



#### Notice d'utilisation numérique à bord du véhicule

Vous pouvez explorer la notice d'utilisation dans le système multi-média, dans «Véhicule». Démarrez grâce à l'accès rapide et découvrez les points forts ou profitez de conseils utiles.



#### Porte-documents du véhicule dans le véhicule

Vous trouverez ici toutes les informations relatives à l'utilisation, aux prestations de service et à la garantie contractuelle de votre véhicule en version imprimée.



1925847000

N° de commande P192 0021 43 Référence 192 584 70 00  
Edition C-2024

Mercedes-AMG GT



Mercedes-Benz

## Mercedes-AMG GT

Notice d'utilisation

Mercedes-Benz



## Avertissement relatif à l'airbag passager

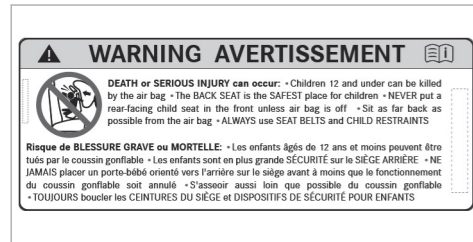
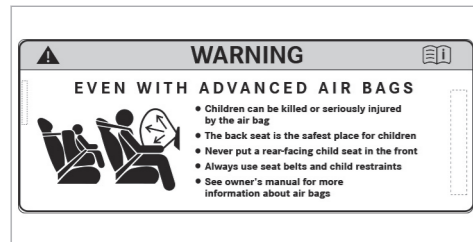

Étiquette d'avertissement autocollante de l'airbag pour les États-Unis et le Canada

**ATTENTION** Risque de blessure ou danger de mort lorsque l'airbag passager est activé

Si un enfant est assis sur le siège passager alors que l'airbag passager est activé, il peut être percuté par l'airbag passager en cas d'accident.

NE JAMAIS installer de système de retenue pour enfants dos à la route sur un siège protégé par un AIRBAG FRONTAL ACTIVE. Cela peut provoquer la MORT de l'ENFANT ou le BLESSER GRAVEMENT.

Tenez compte du chapitre «Transport des enfants».

## Mentions légales

### Internet

Pour en savoir plus sur les véhicules Mercedes-Benz et sur Mercedes-Benz AG, consultez les sites Internet suivants:

<https://www.mbusa.com> (uniquement pour les États-Unis)

<https://www.mercedes-benz.ca> (uniquement pour le Canada)

### Rédaction

© Mercedes-Benz AG: toute reproduction, traduction ou publication, même partielle, interdite sans l'autorisation écrite de Mercedes-Benz AG.

### Constructeur automobile

Mercedes-Benz AG

Mercedesstraße 120

70372 Stuttgart

Allemagne

Clôture de la rédaction 30.11.22

## Bienvenue dans l'univers de Mercedes-AMG

Avant de prendre la route pour la première fois, nous vous recommandons de lire attentivement cette notice d'utilisation et de vous familiariser avec votre véhicule. Pour votre sécurité et pour augmenter la durée de fonctionnement de votre véhicule, suivez les instructions et avertissements qui figurent dans cette notice d'utilisation. Leur non-respect peut endommager le véhicule et provoquer des dommages corporels.

Tout dommage sur le véhicule résultant du non-respect des instructions n'est pas couvert par la Mercedes-Benz Limited Warranty.

L'équipement et la désignation de votre véhicule peuvent différer et dépendent des facteurs suivants:

- Modèle
- Commande
- Version spécifique au pays
- Disponibilité

L'équipement de votre véhicule peut donc différer de certaines descriptions et illustrations.

Mercedes-AMG se réserve le droit de modifier les points suivants:

- Forme
- Equipement
- Solutions techniques

Les documents suivants font partie intégrante du véhicule:

- Version imprimée de la notice d'utilisation
- Carnet de maintenance
- Notices d'utilisation complémentaires spécifiques à certains équipements
- Documents complémentaires

Conservez toujours ces documents à bord du véhicule. Assurez-vous que tous les documents se trouvent dans le véhicule ou sont remis lors de la vente ou de la location du véhicule.

Mercedes-Benz USA, LLC

Mercedes-Benz Canada, Inc.

A Mercedes-Benz Group AG Company

1925847000



<b>Symboles</b> .....	5	Remarques relatives au montage de la plaque d'immatriculation sur le support de plaque d'immatriculation avant .....	26	Objectif et fonction du système de retenue .....	47
<b>Du premier coup d'œil</b> .....	6	Remarques relatives aux réglementations nationales pour les composants radio réglementaires .....	26	Ceintures de sécurité .....	53
Poste de conduite .....	6	Prise de diagnostic .....	26	Airbags .....	54
Voyants de contrôle et d'alerte .....	8	Atelier qualifié .....	28		
Unité de commande au toit .....	12	Utilisation conforme du véhicule .....	28	<b>Transport des enfants</b> .....	<b>55</b>
Unité de commande sur la porte et réglages de siège .....	14	Remarques relatives aux personnes portant un appareil d'assistance médicale électronique .....	28	L'essentiel en bref .....	55
Cas d'urgence et crevaison .....	16	Problèmes relatifs au véhicule .....	29	Consignes de sécurité importantes .....	55
		Signalement des défauts pouvant compromettre la sécurité .....	29	Systèmes de retenue pour enfants appropriés pour le transport d'enfants .....	62
<b>Notice d'utilisation numérique</b> .....	<b>18</b>	Garantie pour vices cachés .....	30	Fixation du système de retenue pour enfants .....	62
Affichage de la notice d'utilisation numérique .....	18	Codes QR pour la fiche de désincarcération .....	30	Rappel de présence de personnes .....	67
		Mémorisation de données .....	31		
<b>Remarques générales</b> .....	<b>19</b>	Droits d'auteur .....	36	<b>Ouverture et fermeture</b> .....	<b>68</b>
Protection de l'environnement .....	19			Clé .....	68
Pièces d'origine Mercedes-Benz .....	20	<b>Sécurité des occupants</b> .....	<b>37</b>	Clé de véhicule digitale .....	72
Notice d'utilisation .....	21	L'essentiel en bref .....	37	Portes .....	74
Éléments de commande tactiles .....	21	Informations relatives aux fonctions automatiques du système de retenue .....	44	Compartiment de chargement .....	79
Application Mercedes me .....	22			Vitres latérales .....	85
Maintenance et conduite .....	23			Stores pare-soleil .....	89
Sécurité de fonctionnement .....	24			Protection antivol .....	89

<b>Sièges et rangement</b> .....	<b>93</b>
Remarques relatives à la position assise correcte du conducteur .....	93
Remarques relatives à la limitation de taille sur les sièges arrière .....	94
Remarques relatives aux poignées de maintien .....	94
Sièges .....	94
Volant .....	102
Aide à la montée et à la descente .....	104
Fonction mémoire .....	105
Possibilités de rangement .....	107
Prises .....	119
Recharge sans fil du téléphone portable et liaison avec l'antenne extérieure .....	119
Pose et dépose du tapis de sol .....	121

<b>Eclairage et visibilité</b> .....	<b>123</b>
Eclairage extérieur .....	123
Eclairage intérieur .....	134
Essuie-glaces et lave-glace .....	136
Rétroviseurs .....	140

<b>Climatisation</b> .....	<b>144</b>
Vue d'ensemble des systèmes de climatisation .....	144
Commande des systèmes de climatisation ..	145

<b>Conduite et stationnement</b> .....	<b>149</b>
Conduite .....	149
DYNAMIC SELECT .....	163
Boîte automatique .....	168
Fonctionnement de la transmission intégrale 4MATIC .....	173
Ravitaillement en carburant .....	173
Stationnement .....	176
Systèmes d'aide à la conduite et systèmes de sécurité active .....	185
Remarques relatives au remorquage de véhicules .....	267

<b>Écran conducteur</b> .....	<b>269</b>
Remarques relatives à l'écran conducteur ...	269
Utilisation de l'écran conducteur .....	269
Menus sur l'écran conducteur .....	270
Affichage tête haute .....	271

Vue d'ensemble des affichages d'état sur l'écran conducteur (véhicules Mercedes-AMG) .....	273
--	-----

<b>Système multimédia MBUX</b> .....	<b>275</b>
Vue d'ensemble et utilisation .....	275
Réglages système .....	292
AMG TRACK PACE .....	297
Navigation et circulation .....	303
Téléphone .....	313
Applications Mercedes me .....	317
Système d'appel d'urgence Mercedes-Benz .....	324
Radio & Médias .....	328
Réglages du son .....	334

<b>Maintenance et entretien</b> .....	<b>335</b>
Indicateur d'intervalles de maintenance ASSYST PLUS .....	335
Gestion de la maintenance .....	336
Télediagnostic .....	337
Compartiment moteur .....	338
Nettoyage et entretien .....	343

<b>Assistance dépannage</b> .....	<b>354</b>	<b>Caractéristiques techniques</b> .....	<b>408</b>
Cas d'urgence .....	354	Remarques sur les caractéristiques tech- niques .....	408
Crevaison .....	356	Electronique du véhicule .....	408
Batterie du véhicule .....	361	Informations radio réglementaires .....	409
Démarrage du moteur par remorquage du véhicule et remorquage .....	367	Vue d'ensemble de la plaque signalétique du véhicule, du VIN et du numéro de moteur .....	409
Fusibles électriques .....	371	Ingrédients et lubrifiants .....	411
<b>Jantes et pneus</b> .....	<b>374</b>	Caractéristiques du véhicule .....	419
Remarques relatives au niveau de bruit ou au comportement anormal du véhicule .....	374	<b>Messages d'écran et voyants de contrôle et d'alerte</b> .....	<b>421</b>
Remarques relatives au contrôle régulier des jantes et des pneus .....	374	Messages d'écran .....	421
Remarques relatives aux chaînes à neige ....	375	Voyants de contrôle et d'alerte .....	481
Pression de pneu .....	376	<b>Index alphabétique</b> .....	<b>503</b>
Chargement du véhicule .....	382		
Inscriptions figurant sur les pneus .....	387		
Définitions des termes relatifs aux pneus et au chargement .....	393		
Changement de roue .....	395		
Roue de secours compacte .....	406		

Dans la présente notice d'utilisation, vous trouverez les symboles suivants:

**⚠ ATTENTION** Risques en cas de non-respect des avertissements

Les avertissements servent à attirer votre attention sur les situations pouvant mettre en danger votre santé ou votre vie ou pouvant mettre en danger la santé ou la vie d'autres personnes.

▶ Tenez compte des avertissements.

**🌿 PROTECTION DE L'ENVIRONNEMENT** Dégradation de l'environnement due au non-respect des remarques relatives à la protection de l'environnement

Les remarques relatives à la protection de l'environnement contiennent des informations relatives à un comportement éco-responsable ou à une élimination respectueuse de l'environnement.

▶ Tenez compte des remarques relatives à la protection de l'environnement.

**❗ REMARQUE** Dommages matériels dus au non-respect des remarques relatives aux dommages matériels

Les remarques relatives aux dommages matériels attirent votre attention sur les situations pouvant causer des dégâts sur votre véhicule.

▶ Tenez compte des remarques relatives aux dommages matériels.

**ℹ** Remarques pratiques ou autres informations pouvant être utiles.

▶ Opération à effectuer

(→ page) Informations supplémentaires relatives à un thème

**Affichage** Affichage sur l'écran central

↪ Niveau de menu supérieur devant être sélectionné dans le système multimédia





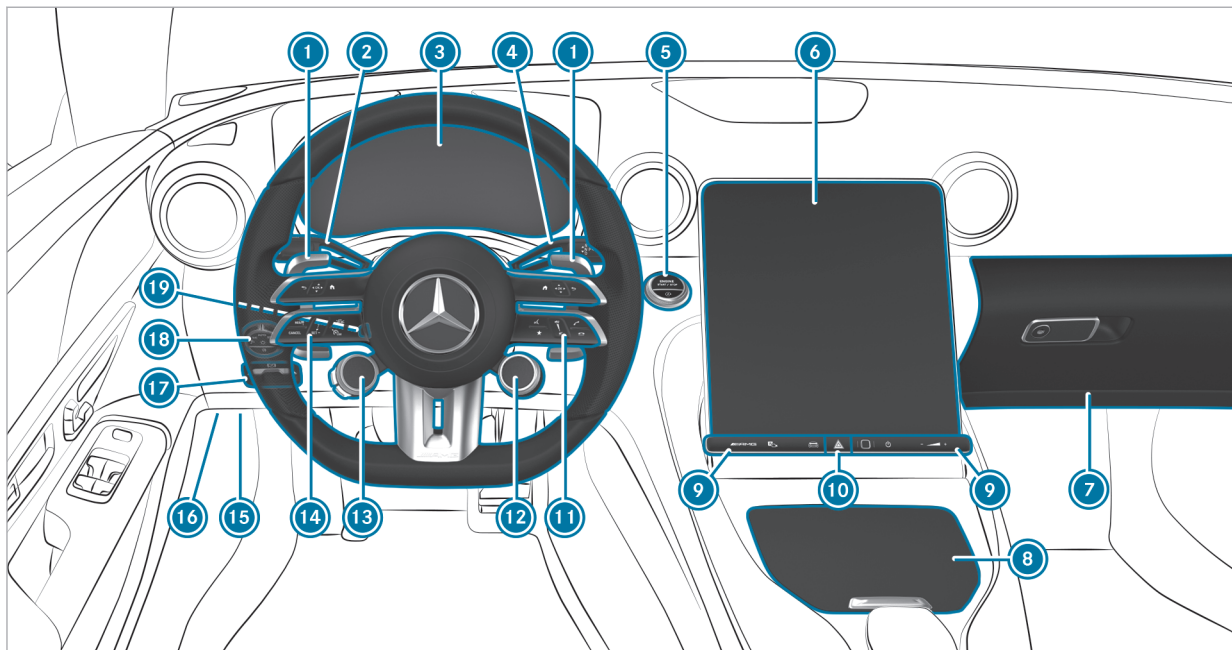





⇨ Sous-menus correspondants devant être sélectionnés dans le système multimédia

\* Indique une cause



Véhicules avec direction à gauche



1	Palettes de changement de rapport au volant	→	171		Réglage du volume sonore	→	275	
2	Commodo	→	125	10		Feux de détresse	→	126
3	Ecran conducteur	→	269	11	Groupe de touches pour la commande du système multimédia MBUX			
4	Levier sélecteur DIRECT SELECT	→	168	12	Sélection du programme de conduite			
5	 Touche Start/Stop	→	149	13	Touches AMG du volant			
	 Fonction Start/Stop ECO	→	160	14	Groupe de touches:			
6	Ecran central	→	275		Ecran conducteur	→	269	
7	Boîte à gants	→	110		TEMPOMAT	→	197	
8	Vide-poches	→	110			Assistant de régulation de distance DIS-TRONIC actif	→	202
9	Panneau de contacteurs pour:			15	Prise de diagnostic			
	Réglage de DYNAMIC SELECT AMG dans le système multimédia MBUX	→	165	16	Ouverture du capot moteur			
	 Assistant de stationnement actif	→	256	17	Frein de stationnement électrique			
	 Accès rapide au véhicule			18	Contacteur d'éclairage			
	 Capteur d'empreintes digitales	→	275	19	Réglage du volant			
	 Mise en marche et arrêt du système multimédia MBUX	→	275			Mise en marche et arrêt du chauffage du volant	→	103

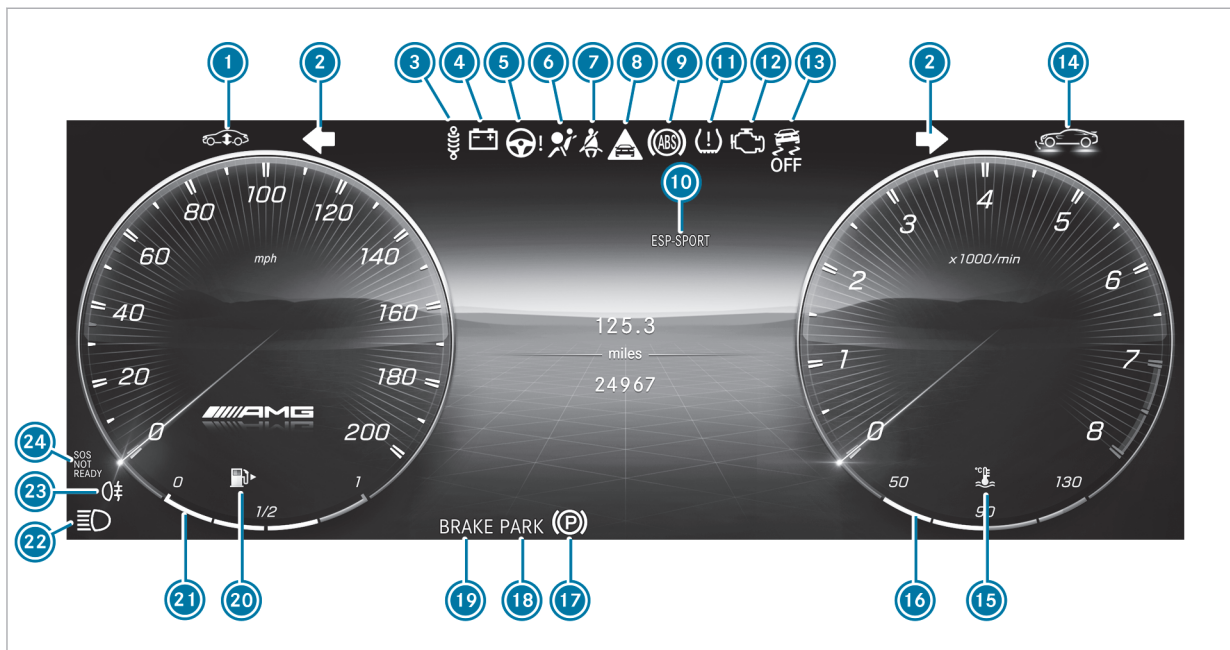











Ecran conducteur

1		Réglage du niveau du véhicule	→	236	11		Système de contrôle de la pression des pneus	→	501
2		Clignotants	→	125	12		Diagnostic moteur	→	487
3		Train de roulement (voyant orange)	→	494	13		ESP® OFF	→	494
		Train de roulement (voyant rouge)	→	494			ESP®	→	494
4		Défaut électrique			14		Profil aérodynamique actif	→	242
5		Direction assistée (voyant orange)	→	485			Aileron arrière	→	240
		Direction assistée (voyant rouge)	→	485	15		Température du liquide de refroidissement	→	487
		Direction de l'essieu arrière (voyant orange)	→	485	16		Affichage de la température du liquide de refroidissement		
		Direction de l'essieu arrière (voyant rouge)	→	485	17		Frein de stationnement électrique (voyant orange)	→	491
6		Système de retenue	→	483	18		Frein de stationnement électrique (voyant rouge)	→	491
7		Ceintures de sécurité	→	483		<b>PARK</b>	Uniquement pour les Etats-Unis		
8		Alerte de distance	→	494			Uniquement pour le Canada		
9		ABS	→	494	19		Freins (voyant rouge)	→	491
10		ESP® SPORT	→	494					
		ESP® OFF	→	494					

## 10 Du premier coup d'œil - Voyants de contrôle et d'alerte

---

 Uniquement pour les Etats-Unis		
 Uniquement pour le Canada		
 Système de freinage à récupération d'énergie, uniquement pour les Etats-Unis	→	491
 Freins (voyant orange), uniquement pour le Canada	→	491
 Réserve de carburant avec indicateur de position du bouchon du réservoir	→	487
 Niveau de carburant		
 Feux de route	→	125
 Feux de croisement	→	123
 Feux de position	→	123
 Eclairage antibrouillard arrière	→	124
 Système d'appel d'urgence Mercedes-Benz	→	501



## 12 Du premier coup d'œil - Unité de commande au toit

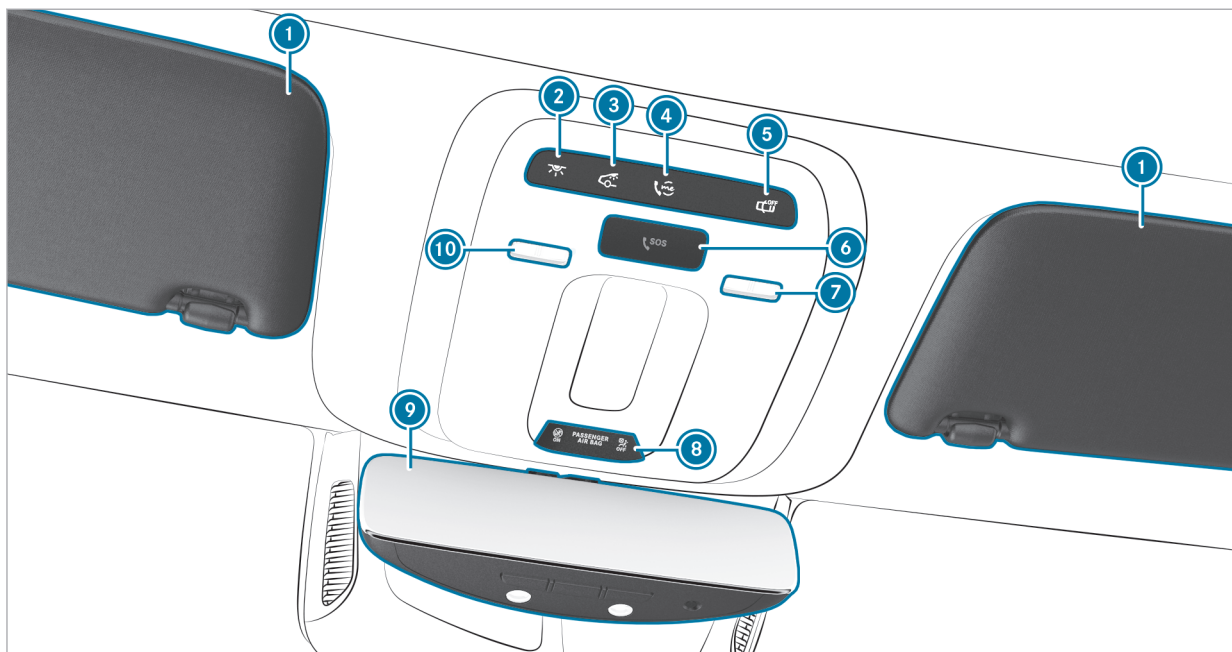





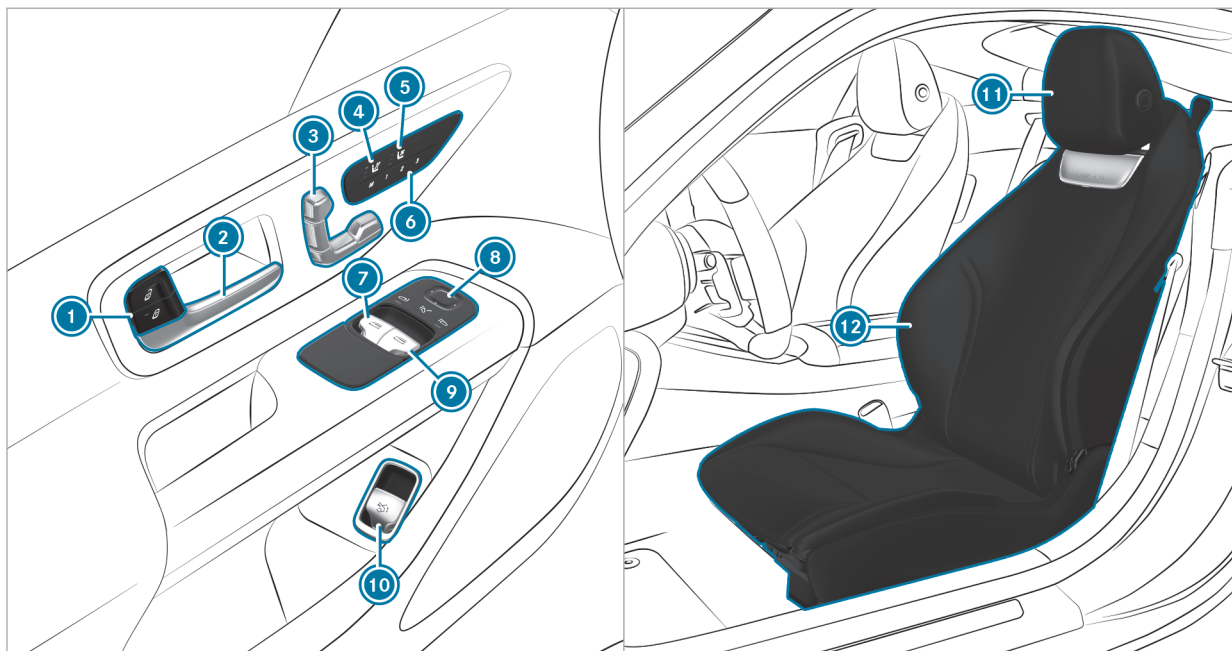



①	Pare-soleil		
②	 Allumage et extinction de l'éclairage intérieur avant	→	134
③	 Allumage et extinction de l'éclairage intérieur arrière	→	134
④	 Touche «me»	→	317
⑤	 Activation et désactivation de la commande automatique de l'éclairage intérieur	→	134
⑥	 Touche SOS	→	317
⑦	Allumage et extinction du spot de lecture droit	→	134
⑧	Voyants PASSENGER AIR BAG	→	42
⑨	Rétroviseur intérieur	→	141
⑩	Allumage et extinction du spot de lecture gauche	→	134

14 Du premier coup d'œil - Unité de commande sur la porte et réglages de siège





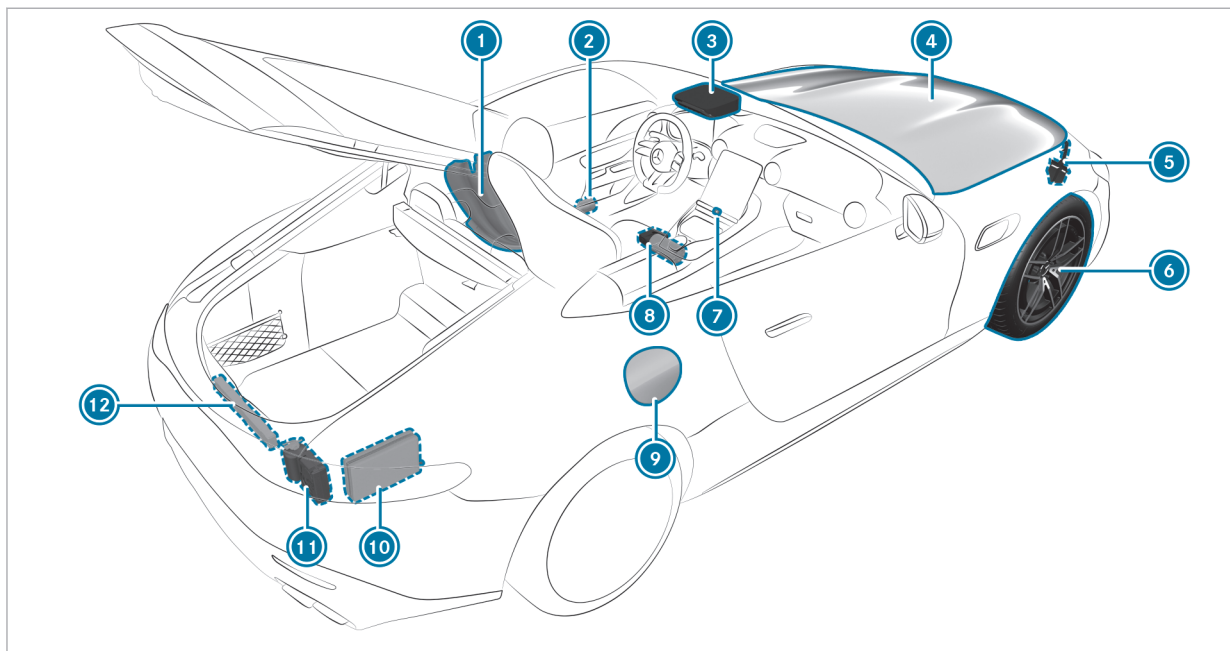

①	 	Verrouillage et déverrouillage du véhicule	→	75
②		Ouverture de la porte	→	74
③		Réglage électrique du siège	→	94
④		Mise en marche et arrêt du chauffage de siège	→	100
⑤		Mise en marche et arrêt de la ventilation de siège	→	101
⑥		Utilisation de la fonction mémoire	→	106

⑦		Ouverture et fermeture de la vitre latérale gauche	→	85
⑧		Commande des rétroviseurs extérieurs	→	140
⑨		Ouverture et fermeture de la vitre latérale droite	→	85
⑩		Ouverture et fermeture du hayon	→	79
⑪		Réglage des appuie-tête	→	97
⑫		Réglages de siège avec le système multimédia	→	98



①	Montant B avec:		
	Code QR pour déterminer la fiche de désincarcération	→	30
②	Gilets de sécurité	→	354
③	 Touche «me»	→	317
	 Touche SOS	→	317
④	Contrôle des ingrédients et lubrifiants et appoint	→	411
	Aide au démarrage	→	365
⑤	Démarrage du moteur par remorquage du véhicule et remorquage	→	367
⑥	Crevasion	→	356
⑦	 Feux de détresse	→	126
⑧	Extincteur	→	355
⑨	Trappe de réservoir avec:		
	Plaque d'information indiquant le type de carburant	→	173
	Plaque d'information indiquant la pression de pneu	→	378
	Code QR pour déterminer la fiche de désincarcération	→	30
⑩	Trousse de secours	→	355
⑪	Kit anticrevasion TIREFIT	→	357
⑫	Triangle de présignalisation	→	354

### Affichage de la notice d'utilisation numérique

Système multimédia:

↳  **» Réglages** **» Infos**

**» Notice d'utilisation**

**» Afficher notice utilis. numérique**

La notice d'utilisation numérique décrit les fonctions et l'utilisation du véhicule et du système multimédia.

► Sélectionnez l'un des points de menu suivants dans la notice d'utilisation numérique:

- **Démarrage rapide:** vous trouverez ici une introduction au réglage du siège (côté conducteur).
- **Conseils:** vous trouverez ici des informations vous permettant de mieux gérer certaines situations de la vie quotidienne concernant votre véhicule.
- **Animations:** vous pouvez visualiser ici des animations sur les fonctions du véhicule.
- **Messages:** vous trouverez ici des informations complémentaires relatives aux messages qui apparaissent sur l'écran conducteur.

- **Langue:** vous pouvez régler ici la langue de la notice d'utilisation numérique.

La fenêtre de recherche **Recherche** vous permet d'effectuer une recherche par mot-clé afin de trouver rapidement des réponses à vos questions sur l'utilisation de votre véhicule.

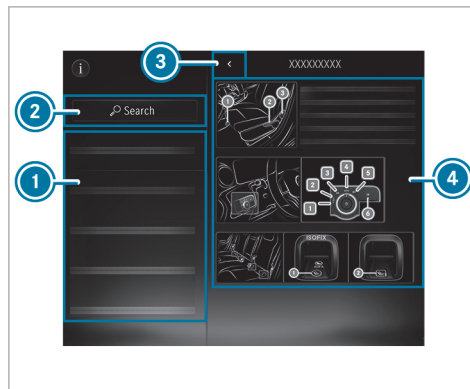

- ① Menu
- ② Recherche

- ③ Retour
- ④ Champ de contenu

Vous pouvez afficher et masquer certaines sections de la notice d'utilisation numérique (Avertissements, par exemple).

#### Possibilités supplémentaires de consulter la notice d'utilisation numérique :

**Ecran conducteur:** affichage des informations brèves relatives aux messages qui s'affichent sur l'écran conducteur

**Assistant vocal MBUX:** affichage par l'intermédiaire du système de commande vocale

**Recherche globale:** affichage des résultats de la recherche de contenus de la notice d'utilisation numérique sur l'écran d'accueil

Pour des raisons de sécurité, l'accès à la notice d'utilisation numérique est désactivé pendant la marche.

## Protection de l'environnement



### PROTECTION DE L'ENVIRONNEMENT

Dégradation de l'environnement due aux conditions d'utilisation et au style de conduite

Les émissions polluantes du véhicule sont directement liées à l'utilisation du véhicule.

Vous pouvez contribuer à la protection de l'environnement en utilisant le véhicule de manière écologique. Pour cela, tenez compte des recommandations suivantes concernant les conditions d'utilisation et le style de conduite.

#### Conditions d'utilisation :

- ▶ Veillez toujours à ce que la pression des pneus soit correcte.
- ▶ Ne transportez pas de charges inutiles, telles qu'une galerie de toit dont vous n'avez plus besoin.

- ▶ Respectez les intervalles de maintenance. L'entretien régulier du véhicule contribue également à la protection de l'environnement.
- ▶ Confiez toujours les travaux de maintenance à un atelier qualifié.

#### Style de conduite :

- ▶ N'appuyez pas sur la pédale d'accélérateur lors du démarrage du moteur.
- ▶ Ne faites pas chauffer le moteur du véhicule à l'arrêt.
- ▶ Adoptez un style de conduite prévoyant et maintenez toujours une distance suffisante par rapport au véhicule qui vous précède.
- ▶ Evitez les accélérations et les coups de frein fréquents et brusques.
- ▶ Changez de rapport à temps et ne montez dans chaque rapport qu'aux  $\frac{2}{3}$  du régime maximal.

- ▶ Arrêtez le véhicule pendant les temps d'attente dus aux conditions de circulation, par exemple en utilisant la fonction Start/Stop ECO.
- ▶ Adoptez une conduite permettant d'économiser du carburant. Tenez compte de l'affichage ECO pour adopter un style de conduite économique.

#### Informations et recommandations relatives à l'environnement

Il est recommandé de régénérer et recycler les matériaux et les substances plutôt que de les éliminer immédiatement.

Les régulations et directives environnementales en vigueur servent à préserver l'environnement et doivent être respectées scrupuleusement.

## Pièces d'origine Mercedes-Benz



### PROTECTION DE L'ENVIRONNEMENT

Domages écologiques en cas de non-utilisation d'organes recyclés en échange standard

La société Mercedes-Benz AG offre des organes et pièces en échange standard recyclés de même qualité que les pièces neuves. Ils disposent donc de la même garantie pour vices cachés que les pièces neuves.

- ▶ Utilisez les organes et pièces en échange standard recyclés de la société Mercedes-Benz AG.



**REMARQUE** Dysfonctionnement des systèmes de retenue en cas d'installation d'accessoires, de réparations ou de travaux de soudage

Les airbags, les rétracteurs de ceinture ainsi que les calculateurs et capteurs des systèmes de retenue peuvent être montés aux emplacements suivants du véhicule:

- Portes
- Montants de porte
- Bas de caisse
- Sièges
- Poste de conduite
- Ecran conducteur
- Console centrale
- Cadres latéraux de toit

- ▶ N'installez aucun accessoire (un système audio, par exemple) à ces emplacements.
- ▶ N'effectuez aucune réparation ni travaux de soudage.



Confiez le montage ultérieur d'accessoires à un atelier qualifié.

Si vous utilisez des pièces, des pneus et des jantes ou des accessoires importants pour la sécurité non homologués par Mercedes-Benz, la sécurité de fonctionnement de votre véhicule risque d'être compromise. Le fonctionnement de systèmes importants pour la sécurité, tels que le système de freinage, risque d'être perturbé. Utilisez uniquement des pièces d'origine Mercedes-Benz ou des pièces de qualité équivalente. Utilisez uniquement des pneus et des jantes ainsi que des accessoires qui ont été homologués pour votre type de véhicule.

Les pièces d'origine Mercedes-Benz sont soumises à des contrôles qualité très stricts. Chaque pièce a été spécialement conçue, fabriquée ou choisie pour les véhicules Mercedes-Benz et leur est adaptée. Il est par conséquent recommandé d'utiliser uniquement des pièces d'origine Mercedes-Benz.

Plus de 300 000 pièces d'origine Mercedes-Benz différentes sont disponibles pour les modèles Mercedes-Benz.

Tous les points de service Mercedes-Benz entretiennent un stock de pièces d'origine Mercedes-Benz pour les travaux de maintenance et de réparation nécessaires. En outre, des centres de livraison de pièces répartis de manière stratégique assurent un service de pièces rapide et fiable.

Pour toute commande de pièces d'origine Mercedes-Benz, indiquez toujours le numéro d'identification du véhicule (VIN) (→ page 409).

### Notice d'utilisation

La notice d'utilisation et la notice d'utilisation numérique qui se trouve dans le véhicule décrivent les modèles, équipements de série et en option de votre véhicule,

- qui étaient disponibles au moment de la clôture de la rédaction de cette notice d'utilisation
- qui sont uniquement disponibles dans certains pays
- qui seront commercialisés ultérieurement

Notez que votre véhicule n'est pas obligatoirement équipé de toutes les fonctions décrites. Cela

vaut également pour les systèmes importants pour la sécurité. Par conséquent, l'équipement de votre véhicule peut différer de certaines descriptions et illustrations.

Les équipements compris dans votre véhicule au moment de sa livraison sont répertoriés dans le contrat de vente de votre véhicule.

Pour toute question relative à l'équipement et à son utilisation, adressez-vous à un point de service Mercedes-Benz.

**i** Notez que toutes les indications de vitesse de la présente notice d'utilisation sont des indications approximatives et que les valeurs sont soumises à une certaine plage de tolérance.

La notice d'utilisation, les notices d'utilisation complémentaires, les documents complémentaires et le carnet de maintenance sont des documents importants qui doivent être conservés dans le véhicule.

### Éléments de commande tactiles

En plus des contacteurs et touches conventionnels, votre véhicule est équipé d'éléments de commande tactiles.

Ceux-ci se trouvent dans les zones suivantes de votre véhicule:

- Unité de commande au toit et sur la porte
- Climatisation
- Volant
- Système multimédia MBUX

Les éléments de commande disposent de surfaces tactiles. Ces surfaces réagissent à la pression ou aux effleurements pour vous permettre d'effectuer des réglages ou d'activer des fonctions, par exemple.

Dans la zone de l'écran tactile, la surface tactile vous transmet en outre un signal de retour tactile, par exemple sous forme d'une impulsion, d'une vibration ou d'une modification de la structure de la surface.

## 22 Remarques générales

Vous recevez un signal de retour tactile dans les situations suivantes, par exemple:

- Lorsque vous appuyez sur une touche de la surface
- Lorsque vous naviguez dans une liste ou un tableau
- Lorsque vous atteignez une nouvelle zone sur la surface, par exemple une fenêtre contextuelle

Pour éviter les problèmes de manipulation lorsque vous utilisez les surfaces tactiles, tenez compte des points suivants:

- N'apposez aucun autocollant ou autre sur les surfaces.
- Ne fixez aucun support de smartphone ou autre support sur la surface de l'écran central.
- Protégez les surfaces de l'humidité.
- Maintenez les surfaces exemptes de poussière et de toute saleté (→ page 350).

Certains éléments de commande tactiles sont dotés d'un symbole et de voyants intégrés. Lors

de leur utilisation, veillez à appuyer sur le symbole de l'élément de commande respectif.

### Application Mercedes me

#### Remarques relatives à l'équipement on-demand

Vous pouvez activer différentes fonctions (équipement on-demand) par l'intermédiaire de Mercedes me même après l'achat de votre véhicule.

Pour toute question, veuillez vous adresser à un point de service Mercedes-Benz.

#### Activation de l'équipement on-demand par l'intermédiaire de Mercedes me

##### Conditions requises

- Le véhicule dispose d'une connexion au réseau de téléphonie mobile.
- Le véhicule est associé au compte utilisateur Mercedes me.

##### Commande et activation de l'équipement on-demand

- ▶ Ajoutez l'équipement on-demand souhaité pour le véhicule au panier du Mercedes me Store.
- ▶ Finalisez la commande. L'équipement on-demand est activé lors de l'utilisation du véhicule.

##### Accélération de l'activation

- ▶ Coupez le contact du véhicule et verrouillez-le.
- ▶ Déverrouillez le véhicule après 2 minutes environ et mettez le véhicule en marche. L'équipement on-demand est activé. Dans le cas de certains équipements, une notification apparaît en outre sur le système multimédia du véhicule.

Si l'activation n'a pas réussi, répétez l'opération.



## Maintenance et conduite

### Conduite en dehors des États-Unis ou du Canada

Si vous voyagez à l'étranger avec votre véhicule, tenez compte des remarques suivantes:

- Il est possible que les points de service et les pièces de rechange ne soient pas disponibles immédiatement.
- Il est possible que du carburant sans plomb pour véhicules équipés d'un catalyseur ne soit pas disponible. Le carburant plombé peut provoquer des dommages au niveau du catalyseur.
- Il est possible que le carburant ait un indice d'octane considérablement plus faible. Un carburant inapproprié peut provoquer des dommages au niveau du moteur.

Certains modèles de Mercedes-Benz sont disponibles en Europe par l'intermédiaire du European Delivery Program (programme de livraison européen). Pour obtenir de plus amples informations, adressez-vous à un point de service Mercedes-Benz ou envoyez un courrier à l'une des adresses suivantes:

#### **Etats-Unis :**

Mercedes-Benz USA, LLC  
European Delivery Department  
One Mercedes-Benz Drive  
Sandy Springs, GA 30328

#### **Canada :**

Mercedes-Benz Canada, Inc.  
European Delivery Department  
98 Vanderhoof Avenue  
Toronto, Ontario M4G 4C9

### Maintenance

Votre conseiller clientèle atteste l'exécution de la maintenance dans le rapport de maintenance.

### Roadside Assistance

Le programme Roadside Assistance de Mercedes-Benz vous offre une assistance technique en cas de panne. Les appels passés au numéro gratuit du programme Roadside Assistance sont traités

24/24 heures par nos collaborateurs. Et cela, 365 jours par an.

1-800-FOR-MERCEdes (1-800-367-6372) (pour les États-Unis)

1-800-387-0100 (pour le Canada)

Pour de plus amples informations, reportez-vous à la brochure relative au programme Roadside Assistance de Mercedes-Benz (pour les États-Unis) ou au chapitre «Roadside Assistance» du carnet de maintenance et de garantie (pour le Canada). Vous trouverez ces 2 documents dans le porte-documents de votre véhicule.

### Changement d'adresse ou changement de propriétaire

En cas de changement d'adresse, veuillez nous envoyer la «Notification de changement d'adresse» qui se trouve dans le carnet de maintenance et de garantie ou contacter le Customer Assistance Center de Mercedes-Benz (États-Unis) au numéro 1-800-FOR-MERCEdes (1-800-367-6372) ou le Customer Service (Canada) au numéro 1-800-387-0100. De cette

## 24 Remarques générales

manière, nous serons en mesure de vous joindre à temps, en cas de besoin.

Si vous vendez votre Mercedes, veuillez laisser l'ensemble des documents dans le véhicule afin que le prochain propriétaire puisse en disposer. Si vous avez acheté un véhicule d'occasion, veuillez nous envoyer la «Notification de l'achat d'un véhicule d'occasion» qui se trouve dans le carnet de maintenance et de garantie ou contacter le Customer Assistance Center de Mercedes-Benz (Etats-Unis) au numéro 1-800-FOR-MERCedes (1-800-367-6372) ou le Customer Service (Canada) au numéro 1-800-387-0100.

### Mise en danger possible en raison de substances toxiques

Conformément à la Proposition 65 («Prop65»), l'autocollant amovible suivant est apposé sur tous les véhicules vendus en Californie:



### WARNING



Operating, servicing and maintaining a passenger vehicle, pickup truck, van or off-road motor vehicle can expose you to chemicals including engine exhaust, carbon monoxide, phthalates, and lead, which are known to the State of California to cause cancer and birth defects or other reproductive harm. To minimize exposure, avoid breathing exhaust, do not idle the engine except as necessary, service your vehicle in a well-ventilated area and wear gloves or wash your hands frequently when servicing your vehicle. For more information go to [www.P65Warnings.ca.gov/passenger-vehicle](http://www.P65Warnings.ca.gov/passenger-vehicle)

A 000 817 82 02

### Sécurité de fonctionnement



**ATTENTION** Risque d'accident dû à des dysfonctionnements ou à la défaillance de systèmes

Si vous ne faites pas effectuer les travaux de maintenance prescrits ou les réparations nécessaires, des dysfonctionnements ou des défaillances peuvent survenir.

- ▶ Confiez toujours les travaux de maintenance prescrits ainsi que les réparations requises à un atelier qualifié.



**ATTENTION** Risque d'accident et de blessure dû à des modifications effectuées de façon non conforme sur des composants électroniques

Des modifications effectuées sur les composants électroniques, leur logiciel ou leurs câblages peuvent compromettre leur fonctionnement et/ou le fonctionnement d'autres composants ou systèmes importants pour la sécurité interconnectés.

La sécurité de fonctionnement du véhicule risque alors d'être compromise.

- ▶ N'intervenez en aucun cas sur les câblages ni sur les composants électroniques ou leurs logiciels.
- ▶ Confiez toujours les travaux sur les appareils électriques ou électroniques à un atelier qualifié.

Tenez compte de la section «Electronique du véhicule» du chapitre «Caractéristiques techniques».

**⚠ ATTENTION** Risque d'incendie dû au contact de composants brûlants du système d'échappement avec des matières inflammables

Si des matières inflammables, telles que des feuilles, de l'herbe ou des branches, entrent en contact avec des composants brûlants du système d'échappement, elles peuvent s'enflammer.

- ▶ Lorsque vous roulez sur des routes non stabilisées ou en tout-terrain, contrôlez régulièrement le soubassement.
- ▶ Retirez en particulier les végétaux ou autres matières inflammables restés coincés.
- ▶ En cas de dommages, prenez immédiatement contact avec un atelier qualifié.

**! REMARQUE** Endommagement du véhicule dû à une vitesse excessive et à des chocs contre le soubassement ou les éléments du train de roulement

Le véhicule peut en particulier être endommagé dans les cas suivants:

- Le véhicule touche le sol, par exemple sur un bord de trottoir élevé ou sur des chemins non stabilisés.
- Le véhicule franchit trop rapidement un obstacle, par exemple un trottoir, un ralentisseur ou un nid de poule.
- Un objet lourd heurte le soubassement ou des éléments du train de roulement.

Dans ces situations ou dans des situations similaires, la carrosserie, le soubassement, les éléments du train de roulement, les jantes ou les pneus risquent également de subir des dommages non visibles. Les composants endommagés de cette manière risquent de tomber en panne inopinément ou de ne plus

supporter les contraintes développées lors d'un accident comme prévu.

Si le revêtement du soubassement est endommagé, des matières inflammables (des feuilles, de l'herbe ou des branches, par exemple) peuvent s'accumuler entre le soubassement et son revêtement. Si ces matières entrent en contact avec des pièces brûlantes du système d'échappement, elles risquent de s'enflammer.

- ▶ Faites immédiatement contrôler et réparer le véhicule par un atelier qualifié.

ou

- ▶ Si la sécurité de marche du véhicule est compromise, arrêtez-vous immédiatement en tenant compte des conditions de circulation et prenez contact avec un atelier qualifié.

### Remarques relatives au montage de la plaque d'immatriculation sur le support de plaque d'immatriculation avant

**!** **REMARQUE** Dysfonctionnements et défaillances dus à un montage incorrect de la plaque d'immatriculation sur le support de plaque d'immatriculation avant

Si la plaque d'immatriculation est montée de manière incorrecte sur le support de plaque d'immatriculation avant, cela risque d'entraîner des dysfonctionnements ou la défaillance de capteurs, de caméras ou de systèmes d'aide à la conduite et de sécurité active.

Lors du montage de la plaque d'immatriculation sur le support de plaque d'immatriculation avant, tenez compte des points suivants:

- ▶ Montez directement la plaque d'immatriculation sur le support de plaque d'immatriculation sans support publicitaire ni autres supports.
- ▶ Montez la plaque d'immatriculation de manière à ce que ses parties supérieure

et latérales ne dépassent pas de l'adaptateur de plaque d'immatriculation.

### Remarques relatives aux réglementations nationales pour les composants radio réglementaires

#### Remarques relatives au franchissement de frontières nationales

Lors de l'utilisation du véhicule, tenez compte des dispositions radio réglementaires en vigueur dans le pays dans lequel vous trouvez.



**Etats-Unis:** «Les émetteurs-récepteurs radio de ce véhicule sont conformes à la partie 15 des dispositions FCC. Leur utilisation est soumise aux 2 conditions suivantes: 1) Ces appareils ne doivent pas être une source de perturbations nuisibles. 2) Ces appareils doivent pouvoir supporter les perturbations captées, notamment celles qui pourraient causer des fonctionnements indésirables. Les transformations et modifications qui n'ont pas été expressément autorisées par l'instance res-

ponsable de la conformité peuvent entraîner le retrait de l'autorisation d'utilisation de l'appareil.»

**Canada:** «Les émetteurs-récepteurs radio de ce véhicule sont conformes aux normes CNR exemptes de licence d'Innovation, Science and Economic Development Canada. Leur utilisation est soumise aux 2 conditions suivantes: (1) Ces appareils ne doivent pas être une source de perturbations. (2) Ces appareils doivent pouvoir supporter les perturbations captées, notamment celles qui pourraient causer des fonctionnements indésirables.»

#### Prise de diagnostic

La prise de diagnostic est une interface technique située dans le véhicule. Elle est utilisée dans le cadre de travaux de maintenance et de réparation ou pour la lecture des données du véhicule dans un atelier qualifié, par exemple. Le raccordement d'appareils de diagnostic ne doit par conséquent être effectué que par un atelier qualifié.

**⚠ ATTENTION** Risque d'accident en cas de raccordement d'appareils à la prise de diagnostic

Si vous raccordez des appareils à la prise de diagnostic du véhicule, le fonctionnement des systèmes du véhicule et la sécurité de fonctionnement risquent d'être compromis.

- ▶ Pour des raisons de sécurité, il est recommandé d'utiliser et de raccorder uniquement les produits agréés par un point de service Mercedes-Benz.

**⚠ ATTENTION** Risque d'accident dû à des objets se trouvant sur le plancher côté conducteur

Les objets éventuellement posés sur le plancher côté conducteur risquent d'entraver la course de la pédale ou de bloquer une pédale si celle-ci est enfoncée.

Cela compromet la sécurité de fonctionnement et la sécurité routière du véhicule.

- ▶ Rangez tous les objets en lieu sûr dans le véhicule afin d'éviter qu'ils ne se retrouvent sur le plancher côté conducteur.
- ▶ Fixez toujours les tapis de sol conformément aux prescriptions afin de ne pas entraver la course des pédales.
- ▶ N'utilisez pas de tapis de sol non fixés et ne superposez pas plusieurs tapis de sol.

**! REMARQUE** Décharge de la batterie en cas d'utilisation d'appareils branchés sur la prise de diagnostic

L'utilisation d'appareils branchés sur la prise de diagnostic sollicite la batterie.

- ▶ Contrôlez l'état de charge de la batterie.
- ▶ Si l'état de charge de la batterie est faible, chargez-la en effectuant un long trajet, par exemple.

Tenez également compte des remarques relatives à la batterie 12 V et aux trajets courts du chapitre «Conduite et stationnement» (→ page 154).

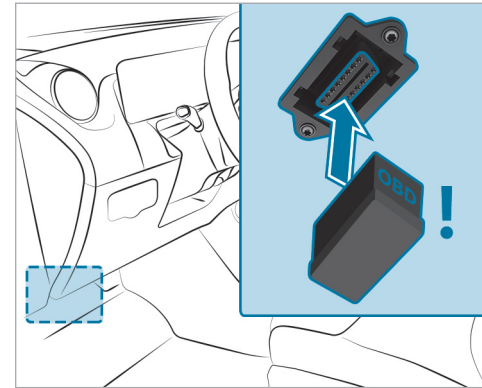

L'utilisation d'autres appareils raccordés à la prise de diagnostic peut avoir les conséquences suivantes:

- Dysfonctionnements des systèmes du véhicule
- Endommagement permanent de composants du véhicule

Tenez compte des conditions de garantie à ce sujet.

En outre, si vous raccordez des appareils à la prise de diagnostic, les données relatives au contrôle des émissions de gaz d'échappement risquent d'être remises à zéro, par exemple. Il se peut alors que le véhicule ne réponde pas aux exigences du prochain contrôle antipollution effectué dans le cadre du contrôle technique.

### Atelier qualifié

Un point de service Mercedes-Benz est un atelier qualifié. Celui-ci dispose des connaissances, de l'outillage et des qualifications nécessaires pour mener à bien les travaux requis sur le véhicule. Cela vaut notamment pour les travaux importants pour la sécurité.

Confiez toujours les travaux suivants sur le véhicule à un point de service Mercedes-Benz:

- Travaux importants pour la sécurité
- Travaux de maintenance
- Travaux de réparation

- Modifications, pose ou transformation de composants
- Travaux sur les composants électroniques

Mercedes-AMG vous recommande de vous adresser à un point de service Mercedes-Benz.

### Utilisation conforme du véhicule

Si vous enlevez des étiquettes d'avertissement autocollantes, vous ou d'autres personnes risquez de ne pas être avertis de certains dangers. Laissez les étiquettes d'avertissement autocollantes à leur emplacement.

Lors de l'utilisation du véhicule, tenez notamment compte

- des consignes de sécurité qui figurent dans la présente notice d'utilisation, des notices d'utilisation complémentaires spécifiques au véhicule et des documents complémentaires
- des caractéristiques techniques du véhicule
- du code de la route et des règles de circulation en vigueur dans le pays dans lequel vous vous trouvez

- des lois relatives aux véhicules à moteur et normes de sécurité en vigueur dans le pays dans lequel vous vous trouvez
- des réglementations concernant les équipements de télécommunications en vigueur dans le pays dans lequel vous vous trouvez

### Remarques relatives aux personnes portant un appareil d'assistance médicale électronique

Malgré un développement minutieux des systèmes du véhicule, Mercedes-Benz AG ne peut exclure complètement la possibilité d'interférences entre ceux-ci et les appareils d'assistance médicale électroniques (pacemakers, par exemple).

En outre, certains éléments montés dans les véhicules peuvent générer des champs magnétiques de la même manière qu'un aimant permanent, et ce, indépendamment de l'état de fonctionnement du véhicule. Ces champs peuvent être présents au niveau du système multimédia/système de sonorisation ou, en fonction de l'équipement du véhicule, au niveau des sièges, par exemple.

Dans certains cas et en fonction des appareils d'assistance utilisés, cela peut alors avoir les conséquences suivantes:

- Dysfonctionnements des appareils d'assistance
- Problèmes de santé

Tenez compte des remarques et des avertissements du fabricant des appareils d'assistance et contactez en cas de doute le fabricant et/ou votre médecin. En cas d'incertitude prolongée sur d'éventuels dysfonctionnements de l'appareil d'assistance, Mercedes-Benz AG vous recommande d'utiliser peu de systèmes électriques du véhicule et/ou de maintenir une distance appropriée par rapport aux éléments concernés.

Confiez les travaux de réparation et de maintenance à proximité des éléments suivants uniquement à un atelier qualifié:

- Éléments conducteurs du véhicule
- Antennes émettrices
- Système multimédia et système de sonorisation

En cas de questions et de suggestions, adressez-vous à un atelier qualifié.

#### Problèmes relatifs au véhicule

Si votre véhicule présente des problèmes pouvant notamment compromettre sa sécurité, adressez-vous à un point de service Mercedes-Benz agréé dans le but d'effectuer un diagnostic de votre véhicule et d'éliminer les défauts. Si celui-ci n'a pas pu résoudre le problème à votre entière satisfaction, adressez-vous à nouveau à un point de service Mercedes-Benz ou envoyez un courrier à l'adresse ci-après.

#### Etats-Unis :

Mercedes-Benz USA, LLC  
Customer Assistance Center  
One Mercedes-Benz Drive  
Sandy Springs, GA 30328

#### Canada :

Mercedes-Benz Canada, Inc.  
Customer Relations Department  
98 Vanderhoof Avenue

Toronto, Ontario M4G 4C9

#### Signalement des défauts pouvant compromettre la sécurité

#### Uniquement pour les Etats-Unis:

Le présent texte est reproduit d'après les directives applicables aux fabricants en vertu du titre 49, partie 575, du Code américain des règlements fédéraux et conformément au «National Traffic and Motor Vehicle Safety Act of 1966».

Si vous soupçonnez que votre véhicule présente un défaut qui pourrait provoquer un accident ou des blessures graves voire mortelles, vous devez en informer immédiatement l'Agence fédérale américaine de sécurité routière (NHTSA) ainsi que Mercedes-Benz USA, LLC.

Si des réclamations similaires sont adressées à la NHTSA, cette dernière peut lancer une enquête. S'il est alors établi qu'un groupe de véhicules présente un vice de sécurité, la NHTSA peut ordonner une campagne de rappel et de réparation. La NHTSA ne peut cependant pas prendre part aux disputes privées entre vous, votre distributeur et Mercedes-Benz USA, LLC.

Vous pouvez contacter la NHTSA par téléphone par l'intermédiaire de la Vehicle Safety Hotline au 1-888-327-4236 (TTY: 1-800-424-9153) (aux Etats-Unis), sur le site Internet <https://www.safercar.gov> ou par courrier à l'adresse: Administrator, NHTSA, 400 Seventh Street, SW., Washington, DC 20590, Etats-Unis.

Pour de plus amples informations sur la sécurité des véhicules, consultez le site Internet suivant: <https://www.safercar.gov>.

#### Uniquement pour le Canada:

Le texte suivant est publié conformément aux exigences auxquelles sont soumis les fabricants, comme le stipule l'alinéa 18.4, paragraphe 4 des prescriptions de sécurité automobiles.

Si vous pensez que votre véhicule présente un défaut qui pourrait provoquer un accident, des blessures voire la mort, informez-en immédiatement Transport Canada et prévenez également Mercedes-Benz Canada Inc.

Si Transport Canada a reçu des plaintes similaires, une enquête peut alors être lancée, et s'il est déterminé qu'un groupe de véhicules présente un défaut pouvant mettre en danger la sécurité, une

campagne de rappel peut être ordonnée. Transport Canada ne peut cependant pas s'immiscer dans les problèmes vous liant directement avec votre distributeur ou Mercedes-Benz Canada Inc.

Vous pouvez contacter Transport Canada en appelant la Defect Investigations and Recalls Division au Canada sans frais au numéro 1-800-333-0510 ou 819-994-3328 dans l'espace Gatineau-Ottawa ou depuis l'international. Vous trouverez de plus amples informations sur les sites Internet suivants :

- En anglais : <https://www.tc.gc.ca/recalls>
- En français : <https://www.tc.gc.ca/rappels>

#### Garantie pour vices cachés

**!** **REMARQUE** Dommages sur le véhicule suite au non-respect des instructions figurant dans cette notice d'utilisation

Le non-respect des instructions données dans cette notice d'utilisation peut provoquer des dommages au niveau de votre véhicule.

Ces dommages ne sont couverts ni par la garantie pour vices cachés de Mercedes-Benz ni par la garantie contractuelle accordée aux véhicules neufs ou d'occasion.

▶ Suivez les instructions données dans cette notice d'utilisation concernant l'utilisation conforme de votre véhicule et les risques d'endommagement.

#### Codes QR pour la fiche de désincarcération

Des codes QR se trouvent dans la trappe du réservoir et de l'autre côté, sur le montant B. En cas d'accident, les services de secours peuvent rapidement déterminer la fiche de désincarcération requise pour votre véhicule à l'aide des codes QR. La fiche de désincarcération actuelle contient, sous une forme compacte, les informations les plus importantes relatives à votre véhicule (le cheminement des câbles électriques, par exemple).

Pour de plus amples informations, consultez le <https://www.mercedes-benz.de/qrcode>.



## Mémorisation de données

### Traitement des données dans le véhicule

#### Calculateurs électroniques

Votre véhicule est doté de calculateurs électroniques. Les calculateurs traitent les données qu'ils reçoivent des capteurs du véhicule, qu'ils génèrent eux-mêmes ou qu'ils échangent entre eux, par exemple. Certains calculateurs sont nécessaires au bon fonctionnement de votre véhicule, d'autres vous assistent lors de la conduite (systèmes d'assistance à la conduite, par exemple), d'autres encore assurent des fonctions de confort et d'infodivertissement.

Vous trouverez ci-après des informations générales relatives au traitement des données dans le véhicule. Des informations supplémentaires indiquant les données concrètes qui sont collectées et mémorisées dans votre véhicule et celles qui sont transmises à des tiers, ainsi que le but de ces opérations sont fournies directement en complément des remarques relatives aux caractéristiques des fonctions concernées dans la notice d'utilisation correspondante. Elles sont également

disponibles en ligne et, en fonction de l'équipement, sous forme numérique dans le véhicule.

#### Référence personnelle

Chaque véhicule est doté d'un numéro d'identification univoque. En fonction du pays, ce numéro d'identification du véhicule peut également être utilisé par les autorités pour déterminer l'identité du propriétaire, par exemple. Il existe également d'autres possibilités de remonter au propriétaire ou au conducteur à partir des données recueillies dans le véhicule, par l'intermédiaire du numéro d'immatriculation du véhicule, par exemple.

Les données générées ou traitées par les calculateurs peuvent par conséquent être des données à caractère personnel ou le devenir sous certaines conditions. En fonction des données du véhicule présentes, il est possible, le cas échéant, de déterminer rétrospectivement votre comportement routier, votre position, votre itinéraire ou le comportement d'utilisation, par exemple.

#### Exigences légales relatives à la divulgation de données

Si des dispositions légales correspondantes sont en vigueur, les constructeurs sont obligés, dans

certains cas particuliers, de fournir dans l'étendue nécessaire les données qu'ils ont mémorisées aux autorités nationales qui l'exigent. Cela peut être le cas, par exemple, lorsqu'un délit fait l'objet d'une enquête.

Dans le cadre du droit en vigueur, les autorités nationales sont également autorisées, dans certains cas particuliers, à prélever elles-mêmes les données des véhicules. En cas d'accident, par exemple, des informations peuvent être lues à partir du calculateur de l'airbag, ce qui peut aider à clarifier les circonstances de l'accident.

#### Données de service dans le véhicule

Des calculateurs traitent des données relatives à l'utilisation du véhicule.

Cela comprend par exemple les données suivantes:

- Informations sur l'état du véhicule (vitesse, accélération longitudinale, accélération transversale, vitesse de rotation des roues, indicateur de bouclage des ceintures de sécurité, par exemple)

- Conditions environnantes (température, capteur de pluie, capteur de distance, par exemple)

En règle générale, ces données sont volatiles. Elles ne sont pas mémorisées au-delà de la durée d'utilisation et sont uniquement traitées dans le véhicule. Les calculateurs (la clé du véhicule, par exemple) contiennent souvent des mémoires de données. Celles-ci servent à documenter de manière temporaire ou durable des informations sur l'état du véhicule, la sollicitation des composants, la maintenance nécessaire ainsi que les événements et défauts techniques.

En fonction de l'équipement technique, les données suivantes sont mémorisées:

- Etat de fonctionnement de composants du système (niveaux de remplissage, pression des pneus, état de la batterie, par exemple)
- Dysfonctionnements et défauts de composants importants du système (éclairage et freins, par exemple)
- Réactions des systèmes dans des situations de marche particulières (déclenchement d'un airbag ou intervention des systèmes de régula-

tion du comportement dynamique, par exemple)

- Informations relatives aux événements susceptibles d'entraîner l'endommagement du véhicule

Dans certains cas particuliers, il peut être nécessaire de mémoriser des données qui, normalement, ne seraient que volatiles. Cela peut être le cas, par exemple, si le véhicule a détecté un dysfonctionnement.

Lorsque vous avez recours à des prestations de service (travaux de réparation ou de maintenance, par exemple), les données de service mémorisées peuvent, si nécessaire, être lues et utilisées en liaison avec le numéro d'identification du véhicule. La lecture peut être effectuée dans le véhicule par des techniciens du réseau de maintenance (ateliers ou fabricant, par exemple) ou par des tiers (services de dépannage, par exemple). Il en va de même pour les recours en garantie et les mesures d'assurance qualité.

La lecture est effectuée en règle générale dans le véhicule par l'intermédiaire du connecteur pour la prise de diagnostic prescrit par la loi. Les don-

nées de service lues documentent l'état technique du véhicule ou de certains de ses composants, aident à déterminer les défauts, à assurer que les obligations résultant de la garantie légale sont respectées et à améliorer la qualité du véhicule. Ces données, en particulier les informations sur la sollicitation des composants, les événements techniques, les erreurs de manipulation et autres défauts, sont transmises pour cela avec le numéro d'identification du véhicule au fabricant, le cas échéant. En outre, la responsabilité produit incombe au fabricant. C'est également pour cela que le fabricant utilise les données de service des véhicules (pour des campagnes de rappel, par exemple). Ces données peuvent également être utilisées pour vérifier les droits à la garantie légale et à la garantie contractuelle des clients.

Les mémoires des défauts du véhicule peuvent être remises à zéro par un atelier dans le cadre de travaux de réparation ou de maintenance ou si vous le souhaitez.

### **Fonctions de confort et d'infodivertissement**

Vous pouvez mémoriser les réglages confort et les fonctions de personnalisation dans le véhicule et les modifier ou les remettre à zéro à tout moment.

En fonction de l'équipement de votre véhicule, cela vaut, par exemple, pour les réglages suivants:

- Positions des sièges et du volant
- Réglages du train de roulement et de la climatisation
- Fonctions de personnalisation (éclairage intérieur, par exemple)

En fonction de l'équipement sélectionné, vous pouvez vous-même fournir des données pour les fonctions d'infodivertissement du véhicule.

En fonction de l'équipement de votre véhicule, cela vaut, par exemple, pour les données suivantes:

- Données multimédias (musique, films ou photos à lire dans un système multimédia intégré, par exemple)
- Données du carnet d'adresses à utiliser en liaison avec un dispositif mains libres intégré ou un système de navigation intégré
- Destinations saisies
- Données relatives à l'utilisation de services Internet

Ces données pour les fonctions de confort et d'infodivertissement peuvent être enregistrées localement dans le véhicule ou se trouver sur un appareil que vous avez raccordé au véhicule (smartphone, clé USB ou lecteur MP3, par exemple). Si vous avez entré des données vous-même, vous pouvez supprimer celles-ci à tout moment.

Transmettre ces données depuis le véhicule est possible uniquement si vous le souhaitez. Cela vaut en particulier dans le cadre de l'utilisation de services en ligne conformément aux réglages que vous avez sélectionnés.

#### **Intégration des smartphones (Android Auto ou Apple CarPlay®, par exemple)**

Si votre véhicule est équipé en conséquence, vous pouvez connecter votre smartphone ou un autre terminal mobile à votre véhicule. Vous pouvez alors commander cet appareil par l'intermédiaire d'éléments de commande intégrés au véhicule. Le système multimédia peut ainsi afficher l'image et diffuser le son du smartphone. En même temps, certaines informations sont transmises à votre smartphone. En fonction du type d'intégration, cela comprend par exemple les données de position, le mode jour/nuit et d'autres

états généraux du véhicule. Veuillez vous en informer dans la notice d'utilisation du véhicule/ système d'infodivertissement.

L'intégration vous permet d'utiliser certaines applications de votre smartphone, telles que le système de navigation ou la lecture de fichiers musicaux. Il n'y a aucune autre interaction entre le smartphone et le véhicule (accès actif aux données du véhicule, par exemple). Le type de traitement informatique des données qui est effectué par la suite est défini par le fournisseur correspondant à l'application utilisée. La possibilité de réglages et la nature de ceux-ci dépendent de l'application concernée et du système d'exploitation de votre smartphone.

#### **Services en ligne**

##### **Connexion au réseau de téléphonie mobile**

Si votre véhicule dispose d'une connexion au réseau de téléphonie mobile, ce dernier permet l'échange de données entre votre véhicule et d'autres systèmes. La connexion au réseau de téléphonie mobile s'effectue par l'intermédiaire de l'émetteur-récepteur propre au véhicule ou du

terminal portable que vous raccordez au véhicule (un smartphone, par exemple). Cette connexion permet d'utiliser des fonctions en ligne. Cela inclut les services en ligne et les applications/applis que le fabricant ou d'autres fournisseurs mettent à votre disposition.

### Services mis à disposition par le fabricant

Pour les services en ligne du fabricant, les fonctions respectives sont décrites par le fabricant aux endroits appropriés (notice d'utilisation, page Web du fabricant, par exemple) et les informations associées relatives à la protection des données y sont indiquées. Certains services en ligne peuvent utiliser des données personnelles. L'échange de données qui a alors lieu se fait au moyen d'une connexion protégée, par exemple avec les systèmes informatiques prévus à cet effet par le fabricant. La collecte, le traitement et l'utilisation de données à caractère personnel autres que celles requises pour la mise à disposition de services a lieu uniquement sur la base d'une autorisation légale. Cela vaut dans le cas d'un système d'appel d'urgence prescrit par la loi, d'un accord contractuel ou d'un consentement explicite, par exemple.

Vous pouvez faire activer ou désactiver les services et fonctions en partie payants. Cela ne s'applique pas aux fonctions et services prescrits par la loi, tels qu'un système d'appel d'urgence.

### Services tiers

Lorsque vous utilisez des services en ligne d'autres fournisseurs (tiers), ces services relèvent de la responsabilité du fournisseur respectif et des conditions d'utilisation et de protection des données que celui-ci propose. En règle générale, le fabricant n'a, à cet égard, aucune influence sur les contenus échangés.

Dans le cadre de l'utilisation des services de tiers, veuillez par conséquent vous informer du type, de l'étendue et du but de la collecte des données à caractère personnel ainsi que de l'utilisation qui en sera faite.

### Droits en matière de protection des données

En fonction du pays, de l'étendue de l'équipement et des fonctions de votre véhicule ainsi que des services et prestations utilisés, vous disposez de différents droits en matière de protection des données. Vous trouverez des informations com-

plémentaires sur la protection des données et sur vos droits qui s'y rapportent sur le site Internet du fabricant ou vous recevrez ces informations dans le cadre des services et prestations correspondants. Vous y trouverez également les données de contact du fabricant et de son personnel chargé de la protection des données.

Vous pouvez faire lire les données qui ne sont mémorisées que localement dans le véhicule par du personnel d'assistance qualifié (dans un atelier, par exemple), éventuellement à titre onéreux.

### Système multimédia MBUX/Mercedes me connect

Si votre véhicule est équipé du système multimédia MBUX ou de Mercedes me connect, des données supplémentaires relatives à la conduite du véhicule, aux conditions d'utilisation du véhicule dans certaines situations et à la position du véhicule sont enregistrées par le système multimédia MBUX ou par Mercedes me connect.

Vous trouverez de plus amples informations dans le chapitre «Système multimédia MBUX» et/ou

dans les conditions d'utilisation de Mercedes me connect.

### Enregistreur de données d'accident

#### Uniquement pour les Etats-Unis :

Ce véhicule est équipé d'un enregistreur de données d'accident (Event Data Recorder, EDR).

Dans certains cas de collision ou dans des situations similaires (déclenchement d'un airbag ou collision avec un obstacle sur la chaussée), l'enregistreur de données d'accident enregistre des données qui permettent ensuite d'analyser le comportement des systèmes du véhicule concerné. L'enregistreur de données d'accident est conçu pour l'enregistrement des données relatives à la dynamique du véhicule ainsi qu'aux systèmes de sécurité du véhicule sur une brève période, de 30 secondes maximum en règle générale.

L'enregistreur de données d'accident de ce véhicule est conçu pour la saisie des données suivantes :

- Etat de fonctionnement des différents systèmes dans votre véhicule

- Informations concernant le bouclage des ceintures de sécurité côté conducteur et passager
- Informations concernant l'actionnement de la pédale d'accélérateur et/ou de frein, et, le cas échéant, le degré d'enfoncement
- Vitesse du véhicule

Ces données peuvent contribuer à une meilleure compréhension des circonstances dans lesquelles se produisent accidents et blessures. REMARQUE: les données EDR de votre véhicule ne sont alors enregistrées que si la situation n'est pas banale. Dans les situations normales de conduite, l'enregistreur de données d'accident ne saisit aucune donnée. Les données personnelles (nom, sexe, âge et lieu de l'accident, par exemple) ne sont en aucun cas saisies. Les données saisies par l'enregistreur de données d'accident peuvent toutefois être regroupées avec les données à caractère personnel habituellement recueillies par des tiers (autorités pénales, par exemple) dans le cadre d'une enquête suite à un accident.

Pour pouvoir lire les données saisies par l'enregistreur de données d'accident, l'accès au véhicule

et/ou à l'enregistreur de données d'accident ainsi que des appareils spéciaux sont nécessaires. Les informations peuvent être lues non seulement par le constructeur automobile mais aussi par des tiers disposant des appareils spéciaux indiqués. La lecture s'effectue via un accès au véhicule ou à l'enregistreur de données d'accident.

Les données saisies par l'enregistreur de données d'accident peuvent notamment être utilisées dans les affaires civiles ou pénales pour la reconstitution de l'accident, en vue de la détermination des droits à des dommages et intérêts ainsi qu'en ce qui concerne la sécurité du véhicule. L'outil CDR (Crash Data Retrieval) utilisé pour la lecture des données provenant de l'enregistreur de données d'accident étant disponible dans le commerce, Mercedes-Benz USA, LLC («MBUSA») décline expressément toute responsabilité en relation avec l'extraction de ces informations par des techniciens non autorisés de Mercedes-Benz.

MBUSA ne divulgue pas de données EDR à des tiers sans l'approbation du propriétaire du véhicule ou, si le véhicule est en leasing, sans l'approbation du preneur de leasing. Y font toutefois exception les réponses à des citations à compa-

raître provenant des agents des services répressifs des autorités nationales, fédérales ou locales en relation avec ou à la suite d'actions en justice dans lesquelles MBUSA ou ses filiales ou ses sociétés en participation sont impliquées, ou découlant de prescriptions légales.

Avertissement: l'enregistreur de données d'accident fait partie intégrante du module des systèmes de retenue supplémentaires. La manipulation, modification ou suppression de composants de l'enregistreur de données d'accident peut éventuellement entraîner un dysfonctionnement du module des systèmes de retenue supplémentaires et d'autres systèmes.

Le droit fédéral prime sur les lois ou prescriptions de certains Etats fédéraux qui pourraient être en conflit avec le droit fédéral en ce qui concerne les enregistreurs de données d'accident. Dans le cas d'un tel conflit, c'est donc le droit fédéral qui s'applique. A la fin décembre 2016, 17 Etats fédéraux ont adopté des lois concernant les enregistreurs de données d'accident.

### Droits d'auteur

#### Logiciels libres et open source

Vous trouverez des informations concernant les licences relatives aux logiciels libres et open source utilisés dans votre véhicule sur le support de données qui se trouve dans le porte-documents de votre véhicule et avec les mises à jour sur le site Internet suivant:

<https://www.mercedes-benz.com/opensource>



#### Marques déposées

- Bluetooth® est une marque déposée de Bluetooth SIG, Inc.
- DTS™ est une marque déposée de DTS, Inc.
- Dolby® et MLP™ sont des marques déposées de Dolby Laboratories.
- ESP® et PRE-SAFE® sont des marques déposées de Mercedes-Benz Group AG.
- HomeLink® est une marque déposée de Genex Corporation.
- iPod® et iTunes® sont des marques déposées de Apple Inc.
- Burmester® est une marque déposée de Burmester Audiosysteme GmbH.
- Microsoft® et Windows Media® sont des marques déposées de Microsoft Corporation.
- SIRIUS® est une marque déposée de Sirius XM Radio Inc.
- HD Radio™ est une marque déposée de iBiquity Digital Corporation.
- Gracenote® est une marque déposée de Gracenote, Inc.
- ZAGAT Survey® et les marques y afférentes sont des marques déposées de Zagat Survey, LLC.

## L'essentiel en bref

### Informations générales

Assurez-vous en particulier des conditions suivantes pour que les éléments du système de retenue puissent apporter la protection prévue:

- Asseyez-vous correctement (→ page 38).
- Bouclez correctement votre ceinture de sécurité (→ page 39).
  - Fonctionnement du voyant d'alerte des ceintures de sécurité  (→ page 41).
  - Fonctionnement de l'affichage d'état des ceintures de sécurité arrière (→ page 41).
- Le voyant d'alerte du système de retenue  ne s'allume pas après l'autodiagnostic (→ page 40).
- Les voyants PASSENGER AIR BAG indiquent l'état correct de l'airbag passager (→ page 42).

### Pour une compréhension sans équivoque

Le chapitre «Sécurité des occupants» regroupe les informations sur les équipements, les fonctions et

les comportements qui contribuent directement à la sécurité des occupants du véhicule.

Les informations sont structurées comme suit:

- **L'essentiel en bref**: cette section vous donne un aperçu de l'interaction entre le système de retenue et le comportement à adopter par tous les occupants du véhicule.
- **Informations spécifiques**: dans les autres sections du chapitre «Sécurité des occupants», vous trouverez des informations spécifiques sur les équipements et les fonctions du système de retenue.
- **Index des mots-clés**: vous pouvez également trouver certains thèmes de la présente notice d'utilisation en utilisant l'index des mots-clés.

Le chapitre «Sécurité des occupants» ne contient pas d'informations sur les thèmes suivants, entre autres:

- Transport des enfants (→ page 55)
- Systèmes d'aide à la conduite et systèmes de sécurité active (→ page 185)
- Possibilités de rangement (→ page 107)

### Attribution claire des termes génériques

Les termes génériques suivants sont utilisés dans la présente notice d'utilisation:

- **Sécurité des occupants**: comprend les éléments et les fonctions du système qui contribuent à réduire au maximum les charges auxquelles sont soumis les occupants du véhicule et les conséquences d'un accident.
- **Système de retenue**: comprend les éléments qui, avec la structure du véhicule, aident à éviter un éventuel contact des occupants du véhicule avec des parties de l'habitacle. Les ceintures de sécurité et les airbags sont, par exemple, des éléments du système de retenue.
- **Système de retenue pour enfants**: vous trouverez toutes les informations dans le chapitre «Transport des enfants» (→ page 55).

### Soyez rigoureux

Une position assise correcte et le port correct de la ceinture de sécurité sont essentiels pour que les éléments du système de retenue puissent apporter la protection prévue.

N'oubliez pas qu'une négligence concernant la position assise et le port de la ceinture de sécurité peut avoir de graves conséquences. Soyez rigoureux et assurez-vous que tous les occupants du véhicule sont correctement assis et attachés avant chaque trajet.

### Informations relatives à la position assise correcte

Les éléments du système de retenue apportent la protection prévue lorsqu'ils sont associés à une position assise correcte.

La position assise influence à la fois la protection prévue par la ceinture de sécurité et la protection supplémentaire offerte par les airbags.

Une position assise correcte, presque droite, et une ceinture de sécurité correctement bouclée réduisent en outre les risques liés au déclenchement de l'airbag.

Tenez compte de l'espace disponible lorsque vous choisissez un siège. En position assise correcte, presque droite, la tête ne doit pas toucher le toit.

**⚠ ATTENTION** Risque de blessure ou danger de mort dû à une position assise incorrecte

Si vous n'êtes pas assis correctement sur votre siège, l'airbag n'est pas en mesure d'apporter la protection prévue.

Chaque occupant du véhicule doit s'assurer des points suivants.

- ▶ Adopter une position assise correcte.
- ▶ Boucler correctement la ceinture de sécurité. Veillez en particulier à ce que la ceinture abdominale ne passe jamais sur le ventre ou le bas-ventre chez les femmes enceintes.
- ▶ Tenir compte des remarques suivantes.

Tenez compte des remarques suivantes pour que le système de retenue puisse apporter la protection prévue:

- Réglez correctement les sièges avant de prendre la route (→ page 93).

Ce faisant, assurez-vous que vous pouvez attacher correctement la ceinture de sécurité. La

sangle supérieure de la ceinture de sécurité doit passer sur le milieu de l'épaule vers l'avant de la sortie de ceinture.

- Maintenez une distance avec les airbags, en particulier avec les airbags frontaux. Tout en respectant le port correct de la ceinture de sécurité, reculez les sièges conducteur et passager au maximum.
- Lorsque des personnes sont assises sur les sièges arrière, les occupants du véhicule doivent maintenir une distance équivalente par rapport aux parties de l'habitacle situées devant eux.
- Assurez-vous qu'aucune personne, aucun animal ni aucun objet ne se trouvent entre les occupants du véhicule et un airbag.
- En tant que conducteur, tenez compte des informations relatives à la position assise correcte du conducteur (→ page 93).  
Saisissez le volant uniquement par la couronne du volant. L'airbag conducteur peut ainsi se déployer sans entraves.
- Adoptez une position assise pratiquement droite, avec votre postérieur le plus en arrière



possible dans l'espace entre le coussin d'assise et le dossier.

Le dos repose ainsi le plus uniformément et fermement possible contre le dossier.

- Ne vous penchez pas en avant et ne vous appuyez pas contre la porte ou la vitre latérale pendant la marche. Sinon, vous vous trouvez dans la zone de déploiement des airbags.
- Asseyez-vous si possible de manière à ce que vos pieds reposent sur le sol. Vos cuisses sont légèrement soutenues par le coussin d'assise. Ne posez pas vos pieds sur le poste de conduite, par exemple. Sinon, vos pieds se trouvent dans la zone de déploiement de l'airbag.
- Bouclez correctement votre ceinture de sécurité.

### Remarques relatives au port correct de la ceinture de sécurité

Avant de prendre la route, bouclez toujours correctement votre ceinture de sécurité. Une ceinture de sécurité ne peut déployer son potentiel de protection que si elle est correctement bouclée.

**⚠ ATTENTION** Risque de blessure ou danger de mort dû à une ceinture de sécurité mal bouclée

Lorsque la ceinture de sécurité n'est pas bouclée correctement, elle n'est pas en mesure d'offrir la protection prévue.

En outre, une ceinture de sécurité mal bouclée peut même provoquer des blessures, par exemple en cas d'accident, de freinage brutal ou de changement brusque de direction.

- ▶ Veillez toujours à ce que tous les occupants du véhicule aient bouclé correctement leur ceinture et soient correctement assis.

### Sièges avant :

**⚠ ATTENTION** Risque de blessure ou danger de mort en l'absence de systèmes de retenue supplémentaires pour personnes de petite taille

Dans le cas des personnes mesurant moins de 5 ft (1,50 m), la ceinture de sécurité ne

peut pas être placée correctement sans l'utilisation d'un système de retenue adapté.

- ▶ Protégez toujours les personnes mesurant moins de 5 ft (1,50 m) avec des systèmes de retenue supplémentaires appropriés.

**Sièges arrière :** tenez également compte des remarques relatives à la limitation de taille sur les sièges arrière (→ page 94) et de la section «Transport des enfants» (→ page 55).

Chaque occupant du véhicule doit tenir compte des remarques suivantes en particulier :

- La ceinture de sécurité ne doit pas être vrillée.
- La sangle supérieure de la ceinture de sécurité doit passer sur le milieu de l'épaule vers l'avant de la sortie de ceinture.
- La partie supérieure de la ceinture de sécurité ne doit pas toucher le cou ni passer sous le bras ou derrière le dos.
- La ceinture abdominale doit passer le plus bas possible dans le pli de l'aîne.

Poussez pour cela la ceinture abdominale le plus bas possible dans le pli de l'aîne et tendez-la avec la partie supérieure de la ceinture de sécurité. La ceinture abdominale ne doit jamais passer sur le ventre ou le bas-ventre.

Les femmes enceintes aussi doivent y prêter attention.

- La partie supérieure de la ceinture de sécurité et la ceinture abdominale doivent bien s'appliquer sur le corps après avoir été tendues.
- Évitez de porter des vêtements épais (manteau d'hiver, par exemple).
- Ne faites jamais passer la ceinture de sécurité sur des objets tranchants, pointus, abrasifs ou fragiles.
- Une ceinture de sécurité ne doit toujours servir qu'à une seule personne à la fois.
- N'attachez jamais à la fois des objets et une personne avec une même ceinture de sécurité.

Assurez-vous également qu'aucun objet ne se trouve entre le siège et son occupant (un coussin, par exemple).

### Bouclage des ceintures de sécurité

Si vous tirez rapidement ou brutalement la ceinture de sécurité, l'enrouleur de sangle se bloque. Il est alors impossible de tirer davantage la sangle.

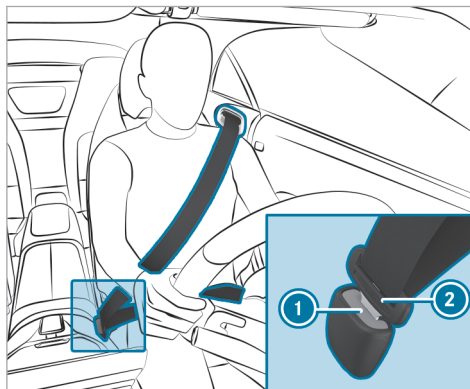

- ▶ Encliquetez toujours la languette ② de la ceinture de sécurité dans la boucle de ceinture ① du siège correspondant.

**!** **REMARQUE** Déclenchement des éléments du système de retenue dû à une ceinture de sécurité encliquetée alors que le siège passager n'est pas occupé

Lorsque la languette de la ceinture de sécurité est encliquetée dans la boucle de ceinture alors que le siège passager n'est pas occupé, des éléments du système de retenue côté passager risquent de se déclencher inutilement en cas d'accident, par exemple le rétracteur de ceinture.

▶ Veillez à n'utiliser la ceinture de sécurité que de manière conforme.



**i** Tenez compte des informations relatives à la sécurité siège enfant de la ceinture de sécurité (→ page 64).

### Fonctionnement du voyant d'alerte du système de retenue

Lorsque vous mettez le véhicule en marche, le voyant d'alerte du système de retenue  s'allume pendant l'autodiagnostic. Il s'éteint au plus

tard quelques secondes après le démarrage du véhicule. Les éléments du système de retenue sont alors disponibles.

Si l'un des cas suivants se présente, cela signifie qu'une panne est survenue sur le système de retenue:

- Le voyant d'alerte du système de retenue  ne s'allume pas lorsque le véhicule est en marche.
- Pendant la marche, le voyant d'alerte du système de retenue  est allumé en permanence ou s'allume de façon répétée.

Si des éléments du système de retenue ont été déclenchés, le voyant d'alerte du système de retenue  est allumé en permanence.

**⚠ ATTENTION** Risque de blessure dû à des dysfonctionnements au niveau du système de retenue

Des éléments du système de retenue peuvent être activés par inadvertance ou ne pas se déclencher comme prévu en cas d'accident.

► Faites immédiatement contrôler et réparer le système de retenue par un atelier qualifié.

Mercedes-Benz vous recommande de faire remorquer le véhicule jusqu'à un atelier qualifié.

### Fonctionnement du voyant d'alerte des ceintures de sécurité

Le voyant d'alerte des ceintures de sécurité  qui se trouve sur l'écran conducteur a pour fonction d'attirer votre attention sur le fait que tous les occupants du véhicule doivent boucler correctement leur ceinture de sécurité.

Le voyant d'alerte des ceintures de sécurité  reste allumé pendant 6 secondes après chaque démarrage du véhicule.

En outre, un signal d'alerte peut retentir.

Lorsque les portes conducteur et passager sont fermées et que le conducteur et le passager ont bouclé leur ceinture, l'alerte d'oubli de ceinture s'arrête.

Pendant la marche, l'alerte d'oubli de ceinture se met en marche dans les cas suivants:

- Le conducteur ou le passager n'a pas bouclé sa ceinture de sécurité et les critères suivants s'appliquent:
  - La vitesse du véhicule a dépassé 5 mph (9 km/h) pendant plus de 20 secondes.
  - La vitesse du véhicule a dépassé au moins 1 fois 15 mph (25 km/h).
- Le conducteur ou le passager débouclent leur ceinture pendant la marche.

### Fonctionnement de l'affichage d'état des ceintures de sécurité arrière

L'affichage d'état des ceintures de sécurité arrière qui se trouve sur l'écran conducteur a pour fonction d'attirer votre attention sur le fait que tous les occupants assis à l'arrière du véhicule doivent boucler correctement leur ceinture de sécurité.

En outre, un signal d'alerte peut retentir.

Si une personne assise à l'arrière déboutle sa ceinture pendant la marche, l'affichage d'état des ceintures de sécurité arrière apparaît de nouveau.

#### Affichage sur l'écran conducteur

Chaque fois que le véhicule est mis en marche, l'affichage d'état des ceintures de sécurité arrière indique pendant un certain temps quelles ceintures de sécurité arrière ne sont pas bouclées.

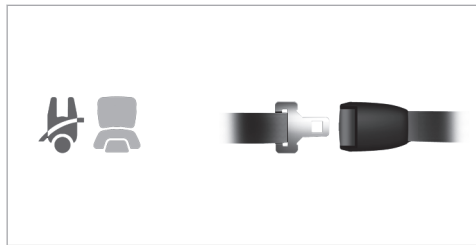

Vous pouvez reconnaître l'état de la ceinture de sécurité arrière à la couleur du symbole de siège affiché sur l'écran conducteur comme suit:

- Gris: la ceinture de sécurité arrière n'est pas bouclée.

- Vert: la languette d'une ceinture de sécurité arrière est encliquetée dans la boucle de ceinture du siège affiché.
- Rouge: la personne assise sur le siège arrière a déboutlé sa ceinture de sécurité.

#### Fonctionnement des voyants PASSENGER AIR BAG (airbag passager)



Les voyants PASSENGER AIR BAG indiquent l'état de l'airbag passager.

Lorsque le siège passager est occupé ou qu'un système de retenue pour enfants est monté sur le siège passager, vous devez vous assurer avant et pendant la marche que l'état de l'airbag passager est correct en fonction de la situation.

**⚠ ATTENTION** Risque de blessure ou danger de mort dû à des objets se trouvant sous le siège passager

Les objets coincés sous le siège passager peuvent interférer avec le fonctionnement de la désactivation automatique de l'airbag passager ou endommager le système.

- ▶ Ne rangez pas d'objets sous le siège passager.
- ▶ Lorsque le siège passager est occupé, assurez-vous qu'aucun objet n'est coincé sous le siège passager.

**Autodiagnostic:** lorsque vous mettez le véhicule en marche, les 2 voyants PASSENGER AIR BAG

ON et OFF s'allument simultanément pendant quelques secondes.

Une fois l'autodiagnostic terminé, vous pouvez reconnaître l'état de l'airbag passager comme suit:

- **Airbag passager désactivé:** PASSENGER AIR BAG OFF est allumé en permanence.

L'airbag passager ne se déclenchera pas en cas d'accident. Lorsque PASSENGER AIR BAG OFF est allumé, aucune personne ne doit utiliser le siège passager.

Lorsqu'un système de retenue pour enfants dos à la route est monté sur le siège passager, PASSENGER AIR BAG OFF doit être allumé en permanence.

- **Airbag passager activé:** PASSENGER AIR BAG ON est allumé pour 60 secondes au maximum ou les 2 voyants PASSENGER AIR BAG ON et OFF sont éteints.

L'airbag passager peut se déclencher en cas d'accident. Dans cet état de l'airbag passager, aucun système de retenue pour enfants dos à la route ne doit être monté sur le siège passager.

- **i** Lorsqu'un enfant prend place à bord, tenez compte des informations qui figurent dans le chapitre «Transport des enfants» (→ page 55).

**⚠ ATTENTION** Risque de blessure ou danger de mort lorsque l'airbag passager est désactivé

Si le voyant PASSENGER AIR BAG OFF est allumé, c'est que l'airbag passager est désactivé.

La personne assise sur le siège passager risque alors d'entrer en contact avec des parties de l'habitacle par exemple, notamment si elle est trop près du poste de conduite.

Lorsque le siège passager est occupé, assurez-vous toujours que:

- la classification de la personne occupant le siège passager est correcte et que l'airbag passager est désactivé ou activé en fonction de la personne occupant le siège passager
- le siège passager est reculé au maximum

- la personne est assise correctement
- ▶ Assurez-vous avant et pendant la marche que le statut de l'airbag passager est correct.

### Défaillance de la désactivation automatique de l'airbag passager

Le voyant PASSENGER AIR BAG OFF et le voyant d'alerte du système de retenue  sont allumés simultanément.

Dans ce cas, personne ne doit utiliser le siège passager et aucun système de retenue pour enfants ne doit être monté sur le siège passager.

Faites immédiatement contrôler et réparer le système de désactivation automatique de l'airbag passager par un atelier qualifié.

Tenez également compte des thèmes associés suivants:

- Système de retenue pour enfants sur le siège passager (→ page 59)

### Désactivation et activation de l'airbag passager

La coupure automatique de l'airbag passager peut désactiver ou activer l'airbag passager et l'airbag genoux côté passager en fonction de la situation.

Cela se fait automatiquement par le biais d'une classification de la personne ou du système de retenue pour enfants installé sur le siège passager.

Vous ne pouvez pas désactiver ou activer manuellement l'airbag passager.

Tenez également compte des informations suivantes:

- Etat de l'airbag passager, voir «Fonctionnement des voyants PASSENGER AIR BAG» (→ page 42)
- Remarques relatives à l'utilisation du siège passager, voir «Informations relatives à la coupure automatique de l'airbag passager» (→ page 44)
- Lorsqu'un enfant prend place à bord, le chapitre «Transport des enfants» (→ page 55)

### Informations relatives au système de retenue pour enfants

Lorsque vous montez un système de retenue pour enfants, tenez compte des remarques qui figurent sous «Transport des enfants» (→ page 55).

### Remarques relatives au système de retenue pour enfants sur le siège passager

**⚠ ATTENTION** Risque de blessure ou danger de mort lorsque l'airbag passager est activé

Si un enfant est assis sur le siège passager alors que l'airbag passager est activé, il peut être percuté par l'airbag passager en cas d'accident.

▶ **NE JAMAIS** installer de système de retenue pour enfants dos à la route sur un siège protégé par un AIRBAG FRONTAL ACTIVE. Cela peut provoquer la MORT de l'ENFANT ou le BLESSER GRAVEMENT.

Tenez en particulier compte des remarques relatives aux systèmes de retenue pour enfants dos ou

face à la route sur le siège passager (→ page 59).

### Informations relatives aux fonctions automatiques du système de retenue

### Fonctionnement de la coupure automatique de l'airbag passager

La personne assise sur le siège passager doit respecter les remarques suivantes:

- être assise correctement (→ page 38)
- boucler correctement la ceinture de sécurité (→ page 39)

La coupure automatique de l'airbag passager peut désactiver ou activer l'airbag passager et l'airbag genoux côté passager en fonction de la situation.

Tenez impérativement compte des informations suivantes:

- Etat de l'airbag passager, voir «Fonctionnement des voyants PASSENGER AIR BAG» (→ page 42).
- Lorsque vous montez un système de retenue pour enfants sur le siège passager, tenez

compte des remarques spécifiques au véhicule (→ page 59).

Etat de l'airbag passager en fonction de la taille de la personne:

- **Airbag passager désactivé:** PASSENGER AIR BAG OFF est allumé en permanence.

L'airbag passager ne se déclenchera pas en cas d'accident. Lorsque PASSENGER AIR BAG OFF est allumé, aucune personne ne doit utiliser le siège passager.

- **Airbag passager activé:** PASSENGER AIR BAG ON est allumé pour 60 secondes au maximum ou les 2 voyants PASSENGER AIR BAG ON et OFF sont éteints.

L'airbag passager peut se déclencher en cas d'accident. Tenez compte des informations relatives à la position assise correcte (→ page 38).

**Véhicules équipés de sièges arrière:** une personne de petite taille devrait utiliser un siège arrière.

### Limites système

L'airbag passager peut être désactivé à tort, dans les situations suivantes par exemple:

- Le passager déporte son poids dans le véhicule en s'appuyant sur l'accoudoir.
- Le passager est assis de telle manière qu'il diminue la pression exercée sur l'assise.

**! REMARQUE** Déclenchement des éléments du système de retenue lorsque le siège passager n'est pas occupé

En cas d'accident, les éléments du système de retenue côté passager risquent de se déclencher inutilement:

- Des objets lourds sont posés sur le siège passager.
- La languette de ceinture de la ceinture de sécurité est encliquetée dans la boucle de ceinture alors que le siège passager n'est pas occupé.

▶ Rangez les objets dans un endroit approprié.

▶ Une ceinture de sécurité ne doit toujours servir qu'à une seule personne à la fois.

En fonction du type d'accident détecté, l'airbag rideau peut se déclencher du côté passager. Que le siège passager soit occupé ou non n'a aucune incidence sur le déclenchement.

### Fonctionnement de PRE-SAFE® (protection préventive des occupants)

Le système PRE-SAFE® peut détecter certaines situations critiques et prendre des mesures préventives pour protéger les occupants du véhicule.

Le système PRE-SAFE® peut prendre les mesures suivantes indépendamment les unes des autres:

- Prétension des ceintures de sécurité du siège conducteur et du siège passager
- Fermeture des vitres latérales
- **Véhicules équipés de la fonction mémoire:** réglage d'une meilleure position du siège passager

- **Son PRE-SAFE®** : possibilité d'activer le mécanisme de protection propre de l'ouïe par un bref signal de bruit lorsque le système multi-média est activé

**!** **REMARQUE** Endommagement du à des objets situés dans l'espace jambes ou derrière le siège

Le réglage automatique de la position du siège risque d'endommager le siège et/ou l'objet.

- ▶ Rangez les objets dans un endroit approprié.

### Annulation des mesures mises en œuvre par le système PRE-SAFE®

Lorsqu'aucun accident n'a eu lieu, les mesures mises en œuvre de manière préventive sont annulées.

Vous devez effectuer vous-même certains réglages.

- ▶ Si la tension exercée par la ceinture ne diminue pas, reculez légèrement le dossier. La prétension exercée par la ceinture se relâche.

### Fonctionnement de PRE-SAFE® PLUS (protection préventive des occupants PLUS)

Le système PRE-SAFE® PLUS peut détecter certains cas de collision, en particulier une collision arrière imminente, et prendre certaines mesures préventives pour protéger les occupants du véhicule. Ces mesures ne permettent pas d'éviter une collision imminente.

Le système PRE-SAFE® PLUS peut prendre les mesures suivantes indépendamment les unes des autres:

- Prétension des ceintures de sécurité du siège conducteur et du siège passager
- Augmentation de la pression de freinage lorsque le véhicule est à l'arrêt. Cette intervention de freinage est automatiquement annulée au démarrage.

Lorsqu'aucun accident n'a eu lieu, les mesures mises en œuvre de manière préventive sont annulées.

### **Limites système**

Le système ne prend aucune mesure dans la situation suivante:

- lorsque vous roulez en marche arrière

Le système n'effectue aucune intervention de freinage dans la situation suivante:

- pendant la marche  
ou
- lors des manœuvres de stationnement avec l'assistant de stationnement actif

### Fonctionnement de l'ajustement de la ceinture de sécurité

**Véhicules équipés du système PRE-SAFE®** : une fois bouclée, la ceinture de sécurité du siège avant peut se plaquer contre le corps en étant légèrement tendue à partir de l'épaule. Dans ce cas, ne retenez pas la ceinture de sécurité.



Cette fonction attire votre attention sur le fait que tous les occupants du véhicule doivent attacher correctement leur ceinture de sécurité.

Vous pouvez activer et désactiver l'ajustement de la ceinture de sécurité par l'intermédiaire du système multimédia (→ page 47).

### Activation et désactivation de l'ajustement de la ceinture de sécurité par l'intermédiaire du système multimédia

Système multimédia:

 **» Réglages » Véhicule**

**» Protection des occupants**

**▶** Activez ou désactivez **Ajustement de la ceinture de sécurité**.

### Vue d'ensemble des mesures automatiques après un accident

En fonction du type et de la gravité d'un accident et selon l'équipement du véhicule, les mesures suivantes sont mises en œuvre, par exemple:

- Freinage automatique (frein multicolision)

- Activation des feux de détresse
- Lancement d'un appel d'urgence automatique (→ page 325)
- Arrêt du moteur  
Pour redémarrer, arrêtez le véhicule et remettez-le en marche (→ page 150). En fonction du type et de la gravité d'un accident, il se peut que vous ne puissiez plus démarrer le véhicule.
- Coupure de l'alimentation en carburant
- Déverrouillage des portes du véhicule
- Abaissement des vitres latérales
- Affichage du secouriste sur l'écran central
- Allumage de l'éclairage intérieur

### Fonctionnement du frein multicolision après un accident

En fonction du type d'accident, le frein multicolision peut réduire la gravité d'une collision en chaîne, voire même l'éviter.

Lorsqu'un accident est détecté, le frein multicolision peut déclencher un freinage automatique.

Une fois le véhicule à l'arrêt, le frein de stationnement est automatiquement serré.

Le conducteur peut annuler le freinage automatique par les actions suivantes:

- Freiner plus fort que le freinage automatique
- Enfoncer complètement la pédale d'accélérateur

### Objectif et fonction du système de retenue

#### Vue d'ensemble des situations de déclenchement (système de retenue)

Assurez-vous en particulier des conditions suivantes pour que les éléments du système de retenue puissent apporter la protection prévue:

- Asseyez-vous correctement (→ page 38).
- Bouclez correctement votre ceinture de sécurité (→ page 39).
  - Fonctionnement du voyant d'alerte des ceintures de sécurité (→ page 41).
  - Fonctionnement de l'affichage d'état des ceintures de sécurité arrière (→ page 41).

- Le voyant d'alerte du système de retenue  ne s'allume pas après l'autodiagnostic (→ page 40).
- Les voyants PASSENGER AIR BAG indiquent l'état correct de l'airbag passager (→ page 42).

En fonction de la situation de déclenchement détectée, les éléments du système de retenue peuvent s'activer ou se déclencher indépendamment les uns des autres:

- Rétracteur de ceinture: collision frontale, collision arrière, collision latérale, retournement
- Airbag conducteur, airbag passager: collision frontale
- Airbag genoux: collision frontale
- Airbag latéral: collision latérale
- Airbag rideau: collision latérale, retournement, collision frontale

L'emplacement de montage d'un airbag est signalé par l'inscription AIRBAG (→ page 54).

Tenez compte des informations relatives au fonctionnement du système de retenue (→ page 48).

#### Informations relatives au fonctionnement du système de retenue

Le principe de fonctionnement du système de retenue dépend de la gravité de l'accident qui est déterminée au préalable et de la nature de l'accident.

Vous trouverez des informations sur le type d'accident sous «Vue d'ensemble des situations de déclenchement» (→ page 47).

La détection des seuils d'activation des éléments du système de retenue passe par l'évaluation des valeurs de capteurs mesurées dans différentes zones du véhicule. Cette flexibilité permet d'agir par anticipation. Le déclenchement des éléments du système de retenue doit en effet intervenir pendant la phase initiale de la collision.

Les facteurs qui ne sont visibles ou mesurables qu'après la collision ne peuvent pas jouer un rôle décisif dans le déclenchement des airbags. Ils ne donnent pas non plus d'information à ce sujet.

Le véhicule peut se déformer de manière importante sans qu'un airbag ne se déclenche. C'est le cas lorsque l'impact touche uniquement des parties du véhicule relativement faciles à déformer et qu'une décélération élevée du véhicule ne se produit pas. À l'inverse, un airbag peut se déclencher sans que le véhicule ne subisse de déformations importantes. La décélération du véhicule peut, par exemple, être suffisamment importante lorsque l'impact touche des parties du véhicule très rigides comme les longerons.

En fonction du type d'accident qui se profile et de la situation de déclenchement identifiée, les rétracteurs de ceinture et/ou les airbags peuvent agir en complément des ceintures de sécurité correctement bouclées.

En cas d'activation, un airbag peut augmenter la protection prévue pour chacun des occupants du véhicule.

Protection prévue par airbag:

- Airbag genoux: cuisses, genoux et jambes
- Airbag conducteur, airbag passager: tête et cage thoracique
- Airbag rideau: tête

- Airbag latéral: cage thoracique et bassin

Aucun système actuellement disponible n'est cependant en mesure d'exclure complètement le risque de blessures et de décès pour toutes les circonstances d'accident. La ceinture de sécurité et l'airbag, en particulier, n'offrent en général aucune protection contre les objets qui pénètrent à l'intérieur du véhicule. Le risque de blessures provoquées par le déclenchement de l'airbag ne peut pas être complètement exclu.

Mercedes-Benz vous recommande de faire remonter le véhicule jusqu'à un atelier qualifié après un accident. Tenez particulièrement compte de cette recommandation lorsqu'un rétracteur de ceinture ou un airbag se sont déclenchés.

Le déclenchement d'un rétracteur de ceinture ou d'un airbag s'accompagne d'une détonation et d'un éventuel dégagement de poussière:

- En règle générale, cette détonation est sans danger pour l'ouïe.
- Si la poussière qui se dégage n'est généralement pas nocive, elle est cependant susceptible de provoquer des difficultés respiratoires

passagères chez les personnes sujettes à l'asthme ou à des troubles respiratoires.

Si vous pouvez le faire sans danger, quittez immédiatement le véhicule ou ouvrez la vitre pour éviter des difficultés respiratoires.

Les airbags et les rétracteurs de ceinture pyrotechniques contiennent du perchlorate, lequel peut nécessiter un maniement spécial et des mesures de protection de l'environnement particulières. Tenez compte des directives nationales concernant l'élimination. Pour la Californie, consultez le site <https://dtsc.ca.gov/>. Vous trouverez par exemple des informations sur le perchlorate à l'aide de la fonction de recherche.

### Remarques relatives à la limitation de la protection prévue par le système de retenue

#### Risques liés à un mauvais comportement des occupants du véhicule

Chaque occupant du véhicule doit s'assurer des points suivants en particulier:

- tenez compte des informations relatives à la position assise correcte (→ page 38).

- aucun objet lourd, tranchant ou fragile ne se trouve dans les poches de vos vêtements. Rangez ces objets dans un endroit approprié.

**⚠ ATTENTION** Risque de blessure ou danger de mort dû à une mauvaise position du siège

La ceinture de sécurité ne peut pas offrir la protection prévue si le dossier ne se trouve pas presque à la verticale.

Vous risquez notamment de glisser sous la ceinture de sécurité et de vous blesser.

- ▶ Réglez le siège correctement avant de prendre la route.
- ▶ Veillez toujours à ce que le dossier se trouve presque à la verticale et que la partie supérieure de la sangle d'épaule passe sur le milieu de l'épaule.

### Risques liés à la présence d'objets dans l'habitacle

Chaque occupant du véhicule doit s'assurer des points suivants en particulier:

- tenez compte des informations relatives à la position assise correcte (→ page 38)
- aucun objet ne se trouve entre un siège et une porte ou un montant de porte (montant B)
- aucun objet dur, tel qu'un cintre, n'est accroché aux poignées de maintien ou aux portemanteaux
- aucun objet lourd, tranchant ou fragile ne se trouve dans les poches de vos vêtements. Rangez ces objets dans un endroit approprié.

**⚠ ATTENTION** Risque de blessure ou danger de mort dû à une boucle de ceinture ou un ancrage de ceinture bloqué

Lorsque des objets situés à proximité du siège avant bloquent la boucle de ceinture ou l'ancrage de ceinture mobile au niveau du siège avant, le fonctionnement des rétracteurs de ceinture est compromis.

▶ Avant de prendre la route, assurez-vous qu'aucun objet ne se trouve au niveau de la boucle de ceinture ou entre le siège avant et la porte.

**⚠ ATTENTION** Risque de blessure dû à la présence d'objets dans la zone de déploiement d'un airbag

Des objets situés dans la zone de déploiement d'un airbag risquent de gêner ou d'empêcher le déploiement correct de l'airbag.

L'airbag est alors susceptible de se déployer de manière incontrôlée et son déclenchement risque même de provoquer des blessures supplémentaires aux occupants du véhicule. Cela peut notamment être le cas si l'airbag est intégré au siège.

- ▶ Rangez et arrimez toujours les objets correctement.
- ▶ Avant de prendre la route, assurez-vous qu'aucun objet n'est rangé dans la zone de déploiement d'un airbag.

L'emplacement de montage d'un airbag est signalé par l'inscription AIRBAG (→ page 54).

### Risques liés au montage d'accessoires

Ne fixez aucun accessoire (appareil de navigation portable, téléphone portable ou porte-gobelets, par exemple) dans la zone de déploiement d'un airbag, par exemple sur le poste de conduite, la porte, la vitre latérale ou l'habillage latéral.

En outre, aucun câble de raccordement, aucun collier de serrage ni aucune sangle de maintien ne doit passer ou être fixé dans la zone de déploiement d'un airbag. Suivez toujours les instructions de montage du fabricant de l'accessoire, en particulier les remarques relatives à l'emplacement de montage approprié.

**⚠ ATTENTION** Risque de blessure ou danger de mort dû à des housses inappropriées

En utilisant des housses inappropriées, les airbags risquent de ne plus protéger les occupants du véhicule comme prévu.

- ▶ Utilisez uniquement des housses qui ont été agréées par Mercedes-Benz pour le siège correspondant.

Une housse inappropriée risque en outre de compromettre le fonctionnement de la désactivation automatique de l'airbag passager. Lorsque le siège passager est occupé, assurez-vous que les voyants PASSENGER AIR BAG indiquent l'état correct de l'airbag passager (→ page 42).

### Risques liés à la présence d'animaux domestiques dans l'habitacle

**⚠ ATTENTION** Risques d'accident et de blessure si des animaux sont laissés non protégés sans surveillance à l'intérieur du véhicule

Si vous laissez des animaux sans surveillance ou sans protection à l'intérieur du véhicule, ils risquent d'appuyer sur des touches ou des contacteurs, par exemple.

Il est alors possible pour les animaux:

- d'activer les équipements du véhicule et, par exemple, de se coincer
- de mettre en marche ou d'arrêter des systèmes et de mettre ainsi en danger d'autres usagers

Si les animaux ne sont pas protégés, ils risquent en outre, en cas d'accident, de changement brusque de direction ou de coup de frein brutal, d'être projetés à l'intérieur du véhicule et de blesser les occupants.

- ▶ Ne laissez jamais des animaux sans surveillance à l'intérieur du véhicule.
- ▶ Protégez correctement les animaux pendant la marche, par exemple avec une cage de transport pour animaux adaptée.

### Risques liés à la modification, à la détérioration ou à l'usure des éléments du système de retenue

**⚠ ATTENTION** Risque de blessure ou danger de mort dû à des modifications au niveau du système de retenue

En modifiant le système de retenue, celui-ci risque de ne plus protéger les occupants du véhicule comme prévu.

- ▶ Ne modifiez jamais les éléments du système de retenue.

- ▶ N'intervenez en aucun cas sur le câblage ni sur les composants électroniques ou leurs logiciels.

Si le véhicule doit être adapté à une personne ayant un handicap physique, contactez un point de service Mercedes-Benz pour plus de détails.

Uniquement pour les Etats-Unis: contactez notre Customer Assistance Center au numéro 1-800-FOR-MERCEdes (1-800-367-6372) pour plus de détails.

**⚠ ATTENTION** Risque de blessure ou danger de mort dû à des ceintures de sécurité endommagées ou modifiées

Les ceintures de sécurité ne peuvent pas protéger en particulier dans les situations suivantes:

- La ceinture de sécurité est endommagée, modifiée, fortement encrassée, décolorée ou teintée dans la masse.
- La boucle de ceinture est endommagée ou fortement encrassée.

- Des modifications ont été apportées au rétracteur de ceinture, à l'ancrage de ceinture ou à l'enrouleur de sangle.

Lors d'un accident, les ceintures de sécurité peuvent subir des dommages non visibles de l'extérieur, dus par exemple à des éclats de verre.

Les ceintures de sécurité qui ont été modifiées ou qui sont endommagées peuvent se déchirer ou défailir, par exemple en cas d'accident.

Les rétracteurs de ceinture ayant subi des modifications peuvent se déclencher de manière intempestive ou ne pas fonctionner comme prévu.

- ▶ Ne modifiez jamais le système de ceintures de sécurité, par exemple la ceinture de sécurité, la boucle de ceinture, le rétracteur de ceinture, l'ancrage de ceinture et l'enrouleur de sangle.
- ▶ Assurez-vous que les ceintures de sécurité ne sont pas endommagées, usées ni encrassées.

- ▶ Après un accident, faites immédiatement contrôler les ceintures de sécurité par un atelier qualifié.

Utilisez uniquement des ceintures de sécurité agréées par Mercedes-Benz pour votre véhicule. Le siège est conçu pour les ceintures de sécurité 3 points de série. Si vous montez d'autres ceintures de sécurité à points multiples (une ceinture de sécurité 4 points, par exemple), le système de retenue ne peut pas fournir la protection prévue.

En fonction de l'équipement du véhicule, le dossier peut comporter des ouvertures. Ces ouvertures n'ont aucune fonction.

**⚠ ATTENTION** Danger de blessure ou de mort en cas de systèmes de ceintures de sécurité modifiés

Si vous faites passer des ceintures de sécurité à travers l'ouverture du dossier, le dossier risque d'être endommagé, voire de rompre en cas d'accident.

- ▶ Utilisez uniquement les ceintures de sécurité 3 points montées de série.

- ▶ Ne modifiez jamais le système de ceintures de sécurité.

**⚠ ATTENTION** Risque de blessure dû à des modifications au niveau du cache d'un airbag

Si vous apportez des modifications au cache d'un airbag ou si vous y apposez des autocollants, par exemple, vous risquez de compromettre le fonctionnement des airbags.

- ▶ N'apportez jamais de modifications au cache d'un airbag.
- ▶ Ne placez aucun objet sur le cache.

L'emplacement de montage d'un airbag est signalé par l'inscription AIRBAG (→ page 54).

**⚠ ATTENTION** Risque de blessure dû à des dysfonctionnements des capteurs dans la porte

Toute modification ou tout travail non conforme effectué sur les portes ou les contre-portes ainsi que toute porte endommagée

pourrait compromettre le fonctionnement des airbags.

- ▶ Ne modifiez jamais les portes ou des éléments de celles-ci.
- ▶ Confiez toujours les travaux sur les portes ou les contre-portes à un atelier qualifié.

### Risques liés aux éléments du système de retenue déjà déclenchés

Mercedes-Benz vous recommande de faire remonter le véhicule jusqu'à un atelier qualifié après un accident.

#### **⚠ ATTENTION** Risque de brûlure lié à des composants brûlants de l'airbag

Après déclenchement de l'airbag, les composants de l'airbag sont brûlants.

- ▶ Ne touchez pas les composants de l'airbag.
- ▶ Faites immédiatement remplacer un airbag déclenché par un atelier qualifié.

#### **⚠ ATTENTION** Risque de blessure dû à un airbag qui s'est déjà déclenché

Un airbag qui s'est déjà déclenché n'offre plus de protection.

- ▶ Faites remonter le véhicule jusqu'à un atelier qualifié pour faire remplacer un airbag qui s'est déclenché.

Faites remplacer immédiatement des airbags qui se sont déclenchés.

#### **⚠ ATTENTION** Risque de blessure ou danger de mort dû à des rétracteurs de ceinture qui se sont déclenchés selon un procédé pyrotechnique

Les rétracteurs de ceinture qui se sont déjà déclenchés selon un procédé pyrotechnique ne fonctionnent plus et ne peuvent donc pas apporter la protection prévue.

- ▶ Faites immédiatement remplacer les rétracteurs de ceinture qui se sont déclenchés selon un procédé pyrotechnique par un atelier qualifié.

## Ceintures de sécurité

### Déboilage des ceintures de sécurité

- ▶ Appuyez sur la touche de déboilage de la boucle de ceinture et ramenez la ceinture de sécurité avec la languette de ceinture.

#### **! REMARQUE** Dommages dû au coincement de la ceinture de sécurité

Lorsqu'une ceinture de sécurité inutilisée n'est pas complètement enroulée, elle risque d'être coincée dans la porte ou dans le mécanisme du siège.

- ▶ Veillez toujours à ce que les ceintures de sécurité inutilisées soient complètement enroulées.

## Airbags

### Vue d'ensemble des airbags

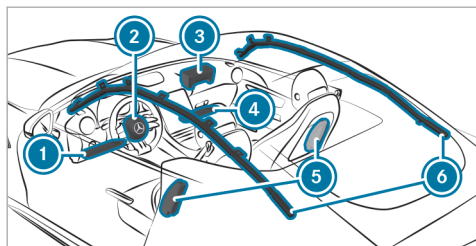

- ① Airbag genoux conducteur
- ② Airbag conducteur
- ③ Airbag passager
- ④ Airbag genoux passager
- ⑤ Airbag latéral (conducteur, passager)
- ⑥ Airbag rideau

L'emplacement de montage d'un airbag est signalé par l'inscription AIRBAG.

Tenez compte des informations qui figurent sous «Vue d'ensemble des situations de déclenchement» (→ page 47).



### L'essentiel en bref

#### Transport d'enfants à bord d'un véhicule en toute sécurité

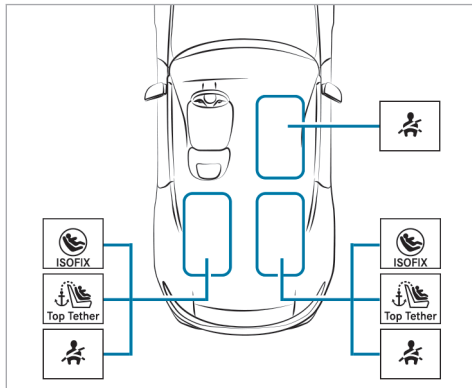



Tenez toujours compte des points suivants lors du transport d'enfants:

- Ne laissez pas des enfants sans surveillance à l'intérieur du véhicule (→ page 57).

- Installez systématiquement les enfants dont la taille est inférieure à (1,50 m) dans un système de retenue pour enfants approprié et homologué sur leur siège respectif (voir illustration ci-dessus) et les enfants en bas âge dans un système de retenue pour enfants dos à la route.
- Suivez les instructions de montage du fabricant du système de retenue pour enfants.

#### Siège arrière gauche/droit

Système de fixation privilégié:

-  Fixation ISOFIX pour siège enfant
-  Si disponible, utilisez également le dispositif Top Tether (→ page 65).

Autre système de fixation:

-  Ceinture de sécurité du siège du véhicule (→ page 66)

#### Siège passager

-  Ceinture de sécurité du siège du véhicule (→ page 66)

Consignes à respecter impérativement:

- Lorsque le siège passager est occupé, assurez-vous avant et pendant la marche que l'état de l'airbag passager est correct en fonction de la situation (→ page 42).
- Remarques relatives à la désactivation automatique de l'airbag passager (→ page 44).

### Consignes de sécurité importantes

#### Informations générales

#### Soyez rigoureux

N'oubliez pas qu'être négligent au moment d'attacher l'enfant dans le système de retenue pour enfants peut avoir des conséquences graves. Soyez toujours rigoureux et attachez correctement l'enfant avant chaque trajet.

Un nourrisson ou un enfant ne doit en aucun cas être transporté sur les genoux d'un occupant du véhicule pendant la marche.

Pour une meilleure protection des enfants de moins de 12 ans ou mesurant moins de 5 ft (1,50 m), Mercedes-Benz vous recommande de respecter impérativement les consignes suivantes:

- Installez toujours un enfant dans un système de retenue pour enfants adapté à votre véhicule Mercedes-Benz.
- Le système de retenue pour enfants doit être adapté à son âge, à son poids et à sa taille.
- Le siège du véhicule doit convenir pour le système de retenue pour enfants à utiliser.

Les statistiques des accidents montrent que les enfants sont plus en sécurité sur les sièges arrière que sur les sièges avant. C'est pourquoi Mercedes-Benz vous recommande vivement de monter le système de retenue pour enfants de préférence sur un siège arrière.

Les enfants dont la taille est inférieure à 4,4 ft (1,35 m) peuvent être transportés dans un système de retenue pour enfants sur les sièges arrière. Les enfants mesurant entre 4,4 ft (1,35 m) et 5 ft (1,50 m) doivent être transportés

dans un système de retenue pour enfants approprié sur le siège passager.

### **Terme générique «Système de retenue pour enfants»**

Dans cette notice d'utilisation, le terme générique «Système de retenue pour enfants» est utilisé. Un système de retenue pour enfants peut être:

- une coque pour bébé
- un siège enfant dos à la route
- un siège enfant face à la route
- une rehausse de siège avec un dossier et des guide-ceintures

### **Tenez compte des dispositions et prescriptions légales**

Respectez toujours les dispositions légales relatives à l'utilisation d'un système de retenue pour enfants dans le véhicule.

### **Systèmes de fixation pour les systèmes de retenue pour enfants dans le véhicule**

Utilisez uniquement les systèmes de fixation suivants pour les systèmes de retenue pour enfants:

- les étriers de fixation ISOFIX (sièges arrière)

- le système de ceintures de sécurité du véhicule

La pose facile grâce aux étriers de fixation ISOFIX du véhicule peut réduire les risques liés à un système de retenue pour enfants mal posé.

Lorsque l'enfant est protégé sur les sièges arrière avec la ceinture de sécurité intégrée du système de retenue pour enfants ISOFIX, tenez impérativement compte de la masse totale autorisée pour l'enfant et le système de retenue pour enfants (→ page 64).

Dans le cas des enfants dont le poids est supérieur à 40 lb (18 kg) ou dont la taille est inférieure à celle permettant le positionnement correct de la ceinture de sécurité 3 points sans l'aide d'une rehausse de siège, une rehausse de siège est éventuellement nécessaire pour atteindre la position correcte de la ceinture de sécurité.

Mercedes-Benz recommande une rehausse de siège appropriée avec un dossier et des guide-ceintures.

### Tenez compte des normes relatives aux systèmes de retenue pour enfants

Tous les systèmes de retenue pour enfants doivent être conformes aux normes suivantes:

- Normes de sécurité américaines 213 (U.S. Federal Motor Vehicle Safety Standards)
- Normes de sécurité canadiennes 213 (Canadian Motor Vehicle Safety Standards)

Vous trouverez une attestation de conformité du système de retenue pour enfants à ces normes sur l'étiquette de rappel située sur le système de retenue pour enfants. Cette attestation figure également dans les instructions de montage livrées avec le système de retenue pour enfants.

### Avertissements importants

#### Fixez toujours correctement les systèmes de retenue pour enfants

**⚠ ATTENTION** Risque de blessure ou danger de mort dû à un montage incorrect du système de retenue pour enfants

L'enfant ne peut pas alors plus être protégé ou retenu comme prévu.

- ▶ Suivez impérativement les instructions de montage du fabricant du système de retenue pour enfants et tenez également compte de son domaine d'application.
- ▶ Assurez-vous que toute la surface d'appui du système de retenue pour enfants utilisé repose toujours sur l'assise du siège.
- ▶ Ne placez en aucun cas des objets (des coussins, par exemple) sous ou derrière le système de retenue pour enfants.
- ▶ Utilisez les systèmes de retenue pour enfants uniquement avec les housses d'origine prévues à cet effet.

▶ Remplacez les housses endommagées uniquement par des housses d'origine.

- Tenez toujours compte des remarques spécifiques au véhicule.
  - Pose du système de retenue pour enfants ISOFIX sur les sièges arrière droit et gauche (→ page 64)
  - Fixation du système de retenue pour enfants à l'aide de la ceinture de sécurité (→ page 66)
- Tenez compte des étiquettes d'avertissement qui sont apposées dans l'habitacle du véhicule et sur le système de retenue pour enfants.

**⚠ ATTENTION** Risque de blessure ou danger de mort dû à des systèmes de retenue pour enfants non arrimés dans le véhicule

Si le système de retenue pour enfants n'est pas monté correctement ou n'est pas arrimé, il risque de se détacher.

L'enfant ne peut pas alors plus être protégé ou retenu comme prévu.

Un système de retenue pour enfants non utilisé risque d'être projeté et de heurter un occupant du véhicule.

- ▶ Suivez impérativement les instructions de montage du fabricant du système de retenue pour enfants et tenez également compte de son domaine d'application.
- ▶ Montez toujours correctement les systèmes de retenue pour enfants, même lorsque vous les transportez dans le véhicule sans les utiliser.

#### Ne modifiez pas le système de retenue pour enfants

**⚠ ATTENTION** Risque de blessure dû à des modifications effectuées sur le système de retenue pour enfants

Le système de retenue pour enfants risque de ne plus fonctionner correctement. Il y a un risque de blessure accru.

- ▶ Ne modifiez jamais un système de retenue pour enfants.

- ▶ Fixez uniquement des accessoires agréés par le fabricant du système de retenue pour enfants spécialement pour ce système de retenue pour enfants.

#### Utilisez uniquement des systèmes de retenue pour enfants en bon état

**⚠ ATTENTION** Risque de blessure ou danger de mort dû à l'utilisation de systèmes de retenue pour enfants endommagés

Les systèmes de retenue pour enfants endommagés ou fortement sollicités lors d'un accident ne peuvent plus offrir la protection prévue.

L'enfant ne peut éventuellement pas être retenu.

- ▶ Remplacez immédiatement les systèmes de retenue pour enfants endommagés ou fortement sollicités lors d'un accident.
- ▶ Faites immédiatement contrôler les systèmes de fixation des systèmes de retenue pour enfants par un atelier qualifié

avant de remonter un système de retenue pour enfants.

#### Évitez une exposition directe au soleil

**⚠ ATTENTION** Risque de brûlure dû à une exposition directe au soleil du siège enfant

Si le système de retenue pour enfants est exposé directement au soleil, des parties de ce dernier pourraient devenir très chaudes.

Les enfants risquent de se brûler, notamment au contact des pièces métalliques du système de retenue pour enfants.

- ▶ Veillez toujours à ce que le système de retenue pour enfants ne soit pas exposé directement au soleil.
- ▶ Protégez le système de retenue pour enfants avec une couverture, par exemple.
- ▶ Si le système de retenue pour enfants a été exposé directement au soleil, laissez-le refroidir avant d'installer votre enfant.

- ▶ Ne laissez jamais des enfants sans surveillance à l'intérieur du véhicule.

### Faites attention lorsque vous arrêtez ou garez votre véhicule

**⚠ ATTENTION** Danger de mort dû à une forte chaleur ou à l'action du froid dans le véhicule

Lorsque des personnes, en particulier des enfants, sont exposées de manière prolongée à une forte chaleur ou à un froid excessif, il y a risque de blessure, voire danger de mort!

- ▶ Ne laissez jamais de personnes sans surveillance à l'intérieur du véhicule, en particulier des enfants.

**⚠ ATTENTION** Risque d'accident et de blessure si des enfants sont laissés sans surveillance à l'intérieur du véhicule

Si vous laissez des enfants sans surveillance à l'intérieur du véhicule, ils peuvent notamment

- ouvrir les portes et mettre en danger d'autres personnes ou usagers
- descendre du véhicule et se faire renverser
- utiliser les équipements du véhicule avec lesquels ils pourraient, par exemple, se coincer

En outre, les enfants peuvent mettre le véhicule en mouvement, par exemple en

- desserrant le frein de stationnement
- modifiant la position de la boîte de vitesses
- démarrant le véhicule

- ▶ Ne laissez jamais des enfants sans surveillance à l'intérieur du véhicule.

- ▶ Lorsque vous quittez le véhicule, prenez toujours la clé avec vous et verrouillez le véhicule.
- ▶ Conservez la clé hors de portée des enfants.

### Remarques relatives aux systèmes de retenue pour enfants dos et face à la route sur le siège passager

**⚠ ATTENTION** Risque de blessure ou danger de mort dû à l'utilisation d'un système de retenue pour enfants dos à la route alors que l'airbag passager est activé

Si vous installez un enfant dans un système de retenue pour enfants dos à la route monté sur le siège passager et que le voyant PASSENGER AIR BAG OFF est éteint, l'airbag passager risque de se déclencher en cas d'accident.

L'enfant risque d'être heurté par l'airbag.

- ▶ Vous devez toujours vous assurer que l'airbag passager est désactivé. Le

voyant PASSENGER AIR BAG OFF doit être allumé.

- ▶ NE JAMAIS installer de système de retenue pour enfants dos à la route sur un siège protégé par un AIRBAG FRONTAL ACTIVE. Cela peut provoquer la MORT de l'ENFANT ou le BLESSER GRAVEMENT.

Tenez compte des remarques spécifiques relatives aux systèmes de retenue pour enfants dos et face à la route (→ page 62).

Si vous devez absolument monter un système de retenue pour enfants sur le siège passager, tenez impérativement compte des remarques suivantes:

- En cas d'utilisation d'un système de retenue pour enfants dos à la route sur le siège passager, l'airbag passager doit toujours être désactivé. C'est uniquement le cas lorsque le voyant PASSENGER AIR BAG OFF est allumé en permanence (→ page 42).
- Si le voyant PASSENGER AIR BAG OFF n'est pas allumé, c'est que l'airbag passager est activé. L'airbag passager peut se déclencher en cas d'accident. Dans ce cas, n'utilisez pas

de systèmes de retenue pour enfants dos à la route.

### Informations relatives à la désactivation automatique de l'airbag passager

Lorsque le siège passager est occupé, assurez-vous avant et pendant la marche que l'état de l'airbag passager est correct en fonction de la situation.

**⚠ ATTENTION** Risque de blessure ou danger de mort dû à la présence d'objets entre l'assise et le système de retenue pour enfants

La présence d'objets entre l'assise et le système de retenue pour enfants peut perturber le fonctionnement du système de désactivation automatique de l'airbag passager.

- ▶ Ne posez aucun objet entre l'assise et le système de retenue pour enfants.
- ▶ Assurez-vous que la surface d'appui du système de retenue pour enfants utilisé

repose entièrement sur l'assise du siège passager.

- ▶ Assurez-vous que le dossier du système de retenue pour enfants face à la route est autant que possible appuyé entièrement contre le dossier du siège passager.
- ▶ Suivez impérativement les instructions de montage du fabricant du système de retenue pour enfants.

Lorsque vous montez un système de retenue pour enfants sur le siège passager, tenez compte des remarques spécifiques au véhicule (→ page 59).

### Système de retenue pour enfants dos à la route sur le siège passager

Lorsqu'un système de retenue pour enfants dos à la route est monté sur le siège passager, l'airbag passager doit être désactivé. Le voyant PASSENGER AIR BAG OFF doit être allumé en permanence (→ page 42).

**▲ ATTENTION** Risque de blessure ou danger de mort dû à l'utilisation d'un système de retenue pour enfants dos à la route alors que l'airbag passager est activé

Si vous installez un enfant dans un système de retenue pour enfants dos à la route monté sur le siège passager et que le voyant PASSENGER AIR BAG OFF est éteint, l'airbag passager risque de se déclencher en cas d'accident.

L'enfant risque d'être heurté par l'airbag.

- ▶ Vous devez toujours vous assurer que l'airbag passager est désactivé. Le voyant PASSENGER AIR BAG OFF doit être allumé.
- ▶ NE JAMAIS installer de système de retenue pour enfants dos à la route sur un siège protégé par un AIRBAG FRONTAL ACTIVE. Cela peut provoquer la MORT de l'ENFANT ou le BLESSER GRAVEMENT.

**i** En fonction du système de retenue pour enfants et de la taille de l'enfant, l'airbag passager est activé. Le voyant PASSENGER AIR BAG OFF n'est pas allumé.

L'airbag passager peut se déclencher en cas d'accident. Dans cet état de l'airbag passager, aucun système de retenue pour enfants dos à la route ne doit être monté sur le siège passager.

Au lieu de cela, montez le système de retenue pour enfants dos à la route sur un siège arrière approprié.

#### **Système de retenue pour enfants face à la route sur le siège passager**

Lorsqu'un système de retenue pour enfants face à la route est monté sur le siège passager, l'airbag passager peut être automatiquement activé ou désactivé. L'état de l'airbag passager dépend du système de retenue pour enfants et de la taille de l'enfant.

Le voyant PASSENGER AIR BAG OFF est soit allumé en permanence, soit éteint (→ page 42). Tenez toujours compte des remarques suivantes.

**▲ ATTENTION** Risque de blessure ou danger de mort dû à un positionnement incorrect du système de retenue pour enfants

Si vous installez un enfant dans un système de retenue pour enfants face à la route sur le siège passager et que vous positionnez le siège passager trop près du poste de conduite, en cas d'accident, l'enfant risque:

- d'entrer en contact avec des parties de l'habitacle, par exemple, si le voyant PASSENGER AIR BAG OFF est allumé
  - d'être heurté par l'airbag, si le voyant PASSENGER AIRBAG OFF est éteint
- ▶ Reculez toujours le siège passager au maximum. Ce faisant, veillez toujours à ce que la sangle supérieure de la ceinture passe correctement de la sortie de ceinture sur le véhicule en direction du guide de la ceinture diagonale sur le système de retenue pour enfants. La sangle supérieure de la ceinture doit passer vers l'avant de la sortie de ceinture et

vers le bas. Si nécessaire, réglez le siège passager.

- ▶ Suivez toujours les instructions de montage du fabricant du système de retenue pour enfants.

Tenez également impérativement compte des thèmes associés suivants:

- Fonctionnement de la désactivation automatique de l'airbag passager (→ page 42)

### Systèmes de retenue pour enfants appropriés pour le transport d'enfants

#### Informations sur les avantages d'un système de retenue pour enfants dos à la route

Transportez un bébé exclusivement et un enfant en bas âge de préférence dans un système de retenue pour enfants dos à la route approprié. Dans ce cas, l'enfant est assis dans le sens opposé au sens de la marche et regarde vers l'arrière.

La musculature du cou des bébés et des enfants en bas âge n'est pas suffisamment développée

par rapport à la taille et au poids de leur tête. En cas d'accident, un système de retenue pour enfants dos à la route peut réduire le risque de blessure au niveau de la colonne cervicale.

### Fixation du système de retenue pour enfants

#### Réglage correct du siège

Lorsque vous montez un système de retenue pour enfants sur le siège arrière gauche ou droit, tenez toujours compte des points suivants:

- ▶ Siège arrière: assurez-vous que les pieds de l'enfant ne touchent pas le siège avant. Si nécessaire, avancez légèrement le siège avant.

Les enfants dont la taille est inférieure à 4,4 ft (1,35 m) peuvent être transportés dans un système de retenue pour enfants sur les sièges arrière. Les enfants mesurant entre 4,4 ft (1,35 m) et 5 ft (1,50 m) doivent être transportés dans un système de retenue pour enfants approprié sur le siège passager.

Si l'appuie-tête du système de retenue pour enfants ne peut pas être entièrement sorti lors-

qu'il est monté dans le véhicule, cela entraîne une limitation du réglage de la taille maximale pour certains systèmes de retenue pour enfants. Consultez à cet effet les instructions de montage du fabricant du système de retenue pour enfants.

- ⓘ Un contact avec le toit lorsque l'appuie-tête est complètement sorti et verrouillé n'entraîne pas de limitation d'utilisation.

 Lorsque vous montez un système de retenue pour enfants ISOFIX, tenez en outre compte des points suivants:

- ▶ Le système de retenue pour enfants ne doit pas être monté de façon à être bloqué entre le toit et l'assise et/ou à être vrillé. Si possible, réglez l'inclinaison d'assise en conséquence.

 Lorsque vous montez un système de retenue pour enfants fixé au siège par l'intermédiaire de la ceinture, tenez en outre compte des points suivants:

- ▶ En cas d'utilisation d'un système de retenue pour enfants dos à la route sur un siège arrière: réglez le siège avant de manière à ce



qu'il ne touche pas le système de retenue pour enfants.

- ▶ Si disponible, utilisez également le dispositif Top Tether (→ page 65).
- ▶ Assurez-vous que le dossier du système de retenue pour enfants face à la route est autant que possible appuyé entièrement contre le dossier du siège arrière.
- ▶ Le système de retenue pour enfants ne doit pas être monté de façon à être bloqué entre le toit et l'assise et/ou à être vrillé. Si possible, réglez l'inclinaison d'assise en conséquence.
- ▶ Assurez-vous que les pieds de l'enfant ne touchent pas le siège avant. Si nécessaire, avancez légèrement le siège avant.

 Selon l'équipement du véhicule, tenez compte des points suivants lorsque vous montez un système de retenue pour enfants fixé par l'intermédiaire de la ceinture sur le siège passager:

- ▶ Tenez compte des remarques relatives aux systèmes de retenue pour enfants dos et face à la route sur le siège passager (→ page 59).

▶ **En cas d'utilisation d'un système de retenue pour enfants face à la route avec ceinture de sécurité intégrée:** dans la mesure du possible, déposez l'appuie-tête du siège correspondant. Après la dépose du système de retenue pour enfants, remettez immédiatement l'appuie-tête en place et réglez-le correctement.

- ▶ Assurez-vous que le dossier du système de retenue pour enfants face à la route est autant que possible appuyé entièrement contre le dossier du siège passager.
- ▶ Le système de retenue pour enfants ne doit pas être monté de façon à être bloqué entre le toit et l'assise et/ou à être vrillé.
- ▶ Réglez l'appuie-tête du véhicule de manière à ce que le système de retenue pour enfants ne soit pas soumis à une pression exercée par l'appuie-tête.
- ▶ Ne placez en aucun cas des objets (des coussins, par exemple) sous ou derrière le système de retenue pour enfants.
- ▶ Reculez le siège passager au maximum et réglez-le, si possible, dans la position la plus haute. Veillez toujours à ce que la sangle

supérieure de la ceinture passe correctement de la sortie de ceinture sur le véhicule en direction du guide de la ceinture diagonale sur le système de retenue pour enfants. La sangle supérieure de la ceinture doit passer vers l'avant de la sortie de ceinture et, si possible, vers le bas du système de retenue pour enfants.

- ▶ Réglez la profondeur d'assise au minimum.
- ▶ Réglez l'inclinaison d'assise de manière à ce que le bord avant de l'assise soit placé dans la position la plus haute et le bord arrière de l'assise dans la position la plus basse.
- ▶ Réglez le dossier dans une position aussi droite que possible.

### Activation et désactivation de la sécurité siège enfant de la ceinture de sécurité

**⚠ ATTENTION** Risque de blessure ou danger de mort si une ceinture de sécurité est déboulée pendant la marche

Si la ceinture de sécurité est déboulée pendant la marche, la sécurité siège enfant se désactive et le système de retenue pour enfants n'est plus fixé correctement. La ceinture de sécurité est légèrement réenroulée par l'enrouleur automatique et ne peut pas être rebouclée immédiatement.

- ▶ Arrêtez-vous immédiatement en tenant compte des conditions de circulation.
- ▶ Réactivez la sécurité siège enfant et fixez correctement le système de retenue pour enfants.

La sécurité siège enfant activée veille à ce que les ceintures de sécurité du siège passager et des sièges arrière ne se relâchent pas une fois le système de retenue pour enfants fixé.

Les ceintures de sécurité des sièges suivants sont équipées d'une sécurité siège enfant:

- Siège passager
- Sièges arrière

#### Pose du système de retenue pour enfants:

- ▶ Lors de la pose, suivez toujours les instructions de montage ainsi que la notice d'utilisation du fabricant du système de retenue pour enfants utilisé et tenez toujours compte des remarques qui figurent dans la présente notice d'utilisation.
- ▶ Tirez la ceinture de sécurité sans à-coups hors de la sortie de ceinture.
- ▶ Encliquez la languette de ceinture dans la boucle de ceinture.

#### Activation de la sécurité siège enfant:

- ▶ Tirez la ceinture de sécurité complètement et laissez l'enrouleur automatique la réenrouler. Si la sécurité siège enfant est activée, vous entendez un bruit de cliquet.

- ▶ Appuyez sur le système de retenue pour enfants afin que la ceinture de sécurité soit bien tendue.

#### Désactivation de la sécurité siège enfant:

- ▶ Appuyez sur la touche de débouclage de la boucle de ceinture.
- ▶ Maintenez la languette de ceinture et ramenez-la en direction de la sortie de ceinture.

### Pose d'un système de retenue pour enfants ISO-FIX

**⚠ ATTENTION** Risque de blessure ou danger de mort dû au dépassement du poids total autorisé de l'enfant et du système de retenue pour enfants

Les fixations ISOFIX pour siège enfant risquent d'être trop fortement sollicitées et, en cas d'accident par exemple, l'enfant ne peut pas être retenu.

- ▶ Lorsque l'enfant est protégé par un système de retenue pour enfants ISOFIX avec un système de ceintures intégré, le

Le poids total de l'enfant et du système de retenue pour enfants ne doit pas dépasser 73 lb (33 kg).

Tenez toujours compte des instructions concernant le poids de l'enfant:

- dans les instructions de montage et la notice d'utilisation du fabricant du système de retenue pour enfants utilisé
- sur une étiquette du système de retenue pour enfants, s'il y en a une

Contrôlez régulièrement que la masse totale autorisée de l'enfant et du système de retenue pour enfants est encore respectée.

Lorsque vous montez un système de retenue pour enfants, tenez toujours compte des points suivants:

- ☑ Tenez toujours compte du domaine d'application ainsi que des spécifications concernant le montage de systèmes de retenue pour enfants sur les sièges.  
Étriers de fixation ISOFIX

- ▶ Assurez-vous impérativement avant chaque trajet que le système de retenue pour enfants ISOFIX est correctement verrouillé dans les 2 étriers de fixation côté véhicule.

### Sièges arrière

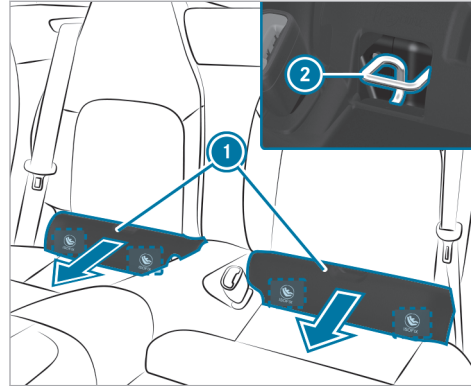

- ▶ Retirez les caches respectifs ❶ et rangez-les en lieu sûr.

- ▶ Montez le système de retenue pour enfants ISOFIX sur les 2 étriers de fixation côté véhicule ❷.
- ▶ Lorsque vous démontez à nouveau le siège enfant, remettez en place les caches correspondants ❶.

### Fixation du dispositif Top Tether



Si le système de retenue pour enfants est équipé d'une sangle Top Tether:

Le risque de blessure peut être réduit grâce au dispositif Top Tether. La sangle Top Tether permet de créer une liaison supplémentaire entre le système de retenue pour enfants fixé avec le système ISOFIX et le véhicule.

### Montage du dispositif Top Tether sur le siège arrière

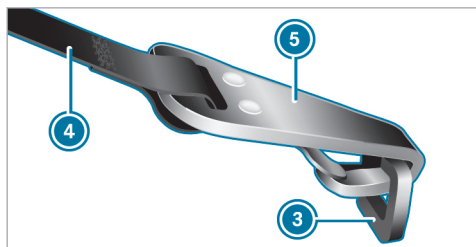
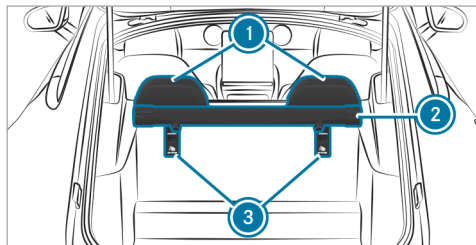

- ▶ Montez le système de retenue pour enfants ISOFIX avec le dispositif Top Tether. Suivez les

instructions de montage du fabricant du système de retenue pour enfants.

- ▶ Faites passer la sangle Top Tether (4) sur le milieu de l'appuie-tête (1).
- ▶ Faites passer la sangle Top Tether (4) entre le cache-bagages (2) et le dossier et amenez-la vers le bas.
- ▶ Accrochez le crochet Top Tether (5) au point d'ancrage Top Tether (3) sans que la sangle ne soit vrillée.
- ▶ Tendez la sangle Top Tether (4). Suivez les instructions de montage du fabricant du système de retenue pour enfants.

### Fixation du système de retenue pour enfants à l'aide de la ceinture de sécurité

Les ceintures de sécurité des sièges suivants sont équipées d'une sécurité siège enfant :

- Siège passager
- Sièges arrière

La sécurité siège enfant activée veille à ce que les ceintures de sécurité du siège passager et des

sièges arrière ne se relâchent pas une fois le système de retenue pour enfants fixé.

- ▶ Si vous souhaitez utiliser un système de retenue pour enfants de la catégorie «Universel» ou «Semi-universel», assurez-vous qu'il est autorisé pour le siège du véhicule.
- ▶ Montez le système de retenue pour enfants. La surface d'appui du système de retenue pour enfants utilisé doit reposer entièrement sur l'assise du siège.
- ▶ Veillez toujours à ce que la sangle supérieure de la ceinture passe correctement de la sortie de ceinture sur le véhicule en direction du guide de la ceinture diagonale sur le système de retenue pour enfants. La sangle supérieure de la ceinture doit passer vers l'avant de la sortie de ceinture et, si possible, vers le bas du système de retenue pour enfants.
- ▶ **En cas de pose sur le siège passager :** si disponible, utilisez également le dispositif Top Tether.

- ▶ **En cas de pose sur le siège passager :** si nécessaire, réglez la sortie de ceinture et le siège passager en conséquence.

### Rappel de présence de personnes

#### Fonctionnement du rappel de présence de personnes

Le rappel de présence de personnes peut contribuer à attirer l'attention sur la présence éventuelle d'enfants oubliés à l'arrière du véhicule. Il s'active et se désactive automatiquement si l'ouverture prolongée d'une porte, avec le dossier rabattu (du même côté que la porte), laisse supposer que de jeunes enfants peuvent monter ou descendre du véhicule.

Lorsque vous arrêtez le véhicule, le message **Ne pas laisser de personnes ou d'animaux ds le véhicule** s'affiche sur l'écran conducteur si le système s'est activé automatiquement auparavant.

Vous pouvez désactiver la fonction de manière permanente dans le système multimédia (→ page 67). Lorsque le système est désactivé,

le voyant  qui se trouve sur l'écran conducteur s'allume.

#### Activation et désactivation du rappel de présence de personnes dans le système multimédia

Système multimédia:

↳  » Réglages » Véhicule  
 » Protection des occupants

- ▶ Activez ou désactivez la fonction.

## Clé

## Vue d'ensemble de la fonction de la clé

**⚠ ATTENTION** Risque d'accident et de blessure si des enfants sont laissés sans surveillance à l'intérieur du véhicule

Si vous laissez des enfants sans surveillance à l'intérieur du véhicule, ils peuvent notamment

- ouvrir les portes et mettre en danger d'autres personnes ou usagers
- descendre du véhicule et se faire renverser
- utiliser les équipements du véhicule avec lesquels ils pourraient, par exemple, se coincer

En outre, les enfants peuvent mettre le véhicule en mouvement, par exemple en

- desserrant le frein de stationnement
- modifiant la position de la boîte de vitesses
- démarrant le véhicule

- ▶ Ne laissez jamais des enfants sans surveillance à l'intérieur du véhicule.
- ▶ Lorsque vous quittez le véhicule, prenez toujours la clé avec vous et verrouillez le véhicule.
- ▶ Conservez la clé hors de portée des enfants.

Cela vaut également pour la clé de véhicule digitale.



**! REMARQUE** Endommagement de la clé par des champs magnétiques

- ▶ Eloignez la clé des champs magnétiques puissants.



Clé du véhicule avec alarme panique

- ① Ouverture et fermeture du hayon
- ② Déverrouillage (avec aide tactile)
- ③ Verrouillage
- ④ Voyant
- ⑤ Alarme panique

**i** Si le voyant ④ ne s'allume pas lorsque vous appuyez sur la touche  ou , la pile est faible ou il se peut qu'elle soit déchargée. Remplacez la pile dès que possible.

Remplacement de la pile de la clé (→ page 71)

La clé vous permet de verrouiller et de déverrouiller les éléments suivants:

- Portes
- Trappe de réservoir
- Hayon

Si vous n'ouvrez pas le véhicule dans les 40 secondes qui suivent le déverrouillage, il se verrouille de nouveau. La protection antivol est réactivée.

Ne posez pas la clé à côté d'appareils électroniques ou d'objets métalliques. Cela risque de compromettre le fonctionnement de la clé.

### Activation et désactivation du signal sonore de fermeture

Système multimédia:

→ [🏠] ► Réglages ► Véhicule  
► Ouverture/fermeture

- Activez ou désactivez la **Confirmation sonore de fermeture**.

### Activation et désactivation de l'alarme panique

#### Conditions requises

- Le véhicule est arrêté.

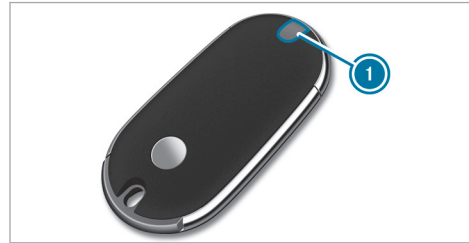

- **Activation** : appuyez sur la touche ① pendant 1 seconde environ.

Une alarme optique et une alarme sonore se déclenchent.

- **Désactivation** : appuyez de nouveau brièvement sur la touche ①.

ou

- Appuyez sur la touche Start/Stop. Une clé correspondant au véhicule doit être détectée à l'intérieur du véhicule.

### Modification des réglages de déverrouillage

Fonctions de déverrouillage possibles avec la clé:

- Déverrouillage centralisé
- Déverrouillage de la porte conducteur et de la trappe de réservoir

- **Passage d'un réglage à l'autre** : appuyez simultanément sur les touches [🔒] et [🔓] pendant 6 secondes environ, jusqu'à ce que le voyant clignote 2 fois.



Possibilités lorsque la fonction de déverrouillage pour la porte conducteur et la trappe de réservoir est sélectionnée:

- **Déverrouillage centralisé du véhicule** : appuyez 2 fois sur la touche [🔒].
- **Véhicules équipés de KEYLESS-GO** : vous ne déverrouillez que la porte conducteur et la trappe de réservoir lorsque vous touchez le côté intérieur de la poignée de porte conducteur.

### Désactivation de la fonction de la clé

**Véhicules équipés de KEYLESS-GO :** si vous désactivez la fonction de la clé, les fonctions KEYLESS-GO sont également désactivées. Une autorisation d'accès ou à la conduite par l'intermédiaire de KEYLESS-GO n'est alors plus possible avec la clé correspondante. Activez la fonction de la clé afin que toutes les fonctions soient à nouveau disponibles comme d'habitude avec cette clé.

Vous pouvez également désactiver la fonction de la clé afin de réduire la consommation de courant de la clé correspondante si vous n'utilisez pas le véhicule ou une clé pendant une période prolongée.

- ▶ Appuyez sur la touche  de la clé et maintenez-la enfoncée.
  - ▶ Tout en maintenant la touche  enfoncée, appuyez immédiatement 2 fois de suite sur la touche  de la clé.
- Le voyant de la clé s'allume 1 fois brièvement, puis 1 fois de manière prolongée.

**i** Vous disposez des possibilités suivantes pour réactiver la clé:

- Appuyez sur une touche quelconque de la clé.
- Démarrez le véhicule avec la clé dans le bac de rangement de la console centrale (→ page 151).

### Retrait et rangement de la clé de secours

#### Retrait de la clé de secours

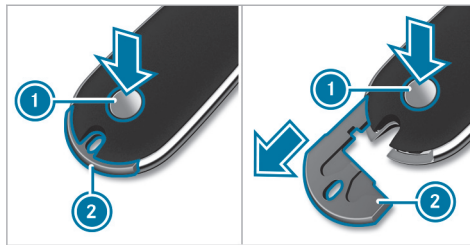

- ▶ Appuyez sur le bouton de déverrouillage **1**. La clé de secours **2** glisse légèrement vers l'extérieur.
- ▶ Retirez complètement la clé de secours **2**.

#### Rangement de la clé de secours

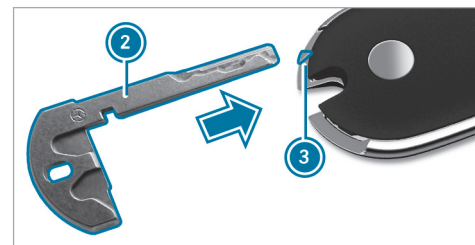

- ▶ Enfoncez la clé de secours **2** au niveau du repère **3** jusqu'à ce qu'elle s'enclenche.
- i** Vous pouvez utiliser la clé de secours **2** pour fixer la clé à un trousseau de clés.



## Remplacement de la pile de la clé

**▲ DANGER** Danger de mort en cas d'ingestion de piles

Les piles contiennent des substances toxiques et corrosives. Si des piles sont avalées ou introduites dans l'organisme d'une autre manière, elles peuvent provoquer de graves brûlures internes dans les 2 heures qui suivent.

Il y a danger de mort.

- ▶ Conservez les piles hors de portée des enfants.
- ▶ Lorsque le cache et/ou le couvercle du compartiment à pile ne se ferment pas correctement, n'utilisez plus la clé et conservez-la hors de portée des enfants.
- ▶ Si des piles ont été avalées ou ont été introduites dans l'organisme d'une autre manière, consultez immédiatement un médecin.

**▲ PROTECTION DE L'ENVIRONNEMENT** Dommages causés à l'environnement par l'élimination incorrecte des piles



Les piles contiennent des substances polluantes. La loi interdit de les éliminer avec les ordures ménagères.



Éliminez les piles dans le respect des règles de protection de l'environnement. Déposez les piles usagées dans un atelier qualifié ou dans un point de récupération des piles usagées.

### Conditions requises

- Vous avez besoin de 1 pile bouton de 3 V de type CR 2032.

Mercedes-Benz vous recommande de confier le remplacement de la pile à un atelier qualifié.

- ▶ Retirez la clé de secours (→ page 70).

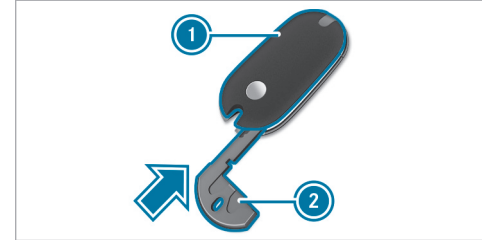

- ▶ Poussez la clé de secours (2) dans le sens de la flèche dans l'orifice de la clé jusqu'à ce que le cache (1) s'ouvre. Ce faisant, ne bloquez pas le cache (1).

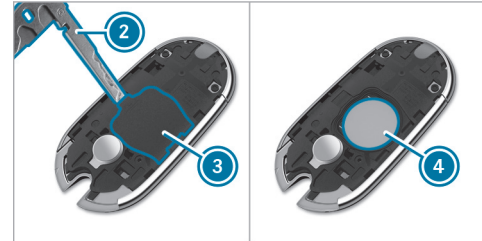

- ▶ Introduisez la clé de secours ② dans l'orifice, rabattez le couvercle ③ et retirez-le.
- ▶ Tapotez la clé dans la paume de la main jusqu'à ce que la pile ④ tombe de la clé.
- ▶ Mettez la nouvelle pile en place, avec le pôle positif vers le haut. Pour cela, utilisez un chiffon non pelucheux.
- ▶ Assurez-vous que la surface de la batterie est exempte de peluches, graisse ou autres saletés.
- ▶ Introduisez d'abord les pattes avant du couvercle ③ dans le boîtier, puis appuyez sur les 2 côtés pour le fermer.
- ▶ Assurez-vous que le couvercle ③ est complètement fermé.
- ▶ Introduisez d'abord les pattes avant du cache ① dans le boîtier, puis appuyez sur le cache jusqu'à ce qu'il soit complètement fermé.
- ▶ Remettez la clé de secours en place (→ page 70).

### Résolution des problèmes relatifs à la clé

#### Vous ne pouvez plus verrouiller ou déverrouiller le véhicule.

Causes possibles:

- La pile de la clé est faible ou déchargée.
- ▶ Contrôlez la pile à l'aide du voyant (→ page 68).
- ▶ Si nécessaire, remplacez la pile de la clé (→ page 71).
- ▶ Utilisez la clé de recharge.
- ▶ Utilisez la clé de secours pour le verrouillage et le déverrouillage (→ page 78).
- ▶ Faites contrôler la clé par un atelier qualifié.

#### Une source radio puissante perturbe le système.

Causes possibles de perturbation de la fonction de la clé:

- Lignes haute tension
- Téléphones portables
- Appareils électroniques (ordinateurs portables, tablettes)

- Blindage par des objets métalliques ou des boucles d'induction pour les systèmes de portes ou de barrières

- ▶ Veillez à maintenir une distance suffisante entre la clé et une source de perturbation potentielle.

#### Vous avez perdu une clé.

- ▶ Faites bloquer la clé par un atelier qualifié.
- ▶ Faites remplacer les serrures si nécessaire.

### Clé de véhicule digitale

#### Déverrouillage et verrouillage du véhicule avec la clé de véhicule digitale

##### Conditions requises

- Le véhicule est équipé du prééquipement «Clé de véhicule digitale».
- Le service «Clé de véhicule digitale» est activé par l'intermédiaire de Mercedes me: <https://www.mercedes.me>.
- Un terminal adapté est activé en tant que clé de véhicule digitale.

- La fonction Bluetooth® est activée sur le terminal et le véhicule.
  - Le terminal est suffisamment chargé.
- ❗ Si la connexion via Bluetooth® est perturbée ou si la batterie de la clé de véhicule digitale est très faible, vous pouvez également verrouiller et déverrouiller ou démarrer (→ page 151) le véhicule via la fonction NFC.

La clé de véhicule digitale peut être utilisée pour les fonctions suivantes:

- Verrouillage et déverrouillage du véhicule avec la fonction NFC
  - Verrouillage et déverrouillage du véhicule avec KEYLESS-GO (→ page 75)
  - Fonction HANDS-FREE ACCESS (→ page 82)
  - Fermeture confort (verrouillage du véhicule depuis l'extérieur) (→ page 87)
  - Protection antivol (→ page 89)
  - Démarrage (→ page 150) ou arrêt (→ page 176) du véhicule
- Démarrage du véhicule avec la clé de véhicule digitale dans le vide-poches (mode fonctionnement de secours) (→ page 151)
- ❗ En cas de limitation du fonctionnement, Mercedes-Benz vous recommande de garder sur vous la clé de secours (→ page 70).
- ❗ Mercedes-Benz vous recommande de déposer la clé de véhicule digitale dans le vide-poches pendant la marche (→ page 151).
- ❗ Vous trouverez de plus amples informations sur la clé de véhicule digitale dans la notice d'utilisation numérique.

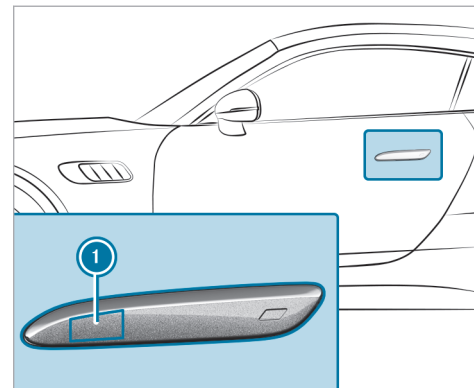

► **Verrouillage et déverrouillage du véhicule avec la fonction NFC:** maintenez la clé de véhicule digitale contre la poignée de porte au niveau de l'antenne NFC ❶.

### Résolution des problèmes relatifs à la clé de véhicule digitale

#### Vous ne pouvez plus verrouiller ni déverrouiller le véhicule avec la clé de véhicule digitale.

Causes possibles:

- La fonction Bluetooth® est désactivée sur la clé de véhicule digitale ou le véhicule.
  - La batterie de la clé de véhicule digitale est faible ou vide.
- ▶ Activez la fonction Bluetooth® sur la clé de véhicule digitale ou le véhicule.
- ▶ Contrôlez l'état de charge de la batterie de la clé de véhicule digitale.
- ▶ Si nécessaire, chargez la batterie de la clé de véhicule digitale.
- ▶ Utilisez la fonction NFC de la clé de véhicule digitale pour le verrouillage ou le déverrouillage (→ page 72).
- ▶ Utilisez la clé du véhicule.
- ▶ Utilisez la clé de secours pour le verrouillage et le déverrouillage (→ page 78).

- ▶ Faites contrôler le véhicule et la clé de véhicule digitale par un atelier qualifié.

#### Une source radio puissante perturbe le système.

Causes possibles de perturbation de la clé de véhicule digitale:

- Lignes haute tension
  - Téléphones portables
  - Appareils électroniques (ordinateurs portables, tablettes)
  - Blindage par des objets métalliques ou des boucles d'induction pour les systèmes de portes ou de barrières
- ▶ Veillez à maintenir une distance suffisante entre la clé de véhicule digitale et une source de perturbation potentielle.

#### Vous avez perdu une clé de véhicule digitale.

- ▶ Supprimez la clé de véhicule digitale.
- ❗ Vous trouverez de plus amples informations sur la suppression de la clé de véhicule digitale dans la notice d'utilisation numérique.

### Portes

#### Déverrouillage et ouverture des portes de l'intérieur

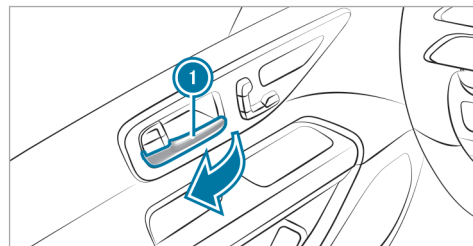

- ▶ Tirez la poignée de porte ❶.

### Verrouillage et déverrouillage centralisés du véhicule de l'intérieur

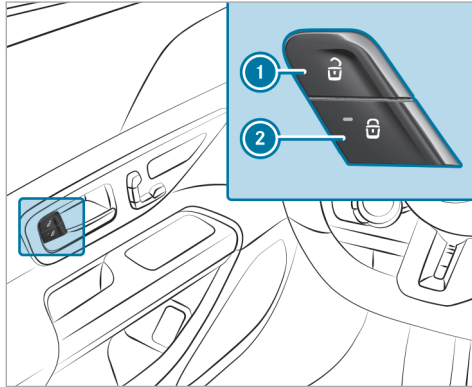

- ▶ **Déverrouillage :** appuyez sur la touche ①.
- ▶ **Verrouillage :** appuyez sur la touche ②. Lorsque le véhicule est verrouillé, le voyant rouge incorporé à la touche ② est allumé.
- ❗ Les touches se trouvent également sur la porte passager.

La trappe de réservoir n'est pas verrouillée ni déverrouillée.

Le véhicule ne se déverrouille pas :

- si vous avez verrouillé le véhicule avec la clé
- si vous avez verrouillé le véhicule avec KEYLESS-GO

### Verrouillage et déverrouillage du véhicule avec la fonction KEYLESS-GO

#### Conditions requises

- La clé se trouve à l'extérieur du véhicule.
- La distance entre la clé et le véhicule n'est pas supérieure à 3 ft (1 m).
- La porte conducteur et la porte dont la poignée de porte est actionnée sont fermées.

❗ **Véhicules équipés d'une clé de véhicule digitale :** vous pouvez utiliser la clé de véhicule digitale de la même manière que la clé de véhicule traditionnelle.

Les poignées de porte sortent automatiquement :

- lorsqu'une clé du véhicule est détectée (le véhicule n'est alors pas encore déverrouillé)

- lorsque vous déverrouillez le véhicule avec la clé
- lorsque vous touchez l'un des 2 capteurs extérieurs de la poignée de porte (si le véhicule est déverrouillé)

Les poignées de porte rentrent automatiquement :

- lorsque vous verrouillez le véhicule avec la clé
- lorsque vous touchez l'un des 2 capteurs extérieurs de la poignée de porte pour verrouiller le véhicule
- après la fermeture confort (→ page 87)
- au démarrage
- après un temps d'attente

❗ **REMARQUE** Dommages sur le véhicule résultant d'une ouverture intempestive du hayon ou d'une porte

- lors du passage dans une station de lavage
- lors de l'utilisation d'un nettoyeur haute pression

▶ Dans ces situations, désactivez la fonction de la clé.

ou

▶ Veillez à ce que la clé se trouve à au moins 10 ft (3 m) (nettoyeur haute pression) ou 20 ft (6 m) (station de lavage) du véhicule.

#### Véhicules équipés d'une clé de véhicule digitale :

**!** **REMARQUE** Dommages sur le véhicule résultant d'une ouverture intempestive du hayon ou d'une porte

- lors du passage dans une station de lavage
- lors de l'utilisation d'un nettoyeur haute pression

▶ Dans ces situations, désactivez la clé de véhicule digitale.

ou

▶ Veillez à ce que la clé de véhicule digitale se trouve à au moins 10 ft (3 m)

(nettoyeur haute pression) ou 20 ft (6 m) (station de lavage) du véhicule.

Tenez compte des remarques suivantes:

- relatives au lavage du véhicule dans une station de lavage (→ page 343)
- relatives à l'utilisation d'un nettoyeur haute pression (→ page 345)

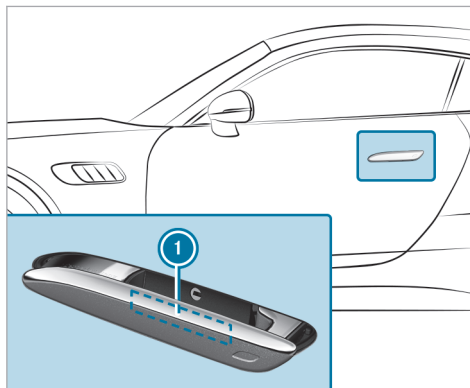

▶ **Déverrouillage du véhicule :** lorsque la poignée de porte est sortie, touchez le côté intérieur de la poignée de porte ①.

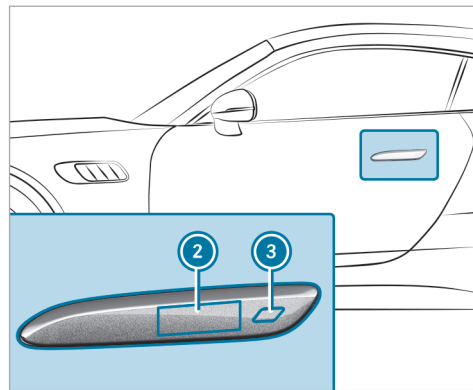

▶ **Si le véhicule est déverrouillé :** touchez le capteur ② ou ③ pour sortir la poignée de porte.

▶ **Si le véhicule est verrouillé :** touchez le capteur ② ou ③ pour déverrouiller le véhicule.

- ▶ **Verrouillage du véhicule :** touchez le capteur ② ou ③.
  - ▶ **Fermeture confort :** touchez longuement le capteur ③.
- ① Pour de plus amples informations sur la fermeture confort, voir (→ page 87).

### Résolution des problèmes relatifs à la fonction KEYLESS-GO

**Vous ne pouvez plus verrouiller ni déverrouiller le véhicule par l'intermédiaire de la fonction KEYLESS-GO.**

Causes possibles:

- La fonction de la clé a été désactivée.
  - La pile de la clé est faible ou déchargée.
- ▶ Activez la fonction de la clé (→ page 70).
  - ▶ Contrôlez la pile à l'aide du voyant (→ page 68).
  - ▶ Si nécessaire, remplacez la pile de la clé (→ page 71).
  - ▶ Utilisez la clé de rechange.

- ▶ Utilisez la clé de secours pour le verrouillage et le déverrouillage (→ page 78).
- ▶ Faites contrôler le véhicule et la clé par un atelier qualifié.

**Une source radio puissante perturbe le système.**

Causes possibles de perturbation de la fonction KEYLESS-GO:

- Lignes haute tension
  - Téléphones portables
  - Appareils électroniques (ordinateurs portables, tablettes)
  - Blindage par des objets métalliques ou des boucles d'induction pour les systèmes de portes ou de barrières
- ▶ Veillez à maintenir une distance suffisante entre la clé et une source de perturbation potentielle.

### Activation et désactivation du verrouillage automatique

Système multimédia:

→  ▶ Réglages ▶ Véhicule  
▶ Ouverture/fermeture

- ① Lorsque le véhicule est en marche et que les roues tournent à une vitesse supérieure au pas, le véhicule se verrouille automatiquement.

- ▶ Activez ou désactivez **Verrouillage automatique**.

Lorsque la fonction est activée, un risque de verrouillage intempestif existe dans les situations suivantes:

- Le véhicule est remorqué ou poussé.
- Le véhicule se trouve sur le banc d'essai à rouleaux.

### Verrouillage et déverrouillage du véhicule avec la clé de secours

#### Déverrouillage de la porte gauche du véhicule avec la clé de secours

- ❶ Si vous déverrouillez et ouvrez la porte conducteur avec la clé de secours, l'alarme anti-ivol et antieffraction se déclenche.
  - ❷ Si vous déverrouillez la porte conducteur avec la clé de secours, le hayon ne se déverrouille pas.
- Retirez la clé de secours (→ page 70).

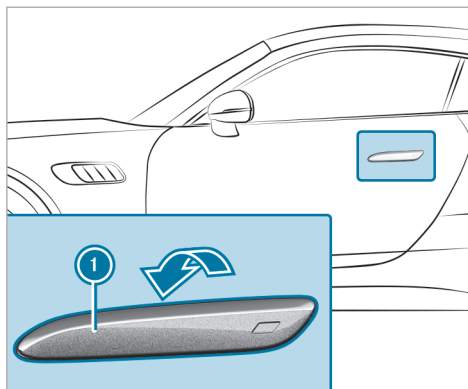

Lorsque la poignée de porte est rentrée:

- Introduisez un objet plat et non métallique par le haut derrière la poignée de porte ❶ rentrée et faites levier pour la sortir légèrement.
- Passez la main par le bas derrière la poignée de porte ❶, tirez-la vers l'extérieur jusqu'au point de résistance et maintenez-la tirée.

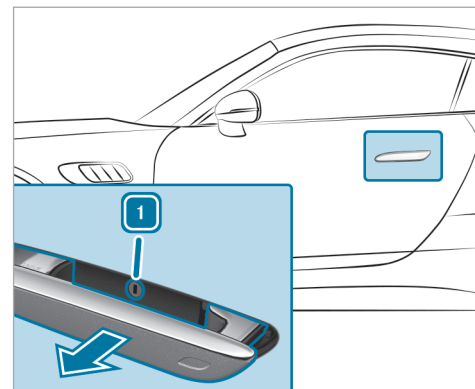

Lorsque la poignée de porte est sortie:

- Tirez la poignée de porte ❶ vers l'extérieur jusqu'au point de résistance et maintenez-la tirée.
- Introduisez la clé de secours dans le barillet de serrure.
- Tournez la clé de secours vers la gauche en position ❶.



- ▶ Tirez fermement la poignée de porte ① vers l'extérieur au-delà du point de résistance.
- ▶ Ramenez la clé de secours dans sa position initiale.
- ▶ Retirez la clé de secours et relâchez la poignée de porte.

### Compartiment de chargement

#### Ouverture du hayon

**⚠ DANGER** Risque d'intoxication dû aux gaz d'échappement

Les moteurs thermiques dégagent des gaz d'échappement toxiques, tels que du monoxyde de carbone. Si le hayon est ouvert alors que le moteur tourne, des gaz d'échappement peuvent pénétrer dans l'habitacle, notamment pendant la marche.

- ▶ Arrêtez toujours le moteur avant d'ouvrir le hayon.
- ▶ Ne roulez jamais avec le hayon ouvert.

**! REMARQUE** Endommagement du hayon causé par des obstacles qui se trouvent au-dessus du véhicule

Le hayon pivote vers l'arrière et vers le haut lors de son ouverture.

- ▶ Veillez à réserver un espace de manœuvre suffisant derrière le hayon et au-dessus.

**i** Limitez l'angle d'ouverture du hayon (→ page 85).

- ▶ Alors que le hayon est déverrouillé, tirez la poignée du hayon et relâchez-la aussitôt.
- ▶ **Véhicules équipés de la fonction HANDS-FREE ACCESS** : balancez le pied dans la zone de détection des capteurs sous le pare-chocs (→ page 82).

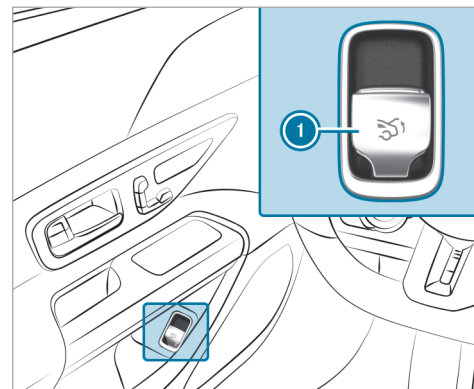

- ▶ Tirez la touche de commande à distance ① jusqu'à ce que le hayon s'ouvre.

ou

- ▶ Appuyez longuement sur la touche  de la clé.
- ▶ Si le hayon est arrêté dans une position intermédiaire, tirez-le vers le haut. Relâchez-le dès qu'il commence à s'ouvrir.

Lorsqu'un obstacle empêche l'ouverture automatique du hayon, la détection de blocage arrête le hayon. La détection de blocage automatique est une fonction conçue uniquement pour vous aider. Elle n'est pas en mesure de remplacer votre vigilance.

### Fermeture du hayon

**⚠ ATTENTION** Risque de blessure dû à des objets non arrimés dans le véhicule

Si des objets, des bagages ou une partie du chargement ne sont pas arrimés du tout ou sont mal arrimés, ils risquent de glisser, se renverser ou être projetés et ainsi de heurter les occupants du véhicule.

Il y a risque de blessure, en particulier lors d'un freinage ou d'un changement brusque de direction.

- ▶ Rangez toujours les objets de manière à ce qu'ils ne puissent pas être projetés.
- ▶ Avant de prendre la route, arrimez les objets, les bagages ou le chargement

afin d'empêcher tout glissement ou basculement.

Tenez compte des remarques relatives au chargement du véhicule.

**Remarques relatives à la fermeture du hayon :** votre véhicule est équipé d'une détection de clé automatique. Si une clé correspondant au véhicule est détectée à l'intérieur du véhicule, le hayon ne se verrouille pas.

Notez que le hayon ne se verrouille pas dans la situation suivante:

- Vous avez verrouillé le véhicule et fermez le hayon alors qu'une clé correspondant au véhicule se trouve dans le véhicule.
- et
- Une seconde clé correspondant au véhicule n'est pas détectée à l'extérieur du véhicule.

La détection de clé automatique est uniquement un système d'aide et elle n'est pas en mesure de remplacer votre vigilance.

- ▶ Avant de verrouiller le véhicule, assurez-vous d'avoir emporté au minimum une clé correspondant au véhicule à l'extérieur du véhicule.
- ▶ **Fermeture du hayon :** abaissez légèrement le hayon. Relâchez le hayon dès qu'il commence à se fermer.

**⚠ ATTENTION** Risque de coincement lors de la fermeture automatique du hayon

Vous risquez d'être coincé. Des personnes peuvent se trouver dans la zone de fermeture.

- ▶ Lors du processus de fermeture, assurez-vous que personne ne se trouve à proximité de la zone de fermeture.

Pour interrompre le processus de fermeture, optez pour l'une des possibilités suivantes:

- Appuyez sur la touche  de la clé.
- Tirez ou appuyez sur la touche de commande à distance qui se trouve sur la porte conducteur.

- Appuyez sur la touche de fermeture ou la touche de verrouillage qui se trouve sur le hayon.
- Tirez la poignée du hayon.

**Véhicules équipés de la fonction HANDS-FREE ACCESS :** vous pouvez également arrêter le processus de fermeture d'un mouvement du pied sous le pare-chocs arrière.

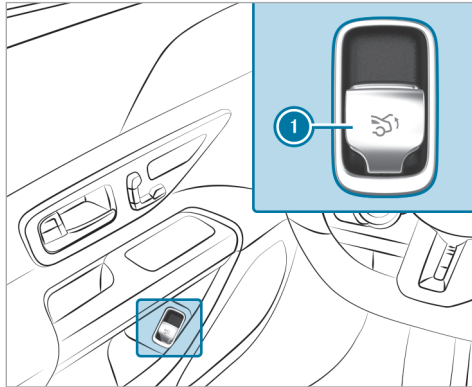

- ▶ Etablissement de l'alimentation en tension ou mise en marche du véhicule.
- ▶ Appuyez sur la touche de commande à distance (1) jusqu'à ce que le hayon soit complètement fermé.

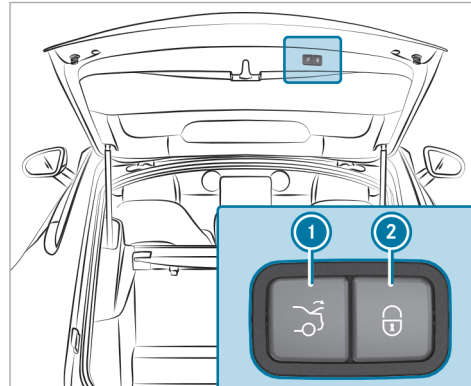

- ▶ Appuyez sur la touche de fermeture (1) qui se trouve dans le hayon.

### Véhicules équipés de la fonction KEYLESS-GO

- ▶ Appuyez sur la touche de verrouillage (2) qui se trouve dans le hayon. Si une clé est détectée à l'extérieur du véhicule, le hayon se ferme et le véhicule se verrouille.

**i Véhicules équipés d'une clé de véhicule digitale :** cela vaut également pour la clé de véhicule digitale lorsque la fonction est activée et que la clé de véhicule digitale est connectée au véhicule.

- ▶ Appuyez longuement sur la touche (3) de la clé. La clé doit alors être à proximité du véhicule.

### Véhicules équipés de la fonction HANDS-FREE ACCESS

- ▶ Balancez le pied dans la zone de détection des capteurs sous le pare-chocs (→ page 82).

### Fonction d'inversion automatique du hayon

Le hayon est équipé d'une détection de blocage automatique avec fonction d'inversion. Lorsqu'un obstacle empêche le processus de fermeture

automatique du hayon, ce dernier s'entrouvre à nouveau automatiquement. La détection de blocage automatique avec fonction d'inversion est uniquement un système d'aide et elle n'est pas en mesure de remplacer votre vigilance.

- ▶ Veillez à ne pas vous trouver dans la zone de fermeture lors de la fermeture.

**⚠ ATTENTION** Risque de coincement malgré la fonction d'inversion

La fonction d'inversion ne réagit pas:

- aux éléments mous, légers et minces (par exemple des doigts)
- à la fin du processus de fermeture

La fonction d'inversion ne permet pas d'éviter que vous soyez coincé, en particulier dans ces situations.

- ▶ Assurez-vous que personne ne se trouve dans la zone de fermeture.

Si quelqu'un est coincé, vous avez les possibilités suivantes:

- Appuyez sur la touche  de la clé.
- Tirez ou appuyez sur la touche de commande à distance qui se trouve sur la porte conducteur.
- Appuyez sur la touche de fermeture ou la touche de verrouillage qui se trouve sur le hayon.
- Tirez la poignée du hayon.

### Fonction HANDS-FREE ACCESS

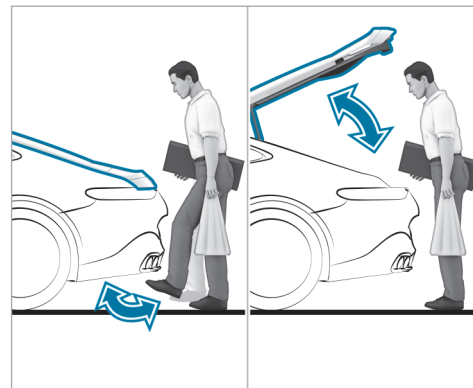

La fonction HANDS-FREE ACCESS vous permet d'ouvrir, de fermer ou de stopper le hayon d'un mouvement du pied sous le pare-chocs. Pour cela, la boîte de vitesses doit se trouver sur **P**.

Le mouvement du pied déclenche en alternance un processus d'ouverture ou de fermeture.

- Si le processus d'ouverture du hayon est arrêté par un mouvement du pied, le hayon

sera fermé par le prochain mouvement du pied.

- Si le processus de fermeture du hayon est arrêté par un mouvement du pied, le hayon sera ouvert par le prochain mouvement du pied.

Dans les cas suivants, le hayon peut uniquement être fermé avec HANDS-FREE ACCESS:

- Lorsque la fonction de déverrouillage de la clé a été réglée de manière à ce que seule la porte conducteur se déverrouille lors du déverrouillage (→ page 69).

Le véhicule doit être en marche.

- Lorsque le véhicule a été verrouillé de manière centralisée de l'intérieur (→ page 75).

Tenez compte des remarques relatives à l'ouverture (→ page 79) et à la fermeture (→ page 80) du hayon.

- ⓘ Un signal d'alerte retentit 2 fois lorsque le hayon s'ouvre ou se ferme.

**⚠ ATTENTION** Risque de brûlure lié aux pièces brûlantes du système d'échappement

Les pièces du système d'échappement du véhicule peuvent être brûlantes. Lorsque vous utilisez la fonction HANDS-FREE ACCESS, vous risquez de vous brûler au contact des pièces du système d'échappement.

- ▶ Veillez à toujours balancer le pied uniquement dans la zone de détection des capteurs.

**! REMARQUE** Dommages sur le véhicule résultant d'une ouverture intempestive du hayon ou d'une porte

- lors du passage dans une station de lavage
- lors de l'utilisation d'un nettoyeur haute pression
- ▶ Dans ces situations, désactivez la fonction de la clé.

ou

- ▶ Veillez à ce que la clé se trouve à au moins 10 ft (3 m) (nettoyeur haute pres-

sion) ou 20 ft (6 m) (station de lavage) du véhicule.

**Véhicules équipés d'une clé de véhicule digitale :**

**! REMARQUE** Dommages sur le véhicule résultant d'une ouverture intempestive du hayon ou d'une porte

- lors du passage dans une station de lavage
- lors de l'utilisation d'un nettoyeur haute pression

- ▶ Dans ces situations, désactivez la clé de véhicule digitale.

ou

- ▶ Veillez à ce que la clé de véhicule digitale se trouve à au moins 10 ft (3 m) (nettoyeur haute pression) ou 20 ft (6 m) (station de lavage) du véhicule.

Avant de balancer le pied, veillez à adopter une position stable. Sinon, vous risquez de perdre l'équilibre, par exemple en cas de verglas.

Tenez compte des remarques suivantes:

- **Véhicules équipés d'une clé de véhicule digitale:** la clé de véhicule digitale se trouve derrière le véhicule.
- La clé se trouve derrière le véhicule.
  - Si la clé n'est pas détectée, par exemple si elle se trouve dans une poche:
  - Prenez la clé en main.
  - ou
  - Assurez-vous que la fonction de la clé est activée (→ page 70).
- Lorsque vous balancez le pied, tenez-vous à une distance d'au moins 12 in (30 cm) du véhicule.
- Lorsque vous balancez le pied, veillez à ne pas toucher le pare-chocs.
- Ne balancez pas le pied trop lentement.
- Le mouvement de pied doit être effectué d'avant en arrière par rapport au véhicule.

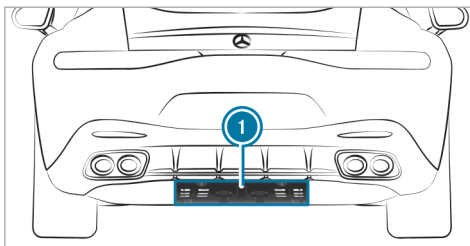

#### ① Zone de détection des capteurs

Si plusieurs mouvements de pied à la suite n'ont donné aucun résultat, attendez 10 secondes.

#### Limites système

Le système peut être perturbé ou ne pas fonctionner dans les cas suivants:

- en cas de dépôts de sel d'épandage ou de neige sur les capteurs, par exemple
- en cas d'actionnement par une prothèse de jambe

Le hayon peut s'ouvrir ou se fermer de manière intempestive dans les situations suivantes:

- Des personnes bougent les bras ou les jambes dans la zone de détection (en cas de polissage du véhicule ou en soulevant des objets, par exemple).
- Des objets sont transportés ou déposés le long du véhicule, à l'arrière (le flexible d'une pompe à carburant, un câble de charge ou des bagages, par exemple).
- Des sangles d'arrimage, des bâches ou d'autres couvertures sont tendues sur le pare-chocs.
- Un tapis de protection, dont la taille dépasse du seuil de chargement et atteint la zone de détection des capteurs, est utilisé.
- Le tapis de protection n'est pas fixé correctement.

Désactivez la fonction de la clé (→ page 70) ou ne portez pas de clé sur vous dans ces situations ou dans des situations similaires.

### Limitation de l'angle d'ouverture du hayon

#### Activation de la limitation de l'angle d'ouverture du hayon

Vous pouvez limiter l'angle d'ouverture du hayon dans la moitié supérieure d'ouverture, jusqu'à juste avant la butée.

- ▶ Arrêtez le processus d'ouverture du hayon une fois la position souhaitée atteinte.
- ▶ Appuyez sur la touche de fermeture qui se trouve sur le hayon jusqu'à ce qu'un bref signal sonore retentisse. La limitation de l'angle d'ouverture est activée. Le hayon s'ouvre jusqu'à la position mémorisée.

#### Ouverture complète du hayon après l'arrêt automatique

- ▶ Tirez de nouveau la poignée du hayon.

#### Désactivation de la limitation de l'angle d'ouverture du hayon

- ▶ Appuyez sur la touche de fermeture qui se trouve sur le hayon jusqu'à ce que 2 brefs signaux sonores retentissent.

### Déverrouillage du hayon avec la clé de secours

#### Conditions requises

- Le dossier de la banquette arrière est basculé vers l'avant.
- Le cache-bagages est déposé.

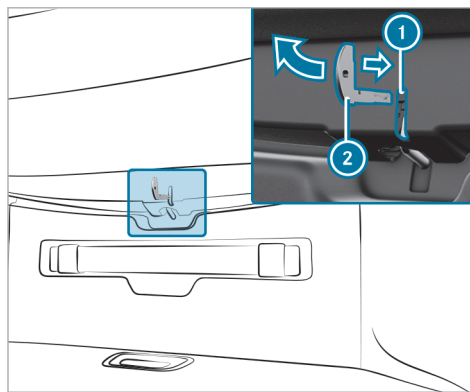

- ▶ Retirez la clé de secours (→ page 70).

- ▶ Introduisez la clé de secours (2) dans l'ouverture (1) de l'habillage et enfoncez-la dans le sens de la flèche. Le hayon se déverrouille.

### Vitres latérales

#### Ouverture et fermeture des vitres latérales

**⚠ ATTENTION** Risque de coincement lors de l'ouverture d'une vitre latérale

Lors de l'ouverture d'une vitre latérale, des parties du corps risquent d'être entraînées dans le mouvement ou être coincées entre la vitre latérale et le cadre de vitre.

- ▶ Assurez-vous que personne ne touche la vitre latérale lors de son ouverture.
- ▶ Si quelqu'un est coincé, relâchez immédiatement la touche ou tirez la touche pour refermer la vitre latérale.

**⚠ ATTENTION** Risque de coincement lors de la fermeture d'une vitre latérale

Lors de la fermeture d'une vitre latérale, vous risquez d'être coincé dans la zone de fermeture.

- ▶ Veillez à ne pas vous trouver dans la zone de fermeture lors de la fermeture.
- ▶ Si quelqu'un est coincé, relâchez immédiatement la touche ou appuyez sur la touche pour rouvrir la vitre latérale.

**⚠ ATTENTION** Risque de coincement en cas d'utilisation des vitres latérales par des enfants

Si des enfants actionnent les vitres latérales, ils risquent de se coincer, notamment lorsqu'ils sont sans surveillance.

- ▶ Ne laissez jamais des enfants sans surveillance à l'intérieur du véhicule.
- ▶ Lorsque vous quittez le véhicule, prenez toujours la clé avec vous et verrouillez le véhicule.

**Conditions requises**

- L'alimentation en tension est établie ou le véhicule est en marche.

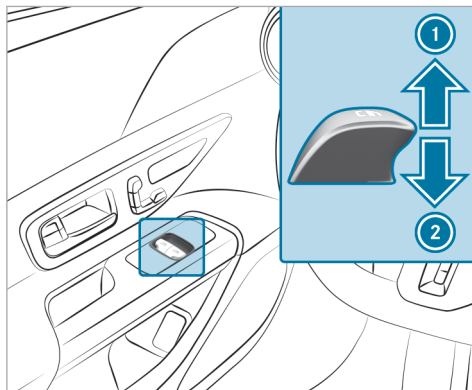

- ① Fermeture
- ② Ouverture

Les touches qui se trouvent sur la porte conducteur ont priorité.

▶ **Déclenchement du mouvement automatique :** poussez ou tirez la touche  au-delà du point de résistance puis relâchez-la.

▶ **Interruption du mouvement automatique :** poussez ou tirez de nouveau la touche .

Lorsque le véhicule est à l'arrêt, vous pouvez continuer à utiliser les vitres latérales.

La fonction est disponible pendant environ 4 minutes ou jusqu'à ce qu'une porte soit ouverte.

**Fonction d'inversion automatique des vitres latérales**

Si un obstacle empêche le processus de fermeture d'une vitre latérale, la vitre latérale se rouvre automatiquement. La fonction d'inversion automatique est uniquement un système d'aide et elle n'est pas en mesure de remplacer votre vigilance.

▶ Veillez à ne pas vous trouver dans la zone de fermeture lors de la fermeture.



**⚠ ATTENTION** Risque de coincement malgré la protection d'inversion de la vitre latérale

La fonction d'inversion ne réagit pas:

- aux éléments mous, légers et minces (par exemple des doigts)
- pendant la réinitialisation

La fonction d'inversion ne permet pas d'éviter que vous soyez coincé dans ces situations.

- ▶ Veillez à ne pas vous trouver dans la zone de fermeture lors de la fermeture.
- ▶ Si quelqu'un est coincé, appuyez sur la touche  pour rouvrir la vitre latérale.

### Ouverture confort (ventilation du véhicule avant de prendre la route)

**⚠ ATTENTION** Risque de coincement lors de l'ouverture d'une vitre latérale

Lors de l'ouverture d'une vitre latérale, des parties du corps risquent d'être entraînées

dans le mouvement ou être coincées entre la vitre latérale et le cadre de vitre.

- ▶ Assurez-vous que personne ne touche la vitre latérale lors de son ouverture.
- ▶ Si quelqu'un est coincé, relâchez immédiatement la touche.

#### Conditions requises

- La clé se trouve à proximité immédiate du véhicule.

▶ Maintenez la touche  de la clé appuyée.

Les fonctions suivantes sont exécutées:

- Le véhicule est déverrouillé.
- Les vitres latérales s'ouvrent.
- La ventilation de siège du siège conducteur se met en marche.

▶ **Interruption de l'ouverture confort :** relâchez la touche .

▶ **Poursuite de l'ouverture confort :** appuyez de nouveau sur la touche  et maintenez-la enfoncée.

### Fermeture confort (fermeture du véhicule depuis l'extérieur)

**⚠ ATTENTION** Risque de coincement en cas d'inattention lors de la fermeture confort

Lors de la fermeture confort, vous risquez d'être coincé dans la zone de fermeture des vitres latérales.

- ▶ Lors de la fermeture confort, surveillez entièrement le processus de fermeture et veillez à ne pas vous trouver dans la zone de fermeture.

#### Conditions requises

- La clé se trouve à proximité immédiate du véhicule.

▶ Maintenez la touche  de la clé appuyée.

Les fonctions suivantes sont exécutées:

- Le véhicule est verrouillé.
- Les vitres latérales se ferment.

▶ **Interruption de la fermeture confort :** relâchez la touche .

▶ **Poursuite de la fermeture confort :** appuyez de nouveau sur la touche  et maintenez-la enfoncée.

① La fermeture confort fonctionne également avec la fonction KEYLESS-GO (→ page 75).

### Résolution des problèmes relatifs aux vitres latérales

**⚠ ATTENTION** Risque de coincement ou danger de mort dû à la désactivation de la protection d'inversion

Lors de la refermeture d'une vitre latérale immédiatement après le blocage, la vitre latérale est fermée avec une plus grande force ou avec une force maximale. Dans ce cas, la fonction d'inversion est désactivée et vous risquez d'être coincé.

- ▶ Veillez à ne pas vous trouver dans la zone de fermeture.
- ▶ Pour arrêter le processus de fermeture, relâchez la touche ou appuyez de nou-

veau sur la touche pour rouvrir la vitre latérale.

### Il est impossible de fermer une vitre latérale et la cause du blocage n'est pas visible.

- ▶ Vérifiez si des objets se trouvent dans le guide de la vitre.
- ▶ Réinitialisez les vitres latérales.

### Réinitialisation des vitres latérales

Si une vitre latérale se bloque lors de sa fermeture et se rouvre immédiatement:

- ▶ Immédiatement après, tirez de nouveau la touche correspondante jusqu'à ce que la vitre latérale soit fermée et maintenez la touche tirée pendant au moins encore 1 seconde (réinitialisation). La vitre latérale se ferme sans fonction d'inversion automatique.

Si la vitre latérale se bloque une nouvelle fois et se rouvre immédiatement:

- ▶ Immédiatement après, tirez de nouveau la touche correspondante jusqu'à ce que la vitre

latérale soit fermée et maintenez la touche tirée pendant au moins encore 1 seconde (réinitialisation). La vitre latérale se ferme sans fonction d'inversion automatique.

### Les vitres latérales ne peuvent pas être ouvertes ou fermées avec l'ouverture confort.

Causes possibles:

- La pile de la clé est faible ou déchargée.

▶ Contrôlez la pile à l'aide du voyant (→ page 68).

▶ Si nécessaire, remplacez la pile de la clé (→ page 71).

## Stores pare-soleil

### Commande du store pare-soleil du toit panoramique

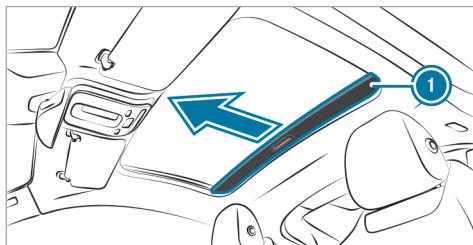

- ▶ Tirez la poignée du store pare-soleil ① dans la direction souhaitée.

## Protection antivol

### Fonctionnement de l'antidémarrage

L'antidémarrage empêche de démarrer le véhicule sans clé valable.

Cela vaut également pour la clé de véhicule digitale.

L'antidémarrage est activé automatiquement lorsque vous arrêtez le véhicule et désactivé lorsque vous mettez le véhicule en marche.

Lorsque vous quittez le véhicule, prenez toujours la clé avec vous et verrouillez le véhicule. Si la clé reste dans le véhicule, n'importe qui peut démarrer le véhicule.

- ① Si le moteur ne démarre pas alors que la batterie de démarrage est chargée, il se peut que l'antidémarrage soit défectueux. Contactez un point de service Mercedes-Benz ou appelez le 1-800-FOR-MERCEDES (aux Etats-Unis) ou le 1-800-387-0100 (au Canada).

## EDW (alarme antivol et antieffraction)

### Fonctionnement de l'EDW

Lorsque l'EDW est activée, une alarme optique et une alarme sonore se déclenchent dans les situations suivantes:

- Ouverture d'une porte
- Ouverture du hayon
- Ouverture du capot moteur

- Déclenchement de la protection volumétrique (→ page 91)
- Déclenchement de la protection antisoulèvement (→ page 90)

- ① **Véhicules équipés d'une clé de véhicule digitale :** l'EDW fonctionne avec la clé de véhicule digitale comme avec la clé de véhicule traditionnelle.

L'EDW est activée automatiquement au bout de 10 secondes environ dans les cas suivants:

- après le verrouillage avec la clé
- après le verrouillage avec la fonction KEYLESS-GO
- après le verrouillage avec la fonction NFC (véhicules équipés d'une clé de véhicule digitale)

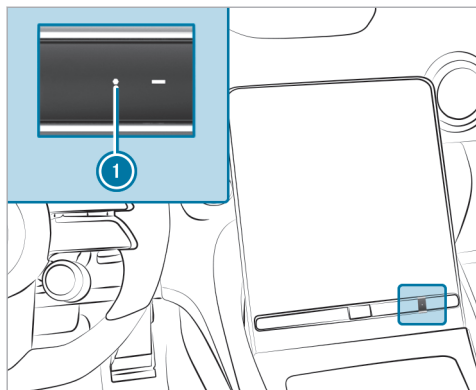



Lorsque l'EDW est activée, le voyant ❶ clignote. L'EDW est désactivée automatiquement dans les cas suivants:

- après le déverrouillage avec la clé
- après le déverrouillage avec la fonction KEYLESS-GO

- après le déverrouillage avec la fonction NFC (véhicules équipés d'une clé de véhicule digitale)
- après avoir appuyé sur la touche Start/Stop alors que la clé se trouve dans le vide-poches (→ page 151)

#### ■ Arrêt de l'alarme déclenchée par l'EDW

- ▶ Appuyez sur la touche ,  ou  de la clé.

ou

- ▶ Appuyez sur la touche Start/Stop alors que la clé se trouve dans le vide-poches (→ page 151).
- ▶ Véhicules équipés d'une clé de véhicule digitale : appuyez sur la touche Start/Stop alors que la clé de véhicule digitale se trouve dans le bac de rangement (→ page 151).

#### ■ Arrêt de l'alarme avec la fonction KEYLESS-GO:

- ▶ Touchez la surface intérieure de la poignée de porte avec la clé à l'extérieur du véhicule. Cela vaut également pour la clé de véhicule digitale.

#### Fonctionnement de la protection antisoulèvement

- ❶ Cette fonction peut ne pas être disponible dans tous les pays.

Lorsqu'un changement de l'inclinaison du véhicule est détecté alors que la protection antisoulèvement est activée, une alarme optique et une alarme sonore se déclenchent.

La protection antisoulèvement est activée automatiquement au bout de 60 secondes environ:

- après le verrouillage avec la clé
- après le verrouillage avec la fonction KEYLESS-GO  
Cela vaut également pour la clé de véhicule digitale.
- après le verrouillage avec la fonction NFC (véhicules équipés d'une clé de véhicule digitale)

La protection antisoulèvement est activée uniquement si les éléments suivants sont fermés:

- Portes
- Hayon

La protection antisoulèvement est désactivée automatiquement:

- après avoir appuyé sur la touche  ou  de la clé
- après avoir appuyé sur la touche Start/Stop alors que la clé se trouve dans le vide-poches (→ page 151)
- après avoir appuyé sur la touche Start/Stop alors que la clé de véhicule digitale se trouve dans le bac de rangement (**véhicules équipés d'une clé de véhicule digitale**) (→ page 151)
- après le déverrouillage avec la fonction KEYLESS-GO  
Cela vaut également pour la clé de véhicule digitale.
- après le déverrouillage avec la fonction NFC (**véhicules équipés d'une clé de véhicule digitale**)
- lorsque vous utilisez la fonction HANDS-FREE ACCESS

Informations sur la détection de collision lorsque le véhicule est garé (→ page 183).

### Activation et désactivation de la protection anti-soulèvement

Système multimédia:

- ↳  » Réglages » Véhicule
- » Ouverture/fermeture
- » Protection du véhicule

▶ Activez ou désactivez **Protection antisoulèv..**

La protection antisoulèvement est réactivée dans les situations suivantes:

- Le véhicule est de nouveau déverrouillé.
- Une porte est ouverte.
- Le véhicule est de nouveau verrouillé.

### Fonctionnement de la protection volumétrique

 Cette fonction peut ne pas être disponible dans tous les pays.

Si la protection volumétrique est activée, une alarme optique et une alarme sonore se déclenchent lorsqu'un mouvement est détecté dans l'habitacle.



La protection volumétrique est activée automatiquement au bout de 10 secondes environ:

- après le verrouillage avec la clé
- après le verrouillage avec la fonction KEYLESS-GO  
Cela vaut également pour la clé de véhicule digitale.
- après le verrouillage avec la fonction NFC (**véhicules équipés d'une clé de véhicule digitale**)

La protection volumétrique est activée uniquement si les éléments suivants sont fermés:

- Portes
- Hayon

La protection volumétrique est désactivée automatiquement:

- après avoir appuyé sur la touche  ou  de la clé
- après avoir appuyé sur la touche Start/Stop alors que la clé se trouve dans le vide-poches (→ page 151)

- après avoir appuyé sur la touche Start/Stop alors que la clé de véhicule digitale se trouve dans le bac de rangement (**véhicules équipés d'une clé de véhicule digitale**) (→ page 151)
- après le déverrouillage avec la fonction KEYLESS-GO  
Cela vaut également pour la clé de véhicule digitale.
- après le déverrouillage avec la fonction NFC (**véhicules équipés d'une clé de véhicule digitale**)
- lorsque vous utilisez la fonction HANDS-FREE ACCESS

Un déclenchement intempestif de l'alarme peut se produire dans les situations suivantes:

- Objets mobiles à l'intérieur de l'habitacle (une mascotte, par exemple)
- Vitre latérale ouverte

### Activation et désactivation de la protection volumétrique

Système multimédia:

- ↳  » Réglages » Véhicule
- » Ouverture/fermeture
- » Protection du véhicule

- ▶ Activez ou désactivez **Protection volumétrique**.

La protection volumétrique est réactivée dans les situations suivantes:

- Le véhicule est de nouveau déverrouillé.
- Une porte est ouverte.
- Le véhicule est de nouveau verrouillé.

### Remarques relatives à la position assise correcte du conducteur

**⚠ ATTENTION** Risque d'accident en cas de modification des réglages du véhicule pendant la marche

Vous risquez de perdre le contrôle du véhicule dans les situations suivantes en particulier:

- si vous réglez le siège conducteur, l'appuie-tête, le volant ou le rétroviseur pendant la marche
- si vous bouclez votre ceinture de sécurité pendant la marche

▶ Avant de démarrer le véhicule, réglez en particulier le siège conducteur, l'appuie-tête, le volant et le rétroviseur, et bouclez votre ceinture de sécurité.

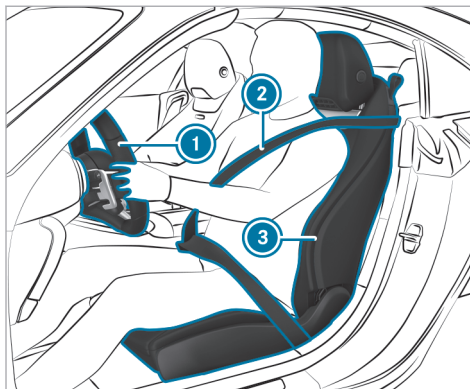

Tenez compte des remarques suivantes lorsque vous réglez le volant ①, la ceinture de sécurité ② et le siège conducteur ③ :

- Vous êtes assis en tenant compte des points suivants le plus loin possible de l'airbag conducteur.
- Vous adoptez une position assise droite.
- Vos cuisses sont légèrement soutenues par le coussin d'assise.

- Vos jambes ne sont pas complètement tendues et vous pouvez enfoncer aisément les pédales.
- Votre tête est soutenue à hauteur des yeux et repose au centre de l'appuie-tête.
- Vos bras sont légèrement pliés lorsque vous tenez le volant.
- Vos jambes peuvent bouger librement.
- Vous pouvez voir parfaitement tous les affichages sur l'écran conducteur.
- Vous avez une bonne vue d'ensemble de la circulation.
- Tenez compte des remarques relatives au bouclage correct de la ceinture de sécurité (→ page 39).

**Véhicules avec siège Performance AMG :** si le siège passager n'est pas occupé, le battement de la languette de ceinture contre le siège peut provoquer des bruits. Vous pouvez y remédier en faisant glisser la languette de ceinture vers le haut à l'aide de l'agrafe de ceinture. Lorsque le siège passager est occupé, veillez à ce que l'agrafe de ceinture soit poussée vers le bas. Ce n'est

qu'ainsi que la ceinture de sécurité est tendue sur le corps.

#### Remarques relatives à la limitation de taille sur les sièges arrière



**⚠ ATTENTION** Risque de blessure en cas de non-respect de la limitation de taille sur la 2e rangée de sièges

Si une personne dépasse la taille autorisée pour les sièges de la 2e rangée, elle peut se blesser au contact du toit ou de composants de l'habitacle.

Par conséquent, une personne présentant la taille en question ne doit pas utiliser les sièges de la 2e rangée de sièges.

▶ Utiliser une place appropriée dans le véhicule.

L'utilisation de la 2e rangée de sièges est autorisée uniquement aux personnes dont la taille ne dépasse pas 59.1 in (1,50 m).

Pour les enfants installés dans des systèmes de retenue pour enfants adaptés, une taille maximale autorisée de 53.1 in (1,35 m) s'applique. Pour de plus amples informations sur les systèmes de retenue pour enfants adaptés, voir (→ page 55).

#### Remarques relatives aux poignées de maintien

**⚠ ATTENTION** Risque de blessure dû à une charge trop importante des poignées de maintien

Si vous vous accrochez de tout votre poids à la poignée de maintien ou tirez dessus brusquement, la poignée de maintien peut être

endommagée ou se défaire de son point d'ancrage. Vous risquez ainsi de vous blesser.

▶ N'utilisez les poignées de maintien que pour vous stabiliser en position assise ou pour monter et descendre plus facilement.

#### Sièges

##### Réglage électrique du siège avant

**⚠ ATTENTION** Risque de coincement en cas de réglage des sièges par des enfants

Si des enfants règlent les sièges, ils risquent de se coincer, notamment lorsqu'ils sont sans surveillance.

- ▶ Lorsque vous quittez le véhicule, prenez toujours la clé avec vous et verrouillez le véhicule.
- ▶ Ne laissez jamais des enfants sans surveillance à l'intérieur du véhicule.



Vous pouvez régler les sièges lorsque le véhicule est arrêté.

**⚠ ATTENTION** Risque de coincement lors du réglage des sièges

Si vous réglez un siège, vous risquez de vous coincer ou de coincer les autres occupants du véhicule, par exemple au niveau de la glissière du siège.

- ▶ Assurez-vous lors du réglage d'un siège que personne ne se trouve dans l'espace de manœuvre du siège et ne se coince une partie du corps.

Respectez les consignes de sécurité relatives aux «Airbags» et au «Transport des enfants».

**⚠ ATTENTION** Risque d'accident en cas de modification des réglages du véhicule pendant la marche

Vous risquez de perdre le contrôle du véhicule dans les situations suivantes en particulier:

- si vous réglez le siège conducteur, l'appuie-tête, le volant ou le rétroviseur pendant la marche
- si vous bouclez votre ceinture de sécurité pendant la marche
- ▶ Avant de démarrer le véhicule, réglez en particulier le siège conducteur, l'appuie-tête, le volant et le rétroviseur, et bouclez votre ceinture de sécurité.

**⚠ ATTENTION** Risque de coincement dû à un manque de vigilance lors du réglage de la hauteur de siège

Si vous manquez de vigilance lors du réglage de la hauteur de siège, vous risquez de vous coincer ou de coincer les autres occupants du véhicule et, ce faisant, de vous blesser ou de blesser les autres occupants.

En particulier les enfants risquent d'actionner involontairement les touches pour le réglage électrique de siège et d'être coincés.

- ▶ Veillez à ce qu'il n'y ait ni main ni aucune autre partie du corps sous le mécanisme à levier du système de réglage de siège lorsque vous déplacez le siège.

**⚠ ATTENTION** Risque de blessure dû à des appuie-tête non posés ou mal réglés

Il y a un risque de blessure accru au niveau de la tête et de la nuque, par exemple en cas d'accident ou de freinage brutal si les appuie-tête ne sont pas montés ou s'ils sont mal réglés!

- ▶ Roulez toujours avec les appuie-tête posés.
- ▶ Avant de prendre la route, veillez pour chaque occupant du véhicule à ce que la tête soit soutenue à hauteur des yeux et repose au centre de l'appuie-tête.

Le réglage de l'approche des appuie-tête vous permet de régler l'appuie-tête de manière à ce

qu'il soit le plus près possible de l'arrière de votre crâne.

**⚠ ATTENTION** Risque de blessure ou danger de mort dû à une mauvaise position du siège

La ceinture de sécurité ne peut pas offrir la protection prévue si le dossier ne se trouve pas presque à la verticale.

Vous risquez notamment de glisser sous la ceinture de sécurité et de vous blesser.

- ▶ Réglez le siège correctement avant de prendre la route.
- ▶ Veillez toujours à ce que le dossier se trouve presque à la verticale et que la partie supérieure de la sangle d'épaule passe sur le milieu de l'épaule.

**⚠ ATTENTION** Risque de blessure ou danger de mort dû à des objets se trouvant sous le siège passager

Les objets coincés sous le siège passager peuvent interférer avec le fonctionnement de

la désactivation automatique de l'airbag passager ou endommager le système.

- ▶ Ne rangez pas d'objets sous le siège passager.
- ▶ Lorsque le siège passager est occupé, assurez-vous qu'aucun objet n'est coincé sous le siège passager.

**! REMARQUE** Endommagement des sièges lors du réglage

Les sièges risquent d'être endommagés par des objets lors de leur réglage.

- ▶ Lorsque vous réglez les sièges, assurez-vous que l'espace jambes sous et derrière les sièges n'est pas encombré par des objets.

Les contacteurs pour le réglage des sièges sont fixes. Par conséquent, aucun signal de retour direct n'est émis sur le contacteur pendant que vous appuyez dessus. Le signal de retour s'effectue uniquement par le déplacement du siège.

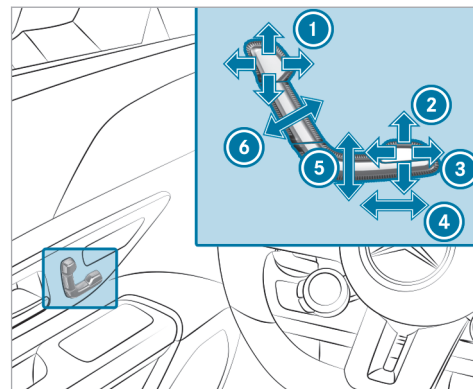

- ① Hauteur d'appuie-tête
- ② Inclinaison d'assise
- ③ Profondeur d'assise (en fonction de l'équipement du véhicule)
- ④ Approche de siège
- ⑤ Hauteur de siège
- ⑥ Inclinaison de dossier

- ▶ Mémorisez les réglages avec la fonction mémoire (→ page 106).

## Appuie-tête

### ■ Réglage des appuie-tête des sièges avant

**⚠ ATTENTION** Risque d'accident en cas de modification des réglages du véhicule pendant la marche

Vous risquez de perdre le contrôle du véhicule dans les situations suivantes en particulier:

- si vous réglez le siège conducteur, l'appuie-tête, le volant ou le rétroviseur pendant la marche
  - si vous bouclez votre ceinture de sécurité pendant la marche
- ▶ Avant de démarrer le véhicule, réglez en particulier le siège conducteur, l'appuie-tête, le volant et le rétroviseur, et bouclez votre ceinture de sécurité.

**⚠ ATTENTION** Risque de blessure dû à des appuie-tête non posés ou mal réglés

Il y a un risque de blessure accru au niveau de la tête et de la nuque, par exemple en cas d'accident ou de freinage brutal si les appuie-tête ne sont pas montés ou s'ils sont mal réglés!

- ▶ Roulez toujours avec les appuie-tête posés.
- ▶ Avant de prendre la route, veillez pour chaque occupant du véhicule à ce que la tête soit soutenue à hauteur des yeux et repose au centre de l'appuie-tête.

Le réglage de l'approche des appuie-tête vous permet de régler l'appuie-tête de manière à ce qu'il soit le plus près possible de l'arrière de votre crâne.

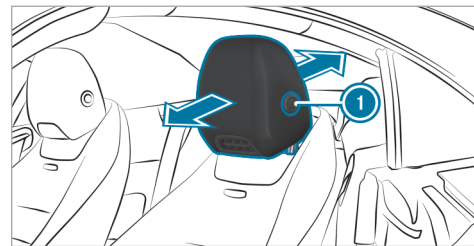

- ▶ **Réglage vers l'avant:** tirez l'appuie-tête vers l'avant.
- ▶ **Réglage vers l'arrière:** appuyez sur le bouton de déverrouillage ① et poussez l'appuie-tête vers l'arrière.
- ▶ Veillez à ce que l'appuie-tête soit bien verrouillé.

## Configuration des réglages de siège

Système multimédia:

→  » Confort » Siège

### Réglage des coussins d'air

- ▶ Réglez les coussins d'air pour **Soutien lombaire** ou **Joues latérales** dans le menu correspondant.

### Réglage des joues latérales

- ▶ Réglez les coussins d'air pour **Soutien lombaire** ou **Joues latérales** dans le menu correspondant.

### Répartition du chauffage de siège

- ▶ Sélectionnez **Réglages du chauffage**.
- ▶ Sélectionnez **Répartition du chauffage de siège**.
- ▶ Réglez la répartition de chaleur pour le siège souhaité.

## Réglage de l'adaptation automatique des sièges

**⚠ ATTENTION** Risque de coincement lors du réglage du siège conducteur après sélection d'un profil conducteur

La sélection d'un profil utilisateur peut déclencher le réglage du siège conducteur sur la position mémorisée pour ce profil utilisateur. Vous ou d'autres occupants du véhicule pourriez alors être blessés.

- ▶ Veillez à ce que personne ne se trouve dans la zone de déplacement du siège pendant le réglage du siège conducteur par l'intermédiaire du système multimédia.

Si une personne risque d'être coincée, interrompez immédiatement la procédure de réglage:

- ▶ a) Appuyez brièvement sur le message d'alerte sur l'écran central.

ou

- ▶ b) Appuyez sur l'une des touches de position de la fonction mémoire ou

actionnez un contacteur de réglage du siège de la porte conducteur. La procédure de réglage s'arrête.

Système multimédia:

→  » Confort » Siège  
▶ **Positionn. autom. du siège**

### Adaptation manuelle de la position du siège conducteur et du volant à la taille de la personne

Sur la base de la taille du conducteur, le véhicule calcule la position adéquate du siège conducteur et du volant et la règle directement.

- ▶ **Réglez l'unité de mesure : sélectionnez cm ou ft/in.**
- ▶ Réglez la taille sur la graduation.
- ▶ Sélectionnez **Lancer le positionnement**. La position du siège conducteur et du volant est adaptée à la taille réglée de la personne.

- ① Vous pouvez également effectuer les réglages sur votre profil utilisateur via le compte utilisateur Mercedes me. La synchronisation des profils enregistrés dans le véhicule et des profils paramétrés dans Mercedes me connect permet d'appliquer ces réglages à votre véhicule. Pour de plus amples informations sur la synchronisation des profils utilisateur, voir .
- ① Si la position du siège conducteur et du volant calculée par le véhicule n'est pas pratique ou pas confortable, elle peut être adaptée manuellement à tout moment au moyen des touches de commande.  
Les rétroviseurs extérieurs ne sont pas réglés via cette fonction mais manuellement à l'aide des contacteurs de commande.

### Vue d'ensemble des programmes de massage



- **Massage Classic:** massage relaxant du dos.
- **Massage Activating:** stimulation de la circulation grâce à des ondes massantes allant du bas vers le haut.

- **Relaxing Massage:** massage relaxant du dos par mouvements de vague ascendants suivi d'effleurages.

### Sélection du programme de massage pour les sièges avant

Système multimédia:

→  ►► Confort

- ▶ Sélectionnez **Massage**.
- ▶ Sélectionnez le programme de massage souhaité (→ page 99).
- ▶ Démarrez le programme pour le siège souhaité .
- ▶ **Réglage de l'intensité du massage:** activez ou désactivez **Intense**.
- ▶ **Arrêt du massage:** sélectionnez .

- ① La disponibilité de cette fonction dépend de l'équipement du véhicule.

### Remise à zéro des réglages de siège

Système multimédia:

→  ►► Confort ►► Siège

- ▶ Sélectionnez **Réinitialiser**.
- ▶ Sélectionnez  pour le siège souhaité. Les réglages du siège sélectionné sont remis à zéro.

### Basculement vers l'avant et redressement du dossier des sièges avant

**⚠ ATTENTION** Risque de blessure si le dossier n'est pas verrouillé

Si le dossier n'est pas encliqueté, il peut basculer vers l'avant et l'occupant du véhicule se trouve alors plaqué contre la ceinture de sécurité.

La ceinture de sécurité n'est plus en mesure de vous apporter la protection prévue et risque également de blesser les occupants du véhicule.

- ▶ Avant chaque trajet, assurez-vous que le dossier soit verrouillé conformément aux instructions.

**! REMARQUE** Endommagement des dossiers lors du redressement

Les dossiers risquent d'être endommagés par des objets lorsqu'ils sont redressés.

- ▶ Assurez-vous qu'aucun objet ne se trouve derrière les sièges lorsque vous redressez les dossiers.

**Basculement vers l'avant**

Lorsque vous basculez le dossier vers l'avant, le siège avance. Les passagers arrière peuvent ainsi plus facilement monter ou descendre du véhicule.

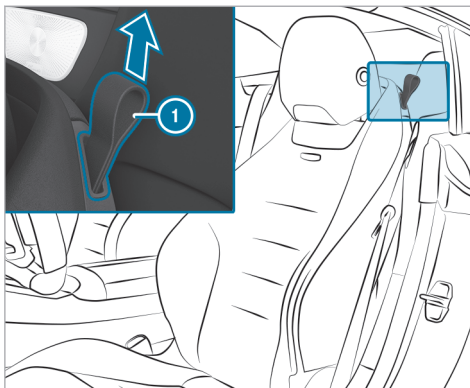

- ▶ Tirez sur la boucle ① et basculez le dossier vers l'avant jusqu'en butée. Le siège s'avance automatiquement au maximum.

**Redressement**

- ▶ Assurez-vous qu'aucun objet ne se trouve derrière le dossier. Sinon, le dossier ne peut éventuellement pas se verrouiller.

- ▶ Rabattez le dossier vers l'arrière.
- ▶ Veillez à ce que le dossier soit verrouillé. Si le dossier n'est pas encliqueté, un message apparaît sur l'écran conducteur. En outre, un signal d'alerte retentit. Le siège retourne automatiquement dans la position mémorisée.

**Mise en marche et arrêt du chauffage de siège**

**! ATTENTION** Risque de brûlure en cas de mise en marche répétée du chauffage de siège

Si vous mettez le chauffage de siège en marche de manière répétée, le coussin d'assise et le rembourrage de dossier peuvent devenir très chauds.

En cas de sensibilité limitée à la température ou de possibilité de réaction limitée vis-à-vis de températures élevées en particulier, cela peut avoir des effets néfastes sur la santé ou même provoquer des blessures semblables à des brûlures.

- ▶ Ne mettez pas le chauffage de siège en marche de manière répétée.

Pour éviter une surchauffe, le chauffage de siège peut se désactiver momentanément après une remise en marche répétée.

- ! **REMARQUE** Endommagement des sièges par des objets ou documents lorsque le chauffage de siège est en marche

Lorsque le chauffage de siège est en marche, de la chaleur peut s'accumuler à cause d'objets ou de documents posés sur les sièges (coussins d'assise ou sièges enfant, par exemple). La surface d'assise risque alors d'être endommagée.

- ▶ Assurez-vous qu'aucun objet ou document ne se trouve sur les sièges lorsque le chauffage de siège est en marche.

#### Conditions requises

- L'alimentation en tension est établie.

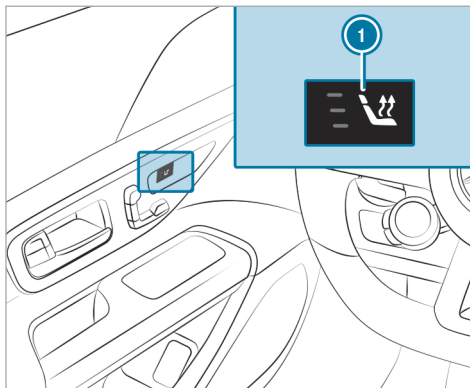

- ▶ Appuyez sur la touche ❶ autant de fois qu'il est nécessaire pour atteindre le niveau de chauffage souhaité. En fonction du niveau de chauffage, 1 à 3 voyants s'allument. Lorsque tous les voyants sont éteints, cela signifie que le chauffage de siège est arrêté.
- ❶ Le chauffage de siège réduit automatiquement la puissance en passant d'un niveau de

chauffage au suivant après 8, 10 et 20 minutes jusqu'à l'arrêt complet du chauffage de siège.

- ❶ Si vous coupez puis rétablissez l'alimentation en tension dans les 20 minutes qui suivent, le dernier réglage du chauffage de siège du siège conducteur reste activé.
- ❶ Vous pouvez régler la répartition de la chaleur du chauffage au niveau du coussin d'assise et du dossier des sièges avant par l'intermédiaire du système multimédia (→ page 98).

#### Mise en marche et arrêt de la ventilation de siège

##### Conditions requises

- L'alimentation en tension est établie.

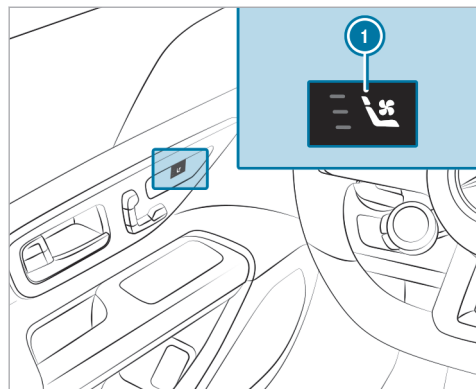

- ▶ Appuyez sur la touche ① autant de fois qu'il est nécessaire pour atteindre la vitesse de soufflante souhaitée. En fonction de la vitesse de soufflante, 1 à 3 voyants s'allument. Lorsque tous les voyants sont éteints, cela signifie que la ventilation de siège est arrêtée.

① Si vous coupez puis rétablissez l'alimentation en tension dans les 20 minutes qui suivent, le

dernier réglage de la ventilation de siège du siège conducteur reste activé.

### Volant

#### Réglage électrique du volant

**⚠ ATTENTION** Risque d'accident en cas de modification des réglages du véhicule pendant la marche

Vous risquez de perdre le contrôle du véhicule dans les situations suivantes en particulier:

- si vous réglez le siège conducteur, l'appuie-tête, le volant ou le rétroviseur pendant la marche
  - si vous bouclez votre ceinture de sécurité pendant la marche
- ▶ Avant de démarrer le véhicule, réglez en particulier le siège conducteur, l'appuie-tête, le volant et le rétroviseur, et bouclez votre ceinture de sécurité.

**⚠ ATTENTION** Risque de coincement en cas de réglage du volant par des enfants

Si des enfants règlent le volant, ils risquent de se coincer.

- ▶ Ne laissez jamais des enfants sans surveillance à l'intérieur du véhicule.
- ▶ Lorsque vous quittez le véhicule, prenez toujours la clé avec vous et verrouillez le véhicule.

Vous pouvez régler le volant lorsque l'alimentation en tension est coupée.



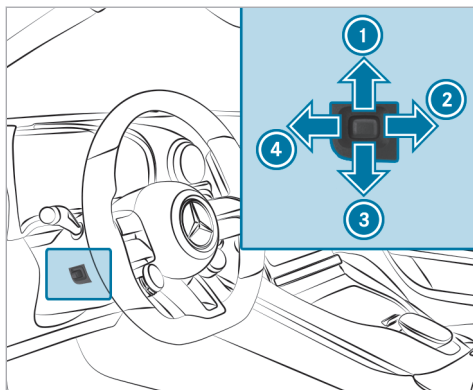

- ① Réglage vers le haut
- ② Réglage vers l'arrière
- ③ Réglage vers le bas
- ④ Réglage vers l'avant

► Mémorisez les réglages avec la fonction mémoire (→ page 106).

### Mise en marche et arrêt du chauffage du volant

Selon la version du véhicule, le chauffage du volant peut être allumé et arrêté à partir d'un contacteur au volant.

Conditions requises

- Le véhicule est en marche.

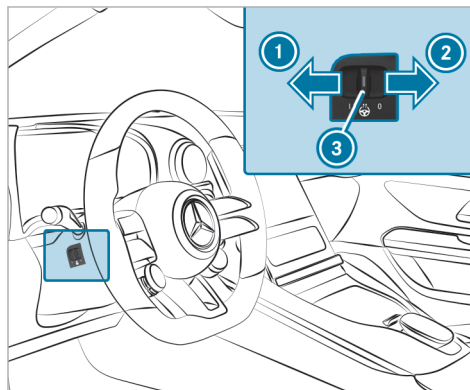

► **Mise en marche** : appuyez sur le contacteur en position ①.

Lorsque le voyant ③ est allumé, le chauffage du volant est en marche.

► **Arrêt** : appuyez sur le contacteur en position ②.

Lorsque vous arrêtez le véhicule, le chauffage du volant s'arrête.

### découpler le chauffage du volant du chauffage de siège

Conditions requises

- L'alimentation en tension est établie ou le véhicule est en marche.
- Le chauffage du volant et le chauffage de siège sont couplés.

Système multimédia :

→ ► Confort ► Siège  
 ► Réglages du chauffage

La fonction est activée par défaut et le chauffage du volant s'active ou se désactive automatique-

ment lorsque le chauffage de siège est mis en marche ou arrêté.

- ▶ Appuyez sur **Chauffage du volant également**. Le chauffage du volant est découplé du chauffage de siège.

### Aide à la montée et à la descente

#### Fonctionnement de l'aide à la montée et à la descente

**⚠ ATTENTION** Risque d'accident lors du démarrage pendant la procédure de réglage de l'aide à la montée et à la descente

Vous risquez de perdre le contrôle du véhicule.

- ▶ Attendez toujours que la procédure de réglage soit terminée avant de démarrer.

**⚠ ATTENTION** Risque de coincement lors de la procédure de réglage de l'aide à la montée et à la descente

Il existe un risque de coincement pour vous et les autres occupants du véhicule, en particulier les enfants.

- ▶ Assurez-vous que personne ne se trouve dans l'espace de manœuvre du volant et du siège conducteur et ne se coince une partie du corps.

En cas de risque de coincement par le volant:

- ▶ Actionnez le levier de réglage du volant. La procédure de réglage s'arrête.

En cas de risque de coincement par le siège conducteur:

- ▶ Appuyez sur les contacteurs de réglage de siège. La procédure de réglage s'arrête.
- ▶ Ne laissez jamais des enfants sans surveillance à l'intérieur du véhicule.

- ▶ Lorsque vous quittez le véhicule, prenez toujours la clé avec vous et verrouillez le véhicule.

**Véhicules avec fonction mémoire :** vous pouvez stopper la procédure de réglage en appuyant sur une des touches de position mémoire de la fonction mémoire.

**⚠ ATTENTION** Risque de coincement en cas d'activation de l'aide à la montée et à la descente par des enfants

Si des enfants activent l'aide à la montée et à la descente, il risquent de se coincer, notamment s'ils sont sans surveillance.

- ▶ Ne laissez jamais des enfants sans surveillance à l'intérieur du véhicule.
- ▶ Lorsque vous quittez le véhicule, prenez toujours la clé avec vous et verrouillez le véhicule.

Pour pouvoir utiliser l'aide à la montée et à la descente, l'adaptation automatique des sièges doit être activée (→ page 98).

Lorsque l'aide à la montée et à la descente est activée, le volant et le siège conducteur se déplacent comme suit :

- Le volant se déplace vers le haut.
- Le siège conducteur avance ou recule dans une position idéale pour la montée ou la descente.

Cela se produit dans les situations suivantes :

- Vous coupez le contact du véhicule alors que la porte conducteur est ouverte.
- Vous ouvrez la porte conducteur alors que le contact du véhicule est coupé.

- ① Le volant se déplace alors vers le haut uniquement s'il ne se trouve pas déjà en butée supérieure. Le siège conducteur avance ou recule uniquement s'il ne se trouve pas déjà dans la position idéale pour la montée ou la descente.

Le volant et le siège conducteur reprennent la dernière position de marche dans les cas suivants :

- Vous établissez l'alimentation en tension ou mettez le contact du véhicule alors que la porte conducteur est fermée.

- Vous fermez la porte conducteur alors que le véhicule est en marche.

La dernière position de marche est mémorisée dans les cas suivants :

- Vous arrêtez le véhicule.
- **Véhicules avec fonction mémoire** : vous appelez les réglages de siège à l'aide de la fonction mémoire.
- **Véhicules avec fonction mémoire** : vous enregistrez les réglages de siège à l'aide de la fonction mémoire.

**Véhicules avec fonction mémoire** : si vous appuyez sur une des touches de position mémoire de la fonction mémoire, la procédure de réglage est interrompue.

### Réglage de l'aide à la montée et à la descente

#### Conditions requises

- L'adaptation automatique des sièges est activée (→ page 98).

Système multimédia :

→  ► Réglages ► Véhicule  
► Confort ► Aide montée/descente

▶ Sélectionnez **Volant et siège**, **Volant uniquement** ou **Désactivé**.

- ① Si vous utilisez un profil utilisateur personnalisé, cette information est utilisée pour assurer l'aide à la montée et à la descente. Le siège conducteur et le volant se mettent alors automatiquement dans la position adéquate .

### Fonction mémoire

#### Fonctionnement de la fonction mémoire

**⚠ ATTENTION** Risque d'accident dû à l'utilisation de la fonction mémoire pendant la marche

Si vous utilisez la fonction mémoire côté conducteur pendant la marche, les mouvements que vous faites pour le réglage peuvent vous faire perdre le contrôle du véhicule.

- ▶ Utilisez la fonction mémoire côté conducteur uniquement lorsque le véhicule est à l'arrêt.

**⚠ ATTENTION** Risque de coincement en cas de réglage du siège avec la fonction mémoire

Lorsque la fonction mémoire règle le siège, vous ou d'autres occupants du véhicule, en particulier des enfants, risquez d'être coincés.

- ▶ Assurez-vous lors de la procédure de réglage de la fonction mémoire que personne ne se trouve dans l'espace de manœuvre du siège ou du volant et ne se coince une partie du corps.
- ▶ Si quelqu'un est coincé, actionnez immédiatement une touche de position mémoire ou un contacteur de réglage des sièges.  
La procédure de réglage s'arrête.

**⚠ ATTENTION** Risque de coincement en cas d'activation de la fonction mémoire par des enfants

Si des enfants activent la fonction mémoire, ils risquent de se coincer, notamment s'ils sont sans surveillance.

- ▶ Ne laissez jamais des enfants sans surveillance à l'intérieur du véhicule.
- ▶ Lorsque vous quittez le véhicule, prenez toujours la clé avec vous et verrouillez le véhicule.

Vous pouvez utiliser la fonction mémoire lorsque le véhicule est arrêté.

La fonction mémoire vous permet de mémoriser et de rappeler les réglages de siège pour 3 personnes différentes au maximum.

Vous pouvez mémoriser les réglages suivants des sièges avant:

- Position du siège, du dossier et de l'appuie-tête et galbe du dossier dans la zone lombaire
- Chauffage de siège: répartition du chauffage au niveau du coussin d'assise et du dossier

- Côté conducteur: position du volant, position du rétroviseur extérieur côté conducteur et côté passager
- Affichage tête haute

### Utilisation de la fonction mémoire

#### Mémorisation

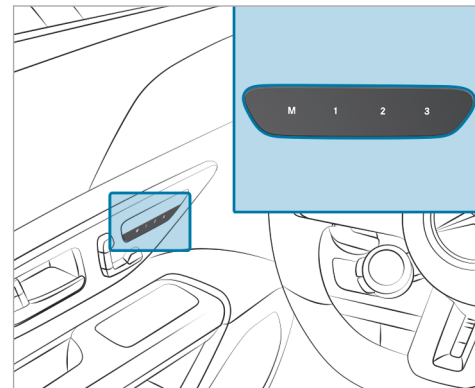

- ▶ Réglez le siège avant, le volant, l'affichage tête haute et les rétroviseurs extérieurs dans la position souhaitée.
- ▶ Appuyez sur la touche de mémorisation des réglages **M**, puis relâchez-la.
- ▶ Appuyez sur l'une des touches de position mémoire **1**, **2** ou **3** dans les 3 secondes qui suivent. Un signal sonore retentit. Les réglages sont mémorisés.
- ▶ **Rappel:** appuyez sur la touche de position mémoire **1**, **2** ou **3**. La position mémorisée est reprise. Lorsque vous relâchez la touche, le siège avant, les rétroviseurs extérieurs, l'affichage tête haute et la colonne de direction continuent automatiquement à reprendre la position mémorisée.

### Possibilités de rangement

#### Remarques relatives au chargement du véhicule

**⚠ DANGER** Risque d'intoxication dû aux gaz d'échappement

Les moteurs thermiques dégagent des gaz d'échappement toxiques, tels que du monoxyde de carbone. Si le hayon est ouvert alors que le moteur tourne, des gaz d'échappement peuvent pénétrer dans l'habitacle, notamment pendant la marche.

- ▶ Arrêtez toujours le moteur avant d'ouvrir le hayon.
- ▶ Ne roulez jamais avec le hayon ouvert.

Les objets qui se trouvent dans la zone de déploiement d'un airbag peuvent entraver le fonctionnement correct de l'airbag. Tenez compte pour cela des remarques relatives aux airbags (→ page 54).

**⚠ ATTENTION** Risque de blessure dû à des objets non arrimés dans le véhicule

Si des objets, des bagages ou une partie du chargement ne sont pas arrimés du tout ou sont mal arrimés, ils risquent de glisser, se renverser ou être projetés et ainsi de heurter les occupants du véhicule.

Il y a risque de blessure, en particulier lors d'un freinage ou d'un changement brusque de direction.

- ▶ Rangez toujours les objets de manière à ce qu'ils ne puissent pas être projetés.
- ▶ Avant de prendre la route, arrimez les objets, les bagages ou le chargement afin d'empêcher tout glissement ou basculement.

**⚠ ATTENTION** Risque de blessure dû au rangement inapproprié d'objets

Si vous rangez des objets de manière inappropriée dans l'habitacle du véhicule, ceux-ci peuvent glisser ou être projetés et ainsi heur-

ter les occupants du véhicule. Par ailleurs, les porte-gobelets, les bacs de rangement ouverts et les réceptacles de téléphone portable pourraient, en cas d'accident, ne pas retenir les objets qui s'y trouvent.

Il y a risque de blessure, en particulier lors d'un freinage ou d'un changement brusque de direction.

- ▶ Rangez toujours les objets de manière à ce qu'ils ne puissent pas être projetés dans ces situations ou dans des situations similaires.
- ▶ Veillez toujours à ce qu'aucun objet ne dépasse des bacs de rangement, des filets à bagages ou des filets de rangement.
- ▶ Fermez les bacs de rangement verrouillables avant de prendre la route.
- ▶ Rangez et arrimez toujours les objets lourds, durs, pointus, tranchants, fragiles ou volumineux dans le compartiment de chargement.

**⚠ ATTENTION** Risque d'accident dû à la présence d'objets au niveau de l'espace jambes côté conducteur et/ou passager

Les objets éventuellement situés dans l'espace jambes côté conducteur et/ou passager risquent d'entraver la course de la pédale ou de bloquer une pédale si celle-ci est enfoncée.

La sécurité de fonctionnement et la sécurité routière du véhicule sont compromises.

- ▶ Rangez tous les objets en lieu sûr dans le véhicule afin d'éviter qu'ils ne se retrouvent dans l'espace jambes côté conducteur et/ou passager.
- ▶ Fixez toujours les tapis de sol conformément aux prescriptions afin de ne pas entraver la course des pédales.
- ▶ N'utilisez pas de tapis de sol non fixés et ne superposez pas plusieurs tapis de sol.

**Véhicules équipés de la désactivation automatique de l'airbag passager :** les objets coincés sous le siège passager peuvent perturber le fonctionnement de la désactivation automatique de l'airbag passager ou endommager le système. Tenez par

conséquent compte des remarques relatives au fonctionnement de la désactivation automatique de l'airbag passager (→ page 44).

**⚠ ATTENTION** - Risque d'accident et de blessure en cas d'utilisation du porte-gobelet pendant la marche

Le porte-gobelet ne peut pas bloquer de récipient pendant la marche.

Si vous utilisez un porte-gobelet pendant la marche, le récipient risque d'être projeté et des liquides peuvent être renversés. Les occupants du véhicule peuvent entrer en contact avec le liquide et être brûlés, en particulier lorsque le liquide est chaud. Cela pourrait détourner votre attention de la circulation et vous risquez de perdre le contrôle du véhicule.

- ▶ Utilisez le porte-gobelet uniquement lorsque le véhicule est à l'arrêt.
- ▶ N'utilisez que des récipients adaptés aux porte-gobelets.
- ▶ Fermez le récipient, en particulier lorsque le liquide est chaud.

**⚠ ATTENTION** Risque de blessure si le plancher de compartiment de chargement est ouvert

Si vous roulez avec le plancher de compartiment de chargement ouvert, des objets risquent d'être projetés et ainsi de heurter les occupants du véhicule. Il y a risque de blessure, en particulier lors d'un freinage ou d'un changement brusque de direction.

- ▶ Fermez toujours le plancher de compartiment de chargement avant de prendre la route.

**! REMARQUE** Endommagement du vide-poches en dessous du cendrier en raison d'une forte chaleur

Le vide-poches en dessous du cendrier n'est pas résistant à la chaleur et peut être endommagé si une cigarette allumée y est déposée.

- ▶ Assurez-vous que le cendrier est complètement verrouillé.

**⚠ ATTENTION** Risque d'incendie et de blessure dû à l'allume-cigare lorsque celui-ci est chaud

Vous risquez de vous brûler si vous touchez l'élément chauffant ou la douille de l'allume-cigare alors qu'ils sont chauds.

En outre, des matériaux inflammables peuvent s'enflammer si

- l'allume-cigare chaud tombe
- des enfants appliquent l'allume-cigare chaud contre des objets, par exemple
- ▶ Saisissez systématiquement l'allume-cigare par le bouton.
- ▶ Assurez-vous toujours que l'allume-cigare est hors de portée des enfants.
- ▶ Ne laissez jamais des enfants sans surveillance à l'intérieur du véhicule.

**⚠ ATTENTION** Risque de brûlure dû aux tubes et enjoliveurs de sorties d'échappement

Les tubes et les enjoliveurs de sorties d'échappement peuvent être brûlants. Vous risquez de vous brûler au contact de ces pièces.

- ▶ Soyez toujours particulièrement prudent lorsque vous vous trouvez à proximité des tubes et des enjoliveurs de sorties d'échappement et portez une attention toute particulière aux enfants.
- ▶ Laissez refroidir ces pièces avant de les toucher.

La tenue de route de votre véhicule dépend de la répartition de la charge. Lors du chargement, tenez compte par conséquent des remarques suivantes:

- Veillez à ce que la MTAC ou la charge autorisée sur les essieux ne soit pas dépassée du fait de la charge utile, occupants compris. Les valeurs sont indiquées sur la plaque signaléti-

que du véhicule qui se trouve sur le montant B du véhicule.

- Placez les charges lourdes le plus possible à l'avant du véhicule et le plus bas possible dans le compartiment de chargement.
- Ne chargez pas plus haut que le bord supérieur des dossiers.
- Dans la mesure du possible, transportez toujours le chargement derrière les sièges inoccupés.
- Arrimez la charge avec des dispositifs résistant à l'arrachement et au frottement. Recouvrez les arêtes vives.

### Bacs de rangement dans l'habitacle

#### Vue d'ensemble des vide-poches avant

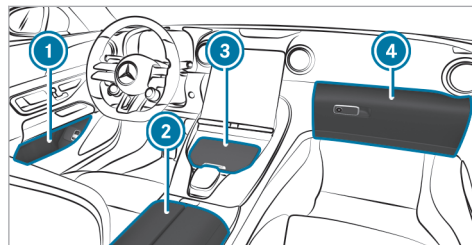

- ① Bac de rangement dans les portes
- ② Vide-poches dans l'accoudoir avec kit de raccordement multimédia, par exemple pour un lecteur MP3
- ③ Vide-poches dans la console centrale avant doté d'une prise USB (en fonction de l'équipement du véhicule)
- ④ Boîte à gants

#### Ouverture et fermeture du vide-poches avant dans la console centrale

**⚠ ATTENTION** Risque de blessure dû au rangement inapproprié d'objets

Si vous rangez des objets de manière inappropriée dans l'habitacle, ceux-ci peuvent glisser ou être projetés et ainsi heurter les occupants du véhicule. Par ailleurs, en cas d'accident, les porte-gobelets, bacs ouverts et supports de téléphone ne peuvent pas retenir dans tous les cas les objets qu'ils contiennent.

Il y a risque de blessure, en particulier lors d'un freinage ou d'un changement brusque de direction.

- ▶ Rangez toujours les objets de manière à ce qu'ils ne puissent pas être projetés dans ces situations ou dans des situations similaires.
- ▶ Veillez toujours à ce qu'aucun objet ne dépasse des bacs de rangement, des filets à bagages ou des filets de rangement.



- ▶ Fermez les bacs de rangement verrouillables avant de prendre la route.
- ▶ Rangez et arrimez toujours les objets lourds, durs, pointus, tranchants, fragiles ou volumineux dans le coffre.

Tenez compte des remarques relatives au chargement du véhicule.

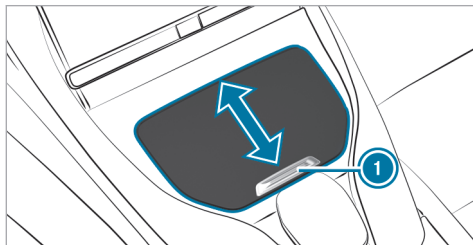

- ▶ **Ouverture :** à l'aide de la poignée ①, poussez complètement vers l'avant le couvercle du vide-poches de la console centrale avant dans le sens de la flèche.

- ▶ **Fermeture :** poussez brièvement vers l'avant la poignée ① du couvercle du vide-poches ouvert dans la console centrale avant. Le couvercle ferme automatiquement le vide-poches dans la console centrale avant.

#### ■ Ouverture et fermeture du vide-poches dans l'accoudoir avant

**⚠ ATTENTION** Risque de blessure dû au rangement inapproprié d'objets

Si vous rangez des objets de manière inappropriée dans l'habitacle, ceux-ci peuvent glisser ou être projetés et ainsi heurter les occupants du véhicule. Par ailleurs, en cas d'accident, les porte-gobelets, bacs ouverts et supports de téléphone ne peuvent pas retenir dans tous les cas les objets qu'ils contiennent.

Il y a risque de blessure, en particulier lors d'un freinage ou d'un changement brusque de direction.

- ▶ Rangez toujours les objets de manière à ce qu'ils ne puissent pas être projetés

dans ces situations ou dans des situations similaires.

- ▶ Veillez toujours à ce qu'aucun objet ne dépasse des bacs de rangement, des filets à bagages ou des filets de rangement.
- ▶ Fermez les bacs de rangement verrouillables avant de prendre la route.
- ▶ Rangez et arrimez toujours les objets lourds, durs, pointus, tranchants, fragiles ou volumineux dans le coffre.

Tenez compte des remarques relatives au chargement du véhicule.

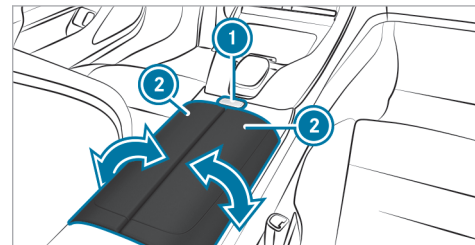

► **Ouverture** : appuyez sur le bouton de déverrouillage ①.

Les couvercles du vide-poches dans l'accoudoir avant ② se relèvent automatiquement dans le sens de la flèche.

► **Fermeture** : les couvercles du vide-poches dans l'accoudoir avant ② basculent vers l'intérieur dans le sens de la flèche.

Le vide-poches dans l'accoudoir avant est fermé.

### Verrouillage et déverrouillage de la boîte à gants

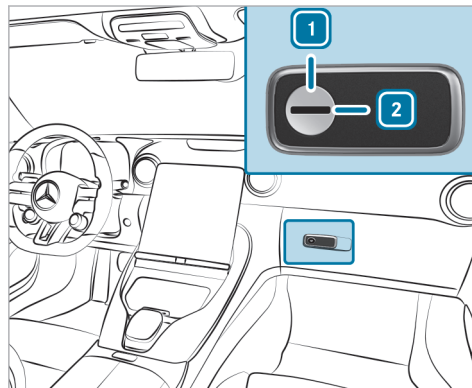

► Tournez la clé de secours d'un quart de tour vers la droite ② (verrouillage) ou vers la gauche ① (déverrouillage).

### Trappe de chargement d'objets longs dans le compartiment de chargement

#### Basculement des dossiers des sièges arrière vers l'avant

▲ **ATTENTION** Risque de coincement lors du réglage des sièges

Si vous réglez un siège, vous risquez de vous coincer ou de coincer un occupant du véhicule.

► Assurez-vous lors du réglage d'un siège que personne ne se trouve dans l'espace de manœuvre du siège et ne se coince une partie du corps.

▲ **ATTENTION** Risque d'accident en cas de dossier non verrouillé

Le dossier risque de basculer vers l'avant.

Il existe alors en particulier les risques suivants:

- L'occupant du véhicule peut se trouver plaqué contre la ceinture de sécurité. La ceinture de sécurité n'est plus en mesure de vous apporter la protection prévue et risque de vous blesser.
- Un système de retenue pour enfants n'est plus correctement maintenu ou positionné et ne remplit donc plus son rôle de manière conforme.
- Le dossier n'est pas conçu pour retenir les objets ou les charges déposés dans le coffre ou le compartiment de chargement.

Assurez-vous toujours que le dossier est verrouillé, en particulier:

- après avoir réglé le siège.
- après avoir rabattu l'extension de l'espace de chargement.

Veillez toujours à ce que tous les occupants du véhicule aient bouclé correctement leur ceinture et soient correctement assis. Cela vaut particuliè-

rement lorsque des enfants se trouvent à bord du véhicule.

#### Conditions requises

- Le siège conducteur et le siège passager doivent être suffisamment avancés.

Relevez un dossier de siège arrière rabattu lorsque vous n'en avez plus besoin comme surface de chargement.

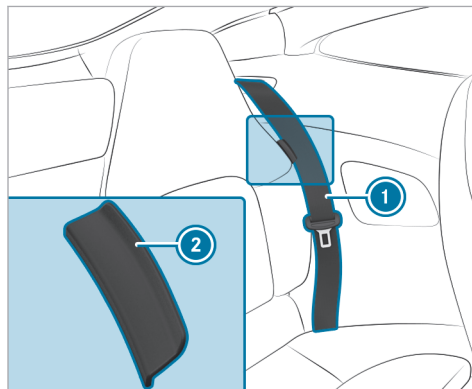

- ▶ Poussez la ceinture de sécurité ① dans le support latéral ②.

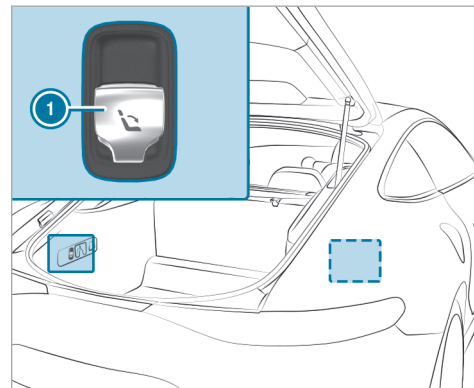

- ▶ Dans le compartiment de chargement, tirez brièvement l'une des touches ①. Le dossier correspondant est ainsi déverrouillé et bascule vers l'avant.
- ▶ Basculez complètement le dossier correspondant vers l'avant.

Si l'un des dossiers situés à l'arrière n'est pas complètement basculé vers l'avant ou s'il est verrouillé en position arrière, un message apparaît sur l'écran conducteur.

### ■ Basculement vers l'arrière des dossiers de la banquette arrière

**!** **REMARQUE** Endommagement de la ceinture de sécurité dû à son coincement lors du basculement vers l'arrière des dossiers

La ceinture de sécurité risque d'être coincée lors du basculement vers l'arrière des dossiers et de ce fait endommagée.

▶ Veillez à ce que la ceinture de sécurité ne soit pas coincée lors du basculement vers l'arrière des dossiers.

▶ Assurez-vous que la ceinture de sécurité soit bien accrochée dans le support latéral (→ page 112).

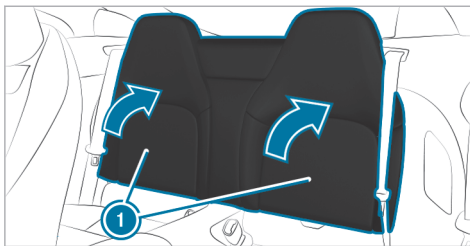

- ▶ Si nécessaire, avancez le siège conducteur ou le siège passager.
- ▶ Basculez le dossier ❶ vers l'arrière jusqu'à ce qu'il s'encliquette et se verrouille. Si l'un des dossiers situés à l'arrière n'est pas complètement basculé vers l'avant ou s'il est verrouillé en position arrière, un message apparaît sur l'écran conducteur.

### Cache-bagages

#### ■ Remarques relatives au cache-bagages

**!** **ATTENTION** Risque de blessure ou danger de mort dû à des objets mal arrimés

Le cache-bagages n'est pas conçu pour retenir ou arrimer à lui seul les objets lourds, les bagages et les charges lourdes.

Si le chargement n'est pas arrimé, il risque de vous heurter, notamment en cas de changement brusque de direction, de freinage ou d'accident.

- ▶ Rangez toujours les objets de manière à ce qu'ils ne puissent pas être projetés.
- ▶ Immobilisez les objets, les bagages ou le chargement, même en cas d'utilisation du cache-bagages, afin d'éviter qu'ils ne glissent ou ne se renversent (en les arrimant, par exemple).

**!** **REMARQUE** Endommagement du cache-bagages lors du chargement du véhicule

Le cache-bagages pourrait être endommagé lors du chargement du véhicule.

- ▶ Ne déposez aucun objet au-dessus du bord inférieur des vitres latérales ni sur le cache-bagages.

## ■ Déroulement et enroulement du cache-bagages

### Déroulement

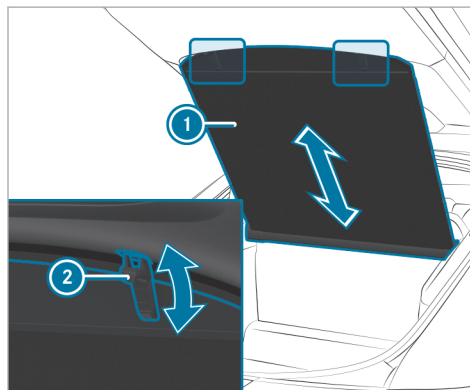

- ▶ Tirez le cache-bagages ① vers l'arrière par les deux poignées de maintien ② et accrochez-le dans les logements à gauche et à droite.

### Enroulement

- ▶ Décrochez le cache-bagages des logements situés à gauche et à droite.
- ▶ Ramenez le cache-bagages vers l'avant en le guidant avec les 2 poignées de maintien jusqu'à ce qu'il soit complètement enroulé.

### ■ Pose et dépose du cache-bagages

#### Conditions requises

- Le cache-bagages est enroulé.

### Dépose du cache-bagages

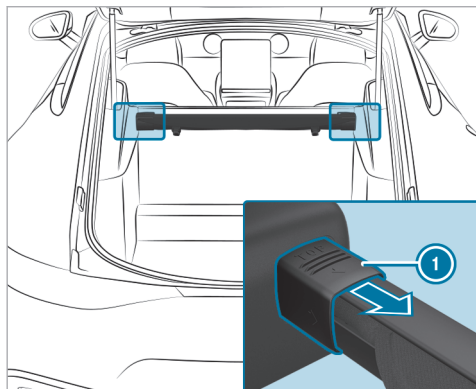

- ▶ Pressez l'embout ❶ gauche ou droit vers l'intérieur.
- ▶ Retirez le cache-bagages vers l'arrière.

### Pose du cache-bagages

- ▶ Insérez les embouts ❶ du cache-bagages dans les logements gauche et droit. Les embouts du cache-bagages s'encliquettent de manière audible.

### Vue d'ensemble des anneaux d'arrimage

Tenez compte des remarques relatives au chargement du véhicule (→ page 107).

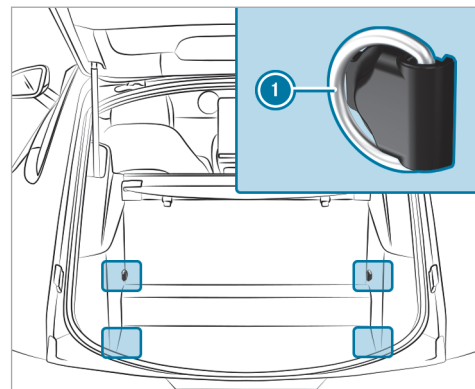

❶ Anneaux d'arrimage

### Vue d'ensemble des crochets pour sac

**⚠ ATTENTION** Risque de blessure en cas d'utilisation des crochets pour sac avec des objets lourds

Le crochet pour sac n'est pas conçu pour retenir des objets ou des bagages lourds.

Des objets ou bagages peuvent être projetés et heurter les occupants du véhicule.

- ▶ Suspendez uniquement des objets légers aux crochets pour sac.
- ▶ Ne suspendez jamais d'objet dur, tranchant ou fragile aux crochets pour sac.

Tenez compte des remarques relatives au chargement du véhicule (→ page 107).

La charge maximale des crochets pour sac est de 6,6 lb (3 kg) et vous ne devez jamais y attacher de chargement.

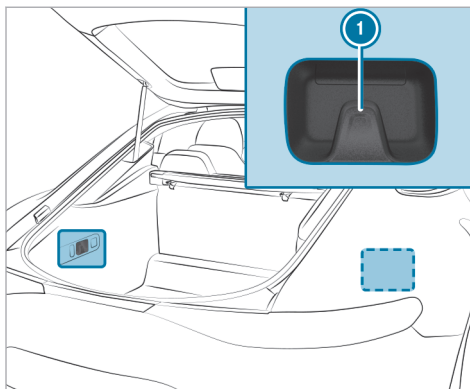

① Crochet pour sac

### Ouverture et fermeture du compartiment de rangement sous le plancher du compartiment de chargement

**⚠ ATTENTION** Risque de blessure si le plancher de compartiment de chargement est ouvert

Si vous roulez avec le plancher de compartiment de chargement ouvert, des objets risquent d'être projetés et ainsi de heurter les occupants du véhicule. Il y a risque de blessure, en particulier lors d'un freinage ou d'un changement brusque de direction.

- ▶ Fermez toujours le plancher de compartiment de chargement avant de prendre la route.

## Ouverture

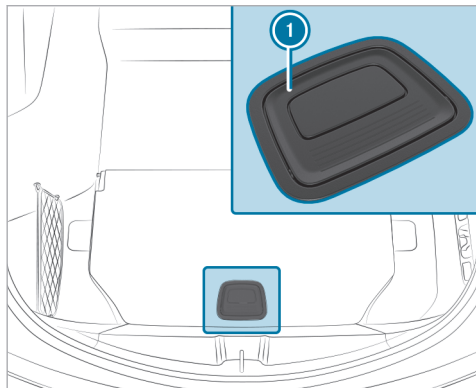

- ▶ Tirez la poignée ① vers le haut et relevez le plancher de compartiment de chargement.

## Fermeture

- ▶ Abaissez le plancher de compartiment de chargement.
- ▶ Assurez-vous que la poignée ① soit entièrement basculée vers le bas.

## Réglage du plancher de compartiment de chargement

Sur les véhicules équipés d'un plancher de compartiment de chargement réglable, le compartiment de rangement peut être agrandi ou réduit selon les besoins. Pour cela, vous pouvez positionner le plancher de compartiment de chargement à 2 hauteurs différentes.

**!** **REMARQUE** Endommagement du plancher de compartiment de chargement en raison d'une pose incorrecte

Lorsque le plancher de compartiment de chargement est chargé en position supérieure et qu'il n'est pas placé correctement dans la console de fixation, le plancher de compartiment de chargement risque d'être endommagé.

- ▶ Veillez à ce que le plancher de compartiment de chargement soit correctement introduit dans la console de fixation.

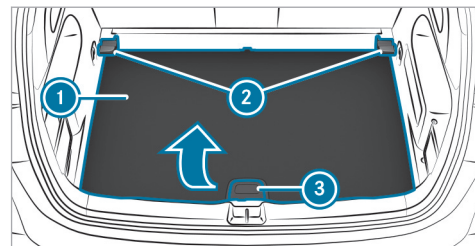

- ▶ Ne soulevez le plancher de compartiment de chargement ① que légèrement (exemple en position inférieure) par la poignée ③ et tirez-le vers vous.
- ▶ Poussez le plancher de compartiment de chargement ① dans les logements arrière ② jusqu'à ce que le plancher de compartiment de chargement se verrouille.
- ▶ Rabattez le plancher de compartiment de chargement ① vers le bas.



## Prises

### Utilisation de la prise 12 V

#### Conditions requises

- Seuls des appareils dont la puissance n'est pas supérieure à 180 W (15 A) sont autorisés.

En fonction de l'équipement du véhicule, celui-ci dispose des prises 12 V suivantes:

- dans le vide-poches situé dans la console centrale avant
- dans le compartiment de chargement

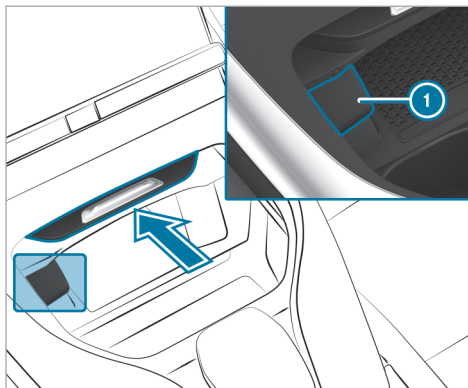

Prise 12 V dans le vide-poches situé dans la console centrale à l'avant (exemple)

- ▶ Relevez le couvercle ① de la prise.
- ▶ Branchez la fiche de l'appareil.

Si un appareil est branché sur la prise 12 V, laissez le couvercle du vide-poches ouvert.

### Prises USB dans le véhicule

Le véhicule dispose de prises USB dans le vide-poches de la console centrale avant.

Vous pouvez recharger un appareil USB sur les prises USB à l'aide d'un câble de charge adapté (téléphone portable, par exemple).

### Recharge sans fil du téléphone portable et liaison avec l'antenne extérieure

#### Remarques sur la recharge sans fil du téléphone portable

**⚠ ATTENTION** Risque de blessure dû au rangement inapproprié d'objets

Si vous rangez des objets de manière inappropriée dans l'habitacle, ceux-ci peuvent glisser ou être projetés et ainsi heurter les occupants du véhicule. Par ailleurs, les porte-gobelets, les bacs de rangement ouverts et les supports de téléphone portable pourraient ne pas retenir les objets qui s'y trouvent en cas d'accident.

Il y a risque de blessure, en particulier lors d'un freinage ou d'un changement brusque de direction.

- ▶ Rangez toujours les objets de manière à ce qu'ils ne puissent pas être projetés dans ces situations ou dans des situations similaires.
- ▶ Veillez toujours à ce qu'aucun objet ne dépasse des bacs de rangement, des filets à bagages ou des filets de rangement.
- ▶ Fermez les bacs de rangement verrouillables avant de prendre la route.
- ▶ Rangez et arrimez toujours les objets lourds, durs, pointus, tranchants, fragiles ou volumineux dans le coffre/compartiment de chargement.

Tenez compte des remarques relatives au chargement du véhicule.

**⚠ ATTENTION** Risque d'incendie en cas de dépôt d'objets sur le support de téléphone portable

Si vous posez d'autres objets sur le support de téléphone portable, il pourrait notamment y avoir un risque d'incendie.

- ▶ En dehors d'un téléphone portable, ne posez aucun autre objet, notamment en métal, sur le support de téléphone portable.

**! REMARQUE** Risque d'endommagement d'objets en cas de dépôt sur le support de téléphone portable

Si des objets sont posés sur le support de téléphone portable, ils risquent d'être endommagés par les champs électromagnétiques.

- ▶ Ne posez pas de carte de crédit, de support de données, de forfait de ski ou autre objet sensible aux champs électromagnétiques sur le support de téléphone portable.

**! REMARQUE** Endommagement du support de téléphone portable en cas de contact avec des liquides

Si des liquides se répandent sur le support de téléphone portable, celui-ci risque d'être endommagé.

- ▶ Veillez à ce qu'aucun liquide ne se répande sur le support de téléphone portable.

Tenez toujours compte des remarques relatives aux personnes utilisant des appareils médicaux électroniques (→ page 28).

- En fonction de l'équipement du véhicule, le téléphone portable est relié à l'antenne extérieure du véhicule par l'intermédiaire du module de charge.
- La fonction de charge et la liaison sans fil du téléphone portable avec l'antenne extérieure du véhicule ne sont disponibles que lorsque le véhicule est en marche.
- Il est possible, dans certains cas, que les téléphones portables de petite taille ne puissent pas être rechargés en tout point du support.

- Il est également possible que les téléphones portables de grande taille qui ne reposent pas correctement sur le support ne puissent pas être rechargés ou reliés à l'antenne extérieure du véhicule.
- Il se peut que le téléphone portable chauffe lors du processus de charge. Cela peut également dépendre des applications actuellement ouvertes en arrière-plan.
- Pour une recharge plus efficace et pour la liaison avec l'antenne extérieure du véhicule, enlevez la housse de protection du téléphone portable. Cela ne s'applique pas aux housses de protection nécessaires à la recharge sans fil.

### Recharge sans fil du téléphone portable à l'avant

#### Conditions requises

- Le téléphone portable peut être rechargé sans fil.

Vous trouverez la liste des téléphones portables compatibles sur le <https://www.mercedes-benz-mobile.com/>.

En fonction de l'équipement du véhicule, celui-ci dispose des possibilités suivantes de recharge sans fil du téléphone portable dans le poste de conduite:

- dans le vide-poches avant
- dans le vide-poches situé dans l'accoudoir du poste de conduite

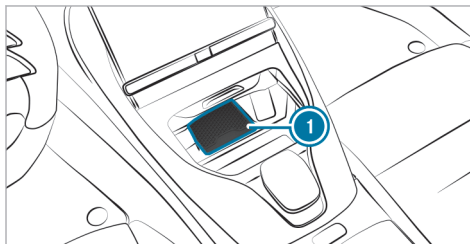

Recharge sans fil du téléphone portable dans le vide-poches avant (exemple)

- ▶ Posez le téléphone portable sur le tapis de charge (i) en le centrant le plus possible et en orientant l'écran vers le haut.

**Recharge sans fil du téléphone portable dans le vide-poches avant:** si le symbole de charge s'affiche sur le système multimédia, cela signifie que le téléphone portable est en charge. En outre, les problèmes relatifs à la charge du téléphone portable s'affichent sur l'écran central.

**Recharge sans fil du téléphone portable dans l'accoudoir:** si le voyant s'allume, cela signifie que le téléphone portable est en charge. En outre, le voyant clignote 3 fois pour signaler des problèmes relatifs à la charge du téléphone portable.

- (i) Vous pouvez retirer le tapis de charge pour le nettoyer, par exemple à l'eau claire tiède.

### Pose et dépose du tapis de sol

**⚠ ATTENTION** Risque d'accident dû à des objets se trouvant sur le plancher côté conducteur

Les objets éventuellement posés sur le plancher côté conducteur risquent d'entraver la course de la pédale ou de bloquer une pédale si celle-ci est enfoncée.

Cela compromet la sécurité de fonctionnement et la sécurité routière du véhicule.

- ▶ Rangez tous les objets en lieu sûr dans le véhicule afin d'éviter qu'ils ne se retrouvent sur le plancher côté conducteur.
- ▶ Fixez toujours les tapis de sol conformément aux prescriptions afin de ne pas entraver la course des pédales.
- ▶ N'utilisez pas de tapis de sol non fixés et ne superposez pas plusieurs tapis de sol.

### Pose

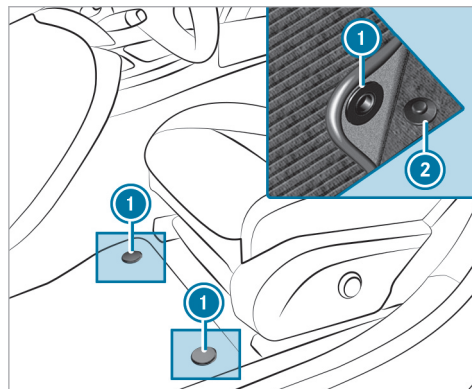

- ▶ Poussez vers l'arrière le siège correspondant et placez le tapis de sol dans l'espace jambes.
- ▶ Enfoncez les boutons-pression ① sur les ergots ②.
- ▶ Réglez le siège correspondant.

### Dépose

- ▶ Poussez vers l'arrière le siège correspondant et détachez le tapis de sol des ergots ②.
- ▶ Enlevez le tapis de sol.

## Eclairage extérieur

### Remarques relatives aux systèmes d'éclairage et à votre responsabilité

Les différents systèmes d'éclairage du véhicule sont uniquement des aides au conducteur. C'est le conducteur qui est responsable de l'éclairage correct du véhicule en fonction de la luminosité et des conditions de visibilité ambiantes, des dispositions légales ainsi que des conditions de circulation.

## Commutateur d'éclairage

### Utilisation du contacteur d'éclairage

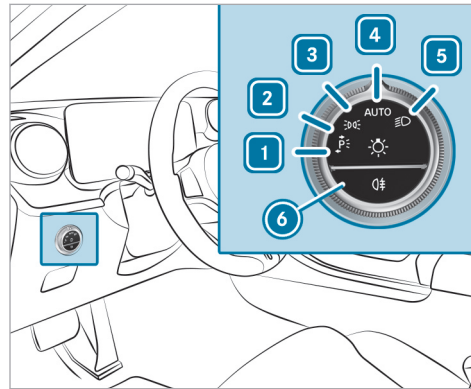

- 1 Feux de stationnement gauches
- 2 Feux de stationnement droits
- 3 Feux de position et éclairage de la plaque d'immatriculation
- 4 **AUTO** Eclairage extérieur automatique (réglage par défaut du commutateur d'éclairage)
- 5 Feux de croisement/feux de route
- 6 Allumage et extinction de l'éclairage antibrouillard arrière

- 5 Feux de croisement/feux de route
- 6 Allumage et extinction de l'éclairage antibrouillard arrière

Lors de l'activation des feux de croisement, le voyant des feux de position est désactivé et remplacé par le voyant des feux de croisement .

▶ Immobilisez toujours le véhicule dans un lieu sûr et suffisamment éclairé, conformément aux dispositions légales.

**!** **REMARQUE** Décharge de la batterie due à l'utilisation des feux de position

N'allumez pas les feux de position pendant plusieurs heures de suite.

En cas de forte décharge de la batterie, les feux de position ou de stationnement s'éteignent automatiquement afin d'assurer le prochain démarrage du véhicule.

L'éclairage extérieur (à l'exception des feux de position et feux de stationnement) s'éteint automatiquement lorsque vous ouvrez la porte conducteur.

- Veuillez tenir compte des remarques sur l'éclairage de localisation (→ page 134).

### Allumage de l'éclairage du lieu d'accident

- ▶ Coupez le contact.
- ▶ Allumez les feux de détresse (→ page 126).
- ▶ Tournez le contacteur d'éclairage de la position **AUTO** sur la position . Les feux de croisement sont allumés bien que le véhicule soit arrêté.

L'éclairage du lieu d'accident est éteint dans les cas suivants:

- Vous éteignez les feux de détresse.
- Vous tournez à nouveau le contacteur d'éclairage sur **AUTO**.
- La batterie est trop déchargée.

### Fonctionnement de l'éclairage extérieur automatique

Lorsque le véhicule est en marche, les feux de position, les feux de croisement et l'éclairage de jour sont allumés automatiquement en fonction de la luminosité ambiante.

**⚠ ATTENTION** Risque d'accident en cas de mauvaise visibilité due à l'extinction des feux de croisement

Si le commutateur d'éclairage se trouve sur **AUTO**, les feux de croisement ne s'allument pas automatiquement en cas de brouillard, de chutes de neige ou d'intempéries pouvant gêner la visibilité tels que les embruns.

- ▶ Dans ces situations, tournez le commutateur d'éclairage sur .

L'éclairage extérieur automatique est une fonction conçue uniquement pour vous aider. Vous êtes responsable de l'éclairage de votre véhicule.

### Allumage et extinction de l'éclairage antibrouillard arrière

#### Conditions requises

- Le commutateur d'éclairage se trouve en position  ou **AUTO**.

- ▶ Appuyez sur la touche .

Tenez compte des dispositions légales et réglementaires spécifiques au pays, relatives à l'utilisation du feu antibrouillard arrière.

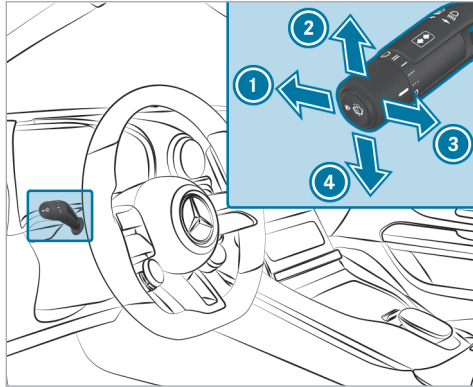

### Utilisation du commodo d'éclairage



- ① Feux de route
- ② Clignotants droits
- ③ Appel de phares
- ④ Clignotants gauches

▶ Sélectionnez la fonction souhaitée à l'aide du commodo.

### Allumage des feux de route

- ▶ Tournez le commutateur d'éclairage sur  ou **AUTO**.
- ▶ Appuyez sur le commodo dans le sens de la flèche ①. Lors de l'activation des feux de route, le voyant des feux de croisement  est désactivé et remplacé par le voyant des feux de route .

### Extinction des feux de route

- ▶ Poussez le commodo dans le sens de la flèche ① ou tirez-le dans le sens de la flèche ③.

### Appel de phares

- ▶ Tirez le commodo dans le sens de la flèche ③.

### Clignotants

- ▶ **Clignotement bref** : actionnez brièvement le commodo dans le sens de la flèche ② ou de la flèche ④ jusqu'au point de résistance. Les clignotants correspondants s'allument 3 fois.

▶ **Clignotement continu** : actionnez le commodo dans le sens de la flèche ② ou de la flèche ④ au-delà du point de résistance.

Véhicules équipés de l'assistant de changement de voie :

- Le clignotement activé par le conducteur peut se prolonger pour la durée du changement de voie.
- Si le conducteur a activé le clignotant juste avant mais qu'un changement de file n'a pas été possible immédiatement, le clignotant peut s'activer automatiquement.

### Allumage et extinction des feux de détresse

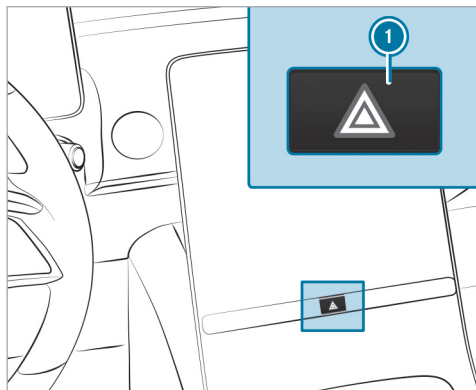

► Appuyez sur la touche ①.

Les feux de détresse s'allument automatiquement dans les situations suivantes:

- L'airbag a été déclenché.

### Fonctions adaptatives du système DIGITAL LIGHT

#### ■ Fonctionnement des feux de croisement dynamiques

Grâce à ce système, les phares s'adaptent aux conditions de marche et aux conditions météorologiques. Il comporte également des fonctions avancées pour un éclairage optimisé de la chaussée.

① La disponibilité des fonctions dépend du pays. Le système comprend les fonctions suivantes:

- Eclairage actif dans les virages (→ page 126)
- Eclairage d'intersection (→ page 127)
- Eclairage autoroute (→ page 127)
- Eclairage antibrouillard optimisé (→ page 127)
- Eclairage en cas de mauvais temps (→ page 128)
- Eclairage ville (→ page 128)
- Compensation topographique (→ page 128)

Le système fonctionne uniquement dans l'obscurité.

#### ■ Fonctionnement de l'éclairage actif dans les virages

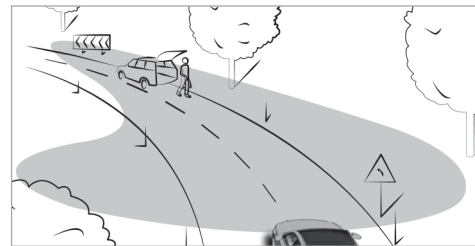

- Les phares suivent les mouvements de braquage.
- Les zones importantes continuent d'être éclairées pendant la marche.

Les fonctions sont activées lorsque les feux de croisement sont allumés.

En fonction de l'équipement du véhicule, le tracé de la voie que vous empruntez est évalué et l'éclairage actif dans les virages est commandé de manière anticipée.



### ■ Fonctionnement de l'éclairage d'intersection

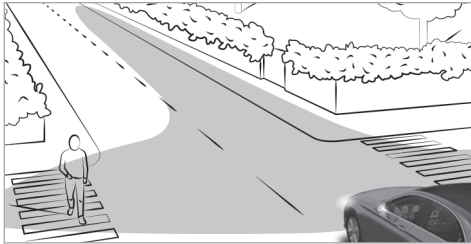

L'éclairage d'intersection augmente considérablement l'angle d'éclairage de la chaussée qu'emprunte le véhicule et permet ainsi de mieux repérer les virages serrés, par exemple. L'éclairage d'intersection ne peut être activé que lorsque les feux de croisement sont allumés.

La fonction est active dans les cas suivants:

- si vous roulez à moins de 25 mph (40 km/h) et que les clignotants sont allumés ou que le volant est braqué
- si vous roulez entre 25 mph (40 km/h) et 43 mph (70 km/h) et que le volant est braqué

**Fonction carrefour giratoire et fonction carrefour (Canada):** l'éclairage d'intersection est activé des 2 côtés. L'activation s'effectue sur la base de l'évaluation de la position de navigation actuelle du véhicule. Il reste activé jusqu'à ce que vous ayez quitté le rond-point ou le carrefour.

### ■ Fonctionnement de l'éclairage autoroute (Canada)

L'éclairage autoroute augmente la portée et l'intensité de l'éclairage et offre davantage de visibilité.

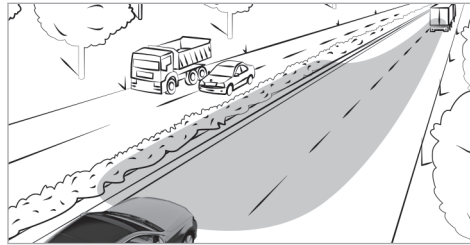

La fonction est activée lorsqu'un trajet sur autoroute est détecté comme suit:

- par l'intermédiaire de la vitesse du véhicule

- par l'intermédiaire de la caméra multifonction
- par l'intermédiaire de la navigation

La fonction n'est pas active dans les cas suivants:

- si vous roulez à moins de 50 mph (80 km/h)

### ■ Fonctionnement de l'éclairage antibrouillard optimisé (Canada)

L'éclairage antibrouillard optimisé réduit l'auto-éblouissement et améliore l'éclairage du bord de la voie.

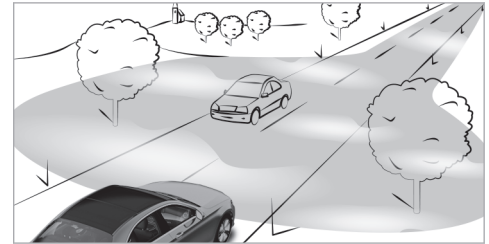

La fonction est activée automatiquement à la condition suivante:

- si vous roulez à moins de 43 mph (70 km/h) et que l'éclairage antibrouillard arrière est allumé

La fonction est désactivée automatiquement dans les conditions suivantes:

- si vous roulez à plus de 62 mph (100 km/h)
- si l'éclairage antibrouillard arrière est éteint

#### ■ Fonctionnement de l'éclairage en cas de mauvais temps (Canada)

L'éclairage en cas de mauvais temps réduit les reflets dus à la pluie par une atténuation ciblée de certaines zones du phare. Le conducteur et les autres usagers sont ainsi moins éblouis.

#### ■ Fonctionnement de l'éclairage ville (Canada)

L'éclairage ville améliore l'éclairage des zones latérales en cycle urbain en répartissant la lumière de manière plus large.

La fonction est active dans les cas suivants:

- lorsque vous roulez à faible vitesse

- lorsque vous roulez dans des zones éclairées en cycle urbain

#### ■ Fonctionnement de la compensation topographique

Sur la base des données cartographiques disponibles, le système d'éclairage anticipe les différences de niveau de la chaussée. De cette manière, la portée de l'éclairage est maintenue quasiment constante dans les montées et dans les descentes.

- ① Cette fonction est disponible uniquement sur les véhicules équipés d'un système multimédia avec navigation.

#### ■ Fonctions d'assistance du DIGITAL LIGHT

Le DIGITAL LIGHT complète visuellement les systèmes d'assistance à la conduite. Il projette pendant la marche des graphiques du système d'aide devant le véhicule. Le DIGITAL LIGHT peut ainsi aider le conducteur dans des situations critiques.

- ① La disponibilité des fonctions dépend du pays. Le système est actif lorsque l'assistant des feux de route est activé.

#### Spotlight

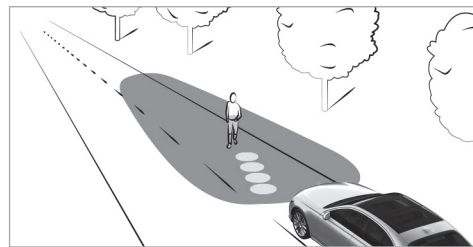

La fonction Spotlight fonctionne en arrière-plan et signale par quatre brefs clignotements des phares les personnes détectées à l'intérieur de la ligne de délimitation de la voie. Le conducteur est aussi averti par une projection du symbole sur la position de la personne.

La fonction est activée dans les conditions suivantes:

- Vous roulez en dehors d'agglomérations éclairées.
- Le système détecte une ligne de délimitation de la voie.

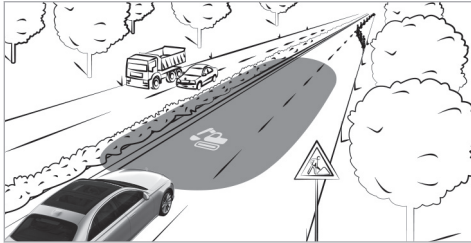
**Remarques**

Lorsque l'assistant de signalisation routière détecte un chantier, le système fournit l'assistance suivante:

- A l'entrée d'un chantier, un symbole correspondant est projeté sur la chaussée.

Tenez compte des limites système imposées par l'assistant de signalisation routière (→ page 222).

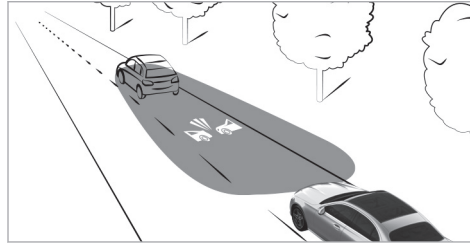
**Alerte de collision**

A une vitesse égale ou supérieure à 19 mph (30 km/h), si vous ne respectez pas la distance de sécurité, un symbole d'alerte de collision est projeté sur la chaussée.

Tenez compte des limites système imposées par le freinage d'urgence assisté actif (→ page 216).

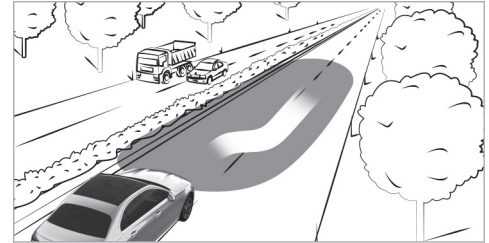
**Signalement de changement de voie**

A une vitesse égale ou supérieure à 19 mph (30 km/h), le tracé du changement de voie est signalé par un clignotement en cas de changement de voie assisté.

Tenez compte des limites système imposées par l'assistant de changement de voie actif (→ page 211).

### Avertissement de franchissement de ligne et d'angle mort

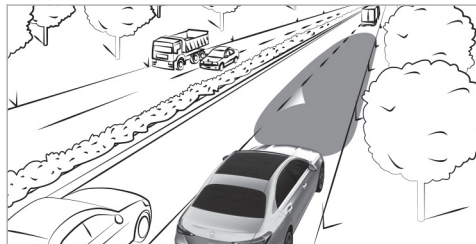

À une vitesse égale ou supérieure à 19 mph (30 km/h), un triangle est projeté sur la chaussée pour indiquer une correction de trajectoire et afficher sa direction dans les cas suivants:

- Vous changez de voie involontairement.  
Tenez compte des limites système imposées par l'assistant de franchissement de ligne actif (→ page 231).
- Vous actionnez le clignotant alors qu'un objet ou un obstacle se trouve dans l'angle mort.

Tenez compte des limites système imposées par l'assistant d'angle mort actif (→ page 227).

### Allumage et extinction des feux de croisement dynamiques

#### Conditions requises

- Le véhicule est en marche.

Système multimédia:

→  » Réglages » Eclairage  
» DIGITAL LIGHT

- ▶ Activez ou désactivez **Feux de croisement dynamiques**.

#### Activation et désactivation des fonctions d'assistance étendues

- ⓘ La disponibilité des fonctions dépend du pays.
- ⓘ Cette fonction est un équipement on-demand (→ page 22).
- ▶ Sélectionnez **Assistance par projections**.
- ▶ Activez ou désactivez les projections à volonté.

- ▶ Activez ou désactivez **Projection en cas d'éclairage de localisation/arrêt du véhicule**. Lorsque vous ouvrez le véhicule et lorsque vous arrêtez le véhicule, une mise en scène d'accueil et de prise de congé à haute résolution est exécutée sur une brève période à l'extérieur si l'éclairage de localisation est activé ou si la durée d'extinction temporisée est activée. Vous pouvez choisir entre la mise en scène **Digital Rain** et **Star Wave**.

- ⓘ Informations supplémentaires relatives à l'éclairage de localisation (→ page 134)  
Informations supplémentaires relatives à la durée d'extinction temporisée extérieure (→ page 134)

## Assistant de feux de route adaptatif

### Fonctionnement de l'assistant adaptatif des feux de route

**⚠ ATTENTION** Risque d'accident bien que l'assistant de feux de route adaptatifs soit activé

L'assistant de feux de route adaptatifs ne réagit pas aux:

- Usagers qui n'ont pas d'éclairage propre, tels que les piétons
- Usagers dont l'éclairage est faible, tels que les cyclistes
- Usagers dont l'éclairage est masqué, par exemple par une glissière de sécurité

Dans de très rares cas, l'assistant de feux de route adaptatifs ne réagit pas ou pas à temps aux autres usagers équipés d'un éclairage propre.

Dans ces situations ou dans des situations similaires, l'allumage des feux de route automatiques n'est alors pas désactivé ou est tout de même activé.

► Soyez toujours attentif aux conditions de circulation et éteignez les feux de route à temps.

L'assistant adaptatif des feux de route ne peut pas tenir compte des conditions routières et météorologiques ni des conditions de circulation.

La détection peut être limitée dans les cas suivants:

- lorsque les conditions de visibilité sont mauvaises (en cas de brouillard, de forte pluie ou de chutes de neige, par exemple)
- lorsque les capteurs sont encrassés ou masqués

L'assistant adaptatif des feux de route est uniquement un système d'aide. Vous êtes responsable de l'éclairage correct du véhicule en fonction de la luminosité et des conditions de visibilité ambiantes ainsi que des conditions de circulation.

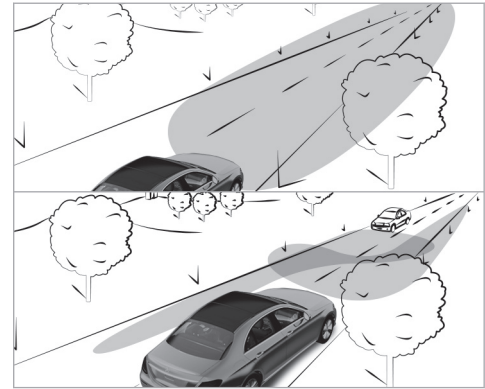

L'assistant adaptatif des feux de route commute automatiquement entre les types de feux suivants:

- Feux de croisement
- Feux de route

Si vous roulez à plus de 19 mph (30 km/h):

- Si aucun autre usager n'est détecté, les feux de route s'allument automatiquement.

Dans les cas suivants, les feux de route s'éteignent automatiquement:

- si vous roulez à moins de 16 mph (25 km/h)
- lorsque d'autres usagers sont détectés
- si l'éclairage des routes est suffisant

 Le capteur optique du système se trouve derrière le pare-brise, au niveau de l'unité de commande au toit.

### ■ Activation et désactivation de l'assistant de feux de route adaptatifs

#### Activation

► Tournez le contacteur d'éclairage sur .

► Allumez les feux de route par l'intermédiaire du commodo.

Lorsque vous activez l'assistant adaptatif des feux de route, le voyant  qui se trouve sur l'écran conducteur s'allume.

#### Désactivation

► Eteignez les feux de route par l'intermédiaire du commodo.

### Assistant de feux de route adaptatifs Plus

#### ■ Fonctionnement de l'assistant de feux de route adaptatifs Plus (Canada)

 **ATTENTION** Risque d'accident bien que l'assistant de feux de route adaptatifs Plus soit activé

L'assistant de feux de route adaptatifs Plus ne réagit pas aux:

- Usagers qui n'ont pas d'éclairage propre, tels que les piétons
- Usagers dont l'éclairage est faible, tels que les cyclistes
- Usagers dont l'éclairage est masqué, par exemple par une glissière de sécurité

Dans de très rares cas, l'assistant de feux de route adaptatifs Plus ne réagit pas ou pas à temps aux autres usagers équipés d'un éclairage propre.

Dans ces situations ou dans des situations similaires, l'allumage des feux de route automatiques n'est alors pas désactivé ou est tout de même activé.

► Soyez toujours attentif aux conditions de circulation et éteignez les feux de route à temps.

L'assistant de feux de route adaptatifs Plus ne peut pas tenir compte des conditions routières et météorologiques ni des conditions de circulation.

La détection peut être limitée dans les cas suivants:

- lorsque les conditions de visibilité sont mauvaises (en cas de brouillard, de forte pluie ou de chutes de neige, parexemple)
- lorsque les capteurs sont encrassés ou masqués

L'assistant de feux de route adaptatifs PLUS est uniquement un système d'aide. Vous êtes responsable de l'éclairage correct du véhicule en fonction de la luminosité et des conditions de visibilité ambiantes ainsi que des conditions de circulation.

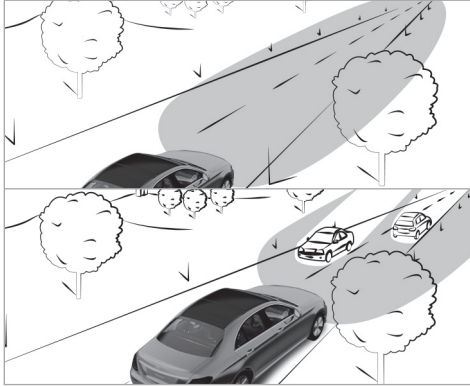

L'assistant de feux de route adaptatifs Plus commute automatiquement entre les types de feux suivants:

- Feux de croisement
- Feux de route partiels
- Feux de route

Les feux de route partiels évitent d'autres usagers dans la zone des feux de route. Ils ne les aveu-

glent pas tout en permettant au conducteur d'avoir le plein éclairage des feux de route à côté des véhicules évités. Les panneaux fortement réfléchissants sont par ailleurs éclairés avec une intensité réduite.

Si vous roulez à moins de 16 mph (25 km/h) ou que l'éclairage des routes est suffisant:

- Les feux de route partiels et les feux de route s'éteignent automatiquement.

Si vous roulez à plus de 19 mph (30 km/h):

- Si aucun autre usager n'est détecté, les feux de route s'allument automatiquement.
- Lorsque d'autres usagers sont détectés, les feux de route partiels s'allument automatiquement.

**i** Le capteur optique du système se trouve derrière le pare-brise, au niveau de l'unité de commande au toit.

## ■ Activation et désactivation de l'assistant de feux de route adaptatifs Plus (Canada)

### Activation

- ▶ Tournez le contacteur d'éclairage sur **AUTO**.
- ▶ Allumez les feux de route par l'intermédiaire du commodo.

Lorsque vous activez l'assistant de feux de route adaptatifs Plus, le voyant  qui se trouve sur l'écran conducteur s'allume. Si les feux de route partiels ou les feux de route sont activés, le voyant bleu correspondant est également allumé.

### Désactivation

- ▶ Eteignez les feux de route par l'intermédiaire du commodo.

## Allumage et extinction de l'éclairage de jour

Système multimédia:

 ▶ Réglages ▶ Eclairage  
▶ **DIGITAL LIGHT**

- ▶ Activez ou désactivez **Eclairage de jour**.

- ❶ Sur les véhicules sans phares DIGITAL LIGHT, vous pouvez allumer ou éteindre l'éclairage de jour dans le menu **éclairage extérieur**.
- ❷ La disponibilité de la fonction dépend du pays.

### Réglage de la durée d'extinction temporisée de l'éclairage extérieur

Système multimédia:

- ➔  ➔ Réglages ➔ Eclairage
- ➔ Eclairage intérieur/extérieur
- ➔ Temporisation éclairage extérieur

- ▶ Réglez une durée d'extinction temporisée. Lorsque vous arrêtez le véhicule, l'éclairage extérieur est activé pendant le temps réglé.

### Activation et désactivation de l'éclairage de localisation

Système multimédia:

- ➔  ➔ Réglages ➔ Eclairage
- ➔ Eclairage intérieur/extérieur



- ▶ Activez ou désactivez Eclairage de localisation.

Si la fonction est activée, l'éclairage extérieur fonctionne durant 40 secondes après le déverrouillage du véhicule ou après l'ouverture de la porte conducteur lorsque le véhicule n'a pas été verrouillé après avoir été arrêté. Au démarrage du véhicule, l'éclairage de localisation est désactivé et l'éclairage extérieur automatique est activé.

### Eclairage intérieur

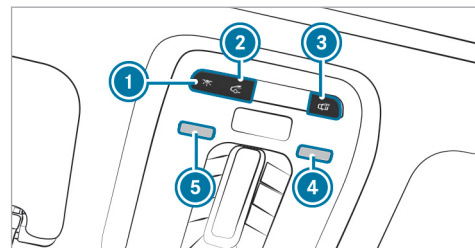
#### Réglage de l'éclairage intérieur



- ❶  Allumage et extinction de l'éclairage intérieur avant.
- ❷  Allumage et extinction de l'éclairage intérieur arrière.
- ❸  Activation et désactivation de la commande automatique de l'éclairage intérieur.

- ▶ **Allumage et extinction des spots de lecture :** placez la main sous le spot de lecture ❹ ou ❺.



## Réglage de l'éclairage d'ambiance

Système multimédia:

- ➔ ➔  ➔ Confort
- ➔➔ Eclairage d'ambiance

### Réglage de la couleur

- ▶ Sélectionnez **Couleur**.
- ▶ Sélectionnez **Monochrome** ou **Multicolore**.
- ▶ Réglez la couleur ou l'univers coloré souhaité.

### Réglage de la luminosité

- ▶ Sélectionnez **Luminosité**.
  - ▶ Réglez la luminosité.
- i** L'éclairage d'ambiance commute automatiquement entre le mode jour et le mode nuit en fonction de la luminosité ambiante.

### Activation de la luminosité pour les zones

- ▶ Sélectionnez **Luminosité**.
- ▶ Désactivez **Coupler les zones**.  
Les zones **Direct**, **Indirect** et **Accentué** peuvent être réglées séparément.

## Activation des effets

**⚠ ATTENTION** Risque d'accident en cas de non-activation des effets de l'éclairage d'ambiance et de l'éclairage d'ambiance actif

Les effets d'Assistance alertes ne sont complètement actifs que lorsque les systèmes d'aide à la conduite ou de sécurité active concernés sont activés dans le menu Assistance à la conduite.

- ▶ Assurez-vous que les systèmes d'aide à la conduite ou de sécurité active concernés sont activés.

- i** Tenez compte des remarques relatives aux systèmes d'aide à la conduite et à votre responsabilité, sinon vous risquez de ne pas être averti des dangers qui pourraient se présenter (→ page 185).
- ▶ Sélectionnez **Effets**.
- ▶ Activez l'effet souhaité.
- i** Selon l'équipement du véhicule, différents effets sont disponibles.

### Effets de confirmation

- **Climatisation**: lorsque le réglage de la température du véhicule est modifié, la couleur de l'éclairage d'ambiance change brièvement.
- **Bonjour**: lorsque vous montez dans le véhicule, une animation lumineuse particulière est exécutée.

### Effets d'assistances d'alerte

- **Avertisseur de sortie**: si un objet est détecté dans l'angle mort lors de la descente du véhicule, l'éclairage d'ambiance clignote en rouge dans la porte concernée.  
Pour de plus amples informations sur l'avertisseur de sortie, voir (→ page 227).

### Animation multicolore

- La combinaison de couleur réglée varie en fonction d'un rythme défini.

### Activation ou désactivation de la durée d'extinction temporisée

Système multimédia:

→ [ ] >> Réglages >> Eclairage

>> Eclairage intérieur/extérieur

>> Temporisation éclairage intérieur

- ▶ Activez ou désactivez **Temporisation éclairage intérieur**.

Lorsque cette fonction est activée, l'éclairage intérieur est allumé pendant une courte période après la fin du trajet.

### Essuie-glaces et lave-glace

#### Mise en marche et arrêt des essuie-glaces du pare-brise

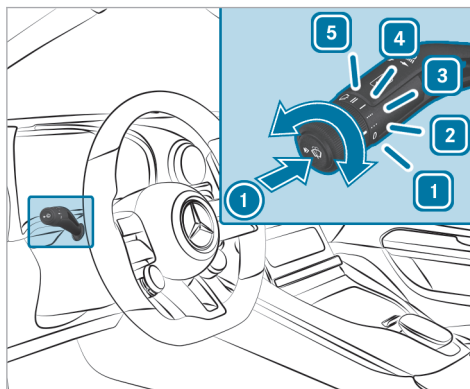

- [1] [0] Arrêt des essuie-glaces
- [2] [•••] Balayage automatique normal
- [3] [••••] Balayage automatique fréquent

- [4] [—] Balayage continu lent
- [5] [≡] Balayage continu rapide

- ▶ Tournez le commodo sur la position correspondante [1] - [5].

- ▶ [ ] **Balayage unique** : appuyez sur la touche [1] jusqu'au point de résistance.

- ▶ [ ] **Balayage avec liquide de lave-glace** : appuyez sur la touche [1] au-delà du point de résistance.

- ⓘ Tenez compte des remarques relatives au lavage du véhicule dans une station de lavage (→ page 343)

**Véhicules équipés du MAGIC VISION CONTROL :** en position [2] ou [3], le processus de lave-glace se déclenche automatiquement en cas de saleté détectée sur le pare-brise, sauf si le message d'écran **Faire l'appoint de liquide de lave-glace** s'affiche.

#### Nettoyage intensif du pare-brise

En cas de fort encrassement, vous pouvez nettoyer le pare-brise de manière intensive à partir d'une température extérieure de 41 °F (5 °C).

- ▶ Lorsque le véhicule est à l'arrêt, tournez le commodo en position **1**, **2** ou **3**.
  - ▶ Appuyez pendant environ 2 secondes sur la touche du commodo dans le sens de la flèche **1**.
- Les bras d'essuie-glace se mettent en position de remplacement et le liquide de lave-glace est réparti sur le pare-brise.
- Au bout de 30 secondes environ, les bras d'essuie-glace reviennent en position initiale et balaient plusieurs fois le pare-brise. Le nettoyage intensif est terminé.

### Remplacement des balais d'essuie-glace du pare-brise

**⚠ ATTENTION** Risque de coincement lors du remplacement des balais d'essuie-glace par la mise en marche des essuie-glaces

Si les essuie-glaces se mettent en marche lors du remplacement des balais d'essuie-glace, vous risquez d'être coincé par le bras d'essuie-glace.

- ▶ Veillez à toujours arrêter les essuie-glaces et le véhicule, et à couper le contact, avant de remplacer les balais d'essuie-glace.

### Mise des bras d'essuie-glace en position de remplacement

- ▶ Mettez le véhicule en marche et arrêtez-le immédiatement.
- ▶ Appuyez pendant 3 secondes environ sur la touche  du commodo dans les 15 secondes qui suivent environ (→ page 136). Les bras d'essuie-glace se mettent en position de remplacement.

### Dépose des balais d'essuie-glace

- ▶ Ecartez les bras d'essuie-glace du pare-brise.

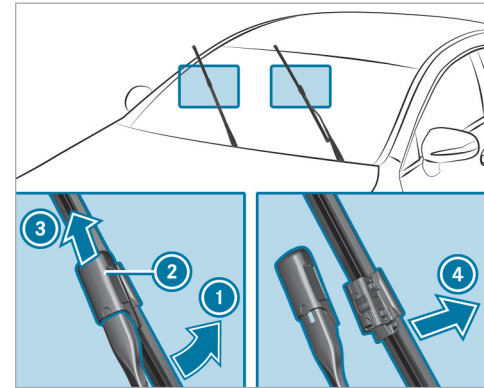

- ▶ Tenez le bras d'essuie-glace d'une main. Avec l'autre main, repoussez le balai d'essuie-glace du bras d'essuie-glace dans le sens de la flèche **1** jusqu'en butée.
- ▶ Poussez le verrou **2** dans le sens de la flèche **3** jusqu'à ce qu'il s'encliquette en position de dépose.
- ▶ Retirez le balai d'essuie-glace du bras d'essuie-glace dans le sens de la flèche **4**.

### Pose des balais d'essuie-glace

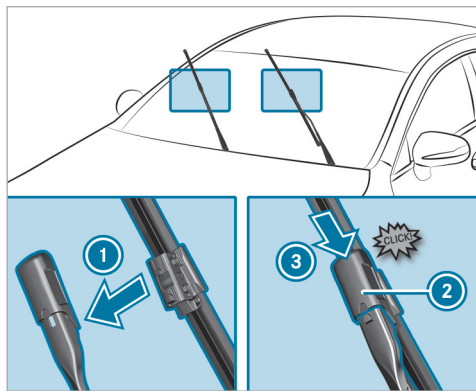

- ▶ Insérez le nouveau balai d'essuie-glace dans le bras d'essuie-glace, dans le sens de la flèche ①.
- ▶ Poussez le verrou ② dans le sens de la flèche ③ jusqu'à ce qu'il s'encliquette en position de verrouillage.

- ▶ Vérifiez que le balai d'essuie-glace est bien fixé.
- ▶ Rabattez les bras d'essuie-glace sur le pare-brise.
- ▶ Mettez le véhicule en marche.
- ▶ Appuyez sur la touche  du commodo. Les bras d'essuie-glace se remettent dans la position initiale.
- ▶ Coupez le contact.

① Contrôlez régulièrement l'état des balais d'essuie-glace et remplacez-les s'ils présentent des dommages visibles ou en cas de formation permanente de stries.

### Indicateur d'encrassement

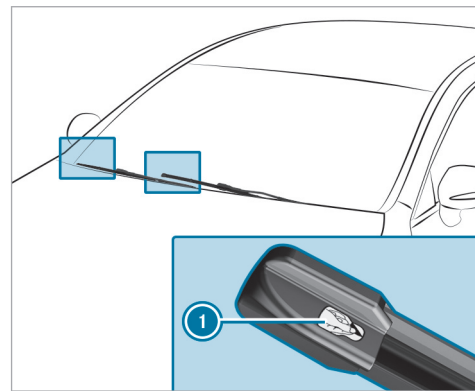

- ▶ Retirez le film de protection ① de l'indicateur d'encrassement situé à l'extrémité des balais d'essuie-glace nouvellement montés.

Remplacez les balais d'essuie-glace lorsque l'indicateur d'encrassement passe du noir au jaune.

① La durée du changement de couleur varie en fonction des conditions d'utilisation.

## Remplacement des balais d'essuie-glace du pare-brise (MAGIC VISION CONTROL)

### Mise des bras d'essuie-glace en position de remplacement

- ▶ Coupez le contact.
- ▶ Appuyez sur la touche  du commodo dans les 15 secondes qui suivent environ (→ page 136). Les bras d'essuie-glace se mettent en position de remplacement.

### Dépose des balais d'essuie-glace

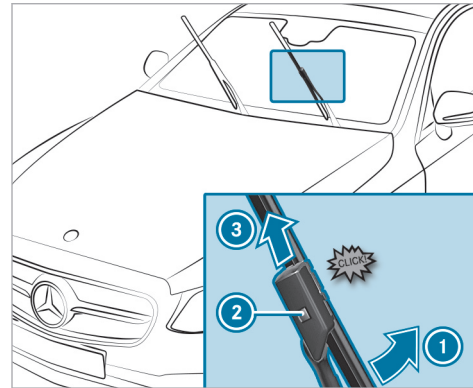

- ▶ **Mise en position de dépose du balai d'essuie-glace :** tenez le bras d'essuie-glace avec une main. Tournez le balai d'essuie-glace dans le sens de la flèche ① avec l'autre main au-delà du point de résistance. Le balai d'essuie-glace s'encliquette en position de dépose.

- ▶ **Dépose du balai d'essuie-glace :** appuyez sur le bouton de déverrouillage ②, dégagez le balai d'essuie-glace en le tirant dans le sens de la flèche ③ et retirez-le.

### Pose des balais d'essuie-glace

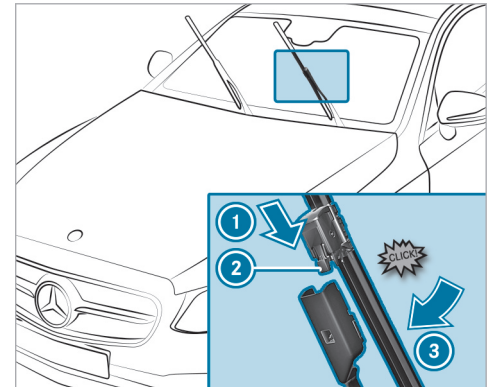

- ▶ Glissez le balai d'essuie-glace neuf sur le bras d'essuie-glace dans le sens de la flèche ①

jusqu'à ce que le bouton de déverrouillage s'encliquette. ②

▶ Enfoncez au-delà du point de résistance le balai d'essuie-glace dans le bras d'essuie-glace dans le sens de la flèche ③. Le balai d'essuie-glace s'encliquette et peut de nouveau se déplacer librement.

▶ Rabattez le bras d'essuie-glace sur le pare-brise.

① Contrôlez régulièrement l'état des balais d'essuie-glace et remplacez-les s'ils présentent des dommages visibles ou en cas de formation permanente de stries.

## Rétroviseurs

### Commande des rétroviseurs extérieurs

⚠ **ATTENTION** Risque d'accident en cas de modification des réglages du véhicule pendant la marche

Vous risquez de perdre le contrôle du véhicule dans les situations suivantes en particulier:

- si vous réglez le siège conducteur, l'appui-tête, le volant ou le rétroviseur pendant la marche
- si vous bouclez votre ceinture de sécurité pendant la marche

▶ Avant de démarrer le véhicule, réglez en particulier le siège conducteur, l'appui-tête, le volant et le rétroviseur, et bouclez votre ceinture de sécurité.

⚠ **ATTENTION** Risque d'accident lié à une erreur d'appréciation de la distance lors de l'utilisation du rétroviseur côté passager

Le rétroviseur extérieur côté passager donne une image réduite. Les objets visibles sont plus près qu'ils ne le paraissent.

▶ Par conséquent, déterminez toujours la distance réelle par rapport aux usagers qui roulent derrière vous en jetant un coup d'œil par-dessus votre épaule.

## Réglage des rétroviseurs extérieurs

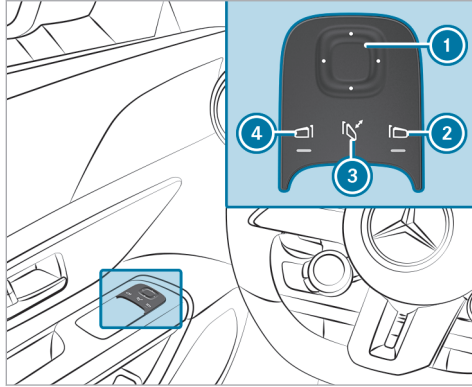

▶ Appuyez sur la touche ② ou ④ pour sélectionner le rétroviseur requis.

ⓘ Sur les véhicules avec assistant intérieur MBUX et caméra conducteur, le rétroviseur extérieur requis peut également être présélectionné automatiquement par un mouvement

naturel de la tête vers la gauche ou la droite (→ page 287).

▶ Réglez la position du rétroviseur sélectionné avec la touche ①.

### Rabattement et déploiement des rétroviseurs extérieurs (véhicules équipés de rétroviseurs extérieurs rabattables électriquement)

▶ Appuyez brièvement sur la touche ③.

ⓘ Lorsque la batterie a été débranchée ou déchargée, vous devez actionner brièvement les rétroviseurs extérieurs avec la touche ③. Ce n'est qu'ainsi que le rabattement automatique des rétroviseurs fonctionne.

### Emboîtement des rétroviseurs extérieurs

Lorsqu'un rétroviseur extérieur a été déboîté violemment, procédez de la manière suivante.

▶ Véhicules sans rétroviseurs extérieurs rabattables électriquement: remettez manuellement le rétroviseur extérieur dans sa position correcte jusqu'à ce qu'il s'enclenche de manière audible.

▶ Véhicules équipés de rétroviseurs extérieurs rabattables électriquement: maintenez la touche ③ appuyée. Vous entendrez un clic suivi d'un bruit de verrouillage. Le rétroviseur extérieur se met dans sa position correcte.

### Fonctionnement des rétroviseurs à commutation jour/nuit automatique

**⚠ ATTENTION** Risque de brûlure par l'acide et d'intoxication en cas de contact avec le liquide électrolytique du rétroviseur à commutation jour/nuit

En cas de bris du miroir d'un rétroviseur à commutation jour/nuit automatique, du liquide électrolytique peut s'échapper.

Le liquide électrolytique est dangereux pour la santé et provoque des irritations. Il ne doit pas entrer en contact avec la peau, les yeux, les voies respiratoires ou les vêtements ni être ingéré.

- En cas de contact avec du liquide électrolytique, tenez compte des points suivants:
- Si du liquide électrolytique entre en contact avec la peau, rincez immédiatement les zones de peau touchées avec de l'eau et consultez immédiatement un médecin.
  - Si du liquide électrolytique entre en contact avec les yeux, rincez immédiatement et soigneusement avec de l'eau claire et consultez immédiatement un médecin.
  - En cas d'ingestion de liquide électrolytique, rincez immédiatement la bouche avec soin. Ne provoquez pas de vomissements. Consultez immédiatement un médecin.
  - Changez immédiatement de vêtements s'ils ont été souillés par le liquide électrolytique.
  - En cas de réaction allergique, consultez immédiatement un médecin.

Le rétroviseur intérieur et le rétroviseur extérieur côté conducteur passent automatiquement en position nuit lorsque la lumière des phares des véhicules qui suivent atteint le capteur du rétroviseur intérieur.

#### Limites système

Le système ne passe pas sur la position nuit dans les situations suivantes:

- Le moteur du véhicule est arrêté.
- La marche arrière est engagée.
- L'éclairage intérieur est allumé.

#### Fonctionnement de la position marche arrière du rétroviseur extérieur côté passager

La position marche arrière du rétroviseur vous aide lors des manœuvres de stationnement.

Dans les situations suivantes, le rétroviseur extérieur côté passager bascule vers le bas en direction de la roue arrière côté passager:

- La position marche arrière du rétroviseur est mémorisée (→ page 143).
- Le rétroviseur côté passager est sélectionné.

- La marche arrière est engagée.

Le rétroviseur extérieur côté passager reprend sa position dans les situations suivantes:

- Vous mettez la boîte de vitesses sur une autre position de la boîte de vitesses.
- Vous roulez à plus de 9 mph (15 km/h).
- Vous appuyez sur la touche de sélection du rétroviseur extérieur côté conducteur.



### Mémorisation et rappel de la position marche arrière du rétroviseur extérieur côté passager par l'intermédiaire de la marche arrière

#### Mémorisation

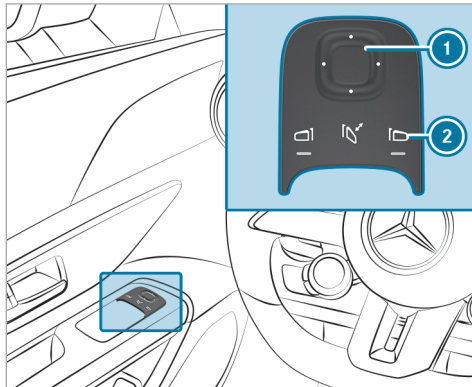

- ▶ Sélectionnez le rétroviseur extérieur côté passager avec la touche ①.
- ▶ Engagez la marche arrière.

- ▶ Mettez le rétroviseur extérieur côté passager dans la position marche arrière du rétroviseur souhaitée avec la touche ①.

#### Rappel

- ▶ Sélectionnez le rétroviseur extérieur côté passager avec la touche ②.
- ▶ Engagez la marche arrière.  
Le rétroviseur extérieur côté passager pivote jusqu'à la position marche arrière du rétroviseur mémorisée.

### Activation et désactivation du rabattement automatique des rétroviseurs

Système multimédia:

→ ▶ Réglages ▶ Véhicule

▶ Ouverture/fermeture

- ▶ Activez ou désactivez **Rabattement autom. rétroviseurs.**

## Vue d'ensemble des systèmes de climatisation

### Remarques relatives à la climatisation

Afin que le climatiseur, le système de surveillance de la pollution et la filtration de l'air fonctionnent correctement, il faut toujours utiliser un filtre à air intérieur en association avec un préfiltre côté compartiment moteur. Utilisez des filtres agréés par Mercedes-Benz. Confiez toujours les travaux de maintenance à un atelier qualifié.

Notez que votre véhicule n'est pas obligatoirement équipé de toutes les fonctions décrites ici.

### Vue d'ensemble de la barre de climatisation THERMOTRONIC

Les voyants indiquent que la fonction correspondante est activée.

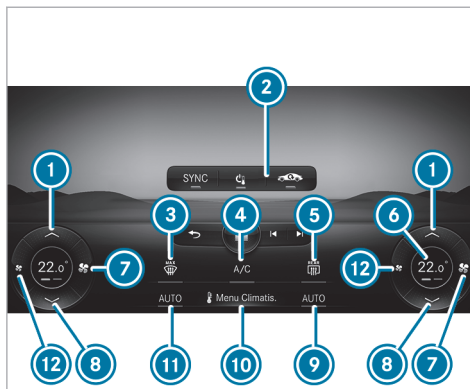

Ligne de climatisation sur l'écran central (exemple)

- ① ▲ Augmentation de la température
- ② SYNC Fonction de synchronisation (→ page 146)
- ⏻ Arrêt de la climatisation (→ page 145)
- 🔄 Activation et désactivation du mode recyclage d'air (→ page 147)

- ③ MAX Dégivrage du pare-brise (→ page 145)
  - ④ A/C Activation et désactivation de la fonction A/C (→ page 146) ou Activation et désactivation de la récupération de la chaleur résiduelle (→ page 147)
  - ⑤ REAR Mise en marche et arrêt du chauffage de lunette arrière
  - ⑥ Indicateur de température
  - ⑦ 🌀 Augmentation du débit d'air ou mise en marche de la climatisation (→ page 145)
  - ⑧ ▼ Diminution de la température
  - ⑨ AUTO Régulation automatique de la climatisation, côté droit (→ page 146)
  - ⑩ MENU Affichage du menu de climatisation (→ page 145)
  - ⑪ AUTO Régulation automatique de la climatisation, côté gauche (→ page 146)
  - ⑫ ☸ Réduction du débit d'air ou arrêt de la climatisation (→ page 145)
- ⓘ La ligne de climatisation est également visible lorsque le véhicule est à l'arrêt ou que le climatiseur est arrêté (→ page 145).

- ❶ La disponibilité de certaines fonctions dépend du pays et de l'équipement du véhicule.



### Commande des systèmes de climatisation

#### Mise en marche et arrêt de la climatisation par l'intermédiaire de la ligne de climatisation

##### Mise en marche de la climatisation:

- ▶ Réglez le débit d'air via  sur la position 1 ou supérieure dans la ligne de climatisation de l'écran central

ou

- ▶ Appuyez sur la touche **AUTO**, ,  ou .

##### Arrêt de la climatisation:

- ▶ Réglez le débit d'air via  sur la position 0 dans la ligne de climatisation de l'écran central

ou

- ▶ Appuyez sur .

- ❶ Lorsque la climatisation est arrêtée en appuyant sur , le parfumeur d'ambiance (si

présent) est également automatiquement arrêté.

Lorsque la climatisation est arrêtée, les vitres risquent de se couvrir plus rapidement de buée. N'arrêtez la climatisation que pour une courte durée.

#### Activation et désactivation de la fonction A/C par l'intermédiaire de la ligne de climatisation

La fonction A/C permet de climatiser et de déshumidifier l'air intérieur du véhicule.

- ▶ Appuyez sur  dans la ligne de climatisation de l'écran central.

Ne désactivez que brièvement la fonction A/C, sinon les vitres risquent de se couvrir plus rapidement de buée.

En mode refroidissement, de l'eau de condensation peut s'écouler sous le véhicule. Cela n'indique pas un défaut.

#### Affichage du menu de climatisation par l'intermédiaire de la barre de climatisation ou de l'unité de commande de la climatisation

Le menu de climatisation peut être affiché par l'intermédiaire de la barre de climatisation. La barre de climatisation est toujours affichée sur le bord inférieur de l'écran central.

- ▶ Sélectionnez l'entrée **Menu Climatis.** dans la barre de climatisation.



#### Dégivrage du pare-brise via la ligne de climatisation

##### Activation:

- ▶ Appuyez sur  dans la ligne de climatisation de l'écran central.

- ❶ Lorsque vous activez la fonction de dégivrage, certaines fonctions sont désactivées automatiquement (le réglage de la température, par exemple).

##### Désactivation:

- ▶ Appuyez sur , **AUTO** ou  dans la ligne de climatisation de l'écran central.

ou

- ▶ réglez le débit d'air sur 0.

### Activation et désactivation de la fonction A/C par l'intermédiaire du menu de climatisation

#### Conditions requises

- Un capteur de poussière fine est installé.

Système multimédia:

- ↳ Menu Climatis. ↳ 1<sup>re</sup> rangée de sièges

L'activation de la fonction A/C permet d'obtenir un meilleur refroidissement et séchage de l'air intérieur en fonction des conditions extérieures.

- ▶ Sélectionnez A/C.

### Régulation automatique de la climatisation par l'intermédiaire de la ligne de climatisation

En mode automatique, la température intérieure réglée est régulée et maintenue automatiquement constante grâce à l'arrivée d'air.

- ▶ Appuyez sur **AUTO** dans la ligne de climatisation de l'écran central.



- ⓘ Vous pouvez augmenter ou réduire le débit d'air en appuyant sur  dans la ligne de climatisation de l'écran central.

- ▶ **Passage en mode manuel:** désactivez le mode automatique ou réglez une répartition d'air, parexemple .

### Réglage de la répartition d'air par l'intermédiaire du menu de climatisation

Système multimédia:

- ↳ Menu Climatis.

- ▶ Réglage de la répartition d'air: sélectionnez ,  ou .
- ▶ Réglez le débit d'air.

- ⓘ Lorsque le climatiseur est en marche, une zone au minimum est toujours activée. Cependant, plusieurs répartitions d'air peuvent être sélectionnées simultanément, par exemple pour climatiser l'habitacle et l'espace jambes en même temps. En mode automatique, par contre, les boutons de réglage de la répartition d'air sont désactivés. Lors-

que le climatiseur est arrêté, le dernier réglage est automatiquement enregistré.

### Activation et désactivation de la fonction de synchronisation par l'intermédiaire du menu de climatisation

Système multimédia:

- ↳ Menu Climatis.

La fonction de synchronisation vous permet de commander la climatisation de manière centralisée. Les réglages de la température, du débit d'air et de la répartition d'air du conducteur sont repris automatiquement du côté passager.

- ▶ Sélectionnez SYNC.

### Désembuage des vitres

#### Désembuage des vitres à l'intérieur

- ▶ Appuyez sur **AUTO** dans la ligne de climatisation de l'écran central.
- ▶ Si les vitres continuent à se couvrir de buée: appuyez sur  sur la ligne de la climatisation de l'écran central.

### Désembuage des vitres à l'extérieur

- ▶ Mettez les essuie-glaces en marche.
- ▶ Appuyez sur **AUTO** dans la ligne de climatisation de l'écran central.

### Mise en marche et arrêt du mode recyclage d'air

- ▶ Appuyez sur la touche . L'air intérieur est recyclé.

Le mode recyclage d'air passe automatiquement en mode air frais après un certain temps.

- ❗ Lorsque le mode recyclage d'air est en marche, les vitres risquent de se couvrir plus rapidement de buée. N'activez le mode recyclage d'air que pour une courte durée.

### Mise en marche et arrêt du mode recyclage d'air par l'intermédiaire du menu de climatisation

Système multimédia:

➔ Menu Climatis. ➔ Qualité de l'air

- ▶ Appuyez sur  dans la zone d'affichage supérieure de la ligne de climatisation de l'écran central. L'air intérieur est recyclé.

Le mode recyclage d'air passe automatiquement en mode air frais après un certain temps.

- ❗ Lorsque le mode recyclage d'air est en marche, les vitres risquent de se couvrir plus rapidement de buée. N'activez le mode recyclage d'air que pour une courte durée.

### Mise en marche et arrêt du système d'utilisation de la chaleur résiduelle par l'intermédiaire de la ligne de climatisation

#### Conditions requises

- La fonction de chaleur résiduelle est disponible.
- Le véhicule est garé.

- La température du liquide de refroidissement est suffisamment élevée.

Avec la chaleur accumulée par le moteur, vous pouvez chauffer ou ventiler le compartiment avant du véhicule pendant 30 minutes environ, en fonction de la température réglée.

- ▶ **Mise en marche et arrêt:** appuyez sur **Chaleur résiduelle** dans la ligne de climatisation du visuel central.

Le système d'utilisation de la chaleur résiduelle s'arrête automatiquement après un certain temps.

- ❗ Lorsque vous activez la récupération de la chaleur résiduelle, les deux boutons de réglages de la température et de la répartition d'air sont automatiquement désactivés.

## Buses de ventilation

### Réglage des buses de ventilation avant

**⚠ ATTENTION** Risque de brûlure ou de gelures en cas de distance insuffisante par rapport aux buses de ventilation

L'air sortant des buses de ventilation peut être très chaud ou très froid.

- ▶ Veillez toujours à ce que tous les occupants du véhicule se tiennent à une distance suffisante des buses de ventilation.
- ▶ Si nécessaire, dirigez le flux d'air vers une autre zone de l'habitacle.

Afin de garantir l'arrivée d'air frais dans l'habitacle par les buses de ventilation, tenez compte des remarques suivantes:

- Veillez à ce que les buses et les grilles d'aération de l'habitacle soient toujours dégagées.
- Veillez à ce qu'aucun dépôt ne se forme sur l'ouïe d'entrée d'air (→ page 343).

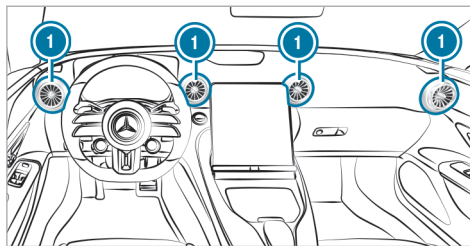

- ▶ **Ouverture et fermeture :** saisissez la buse de ventilation ① par la partie centrale et tournez-la vers la gauche (ouverture) ou la droite (fermeture) jusqu'en butée.
- ▶ **Réglage de la direction du flux d'air :** saisissez la buse de ventilation ① par la partie centrale et orientez-la vers le haut, le bas, la gauche ou la droite.

## Conduite

### Etablissement de l'alimentation en tension ou mise en marche du véhicule

**⚠ ATTENTION** Risque d'accident et de blessure si des enfants sont laissés sans surveillance à l'intérieur du véhicule

Si vous laissez des enfants sans surveillance à l'intérieur du véhicule, ils peuvent notamment

- ouvrir les portes et mettre en danger d'autres personnes ou usagers
- descendre du véhicule et se faire renverser
- utiliser les équipements du véhicule avec lesquels ils pourraient, par exemple, se coincer

En outre, les enfants peuvent mettre le véhicule en mouvement, par exemple en

- desserrant le frein de stationnement
- modifiant la position de la boîte de vitesses

- démarrant le véhicule
- ▶ Ne laissez jamais des enfants sans surveillance à l'intérieur du véhicule.
- ▶ Lorsque vous quittez le véhicule, prenez toujours la clé avec vous et verrouillez le véhicule.
- ▶ Conservez la clé hors de portée des enfants.

Cela vaut également pour la clé de véhicule digitale.

#### Conditions requises

- La clé se trouve à l'intérieur du véhicule et est détectée.
- **Véhicules équipés d'une clé digitale :** une clé de véhicule digitale avec autorisation à la conduite est détectée.
- Vous n'appuyez pas sur la pédale de frein.

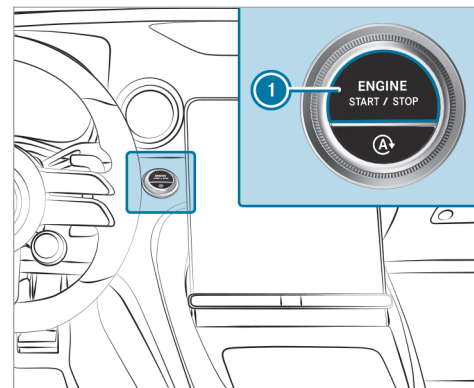

- ▶ **Etablissement de l'alimentation en tension :** appuyez 1 fois sur la touche ①. Vous pouvez alors mettre les essuie-glaces en marche, par exemple.

L'alimentation en tension est à nouveau coupée lorsque les conditions suivantes sont remplies :

- Vous ouvrez la porte conducteur.
- Vous appuyez encore 2 fois sur la touche ①.

- ▶ **Mise du contact du véhicule :** appuyez 2 fois sur la touche .  
Les voyants de contrôle et d'alerte de l'écran conducteur s'allument.

Le contact est à nouveau coupé lorsque l'une des conditions suivantes est remplie :

- Vous ne démarrez pas le véhicule dans les 15 minutes qui suivent et la boîte de vitesses se trouve en position **P** ou le frein de stationnement électrique est serré.
- Vous appuyez 1 fois sur la touche .

### Démarrage du véhicule

#### ■ Démarrage du véhicule avec la touche Start/Stop

**⚠ DANGER** Danger de mort dû aux gaz d'échappement

Les moteurs thermiques dégagent des gaz d'échappement toxiques, tels que du monoxyde de carbone. L'inhalation de ces gaz d'échappement est nocive et entraîne une intoxication.

- ▶ Ne laissez jamais tourner le moteur et ne laissez jamais le chauffage autonome (si disponible) en marche dans un local fermé ne disposant pas d'une ventilation suffisante.

**⚠ ATTENTION** Risque d'incendie en présence de matériaux inflammables dans le compartiment moteur ou sur le système d'échappement

Des matières inflammables peuvent s'enflammer.

- ▶ Par conséquent, contrôlez régulièrement qu'aucun corps étranger inflammable ne se trouve dans le compartiment moteur ou sur le système d'échappement.

#### Conditions requises



- La clé se trouve à l'intérieur du véhicule et est détectée.
- **Véhicules équipés d'une clé digitale :** une clé de véhicule digitale avec autorisation à la conduite est détectée.

- ▶ Mettez la boîte de vitesses sur **P** ou **N**.

- ▶ Appuyez sur la pédale de frein et appuyez 1 fois sur la touche .

- ▶ Si le véhicule ne démarre pas : arrêtez les consommateurs qui ne sont pas indispensables et appuyez 1 fois sur la touche .

- ▶ Si le véhicule ne démarre toujours pas et que le message **Déposer la clé à l'endroit prévu à cet effet cf. notice d'utilisation** apparaît sur l'écran conducteur : démarrez le véhicule avec la clé déposée dans le vide-poches (mode fonctionnement de secours) (→ page 151).

-  Vous pouvez arrêter le moteur du véhicule pendant la marche. Pour cela, appuyez pendant 3 secondes environ sur la touche  ou 3 fois sur la touche  en l'espace de 3 secondes. Respectez impérativement les consignes de sécurité qui figurent sous «Remarques relatives à la conduite» (→ page 154).

Tenez compte des informations relatives aux messages d'écran qui peuvent s'afficher sur l'écran conducteur.



### ■ Démarrage du véhicule avec la clé de véhicule digitale dans le vide-poches (mode fonctionnement de secours)

#### Conditions requises

- Le véhicule est équipé du prééquipement «Clé de véhicule digitale».
- Un terminal adapté est activé en tant que clé de véhicule digitale.

**i** En cas de limitation du fonctionnement, Mercedes-Benz vous recommande de garder sur vous la clé de secours.

Si le véhicule ne démarre pas et que le message **Recherche clé dans vidépoches ou clé digitale dans support de charge inductif... cf. notice d'utilisation** apparaît sur l'écran conducteur, vous pouvez démarrer le véhicule en mode fonctionnement de secours.

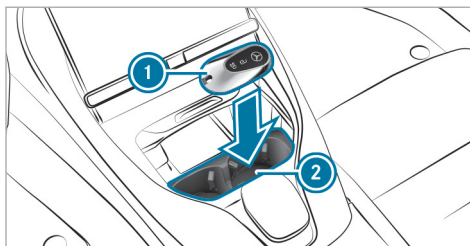

▶ Déposez la clé ① dans le vide-poches ②.

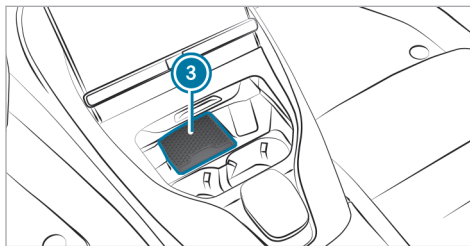

▶ Déposez la clé de véhicule digitale dans le bac de rangement ③.

▶ Appuyez sur la pédale de frein et démarrez le véhicule avec la touche Start/Stop. Il peut se passer quelques secondes avant que le véhicule ne démarre.

▶ Si le message **Clé non identifiée** apparaît sur l'écran conducteur, appuyez de nouveau sur la touche Start/Stop.

### ■ Démarrage du véhicule avec la clé déposée dans le vide-poches (mode fonctionnement de secours)

Si le véhicule ne démarre pas et que le message **Déposer la clé à l'endroit prévu à cet effet cf. notice d'utilisation** apparaît sur l'écran conducteur, vous pouvez démarrer le véhicule en mode fonctionnement de secours.

**Véhicules équipés d'une clé digitale :** si le véhicule ne démarre pas et que le message **Recherche clé dans vidépoches ou clé digitale dans support de charge inductif... cf. notice d'utilisation** apparaît sur l'écran conducteur, vous pouvez démarrer le véhicule en mode fonctionnement de secours.

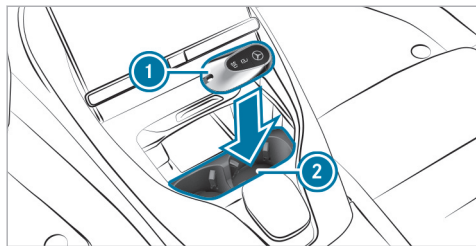

- ▶ Assurez-vous que le porte-gobelet ② est vide.
  - ▶ Enlevez la clé ① du trousseau.
  - ▶ Déposez la clé ① dans le porte-gobelet ②. Le véhicule démarre après un court instant.
- Si vous enlevez la clé ① du porte-gobelet ②, le véhicule est toujours en état de marche. Pour que le véhicule puisse à chaque fois démarrer, la clé ① doit toutefois se trouver pendant tout le trajet dans le porte-gobelet ②.
- ▶ Faites contrôler la clé ① par un atelier qualifié.

### Si le véhicule ne démarre pas:

- ▶ Laissez la clé ① dans le porte-gobelet ②.
  - ▶ Appuyez sur la pédale de frein et démarrez le véhicule avec la touche Start/Stop.
- ① La touche Start/Stop vous permet également d'établir l'alimentation en tension uniquement ou de mettre le contact du véhicule.

Tenez compte des informations relatives aux messages d'écran qui peuvent s'afficher sur l'écran conducteur.

### Démarrage du véhicule par l'intermédiaire des services Remote Online

#### ■ Refroidissement ou réchauffement de l'habitacle avant le départ

Avant le démarrage, assurez-vous que les points suivants sont respectés:

- Les dispositions légales en vigueur à l'endroit où est garé votre véhicule autorisent le démarrage du véhicule avec le smartphone.

- Le démarrage et le fonctionnement du véhicule sont sans danger à l'endroit où est garé votre véhicule.
- Le réservoir de carburant est suffisamment rempli.
- La batterie de démarrage est suffisamment chargée.

#### ■ Charge de la batterie de démarrage avant le départ

Vous avez la possibilité de recevoir un message sur votre smartphone lorsque l'état de charge de la batterie de démarrage est faible. Vous pouvez alors démarrer le véhicule avec le smartphone afin de charger la batterie. Le véhicule est à nouveau arrêté automatiquement au bout de 10 minutes.

Avant le démarrage, assurez-vous que les points suivants sont respectés:

- Les dispositions légales en vigueur à l'endroit où est garé votre véhicule autorisent le démarrage du véhicule avec le smartphone.

- Le démarrage et le fonctionnement du véhicule sont sans danger à l'endroit où est garé votre véhicule.
- Le réservoir de carburant est suffisamment rempli.

### ■ Démarrage du véhicule (Remote Online)

**⚠ ATTENTION** Risque de pincement ou de coincement en cas de démarrage intempestif du moteur

Si le moteur démarre de manière intempestive lors des travaux de maintenance ou de réparation, vous risquez de vous pincer ou de vous coincer.

▶ Pour éviter que le moteur ne démarre de manière intempestive, neutralisez-le toujours avant de procéder à des travaux de maintenance ou de réparation.

#### Conditions requises

- La boîte de vitesses se trouve en position parking **P**.
  - L'alarme antivol et antieffraction n'est pas activée.
  - L'alarme panique n'est pas activée.
  - Les feux de détresse sont éteints.
  - Le capot moteur est fermé.
  - Les portes sont fermées et verrouillées.
- ▶ Démarrez le véhicule avec le smartphone. Le moteur tourne pendant 10 minutes après le démarrage du véhicule.
- Vous pouvez effectuer au maximum 2 tentatives de démarrage successives. Vous devez démarrer 1 fois le véhicule avec la clé avant le redémarrage du moteur avec le smartphone.
- Vous pouvez arrêter à tout moment le moteur du véhicule de l'une des manières suivantes:
- par l'intermédiaire de l'application smartphone
  - en appuyant sur la touche **⏏** ou la touche **⏏** de la clé
- ⓘ Vous trouverez de plus amples informations dans l'application smartphone dédiée.

#### Mesures à prendre pour empêcher le démarrage du véhicule avant l'exécution de travaux de maintenance ou de réparation:

▶ Allumez les feux de détresse ou déverrouillez les portes.

#### Remarques relatives au rodage

Parcourez les 1 000 premiers miles (1 500 premiers km) en ménageant le moteur:

- Faites varier la vitesse et le régime moteur.
- Ne roulez pas à plus de 85 mph (140 km/h).
- Ne faites tourner le moteur au régime maximal de 4 500 rpm (4 500 tr/min) que brièvement.
- Sélectionnez le programme de conduite **C**.
- Engagez le rapport immédiatement supérieur au plus tard lorsque l'aiguille du compte-tours atteint le dernier tiers avant la zone rouge.
- Ne descendez pas les rapports manuellement pour freiner le véhicule.
- Evitez de solliciter trop fortement le moteur, en roulant à pleins gaz par exemple.

- N'enfoncez pas la pédale d'accélérateur au-delà du point de résistance (kickdown).
- Au bout de 1 000 mi (1 500 km), roulez progressivement à pleine vitesse et à des régimes moteur plus élevés.

Cela vaut également lorsque le moteur ou des éléments de la chaîne cinématique ont été remplacés.

Tenez également compte des consignes de rodage complémentaires suivantes:

- Les capteurs de certains systèmes d'aide à la conduite et systèmes de sécurité active se réinitialisent automatiquement après une certaine distance parcourue (suite à la livraison du véhicule ou à une réparation). Les systèmes n'atteignent leur efficacité maximale qu'une fois le cycle d'initialisation achevé.
- Des garnitures de frein, des disques de frein et des pneus neufs ou de rechange ne permettent d'obtenir un effet de freinage ainsi qu'une adhérence à la chaussée optimaux qu'après plusieurs centaines de kilomètres. Vous devez donc compenser l'effet de freinage réduit par une pression accrue sur la pédale de frein.

### Remarques relatives à la puissance du moteur et au couple moteur

**i** Les valeurs (maximales) atteignables réellement pour la puissance du moteur et le couple moteur peuvent différer des valeurs certifiées tout en restant dans les tolérances admissibles selon les directives spécifiques au pays (base: CEE-ONU n° 85 ou directives spécifiques au pays).

Les variables sont, par exemple:

- Position par rapport au niveau de la mer
- Qualité du carburant
- Température extérieure
- Température de service du moteur

Le voyant d'alerte de la température de service du moteur  est allumé tant que le moteur n'a pas atteint sa température de service.

La puissance du moteur et le couple moteur sont réduits. Tenez compte de cela pour adapter votre style de conduite.

Ce n'est qu'une fois que le voyant d'alerte de la température de service du moteur  s'éteint

que la pleine puissance du moteur et que le couple moteur maximal sont disponibles.

### Remarques relatives à la conduite

**⚠ ATTENTION** Risque d'accident dû à des objets se trouvant sur le plancher côté conducteur

Les objets éventuellement posés sur le plancher côté conducteur risquent d'entraver la course de la pédale ou de bloquer une pédale si celle-ci est enfoncée.

Cela compromet la sécurité de fonctionnement et la sécurité routière du véhicule.

- ▶ Rangez tous les objets en lieu sûr dans le véhicule afin d'éviter qu'ils ne se retrouvent sur le plancher côté conducteur.
- ▶ Fixez toujours les tapis de sol conformément aux prescriptions afin de ne pas entraver la course des pédales.
- ▶ N'utilisez pas de tapis de sol non fixés et ne superposez pas plusieurs tapis de sol.

**⚠ ATTENTION** Risque d'accident dû au port de chaussures inadaptées

Des chaussures inadaptées sont, par exemple :

- Des chaussures à semelles compensées
- Des chaussures à talons hauts
- Des pantoufles

Il y a risque d'accident.

- ▶ Portez toujours des chaussures adaptées afin d'actionner les pédales en toute sécurité.

**⚠ ATTENTION** Risque d'accident en cas d'arrêt du moteur électrique du véhicule pendant la marche

Si vous arrêtez le moteur électrique du véhicule pendant la marche, certaines fonctions importantes pour la sécurité sont limitées ou ne sont plus disponibles.

Cela peut concerner la direction assistée et l'amplification de la force de freinage, par exemple.

Vous devez alors fournir un effort beaucoup plus important pour diriger et freiner le véhicule, par exemple.

- ▶ N'arrêtez pas le moteur électrique du véhicule pendant la marche.

**⚠ DANGER** Danger de mort dû aux gaz d'échappement

Les moteurs thermiques dégagent des gaz d'échappement toxiques, tels que du monoxyde de carbone. L'inhalation de ces gaz d'échappement est nocive et entraîne une intoxication.

- ▶ Ne laissez jamais tourner le moteur et ne laissez jamais le chauffage autonome (si disponible) en marche dans un local fermé ne disposant pas d'une ventilation suffisante.

**⚠ ATTENTION** Risque de dérapage et d'accident en cas de passage à un rapport inférieur sur chaussée glissante

Si vous rétrogradez alors que vous roulez sur une chaussée glissante pour augmenter l'effet de freinage du moteur, les roues motrices peuvent perdre leur adhérence.

- ▶ Sur chaussée glissante, ne rétrogradez pas pour augmenter l'effet de freinage du moteur.

**⚠ DANGER** Danger de mort dû aux gaz d'échappement toxiques

Si le tube de sortie d'échappement est bouché ou qu'une aération suffisante n'est pas assurée, des gaz d'échappement toxiques, en particulier du monoxyde de carbone, peuvent pénétrer à l'intérieur du véhicule. C'est le cas, par exemple, si le véhicule reste bloqué dans la neige.

- ▶ Lorsque le moteur tourne ou que le chauffage autonome est en marche, veillez à ce que le tube de sortie d'échappement

ment et la zone autour du véhicule soient débarrassés de tout dépôt de neige.

- ▶ Afin de garantir une arrivée d'air frais suffisante, ouvrez une vitre du côté du véhicule opposé au vent.

**⚠ ATTENTION** Risque d'accident et de blessure dû à la consommation d'alcool et de drogues au volant

Il est extrêmement dangereux de prendre le volant après avoir consommé de l'alcool et/ou de la drogue. De petites quantités d'alcool ou de drogue suffisent pour modifier vos réflexes, votre perception et votre jugement.

La probabilité d'un accident grave, voire mortel, augmente considérablement lorsque vous conduisez après avoir bu de l'alcool ou pris de la drogue.

- ▶ Ne buvez pas d'alcool et ne prenez pas de drogue lorsque vous conduisez et ne laissez jamais le volant à quelqu'un qui a consommé de l'alcool ou de la drogue.

**⚠ ATTENTION** Risque d'accident dû à une surchauffe du système de freinage

Si vous faites reposer votre pied sur la pédale de frein pendant la marche, le système de freinage peut surchauffer.

La distance de freinage s'allonge et le système de freinage peut même tomber en panne.

- ▶ N'utilisez jamais la pédale de frein comme repose-pieds.
- ▶ Pendant la marche, n'appuyez pas simultanément sur la pédale de frein et sur la pédale d'accélérateur.

**⚠ ATTENTION** Risque d'accident en cas de passage de rapport inapproprié

Si le régime moteur est supérieur au régime de ralenti et que vous mettez alors la boîte de vitesses sur la position **D** ou **R**, le véhicule peut accélérer brutalement.

- ▶ Lors du passage de la boîte de vitesses sur la position **D** ou **R** à l'arrêt, appuyez toujours fermement sur la

pédale de frein et n'appuyez pas simultanément sur la pédale d'accélérateur.

**! REMARQUE** Dommages au niveau du moteur dû à un régime moteur excessif

Si vous roulez alors que le moteur a atteint la plage de surrégime, vous allez endommager le moteur.

- ▶ Ne roulez pas lorsque le moteur a atteint la plage de surrégime.

**! REMARQUE** Usure des garnitures de frein dû à un actionnement permanent de la pédale de frein

- ▶ Lorsque vous conduisez, n'appuyez pas en permanence sur la pédale de frein.
- ▶ Afin d'exploiter l'effet de frein moteur, engagez à temps un rapport inférieur.

**!** **REMARQUE** Endommagement de la chaîne cinématique et du moteur au démarrage

- ▶ Ne faites pas chauffer le moteur à l'arrêt. Démarrez immédiatement.
- ▶ Evitez de rouler à régime élevé et à pleins gaz tant que le moteur n'a pas atteint sa température de service.

**!** **REMARQUE** Endommagement du catalyseur dû à du carburant non brûlé

Le moteur tourne irrégulièrement et a des ratés d'allumage.

Du carburant non brûlé peut parvenir au catalyseur.

- ▶ N'accélérez que faiblement.
- ▶ Faites immédiatement éliminer la cause du problème par un atelier qualifié.

**!** **REMARQUE** Réduction de la durée de vie de la batterie en raison de trajets courts fréquents

Si le véhicule n'est utilisé que pour des trajets courts, la batterie 12 V ne peut pas être chargée correctement. Cela réduit la durée de vie de la batterie.

- ▶ Effectuez régulièrement de longs trajets pour recharger la batterie.

**!** **REMARQUE** Endommagement du véhicule résultant du non-respect de la hauteur de passage maximale autorisée

Lorsque la hauteur du véhicule dépasse la hauteur de passage maximale autorisée, le toit et d'autres pièces du véhicule risquent d'être endommagés.

- ▶ Tenez compte de l'indication de hauteur de passage.
- ▶ Si la hauteur de passage autorisée est dépassée, n'entrez pas.

- ▶ Tenez compte de la modification de la hauteur du véhicule due aux superstructures de toit.

- ① Notez que toutes les indications de vitesse de la présente notice d'utilisation sont des indications approximatives et que les valeurs sont soumises à une certaine plage de tolérance.

#### **Remarques relatives à la conduite avec une charge sur le toit, une remorque ou un véhicule complètement chargé**

Si vous roulez avec une galerie de toit ou une remorque chargées ou si votre véhicule est complètement chargé ou complètement occupé, la tenue de route et la manœuvrabilité du véhicule varient.

Tenez compte pour cela des remarques suivantes:

- Ne dépassez pas la charge autorisée sur le toit ni la charge remorquée. Tenez également compte des données indiquées dans les caractéristiques techniques.
- Répartissez la charge sur le toit et le chargement uniformément et déposez les objets lourds vers le bas. Tenez également compte

des remarques relatives au chargement du véhicule (→ page 107).

- Soyez attentif lorsque vous conduisez, évitez de démarrer, freiner et manœuvrer le volant par à-coups et de conduire rapidement dans les virages.

#### Remarques relatives à la conduite sur routes salées

L'effet de freinage est limité sur les routes salées. Tenez par conséquent compte des remarques suivantes:

- La distance de freinage risque de s'allonger considérablement ou le freinage peut s'effectuer de manière unilatérale si une couche de sel s'est formée sur les disques et les garnitures de frein.
- Maintenez une distance de sécurité importante par rapport au véhicule qui vous précède.

Éliminez la couche de sel comme suit:

- Effectuez de temps à autre un freinage en tenant compte des conditions de circulation.

- Appuyez prudemment sur la pédale de frein à la fin du trajet et au début du trajet suivant.

#### Remarques relatives à l'aquaplanage

À partir d'une certaine hauteur d'eau sur la chaussée, l'aquaplanage peut se produire.

Tenez compte des remarques suivantes en cas de fortes précipitations ou dans des conditions propices à l'aquaplanage:

- Réduisez votre vitesse.
- Évitez les ornières.
- Évitez de donner des coups de volant rapides.
- Freinez avec précaution.

**i** Tenez également compte des remarques relatives au contrôle régulier des jantes et des pneus (→ page 374).

#### Remarques relatives à la traversée de portions de route inondées

Des infiltrations d'eau dans le véhicule risquent d'endommager le moteur, la partie électrique et la boîte de vitesses.

L'eau peut aussi être aspirée par les raccords d'admission d'air du moteur et provoquer des dommages au niveau du moteur.

Tenez compte des remarques suivantes si vous devez traverser des portions de route inondées:

- Lorsque l'eau est calme, vérifiez que sa hauteur ne dépasse pas le bord inférieur de la carrosserie.
- Roulez au pas, sinon de l'eau risque de pénétrer dans l'habitacle ou dans le compartiment moteur.
- Les véhicules qui précèdent ou qui arrivent en sens inverse peuvent générer des vagues. Il se peut alors que la hauteur d'eau maximale autorisée soit dépassée.

Suite au passage d'un gué, l'effet de freinage des freins est réduit. Freinez avec précaution en tenant compte des conditions de circulation jusqu'à bénéficier à nouveau de l'effet de freinage normal.



### Fonctionnement de la direction de l'essieu arrière

La direction de l'essieu arrière est une direction additionnelle électromécanique au niveau de l'essieu arrière qui adapte, en fonction de la vitesse, la direction des roues arrière à la position des roues avant. Vous obtenez ainsi une plus grande mobilité et une meilleure stabilité de marche pour le véhicule.

La direction de l'essieu arrière présente les caractéristiques suivantes:

- effort et diamètre de braquage réduits et, par conséquent, un effort plus faible lors des manœuvres de stationnement
- direction plus directe et, par conséquent, une meilleure maîtrise du véhicule
- amélioration de la tenue de route du véhicule dans les virages

### Informations relatives au système de freinage composite en céramique haute performance AMG

Le système de freinage est conçu pour répondre à de fortes sollicitations. Des bruits peuvent dès

lors se produire lors du freinage. Cela peut également se produire après le lavage du véhicule.

Les bruits dépendent des facteurs suivants:

- Vitesse
- Force de freinage
- Conditions environnementales (température et humidité de l'air, par exemple)

- ① Si le système de freinage a été soumis à des sollicitations extrêmes, faites-le contrôler par un atelier qualifié.

### Fonction Start/Stop ECO

#### ■ Fonction Start/Stop ECO

- ① En fonction de la motorisation, la fonction Start/Stop ECO n'est pas disponible dans tous les programmes de conduite. Tenez compte à ce sujet de l'affichage d'état qui apparaît sur l'écran conducteur.

Lorsque toutes les conditions nécessaires côté véhicule à l'arrêt automatique du moteur sont remplies, le moteur est arrêté automatiquement dans les situations suivantes:

- Vous arrêtez le véhicule en position **D** ou **N**.

Si le système a détecté l'une des situations suivantes, le moteur ne s'arrête pas:

- Vous vous arrêtez à un panneau stop, il n'y a pas de véhicule devant vous.
- Le véhicule qui s'était immobilisé devant vous redémarre.
- Vous effectuez des manœuvres, tournez fortement le volant ou engagez la marche arrière.

- ① Si le système a reconnu un facteur d'arrêt intelligent de la fonction Stop (un panneau stop, par exemple), le moteur ne s'arrête pas. Si vous activez la fonction HOLD ou passez dans la position parking **P**, le moteur peut être arrêté malgré le facteur d'arrêt intelligent de la fonction Stop.

Le moteur redémarre automatiquement dans les cas suivants:

- Vous engagez la position **D** ou **R** de la boîte de vitesses.
- Vous appuyez sur la pédale d'accélérateur.
- Un démarrage automatique du moteur est nécessaire côté véhicule.
- Vous relâchez la pédale de frein.

Affichage de la fonction Start/Stop ECO sur l'écran conducteur:

- Le symbole **(A)** (vert) apparaît lorsque le véhicule est à l'arrêt: le moteur a été arrêté par la fonction Start/Stop ECO.
- Le symbole **(A)** (orange) apparaît lorsque le véhicule est à l'arrêt: les conditions nécessaires côté véhicule à l'arrêt du moteur ne sont pas toutes remplies.
- Ni le symbole **(A)** ni le symbole **(A)** n'apparaissent lorsque le véhicule est à l'arrêt: un facteur d'arrêt intelligent de la fonction Stop a été reconnu (un panneau stop, par exemple).

- Le symbole **(A<sup>OFF</sup>)** apparaît: la fonction Start/Stop ECO est désactivée ou un défaut est survenu.

Si le moteur a été arrêté par la fonction Start/Stop ECO et que vous quittez le véhicule, un signal d'alerte retentit et le moteur n'est pas redémarré. En outre, le message suivant apparaît sur l'écran conducteur:

#### Véhicule prêt à rouler Eteindre le véhicule avant de le quitter

Si vous n'arrêtez pas le moteur du véhicule, le moteur du véhicule s'arrête automatiquement au bout de 3 minutes.

#### Désactivation et activation de la fonction Start/Stop ECO

##### Désactivation et activation de la fonction avec la touche Start/Stop

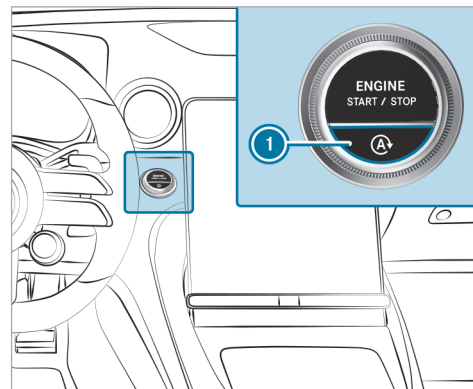

- ▶ Appuyez sur la touche **1**.  
Un message apparaît sur l'écran conducteur lors de la désactivation et de l'activation de la fonction Start/Stop ECO.

- i Le message  est affiché en permanence sur l'écran conducteur lorsque la fonction Start/Stop ECO est désactivée.

### Désactivation et activation de la fonction avec la touche du volant

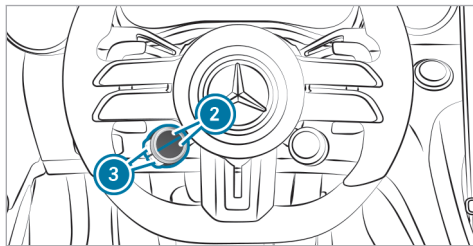





- ▶ Appuyez sur le contacteur d'écran supérieur ou inférieur 2 à plusieurs reprises jusqu'à ce que le symbole  apparaisse sur le contacteur d'écran.

- i Si le contacteur d'écran n'affiche pas le symbole, celui-ci est masqué. Vous pouvez régler l'affichage des fonctions et leur ordre dans le système multimédia (→ page 163).

- ▶ Appuyez sur la touche correspondante 3.

Le symbole suivant indique l'état de la fonction Start/Stop ECO:

-  (rouge): désactivée
-  (verte): activée
-  (orange): inactive

- i Le message  est affiché en permanence sur l'écran conducteur lorsque la fonction Start/Stop ECO est désactivée.

### Fonctionnement de l'affichage ECO

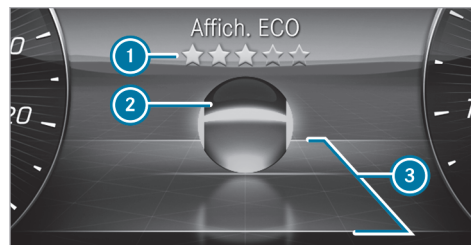

L'affichage ECO affiche sur l'écran conducteur une évaluation de votre style de conduite en fonction de la situation. Vous pouvez ainsi connaître l'efficacité de votre style de conduite et l'adapter si nécessaire. Dans le menu **Affichage ECO**, une bille 2 avance ou recule sur une route stylisée en fonction de votre style de conduite.

Des lignes situées au-dessus ou en dessous de la route délimitent la plage de conduite efficace 3. Si la bille 2 roule entre ces lignes, elle apparaît en vert. Si la bille se situe en dehors de ces lignes, elle apparaît en orange.

L'affichage ECO évalue les critères suivants pour un style de conduite qui privilégie l'économie de carburant:

- Décélération à temps
- Vitesse régulière
- Accélération modérée

L'évaluation globale de votre style de conduite «depuis le départ» est indiquée à l'aide d'étoiles 1. Elle débute avec cinq étoiles vides qui peuvent se remplir progressivement en cas de style de conduite efficace. Lorsque les cinq étoiles sont

remplies, une lueur brillante apparaît à l'arrière-plan.

- ❶ Vous pouvez afficher la fonction **Affich. ECO** par l'intermédiaire du menu **Classique** (→ page 270).

### Real Performance Sound AMG

#### ■ Sélection de l'ambiance sonore par l'intermédiaire de la touche du volant

- ❶ Vous pouvez sélectionner une ambiance sonore confortable (Balanced) ou sportive (Powerful) par l'intermédiaire de la touche du volant ou du système multimédia (→ page 167).

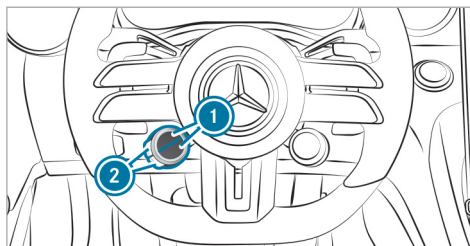

- ▶ Appuyez sur le contacteur d'écran supérieur ou inférieur ❶ à plusieurs reprises jusqu'à ce que le symbole  apparaisse sur le contacteur d'écran.

- ❶ Si le contacteur d'écran n'affiche pas le symbole, celui-ci est masqué. Vous pouvez régler l'affichage des fonctions et leur ordre dans le système multimédia (→ page 163).

- ▶ Appuyez sur la touche correspondante ❷.

La couleur du symbole affiché indique l'ambiance sonore sélectionnée:

- **Bleu** : Balanced – confortable
- **Rouge** : Powerful – sportif



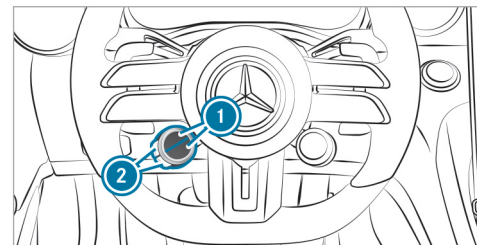





### Fonctionnement des touches AMG du volant



Les touches AMG du volant se composent d'un élément de commande supplémentaire à 2 touches.

Vous pouvez affecter 2 fonctions de véhicule de votre choix à l'élément de commande. En appuyant de manière répétée sur la partie supérieure ou la partie inférieure des contacteurs d'écran ❶, vous pouvez commuter entre les fonctions disponibles pour la touche ❷ correspondante. Les contacteurs d'écran ❶ affichent la fonction sélectionnée correspondante.

En fonction de l'équipement du véhicule, vous disposez des fonctions suivantes:

-  ESP® (→ page 189)
-  RIDE CONTROL AMG  
ACTIVE RIDE CONTROL AMG  
(→ page 235)
-  Changement de rapport manuel  
(→ page 171)
-  Fonction Start/Stop ECO (→ page 160)
-  Aileron arrière (→ page 240)
-  Profil aérodynamique actif (→ page 242)
-  Real Performance Sound AMG  
(→ page 162)
-  AMG DYNAMICS (→ page 163)

Vous disposez en outre de toutes les fonctions que vous avez enregistrées comme favoris dans le système multimédia. Vous trouverez des informations sur les favoris dans le système multimédia et sur leur configuration dans la notice d'utilisation du véhicule.

-  Vous pouvez masquer certaines fonctions. Vous pouvez régler l'affichage des fonctions

et leur ordre dans le système multimédia (→ page 163).

Si vous avez affecté une fonction à un des contacteurs d'écran ①, vous pouvez utiliser cette fonction avec la touche ② correspondante.

L'affectation des contacteurs d'écran ① reste mémorisée même après un redémarrage du véhicule. Cependant, les réglages par défaut pour l'état de fonctionnement de la fonction respective sont repris.

### Réglage des touches AMG du volant

Système multimédia:

-  » Réglages » Système
- » Commande » Touches du volant AMG

-  Le menu **SETTINGS SELECT** peut également être affiché par l'intermédiaire de la touche AMG située sur la console centrale ou par pression longue sur le contacteur d'écran correspondant.

Dans le menu **SETTINGS SELECT**, les contacteurs d'écran qui se trouvent du côté gauche du volant peuvent être réglés.

- ▶ Sélectionnez le contacteur d'écran supérieur ou inférieur sur l'écran central et passez en mode édition en le maintenant appuyé.
- ▶ Appuyez sur  et sélectionnez la fonction souhaitée dans la liste. La fonction sélectionnée est affectée au contacteur d'écran correspondant et peut désormais être rappelée directement par simple pression.

### Effacement de l'affectation des touches

- ▶ Sélectionnez le contacteur d'écran supérieur ou inférieur et passez en mode édition en le maintenant appuyé.
- ▶ Appuyez sur  pour effacer l'affectation du contacteur d'écran sélectionnée.





### DYNAMIC SELECT



#### Fonction DYNAMIC SELECT



-  En fonction de la motorisation et de l'équipement du véhicule, celui-ci dispose de différents programmes de conduite.

DYNAMIC SELECT permet de sélectionner rapidement un programme de conduite adapté à la situation de marche ou aux caractéristiques souhaitées du véhicule.

Vous pouvez choisir entre les programmes de conduite suivants:

-  **Sol gliss.**
  - Meilleurs comportement au démarrage et tenue de route lorsque les conditions routières sont hivernales et glissantes
-  **Individual**
  - Réglages personnalisés de l'entraînement, du train de roulement, de la direction et de l'ESP®
-  **Comfort**
  - Conduite confortable et économique
  - Compromis entre motricité et stabilité
  - Conseillé pour toutes les conditions routières
-  **Sport**
  - Conduite sportive



- Permet une conduite plus active aux conducteurs qui aspirent à piloter leur véhicule de manière sportive
- Convient uniquement lorsque les conditions routières sont bonnes, que la chaussée est sèche et la route dégagée
-  **Sport+**
  - Conduite particulièrement sportive
  - Accentue l'aptitude du véhicule à survivre et à sous-virer pour une conduite encore plus active
  - Convient uniquement lorsque les conditions routières sont bonnes, que la chaussée est sèche et la route dégagée
-  **Race**
  - Sportivité maximale convenant pour une conduite sur circuit automobile
  - Réglage particulièrement ferme du train de roulement
  - Ambiance sonore sportive du système d'échappement

Le programme de conduite  offre un comportement routier convenant pour une conduite sur circuit automobile et ne doit pas être utilisé sur les routes normales. Le programme de conduite  ne doit être activé et utilisé que sur des circuits délimités à l'écart de la circulation.

Dans la circulation en ville ainsi que dans les encombrements, Mercedes-AMG vous recommande de sélectionner le programme de conduite .

Selon le programme de conduite sélectionné, les caractéristiques suivantes du véhicule sont modifiées:

- Entraînement
- AMG DYNAMICS
  - Les 4 fonctions d'agilité Basic, Advanced, Pro et Master sont sélectionnées automatiquement en fonction du programme de conduite.
  - La direction, le moment du changement de rapport, la transmission intégrale et les fonctions de stabilisation sont adaptés au programme de conduite sélectionné.

- Dans le programme de conduite , la fonction d'agilité Pro est sélectionnée lorsque l'ESP® est activé. Lorsque l'ESP® est activé ou désactivé  dans SPORT , la fonction Master est automatiquement sélectionnée.

- Ambiance sonore du véhicule
- Train de roulement

- i** Vous pouvez afficher les caractéristiques du véhicule par l'intermédiaire du menu DYNAMIC SELECT du système multimédia (→ page 167).
- i** Vous pouvez régler les fonctions d'agilité AMG DYNAMICS par l'intermédiaire des touches du volant AMG (→ page 162).

### Sélection du programme de conduite

#### Sélection par l'intermédiaire de la touche droite du volant

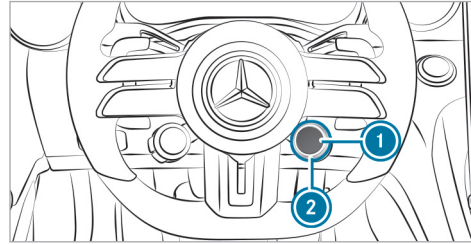

- ▶ Tournez le sélecteur **2**.  
Le programme de conduite sélectionné apparaît sur le contacteur d'écran **1** et sur l'écran conducteur.
- i** Vous pouvez masquer certains programmes de conduite. L'affichage des programmes de conduite et leur ordre d'apparition peuvent être configurés dans le système multimédia (→ page 167).

#### Sélection par l'intermédiaire de l'écran central (système multimédia)

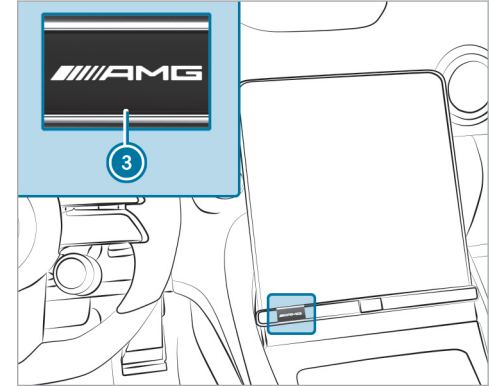

- ▶ Appuyez sur la touche **3**, puis sélectionnez le programme de conduite par l'intermédiaire de l'écran central.

### Affichage des données du véhicule

Système multimédia:

→  → Performance

- ▶ Sélectionnez **Véhicule**.  
Les données du véhicule sont affichées.

### Affichage des données moteur

Système multimédia:

→  → Performance

- ▶ Sélectionnez **Moteur**.  
Les données moteur sont affichées.
- ⓘ Les valeurs maximales pouvant être effectivement atteintes pour la puissance et le couple du moteur peuvent différer des valeurs certifiées dans les limites des tolérances autorisées selon les directives spécifiques au pays (base: CEE-ONU n° 85 ou directives spécifiques au pays).  
Les variables sont, par exemple:
  - Niveau de la mer
  - Qualité du carburant

- Température extérieure
- Température de service du moteur

Adaptez votre style de conduite en conséquence.

Le voyant d'alerte  qui se trouve sur l'écran conducteur est allumé tant que le moteur n'a pas atteint sa température de service.

- ⓘ Les valeurs affichées sont données à titre indicatif uniquement. La valeur affichée sur l'écran central pour la puissance du moteur et le couple moteur peut différer des valeurs réelles.
- ⓘ Le voyant d'alerte  pour indiquer la limitation de puissance après le démarrage du véhicule n'est pas disponible sur tous les modèles de véhicule.

### Affichage de la consommation

Système multimédia:

→  → Infos

- ▶ Sélectionnez **Consomm.**.  
Les valeurs de consommation instantanées et moyennes sont affichées.



## Réglage de DYNAMIC SELECT AMG dans le système multimédia MBUX

Système multimédia:

- ➔  ➔ Réglages ➔ Véhicule
- ➔ DYNAMIC SELECT

### Vue d'ensemble du menu DYNAMIC SELECT AMG

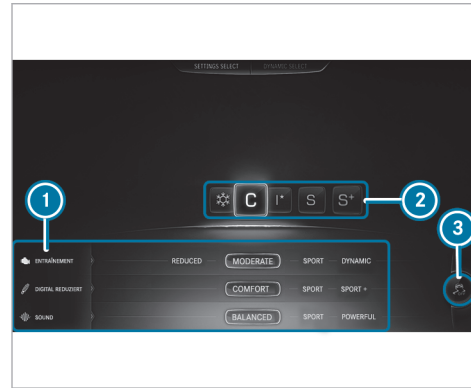

(Exemple) La représentation et la disposition des contenus dépendent de l'équipement.

- ① Réglages du programme de conduite AMG
- ② Programmes de conduite
- ③ ESP® (→ page 189)
- i Selon l'équipement, le menu **DYNAMIC SELECT** AMG peut également être affiché par

l'intermédiaire de la touche AMG située sur la console centrale.

- ▶ Sélectionnez le programme de conduite approprié.

Les réglages des programmes de conduite peuvent être ajustés individuellement.

- ▶ Sélectionnez l'onglet souhaité sur la gauche et effectuez le réglage de votre choix.

Possibilités de réglage pour les programmes de conduite (en fonction de l'équipement):

- AMG DYNAMICS:  
Basic/Advanced/Pro/Master
- Train de roulement:  
Comfort/Sport/Sport+
- Son:  
Balanced/Sport/Powerful
- Entraînement (peut uniquement être réglé dans le programme de conduite ):  
Reduced/Moderate/Sport/Dynamic

## Boîte automatique

### Levier sélecteur DIRECT SELECT

#### Fonctionnement du levier sélecteur DIRECT SELECT

**⚠ ATTENTION** Risque d'accident en cas de passage de rapport inapproprié

Si le régime moteur est supérieur au régime de ralenti et que vous mettez alors la boîte de vitesses sur la position **D** ou **R**, le véhicule peut accélérer brutalement.

- ▶ Lors du passage de la boîte de vitesses sur la position **D** ou **R** à l'arrêt, appuyez toujours fermement sur la pédale de frein et n'appuyez pas simultanément sur la pédale d'accélérateur.

**⚠ ATTENTION** Risque d'accident et de blessure si des enfants sont laissés sans surveillance à l'intérieur du véhicule

Si vous laissez des enfants sans surveillance à l'intérieur du véhicule, ils peuvent notamment

- ouvrir les portes et mettre en danger d'autres personnes ou usagers
- descendre du véhicule et se faire renverser
- utiliser les équipements du véhicule avec lesquels ils pourraient, par exemple, se coincer

En outre, les enfants peuvent mettre le véhicule en mouvement, par exemple en

- desserrant le frein de stationnement
- modifiant la position de la boîte de vitesses
- démarrant le véhicule

- ▶ Ne laissez jamais des enfants sans surveillance à l'intérieur du véhicule.

- ▶ Lorsque vous quittez le véhicule, prenez toujours la clé avec vous et verrouillez le véhicule.

- ▶ Conservez la clé hors de portée des enfants.

Le levier sélecteur DIRECT SELECT vous permet de mettre la boîte de vitesses sur une autre position. La position sélectionnée de la boîte de vitesses apparaît sur l'écran conducteur.

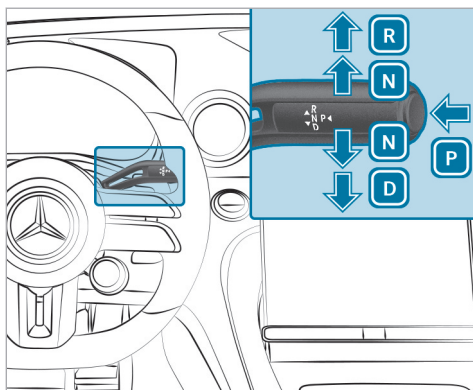

- P** Position parking
- R** Marche arrière
- N** Point mort
- D** Position de marche

### Engagement de la marche arrière R

- ▶ Appuyez sur la pédale de frein et actionnez le levier sélecteur DIRECT SELECT vers le haut au-delà du 1er point de résistance.

### Passage au point mort N

- ▶ Appuyez sur la pédale de frein et actionnez le levier sélecteur DIRECT SELECT vers le haut ou vers le bas jusqu'au 1er point de résistance.
- ⓘ Pour mettre la boîte de vitesses au point mort **N** lorsque le contact est mis, actionnez le levier sélecteur vers le haut ou vers le bas pendant quelques secondes jusqu'au 1er point de résistance.

Lorsque vous relâchez ensuite la pédale de frein, vous pouvez déplacer le véhicule, par exemple le pousser ou le remorquer.

**Si la boîte automatique doit être maintenue au point mort **N**, même lorsque le contact est coupé ou que vous ouvrez la porte conducteur, procédez comme suit:**

- ▶ Appuyez sur la pédale de frein et mettez la boîte de vitesses au point mort **N** lorsque le véhicule est à l'arrêt.
- ▶ Relâchez la pédale de frein.
- ▶ Coupez le contact.

Le message **Danger: véhic. non immobil. N activé manuellement Pas de passage automatique à P** apparaît sur l'écran conducteur.

- ⓘ Si vous quittez le véhicule et laissez la clé dans ce dernier, la boîte automatique reste au point mort **N**.

Le passage automatique dans la position parking **P** est réactivé dès que l'une des conditions suivantes est remplie:

- Vous mettez la boîte de vitesses sur la position **D** ou **R**.
- Vous appuyez sur la touche **P**.

### Passage dans la position parking P

**!** REMARQUE Dommages dus au passage dans la position parking **P** alors que le véhicule roule

Si vous mettez la boîte de vitesses sur la position parking **P** alors que le véhicule roule, la boîte de vitesses risque de s'endommager.

- ▶ Lorsque le véhicule roule, n'ouvrez aucune porte.

► Passez en position parking **P** uniquement lorsque le véhicule est à l'arrêt.

- Tenez compte des remarques relatives à l'arrêt du véhicule (→ page 176).
- Appuyez sur la pédale de frein jusqu'à ce que le véhicule soit à l'arrêt complet.
- Une fois le véhicule à l'arrêt, appuyez sur la touche **P**.

Lorsque l'affichage de la position de la boîte de vitesses indique **P**, cela signifie que la boîte de vitesses se trouve dans la position parking. Si l'affichage de la position de la boîte de vitesses n'indique pas **P**, serrez le frein de stationnement afin d'empêcher tout déplacement involontaire du véhicule.

- ⓘ Dans certaines situations, il peut s'écouler un peu de temps avant que la boîte de vitesses ne passe en position **P**. Tenez donc toujours compte de l'affichage de la position de la boîte de vitesses.

La boîte automatique passe automatiquement dans la position parking **P** si l'une des conditions suivantes est remplie:

- Vous arrêtez le moteur du véhicule alors que ce dernier est à l'arrêt et que la boîte de vitesses se trouve sur la position **D** ou **R**.
  - Vous ouvrez la porte conducteur alors que le véhicule est immobilisé et que la boîte de vitesses se trouve sur la position **D** ou **R**.
  - Vous arrêtez le moteur du véhicule alors que ce dernier roule et que la boîte de vitesses se trouve sur la position **D** ou **R** et vous immobilisez le véhicule.
  - Vous mettez la boîte de vitesses sur **N** lorsque le véhicule roule, immobilisez le véhicule et ouvrez la porte conducteur alors que le véhicule est immobilisé.
  - Le passage automatique dans la position parking **P** est nécessaire côté véhicule.
- ⓘ Pour effectuer des manœuvres alors que la porte conducteur est ouverte, ouvrez la porte conducteur alors que le véhicule est immobi-

lisé et engagez de nouveau la position **D** ou **R** de la boîte de vitesses.

#### Engagement de la position de marche D

- Appuyez sur la pédale de frein et actionnez le levier sélecteur DIRECT SELECT vers le bas au-delà du 1er point de résistance.

Lorsque la boîte automatique se trouve sur la position **D**, elle engage automatiquement les rapports. Cela dépend entre autres

- du programme de conduite sélectionné
- de la position de la pédale d'accélérateur
- de la vitesse du véhicule

#### Remarques relatives au double débrayage

Le double débrayage est actif dans tous les programmes pour la descente des rapports. Le double débrayage minimise les réactions de changement de charge, se prêtant parfaitement à une conduite sportive. L'acoustique du double débrayage varie en fonction du programme de conduite.

### Dégagement du véhicule

Le dégagement peut aider à dégager un véhicule enlisé dans la boue ou la neige.

Pour dégager le véhicule, déplacez le levier sélecteur DIRECT SELECT vers le haut et vers le bas au-delà du point de résistance afin de commuter entre les positions **D** et **R** de la boîte de vitesses.

- i** La vitesse maximale lors de la commutation entre les positions **D** et **R** est de 6 mph (9 km/h) environ.

### Changement de rapport manuel

Lorsque la boîte automatique se trouve sur **D**, vous pouvez changer de rapport manuellement en utilisant les palettes de changement de rapport au volant. Dans la mesure où un changement de rapport est permis, la boîte automatique engage, en fonction de la palette que vous tirez, un rapport inférieur ou supérieur.

Pour utiliser la boîte automatique manuellement, vous disposez de 2 possibilités:

- Réglage temporaire

- Réglage permanent

Lorsque le changement de rapport manuel est désactivé, les rapports sont engagés automatiquement.

### Réglage temporaire

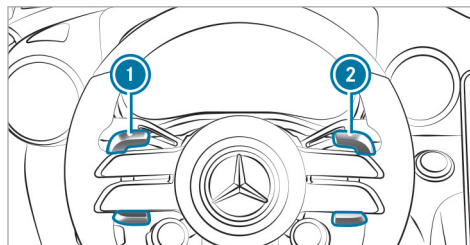

- ▶ Activation :** tirez la palette de changement de rapport au volant **1** ou **2**. Le changement de rapport manuel est momentanément activé. L'affichage de la position de la boîte de vitesses indique le rapport engagé.

- i** La durée d'activation du changement de rapport manuel dépend de plusieurs facteurs.

Dans les cas suivants, le changement de rapport manuel peut être désactivé automatiquement:

- En cas de changement du programme de conduite
- En cas de redémarrage du véhicule
- Lorsque vous repassez sur la position **D** de la boîte de vitesses
- Style de conduite

- ▶ Désactivation :** tirez la palette de changement de rapport au volant **2** et maintenez-la tirée. L'affichage de la position de la boîte de vitesses indique **D**.

### Montée et descente des rapports

- ! REMARQUE** Endommagement du moteur dû à une montée des rapports trop tardive

La boîte automatique ne monte pas automatiquement les rapports en mode manuel, même si le régime de coupure d'injection du moteur est atteint.

Pour éviter un surrégime du moteur, l'arrivée d'essence est coupée.

- ▶ Montez les rapports avant que le régime moteur n'atteigne la plage rouge du compte-tours.

▶ **Montée des rapports :** tirez la palette de changement de rapport au volant ②.

▶ **Descente des rapports :** tirez la palette de changement de rapport au volant ①.

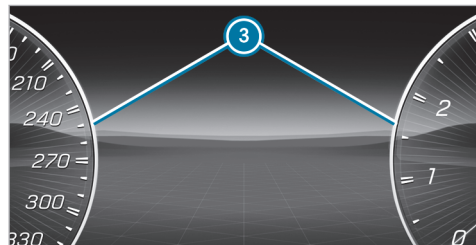



Vous ne pouvez pas descendre ni monter les rapports avec les palettes de changement de rapport au volant si le régime moteur est trop élevé ou

trop bas. Dans ce cas, les segments ③ s'allument en rouge sur l'écran conducteur.

### Réglage permanent

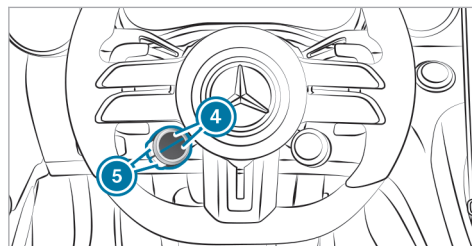
- ① Vous pouvez également activer et désactiver de manière permanente le changement de rapport manuel via le système multimédia (→ page 172).





- ▶ Appuyez sur le contacteur d'écran supérieur ou inférieur ④ à plusieurs reprises jusqu'à ce que le symbole  apparaisse sur le contacteur d'écran.

- ① Si le contacteur d'écran n'affiche pas le symbole, celui-ci est masqué. Vous pouvez régler

l'affichage des fonctions et leur ordre dans le système multimédia (→ page 163).

- ▶ **Activation et désactivation :** appuyez sur la touche correspondante ⑤.

Le symbole indique la position de la boîte de vitesses sélectionnée:

-  M (rouge): changement de rapport manuel
-  D (bleu): automatique

### Activation ou désactivation permanentes du changement de rapport manuel

Système multimédia:

- ▶  ▶ Réglages ▶ Véhicule
- ▶ Conduite

- ▶ Activez ou désactivez la fonction de manière permanente.

### Recommandation de rapport

Les recommandations de rapport vous aident à adopter un style de conduite économisant du carburant.

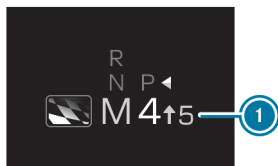

► Engagez le rapport indiqué lorsque la recommandation de rapport ① apparaît sur l'écran conducteur.

① La recommandation de rapport est uniquement active si vous avez activé le changement de rapport manuel (→ page 171).

### Utilisation du kickdown

► **Accélération maximale** : enfoncez la pédale d'accélérateur au-delà du point de résistance.

Pour éviter un sursrégime du moteur, la boîte automatique engage le rapport immédiatement supé-

rieur dès que le régime moteur maximal est atteint.

### Fonctionnement de la transmission intégrale 4MATIC

La transmission intégrale 4MATIC permet d'entraîner les 4 roues. Conjointement avec l'ESP® et le 4ETS, la transmission 4MATIC améliore la motricité du véhicule lorsqu'une roue motrice patine en raison de l'adhérence trop faible de la chaussée.

La transmission 4MATIC n'est pas en mesure de diminuer le risque d'accident résultant d'une conduite inadaptée ni d'annuler les lois de la physique. La transmission 4MATIC ne peut pas tenir compte des conditions routières et météorologiques ni des conditions de circulation. La transmission 4MATIC est uniquement un système d'aide. C'est vous qui êtes responsable, en particulier, de la distance de sécurité, de la vitesse du véhicule, de l'opportunité de son freinage et du maintien de la voie.

① Lorsque les conditions routières sont hivernales, vous ne pouvez exploiter au maximum les

avantages de la transmission intégrale 4MATIC qu'avec des pneus hiver (pneus M+S) et, si nécessaire, des chaînes à neige.

### Ravitaillement en carburant

#### Ravitaillement du véhicule

**⚠ ATTENTION** Risque d'incendie et d'explosion dû au carburant

Les carburants sont facilement inflammables.

- Evitez impérativement d'approcher un feu ou une flamme nue, de fumer ou de provoquer des étincelles.
- Avant de ravitailler le véhicule, arrêtez le véhicule et, le cas échéant, le chauffage autonome et laissez-les arrêtés pendant le ravitaillement.

**⚠ ATTENTION** Risque de blessure en cas de contact avec des carburants

Les carburants sont toxiques et nocifs.

- ▶ Évitez impérativement que du carburant n'entre en contact avec la peau, les yeux ou les vêtements ou qu'il ne soit ingéré.
- ▶ N'inhaliez pas les vapeurs de carburant.
- ▶ Conservez les carburants hors de portée des enfants.
- ▶ Maintenez les portes et les vitres fermées pendant le ravitaillement.

En cas de contact avec du carburant, tenez compte des remarques suivantes:

- ▶ En cas de contact avec la peau, rincez immédiatement les parties touchées par le carburant avec de l'eau et du savon.
- ▶ Si du carburant est entré en contact avec les yeux, rincez-les immédiatement et soigneusement à l'eau claire. Consultez immédiatement un médecin.
- ▶ En cas d'ingestion de carburant, consultez immédiatement un médecin. Ne provoquez pas de vomissements.
- ▶ Changez immédiatement de vêtements s'ils ont été souillés par du carburant.

**⚠ ATTENTION** Risque d'incendie et d'explosion dû à une charge électrostatique

Les charges électrostatiques peuvent enflammer les vapeurs de carburant.

- ▶ Touchez la carrosserie métallique du véhicule avant d'ouvrir le bouchon du réservoir ou de toucher le pistolet.
- ▶ Afin d'éviter une nouvelle charge électrostatique, ne remontez pas à bord du véhicule pendant le ravitaillement.

**! REMARQUE** Dommages dus à l'utilisation d'un carburant inadapté

Véhicules équipés d'un moteur à essence:

De petites quantités d'un carburant inadapté suffisent pour endommager le système d'alimentation en carburant, le moteur et le système de dépollution des gaz d'échappement.

- ▶ Utilisez exclusivement une essence à faible teneur en soufre.

Ce carburant peut contenir jusqu'à 10 % d'éthanol. Votre véhicule est compatible avec le carburant E10.

Ne ravitaillez en aucun cas le véhicule avec les carburants suivants:

- Gazole
- Essence avec plus de 10 % en volume d'éthanol, par exemple E15, E85, E100
- Essence avec plus de 3 % en volume de méthanol, par exemple M15, M30, M85, M100
- Essence contenant des additifs métallifères

Si vous avez ravitaillé le véhicule par erreur avec un carburant inadapté:

- ▶ Ne démarrez pas le moteur du véhicule.
- ▶ Prenez contact avec un atelier qualifié.



**!** **REMARQUE** Ne ravitaillez pas un véhicule équipé d'un moteur à essence avec du gazole.

Si vous avez ravitaillé le véhicule par erreur avec un mauvais carburant:

- Ne démarrez pas le moteur du véhicule. Sinon, le carburant peut parvenir au moteur.

De petites quantités du mauvais carburant suffisent pour endommager le système d'alimentation en carburant et le moteur. Les frais de réparation sont élevés.

- ▶ Prenez contact avec un atelier qualifié.
- ▶ Faites vidanger entièrement le réservoir ainsi que les conduites de carburant.

**!** **REMARQUE** Dommages du système d'alimentation en carburant dus à un sursurplissage du réservoir de carburant

- ▶ Remplissez le réservoir de carburant uniquement jusqu'à l'arrêt automatique du pistolet.

Si vous avez trop rempli le réservoir de carburant, en raison d'une pompe défectueuse par exemple:

- ▶ Ne démarrez pas le moteur du véhicule.
- ▶ Prenez contact avec un atelier qualifié.

**!** **REMARQUE** Projections de carburant lors du retrait du pistolet

- ▶ Remplissez le réservoir de carburant uniquement jusqu'à l'arrêt automatique du pistolet.

#### Conditions requises

- Le véhicule est déverrouillé.

Tenez compte des remarques relatives aux ingrédients et lubrifiants et au carburant.

Utilisez exclusivement des carburants dont l'indice d'octane correspond au minimum à celui indiqué sur la plaque d'information située dans la trappe de réservoir. La puissance du moteur peut sinon diminuer et la consommation de carburant augmenter.

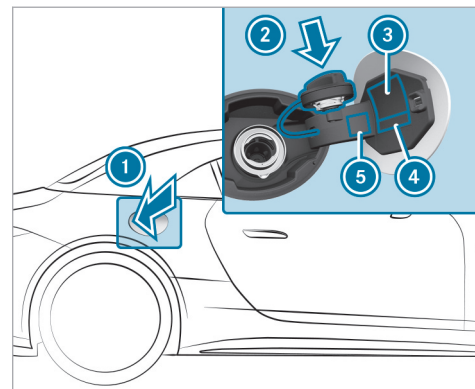

- ① Trappe de réservoir
  - ② Support du bouchon de réservoir
  - ③ Tableau de pression des pneus
  - ④ Type de carburant
  - ⑤ Code QR pour la fiche de désincarcération
- ▶ Appuyez sur la partie arrière de la trappe de réservoir ①.

- ▶ Tournez le bouchon de réservoir vers la gauche et enlevez-le.
- ▶ Introduisez le bouchon de réservoir dans le support ② par le haut.
- ▶ Introduisez la tubulure de remplissage du pistolet entièrement dans le réservoir, accrochez-la et faites le plein.
- ▶ Remplissez le réservoir de carburant uniquement jusqu'à l'arrêt automatique du pistolet.
- ▶ Mettez le bouchon de réservoir en place sur le réservoir, puis tournez-le vers la droite jusqu'à ce qu'il s'encliquette de manière audible.
- ▶ Fermez la trappe de réservoir ①.

## Stationnement

### Immobilisation du véhicule

**⚠ ATTENTION** Risque d'accident et de blessure si un véhicule qui n'est pas immobilisé correctement se met à rouler

Si le véhicule n'est pas suffisamment sécurisé lors de son immobilisation, il peut se mettre à

rouler de manière incontrôlée même sur une route à légère déclivité.

- ▶ Dans les montées ou les descentes, braquez les roues avant du véhicule de façon à ce qu'il roule en direction du trottoir dans le cas où il se mettrait en mouvement.
- ▶ Serrez le frein de stationnement.
- ▶ Mettez la boîte de vitesses sur **P**.

**⚠ ATTENTION** Risque d'incendie en cas de contact avec des pièces brûlantes du système d'échappement

Des matières inflammables, telles que des feuilles, de l'herbe ou des branches, peuvent s'enflammer.

- ▶ Garez le véhicule de manière à ce qu'aucune matière inflammable n'entre en contact avec des pièces brûlantes du véhicule.
- ▶ Ne stationnez pas le véhicule sur de l'herbe sèche ou dans un champ de blé moissonné.

**⚠ ATTENTION** Risque d'accident et de blessure si des enfants sont laissés sans surveillance à l'intérieur du véhicule

Si vous laissez des enfants sans surveillance à l'intérieur du véhicule, ils peuvent notamment

- ouvrir les portes et mettre en danger d'autres personnes ou usagers
- descendre du véhicule et se faire renverser
- utiliser les équipements du véhicule avec lesquels ils pourraient, par exemple, se coincer

En outre, les enfants peuvent mettre le véhicule en mouvement, par exemple en

- desserrant le frein de stationnement
  - modifiant la position de la boîte de vitesses
  - démarrant le véhicule
- ▶ Ne laissez jamais des enfants sans surveillance à l'intérieur du véhicule.

- ▶ Lorsque vous quittez le véhicule, prenez toujours la clé avec vous et verrouillez le véhicule.
- ▶ Conservez la clé hors de portée des enfants.

Cela vaut également pour la clé de véhicule digitale.

- ! **REMARQUE** Endommagement du véhicule si celui-ci se met à rouler
- ▶ Immobilisez toujours le véhicule pour qu'il ne puisse pas se mettre à rouler.

- ! **REMARQUE** Endommagement suite à l'abaissement du véhicule

**Véhicules équipés de la suspension RIDE CONTROL AMG ou ACTIVE RIDE CONTROL AMG :** le véhicule peut s'abaisser en cas de différences de température ou d'immobilisation prolongée. Cela risque d'endommager les pièces de carrosserie.

- ▶ Lorsque vous arrêtez ou démarrez le véhicule, assurez-vous qu'aucun obstacle (bordures de trottoirs, par exemple) ne se trouve sous ou à proximité immédiate de la carrosserie.

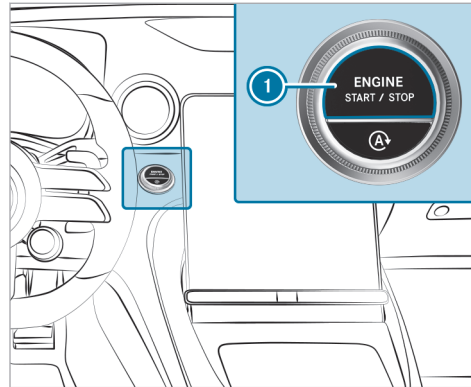

- ▶ Immobilisez le véhicule en actionnant la pédale de frein.

- ▶ Dans les montées ou les descentes, braquez les roues avant du véhicule de façon à ce qu'il roule en direction du trottoir dans le cas où il se mettrait en mouvement.
- ▶ Serrez le frein de stationnement électrique.
- ▶ Lorsque le véhicule est à l'arrêt et que la pédale de frein est enfoncée, mettez la boîte de vitesses en position **P** (→ page 169).
- ▶ Appuyez sur la touche ❶ pour arrêter le moteur du véhicule.
- ▶ Desserrez lentement le frein de service.
- ▶ Descendez du véhicule et verrouillez-le.
- ❶ Si la porte conducteur est fermée, vous pouvez commander les vitres latérales pendant encore 4 minutes après avoir arrêté le véhicule.

#### Arrêt automatique du moteur du véhicule lors du verrouillage des portes

Votre véhicule est équipé d'une fonction d'arrêt automatique du moteur.

Si vous quittez le véhicule alors que celui-ci est opérationnel, le contact se coupe lorsque vous verrouillez le véhicule dans les conditions suivantes:

- Le contact est mis ou le moteur tourne.
- La boîte de vitesses se trouve sur **P**.
- La porte conducteur est fermée.
- **Une des conditions suivantes doit par ailleurs être remplie :**
  - Le véhicule est verrouillé avec la clé.
  - Le véhicule est verrouillé par l'intermédiaire d'un des 2 capteurs extérieurs de la poignée d'une porte fermée.
  - **Véhicules équipés de la fonction KEYLESS-GO :** le véhicule est verrouillé par l'intermédiaire de la touche de verrouillage qui se trouve dans le hayon.

**i** Le moteur continue de tourner si le véhicule n'est pas verrouillé comme décrit après que vous l'avez quitté. Dans ce cas, arrêtez le moteur du véhicule manuellement.

**Arrêt automatique du moteur du véhicule après un délai (en fonction de l'équipement)**

Lorsque le moteur tourne et que vous quittez le véhicule ou que celui-ci reste immobilisé un certain temps alors que la boîte de vitesses se trouve sur **P**, le message suivant apparaît sur l'écran conducteur: **Véhicule opérationnel L'arrêt a lieu lors du verrouillage ou automat. dans XX min.**

Le moteur du véhicule s'arrête alors automatiquement au bout de 20 minutes d'immobilisation.

**i** Pour éviter l'arrêt automatique à la fin de ce délai, confirmez le message correspondant affiché sur l'écran central du système multi-média.

Le moteur continue de tourner si

- vous ne verrouillez pas le véhicule comme décrit lorsque vous quittez le véhicule
- l'arrêt automatique n'est pas indiqué par un message d'écran
- vous avez désactivé l'arrêt automatique à la fin du délai en confirmant le message correspondant sur l'écran central

Dans ce cas, arrêtez le moteur du véhicule manuellement.

## Commande d'ouverture de porte de garage

### ■ Programmation des touches de la commande d'ouverture de porte de garage

**▲ DANGER** Danger de mort dû aux gaz d'échappement

Les moteurs thermiques dégagent des gaz d'échappement toxiques, tels que du monoxyde de carbone. L'inhalation de ces gaz d'échappement est nocive et entraîne une intoxication.

▶ Ne laissez jamais tourner le moteur et ne laissez jamais le chauffage autonome (si disponible) en marche dans un local fermé ne disposant pas d'une ventilation suffisante.

**▲ ATTENTION** Risque de blessure par coincement lors de l'ouverture et de la fermeture d'une porte

Lors de l'utilisation ou de la programmation de la commande d'ouverture de porte de garage intégrée, les personnes qui se trouvent dans la

zone de déplacement de la porte risquent d'être coincées ou heurtées.

- ▶ Assurez-vous toujours que personne ne se trouve dans la zone de déplacement de la porte.

N'utilisez la commande d'ouverture de porte de garage que pour commander les portes suivantes:

- Portes avec fonction d'arrêt d'urgence et d'inversion du mouvement
- Portes conformes aux normes de sécurité américaines actuellement en vigueur

Avant de programmer la commande d'ouverture de porte de garage, gardez le véhicule à l'extérieur du garage. Assurez-vous que le véhicule est en marche, mais pas démarré.

#### Conditions requises

- Le véhicule est garé hors du garage ou en dehors de la zone de pivotement de la porte.
- Le véhicule est en marche.
- Le véhicule n'a pas démarré.

- ⓘ La fonction de commande d'ouverture de porte de garage est toujours disponible lorsque le véhicule est en marche.

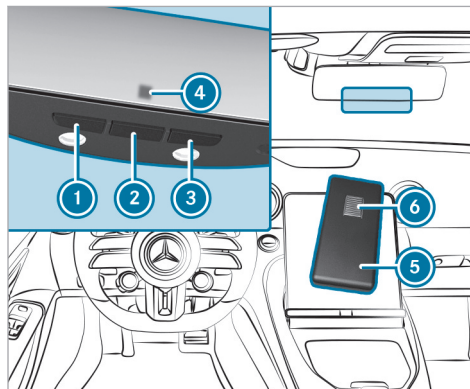

- ▶ Vérifiez que la fréquence d'émission de la télécommande se trouve dans la plage de fréquences comprise entre 280 et 868 MHz.

Numéro d'homologation radio:

- NZLMUAHL5 (Etats-Unis)

- 4112A-MUAHL5 (Canada)

- ▶ Appuyez sur la touche à initialiser (1), (2) ou (3) et maintenez-la enfoncée.

Le voyant (4) clignote en orange.

- ⓘ Jusqu'à 20 secondes peuvent s'écouler jusqu'à ce que le voyant clignote en orange.

- ▶ Relâchez la touche sur laquelle vous venez d'appuyer.

Le voyant (4) continue à clignoter en orange.

- ▶ Maintenez la télécommande (5) à une distance de 0,4 in (1 cm) à 3 in (8 cm) et dirigez-la sur la touche (1), (2) ou (3).

- ▶ Appuyez sur la touche (6) de la télécommande (5) et maintenez-la enfoncée jusqu'à ce que l'un des signaux suivants apparaisse:

- Le voyant (4) reste allumé en vert en permanence. La programmation est terminée.
- Le voyant (4) clignote en vert. La programmation a réussi. Ensuite, il faut procéder à la synchronisation du code tournant avec le système de commande de porte.

- ▶ Si le voyant ④ n'est pas allumé en vert ou s'il ne clignote pas: répétez la procédure.
- ▶ Relâchez toutes les touches.
- ① La télécommande du système d'entraînement de la porte n'est pas fournie avec la commande d'ouverture de porte de garage.

### Réalisation de la synchronisation du code tournant

#### Conditions requises

- Le système de commande de porte fonctionne avec un code tournant.
- Le véhicule se trouve à portée du système d'entraînement de la porte de garage ou du portail.
- Ni votre véhicule ni aucune personne ni aucun objet ne se trouve dans la zone de déplacement de la porte.
- ▶ Appuyez sur la touche de programmation de l'unité de commande du système d'entraînement de la porte. Vous avez 30 secondes environ pour lancer l'étape suivante.

- ▶ Appuyez plusieurs fois de suite sur la touche ①, ② ou ③ que vous venez de programmer jusqu'à ce que la porte se ferme. Lorsque la porte se ferme, la programmation est terminée.
- ① Lisez également la notice d'utilisation du système d'entraînement de porte.

### Résolution de problèmes lors de la programmation de la télécommande

- ▶ Vérifiez que la fréquence d'émission de la télécommande ⑤ est supportée.
- ▶ Remplacez les piles de la télécommande ⑤.
- ▶ Maintenez la télécommande ⑤ devant le rétroviseur intérieur à une distance de 0,4 in (1 cm) à 3 in (8 cm) en modifiant l'angle. Ce faisant, gardez la même position pendant au moins 25 secondes.
- ▶ Maintenez la télécommande ⑤ devant le rétroviseur intérieur à différentes distances sans modifier l'angle. Ce faisant, gardez la même position pendant au moins 25 secondes.

- ▶ Dans le cas des télécommandes qui n'émettent que pendant une durée limitée, appuyez de nouveau sur la touche ⑥ de la télécommande ⑤ avant que le laps de temps réservé à l'émission ne soit écoulé.
- ▶ Dirigez le câble d'antenne de l'unité de commande d'ouverture de porte de garage sur la télécommande.
- ① Dans le cas des portes de garage plus anciennes, il est possible qu'elles ne puissent pas être commandées par l'intermédiaire de la télécommande intégrée au rétroviseur intérieur, malgré les résultats positifs des mesures décrites ci-dessus. Adressez-vous dans ce cas au service d'assistance HomeLink®.
- ① Assistance et informations supplémentaires sur la programmation:
  - Service d'assistance HomeLink® au 1-800-355-3515 (appel gratuit)
  - <https://www.homelink.com/mercedes>

## ■ Ouverture et fermeture d'une porte de garage

### Conditions requises

- La touche correspondante a été programmée pour commander la porte.
- ▶ Appuyez sur la touche ①, ② ou ③ et maintenez-la enfoncée jusqu'à ce que la porte s'ouvre ou se ferme.
- ▶ Lorsque le voyant ④ clignote en orange au bout de 20 secondes environ: appuyez de nouveau sur la touche sur laquelle vous venez d'appuyer et maintenez-la enfoncée jusqu'à ce que la porte s'ouvre ou se ferme.

## ■ Effacement de la mémoire de la commande d'ouverture de porte de garage

- ▶ Appuyez sur les touches ① et ③ et maintenez-les appuyées.  
Le voyant ④ s'allume en orange.
- ▶ Lorsque le voyant ④ clignote en vert: relâchez les touches ① et ③.  
La totalité de la mémoire a été effacée.

## Frein de stationnement électrique

### ■ Fonctionnement du frein de stationnement électrique (serrage automatique)

**⚠ ATTENTION** Risque d'accident et de blessure si des enfants sont laissés sans surveillance à l'intérieur du véhicule

Si vous laissez des enfants sans surveillance à l'intérieur du véhicule, ils peuvent notamment

- ouvrir les portes et mettre en danger d'autres personnes ou usagers
- descendre du véhicule et se faire renverser
- utiliser les équipements du véhicule avec lesquels ils pourraient, par exemple, se coincer

En outre, les enfants peuvent mettre le véhicule en mouvement, par exemple en

- desserrant le frein de stationnement
- modifiant la position de la boîte de vitesses

- démarrant le véhicule
- ▶ Ne laissez jamais des enfants sans surveillance à l'intérieur du véhicule.
- ▶ Lorsque vous quittez le véhicule, prenez toujours la clé avec vous et verrouillez le véhicule.
- ▶ Conservez la clé hors de portée des enfants.

Cela vaut également pour la clé de véhicule digitale.

**Le frein de stationnement électrique est serré si la boîte de vitesses se trouve sur **P** et que l'une des conditions suivantes est remplie:**

- Le véhicule est arrêté.
  - La languette de ceinture n'est pas introduite dans la boucle de ceinture du siège conducteur et la porte conducteur est ouverte.
- ① Désactivation du serrage: tirez la poignée du frein de stationnement électrique (→ page 183).

**Le frein de stationnement électrique est également serré dans les situations suivantes:**

- La fonction HOLD maintient votre véhicule à l'arrêt.
- L'assistant de stationnement actif maintient votre véhicule à l'arrêt.
- L'assistant de régulation de distance DISTRO-NIC actif freine votre véhicule jusqu'à l'arrêt.
- **Une des conditions suivantes doit par ailleurs être remplie :**
  - Le véhicule est arrêté.
  - La languette de ceinture n'est pas introduite dans la boucle de ceinture du siège conducteur et la porte conducteur est ouverte.
  - Un défaut survient dans le système.
  - L'alimentation en tension est insuffisante.
  - Le véhicule est immobilisé depuis une période prolongée.

Lorsque le frein de stationnement électrique est serré, le voyant rouge **PARK** (Etats-Unis) ou **(P)** (Canada) est allumé sur l'écran conducteur.

- ① Le frein de stationnement électrique n'est pas serré automatiquement lorsque le véhicule est arrêté par la fonction Start/Stop ECO.

**Fonctionnement du frein de stationnement électrique (desserrage automatique)**

Le frein de stationnement électrique se desserre lorsque les conditions suivantes sont remplies:

- La porte conducteur est fermée.
- Le véhicule a démarré.
- La boîte de vitesses se trouve en position **D** ou **R** et vous appuyez sur la pédale d'accélérateur ou faites passer, sur terrain plat, la boîte de vitesses de la position **P** à la position **D** ou **R**.
- Lorsque la boîte de vitesses se trouve sur **R**, le hayon doit être fermé.
- La languette de ceinture est insérée dans la boucle de ceinture du siège conducteur.

Si la languette de ceinture n'est pas insérée dans la boucle de ceinture du siège conducteur, une des conditions suivantes doit être remplie:

- Vous quittez la position **P** de la boîte de vitesses.  
ou
- Vous avez roulé à plus de 2 mph (3 km/h).

Dès que le frein de stationnement électrique est desserré, le voyant rouge **PARK** (Etats-Unis) ou **(P)** (Canada) qui se trouve sur l'écran conducteur s'éteint.



## Serrage et desserrage manuels du frein de stationnement électrique

### Serrage

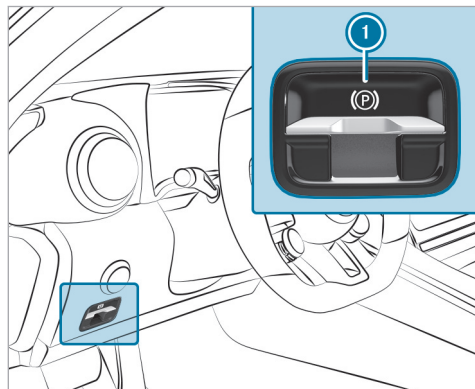

- ▶ Appuyez sur la poignée ①.  
Le voyant rouge **PARK** (États-Unis) ou **(P)** (Canada) qui se trouve sur l'écran conducteur s'allume.

- ① Le frein de stationnement électrique n'est serré de manière sûre que si le voyant rouge **PARK** (États-Unis) ou **(P)** (Canada) est allumé en permanence.

### Desserrage

- ▶ Mettez le véhicule en marche.
- ▶ Tirez la poignée ①.  
Le voyant rouge **PARK** (États-Unis) ou **(P)** (Canada) qui se trouve sur l'écran conducteur s'éteint.

### Freinage d'urgence

- ▶ Appuyez sur la poignée ① et maintenez-la enfoncée.  
Tant que le véhicule roule, le message **Desserer frein stationnement** est affiché et le voyant rouge **PARK** (États-Unis) ou **(P)** (Canada) clignote.

Si le véhicule est freiné jusqu'à l'arrêt complet, le frein de stationnement électrique est serré. Le voyant rouge **PARK** (États-Unis) ou **(P)** (Canada) qui se trouve sur l'écran conducteur s'allume.

## Informations sur la détection de collision lorsque le véhicule est garé

Lorsqu'un choc est détecté alors que la protection antisoulèvement est activée, que la détection de collision est activée et que le véhicule est verrouillé, vous recevez un message sur le système multimédia lorsque vous mettez le véhicule en marche.

Ce message vous informe sur les points suivants:

- zone éventuellement touchée du véhicule
- force du choc

Un déclenchement intempestif peut se produire dans la situation suivante:

- le véhicule garé est déplacé, par exemple dans un garage double étage

- ① Pour empêcher un déclenchement intempestif, désactivez la protection antisoulèvement. Si vous désactivez la protection antisoulèvement, la détection de collision est également désactivée.

Vous pouvez désactiver la détection de collision de manière permanente par l'intermédiaire du système multimédia (→ page 184).

- i** En cas de forte décharge de la batterie, la détection de collision lorsque le véhicule est garé est désactivée automatiquement afin d'assurer le prochain démarrage du moteur.

### Limites système

La détection peut être limitée dans les situations suivantes:

- lorsque des dommages sont occasionnés sur le véhicule sans choc, par exemple si un rétroviseur extérieur est arraché ou en cas de dommages au niveau de la peinture provoqués par une clé
  - lorsqu'un choc se produit à faible vitesse
  - lorsque le frein de stationnement électrique n'a pas été serré
- i** Vous êtes responsable de votre véhicule. Vous devez donc vous assurer que votre véhicule n'est pas endommagé et qu'il est en état de marche.

### Réglage de la détection de collision lorsque le véhicule est garé

Système multimédia:

→  » Réglages » Véhicule

- » Ouverture/fermeture
- » Protection du véhicule

- ▶ Activez ou désactivez la fonction sous **Notification de collision**.

- i** Un maximum de 3 incidents peut être enregistré. Jusqu'à 15 photos sont prises pour chaque incident. Si un autre incident se produit, les photos du premier incident seront écrasées si elles n'ont pas été supprimées au préalable.

### Activation et désactivation des photos de collision

Tenez compte des éventuelles restrictions légales en vigueur dans certains pays concernant la prise automatique de photos des environs du véhicule.

- ▶ Activez ou désactivez **Photos de collision**.

### Transfert des photos de collision via l'application Mercedes me

- ▶ Sélectionnez **Charger les photos de collision**.

- ▶ Sélectionnez **Charger automatiquement**.
- ▶ Scannez le code QR généré qui apparaît sur l'écran central avec l'application Mercedes me. Les photos de collision sont chargées sur Mercedes me de manière cryptée.

- i** Vous pouvez consulter les photos de collision dans l'application Mercedes me sur tous les appareils avec lesquels le code QR a été scanné.

### Copie des photos de collision sur une clé USB

- ▶ Raccordez une clé USB.
- ▶ Sélectionnez **Gérer les photos de collision**.
- ▶ Sélectionnez **Copie (USB)**. Toutes les photos de collision sont copiées sur la clé USB.
- i** Pour garantir un bon fonctionnement, utilisez uniquement des supports de données USB formatés avec FAT32 ou exFAT.

### Effacement des photos de collision

- ▶ Sélectionnez **Gérer les photos de collision**.

- ▶ Sélectionnez **Effacer**.  
Toutes les photos de collision sont effacées.

### Remarques relatives à l'immobilisation du véhicule

Si votre véhicule reste immobilisé pendant plus de 6 semaines, il peut subir des dommages.

Une décharge profonde peut également endommager la batterie 12 V partiellement ou totalement.

- ⓘ Pour de plus amples informations, adressez-vous à un atelier qualifié.

### Mode repos (prolongation de la durée d'immobilisation de la batterie de démarrage)

#### ■ Fonctionnement du mode repos

- ⓘ Cette fonction n'est pas disponible sur tous les modèles.

Si vous activez le mode repos, la perte d'énergie est réduite en cas d'immobilisation prolongée.

Le mode repos présente les caractéristiques suivantes:

- Il permet de ménager la batterie de démarrage.
- La durée d'immobilisation maximale apparaît sur l'écran conducteur.
- La liaison aux services en ligne est interrompue.

Lorsque les conditions suivantes sont remplies, le mode repos peut être activé ou désactivé par l'intermédiaire du système multimédia:

- Le véhicule est en marche.
- Le véhicule n'a pas démarré.

Si la durée d'immobilisation du véhicule affichée est dépassée, des désagréments au niveau du confort peuvent survenir et la batterie de démarrage ne peut pas garantir le démarrage du moteur de manière fiable.

Chargez la batterie de démarrage dans les situations suivantes:

- Vous voulez prolonger la durée d'immobilisation du véhicule.

- La batterie de démarrage n'est pas suffisamment chargée pour le mode repos.

- ⓘ Le mode repos est automatiquement désactivé lorsque vous mettez le contact.

### ■ Activation et désactivation du mode repos (immobilisation du véhicule)

#### Conditions requises

- L'alimentation en tension est établie.
- Le véhicule n'est pas en marche.

Système multimédia:

↳  ▶ Réglages ▶ Véhicule  
▶ Autres fonctions

- ▶ Activez ou désactivez **Mode repos**.

### Systèmes d'aide à la conduite et systèmes de sécurité active

### Systèmes d'aide à la conduite et votre responsabilité

Votre véhicule dispose de systèmes d'aide à la conduite qui vous assistent pendant la conduite,

le stationnement et les manœuvres. Les systèmes d'aide à la conduite sont uniquement des systèmes d'aide. Ils ne sont pas en mesure de remplacer l'attention que vous devez apporter à votre environnement et ne vous déchargent pas de votre responsabilité vis à vis de la circulation. C'est le conducteur qui est toujours responsable de la distance de sécurité, de la vitesse du véhicule, de l'opportunité de son freinage et du maintien de la voie. Faites toujours attention aux conditions de circulation et intervenez si nécessaire. Tenez compte des limites d'une utilisation sûre.

Les systèmes d'aide à la conduite ne sont pas en mesure de diminuer le risque d'accident résultant d'une conduite inadaptée ni d'annuler les lois de la physique. Les conditions routières et météorologiques du moment ainsi que les conditions de circulation ne peuvent pas toujours être prises en compte.

- ❶ Certains systèmes d'aide à la conduite peuvent réguler ou limiter la vitesse à une valeur préalablement définie. En cas de changement de conducteur, attirez son attention sur la vitesse mémorisée.

### Informations relatives aux capteurs et caméras du véhicule

Certains systèmes d'aide à la conduite et systèmes de sécurité active surveillent à l'aide de caméras et de capteurs radar ou à ultrasons les environs à l'avant, à l'arrière ou sur les côtés de votre véhicule.

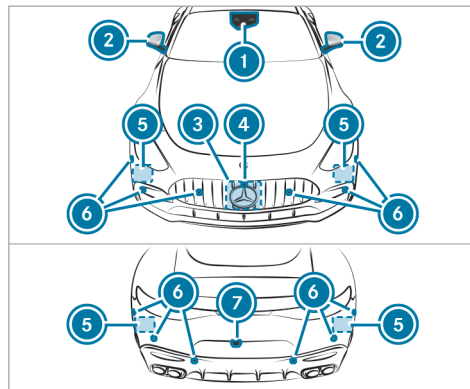

❶ Caméra multifonction

- ❷ Caméras intégrées aux rétroviseurs extérieurs
- ❸ Radar avant
- ❹ Caméra avant
- ❺ Radars d'angle
- ❻ Capteurs à ultrasons
- ❼ Caméra de recul

**⚠ ATTENTION** Risque d'accident en cas de détection restreinte des capteurs et caméras du véhicule

Lorsque les zones des capteurs ou des caméras du véhicule sont recouvertes, endommagées ou encrassées, certains systèmes d'aide à la conduite et de sécurité active risquent de ne plus fonctionner correctement. Il y a un risque d'accident.

- ▶ Maintenez les zones des capteurs et des caméras du véhicule dégagées et propres.
- ▶ Faites réparer les dommages au niveau du pare-chocs ou de la calandre ou les

impacts de gravillon sur le pare-brise ou la lunette arrière par un atelier qualifié.

Maintenez en particulier les zones des capteurs et des caméras débarrassées de toute saleté, glace ou neige fondue (→ page 347). Les capteurs et les caméras ainsi que leurs zones de détection ne doivent pas être recouverts. Ne placez pas de supports de plaque d'immatriculation supplémentaires, de supports publicitaires, d'autocollants, de films de décoration ou de films de protection contre les pierres dans la zone de détection des capteurs et des caméras. Veillez à ce qu'aucun chargement ne dépasse dans la zone de détection.

Si le pare-chocs ou la calandre ont été endommagés ou après une collision, faites contrôler le fonctionnement des capteurs par un atelier qualifié. Faites réparer les dommages ou les impacts de gravillon dans la zone des caméras au niveau du pare-brise et de la lunette arrière par un atelier qualifié.

**i** La caméra de recul peut rentrer et sortir automatiquement à des fins de calibrage, même si

aucune image de la caméra n'apparaît sur l'écran.

### Vue d'ensemble des systèmes d'aide à la conduite et systèmes de sécurité active

- ABS (→ page 188)
- BAS (→ page 188)
- ESP® (→ page 189)
- ESP® avec assistant de stabilisation en cas de vent latéral (→ page 191)
- EBD (→ page 193)
- Direction active STEER CONTROL (→ page 193)
- Fonction HOLD (→ page 193)
- Aide au démarrage en côte (→ page 194)
- ATTENTION ASSIST (→ page 195)
- TEMPOMAT (→ page 196)
- Assistant de signalisation routière (→ page 222)
- Vue des feux de circulation (→ page 227)
- RIDE CONTROL AMG

- ACTIVE RIDE CONTROL AMG (→ page 235)
- RACE START (→ page 238)
- DRIFT MODE (→ page 239)

### **Pack Assistance à la conduite**

- i** La disponibilité de certaines fonctions ou fonctions partielles du Pack Assistance à la conduite dépend de l'équipement du véhicule ou du pays. L'étendue des fonctions de votre Pack Assistance à la conduite peut différer des fonctions énumérées ici. Les fonctions Assistant d'angle mort actif, Freinage d'urgence assisté actif et Assistant de franchissement de ligne actif sont également disponibles, avec une fonctionnalité limitée, sans Pack Assistance à la conduite.
- Assistant de régulation de distance DISTRONIC actif (→ page 199)
  - Assistant de limitation de vitesse actif (→ page 204)
  - Adaptation de la vitesse basée sur un itinéraire (→ page 205)
  - Freinage d'urgence assisté actif (→ page 216)

- Assistant directionnel actif (→ page 207)
- Assistant d'arrêt d'urgence actif (→ page 209)
- Assistant de changement de voie actif (→ page 211)
- Assistant d'encombrements actif (→ page 206)
- Assistant d'angle mort et assistant d'angle mort actif avec avertisseur de sortie (→ page 227)
- Assistant de franchissement de ligne actif (→ page 231)

### Pack Stationnement avec caméras panoramiques

- ❶ La disponibilité de certaines fonctions dépend du pays et de l'équipement du véhicule.
- Caméra de recul (→ page 243)
- Caméras panoramiques (→ page 245)
- Assistant de stationnement PARKTRONIC (→ page 249)
- Assistant de stationnement actif (→ page 253)

- Assistant de stationnement Mémoire (selon le pays) (→ page 263)

### Fonctionnement de l'ABS

Le système antiblocage de roues (ABS) régule la pression de freinage dans les situations critiques:

- Lors des freinages, il empêche le blocage des roues en cas de freinage à fond ou d'adhérence insuffisante des pneus, par exemple.
- La manœuvrabilité du véhicule est garantie au freinage.

Lorsque l'ABS entre en action, vous ressentez une pulsation au niveau de la pédale de frein. La pulsation de la pédale de frein peut signaler des conditions routières dangereuses et vous rappelle d'adopter une conduite particulièrement prudente.

### Limites système

- L'ABS fonctionne à partir d'une vitesse de 3 mph (5 km/h) environ.
- L'ABS peut être perturbé ou ne pas fonctionner lorsqu'un défaut est présent et que le

voyant orange d'alerte ABS  reste allumé après le démarrage du véhicule.

### Fonctionnement du BAS

**⚠ ATTENTION** Risque d'accident dû à un défaut dans le BAS (freinage d'urgence assisté)

Si le BAS présente un défaut, la distance de freinage peut s'allonger dans les situations de freinage d'urgence.

▶ Appuyez à fond sur la pédale de frein dans les situations de freinage d'urgence. L'ABS empêche de son côté le blocage des roues.

Le freinage d'urgence assisté (BAS) vous aide dans une situation de freinage d'urgence avec une force de freinage supplémentaire.

Si vous actionnez rapidement la pédale de frein, le BAS est activé:

- Le BAS augmente automatiquement la pression de freinage.

- Le BAS peut réduire la distance de freinage.
- L'ABS empêche de son côté le blocage des roues.

Lorsque vous relâchez la pédale de frein, les freins fonctionnent de nouveau comme avant. Le BAS est désactivé.

### Fonctionnement de l'ESP®

Vous pouvez sélectionner l'un des états suivants de la régulation du comportement dynamique (ESP®):

- ESP® ON
- ESP® SPORT
- ESP® OFF

#### Caractéristiques lorsque l'ESP® est activé

L'ESP® surveille et améliore la stabilité de marche et la motricité du véhicule, en particulier dans les situations suivantes:

- lors des démarrages sur chaussée mouillée ou glissante
- lors des freinages

- en cas de fort vent latéral lorsque la vitesse est comprise entre 47 mph (75 km/h) et 125 mph (200 km/h) environ

L'ESP® peut stabiliser le véhicule par les interventions suivantes:

- Le système effectue un freinage ciblé d'une ou de plusieurs roues.
- La puissance du moteur est adaptée en fonction de la situation.

L'ESP® est activé à chaque démarrage du véhicule, peu importe si ESP® SPORT ou ESP® OFF était sélectionné avant l'arrêt du véhicule.

Si le voyant d'alerte  clignote, cela signifie qu'une ou plusieurs roues ont atteint leur limite d'adhérence:



- Adaptez le style de conduite aux conditions routières et météorologiques du moment.
- Ne désactivez en aucun cas l'ESP®.
- Au démarrage, appuyez juste ce qu'il faut sur la pédale d'accélérateur.

### Caractéristiques de l'ESP® SPORT

**⚠ ATTENTION** Risque de dérapage en cas de mauvaise utilisation de l'ESP® SPORT

Si vous activez l'ESP® SPORT, le risque de dérapage et d'accident augmente!

▶ N'activez l'ESP® SPORT que dans les cas décrits ci-après.

Si l'ESP® SPORT est sélectionné, les voyants d'alerte  et  sont allumés en permanence.

Sélectionnez l'ESP® SPORT lorsque vous souhaitez exploiter l'aptitude du véhicule à survirer et à sous-virer (sur des circuits délimités, par exemple).

La conduite lorsque l'ESP® est réglé sur ESP® SPORT ou lorsqu'il est désactivé nécessite un conducteur extrêmement qualifié et expérimenté.

Si une ou plusieurs roues patinent alors que l'ESP® SPORT est activé, le voyant d'alerte  clignote. L'ESP® ne peut stabiliser la trajectoire du véhicule que de manière limitée.

L'ESP® SPORT présente également les caractéristiques suivantes:

- L'ESP® ne peut plus améliorer la stabilité de marche du véhicule que de manière limitée.
- Le contrôle de motricité ETS/4ETS reste activé.
- Le couple du moteur n'est plus que légèrement limité et les roues motrices peuvent patiner.

Sur sol meuble, le patinage des roues motrices permet d'obtenir un effet d'accrochage qui améliore la motricité.

- Le freinage continue d'être assisté par l'ESP® lorsque vous appuyez énergiquement sur la pédale de frein.
- L'assistant de stabilisation en cas de vent latéral n'est plus activé.

### Caractéristiques lorsque l'ESP® est désactivé

**⚠ ATTENTION** Risque de dérapage en cas de désactivation de l'ESP®

Si vous désactivez l'ESP®, il ne peut pas stabiliser la trajectoire du véhicule.

▶ Ne désactivez l'ESP® que si la situation correspond à l'une de celles décrites ci-dessous.

Si l'ESP® est désactivé, les voyants d'alerte  sont allumés en permanence.

La désactivation de l'ESP® a les conséquences suivantes:

- La stabilité de marche du véhicule ne peut plus être améliorée.
- Les roues motrices peuvent patiner.
- Le contrôle de motricité ETS/4ETS reste activé.
- L'assistant de stabilisation en cas de vent latéral n'est plus activé.

**i** Même lorsqu'il est désactivé, l'ESP® continue de vous aider lors des freinages.

Il peut être préférable d'activer l'ESP® SPORT ou de désactiver l'ESP® pour rouler

- avec des chaînes à neige
- en neige profonde
- sur le sable ou le gravier

**i** Le patinage des roues permet d'améliorer la motricité grâce à un effet d'accrochage.

**i** Activez l'ESP® dès que la situation ne correspond plus à l'une de celles décrites ci-dessus. Sinon, l'ESP® ne peut pas stabiliser le véhicule lorsque celui-ci a tendance à déraiper ou qu'une roue patine.

Si le voyant d'alerte  est allumé en permanence, cela signifie que l'ESP® n'est pas disponible en raison d'un défaut.

Tenez compte des messages d'écran et des voyants de contrôle et d'alerte qui s'affichent:

- Voyants de contrôle et d'alerte (→ page 481)
- Messages d'écran (→ page 421)



### ETS/4ETS (système électronique d'aide à la motricité)

Le contrôle de motricité (ETS/4ETS) est une composante de l'ESP®.

L'ETS/le 4ETS peut améliorer la motricité du véhicule par les interventions suivantes:

- Il freine chacune des roues motrices séparément lorsqu'elles patinent.
- Le système transmet un couple d'entraînement plus élevé à la roue ou aux roues qui adhèrent le plus.



### Fonctionnement de l'ESP® avec assistant de stabilisation en cas de vent latéral

L'ESP® avec assistant de stabilisation en cas de vent latéral détecte les coups de vent latéraux pouvant survenir brusquement et aide le conducteur à maintenir le véhicule sur sa trajectoire:

- L'ESP® avec assistant de stabilisation en cas de vent latéral intervient entre 50 mph (80 km/h) et 125 mph (200 km/h) environ en ligne droite et dans les virages légers.

- Le véhicule est stabilisé par une intervention de freinage ciblée et unilatérale.

### Réglage de l'ESP® dans le système multimédia

- ▶ Appuyez sur la touche **AMG** sur le panneau de commande supérieur .  
Le menu **ESP®** s'ouvre.
- ▶ Appuyez sur  pour activer la fonction.  
La chaussée représentée sur le symbole s'allume en bleu.
- ▶ Appuyez de nouveau sur  pour commuter entre les réglages **ON** et **Sport**.  
La chaussée représentée sur le symbole s'allume en orange.
- ▶ Maintenez  appuyé dans le programme **Sport** pour désactiver l'ESP®.  
La chaussée représentée sur le symbole s'allume en rouge.

Si le voyant d'alerte ESP® OFF  est allumé en permanence sur le combiné d'instruments, l'ESP® se trouve dans le programme **Sport** ou est désactivé.

Tenez compte des remarques relatives aux voyants d'alerte et aux messages d'écran qui peuvent s'afficher sur le combiné d'instruments.

### Réglage de l'ESP® par l'intermédiaire de la touche du volant

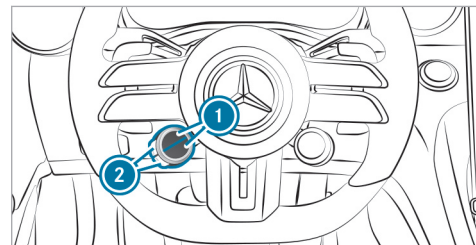

- ① Vous pouvez également régler l'ESP® par l'intermédiaire du système multimédia (→ page 192).



- ▶ **Réglage de l'ESP®:** appuyez plusieurs fois de suite sur le contacteur d'écran supérieur ou inférieur ① jusqu'à ce que le symbole  s'affiche sur le contacteur d'écran.

❗ Si le contacteur d'écran n'affiche pas le symbole, celui-ci est masqué. Vous pouvez régler l'affichage des fonctions et leur ordre dans le système multimédia (→ page 163).

La couleur de la chaussée représentée sur le symbole  indique le réglage actuel:

-  (bleu): ESP® ON
-  (orange): ESP® SPORT
-  (rouge): ESP® OFF

▶ **Réglage de l'ESP® SPORT:** lorsque l'ESP® est activé, appuyez brièvement sur la touche . La chaussée représentée sur le symbole  s'allume en orange.

Les voyants d'alerte  et  apparaissent sur l'écran conducteur.

▶ **Désactivation de l'ESP®:** réglez l'ESP® SPORT, puis appuyez longuement sur la touche .

La chaussée représentée sur le symbole  s'allume en rouge.

Les voyants d'alerte  et  apparaissent sur l'écran conducteur.

❗ Si vous désactivez l'ESP®  dans le programme de conduite , AMG Dynamics passe automatiquement sur le niveau **Master**.

▶ **Activation de l'ESP®:** lorsque l'ESP® est réglé sur ESP® SPORT ou lorsqu'il est désactivé, appuyez brièvement sur la touche .

La chaussée représentée sur le symbole  s'allume en bleu.

Les voyants d'alerte  et  ou  s'éteignent.

Si le contacteur d'écran affiche le symbole  avec un ! en rouge, l'ESP® est en panne. Tenez compte des remarques relatives aux voyants d'alerte et messages d'écran qui apparaissent sur l'écran conducteur.

### Réglage de l'ESP® dans le système multimédia

Système multimédia:

  **Réglages**  **Véhicule**  
**▶▶ DYNAMIC SELECT**



❗ Selon l'équipement, le menu **DYNAMIC SELECT** AMG peut également être affiché par

l'intermédiaire de la touche AMG située sur la console centrale.

Au démarrage du véhicule, l'ESP est toujours activé. La chaussée représentée sur le symbole  est allumée en bleu.

▶ **Réglage de l'ESP SPORT:** lorsque l'ESP est activé, appuyez brièvement sur  pour passer au programme **Sport**. La chaussée représentée sur le symbole  s'allume en orange.

▶ **Désactivation de l'ESP:** réglez le programme ESP SPORT et maintenez  appuyé pour désactiver l'ESP.

La chaussée représentée sur le symbole  s'allume en rouge. Les voyants d'alerte  et  apparaissent sur l'écran conducteur.

▶ **Activation de l'ESP:** lorsque l'ESP est réglé sur ESP SPORT ou lorsqu'il est désactivé, appuyez brièvement sur .

La chaussée représentée sur le symbole  s'allume en bleu.

Les voyants d'alerte  et  ou  s'éteignent.

- ❶ Vous pouvez également régler l'ESP par l'intermédiaire de la touche du volant (→ page 191).

### Fonctionnement de l'EBD

Le répartiteur électronique de freinage (EBD) présente les caractéristiques suivantes:

- Surveillance et régulation de la pression de freinage au niveau des roues arrière
- Amélioration de la stabilité de marche du véhicule au freinage, en particulier dans les virages

### Fonctionnement de la direction active STEER CONTROL

La direction active STEER CONTROL vous aide, en exerçant une force perceptible au niveau du volant, à diriger le véhicule dans la bonne direction pour stabiliser sa trajectoire.

Vous recevez une recommandation de braquage lorsque les roues droites ou gauches se trouvent sur une portion de la chaussée mouillée ou glissante lors d'un freinage.

### Limites système

La direction active STEER CONTROL peut être perturbée ou ne pas fonctionner dans les situations suivantes:

- L'ESP® est désactivé.
- L'ESP® est en panne.
- La direction présente un défaut.

En cas de dysfonctionnement de l'ESP®, la direction assistée continue de fonctionner.

### Fonction HOLD

#### ■ Fonction HOLD

La fonction HOLD maintient le véhicule à l'arrêt sans que vous ayez à appuyer sur la pédale de frein, par exemple durant les temps d'attente dus aux conditions de circulation.

La fonction HOLD est uniquement un système d'aide. C'est le conducteur qui est responsable de l'immobilisation du véhicule.

#### Limites système

La fonction HOLD sert uniquement à vous aider pendant la marche et ne permet pas d'immobili-

ser suffisamment le véhicule pour l'empêcher de se mettre à rouler.

- La pente ne doit pas être supérieure à 30 %.

#### ■ Activation et désactivation de la fonction HOLD

**⚠ ATTENTION** Risque d'accident si vous quittez le véhicule alors que la fonction HOLD est activée

Si le véhicule est uniquement freiné par la fonction HOLD, il risque de se mettre à rouler dans les situations suivantes:

- en cas de défaut dans le système ou dans l'alimentation en tension
- en cas de désactivation de la fonction HOLD suite à l'actionnement de la pédale d'accélérateur ou de la pédale de frein (par l'un des occupants du véhicule, par exemple)

▶ Immobilisez le véhicule avant de descendre afin qu'il ne puisse pas se mettre à rouler.

### Conditions requises

- Le véhicule est à l'arrêt.
- La porte conducteur est fermée ou la ceinture de sécurité côté conducteur est bouclée.
- Le véhicule a démarré ou a été arrêté par la fonction Start/Stop ECO.
- Le frein de stationnement électrique est desserré.
- L'assistant de régulation de distance DISTRO-NIC actif est désactivé.
- La boîte de vitesses se trouve en position **[D]**, **[R]** ou **[N]**.

### Activation de la fonction HOLD

- ▶ Appuyez sur la pédale de frein, attendez un court instant, puis continuez d'appuyer énergiquement dessus jusqu'à ce que **[HOLD]** apparaisse sur l'écran conducteur.
- ▶ Relâchez la pédale de frein.

### Désactivation de la fonction HOLD

- ▶ Pour démarrer, appuyez sur la pédale d'accélérateur.
- ou

- ▶ Appuyez sur la pédale de frein jusqu'à ce que **[HOLD]** disparaisse de l'écran conducteur.

La fonction HOLD est désactivée dans les situations suivantes:

- L'assistant de régulation de distance DISTRO-NIC actif est activé.
- Vous mettez la boîte de vitesses sur **[P]**.
- Le véhicule est immobilisé avec le frein de stationnement électrique.

Dans les situations suivantes, l'immobilisation du véhicule est assurée via la position **[P]** de la boîte de vitesses et/ou par le frein de stationnement électrique:

- La ceinture de sécurité est débouclée et la porte conducteur est ouverte.
- Le véhicule est arrêté.
- Un défaut survient dans le système.
- L'alimentation en tension est insuffisante.

Le message **Freiner immédiatement** peut en outre apparaître sur l'écran conducteur et il se peut qu'un signal sonore retentisse à intervalles réguliers.

- ▶ Appuyez immédiatement et énergiquement sur la pédale de frein jusqu'à ce que le message d'alerte disparaisse.  
La fonction HOLD est désactivée.
- ▶ Immobilisez en outre le véhicule pour qu'il ne puisse pas se mettre à rouler.

### Fonctionnement de l'aide au démarrage en côte

L'aide au démarrage en côte immobilise le véhicule pendant un court instant lors des démarrages en côte dans les conditions suivantes:

- La boîte de vitesses se trouve en position **[D]** ou **[R]**.
- Le frein de stationnement électrique est desserré.

Ainsi, vous disposez de suffisamment de temps pour passer de la pédale de frein à la pédale d'accélérateur avant que le véhicule ne se mette à rouler.

**⚠ ATTENTION** Risque d'accident et de blessure si le véhicule se met à rouler

Au bout de quelques instants, l'aide au démarrage en côte n'immobilise plus le véhicule.

- ▶ Passez rapidement de la pédale de frein à la pédale d'accélérateur. Ne quittez pas le véhicule lorsqu'il est immobilisé par l'aide au démarrage en côte.

## ATTENTION ASSIST

### Fonctionnement du système ATTENTION ASSIST

Le système ATTENTION ASSIST est conçu pour vous aider pendant les longs trajets monotones, par exemple sur autoroute ou voie rapide. Lorsque le système détecte des signes de fatigue ou un manque de vigilance croissant chez le conducteur, il lui propose de faire une pause.

Le système ATTENTION ASSIST est uniquement un système d'aide. Il ne peut pas toujours détecter à temps des signes de fatigue ou un manque de vigilance croissant. Le système ne peut en aucun cas remplacer un conducteur reposé et

attentif. Pendant les longs trajets, faites à temps des pauses régulières qui vous permettent de vous reposer.

Vous pouvez choisir entre deux réglages:

- **Standard**: sensibilité normale du système
- **Sensible**: sensibilité élevée du système. Le conducteur est averti plus tôt et le degré d'attention déterminé par le système est adapté en conséquence.

Si des signes de fatigue ou un manque de vigilance croissant sont détectés, l'alerte **ATTENTION ASSIST: Faites une pause** apparaît sur l'écran conducteur. Vous pouvez confirmer le message et faire une pause si nécessaire. Si vous ne faites pas de pause et que le système ATTENTION ASSIST continue de détecter un manque de vigilance croissant, il ne vous préviendra de nouveau qu'au bout de 15 minutes minimum.



Les informations suivantes apparaissent sur l'écran conducteur:

- Durée du trajet depuis la dernière pause
- Degré d'attention déterminé par le système ATTENTION ASSIST

Plus le nombre de segments de cercle ① affichés est élevé, plus le degré d'attention déterminé est haut. Lorsque le degré d'attention diminue, le nombre de segments de cercle ① affichés diminue.

Si le système ATTENTION ASSIST ne peut pas calculer le degré d'attention et qu'il ne peut donc pas émettre d'alertes, le message **Système inactif** apparaît.

Si une alerte s'affiche sur l'écran conducteur, le système multimédia MBUX vous propose de rechercher une aire de repos. Vous pouvez sélectionner une aire de repos et lancer la navigation jusqu'à celle-ci.

Le système ATTENTION ASSIST est automatiquement activé lorsque vous redémarrez le véhicule. La dernière sensibilité sélectionnée reste mémorisée.

#### Limites système

Le système ATTENTION ASSIST fonctionne entre 37 mph (60 km/h) et 124 mph (200 km/h).

Si le système n'est pas disponible en raison d'un défaut, le voyant d'alerte ATTENTION ASSIST  qui se trouve sur l'écran conducteur est allumé en permanence.

Le système ATTENTION ASSIST ne fonctionne que de manière limitée et ne donne pas l'alerte ou seulement avec retard en particulier dans les situations suivantes:

- lorsque la durée du trajet est inférieure à 30 minutes environ

- lorsque la chaussée est en mauvais état (chaussée déformée, nids-de-poule)
- en cas de fort vent latéral
- si vous adoptez un style de conduite sportif (vitesse élevée dans les virages ou fortes accélérations)
- lorsque l'assistant directionnel actif de l'assistant de régulation de distance DISTRONIC actif est activé
- lorsque l'heure réglée est incorrecte
- dans les situations de marche actives, lorsque vous changez souvent de voie et de vitesse
- lorsque l'ESP® n'est pas disponible

Tenez également compte à ce sujet des informations relatives aux messages d'écran qui peuvent s'afficher sur l'écran conducteur.

L'évaluation du degré de fatigue et d'attention par le système ATTENTION ASSIST est réinitialisée et relancée en cas de poursuite du trajet dans les situations suivantes:

- Vous arrêtez le véhicule.

- Vous débouclez votre ceinture de sécurité et ouvrez la porte conducteur, pour passer le volant ou faire une pause, par exemple.

#### Réglage du système ATTENTION ASSIST

Système multimédia:

  **» Réglages** **» Assistance**  
**» Assistance** **» ATTENTION ASSIST**

#### Réglage de la sensibilité

- ▶ Sélectionnez  à côté de **ATTENTION ASSIST**.
- ▶ Sélectionnez **Standard** ou **Sensible**.

#### Régulation de vitesse TEMPOMAT

##### Fonctionnement du TEMPOMAT

Le TEMPOMAT régule la vitesse à la valeur prescrite par le conducteur.

Si vous accélérez, par exemple pour effectuer un dépassement, la vitesse mémorisée n'est pas effacée. Dès que vous relâchez la pédale d'accélérateur après le dépassement, le TEMPOMAT rétablit la vitesse mémorisée.

Vous pouvez régler n'importe quelle vitesse comprise entre 15 mph (20 km/h) et la vitesse maximale par construction.

Tenez compte des remarques relatives aux systèmes d'aide à la conduite et à votre responsabilité, sinon vous risquez de ne pas être averti des dangers qui pourraient se présenter (→ page 185).

**Véhicules Mercedes-AMG:** le TEMPOMAT est disponible jusqu'à une vitesse maximale de 155 mph (250 km/h).

#### Affichages sur l'écran conducteur



**Gris:** le TEMPOMAT est sélectionné mais n'est pas encore activé ou est momentanément inactif.



**Vert:** le TEMPOMAT est activé.

Une vitesse mémorisée est affichée en dessous de l'affichage  et mise en surbrillance dans le tachymètre.

#### Limites système

En montée, il peut arriver que le TEMPOMAT ne parvienne pas à maintenir la vitesse mémorisée. Lorsque la pente diminue, la vitesse mémorisée est rétablie.

Dans les descentes longues et à forte déclivité, vous devez engager à temps un rapport inférieur. Tenez-en compte en particulier lorsque le véhicule est chargé. Vous exploitez ainsi l'effet de freinage du moteur. Ce faisant, vous délestez le système de freinage et évitez une surchauffe ainsi qu'une usure rapide des freins.

N'utilisez pas le TEMPOMAT dans les situations suivantes:

- lorsque les conditions de circulation requièrent des changements fréquents de vitesse (circulation dense ou routes sinueuses, par exemple)
- sur route glissante. Les roues motrices peuvent perdre leur adhérence lors de l'accélération et le véhicule risque de déraiper.
- lorsque les conditions de visibilité sont mauvaises

#### Commande du TEMPOMAT



**ATTENTION** Risque d'accident dû à une vitesse mémorisée

Le véhicule freine si vous rappelez la vitesse mémorisée et que celle-ci est moins élevée que la vitesse actuelle.



Tenez compte des conditions de circulation avant de rappeler la vitesse mémorisée.

#### Conditions requises

- Le TEMPOMAT est sélectionné.
- L'ESP® est activé mais ne doit pas intervenir.
- La vitesse actuelle est d'au moins 15 mph (20 km/h).
- La boîte de vitesses se trouve en position **D**.

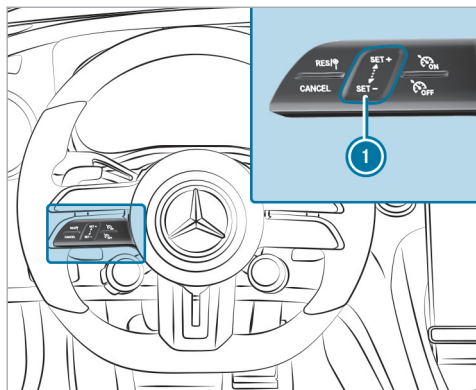

Panneau de commande du TEMPOMAT sur le volant

**RES/+** Reprise de la vitesse mémorisée/détectée

**CANCEL** Désactivation du TEMPOMAT

**ON** Mise en marche du TEMPOMAT

**OFF** Arrêt du TEMPOMAT

**1** Panneau de commande pour augmenter/diminuer la vitesse

#### Mise en marche du TEMPOMAT :

▶ Appuyez sur **ON**.

#### Activation du TEMPOMAT :

▶ Appuyez sur **SET/+** ou **SET/-** sur le panneau de commande **1**.

La vitesse actuelle est mémorisée et maintenue par le véhicule.

ou

▶ Appuyez sur **RES/+**.

La dernière vitesse mémorisée est rappelée et maintenue par le véhicule.

Si la dernière vitesse mémorisée a été effacée auparavant, la vitesse actuelle est mémorisée.

**i** La dernière vitesse mémorisée est effacée lorsque vous arrêtez le véhicule.

#### Augmentation ou diminution de la vitesse mémorisée :

▶ Augmentation de la vitesse mémorisée: effleurez le panneau de commande **1** du bas vers le haut.

- La vitesse mémorisée augmente de 1 mph (1 km/h).

▶ Diminution de la vitesse mémorisée: effleurez le panneau de commande **1** du haut vers le bas.

- La vitesse mémorisée baisse de 1 mph (1 km/h).

ou

▶ Appuyez brièvement sur **SET/+** ou **SET/-** sur le panneau de commande **1**.

En fonction de l'unité, la vitesse mémorisée augmente ou baisse jusqu'à la valeur suivante:

- **mph**: prochaine valeur se terminant par le chiffre 5
- **km/h**: prochaine valeur se terminant par le chiffre 0

ou

▶ Amenez le véhicule à la vitesse souhaitée.

▶ Appuyez sur **SET/+** sur le panneau de commande **1**.

#### Reprise de la vitesse détectée :

Lorsque le TEMPOMAT est activé, si l'assistant de signalisation routière a détecté un panneau de signalisation indiquant la vitesse maximale autori-



sée et que celui-ci est affiché sur l'écran conducteur:

- ▶ Appuyez sur **RES/Ⓟ**.  
La vitesse maximale autorisée du panneau de signalisation est mémorisée et maintenue par le véhicule.

#### Désactivation du TEMPOMAT :

- ▶ Appuyez sur **CANCEL**.

#### Arrêt du TEMPOMAT :

- ▶ Appuyez sur **OFF**.

- ⓘ Le TEMPOMAT se désactive lorsque vous freinez, désactivez l'ESP® ou que l'ESP® intervient.

### Assistant de régulation de distance DISTRONIC actif

#### Fonctionnement de l'assistant de régulation de distance DISTRONIC actif

L'assistant de régulation de distance DISTRONIC actif maintient la vitesse réglée en cas de trafic fluide. Si le système détecte des véhicules circu-

lant devant votre voiture, la distance réglée est maintenue, si nécessaire jusqu'à l'arrêt complet. Le véhicule accélère ou ralentit en fonction de la distance par rapport au véhicule qui précède et de la vitesse réglée. La vitesse et la distance sont réglées sur le volant et mémorisées.

L'assistant de régulation de distance DISTRONIC actif est disponible entre 15 mph (20 km/h) et 130 mph (210 km/h).

Autres caractéristiques de l'assistant de régulation de distance DISTRONIC actif:

- Adaptation du style de conduite en fonction du programme de conduite sélectionné (économique en énergie, confortable ou dynamique)
- Introduction d'une accélération pour atteindre la vitesse mémorisée lorsque le clignotant est allumé en vue de changer de file pour rouler sur la voie de dépassement
- Réaction aux véhicules à l'arrêt détectés dans les plages de vitesses urbaines (sauf vélos et motos)
- Prise en compte des interdictions de dépasser d'un côté de la chaussée sur des autoroutes

ou des voies express similaires à chaussées séparées (selon le pays)

- ⓘ Dans le menu DYNAMIC SELECT, le style de conduite de l'assistant de régulation de distance DISTRONIC actif peut être réglé. En fonction du programme de conduite sélectionné, le comportement routier peut être économique en énergie, confortable ou dynamique. Dans le menu Assistant de régulation de distance actif, le style de conduite peut être réglé de manière permanente sur confortable ou dynamique (→ page 206).

**Véhicules équipés de l'assistant de stationnement actif :** lorsque l'assistant de régulation de distance DISTRONIC actif a freiné le véhicule jusqu'à l'arrêt complet, il peut automatiquement suivre le véhicule qui précède dans les 30 secondes qui suivent lorsque ce dernier redémarre. Si une situation critique est détectée dans les environs au démarrage, une personne sur la trajectoire par exemple, une alerte de prise de contrôle optique et sonore est émise et le conducteur doit intervenir. Le véhicule n'est plus accéléré.

Tenez compte des remarques relatives aux systèmes d'aide à la conduite et à votre responsabilité, sinon vous risquez de ne pas être averti des dangers qui pourraient se présenter (→ page 185).

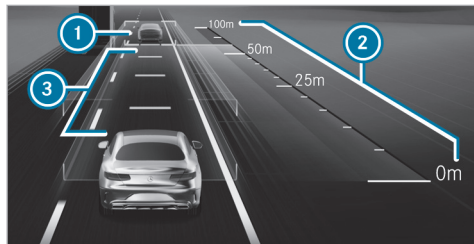

Affichage sur l'écran conducteur dans le menu **Assistance**

- ① Véhicule qui précède
- ② Echelle de distance
- ③ Distance de consigne réglée

Un véhicule qui précède détecté ① est affiché en vert. Celui-ci peut également se trouver sur la voie avoisinante de gauche, lorsqu'il est interdit d'effectuer un dépassement par la droite, par exemple sur les autoroutes.

#### Affichage d'état permanent



**Gris** : assistant de régulation de distance DISTRONIC actif sélectionné, mais pas encore activé



**Tachymètre vert, véhicule gris** : assistant de régulation de distance DISTRONIC actif activé, vitesse réglée





**Vert** : assistant de régulation de distance DISTRONIC actif activé et véhicule détecté

La vitesse mémorisée est affichée en dessous de l'affichage d'état permanent et mise en surbrillance dans le tachymètre. Lorsque l'assistant de régulation de distance DISTRONIC actif est inactif, l'affichage d'état est grisé.

Si la vitesse du véhicule qui précède ou l'adaptation de la vitesse en raison de l'événement ultérieur concernant la circulation est inférieure à la vitesse mémorisée, les segments s'allument dans le tachymètre.

Si vous augmentez ou diminuez la distance de consigne réglée ③, l'affichage  apparaît pour une courte durée.

① La disponibilité de démarrage est affichée de manière cyclique par le biais du symbole de véhicule  vert.

① Lorsque vous enfoncez la pédale d'accélérateur au-delà du réglage de l'assistant de régulation de distance DISTRONIC actif, le système passe en mode inactif. Le message  **inactif** apparaît sur l'écran conducteur pendant un court instant.

#### Limites système

Le système peut, par exemple, être perturbé ou ne pas fonctionner dans les situations suivantes:

- en cas de neige, de pluie, de brouillard, d'embruns, d'éblouissement, d'ensoleillement direct ou de fortes variations de la luminosité
- si le pare-brise est encrassé, embué, endommagé ou recouvert dans la zone de la caméra
- si les capteurs radar sont encrassés ou masqués
- dans les parkings couverts ou sur des routes dont la déclivité est importante (montée ou descente)

- si le véhicule qui précède est de largeur réduite, par exemple un vélo ou une moto

Sur route glissante, une ou plusieurs roues peuvent en outre perdre leur adhérence lors d'un freinage ou d'une accélération et votre véhicule risque de déraiper.

Dans ces cas, n'utilisez pas l'assistant de régulation de distance DISTRONIC actif.

**⚠ ATTENTION** Risque d'accident dû à une accélération ou à un freinage de l'assistant de régulation de distance DISTRONIC actif

L'assistant de régulation de distance DISTRONIC actif peut, par exemple, accélérer ou freiner dans les cas suivants:

- lorsque le processus de démarrage est déclenché par l'assistant de régulation de distance DISTRONIC actif
- si la vitesse mémorisée est appelée et que celle-ci est nettement supérieure ou inférieure à la vitesse actuelle du véhicule

- lorsque l'assistant de régulation de distance DISTRONIC actif ne détecte plus un véhicule qui précède ou ne réagit plus face à des objets importants

- ▶ Soyez toujours attentif aux conditions de circulation et prêt à freiner.
- ▶ Tenez compte des conditions de circulation avant de rappeler la vitesse mémorisée.

**⚠ ATTENTION** Risque d'accident dû à une décélération insuffisante par l'assistant de régulation de distance DISTRONIC actif

L'assistant de régulation de distance DISTRONIC actif freine votre véhicule avec une décélération pouvant atteindre 50 % de la décélération possible. Si cette décélération n'est pas suffisante, l'assistant de régulation de distance DISTRONIC actif vous avertit par un signal optique et sonore.

- ▶ Adaptez la vitesse de votre véhicule et maintenez une distance suffisante par rapport au véhicule qui précède.

- ▶ Freinez de vous-même et/ou contournez les obstacles.

**⚠ ATTENTION** Risque d'accident dû à une détection limitée de l'assistant de régulation de distance DISTRONIC actif

L'assistant de régulation de distance DISTRONIC actif ne réagit pas ou seulement de manière limitée:

- en cas de trajectoire décalée ou de changement de voie
- aux piétons, animaux, deux-roues ou véhicules immobilisés ou aux obstacles inattendus
- en cas de situations de circulation complexes
- aux véhicules qui circulent en sens inverse ou sur les voies transversales

Dans ces situations, l'assistant de régulation de distance DISTRONIC actif ne peut pas vous avertir ni intervenir pour vous aider.





- Soyez toujours attentif aux conditions de circulation et réagissez en conséquence.

### ■ Commande de l'assistant de régulation de distance DISTRONIC actif

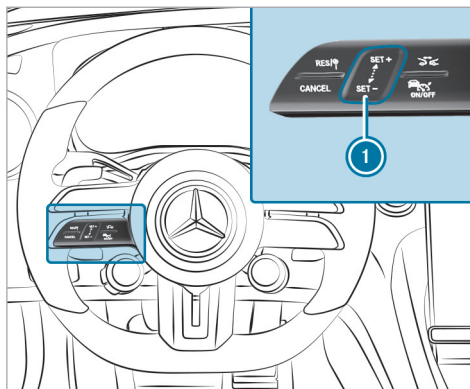
#### Conditions requises

- Le frein de stationnement électrique est desserré.
- L'ESP® est activé mais n'intervient pas.
- La boîte de vitesses se trouve en position **D**.
- Toutes les portes sont fermées.
- Le contrôle des capteurs radar s'est déroulé correctement.



-  Reprise de la vitesse mémorisée/détectée
-  Désactivation de l'assistant de régulation de distance DISTRONIC actif
-  Augmentation/diminution de la vitesse
-  Augmentation/diminution de la distance de consigne
-  Mise en marche et arrêt de l'assistant de régulation de distance DISTRONIC actif

- **Commande de l'assistant de régulation de distance DISTRONIC actif:** avec un seul doigt, appuyez sur la touche correspondante ou effleurez le panneau de commande.

#### Mise en marche et arrêt de l'assistant de régulation de distance DISTRONIC actif

- Appuyez sur .



#### Activation de l'assistant de régulation de distance DISTRONIC actif

- **Activation sans vitesse mémorisée:** appuyez sur le haut **SET+** ou le bas **SET-** du panneau de commande  ou sur **RES/Ⓟ**. Retirez le pied de la pédale d'accélérateur.



ou

- **Activation avec la vitesse mémorisée:** appuyez sur **RES/Ⓟ**. Retirez le pied de la pédale d'accélérateur. La dernière vitesse mémorisée est rappelée et maintenue par le véhicule. Si la vitesse mémorisée a été effacée, la vitesse actuelle est mémorisée.



### Augmentation ou diminution de la vitesse

- ▶ Augmentation de la vitesse mémorisée: effleurez le panneau de commande  du bas vers le haut.
  - La vitesse mémorisée augmente de 1 mph (1 km/h).
- ▶ Diminution de la vitesse mémorisée: effleurez le panneau de commande  du haut vers le bas.
  - La vitesse mémorisée baisse de 1 mph (1 km/h).





ou

- ▶ Appuyez brièvement sur le haut  ou le bas  du panneau de commande . La vitesse mémorisée augmente ou baisse de 5 mph (10 km/h) à chaque impulsion.

ou

- ▶ Amenez le véhicule à la vitesse souhaitée.
- ▶ Appuyez sur le haut  du panneau de commande .

### Reprise de la limitation de vitesse affichée sur l'écran conducteur

- ▶ Activation de l'assistant de régulation de distance DISTRONIC actif: appuyez sur ,  ou .
- ▶ Reprise de la limitation de vitesse affichée: appuyez sur . La limite de vitesse affichée sur l'écran conducteur est reprise en tant que vitesse mémorisée. Le véhicule adapte sa vitesse à celle du véhicule qui précède sans dépasser la vitesse mémorisée ou limite sa vitesse en conséquence.

-  Une limite de vitesse affichée sur l'écran conducteur est uniquement reprise pendant la marche, et non à l'arrêt.



### Démarrage du véhicule avec l'assistant de régulation de distance DISTRONIC actif

- ▶ Activez l'assistant de régulation de distance DISTRONIC actif et retirez le pied de la pédale de frein.
- ▶ Appuyez sur .

ou

- ▶ Appuyez brièvement et fermement sur la pédale d'accélérateur. Les fonctions de l'assistant de régulation de distance DISTRONIC actif restent actives.

### Augmentation ou diminution de la distance de consigne par rapport au véhicule qui précède

- ▶ Appuyez sur . L'affichage  apparaît. La distance de consigne diminue d'un niveau. Si le niveau le plus bas est déjà réglé, la sélection passe au niveau le plus haut.

### Désactivation de l'assistant de régulation de distance DISTRONIC actif

-  **ATTENTION** Risque d'accident en cas d'abandon du siège conducteur alors que l'assistant de régulation de distance DISTRONIC actif est activé

Si le véhicule est uniquement freiné par l'assistant de régulation de distance DISTRONIC actif et que vous quittez le siège conducteur, le véhicule risque de se mettre à rouler.

▶ Désactivez toujours l'assistant de régulation de distance DISTRONIC actif et immobilisez le véhicule pour qu'il ne puisse pas se mettre à rouler avant de quitter le siège conducteur.

▶ Appuyez sur **CANCEL**.

ⓘ L'assistant de régulation de distance DISTRONIC actif se désactive lorsque vous freinez, désactivez l'ESP® ou que l'ESP® intervient.

### ■ Fonctionnement de l'assistant de limitation de vitesse actif

Si une limitation de vitesse modifiée est détectée et que la reprise automatique des limitations de vitesse est activée, celle-ci est reprise automatiquement en tant que vitesse mémorisée (→ page 206). Les limitations de vitesse inférieures à 12 mph (20 km/h) ne sont pas reprises.

La vitesse du véhicule est adaptée au plus tard au passage du panneau de signalisation. Dans le cas des panneaux d'entrée d'agglomération, la vitesse est adaptée en fonction de la vitesse autorisée dans les localités. L'affichage de la limite de

vitesse sur l'écran conducteur est toujours actualisé au passage du panneau de signalisation.

Lorsqu'il n'y a pas de limitation de vitesse sur les autoroutes allemandes, le système utilise la vitesse mémorisée sur un trajet illimité comme vitesse de consigne. Si la vitesse mémorisée sur un trajet illimité n'est pas modifiée, elle correspond à la vitesse conseillée de 80 mph (130 km/h).

Lorsque l'assistant de régulation de distance DISTRONIC actif est en mode inactif en raison de l'actionnement de la pédale d'accélérateur, les limites de vitesse ne sont reprises que si elles sont supérieures à la vitesse mémorisée.

La vitesse maximale autorisée ne tient pas compte de l'état de la route et des conditions météorologiques et de circulation. Adaptez votre vitesse en conséquence, si nécessaire.

Tenez compte des remarques relatives aux systèmes d'aide à la conduite et à votre responsabilité, sinon vous risquez de ne pas être averti des dangers qui pourraient se présenter (→ page 185).

### Limites système

Les limites système de l'assistant de signalisation routière s'appliquent à la détection des panneaux de signalisation (→ page 222).

Les limitations de vitesse en dessous de 12 mph (20 km/h) ne sont pas automatiquement reprises en tant que vitesse mémorisée par le système. Le système n'est pas en mesure d'identifier clairement des limitations de vitesse limitées (limitation temporaire ou due aux conditions météorologiques, par exemple).

Adaptez la vitesse dans ces situations.

**⚠ ATTENTION** Risque d'accident dû à l'adaptation de la vitesse par l'assistant de limitation de vitesse actif

La vitesse qui est reprise par l'assistant de limitation de vitesse actif peut parfois être trop élevée ou erronée:

- en cas de limitations de vitesse inférieures à 12 mph (20 km/h)
- en cas de pluie ou de brouillard

- ▶ Assurez-vous que la vitesse actuelle du véhicule correspond toujours aux règles de circulation.
- ▶ Adaptez votre vitesse aux conditions routières et météorologiques du moment.

### ■ Fonctionnement de l'adaptation de la vitesse basée sur un itinéraire

Lorsque l'assistant de régulation de distance DIS-TRONIC actif est activé, la vitesse du véhicule est adaptée aux événements ultérieurs concernant la circulation. En fonction du programme de conduite sélectionné, un événement ultérieur concernant la circulation sera passé de manière économe en énergie, confortable ou dynamique. Lorsque l'événement concernant la circulation est passé, le véhicule accélère à nouveau jusqu'à la vitesse mémorisée. Il est alors tenu compte de la distance réglée, des véhicules qui précèdent détectés et des limitations de vitesse ultérieures.

L'adaptation de la vitesse basée sur un itinéraire peut être activée dans le système multimédia (→ page 206).

Les événements suivants concernant la circulation sont pris en compte:

- virages
- ronds-points
- carrefours en T
- bifurcations et sorties
- bouchons ultérieurs (uniquement avec Live Traffic )

De plus, la vitesse est réduite si une des situations suivantes est détectée alors que les clignotants sont allumés:

- bifurcation à un croisement
- conduite sur des voies de décélération
- conduite sur des voies de circulation voisines aux voies de décélération

Le conducteur est par principe responsable du choix d'une vitesse adaptée et de la prise en compte des autres usagers. Cela s'applique en particulier pour les croisements, les ronds-points et les systèmes de signalisation lumineuse, l'adaptation de la vitesse basée sur un itinéraire ne freinant pas le véhicule jusqu'à l'arrêt complet.

L'adaptation de la vitesse s'achève dans les cas suivants:

- lorsque le clignotant est éteint avant l'événement concernant la circulation et qu'il est supposé que l'événement concernant la circulation n'a pas d'importance pour le conducteur
- lorsque le conducteur actionne la pédale d'accélérateur ou de frein pendant le processus

### Limites système

L'adaptation de la vitesse basée sur un itinéraire ne tient pas compte des règles de priorité. Le conducteur est seul responsable du respect du code de la route et du choix d'une vitesse adaptée.

En cas de conditions environnantes complexes, la vitesse choisie par le système peut ne pas être adaptée à la situation. C'est le cas, par exemple, dans les situations suivantes:

- tracé de la route confus
- rétrécissements
- vitesses maximales autorisées différentes sur chaque voie, par exemple aux péages

- pluie, neige ou verglas

Dans ces situations, le conducteur doit intervenir en conséquence.

**⚠ ATTENTION** Risque d'accident en dépit de l'adaptation de la vitesse basée sur un itinéraire

L'adaptation de la vitesse basée sur un itinéraire peut être perturbée ou être momentanément indisponible dans les situations suivantes:

- lorsque le conducteur ne suit pas l'itinéraire prévu
- si les données cartographiques ne sont pas à jour ou pas disponibles
- en cas de travaux
- en cas de mauvaises conditions routières et météorologiques
- si la pédale d'accélérateur est actionnée
- en cas de limitations de vitesse affichées électroniquement

▶ Adaptez la vitesse aux conditions de circulation.

### ■ Réglage du style de conduite de l'assistant de régulation de distance actif

#### Conditions requises

- L'assistant de régulation de distance DISTRONIC actif est activé.

Système multimédia:

➔  ➔ Réglages ➔ Assistance  
➔ Conduite ➔ Assist. régul. distance actif

#### Sélection du style de conduite

- ▶ Sélectionnez **basé sur DYNAMIC SELECT, Dynamique** ou **Confortable**.
- ⓘ Pour de plus amples informations sur l'assistant de régulation de distance DISTRONIC actif, voir (→ page 202).

### Réglage de l'adaptation de la vitesse

- ▶ Sélectionnez **Reprise de la limitation de vitesse** ou **Adaptation de la vitesse basée sur un itinéraire**.

Lorsque ces fonctions sont activées, la vitesse du véhicule est adaptée à un événement ultérieur concernant la circulation ou à une limitation de vitesse.

- ⓘ Lorsque l'un des systèmes suivants est activé, la vitesse détectée peut être reprise manuellement comme limite de vitesse:
  - Assistant de régulation de distance DISTRONIC actif
  - Limiteur de vitesse variable
- ⓘ Pour de plus amples informations sur l'adaptation de la vitesse, voir (→ page 205).

### ■ Fonctionnement de l'assistant d'engorgements actif

Si vous vous trouvez dans un bouchon sur des chaussées à plusieurs voies séparées, l'assistant d'engorgements actif vous assiste par un démarrage automatique du véhicule dans un délai pouvant aller jusqu'à 60 secondes et de légers



mouvements de braquage. Il s'oriente sur le véhicule qui précède et les lignes de délimitation de la voie. L'assistant d'encombrements actif permet au véhicule de maintenir automatiquement une distance de sécurité par rapport au véhicule qui précède et aux véhicules qui se rabattent.

L'assistant d'encombrements actif requiert que le conducteur maintienne ses mains en permanence sur le volant afin qu'il puisse à tout moment intervenir pour corriger la trajectoire ou ramener le véhicule sur la voie empruntée.

Tenez compte des remarques relatives aux systèmes d'aide à la conduite et à votre responsabilité, sinon vous risquez de ne pas être averti des dangers qui pourraient se présenter (→ page 185).

Lorsque toutes les conditions suivantes sont remplies, l'assistant d'encombrements actif s'active automatiquement:

- Vous roulez dans un embouteillage sur une autoroute ou sur une voie express similaire.
- L'assistant de régulation de distance DISTRONIC actif est activé et actif (→ page 202).
- L'assistant directionnel actif est activé et actif (→ page 209).

- La vitesse est inférieure à 35 mph (60 km/h).

Lorsque l'assistant d'encombrements actif est activé, l'affichage d'état  apparaît sur l'écran conducteur.

### Limites système

Les limites système de l'assistant de régulation de distance DISTRONIC actif et de l'assistant directionnel actif s'appliquent pour l'assistant d'encombrements actif (→ page 207).

### Assistant directionnel actif

#### ■ Fonctionnement de l'assistant directionnel actif

L'assistant directionnel actif est disponible jusqu'à une vitesse de 130 mph (210 km/h). Le système vous aide par de légères interventions sur la direction à rester au milieu de la voie. L'assistant directionnel actif s'oriente sur les véhicules qui précèdent et les lignes de délimitation de la voie en fonction de la vitesse actuelle.

- ① En fonction du pays, l'assistant directionnel actif peut, à basses vitesses, s'orienter à la circulation environnante. En cas de besoin, l'assistant directionnel actif peut alors égale-

ment aider le conducteur à maintenir une trajectoire décalée par rapport au milieu de la voie.

Si la détection des lignes de délimitation de la voie et des véhicules qui précèdent est perturbée, l'assistant directionnel actif passe à l'état inactif. Le système n'offre alors aucune aide.

### Affichage d'état permanent sur l'écran conducteur





**Gris:** activé et à l'état inactif



**Vert:** activé et à l'état actif



**Clignote en rouge:** demande au conducteur d'un signal de confirmation ou passage de l'état actif à l'état inactif, détection des limites système

- ① Lors du passage à l'état inactif, la représentation du symbole  est agrandie et il clignote. Lorsque l'état inactif est atteint, le symbole  s'affiche en gris sur l'écran conducteur.

### Reconnaissance tactile

Il est indispensable que le conducteur maintienne ses mains en permanence sur le volant afin qu'il

puisse à tout moment intervenir pour corriger la trajectoire ou ramener le véhicule sur la voie empruntée. Le conducteur doit s'attendre à tout moment à passer de l'état actif à l'état inactif ou inversement.

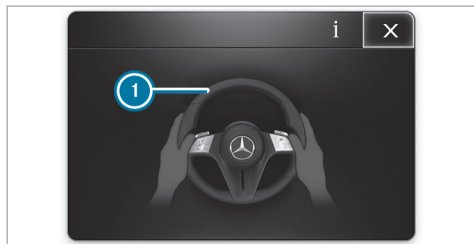

Si le système détecte que le conducteur ne dirige pas lui-même le véhicule ou qu'il lâche le volant pendant une période prolongée, une alerte optique se déclenche d'abord. L'affichage ❶ apparaît sur l'écran conducteur. Si le conducteur ne dirige toujours pas activement le véhicule ou ne donne pas de signal de confirmation au système, un signal d'alerte retentit de façon répétée en plus de l'alerte optique.

Si le conducteur ne réagit pas à cette alerte pendant une période prolongée, un arrêt d'urgence peut être déclenché (→ page 209).

L'alerte n'a pas lieu ou est interrompue dès que le système détecte que le conducteur touche le volant.

La reconnaissance tactile peut être limitée ou ne pas fonctionner si les mains ne sont pas en contact direct avec le volant, par exemple si vous portez des gants ou si le volant est recouvert d'un couvre-volant.

Si l'assistant directionnel actif détecte qu'une limite système va être atteinte, une alerte optique est émise et un signal d'alerte retentit.

Tenez compte des remarques relatives aux systèmes d'aide à la conduite et à votre responsabilité, sinon vous risquez de ne pas être averti des dangers qui pourraient se présenter (→ page 185).

#### Limites système

L'assistant directionnel actif est équipé d'un couple de braquage limité pour le guidage transversal. Il se peut que l'intervention sur la direction ne suffise pas pour maintenir le véhicule sur la voie empruntée.

Le système peut être perturbé ou ne pas fonctionner dans les situations suivantes:

- lorsque les conditions de visibilité sont mauvaises (en cas de chutes de neige, de pluie, de brouillard, d'embruns, de fortes variations de la luminosité ou d'ombres portées sur la chaussée, par exemple)
- lorsque le véhicule est ébloui par les véhicules qui arrivent en sens inverse, par le soleil ou par des reflets, par exemple
- en cas d'éclairage insuffisant de la chaussée
- si le pare-brise au niveau de la caméra est encrassé, embué, endommagé ou recouvert d'un autocollant, par exemple
- en cas d'absence de lignes de délimitation de la voie, de marquage multiple ou équivoque pour une voie ou si le marquage au sol change rapidement (à proximité de travaux ou de bifurcations, par exemple)
- lorsque les lignes de délimitation de la voie sont usées, sombres ou recouvertes de saleté ou de neige, par exemple
- lorsque la distance par rapport au véhicule qui précède est trop faible et que les lignes de

délimitation de la voie ne peuvent par conséquent pas être détectées

- lorsque la chaussée est étroite et sinueuse
- en cas d'obstacles qui se trouvent sur la voie ou qui débordent sur la voie (balises de signalisation, par exemple)

Le système n'offre aucune aide dans les situations suivantes:

- dans les virages très serrés ou lors d'un changement de direction
- en cas de franchissement de carrefours
- dans les ronds-points ou les péages
- en cas de changement actif de voie sans allumer les clignotants
- en cas de pression de pneu trop basse

**⚠ ATTENTION** Risque d'accident dû à une interruption inattendue du fonctionnement de l'assistant directionnel actif

Lorsque les limites système de l'assistant directionnel actif sont atteintes, il n'est pas

garanti que le système reste activé ou que le véhicule reste sur sa voie.

- ▶ Toujours garder les mains sur le volant et observer attentivement les conditions de circulation.
- ▶ Toujours diriger le véhicule en fonction de la circulation et de la situation.

**⚠ ATTENTION** Risque d'accident dû à des interventions sur la direction inattendues de l'assistant directionnel actif

La détection des lignes de délimitation de la voie et des objets peut être en panne et entraîner des interventions sur la direction inattendues.

- ▶ Dirigez le véhicule en fonction des conditions de circulation.

### ■ Activation et désactivation de l'assistant directionnel actif

#### Conditions requises

- L'ESP® est activé mais n'intervient pas.

- L'assistant de régulation de distance DISTRONIC actif est activé.

Système multimédia:

➔  ➔ Réglages ➔ Assistance  
➔ Conduite

- ▶ Activez ou désactivez **Assistant directionnel actif**.

### Fonctionnement de l'assistant d'arrêt d'urgence actif

L'assistant d'arrêt d'urgence actif surveille le volant ainsi que les pédales d'accélérateur et de frein. Si le système détecte une absence d'activité du conducteur et que le véhicule menace de quitter sa voie, une alerte peut être émise et un arrêt d'urgence déclenché.

**Véhicules sans Pack Assistance à la conduite :** le système est disponible à partir d'une vitesse d'environ 37 mph (60 km/h).

**Véhicules équipés du Pack Assistance à la conduite :** si l'assistant directionnel actif est désactivé, le système est disponible à partir d'une vitesse d'environ 37 mph (60 km/h).

Si le véhicule menace de quitter sa voie, une alerte est émise dans les cas suivants:

- Le conducteur ne touche pas le volant pendant une période prolongée ou aucun mouvement de braquage ne peut être mesuré pendant une période prolongée (selon l'équipement du véhicule).
- Ni la pédale d'accélérateur ni la pédale de frein ne sont actionnées.

**❗ Véhicules équipés du Pack Assistance à la conduite :** si l'assistant directionnel actif est activé et actif, seul le volant est surveillé par le système. Si le conducteur ne touche pas le volant pendant une période prolongée, une alerte peut être émise malgré l'actionnement d'une pédale.

Tenez également compte des remarques relatives à la reconnaissance tactile de l'assistant directionnel actif (→ page 207).



L'assistant d'arrêt d'urgence actif émet successivement les alertes suivantes:

- L'affichage **❗** apparaît sur l'écran conducteur.
- En plus de l'affichage **❗**, un signal d'alerte retentit.
- Le message **Déclenchement de l'arrêt d'urgence** apparaît sur l'écran conducteur, un signal d'alerte continu retentit, le véhicule n'est plus accéléré et, si nécessaire, de légères tensions de la ceinture sont générées.
- La vitesse du véhicule est diminuée graduellement jusqu'à l'arrêt complet. Ce faisant, des

impulsions brusques de freinage sont générées.

**❗ Véhicules équipés du Pack Assistance à la conduite :** si l'assistant de régulation de distance DISTRONIC actif est activé et que le conducteur déboucle sa ceinture de sécurité et ouvre la porte conducteur, un arrêt d'urgence peut être déclenché immédiatement.

**Véhicules équipés du Pack Assistance à la conduite :** si possible, un changement de voie est exécuté vers la voie avoisinante de droite (selon le pays). Uniquement un changement de voie sur une voie est possible et uniquement vers la voie extérieure, pas sur la voie d'arrêt d'urgence.

L'assistant de régulation de distance DISTRONIC actif est arrêté lorsque le freinage automatique est déclenché. Selon le pays, les feux de détresse sont également allumés.

Une fois le véhicule à l'arrêt:

- le véhicule est immobilisé avec le frein de stationnement électrique.
- le véhicule est déverrouillé.

- un appel d'urgence est si possible lancé vers la centrale d'appels d'urgence de Mercedes-Benz.

Vous pouvez interrompre l'assistant d'arrêt d'urgence actif avant le déclenchement du freinage automatique en braquant.

Vous pouvez interrompre l'assistant d'arrêt d'urgence actif après le déclenchement du freinage automatique par l'une des actions suivantes:

- Accélération ou freinage: l'arrêt d'urgence est interrompu, le message d'alerte et le signal d'alerte, ainsi que l'assistance de direction restent activés.
  - Braquage: l'assistance de direction est interrompue, le message d'alerte et le signal d'alerte restent activés, le véhicule continue à être freiné.
- i** L'assistant d'arrêt d'urgence actif peut initier un arrêt d'urgence à 3 reprises au maximum pendant un cycle de conduite. L'assistant directionnel actif et l'assistant d'arrêt d'urgence actif sont ensuite bloqués jusqu'à ce que le véhicule soit redémarré.



### Limites système

Tenez compte des limites système imposées par les fonctions suivantes pour la détection de véhicules et d'autres obstacles:

- Assistant de régulation de distance DISTRONIC actif (→ page 199)
- Assistant directionnel actif (→ page 207)
- Assistant de changement de voie actif (→ page 211)
- Freinage d'urgence assisté actif (→ page 216)

### Véhicules sans Pack Assistance à la conduite:

L'assistant d'arrêt d'urgence actif n'est pas activé dans les situations suivantes:

- L'assistant de franchissement de ligne actif a atteint une limite système.
-  L'assistant de franchissement de ligne actif est désactivé (affichage d'état blanc).
-  L'assistant de franchissement de ligne actif n'est pas prêt (affichage d'état gris).

### Assistant de changement de voie actif

#### ■ Fonctionnement de l'assistant de changement de voie actif

L'assistant de changement de voie actif aide le conducteur lors d'un changement de voie et est déclenché par un clignotement bref.

Pour cela, les conditions suivantes doivent être remplies:

- Vous roulez sur une autoroute ou sur une voie express similaire.
- La vitesse actuelle se situe entre 40 mph (65 km/h) et 110 mph (180 km/h) environ.
- La voie voisine est séparée par une marque de délimitation discontinue.
- Aucun véhicule ou objet n'est détecté sur la voie voisine.
- L'assistant de changement de voie actif est sélectionné dans le système multimédia.
- L'assistant de régulation de distance DISTRONIC actif et l'assistant directionnel actif sont activés et actifs.

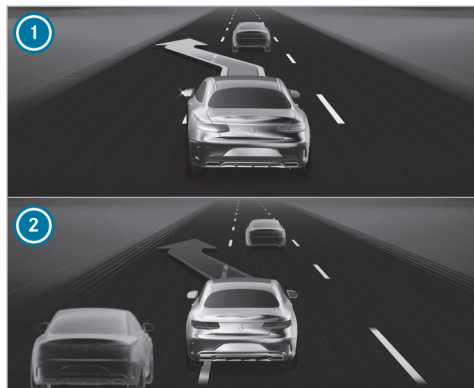



Affichage sur l'écran conducteur dans le menu **Assistance**

- ① Flèche verte: changement de voie déclenché
- ② Flèche rouge: changement de voie annulé

Lorsque l'assistant de changement de voie actif est disponible, l'affichage  apparaît avec des flèches vertes sur l'écran conducteur. Lorsque le système a été activé mais qu'il n'est pas disponi-

ble actuellement, l'affichage  apparaît avec des flèches grises sur l'écran conducteur.

Si aucun véhicule ou obstacle n'est détecté sur la voie voisine et qu'un changement de voie est permis, le changement de voie commence après un clignotement bref exécuté par le conducteur. Le changement de voie est indiqué au conducteur par une flèche verte qui clignote à côté du symbole de volant . Dans le menu **Assistance**, une flèche verte ① sur la voie de circulation voisine concernée est affichée sur l'écran conducteur. En outre, le message **Changem. voie vers gauche**, par exemple, apparaît.

Si un changement de voie n'est pas possible directement après l'activation du clignotant parce qu'un obstacle a été détecté, par exemple, la flèche située à côté du symbole de volant  clignote également en vert. La voie de circulation voisine continue à être surveillée. Lorsque celle-ci devient libre, un changement de voie est exécuté et le message **Changem. voie vers gauche**, par exemple, apparaît sur l'écran conducteur. Lorsque les flèches vertes ne clignotent plus, activez de nouveau le changement de voie.

L'assistant de changement de voie actif peut être interrompu entre autres dans les situations suivantes:

- Les conditions environnantes changent (obstacle détecté, par exemple).
- Le conducteur braque trop fort ou dans la direction opposée.
- Le conducteur met le clignotant dans la direction opposée.
- L'assistant de régulation de distance DISTRONIC actif ou l'assistant directionnel actif sont désactivés.
- Le changement de voie ne peut pas être exécuté comme prévu par le véhicule.

Une annulation de l'assistant de changement de voie actif est indiquée comme suit:

- La flèche orientée dans le sens de la marche sélectionné est rouge.
- Un message correspondant apparaît sur l'écran conducteur.
- Dans certains cas, un signal d'alerte retentit.

**⚠ ATTENTION** Risque d'accident dû à un changement de voie sur une voie de circulation voisine occupée

L'assistant de changement de voie n'est pas toujours en mesure de détecter si la voie de circulation voisine est vraiment libre.

Le changement de voie peut être déclenché bien que la voie de circulation voisine soit occupée.

- ▶ Assurez-vous avant le changement de voie que la voie de circulation voisine est libre et que d'autres usagers ne sont pas mis en danger.
- ▶ Surveillez le changement de voie.

**⚠ ATTENTION** Risque d'accident dû à une interruption inattendue du fonctionnement de l'assistant de changement de voie

Lorsque les limites système de l'assistant de changement de voie sont atteintes, il n'est pas garanti que le système reste actif.

L'assistant de changement de voie n'assiste alors plus le conducteur par des couples de braquage.

- ▶ Gardez toujours les mains sur le volant pour effectuer un changement de voie et surveillez le processus. Surveillez les conditions de circulation et braquez et/ou freinez si cela s'avère nécessaire.

**Changement de voie automatique**

Le changement de voie automatique est une sous-fonction de l'assistant de changement de voie actif. Il peut aider le conducteur à décider quand il est judicieux de changer de voie et à effectuer ce changement de voie.

**⚠ ATTENTION** Risque d'accident en cas de changement de voie déclenché par erreur

Le système ne peut pas toujours identifier clairement toutes les situations dans lesquelles un changement de voie est judicieux.

Le système peut déclencher un changement de voie même si les conditions de circulation

ne s'y prêtent pas ou si la voie voisine n'existe pas, ne peut pas être utilisée ou est occupée.

- ▶ Surveillez en permanence la circulation.
- ▶ Si nécessaire, interrompez le changement de voie: tenez le volant ou contre-braquez légèrement et ramenez le véhicule sur sa voie.

Vous pouvez interrompre à tout moment un changement de voie initié par le système en tenant le volant ou en contre-braquant légèrement et en ramenant le véhicule sur sa voie.

Les conditions suivantes doivent être remplies pour un changement de voie automatique:

- Les conditions pour l'activation de l'assistant de changement de voie actif sont remplies.
- Le changement de voie automatique est activé dans le système multimédia.
- Vous roulez sur une autoroute dans un pays où cette fonction est autorisée.
- La route actuellement empruntée permet des changements de voie, il n'y a par exemple pas de virages serrés.

- La vitesse actuelle se situe entre 40 mph (65 km/h) et 85 mph (140 km/h) environ.

L'assistant de changement de voie actif peut notamment initier un changement de voie automatique dans les situations suivantes:

- La vitesse de consigne réglée pour l'assistant de régulation de distance DISTRONIC actif ne peut pas être atteinte en raison d'un véhicule plus lent qui précède.
- Il y a peu de circulation et la vitesse de consigne réglée pour l'assistant de régulation de distance DISTRONIC actif peut également être atteinte dans une voie plus lente.
- Un changement de voie est nécessaire pour suivre l'itinéraire réglé dans le système de navigation ou la route actuellement empruntée. Le changement de voie peut se faire avant même que le système de navigation ne le demande.
- Le système détecte que la voie empruntée est sur le point de se terminer.
- Vous vous trouvez sur la voie la plus à droite.

Dans les situations suivantes en particulier, l'assistant de changement de voie actif ne procède pas à un changement de voie automatique:

- Lorsque le véhicule se trouve déjà sur une voie qu'il est supposé emprunter pour suivre l'itinéraire réglé dans le système de navigation.
- Sur certains tronçons, aucun changement de voie n'est effectué sur les voies les plus à droite.
- Le système détecte que la voie adjacente est sur le point de se terminer.
- Lorsqu'un changement de voie automatique a été interrompu par le conducteur, aucun changement de voie n'est initié dans cette direction pendant un certain temps.
- Lorsque le conducteur a initié un changement de voie dans une direction ou qu'il a lui-même changé de voie, aucun changement de voie n'est initié dans la direction opposée pendant un certain temps.



Les conditions d'annulation sont les mêmes pour le changement de voie automatique que pour le

changement de voie initié par le conducteur avec l'assistant de changement de voie actif.

En outre, le changement de voie automatique peut être interrompu, notamment dans les conditions suivantes:

- Pendant le changement de voie, le système détecte un chantier délimité par des cônes de signalisation dans sa propre voie ou dans la voie voisine.
- Le système détecte que la raison du changement de voie n'existe plus.

#### Affichage sur l'écran conducteur

Lorsque le changement de voie automatique est activé, le message **Changement auto. de voie activé** apparaît. Lorsque le changement de voie automatique est disponible, l'affichage  apparaît en vert à la place de l'affichage . Lorsque le changement de voie automatique est disponible, mais que toutes les conditions d'activation de la fonction ne sont actuellement pas remplies, les symboles **A** sont affichés en gris. Lorsque le système estime qu'il est judicieux de changer de voie et qu'il doit pour cela adapter la



vitesse, le **A** vert clignote du côté vers lequel le changement de voie doit être effectué.

Lorsque le changement de voie automatique démarre, le message **Changem. voie vers gauche**, par exemple, apparaît et un signal d'alerte retentit.

Lorsque le changement de voie automatique est interrompu, le **A** du côté vers lequel un changement de voie devait être effectué devient rouge. De plus, dans certaines situations, des messages d'alerte supplémentaires peuvent apparaître et un autre signal d'alerte peut retentir.

### Limites système

Les limites systèmes de l'assistant directionnel actif s'appliquent pour l'assistant de changement de voie actif (→ page 207).

En outre, le système peut être perturbé ou ne pas fonctionner dans les situations suivantes:

- Les capteurs sont endommagés, recouverts ou encrassés (→ page 186).
- L'éclairage extérieur est défectueux.
- Le système ne détecte aucune route appropriée, par exemple dans des virages serrés.

- Le véhicule se trouve dans une zone de travaux.

Le changement de voie automatique peut ne pas fonctionner ou être perturbé et entraîner des changements de voie initiés par erreur, en particulier dans les situations suivantes:

- Le véhicule se trouve dans une zone de travaux et/ou le système a détecté un chantier délimité par des cônes de signalisation.
- Le système ne peut plus détecter correctement la ligne de délimitation de la voie.
- Il pleut très fort.
- Un autre véhicule s'engage simultanément sur la même voie, par exemple à hauteur d'une bretelle d'entrée.

- ❗ Les capteurs de l'assistant de changement de voie actif se calibrent automatiquement après une certaine distance parcourue suite à la livraison du véhicule. Pendant le cycle d'initialisation, l'assistant de changement de voie actif n'est pas disponible et aucune flèche n'est affichée à côté du symbole de l'assistant directionnel actif .

Tenez compte des remarques relatives aux systèmes d'aide à la conduite et à votre responsabilité, sinon vous risquez de ne pas être averti des dangers qui pourraient se présenter (→ page 185).

### ■ Réglage de l'assistant de changement de voie actif

Système multimédia:

 **» Réglages** **» Assistance**

**» Conduite**

**» Assistant de changement de voie actif**

▶ Sélectionnez **Assistant de changement de voie actif**.

▶ Choisissez entre les possibilités de réglage **Activé** ou **Désactivé**.

▶ Choisissez entre les possibilités de réglage **Activé**, **Automatique également** ou **Désactivé**.

La possibilité de réglage **Automatique également** peut également être activée ou désactivée dans le menu **Accès rapide**.

- ❗ Si l'**Assistant directionnel actif** a été désactivé, l'**Assistant de changement de voie actif** ne peut pas être utilisé.

## Freinage d'urgence assisté actif

### ■ Fonctionnement du freinage d'urgence assisté actif

Le freinage d'urgence assisté actif comprend les fonctions suivantes:

- Alerte anticollision
- Fonction de freinage autonome
- Amplification de la force de freinage asservie à la situation
- **Véhicules équipés du Pack Assistance à la conduite:** assistant directionnel pour les manœuvres d'évitement
- **Véhicules équipés du Pack Assistance à la conduite:** fonction de démarrage à une intersection

Le freinage d'urgence assisté actif vous aide à réduire le risque de collision avec un véhicule, un cycliste ou un piéton et à minimiser les conséquences d'un accident.

Si le freinage d'urgence assisté actif détecte un risque de collision, un signal d'alerte retentit et le voyant d'alerte de distance  s'allume.

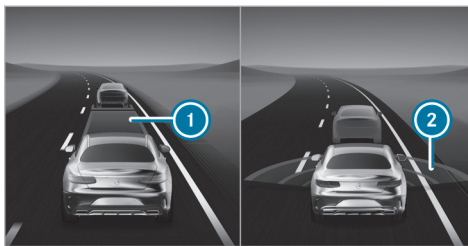

Affichage sur l'écran conducteur dans le menu **Assistance**

Dans le menu **Assistance**, une distance insuffisante par rapport au véhicule qui précède ① est représentée en rouge. Si vous réduisez la distance encore davantage, le véhicule qui précède est également affiché en rouge. Si un risque de collision est détecté, des ondes radar rouges ② apparaissent devant votre véhicule.

- ① **Véhicules équipés du système PRE-SAFE®:** selon le pays, une alerte tactile sous la forme de légères tensions de la ceinture de sécurité est en outre déclenchée.

Si vous ne réagissez pas à l'alerte émise lors d'une situation critique, un freinage peut être déclenché automatiquement.

Dans les situations particulièrement critiques, le freinage d'urgence assisté actif peut en outre déclencher directement un freinage autonome. Le signal d'alerte et le voyant d'alerte de distance  se déclenchent alors en même temps que le freinage.

Si vous freinez vous-même dans une situation critique ou appuyez sur la pédale de frein pendant le processus de freinage autonome, l'amplification de la force de freinage intervient de manière adaptée à la situation. Si nécessaire, la pression de freinage est augmentée jusqu'à un freinage à fond.



Lorsqu'un freinage autonome ou une amplification de la force de freinage asservie à la situation a été déclenché, la fenêtre contextuelle ❶ apparaît sur l'écran conducteur, puis disparaît automatiquement après un court instant.

Le déclenchement de la fonction de freinage autonome ou de l'amplification de la force de freinage asservie à la situation peut s'accompagner de mesures préventives de protection des occupants PRE-SAFE®.

**⚠ ATTENTION** Risque d'accident en cas de détection restreinte de la part du freinage d'urgence assisté actif

Le freinage d'urgence assisté actif n'est pas toujours en mesure de détecter les objets ni d'analyser avec précision les situations complexes.

Dans ce cas, le freinage d'urgence assisté actif peut

- émettre une alerte à tort et freiner sans raison
- ne pas donner l'alerte et ne pas freiner

Le freinage d'urgence assisté actif est uniquement un système d'aide. C'est le conducteur du véhicule qui est responsable de la distance de sécurité à respecter, de la vitesse du véhicule et de l'opportunité de son freinage.

► Soyez toujours attentif aux conditions de circulation et ne vous fiez pas uniquement au freinage d'urgence assisté actif.

► Soyez toujours prêt à freiner et à entamer une manœuvre d'évitement si nécessaire.

Si le freinage d'urgence assisté actif est désactivé ou que les fonctionnalités sont limitées, en raison de l'activation d'un autre système d'aide à la conduite par exemple, le voyant d'alerte du freinage d'urgence assisté actif apparaît sur l'écran conducteur.

Si le système n'est pas disponible en raison de capteurs encrassés ou endommagés ou en raison d'une erreur ou que les fonctionnalités sont limitées, le voyant d'alerte du freinage d'urgence assisté actif apparaît sur l'écran conducteur.

Tenez également compte des limites système imposées par le freinage d'urgence assisté actif.

Les différentes fonctions partielles sont disponibles dans les plages de vitesse indiquées ci-dessous.

#### Alerte anticollision

L'alerte anticollision peut vous aider à partir de 4 mph (7 km/h) environ par le biais d'un signal

d'alerte périodique et du voyant d'alerte de distance  dans les situations suivantes.

Véhicules sans Pack Assistance à la conduite:

- jusqu'à environ 155 mph (250 km/h) dans le cas des véhicules se trouvant devant vous
- jusqu'à environ 50 mph (80 km/h) dans le cas des véhicules à l'arrêt, des piétons se déplaçant le long du véhicule et des cyclistes se trouvant devant vous
- jusqu'à environ 43 mph (70 km/h) dans le cas des piétons traversant la route et des cyclistes circulant sur les voies transversales
- jusqu'à environ 37 mph (60 km/h) dans le cas des piétons immobiles et des cyclistes à l'arrêt

Véhicules équipés du Pack Assistance à la conduite:

- jusqu'à environ 155 mph (250 km/h) dans le cas des véhicules se trouvant devant vous
- jusqu'à environ 75 mph (120 km/h) dans le cas des piétons traversant la route et des véhicules et des cyclistes circulant sur les voies transversales

- jusqu'à environ 62 mph (100 km/h) dans le cas des véhicules à l'arrêt
- jusqu'à environ 50 mph (80 km/h) dans le cas des cyclistes se trouvant devant vous
- jusqu'à environ 43 mph (70 km/h) dans le cas des piétons immobiles et des cyclistes à l'arrêt

#### Fonction de freinage autonome

La fonction de freinage autonome peut intervenir à partir d'une vitesse d'environ 4 mph (7 km/h) dans les situations suivantes.

Véhicules sans Pack Assistance à la conduite:

- jusqu'à environ 155 mph (250 km/h) dans le cas des véhicules se trouvant devant vous
- jusqu'à environ 50 mph (80 km/h) dans le cas des cyclistes se trouvant devant vous, des piétons se déplaçant le long du véhicule et des véhicules à l'arrêt
- jusqu'à environ 43 mph (70 km/h) dans le cas des piétons traversant la route et des cyclistes circulant sur les voies transversales

Véhicules équipés du Pack Assistance à la conduite:

- jusqu'à environ 155 mph (250 km/h) dans le cas des véhicules se trouvant devant vous
- jusqu'à environ 75 mph (120 km/h) dans le cas des piétons traversant la route et des véhicules et des cyclistes circulant sur les voies transversales
- jusqu'à environ 62 mph (100 km/h) dans le cas des véhicules à l'arrêt
- jusqu'à environ 50 mph (80 km/h) dans le cas des cyclistes se trouvant devant vous
- jusqu'à environ 43 mph (70 km/h) dans le cas des piétons immobiles et des cyclistes à l'arrêt

#### Amplification de la force de freinage asservie à la situation

L'amplification de la force de freinage asservie à la situation peut intervenir à partir d'une vitesse d'environ 4 mph (7 km/h) dans les situations suivantes.

Véhicules sans Pack Assistance à la conduite:

- jusqu'à environ 155 mph (250 km/h) dans le cas des véhicules se trouvant devant vous
- jusqu'à environ 50 mph (80 km/h) dans le cas des cyclistes se trouvant devant vous, des piétons se déplaçant le long du véhicule et des véhicules à l'arrêt
- jusqu'à environ 43 mph (70 km/h) dans le cas des piétons traversant la route et des cyclistes circulant sur les voies transversales
- jusqu'à environ 37 mph (60 km/h) dans le cas des piétons immobiles et des cyclistes à l'arrêt

Véhicules équipés du Pack Assistance à la conduite:

- jusqu'à environ 155 mph (250 km/h) dans le cas des véhicules se trouvant devant vous
- jusqu'à environ 75 mph (120 km/h) dans le cas des piétons traversant la route et des véhicules et des cyclistes circulant sur les voies transversales
- jusqu'à environ 62 mph (100 km/h) dans le cas des véhicules à l'arrêt

- jusqu'à environ 50 mph (80 km/h) dans le cas des cyclistes se trouvant devant vous
- jusqu'à environ 43 mph (70 km/h) dans le cas des piétons immobiles et des cyclistes à l'arrêt

#### **Interruption d'une intervention de freinage amorcée par le freinage d'urgence assisté actif**

Vous pouvez interrompre à tout moment l'intervention de freinage amorcée par le freinage d'urgence assisté actif de la manière suivante:

- en actionnant complètement la pédale d'accélérateur ou le kickdown
- en relâchant la pédale de frein

Le freinage d'urgence assisté actif peut interrompre son intervention de freinage si l'une des conditions suivantes est remplie:

- Vous évitez l'obstacle en tournant le volant.
- Tout risque de collision est écarté.
- Plus aucun obstacle n'est détecté sur votre trajectoire.

#### **Réaction aux usagers circulant en sens inverse (uniquement sur les véhicules équipés du Pack Assistance à la conduite)**

Le freinage d'urgence assisté actif peut également réagir lorsque des usagers circulant en sens inverse sont détectés:

- Réaction jusqu'à une vitesse de 62 mph (100 km/h) environ
- Alerte en cas d'usagers circulant en sens inverse par l'intermédiaire d'un signal d'alerte et du voyant d'alerte de distance 
- Intervention de freinage autonome pour réduire la gravité de l'accident

### Fonction de démarrage à une intersection (véhicules équipés du Pack Assistance à la conduite uniquement)

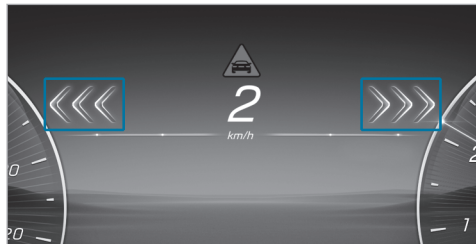

Si un risque de collision avec les véhicules circulant sur les voies transversales est détecté au démarrage ou lorsque vous roulez au pas, 3 flèches rouges s'allument successivement sur l'écran conducteur dans la direction de l'usager circulant sur la voie transversale, en même temps que le voyant d'alerte de distance . Si la situation est particulièrement critique, les flèches clignotent. En outre, un signal d'alerte retentit. Si vous ne réagissez pas à l'alerte, l'accélération peut être limitée ou un freinage autonome peut être déclenché dans les situations critiques. Le

freinage autonome peut également empêcher le démarrage et maintenir le véhicule à l'arrêt. Dans les situations particulièrement critiques, le freinage d'urgence assisté actif peut en outre déclencher directement un freinage autonome. Le voyant d'alerte de distance  et le signal d'alerte se déclenchent alors en même temps que le freinage.

Lorsqu'un freinage autonome ou une amplification de la force de freinage asservie à la situation a été déclenché, une fenêtre contextuelle apparaît sur l'écran conducteur, puis disparaît automatiquement après un court instant.

Dans le réglage **Intervention tardive** du freinage d'urgence assisté actif, le niveau d'alerte purement visuel et la limitation de l'accélération possible sont désactivés. Si la situation est particulièrement critique, une alerte visuelle peut encore avoir lieu, un signal d'alerte être émis et un freinage autonome déclenché.

### Assistant directionnel pour les manœuvres d'évitement

**⚠ ATTENTION** Risque d'accident alors que l'assistant directionnel pour les manœuvres d'évitement est activé

L'assistant directionnel pour les manœuvres d'évitement n'est pas toujours en mesure de détecter les objets ni d'analyser avec précision les situations complexes.

En outre, l'assistance au braquage fournie par l'assistant directionnel pour les manœuvres d'évitement ne suffit pas à éviter une collision.

- ▶ Soyez toujours attentif aux conditions de circulation et ne vous fiez pas uniquement à l'assistant directionnel pour les manœuvres d'évitement.
- ▶ Soyez toujours prêt à freiner et à entamer une manœuvre d'évitement si nécessaire.
- ▶ Annulez l'assistance en braquant de manière active si la situation n'est pas critique.

- ▶ Lorsque des piétons se trouvent à proximité du véhicule, roulez à une vitesse adaptée.

L'assistant directionnel pour les manœuvres d'évitement présente les caractéristiques suivantes:

- Détection de piétons, cyclistes et véhicules
- Aide par une action de braquage supplémentaire lorsqu'une manœuvre d'évitement est détectée
- Activation par un mouvement de braquage rapide au cours d'une manœuvre d'évitement
- Assistance lors d'une manœuvre d'évitement et de redressement du véhicule
- Réaction à partir d'une vitesse d'environ 12 mph (20 km/h) et jusqu'à environ 68 mph (110 km/h)

Vous pouvez mettre fin à l'aide de l'assistant directionnel pour les manœuvres d'évitement à tout moment en contre-braquant.

#### Limites système

Après avoir mis le véhicule en marche ou après avoir démarré, les fonctionnalités du système ne

sont pleinement disponibles qu'après un certain temps. Tant que les fonctionnalités sont limitées, le voyant d'alerte du freinage d'urgence assisté actif  peut également être affiché sur l'écran conducteur. Selon les conditions environnantes, quelques minutes peuvent s'écouler avant que les fonctionnalités du système ne soient pleinement disponibles.

Le système peut être perturbé ou ne pas fonctionner en particulier dans les situations suivantes:

- en cas de neige, de pluie, de brouillard, d'embruns, d'éblouissement, d'ensoleillement direct ou de variations de la luminosité
- lorsque les capteurs sont encrassés, embués, endommagés ou recouverts (→ page 186)
- lorsque les capteurs sont parasités par d'autres sources radars (en cas de forte réflexion radar dans les parkings couverts, par exemple)
- lorsqu'une perte de pression d'un pneu ou un pneu défectueux a été détecté et affiché
- dans les situations complexes où les objets ne peuvent pas toujours être détectés avec précision
- lorsque des piétons, des vélos ou des véhicules se déplacent rapidement dans la zone de détection des capteurs
- lorsque des usagers sont cachés par d'autres objets ou qu'ils se trouvent à proximité immédiate d'autres objets
- lorsque la silhouette typique d'un piéton ou d'un cycliste ne se démarque pas de l'arrière-plan
- lorsqu'un piéton ou un cycliste n'est plus identifié en tant que tel (vêtements spéciaux ou autres objets, par exemple)
- lorsque le conducteur n'a pas bouclé sa ceinture de sécurité
- dans les virages serrés

#### ■ Réglage du freinage d'urgence assisté actif

##### Conditions requises

- Le véhicule est en marche.

Système multimédia:

  **▶▶ Réglages ▶▶ Assistance**  
**▶▶ Dispositif anticollision**

- ▶ Activez ou désactivez la fonction.

- ❗ Il est recommandé de ne jamais désactiver le freinage d'urgence assisté actif.

Lorsque le freinage d'urgence assisté actif est désactivé, la fonction d'alerte de distance, l'alerte anticollision, la fonction de freinage autonome et l'assistant directionnel pour les manœuvres d'évitement sont désactivés.

- ❗ Lorsque le freinage d'urgence assisté actif est désactivé, le symbole  apparaît dans la zone de statut de l'écran conducteur et le système est réactivé au prochain démarrage du véhicule.

### Réglage du seuil de déclenchement d'alerte

- ▶ Sélectionnez  à côté de **Freinage d'urgence assisté actif**.
- ▶ Sélectionnez **Intervention anticipée**, **Intervention normale** ou **Intervention tardive**.

### Assistant de signalisation routière

#### ■ Fonctionnement de l'assistant de signalisation routière

L'assistant de signalisation routière détecte les panneaux à l'aide de la caméra multifonction et

les compare aux informations de la carte routière numérique du système de navigation. Il vous aide en affichant les limites de vitesse et interdictions de dépasser détectées sur l'écran conducteur. Les limites de vitesse peuvent également être indiquées sur l'affichage tête haute.

En cas de dépassement de la vitesse maximale autorisée, le système peut vous avertir.

Dans certains pays, le système peut vous offrir des fonctions supplémentaires et vous avertir lorsque vous approchez d'un passage piétons ou lorsque vous êtes sur le point de franchir accidentellement un panneau stop ou un feu rouge.

Les panneaux de signalisation avec une restriction indiquée par un symbole additionnel (en cas de pluie, par exemple) peuvent également être détectés par la caméra et analysés.

L'assistant de signalisation routière visualise uniquement certains panneaux sur l'écran conducteur. Les panneaux de signalisation et limites de vitesse réels ont toujours priorité sur les panneaux de signalisation et limites de vitesse affichés sur l'écran conducteur.

Tenez également compte des remarques suivantes:

- Sélectionnez une vitesse adaptée aux conditions de marche et aux conditions environnementales et météorologiques.
- Tenez compte des panneaux de signalisations réels.
- Tenez compte du code de la route en vigueur et des règles de circulation.

Tenez compte des remarques relatives aux systèmes d'aide à la conduite et à votre responsabilité, sinon vous risquez de ne pas être averti des dangers qui pourraient se présenter (→ page 185).



## Affichages sur l'écran conducteur

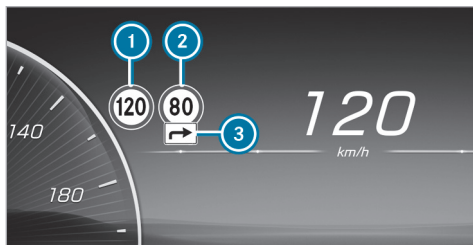

- ① Vitesse autorisée
- ② Vitesse autorisée en cas de restriction
- ③ Symbole additionnel avec restriction

Le système peut afficher jusqu'à 2 panneaux de signalisation simultanément sur l'écran conducteur. Les limites de vitesse sont toujours affichées en priorité. L'affichage tête haute peut indiquer au maximum un panneau de signalisation avec une limite de vitesse. Lorsque 2 panneaux de vitesse sont affichés sur l'écran conducteur (dans le cas de restrictions détectées, par exemple), la valeur de la limite de vitesse de gauche ① est toujours transmise au TEMPOMAT ou à l'assistant de régu-

lation de distance DISTRONIC actif pour être reprise et indiquée sur l'affichage tête haute.

Des informations importantes provenant d'autres systèmes peuvent temporairement masquer les panneaux de signalisation.

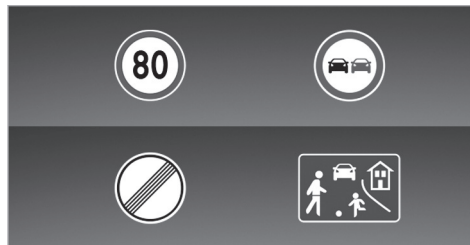

Exemples de panneaux de signalisation pouvant être affichés

L'assistant de signalisation routière peut détecter et afficher les panneaux de signalisation ① suivants:

- Limites de vitesse
- Fins de limitations de vitesse
- Interdictions de dépasser

- Rues réservées au jeu
- Vitesses conseillées

L'assistant de signalisation routière peut détecter les symboles additionnels ③ suivants et, le cas échéant, analyser la pertinence des restrictions à l'aide des autres capteurs du véhicule:

- en cas de pluie
- en cas de chaussée glissante
- en cas de brouillard
- restrictions temporaires
- sorties
- restrictions concernant les attelages

L'assistant de signalisation routière utilise également les données provenant de la carte numérique du système de navigation. Lorsque vous entrez ou sortez d'une localité ou changez de route (entrée ou sortie d'autoroute ou après un changement de direction à un carrefour, par exemple), l'affichage sur l'écran conducteur peut donc également s'actualiser sans panneau de signalisation détecté.

- ① Mettez régulièrement à jour la carte routière numérique du système de navigation pour que l'assistant de signalisation routière puisse fonctionner de manière optimale.

Selon l'équipement et le pays, le système peut également afficher les limites de vitesse à venir sur l'écran conducteur et sur l'affichage tête haute. La distance par rapport à une limite de vitesse inférieure à venir peut également être affichée sur l'écran conducteur. Les informations de la carte routière numérique du système de navigation sont utilisées à cette fin. Dans le menu **Assistance**, une visualisation dynamique des limites de vitesse à venir peut également être affichée.

Si l'assistant de signalisation routière ne peut pas déterminer la vitesse maximale autorisée actuellement en vigueur (en raison de l'absence de signalisation, par exemple), l'affichage suivant apparaît sur l'écran conducteur:



L'assistant de signalisation routière n'est pas disponible dans tous les pays. Si le véhicule se

trouve dans un pays dans lequel l'assistant de signalisation routière n'est pas pris en charge, cet affichage est permanent.

Si l'assistant de signalisation routière est temporairement ou définitivement indisponible en raison d'un problème technique ou d'un encrassement du pare-brise, le voyant d'alerte de l'assistant de signalisation routière  apparaît sur l'écran conducteur.

- ① Tenez compte également des informations relatives aux messages d'écran de l'assistant de signalisation routière (→ page 421).

#### Avertissement en cas de dépassement de la vitesse maximale autorisée

Le système peut vous avertir lorsque vous dépassez involontairement la vitesse maximale autorisée. En fonction du pays, vous pouvez régler dans le système multimédia de combien la vitesse maximale autorisée peut être dépassée avant que l'alerte ne retentisse. Vous pouvez désactiver l'alerte ou régler si l'alerte doit être visuelle (par le clignotement du panneau de signalisation sur l'écran conducteur) ou visuelle et sonore. Le

réglage sélectionné est confirmé par un affichage sur l'écran conducteur.

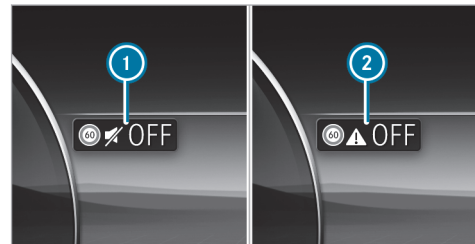

- ① Alerte visuelle uniquement
- ② Alerte désactivée
- ① Le type, la durée et les niveaux de déclenchement de l'alerte de vitesse, ainsi que la possibilité de régler les niveaux de déclenchement à partir desquels l'alerte doit être émise, sont soumis aux législations nationales spécifiques du pays de livraison du véhicule.

### Autres fonctions de l'assistant de signalisation routière (spécifiques au pays)

**Alerte en cas de panneaux d'interdiction d'accès :** l'assistant de signalisation routière peut vous avertir lorsque vous vous engagez sur une portion de route dans le sens opposé au sens de la marche prescrit, par exemple sur une bretelle d'auto-route ou dans une rue à sens unique.

**Alerte en cas de passages piétons :** l'assistant de signalisation routière peut vous avertir jusqu'à une vitesse de 44 mph (70 km/h) environ lorsque vous approchez d'un passage piétons et que des piétons se trouvent dans la zone de danger ou s'en approchent.

**Alerte en cas de panneaux stop :** l'assistant de signalisation routière peut vous avertir jusqu'à une vitesse de 44 mph (70 km/h) lorsque vous êtes sur le point de franchir accidentellement un panneau stop. Pour ce faire, la signalisation doit être claire, par exemple si le système détecte plusieurs panneaux stop ou peut confirmer un panneau stop au moyen de la carte de navigation numérique. Si plusieurs panneaux différents sont détectés, aucune alerte ne peut être émise.

**Alerte en cas de feux rouges :** l'assistant de signalisation routière peut vous avertir jusqu'à une vitesse de 44 mph (70 km/h) lorsque vous êtes sur le point de franchir accidentellement un feu rouge.

Pour cela, les conditions suivantes doivent être remplies :

- Plusieurs feux de circulation sont détectés.
- Tous les feux de circulation détectés sont rouges.
- Au moins un des feux rouges détectés se trouve du côté passager à côté de votre voie.
- Les feux de circulation ont la séquence de signal suivante (de haut en bas) : rouge, orange, vert.

**i** Vous pouvez activer et désactiver les alertes (si disponibles) dans le menu de l'assistant de signalisation routière, sous **Autres alertes** (→ page 226).

### Limites système

Le système peut être perturbé ou ne pas fonctionner en particulier dans les situations suivantes :

- lorsque les conditions de visibilité sont mauvaises (en cas d'éclairage insuffisant de la chaussée, de fortes alternances d'ombre et de lumière, de pluie, de chutes de neige, de brouillard, de poussière tourbillonnante ou d'embruns, par exemple)
- en cas d'éblouissement par les véhicules qui arrivent en sens inverse, par le soleil ou par des reflets, par exemple
- en cas d'encrassement du pare-brise dans la zone de la caméra multifonction ou si la caméra est embuée, endommagée ou masquée
- lorsque les panneaux de signalisation sont difficiles à détecter parce qu'ils sont, par exemple, sales, masqués, décolorés, recouverts de givre, endommagés, mal positionnés, insuffisamment éclairés ou tournés
- les panneaux de signalisation actifs avec affichages LED peuvent éventuellement ne pas être détectés ou l'être incorrectement pour

des raisons techniques (fréquences d'émission, par exemple)

- lorsque les informations sur la carte numérique du système de navigation sont erronées, incomplètes ou non actuelles
- lorsque la signalisation, le marquage routier ou le tracé de la route sont ambigus (par exemple dans le cas de panneaux de signalisation sur des chantiers, à des sorties et des entrées, dans le cas de voies voisines ou de routes parallèles, dans le cas de marquages de passages piétons aux feux de circulation)
- lorsque la signalisation ou le marquage routier n'est pas conforme à la norme
- lorsque la signalisation, le marquage routier ou le tracé de la route est spécifique au pays et que des différences sont constatées par rapport au guidage du système de navigation (dans ou après des chantiers)
- après un changement prononcé de direction et dans des virages serrés, lorsque vous passez devant des panneaux de signalisation se trouvant en dehors du champ de vision de la caméra

- lorsque vous dépassez des véhicules sur lesquels sont collés ou montés des panneaux de signalisation

### ■ Réglage de l'assistant de signalisation routière

Système multimédia:

-  >> Réglages >> Assistance  
>> Assistance  
>> Assistant de signalisation routière

#### Activation et désactivation de l'alerte de vitesse

- ▶ Désactivez **Alerte de vitesse**.  
L'alerte de vitesse reste désactivée jusqu'à la prochaine mise en marche ou jusqu'au prochain arrêt du véhicule et l'ouverture de la porte conducteur, conformément à la législation spécifique du pays.

#### Modification du type d'alerte de vitesse

- ▶ Modifiez l'alerte en **Alerte visuelle** ou **Alerte visuelle et sonore**.

#### Réglage du seuil d'alerte

Cette valeur détermine à partir de quel dépassement de vitesse une alerte est émise.

- ▶ Sous Seuil d'alerte, réglez la vitesse souhaitée.

#### Activation et désactivation des autres fonctions de l'assistant de signalisation routière

- ▶ Activez ou désactivez d'autres alertes.  
Les fonctions disponibles sont activées ou désactivées.

#### Réglage du type d'avertissement pour les autres fonctions

- ▶ Sélectionnez **Alerte visuelle** ou **Alerte visuelle et sonore**.

### Vue des feux de circulation

#### ■ Informations relatives à la vue des feux de circulation

La vue des feux de circulation aide le conducteur lorsqu'il attend à un feu rouge en affichant l'image de la caméra sur l'écran central. L'image de la caméra est affichée lorsque le conducteur est le 1<sup>er</sup> véhicule au feu rouge et masquée lorsque le véhicule démarre.

## Affichage de la vue des feux de circulation

### Conditions requises

- L'option **Vue des feux de circulation** est activée.
- Une vue des feux de circulation est disponible.



Système multimédia:

→  ► Réglages ► Assistance  
 ► Assistance ► Vue des feux de circulation

 Cette fonction n'est pas disponible dans tous les pays.

Lorsque le véhicule se trouve en 1<sup>re</sup> position devant un feu de circulation, l'image de la caméra avec la vue des feux de circulation est affichée sur l'écran central.

Lorsque le véhicule démarre, l'image de la caméra est masquée.

► Activez  ou désactivez  **Vue des feux de circulation**.

### Utilisation d'autres fonctions disponibles

► Sélectionnez .

► Sélectionnez **Sur demande** ou **Automatique**.  
 Si **Sur demande** est réglé et qu'une vue des feux de circulation est disponible, le message **Appuyez ici pour vue des feux de circulation** apparaît. Après confirmation du message, l'image de la caméra est affichée.

Si **Automatique** est réglé, l'image de la caméra apparaît automatiquement lorsqu'une vue des feux de circulation est disponible.

## Assistant d'angle mort et assistant d'angle mort actif

### Fonctionnement de l'assistant d'angle mort et de l'assistant d'angle mort actif avec avertisseur de sortie

L'assistant d'angle mort et l'assistant d'angle mort actif surveillent au moyen de capteurs radar les zones s'étendant jusqu'à 130 ft (40 m) derrière le véhicule et jusqu'à 10 ft (3 m) sur les côtés.

A partir d'une vitesse de 8 mph (12 km/h) environ, le système peut détecter les véhicules qui entrent dans cette zone de surveillance et émettre une alerte.

Affichage d'état sur l'écran conducteur



**Gris**: le système est activé mais n'est pas opérationnel.



**Vert**: le système est activé et opérationnel.

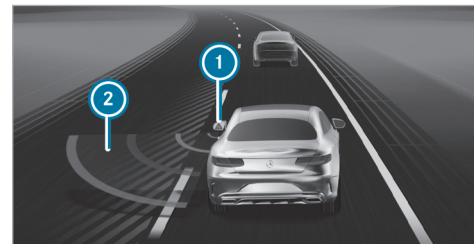

Affichage sur l'écran conducteur dans le menu **Assistance**

- 1 Voyant d'alerte incorporé au rétroviseur extérieur
- 2 Ondes radar rouges

Lorsqu'un véhicule est détecté à partir de 8 mph (12 km/h) environ et qu'il entre dans la zone d'alerte immédiatement après, le voyant d'alerte intégré au rétroviseur extérieur correspondant

s'allume en rouge. Dans le menu **Assistance**, le voyant intégré au rétroviseur extérieur ❶ s'allume également en rouge et la voie sur laquelle le véhicule a été détecté est hachurée.

Lorsqu'un véhicule est détecté dans la zone d'alerte et que vous allumez les clignotants dans la direction correspondante, un double signal d'alerte retentit une fois et le voyant d'alerte intégré au rétroviseur extérieur correspondant clignote en rouge. Des ondes radar rouges ❷ apparaissent à côté de votre véhicule dans le graphique du système d'aide.

Si les clignotants restent enclenchés, l'affichage qui se trouve sur le rétroviseur extérieur clignote pour tous les autres véhicules détectés, mais aucun autre signal d'alerte ne retentit. Aucune alerte n'est émise si vous dépassez rapidement un véhicule.

❶ **Véhicules équipés de l'éclairage d'ambiance actif** : lorsque l'**Assistance alertes** est activée, l'alerte est également signalée par l'éclairage d'ambiance (→ page 135).

Tenez compte des remarques relatives aux systèmes d'aide à la conduite et à votre responsabilité,

sinon vous risquez de ne pas être averti des dangers qui pourraient se présenter (→ page 185).

**⚠ ATTENTION** Risque d'accident alors que l'assistant d'angle mort est activé

L'assistant d'angle mort ne tient pas compte des véhicules qui s'approchent à une vitesse beaucoup plus élevée que celle de votre véhicule et vous dépassent.

L'assistant d'angle mort ne peut pas vous alerter dans cette situation.

► Soyez toujours particulièrement attentif aux conditions de circulation et maintenez une distance de sécurité latérale suffisante.

**⚠ ATTENTION** Risque d'accident alors que l'assistant d'angle mort actif est activé

L'assistant d'angle mort actif ne tient pas compte

- des véhicules qui se trouvent dans votre angle mort lorsque vous les dépassez avec une distance latérale réduite
- des véhicules qui s'approchent à une vitesse beaucoup plus élevée que celle de votre véhicule et vous dépassent

Dans ces situations, l'assistant d'angle mort actif ne peut pas vous avertir ni intervenir.

► Soyez toujours particulièrement attentif aux conditions de circulation et maintenez une distance de sécurité latérale suffisante.

#### **Avertisseur de sortie**

L'avertisseur de sortie est une fonction supplémentaire de l'assistant d'angle mort et de l'assistant d'angle mort actif. Il permet de prévenir les occupants qui s'apprentent à quitter le véhicule à l'arrêt si un autre véhicule s'approche.

**⚠ ATTENTION** Risque d'accident malgré l'avertisseur de sortie

L'avertisseur de sortie ne tient pas compte des objets fixes ni des personnes ou autres usagers qui s'approchent à une vitesse beaucoup plus élevée que celle de votre véhicule.

Dans ces situations, l'avertisseur de sortie ne peut pas vous avertir.

- ▶ Lorsque vous ouvrez les portes, soyez toujours attentif aux conditions de circulation et veillez à ce que l'espace de manœuvre soit suffisant.

Lorsqu'un véhicule entre dans la zone de surveillance, le voyant d'alerte intégré au rétroviseur extérieur correspondant s'allume en rouge.

Lorsqu'un occupant du véhicule tire la poignée de porte du côté où l'avertissement est nécessaire, un double signal d'alerte retentit et l'éclairage d'ambiance de la porte concernée ainsi que le voyant d'alerte intégré au rétroviseur extérieur correspondant clignotent en rouge.

**Véhicules équipés de l'assistant intérieur MBUX:** l'alerte visuelle commence déjà lorsque l'occu-

pant du véhicule place sa main dans la zone de la porte.

- ① **Véhicules équipés de l'éclairage d'ambiance ou de l'éclairage d'ambiance actif:** vous pouvez activer et désactiver l'**Assistance alertes** de l'éclairage d'ambiance (→ page 135).
- ① La représentation de l'assistance d'alerte peut varier en fonction de la variante d'équipement et du réglage.

L'avertisseur de sortie est uniquement disponible lorsque l'assistant d'angle mort ou l'assistant d'angle mort actif est activé.

Après l'arrêt du véhicule, l'avertisseur de sortie continue de fonctionner pendant quelques minutes. Lorsque le voyant d'alerte intégré au rétroviseur extérieur clignote 3 fois, l'avertisseur de sortie n'est plus disponible.

L'avertisseur de sortie est uniquement un système d'aide et il n'est pas en mesure de remplacer la vigilance des occupants du véhicule. La responsabilité lors de l'ouverture des portes et de la descente du véhicule incombe aux occupants du véhicule.

### Limites système

L'assistant d'angle mort et l'assistant d'angle mort actif peuvent être limités en particulier dans les situations suivantes:

- lorsque les capteurs sont encrassés ou masqués
- lorsque les conditions de visibilité sont mauvaises (en cas de brouillard, de forte pluie ou de chutes de neige, par exemple)
- dans le cas de véhicules de largeur réduite (un vélo ou une moto, par exemple)
- lorsque la voie est très large ou très étroite
- en cas de trajectoire fortement décalée latéralement

Le système peut émettre des alertes à tort en présence de glissières de sécurité ou autres séparations. Maintenez toujours une distance latérale suffisante par rapport aux autres usagers ou aux obstacles qui pourraient se trouver sur la chaussée.

Le système peut interrompre une alerte lorsque vous roulez pendant un certain temps à côté de

véhicules de longueur inhabituelle (un camion, par exemple).

Lorsque vous engagez la marche arrière, l'assistant d'angle mort et l'assistant d'angle mort actif ne sont pas opérationnels.

L'avertisseur de sortie peut également être limité dans les situations suivantes:

- lorsque le capteur est masqué par l'ombre des véhicules avoisinants dans des places de stationnement étroites
- lorsque des personnes s'approchent
- lorsque des objets sont fixes ou se déplacent lentement

### ■ Fonctionnement de l'intervention de freinage de l'assistant d'angle mort actif

**i** La fonction d'intervention de freinage est uniquement disponible sur les véhicules équipés du Pack Assistance à la conduite.

Si l'assistant d'angle mort actif détecte un risque de collision latérale dans la zone de surveillance, il déclenche une intervention de freinage permettant de corriger la trajectoire. Celle-ci a pour but de vous aider à éviter une collision.

Le système peut effectuer une intervention de freinage permettant de corriger la trajectoire entre 20 mph (30 km/h) et 125 mph (200 km/h) environ.

**⚠ ATTENTION** Risque d'accident malgré l'intervention de freinage de l'assistant d'angle mort actif

L'intervention de freinage permettant de corriger la trajectoire ne peut pas toujours empêcher une collision.

- ▶ Braquez, freinez et accélérez toujours vous-même, en particulier si l'assistant d'angle mort actif vous avertit ou freine le véhicule pour corriger sa trajectoire.
- ▶ Maintenez toujours une distance de sécurité latérale suffisante.



Lorsqu'une intervention de freinage permettant de corriger la trajectoire a lieu, le voyant rouge d'alerte intégré au rétroviseur extérieur clignote et un signal d'alerte retentit. En outre, un affichage **1** signalant un risque de collision latérale apparaît sur l'écran conducteur.

Dans de rares cas, le système peut déclencher une intervention de freinage inappropriée. Vous pouvez interrompre cette intervention de freinage en contre-braquant légèrement ou en accélérant.

### Limites système

Tenez compte des limites système imposées par l'assistant d'angle mort actif, sinon vous risquez



de ne pas être averti des dangers qui pourraient se présenter (→ page 227).

Dans les situations suivantes en particulier, soit aucune intervention de freinage permettant de corriger la trajectoire n'a lieu, soit elle est adaptée à la situation de marche:

- Des véhicules ou des obstacles (glissières de sécurité, par exemple) se trouvent des 2 côtés du véhicule.
- Un véhicule arrive en sens inverse et la distance latérale est réduite.
- Vous adoptez un style de conduite sportif (vitesse élevée dans les virages).
- Vous freinez ou accélérez activement.
- Un système de sécurité active intervient (ESP® ou freinage d'urgence assisté actif, par exemple).
- L'ESP® est désactivé.
- Une perte de pression d'un pneu ou un pneu défectueux a été détecté.

### ■ Activation et désactivation de l'assistant d'angle mort ou de l'assistant d'angle mort actif

Système multimédia:

→  ► Réglages ► Assistance

► Dispositif anticollision

► Activez ou désactivez **Assistant d'angle mort actif**.

### Assistant de franchissement de ligne actif

#### ■ Fonctionnement de l'assistant de franchissement de ligne actif

L'assistant de franchissement de ligne actif surveille la zone située devant votre véhicule à l'aide de la caméra multifonction (→ page 186) et peut vous préserver d'un changement involontaire de voie. Le système peut vous ramener sur votre voie par le biais d'une intervention sur la direction permettant de corriger la trajectoire et également vous avertir par une sensation perceptible au niveau du volant. L'assistant de franchissement de ligne actif est disponible entre 37 mph (60 km/h) et 124 mph (200 km/h).

Le système peut intervenir dans les conditions suivantes:

- L'assistant de franchissement de ligne actif détecte une ligne de délimitation de la voie.
- Vous passez sur cette ligne de délimitation de la voie avec une roue avant.

Lorsque vous allumez les clignotants, aucune intervention sur la direction n'a lieu du côté correspondant.

Si vous quittez la voie sans avoir activé les clignotants, mais qu'un risque de collision avec un obstacle en mouvement a été détecté sur votre voie, aucune intervention sur la direction n'a lieu.

**Véhicules équipés de l'assistant d'angle mort ou du Pack Assistance à la conduite :** si le système détecte un obstacle (un autre véhicule, par exemple) sur la voie voisine, une intervention sur la direction a lieu malgré les clignotants.



Dans les cas suivants, l'affichage ① apparaît sur l'écran conducteur et un signal d'alerte retentit:

- Une intervention sur la direction par l'assistant de franchissement de ligne actif dure plus de 10 secondes environ.
- 2 interventions sur la direction ou plus de la part du système ont lieu sur une période de 3 minutes environ sans intervention sur la direction de la part du conducteur.

Dans les réglages de l'assistant de franchissement de ligne actif, vous pouvez régler la sensibilité du système et ainsi déterminer le niveau de l'assistance. Vous pouvez en outre déterminer si le système doit réagir aux lignes de délimitation

de la voie discontinues ou uniquement aux lignes continues (→ page 234).

Si le système ATTENTION ASSIST a détecté des signes de fatigue, le réglage le plus sensible est automatiquement sélectionné (→ page 195).

#### Affichages d'état de l'assistant de franchissement de ligne actif

**Blanc:** l'assistant de franchissement de ligne actif est désactivé.

Si l'ESP® est désactivé ou qu'un avertissement de perte de pression des pneus est affiché, l'assistant de franchissement de ligne actif est automatiquement désactivé.

**Orange:** un défaut est survenu. Tenez également compte à ce sujet des messages d'écran.

**Gris:** l'assistant de franchissement de ligne actif est activé mais n'est pas prêt.

**Vert:** l'assistant de franchissement de ligne actif est activé et prêt. Si le système n'est prêt que d'un seul côté, seule la ligne de délimitation de la voie de ce côté est affichée en vert.

**Rouge:** l'assistant de franchissement de ligne actif vous a ramené sur votre voie par le biais d'une intervention sur la direction permettant de corriger la trajectoire. Si une alerte tactile est également déclenchée au niveau du volant, l'affichage d'état clignote. Seule la ligne de délimitation de la voie du côté concerné par l'avertissement est représentée en rouge.

**Véhicules sans Pack Assistance à la conduite:** si les 2 lignes de délimitation de la voie sont affichées simultanément en rouge dans l'affichage d'état, l'assistant de franchissement de ligne actif a déclenché un arrêt d'urgence (→ page 209).



Affichage sur l'écran conducteur dans le menu **Assistance**

Si vous passez sur une ligne de délimitation de la voie détectée avec une roue avant, la ligne est mise en évidence en rouge dans le menu **Assistance** sur l'écran conducteur.

**i Véhicules équipés de l'éclairage d'ambiance actif:** lorsque l'**Assistance alertes** est activée, l'alerte de l'assistant de franchissement de ligne actif est également signalée par l'éclairage d'ambiance (→ page 135).

### Limites système

Dans les situations suivantes, une intervention sur la direction permettant de corriger la trajectoire peut ne pas se produire, mais une alerte peut être donnée au niveau du volant en fonction de la situation:

- lorsque vous braquez, freinez ou accélérez activement
- lorsqu'un système de sécurité active intervient (ESP®, freinage d'urgence assisté actif ou assistant d'angle mort actif, par exemple)
- lorsque vous adoptez un style de conduite sportif (vitesse élevée dans les virages, fortes accélérations)

Le système peut être perturbé ou ne pas fonctionner en particulier dans les situations suivantes:

- lorsque les conditions de visibilité sont mauvaises (en cas d'éclairage insuffisant de la chaussée, de fortes alternances d'ombre et de lumière, de pluie, de chutes de neige, de brouillard ou d'embruns, par exemple)

- en cas d'éblouissement par les véhicules qui arrivent en sens inverse, par le soleil ou par des reflets, par exemple
- en cas d'encrassement du pare-brise dans la zone de la caméra multifonction ou si la caméra est embuée, endommagée ou masquée
- en cas d'encrassement du pare-chocs dans la zone des capteurs radar ou si ceux-ci sont endommagés ou masqués
- en cas d'absence de lignes de délimitation de la voie, de marquage multiple ou équivoque pour une voie (à proximité de travaux, par exemple)
- lorsque les lignes de délimitation de la voie sont usées, sombres ou couvertes
- lorsque la distance par rapport au véhicule qui précède est trop faible et que les lignes de délimitation de la voie ne peuvent par conséquent pas être détectées
- lorsque les lignes de délimitation de la voie changent rapidement (lorsque des voies se séparent, se croisent ou se rejoignent, par exemple)

- lorsque la chaussée est très étroite et sinueuse

Tenez compte des remarques relatives aux systèmes d'aide à la conduite et à votre responsabilité, sinon vous risquez de ne pas être averti des dangers qui pourraient se présenter (→ page 185).

### ■ Activation et désactivation de l'assistant de franchissement de ligne actif

Système multimédia:

-  » Réglages » Assistance
- » Dispositif anticollision
- » Assistant franchissement ligne actif

- ▶ Activez ou désactivez la fonction.

L'assistant de franchissement de ligne actif peut également être activé et désactivé par l'intermédiaire de l'accès rapide au véhicule .

- ① Le réglage après le démarrage du véhicule dépend du pays.

### ■ Réglage de l'assistant de franchissement de ligne actif

Système multimédia:

-  » Réglages » Assistance
- » Dispositif anticollision
- » Assist. franch. ligne actif

### Réglage de la sensibilité

- ▶ Sélectionnez .
- ▶ Sélectionnez *Intervention anticipée, Moy.* ou *Intervention tardive*.

Le dernier réglage sélectionné est repris lors du prochain démarrage du véhicule.

- ① Le réglage standard de cette fonction dépend du pays.

### Activation et désactivation de l'assistance en cas de ligne de délimitation de la voie discontinuée

- ▶ Sélectionnez *Assistance avancée*.

Le dernier réglage sélectionné est repris lors du prochain démarrage du véhicule.

- ① Le réglage standard de cette fonction dépend du pays.

- ① Cette fonction doit être activée sur les véhicules sans Pack Assistance à la conduite afin que l'assistant d'arrêt d'urgence soit disponible dans son intégralité. Pour de plus amples informations sur l'assistant d'arrêt d'urgence, voir (→ page 209).

### Mode Circuit

#### ■ Fonction du mode Circuit





- ① Cette fonction dépend de l'équipement et n'est pas disponible sur tous les modèles.

En mode Circuit, les systèmes d'assistance à la conduite sont adaptés à une utilisation sur circuit automobile.

Le mode Circuit ne doit pas être utilisé sur les routes normales. Cette fonction ne doit être activée et utilisée que sur des circuits délimités à l'écart de la circulation.

Les fonctions suivantes sont désactivées en mode Circuit:

- Assistant de franchissement de ligne actif (→ page 231)
- Freinage d'urgence assisté actif (→ page 216)

- ❶ Le mode Circuit est uniquement disponible dans le programme de conduite  et avec  OU .
- ❷ Lorsque le freinage d'urgence assisté actif et l'assistant de franchissement de ligne actif sont désactivés, les voyants d'état  et  apparaissent sur l'écran conducteur.

## RIDE CONTROL AMG

### ■ Fonctionnement de la suspension RIDE CONTROL AMG

La suspension RIDE CONTROL AMG est un système d'amortissement à régulation électronique pour un meilleur confort de marche et une sécurité de marche accrue.

Le réglage de l'amortissement est régulé séparément pour chacune des roues et dépend des facteurs suivants:

- du style de conduite (sportif, par exemple)
- de l'état de la route (chaussée déformée, par exemple)
- du réglage sélectionné (**SPORT**, **SPORT +** ou **COMFORT**)

Le réglage du train de roulement dépend du programme de conduite sélectionné.

Vous pouvez en outre sélectionner individuellement le réglage du train de roulement dans chaque programme de conduite par l'intermédiaire de la touche AMG du volant (→ page 236). Lorsque vous changez de programme de conduite, le réglage du train de roulement automatique du programme de conduite est réactivé.

- ❶ Au prochain démarrage du véhicule, le réglage **COMFORT** est activé automatiquement.



## ACTIVE RIDE CONTROL AMG

### ■ Fonctionnement de la suspension ACTIVE RIDE CONTROL AMG

La suspension ACTIVE RIDE CONTROL AMG complète les fonctions de la suspension RIDE CONTROL AMG par un système de stabilisation active du roulis. Le système optimise à la fois le confort de marche et la dynamique du véhicule grâce à une interconnexion hydraulique contrôlée des jambes de suspension. En outre, la régulation anti-roulis active et l'inclinaison dans les virages

sont automatiquement adaptées au programme de conduite sélectionné.



### Réglage du train de roulement en fonction du programme de conduite

Programmes de conduite  et :

- Le comportement routier est dynamique.
- L'inclinaison latérale est réduite dans les virages.
- Il y a moins de mouvements de roulis lorsque vous circulez sur une chaussée déformée.

Programme de conduite :

- L'inclinaison latérale est considérablement réduite dans les virages.
- Le comportement routier est encore plus dynamique.

Programmes de conduite  et :

- L'inclinaison latérale est une nouvelle fois considérablement réduite dans les virages.
- Le comportement routier est conçu pour une dynamique maximale.

### Sélection du réglage du train de roulement

**i** Vous pouvez également régler le train de roulement par l'intermédiaire du système multimédia (→ page 167).

Vous pouvez choisir entre 3 différents réglages du train de roulement:

- **COMFORT** offre un réglage confortable du train de roulement. Sélectionnez ce programme d'amortissement si vous préférez une conduite confortable.
- **SPORT** offre un réglage ferme du train de roulement. Sélectionnez ce programme d'amortissement pour une conduite énergique, par exemple sur des routes de campagne sinueuses.
- **SPORT +** offre un réglage très ferme du train de roulement.

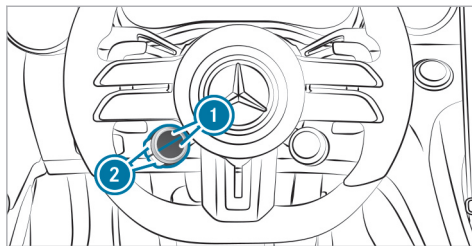



▶ Appuyez sur le contacteur d'écran supérieur ou inférieur **1** à plusieurs reprises jusqu'à ce que le symbole  apparaisse sur le contacteur d'écran.

**i** Si le contacteur d'écran n'affiche pas le symbole, celui-ci est masqué. Vous pouvez régler l'affichage des fonctions et leur ordre dans le système multimédia (→ page 163).

▶ Appuyez sur la touche correspondante **2**. L'écran conducteur affiche le programme d'amortissement sélectionné sous forme de message.

Le symbole  indique le programme d'amortissement sélectionné:

-  (bleu): COMFORT
-  (orange): SPORT
-  (rouge): SPORT +

### Relèvement du niveau du véhicule au niveau de l'essieu avant

**⚠ ATTENTION** Risque d'accident en cas de niveau trop élevé du véhicule

Le comportement routier peut être compromis.

Le véhicule peut être déporté vers l'extérieur lors du braquage ou dans un virage, par exemple.

▶ Sélectionnez un niveau adapté au style de conduite et à l'état de la chaussée.

### ⚠ ATTENTION Risque de coincement suite à l'abaissement du véhicule

Les personnes se trouvant entre la carrosserie et les roues, ou sous le véhicule, risquent d'être coincées lors de son abaissement.

- ▶ Assurez-vous que personne ne se trouve à proximité immédiate des passages de roue ou sous le véhicule lors de son abaissement.

### ! REMARQUE Endommagement lors de l'abaissement du véhicule

Lorsque le véhicule s'abaisse, des pièces de carrosserie risquent d'être endommagées.

- ▶ Lors de l'abaissement du véhicule, assurez-vous qu'aucun obstacle (bordures de trottoirs, par exemple) ne se trouve en dessous ou à proximité immédiate de la carrosserie.

### Conditions requises

- Le véhicule est équipé de la suspension ACTIVE RIDE CONTROL AMG et d'un essieu avant relevable.
- Le véhicule a démarré.
- Le véhicule ne roule pas à plus de 25 mph (40 km/h).

Système multimédia:



### Relèvement de l'essieu avant

- ▶ Sélectionnez . L'essieu avant est relevé jusqu'à un niveau surélevé.

Le niveau réglé de l'essieu avant du véhicule est mémorisé.

L'essieu avant est de nouveau abaissé dans les situations suivantes:

- Vous roulez à plus de 25 mph (40 km/h).
- En sélectionnant .

### Relèvement basé sur le GPS

Lorsque la fonction est activée, il est possible de mémoriser la position du véhicule lors du relèvement du niveau du véhicule.

- ▶ Confirmez la demande. La position du véhicule est mémorisée. Lorsque la position précédemment mémorisée est de nouveau atteinte, le niveau du véhicule est de nouveau relevé.

 Réglages du relèvement basé sur le GPS (→ page 237)

### ■ Réglage du relèvement du niveau du véhicule basé sur le GPS

Système multimédia:



- ▶ Activez ou désactivez la fonction.

### Réglage du relèvement du niveau du véhicule basé sur le GPS

- ▶ Sélectionnez  à côté de **Relèvement basé sur le GPS**.

- Sélectionnez **Enregistrer positions sur demande** ou **Toujours enregistrer les positions**. Pour réinitialiser les positions mémorisées, sélectionnez **Effacer toutes les positions enregistrées**.

## RACE START

### Informations sur le RACE START

Le RACE START permet d'obtenir, départ arrêté, une accélération optimale du véhicule. La chaussée doit toutefois présenter une bonne adhérence et le véhicule ainsi que les pneus doivent être en bon état.

- ① Utilisez le RACE START uniquement lorsque le véhicule a été rodé.
- ① Le RACE START ne doit pas être utilisé sur les routes normales. Le RACE START ne doit être activé et utilisé que sur des circuits délimités à l'écart de la circulation.  
Lisez les consignes de sécurité et les informations relatives à l'ESP® (→ page 189).

**⚠ ATTENTION** Risque de dérapage et d'accident en cas de patinage des roues

Si vous utilisez le RACE START, le risque de dérapage et d'accident augmente en fonction du mode ESP® réglé.

- Assurez-vous qu'aucune personne ni aucun obstacle ne se trouvent à proximité du véhicule.

### Activation du RACE START

#### Conditions requises

- Le contact est mis et la boîte de vitesses ainsi que le moteur ont atteint leur température de service.
- La porte conducteur est fermée.
- Les roues avant sont en ligne droite.
- Le véhicule est à l'arrêt sur un sol plat.
- Le véhicule est à l'arrêt, la pédale de frein est enfoncée (ped gauche) et le frein de stationnement est desserré.
- La boîte de vitesses se trouve sur **D**.

- L'un des programmes de conduite **S**, **S** ou **ESP** est sélectionné (→ page 163).

- Enfoncez rapidement et complètement la pédale d'accélérateur.  
Le régime moteur augmente.

- ① Si les conditions d'activation requises ne sont pas remplies, le RACE START ne peut pas être utilisé. Le message **RACE START impossible** cf. **notice d'utilisation** apparaît sur l'écran conducteur.

- Le message **RACE START Pour démarrer: relâcher pédale de frein** apparaît sur l'écran conducteur.

- ① Pendant cette phase, vous pouvez adapter le RACE START en fonction des conditions routières: le régime moteur peut être adapté en tirant l'une des palettes de changement de rapport au volant. Les segments affichés sur l'écran conducteur clignotent rapidement.
- ① Si vous ne relâchez pas la pédale de frein après un court instant, le RACE START est interrompu. Le message **RACE START arrêté** apparaît sur l'écran conducteur.



- ▶ Retirez votre pied de la pédale de frein tout en maintenant la pédale d'accélérateur enfoncée. Le véhicule démarre avec l'accélération maximale. Le message **RACE START activé** apparaît sur l'écran conducteur.

Le RACE START s'arrête immédiatement si vous relâchez la pédale d'accélérateur pendant que le RACE START est activé ou si les conditions d'activation requises ne sont plus remplies. Le message **RACE START arrêté** apparaît sur l'écran conducteur.

- ⓘ Si vous utilisez le RACE START plusieurs fois de suite sur un court intervalle, vous devez d'abord parcourir une certaine distance avant de pouvoir de nouveau l'utiliser.

## DRIFT MODE

### Fonctions du DRIFT MODE

Le DRIFT MODE permet de diriger volontairement le véhicule dans des conditions routières instables et de survirage (drift). Pour cela, toutes les conditions d'activation doivent être remplies (→ page 239).

- ⓘ L'utilisation du DRIFT MODE nécessite un conducteur extrêmement qualifié et expérimenté. Lisez les consignes de sécurité et les informations relatives à l'ESP® (→ page 189).

#### **⚠ ATTENTION** Risque de dérapage et d'accident en cas de patinage des roues

Lorsque le DRIFT MODE est activé, l'ESP® n'est pas disponible.

Le risque de dérapage et d'accident augmente.

- ▶ Le DRIFT MODE ne doit pas être utilisé sur les routes normales.
- ▶ Le DRIFT MODE ne doit être activé et utilisé que sur des circuits délimités à l'écart de la circulation.
- ▶ Assurez-vous qu'aucune personne ni aucun obstacle ne se trouvent à proximité du véhicule.

Lorsque le DRIFT MODE est activé, le véhicule est uniquement entraîné par propulsion. L'ESP® et la transmission intégrale 4MATIC+ sont désactivés.

- ⓘ Le DRIFT MODE n'est disponible qu'une fois que le véhicule a été rodé.

### ■ Activation et désactivation du DRIFT MODE

#### Conditions requises

- L'ESP® est désactivé (→ page 191).
- Le programme de conduite  est sélectionné (→ page 163).
- Les portes, le capot moteur et le couvercle de coffre/le hayon sont fermés.
- Le moteur du véhicule est démarré et la boîte de vitesses ainsi que le moteur ont atteint leur température de service.
- La boîte de vitesses est en mode manuel, le changement de rapport manuel est activé (→ page 171).

### Activation du DRIFT MODE

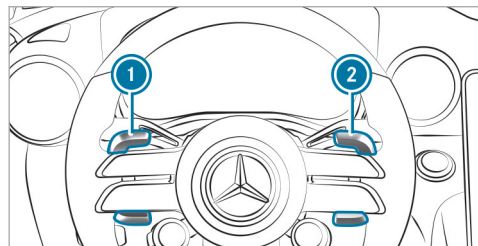

▶ Maintenez les palettes de changement de rapport au volant ① et ② tirées pendant une demi-seconde.

Lorsque toutes les conditions d'activation sont réunies, le message **DRIFT MODE Confirmer: palette UP Arrêter: palette DOWN** apparaît sur l'écran conducteur et le voyant d'alerte **DRIFT** clignote.

▶ **Pour arrêter:** tirez sur la palette de changement de rapport au volant ①. Le message **DRIFT MODE arrêté** apparaît sur l'écran conducteur et le voyant d'alerte **DRIFT** s'éteint.

▶ **Pour confirmer:** tirez sur la palette de changement de rapport au volant ②. Le message **DRIFT MODE activé** apparaît sur l'écran conducteur et le voyant d'alerte **DRIFT** s'allume.

### Désactivation du DRIFT MODE

▶ Maintenez les palettes de changement de rapport au volant ① et ② tirées pendant une demi-seconde.

Le message **DRIFT MODE activé** disparaît et le voyant d'alerte **DRIFT** s'éteint.

Le DRIFT MODE se désactive automatiquement dans les cas suivants:

- L'ESP® est activé.
- Le changement de rapport manuel est désactivé, la boîte de vitesses se trouve en position **D**.
- Le programme de conduite  est désactivé.
- Le véhicule est arrêté.
- Une désactivation automatique est nécessaire côté véhicule.

❗ Après un survirage, contrôlez l'état des jantes et des pneus avant de poursuivre le trajet. Contrôlez en particulier la profondeur des sculptures de pneu et la bande de roulement sur toute la largeur des pneus (→ page 374).

### Aileron arrière

#### ■ Fonctionnement de l'aileron arrière

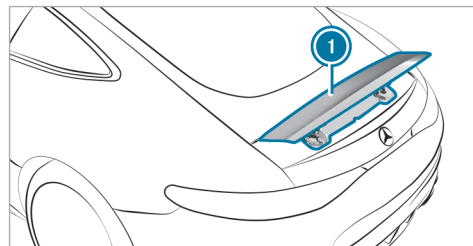

L'aileron arrière ① améliore la stabilité de marche du véhicule et adapte ainsi l'aérodynamisme du véhicule aux conditions de marche.

Selon le programme de conduite sélectionné et la vitesse du véhicule, l'aileron arrière ① rentre et

sort dans différentes positions. Vous pouvez sortir manuellement l'aileron arrière jusqu'en position maximale pendant le trajet, comme décrit pour le nettoyage. La rentrée manuelle pendant la marche n'est possible que jusqu'à la position rentrée réglée automatiquement par le véhicule.

Sortie et rentrée manuelles de l'aileron arrière pour le nettoyage (→ page 241).

- ❗ Les véhicules équipés du Pack aérodynamique AMG possèdent un aileron arrière fixe et non réglable.

### Sortie et rentrée de l'aileron arrière avec la touche du volant pour le nettoyage

**⚠ ATTENTION** Risque de coincement lors de la sortie et de la rentrée manuelles de l'aileron arrière

Des parties du corps risquent d'être coincées.

- ▶ Veillez à ce que personne ne se trouve dans la zone de déplacement de l'aileron arrière.

- ▶ Si quelqu'un est coincé lors de la rentrée de l'aileron arrière, appuyez de nouveau immédiatement sur la touche d'écran. L'aileron arrière ressort.

**❗ REMARQUE** Endommagement de l'aileron arrière lors du lavage du véhicule dans une station de lavage

Si l'aileron arrière est déployé, il peut être endommagé lors du lavage du véhicule dans une station de lavage.

- ▶ Ne sortez l'aileron arrière manuellement que pour le lavage manuel.
- ▶ Avant d'entrer dans une station de lavage, assurez-vous que l'aileron arrière est rentré.

- ❗ Vous pouvez également rentrer et sortir l'aileron arrière par l'intermédiaire du système multimédia.

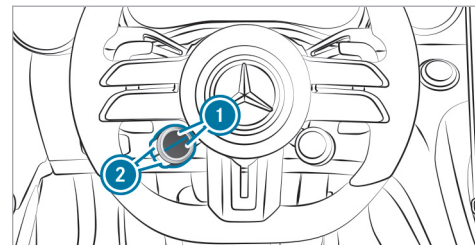

- ▶ Appuyez sur le contacteur d'écran supérieur ou inférieur ❶ à plusieurs reprises jusqu'à ce que le symbole  apparaisse sur le contacteur d'écran.

- ❗ Si le contacteur d'écran n'affiche pas le symbole, celui-ci est masqué. Vous pouvez régler l'affichage des fonctions et leur ordre dans le système multimédia (→ page 163).

- ▶ **Sortie :** appuyez sur la touche ❷ correspondante.

► **Rentrée** : appuyez sur la touche ② correspondante et maintenez-la enfoncée.

L'aileron arrière rentre et sort et le message correspondant s'affiche sur l'écran conducteur.

Le symbole  et sa couleur indiquent les positions suivantes de l'aileron arrière :

- Aileron arrière rentré (bleu)
- Aileron arrière sorti dans différentes positions (orange et rouge)
- Aileron arrière sorti au maximum (rouge)

Les différentes positions de l'aileron arrière  sont également affichées sur l'écran conducteur selon le contacteur d'écran.

### Profil aérodynamique actif

#### ■ Fonctionnement du profil aérodynamique actif

Le profil aérodynamique actif se trouve sur le sous-bassement de la voiture avant et, associé à l'aileron arrière, optimise l'aérodynamique du véhicule.

Selon le programme de conduite choisi et la vitesse du véhicule, le profil aérodynamique actif sort et rentre automatiquement.

Vous pouvez aussi rentrer et sortir le profil aérodynamique actif manuellement pour le nettoyer (→ page 242).

#### ■ Sortie et rentrée du profil aérodynamique actif avec la touche du volant pour le nettoyage

**⚠ ATTENTION** Risque de coincement lors de la rentrée manuelle du profil aérodynamique actif

Vous risquez d'être coincé.

- Veillez à ce que personne ne se trouve dans la zone de déplacement du profil aérodynamique actif lors de sa rentrée.
- Si quelqu'un est coincé lors de la rentrée du profil aérodynamique actif, réappuyez immédiatement sur le contacteur d'écran.  
Le profil aérodynamique actif ressort alors.

#### Conditions requises

- La boîte de vitesses se trouve sur la position parking **P**.
- Le contact est mis.

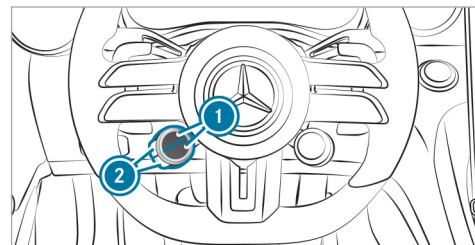

► Appuyez sur le contacteur d'écran supérieur ou inférieur ① à plusieurs reprises jusqu'à ce que le symbole  apparaisse sur le contacteur d'écran.

ⓘ Si le contacteur d'écran n'affiche pas le symbole, celui-ci est masqué. Vous pouvez régler l'affichage des fonctions et leur ordre dans le système multimédia (→ page 163).

► **Sortie et rentrée:** appuyez sur la touche ② correspondante. Tenez compte de la garde au sol limitée lorsque le profil aérodynamique actif est sorti.

Le profil aérodynamique actif sort au maximum ou rentre complètement.

Le symbole  et sa couleur indiquent les positions suivantes du profil aérodynamique:

- Profil aérodynamique rentré (bleu)
- Profil aérodynamique sorti dans différentes positions (rouge)
- Le profil aérodynamique sort et rentre ou n'est pas réglable manuellement pour la marche (gris)

Si vous appuyez de nouveau sur la touche ② pendant le processus de sortie, le profil aérodynamique rentre. Si vous appuyez de nouveau sur la touche ② pendant le processus de rentrée, le profil aérodynamique ressort.

- ① Si vous commencez à rouler alors que le profil aérodynamique actif est sorti, le profil aérodynamique actif rentrera automatiquement. Tenez toujours compte de la garde au sol limi-

tée lorsque le profil aérodynamique actif est sorti.

### Caméra de recul

#### ■ Fonctionnement de la caméra de recul

La caméra de recul est uniquement un système d'aide. Elle n'est pas en mesure de remplacer l'attention que vous devez apporter à votre environnement. C'est vous qui êtes responsable de la sécurité lorsque vous effectuez des manœuvres. Lorsque vous effectuez des manœuvres, veuillez notamment à ce qu'aucune personne, aucun animal ni aucun objet ne se trouvent dans la zone de manœuvre.

- ① L'image de la zone qui se trouve derrière le véhicule est inversée comme dans le rétroviseur intérieur.

Les vues suivantes de la caméra sont à votre disposition sur l'écran central:

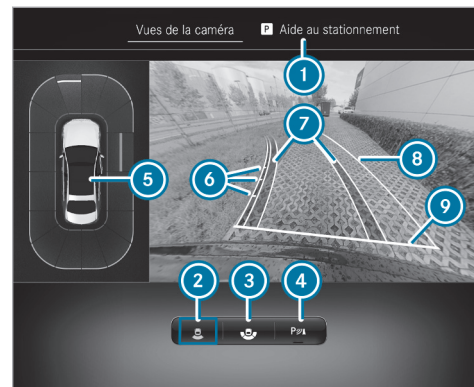

Menu **Vues de la caméra** (vue du dessus)

- ① Menu **Aide au stationnement**
- ② Caméra de recul avec vue du dessus
- ③ Vue grand angle
- ④ Activation et désactivation de l'assistant de stationnement PARKTRONIC (→ page 252)
- ⑤ Affichage d'alerte de l'assistant de stationnement PARKTRONIC (→ page 249)

- ⑥ Lignes repères à 1,6 ft (0,5 m), 3,3 ft (1,0 m), 5 ft (1,5 m) et 9,9 ft (3,0 m) environ par rapport à la partie arrière
- ⑦ Trajectoire des pneus correspondant au braquage actuel du volant (dynamique)
- ⑧ Surface parcourue en fonction du braquage actuel du volant (dynamique)
- ⑨ Ligne repère à 1,0 ft (0,3 m) environ par rapport à la partie arrière
- ① Lorsque l'assistant de stationnement actif est activé, les voies ⑦ sont représentées en vert (→ page 253).



Vue grand angle

- ⑤ Affichage d'alerte de l'assistant de stationnement PARKTRONIC (→ page 249)

#### Limites système

Si le système n'est pas opérationnel, le message **Le système ne fonctionne pas.** apparaît sur l'écran central.

La caméra de recul ne fonctionne pas ou seulement de manière limitée entre autres dans les situations suivantes:

- vous roulez en marche avant à plus de 10 mph (16 km/h) environ
- le hayon est ouvert
- les conditions météorologiques sont mauvaises (en cas de forte pluie, de chutes de neige, de brouillard, de tempête ou d'embruns, par exemple)
- la luminosité ambiante est mauvaise (la nuit ou à contre-jour, par exemple)
- l'objectif de la caméra est couvert, encrassé ou embué. Tenez compte des remarques relatives au nettoyage de la caméra de recul (→ page 347).
- la caméra ou l'arrière de votre véhicule est endommagé. Dans ce cas, faites contrôler la caméra, ainsi que sa position et son réglage, par un atelier qualifié.

- ❗ Dans de telles situations, n'utilisez pas la caméra de recul. Sinon, vous risqueriez de blesser quelqu'un ou d'entrer en collision avec des objets lors des manœuvres de stationnement.

Le montage d'éléments rapportés supplémentaires (support de plaque d'immatriculation ou porte-vélo, par exemple) risque de réduire le champ de vision et de limiter le fonctionnement du système de caméras.

- ❗ Le contraste de l'écran peut être compromis par la lumière incidente du soleil ou d'autres sources de lumière, par exemple lorsque vous sortez d'un garage. Dans ce cas, soyez particulièrement vigilant.
- ❗ Faites réparer ou remplacer l'écran lorsque des pixels défectueux, par exemple, en réduisent fortement la fonctionnalité.

Tenez également compte des informations relatives aux capteurs et caméras du véhicule (→ page 186).

## Caméras panoramiques

### Fonctionnement des caméras panoramiques

Les caméras panoramiques sont un système qui comprend 4 caméras et qui surveille l'environnement immédiat du véhicule. Les caméras vous aident par exemple lors des manœuvres de stationnement ou au niveau des sorties avec une visibilité réduite.

Les caméras panoramiques comprennent les caméras suivantes et évaluent leurs images:

- Caméra de recul
- Caméra avant
- 2 caméras rétroviseurs extérieurs

Les caméras sont uniquement des systèmes d'aide et elles peuvent éventuellement fournir une vue déformée ou incorrecte des obstacles ou ne pas les représenter du tout. Elles ne sont pas en mesure de remplacer l'attention que vous devez apporter à votre environnement. C'est vous qui êtes responsable de la sécurité lorsque vous effectuez des manœuvres. Lorsque vous effectuez des manœuvres, veuillez notamment à ce qu'au-

cune personne, aucun animal ni aucun objet ne se trouvent dans la zone de manœuvre.

Les vues suivantes de la caméra sont à votre disposition sur l'écran central:

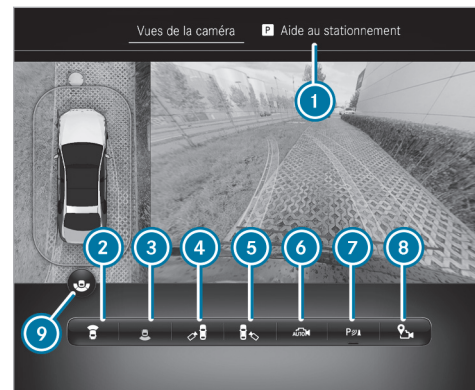

Vue d'ensemble du menu **Vues de la caméra**

- ❶ Menu **Aide au stationnement**
- ❷ Vue du dessus avec image fournie par la caméra avant

- ③ Vue du dessus avec image fournie par la caméra de recul
- ④ Vue 3D, côté gauche du véhicule
- ⑤ Vue 3D, côté droit du véhicule
- ⑥ Vue 3D automatique
- ⑦ Activation et désactivation de l'assistant de stationnement PARKTRONIC (→ page 252)
- ⑧ Détermination d'un point d'activation GPS (→ page 249)
- ⑨ Commutation entre la vue standard et la vue grand angle
- ⓘ Dans toutes les vues, l'affichage d'alerte de l'assistant de stationnement PARKTRONIC est affiché (→ page 249).

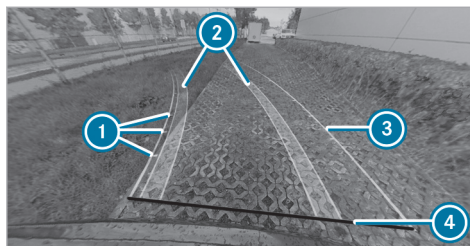

Fonction des lignes repères

- ① Lignes repères à 1,6 ft (0,5 m), 3,3 ft (1,0 m), 5 ft (1,5 m) et 9,9 ft (3,0 m) environ par rapport à la partie arrière
- ② Trajectoire des pneus correspondant au braquage actuel du volant (dynamique)
- ③ Surface parcourue en fonction du braquage actuel du volant (dynamique)
- ④ Ligne repère à 1,0 ft (0,3 m) environ par rapport à la partie arrière
- ⓘ Lorsque l'assistant de stationnement actif est activé, les voies et les lignes repères sont représentées en vert au lieu de jaune (→ page 253).

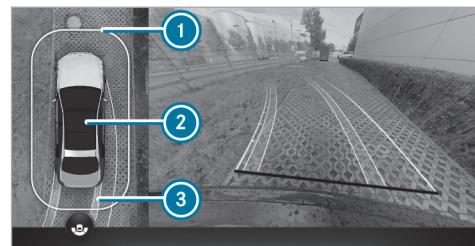

Vue du dessus avec image fournie par la caméra avant ou la caméra de recul

- ① Affichage d'alerte de l'assistant de stationnement PARKTRONIC (→ page 249)
- ② Votre véhicule vu de dessus
- ③ Trajectoire correspondant au braquage actuel du volant

**⚠ ATTENTION** Risque d'accident en cas de non-représentation ou de vue très déformée des objets

L'image projetée par les caméras peut fournir une vue très déformée des objets ou ne pas les représenter sur les vues 3D.



▶ Lorsque vous effectuez des manœuvres, veillez notamment à ce qu'aucune personne, aucun animal ni aucun objet ne se trouvent dans la zone de manœuvre.



Vue 3D, côté gauche/droit du véhicule

- ① Affichage de l'assistant de stationnement PARKTRONIC (→ page 249)

Dans la vue 3D, côté gauche/droit du véhicule, la caméra virtuelle se déplace du côté correspondant du véhicule. Lorsque vous changez la position de la boîte de vitesses, la perspective s'adapte automatiquement.

ⓘ Sur les vues 3D, l'image de la zone qui se trouve derrière le véhicule **n'est pas** inversée comme d'habitude.

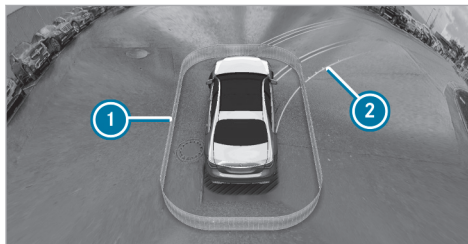

Vue 3D automatique

- ① Affichage de l'assistant de stationnement PARKTRONIC (→ page 249)
- ② Lignes repères

Dans la vue 3D automatique, la caméra virtuelle se déplace dans la perspective standard et regarde de l'arrière du toit vers l'avant. La perspective se modifie automatiquement à l'approche des obstacles.

Lorsque vous appuyez sur l'écran tactile, la vue passe à la vue 3D avec rotation libre. Vous pouvez faire tourner, incliner et zoomer la perspective d'un simple contact.



Vue grand angle

- ① Affichage de l'assistant de stationnement PARKTRONIC (→ page 249)
- ② Commutation entre la vue standard et la vue grand angle

#### Limites système

Si le système n'est pas opérationnel, le message **Le système ne fonctionne pas.** apparaît sur l'écran central.

Les caméras panoramiques ne fonctionnent pas ou seulement de manière limitée entre autres dans les situations suivantes:

- vous roulez en marche avant à plus de 10 mph (16 km/h) environ
- les portes sont ouvertes
- un rétroviseur extérieur n'est pas entièrement déployé
- le hayon est ouvert
- les conditions météorologiques sont mauvaises (en cas de forte pluie, de chutes de neige, de brouillard, de tempête ou d'embruns, par exemple)
- la luminosité ambiante est mauvaise (la nuit ou à contre-jour, par exemple)
- l'objectif de la caméra est couvert, encrassé ou embué. Tenez compte des remarques relatives au nettoyage des caméras panoramiques (→ page 347).
- les caméras ou les pièces du véhicule qui abritent les caméras sont endommagées. Dans ce cas, faites contrôler les caméras, ainsi que

leur position et leur réglage, par un atelier qualifié.

Sur les véhicules lourdement chargés, il se peut pour des raisons techniques, lorsque vous quittez le niveau normal, que les lignes repères et la représentation des images obtenues par calcul deviennent imprécises.

Le montage d'éléments rapportés supplémentaires (support de plaque d'immatriculation ou porte-vélo, par exemple) risque de réduire le champ de vision et de limiter le fonctionnement du système de caméras.

- ❗ Dans de tels cas, n'utilisez pas les caméras panoramiques. Sinon, vous risqueriez de blesser quelqu'un ou d'entrer en collision avec des objets lors des manœuvres de stationnement.
- ❗ Le contraste de l'écran peut être soudainement compromis par la lumière incidente du soleil ou d'autres sources de lumière, par exemple lorsque vous sortez d'un garage. Dans ce cas, soyez particulièrement vigilant.

- ❗ Faites réparer ou remplacer l'écran lorsque des pixels défectueux, par exemple, en réduisent fortement la fonctionnalité.

Tenez également compte des informations relatives aux capteurs et caméras du véhicule (→ page 186).

### **Affichage des vues des caméras panoramiques par l'intermédiaire de la touche**

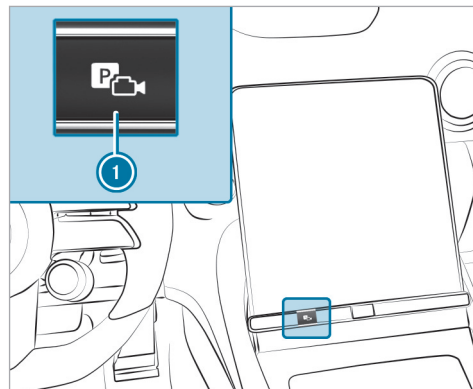

- ▶ Appuyez sur la touche .
- ▶ Sélectionnez le menu **Vues de la caméra**.
- ▶ Sélectionnez la vue souhaitée dans le système multimédia (→ page 245).

### ■ Sélection de l'affichage des caméras panoramiques (marche arrière)

- ▶ Engagez la marche arrière.
- ▶ Sélectionnez la vue souhaitée dans le système multimédia (→ page 245).

### ■ Caméras panoramiques avec GPS - Gestion des points d'activation

Système multimédia:

- ▶  ▶ Réglages ▶ Assistance
- ▶  ▶ Caméra

### Modification du nom d'une position d'activation

- ① Les points d'activation sont définis dans le menu **Vues de la caméra**. (→ page 245)
- ▶ Sélectionnez  pour la position d'activation souhaitée.
- ▶ Sélectionnez **Modifier**.



- ▶ Entrez un nom et confirmez.  
La position d'activation est enregistrée sous le nouveau nom.

### Effacement d'une position d'activation

- ▶ Sélectionnez  pour la position d'activation souhaitée.
- ▶ Sélectionnez **Effacer l'entrée**.
- ▶ Confirmez la demande.  
La position d'activation est effacée.

### ■ Ouverture du cache de caméra

Système multimédia:

- ▶  ▶ Réglages ▶ Assistance
- ▶  ▶ Caméra
- ▶ Sélectionnez **Ouvrir le cache caméra**.

- ① Le cache de caméra se ferme automatiquement au bout d'un certain temps ou après la mise en marche ou l'arrêt du véhicule.

## Aide au stationnement PARKTRONIC

### ■ Fonctionnement de l'assistant de stationnement PARKTRONIC

L'assistant de stationnement PARKTRONIC est une aide au stationnement électronique qui surveille les environs du véhicule et qui vous indique de manière optique et sonore la distance qui sépare le véhicule d'un obstacle détecté.

La fonction de protection latérale passive vous avertit également de la présence d'obstacles sur les côtés du véhicule. Ceux-ci doivent d'abord être reconnus par les capteurs intégrés dans les pare-chocs avant et arrière lorsque vous les longez. Une alerte est émise si vous braquez en direction d'un des obstacles détectés et s'il y a alors risque de collision latérale.

Vous pouvez activer et désactiver la fonction de protection latérale passive dans le système multimédia (→ page 253).

Afin que les obstacles latéraux avant ou arrière puissent être affichés, le véhicule doit d'abord parcourir une distance d'au moins une moitié de longueur du véhicule. Lorsque la distance parcou-

re équivaut à une longueur de véhicule, les obstacles situés tout autour peuvent être affichés.

L'assistant de stationnement PARKTRONIC est uniquement un système d'aide. Il n'est pas en mesure de remplacer l'attention que vous devez apporter à votre environnement. C'est vous qui êtes responsable de la sécurité lorsque vous effectuez des manœuvres. Lorsque vous effectuez des manœuvres, veillez notamment à ce qu'aucune personne, aucun animal ni aucun objet ne se trouvent dans la zone de manœuvre.

#### Affichages sur l'écran central

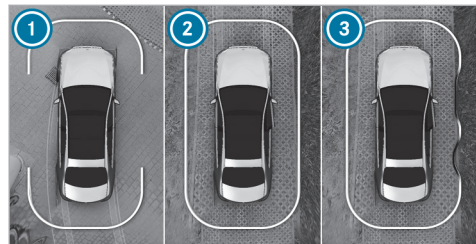

Véhicules équipés de caméras panoramiques

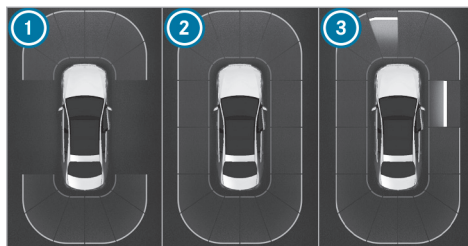

Véhicules équipés d'une caméra de recul

- ① Opérationnel à l'avant et à l'arrière
- ② Opérationnel tout autour
- ③ Opérationnel tout autour et obstacles détectés

Dès que l'assistant de stationnement PARKTRONIC est opérationnel, les zones correspondantes ① à ③ de l'affichage apparaissent en bleu.

La couleur de l'affichage change selon la distance par rapport à l'obstacle détecté:

- **Bleu**: > 3,3 ft (1 m) (pas d'obstacle détecté)
- **Jaune**: 3,3 ft (1 m) - 2,3 ft (0,7 m) environ
- **Orange**: 2,3 ft (0,7 m) - 1,3 ft (0,4 m) environ

- **Rouge**: < 1,3 ft (0,4 m)

**Véhicules équipés de caméras panoramiques**: la ligne de délimitation se déplace alors de façon dynamique en fonction de la position et de l'éloignement des obstacles détectés.

En outre, un signal d'alerte périodique retentit selon la distance par rapport à l'obstacle détecté. Vous pouvez régler le seuil de déclenchement d'alerte dans le système multimédia. Avec le réglage **Avertissement anticipé**, le système vous avertit déjà à partir d'une distance de 3,3 ft (1 m) contre 1,3 ft (0,4 m) dans le réglage standard.



Véhicules équipés de caméras panoramiques



Véhicules équipés d'une caméra de recul

Si vous ne vous trouvez pas dans le menu **Caméra & aide stat.** et qu'un obstacle est détecté sur la trajectoire, la fenêtre contextuelle ① apparaît sur l'écran central dans les conditions suivantes:

- **Véhicules sans assistant de stationnement actif:** vous ne roulez pas à plus de 8 mph (12 km/h).

- **Véhicules équipés de l'assistant de stationnement actif:** vous ne roulez pas à plus de 11 mph (18 km/h).

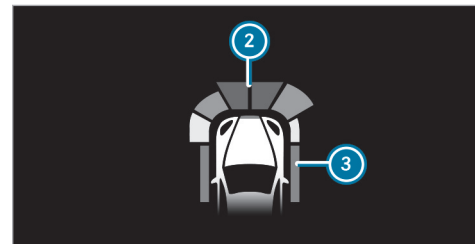

Les obstacles détectés par l'assistant de stationnement PARKTRONIC se trouvant à moins de 3,3 ft (1,0 m) environ à l'avant ② et 2,3 ft (0,7 m) environ sur les côtés ③ peuvent, en option, également apparaître dans l'affichage tête haute.

### Limites système

Il se peut que l'assistant de stationnement PARKTRONIC ne tienne pas compte des obstacles suivants :

- les obstacles en dessous de la zone de détection (personnes, animaux ou objets, par exemple)
- les obstacles au-dessus de la zone de détection (chargements qui dépassent, porte-à-faux ou rampes de chargement des camions, par exemple)
- les piétons ou les animaux qui s'approchent du véhicule par le côté
- les objets posés sur le côté du véhicule

Les obstacles latéraux ne sont pas affichés notamment dans les situations suivantes :

- vous garez le véhicule et l'arrêtez
- vous ouvrez les portes

Au prochain démarrage du véhicule, les obstacles devront être détectés de nouveau au passage avant qu'une nouvelle alerte ne retentisse.

Tenez également compte des limites système des systèmes suivants :

- Caméra de recul (→ page 243)
- Caméras panoramiques (→ page 245)

Tenez compte des informations relatives aux capteurs et caméras du véhicule, sinon le système risque de ne pas fonctionner correctement (→ page 186).

### Problèmes relatifs à l'assistant de stationnement PARKTRONIC

Si l'affichage de l'assistant de stationnement PARKTRONIC s'allume en rouge pendant 3 secondes environ, puis s'éteint, et que le symbole  apparaît sur l'écran conducteur, le système s'est désactivé, probablement en raison d'interférences. Redémarrez le véhicule et vérifiez si l'assistant de stationnement PARKTRONIC fonctionne à un autre endroit.

Si un signal d'alerte retentit également, cela peut être dû aux raisons suivantes :

- **Les capteurs sont encrassés :** nettoyez les capteurs (→ page 347).

- **L'assistant de stationnement PARKTRONIC s'est désactivé en raison d'un dysfonctionnement :** redémarrez le véhicule. Si le problème persiste, adressez-vous à un atelier qualifié.

### ■ Activation et désactivation de l'assistant de stationnement PARKTRONIC

**!** **REMARQUE** Risque d'accident dû à des objets à proximité immédiate

L'aide au stationnement PARKTRONIC ne détecte pas certains objets lorsqu'ils sont à proximité immédiate.

▶ Pendant les manœuvres, notamment de stationnement, accordez une attention particulière aux objets qui se trouvent au-dessus ou en dessous des capteurs (vasques de fleurs ou timons, par exemple). Sinon, vous pourriez endommager le véhicule ou d'autres objets.

### Conditions requises

- Le menu Caméra est ouvert.
- Ou: la fenêtre contextuelle du PARKTRONIC apparaît.

- ▶ Appuyez sur  sur l'écran central.

L'assistant de stationnement PARKTRONIC est activé lorsque le voyant est allumé. Si le voyant n'est pas allumé ou que le symbole  est affiché, l'assistant de stationnement PARKTRONIC n'est pas activé.

- ⓘ L'assistant de stationnement PARKTRONIC est automatiquement activé au démarrage du véhicule.

L'assistant de stationnement PARKTRONIC peut également être activé ou désactivé dans le menu Accès rapide.

### ■ Réglage des signaux d'alerte de l'assistant de stationnement PARKTRONIC

Système multimédia:

- ↳  ▶ Réglages ▶ Assistance
- ▶ Stationnement ▶ PARKTRONIC

#### Réglage des signaux d'alerte

- ▶ Sélectionnez **Régler signaux d'alerte**.
- ▶ Réglez la valeur souhaitée sous **Volume** ou sous **Tonalité**.

#### Activation et désactivation de la réduction du volume

- ▶ Sélectionnez **Réduction du son** et activez ou désactivez **Réd. son pdt sign. alerte**.  
Le volume sonore de la source média en cours est réduit pendant un signal d'alerte de l'assistant de stationnement PARKTRONIC.

ou

- ▶ Sélectionnez **Réduction du son** et activez ou désactivez **Réduction du son sur rapport R**.  
Le volume sonore de la source média en cours est réduit dès que la marche arrière est engagée.

#### Réglage du seuil de déclenchement d'alerte

- ▶ Sélectionnez **Moment de l'alerte**.
- ▶ Réglez le seuil de déclenchement d'alerte souhaité pour **Avant** ou **Arrière**.
- ▶ Activez ou désactivez **Alerte côtés**.

#### Assistant de stationnement actif

##### ■ Fonctionnement de l'assistant de stationnement actif

L'assistant de stationnement actif est une aide au stationnement électronique se basant sur des ultrasons et assistée par la caméra de recul ou les caméras panoramiques. Le système mesure automatiquement, jusqu'à 22 mph (35 km/h) environ en marche avant, les places de stationnement disponibles des 2 côtés du véhicule.

L'assistant de stationnement actif est uniquement un système d'aide. Il n'est pas en mesure de remplacer l'attention que vous devez apporter à votre environnement. C'est vous qui êtes responsable de la sécurité lorsque vous effectuez des manœuvres. Veillez en particulier à ce qu'aucune personne, aucun animal ni aucun objet ne se trouvent sur votre trajectoire.

L'assistant de stationnement actif offre les fonctions suivantes:

Véhicules équipés d'une caméra de recul

- Stationnement sur des places de stationnement le long de la chaussée

- Stationnement en marche arrière sur des places de stationnement perpendiculaires à la chaussée



Le choix de la place de stationnement est libre. Les manœuvres de stationnement sont effectuées en marche arrière.

Véhicules équipés de caméras panoramiques

- Stationnement sur des places de stationnement le long de la chaussée
- Stationnement sur des places de stationnement perpendiculaires à la chaussée (en marche avant ou en marche arrière)
- Stationnement sur des places de stationnement qui ne sont reconnaissables comme telles que par des lignes de marquage (au bord de la route, par exemple)
- Sortie de places de stationnement si vous avez garé le véhicule avec l'assistant de stationnement actif

Le choix de la place de stationnement est libre. La direction à prendre pour entrer dans la place de stationnement (en marche avant ou en marche arrière) peut également être sélectionnée libre-



ment en fonction de l'emplacement de la place de stationnement.

Lorsque l'assistant de stationnement actif est disponible, l'affichage  apparaît sur l'écran conducteur. Lorsque le système détecte des places de stationnement, l'affichage  apparaît. Les flèches indiquent de quel côté de la chaussée se trouvent les places de stationnement détectées. Ces dernières sont alors affichées sur l'écran central.

Lorsque l'assistant de stationnement actif est activé, l'activation du clignotant se fait sur la base de la trajectoire calculée. L'accélération, le freinage, le braquage et le changement de rapport sont pris en charge pendant les manœuvres de stationnement et de sortie de stationnement.

Pour lancer les manœuvres de stationnement, appuyez sur la touche  (→ page 256).

L'assistant de stationnement actif est interrompu dans les situations suivantes:

- Vous appuyez de nouveau sur la touche .
- Vous braquez.
- Vous engagez la position parking .

- Vous serrez le frein de stationnement électrique.
- L'ESP® entre en action.
- Vous ouvrez la porte conducteur.

### Limites système

Tenez également compte des limites système des systèmes suivants:

- Caméra de recul (→ page 243)
- Caméras panoramiques (→ page 245)

Les objets se trouvant au-dessus ou en dessous de la zone de détection de l'assistant de stationnement actif (chargements qui dépassent, porte-à-faux ou rampes de chargement des camions ou délimitations des places de stationnement, par exemple) ne sont pas détectés lors de la mesure de la place de stationnement. Ils n'entrent pas non plus en ligne de compte dans le calcul des manœuvres de stationnement. Il est alors possible que l'assistant de stationnement actif braque trop tôt pour entrer dans la place de stationnement ou qu'il freine trop tard.



Dans certaines conditions environnementales, par exemple en cas de chute de neige ou de forte pluie, la mesure des places de stationnement peut être imprécise. Les places de stationnement qui se trouvent devant des remorques garées, dont le timon dépasse dans l'espace de stationnement, peuvent ne pas être identifiées comme places de stationnement ou être mesurées de manière incorrecte. Utilisez l'assistant de stationnement actif uniquement sur un sol plat offrant une bonne adhérence.

**⚠ ATTENTION** Risque d'accident dû à des objets situés au-dessus ou en dessous de la zone de détection de l'assistant de stationnement actif

Si des objets se trouvent au-dessus ou en dessous de la zone de détection, les situations suivantes peuvent survenir:

- L'assistant de stationnement actif risque de braquer trop tôt.
- Le véhicule ne peut pas s'arrêter avant ces objets.

Il y a un risque de collision.

▶ Dans de telles situations, n'utilisez pas l'assistant de stationnement actif.

L'assistant de stationnement actif peut aussi indiquer des places de stationnement qui ne conviennent pas au stationnement, par exemple des places de stationnement sur lesquelles il est interdit de se garer ou des places de stationnement avec un sol inadapté.

N'utilisez pas l'assistant de stationnement actif entre autres dans les situations suivantes:

- lorsque les conditions météorologiques sont extrêmes (chaussée verglacée ou enneigée ou forte pluie, par exemple)
- lorsque vous transportez une charge qui dépasse du véhicule
- lorsque la place de stationnement est située dans une descente ou une montée à forte déclivité
- lorsque vous avez monté des chaînes à neige
- directement après un changement de pneu ou lorsqu'un pneu de rechange est monté
- lorsque la pression de pneu est trop basse ou trop élevée
- lorsque le train de roulement est dérégulé, par exemple après être entré en contact avec le trottoir
- en cas de déclivité (montée ou descente) supérieure à 15 % environ

### Manœuvres de stationnement avec l'assistant de stationnement actif

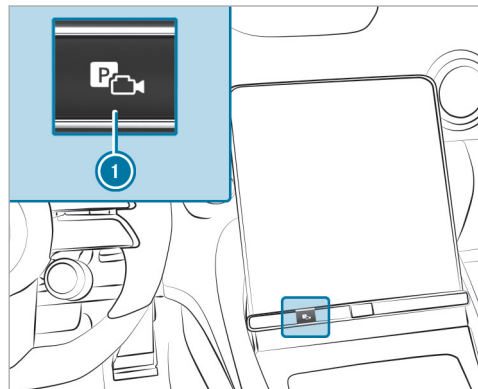

► Appuyez sur la touche ①.

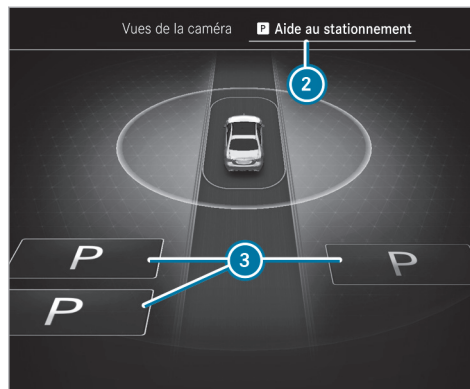

Menu Aide au stationnement (exemple)

► Sélectionnez le menu ② Aide au stationnement.

Les places de stationnement ③ détectées par le système sont affichées sur l'écran central.

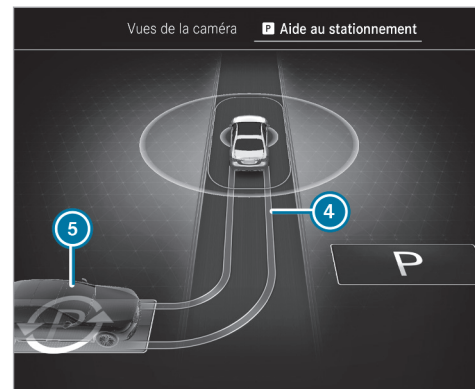

Menu Aide au stationnement (exemple)

Lorsque le véhicule est à l'arrêt, la trajectoire visée ④ pour entrer dans la place de stationnement actuellement sélectionnée ⑤ est également affichée.

► Lorsqu'une place de stationnement est affichée, immobilisez le véhicule.

- ▶ Le cas échéant, sélectionnez une autre place de stationnement.
- ▶ **Véhicules équipés de caméras panoramiques :** pour modifier la direction à prendre pour entrer dans la place de stationnement, appuyez de nouveau sur la place de stationnement sélectionnée.
- ▶ **Lancement des manœuvres de stationnement :** appuyez de nouveau sur la touche ①.
- ▶ Retirez vos mains du volant.  
Le véhicule se dirige sur la place de stationnement sélectionnée.

Lorsque les manœuvres de stationnement sont lancées, le clignotant est allumé automatiquement. Vous êtes responsable du choix du clignotant compte tenu des conditions de circulation. Le cas échéant, sélectionnez le clignotant en conséquence.

**⚠ ATTENTION** Risque d'accident dû au déboîtement du véhicule lors des manœuvres

Lorsque vous effectuez des manœuvres, le véhicule déboîte et risque alors d'empiéter sur la voie opposée.

Vous risquez d'entrer en collision avec d'autres usagers ou objets.

- ▶ Tenez compte des autres usagers et objets.
- ▶ Si nécessaire, arrêtez-vous ou interrompez la manœuvre effectuée avec l'assistant de stationnement actif.

Une fois les manœuvres terminées, le message **Assistant de stationnement actif: action terminée** apparaît.

- ▶ Immobilisez le véhicule pour qu'il ne puisse pas se mettre à rouler. Si les dispositions légales ou la configuration de l'espace l'exigent, braquez les roues en direction du trottoir.
- ① Vous pouvez immobiliser le véhicule et changer la position de la boîte de vitesses pendant

les manœuvres de stationnement. Le système calcule alors une nouvelle trajectoire. Lorsqu'aucune nouvelle trajectoire n'est disponible, la position de la boîte de vitesses peut être de nouveau changée ou les manœuvres peuvent être annulées.



Stationnement immédiat à partir du menu **Vues de la caméra**

- ▶ Sélectionnez le menu **Vues de la caméra**.
- ▶ Si le symbole ⑥ apparaît sur l'image fournie par la caméra alors que le véhicule est à l'ar-

rêt en position **R** de la boîte de vitesses: appuyez de nouveau sur la touche ①. Les manœuvres de stationnement dans la place de stationnement détectée sont lancées.

- ① La place de stationnement et la direction à prendre pour entrer dans la place de stationnement ne peuvent pas être modifiées en cas de stationnement immédiat.

### Sortie d'une place de stationnement avec l'assistant de stationnement actif

#### Conditions requises

- Le véhicule est équipé de caméras panoramiques.
  - Vous avez garé le véhicule avec l'assistant de stationnement actif.
- ▶ Démarrez le véhicule.

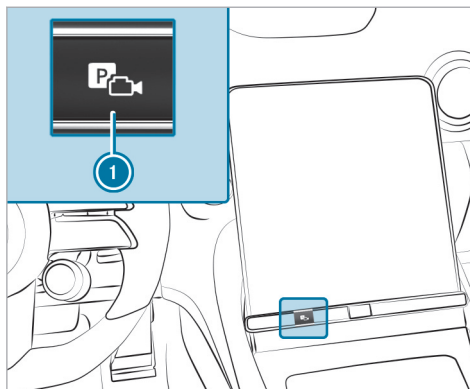

- ▶ Appuyez sur la touche ①.



Menu Aide au stationnement (exemple)

- ▶ Sélectionnez le menu **Aide au stationnement** ②.
- ▶ Modifiez éventuellement la direction que vous devez prendre pour sortir de la place de stationnement ③.

- ▶ **Lancement des manœuvres de sortie de stationnement :** appuyez de nouveau sur la touche .
- ▶ Si nécessaire, changez la position de la boîte de vitesses. Tenez compte pour cela des messages qui apparaissent sur l'écran conducteur et l'écran central.  
Le véhicule sort de la place de stationnement.

Lorsque les manœuvres de sortie de stationnement sont lancées, le clignotant est allumé automatiquement, puis éteint une fois les manœuvres terminées. Vous êtes responsable du choix du clignotant compte tenu des conditions de circulation. Le cas échéant, sélectionnez le clignotant en conséquence.

A l'issue des manœuvres de sortie de stationnement, un signal d'alerte et l'affichage  **Assistant de stationnement actif terminé: reprenez le contrôle** vous invitent à prendre le contrôle. Vous devez de nouveau accélérer, freiner, braquer et effectuer les changements de rapport vous-même.

Si vous ne réagissez pas à la demande de reprise de contrôle, le système freine le véhicule jusqu'à l'arrêt complet.

### ■ Mise en pause de l'assistant de stationnement actif

Vous pouvez, par exemple, interrompre les manœuvres de stationnement ou de sortie de stationnement de l'assistant de stationnement actif comme suit:

- ▶ Appuyez sur la pédale de frein.
- ▶ Ouvrez la porte passager, le hayon ou le capot moteur.
- ▶ Activez le frein de stationnement électrique ou la fonction HOLD.
- ▶ **Poursuite des manœuvres de stationnement ou de sortie de stationnement :** appuyez légèrement sur la pédale d'accélérateur.

 Si le frein de stationnement électrique était serré avant l'activation de l'assistant de stationnement actif, vous devez enfoncer légèrement la pédale d'accélérateur pour lancer les manœuvres de stationnement ou de sortie de stationnement.

Vérifiez les environs avant de poursuivre les manœuvres mises en pause. Assurez-vous une nouvelle fois qu'aucune personne, aucun animal ni aucun objet ne se trouvent sur votre trajectoire. Tenez également compte des limites système imposées par l'assistant de stationnement actif.

### ■ Fonction de freinage automatique de l'assistant de stationnement actif

Des personnes ou des objets détectés sur la trajectoire pourraient déclencher un freinage brusque et ainsi interrompre les manœuvres de stationnement ou de sortie de stationnement. Le véhicule est alors maintenu à l'arrêt. Lorsque vous enfoncez la pédale d'accélérateur, les manœuvres de stationnement ou de sortie de stationnement se poursuivent.

Vérifiez les environs avant de poursuivre les manœuvres de stationnement ou de sortie de stationnement. Assurez-vous une nouvelle fois qu'aucune personne, aucun animal ni aucun objet ne se trouvent sur votre trajectoire. Tenez également compte des limites système imposées par l'assistant de stationnement actif.

## Aide aux manœuvres

### Fonctionnement de l'aide au départ

L'aide au départ permet de diminuer la gravité d'une collision au démarrage du véhicule. Lorsque le système détecte un obstacle dans le sens de la marche, il limite temporairement la vitesse du véhicule à 1 mph (2 km/h) environ.

Un risque de collision peut par exemple survenir dans les situations suivantes:

- Le conducteur confond la pédale d'accélérateur et la pédale de frein.
- Le conducteur engage un mauvais rapport.
- Le conducteur appuie trop fort sur la pédale d'accélérateur.

L'aide au départ est activée dans les conditions suivantes:

- Le véhicule était à l'arrêt et la boîte de vitesses a été passée sur **R** ou **D**.
- Depuis son arrêt, le véhicule a roulé moins de 3,3 ft (1,0 m) environ.
- L'obstacle détecté est à moins de 3,3 ft (1,0 m) environ.

L'**Aide au départ** peut être désactivée ou activée dans le menu **Aide aux manœuvres** (→ page 263).

Lorsqu'une situation critique est détectée, le symbole  apparaît en rouge dans la vue sélectionnée dans le menu **Caméra & aide stat.**

- ① Lorsque l'aide au départ n'est pas disponible, le symbole  apparaît en gris. Si le menu **Caméra & aide stat.** n'est pas ouvert sur l'écran central, le symbole apparaît avec la fenêtre contextuelle de l'assistant de stationnement PARKTRONIC.

L'aide au départ est uniquement un système d'aide. Elle n'est pas en mesure de remplacer l'attention que vous devez apporter à votre environnement. C'est vous qui êtes responsable de la sécurité lorsque vous effectuez des manœuvres. Veillez en particulier à ce qu'aucune personne, aucun animal ni aucun objet ne se trouvent sur votre trajectoire.

**ATTENTION** Risque d'accident en cas de détection restreinte de l'aide au départ

L'aide au départ n'est pas toujours en mesure de détecter les objets ni d'analyser avec précision les conditions de circulation.

- ▶ Soyez toujours attentif aux conditions de circulation et ne vous fiez pas uniquement à l'aide au départ.
- ▶ Soyez toujours prêt à freiner et à entamer une manœuvre d'évitement, dans la mesure où les conditions de circulation le permettent et que vous pouvez le faire sans danger.

### Limites système

Les limites système de l'assistant de stationnement actif s'appliquent (→ page 253).

La performance de l'aide au départ est limitée en montée.

### Fonctionnement de l'alerte en cas de circulation transversale

L'alerte en cas de circulation transversale peut vous avertir des véhicules circulant sur les voies

transversales lorsque vous sortez d'une place de stationnement. Pour ce faire, les capteurs radar situés dans le pare-chocs surveillent la zone adjacente au véhicule.

L'alerte en cas de circulation transversale est activée dans les conditions suivantes:

- **Alerte qd circ. transversale arrière:** le véhicule recule avec une vitesse inférieure à 6 mph (10 km/h) environ.
- **Alerte qd circ. transversale avant:** le véhicule roule en marche avant à une vitesse inférieure à 6 mph (10 km/h) environ et l'image de la caméra est affichée sur l'écran central (→ page 248).

L'**Alerte qd circ. transversale avant** peut être désactivée ou activée dans le menu **Aide aux manœuvres** (→ page 263).

Lorsqu'une situation critique est détectée, le symbole  apparaît en rouge dans la vue sélectionnée dans le menu **Caméra & aide stat.**

#### Alerte qd circ. transversale arrière

- Le véhicule peut être freiné automatiquement lorsque des véhicules circulant sur les voies transversales sont détectés.
- Si le menu **Caméra & aide stat.** n'est pas ouvert et qu'une situation critique est détectée, une alerte apparaît sur l'écran central ainsi que la fenêtre contextuelle de l'assistant de stationnement PARKTRONIC.

#### Alerte qd circ. transversale avant

- Si l'assistant de stationnement actif est activé, le véhicule peut être freiné automatiquement lorsque des véhicules circulant sur les voies transversales sont détectés.
- Si l'assistant de stationnement actif n'est pas activé mais que le menu **Caméra & aide stat.** est ouvert, une alerte apparaît.
- Si le menu **Caméra & aide stat.** n'est pas ouvert, le système ne peut pas réagir aux véhicules circulant sur les voies transversales.

L'alerte en cas de circulation transversale est uniquement un système d'aide et elle n'est pas en mesure de remplacer l'attention que vous devez

apporter à votre environnement. C'est vous qui êtes responsable de la sécurité lorsque vous effectuez des manœuvres. Veillez en particulier à ce qu'aucune personne, aucun animal ni aucun objet ne se trouvent sur votre trajectoire.

**⚠ ATTENTION** Risque d'accident en cas de détection restreinte de l'alerte en cas de circulation transversale

L'alerte en cas de circulation transversale n'est pas toujours en mesure de détecter les objets ni d'analyser avec précision les conditions de circulation.

- ▶ Soyez toujours attentif aux conditions de circulation et ne vous fiez pas uniquement à l'alerte en cas de circulation transversale.
- ▶ Soyez toujours prêt à freiner et à entamer une manœuvre d'évitement, dans la mesure où les conditions de circulation le permettent et que vous pouvez le faire sans danger.

### Limites système

- ❗ Si l'alerte en cas de circulation transversale n'est pas disponible, le symbole  apparaît en gris.

Les limites système de l'assistant de stationnement actif s'appliquent (→ page 253).

Aucune détection n'a lieu lorsque les capteurs radar sont masqués par des véhicules ou d'autres objets.

L'alerte en cas de circulation transversale n'est pas disponible dans les situations suivantes:

- en montée

### ■ Fonctionnement du freinage durant les manœuvres

Le freinage durant les manœuvres peut éviter une collision avec des personnes lorsque vous conduisez lentement en marche arrière. Si une personne est détectée sur votre trajectoire par la caméra de recul, le véhicule peut être freiné jusqu'à l'arrêt complet.

Le freinage durant les manœuvres peut intervenir dans les conditions suivantes:

- Le véhicule roule en marche arrière à une vitesse inférieure à 6 mph (10 km/h).
- L'image caméra est affichée sur l'écran central (→ page 248).

Vous pouvez désactiver et activer la fonction de freinage durant les manœuvres dans le menu **Aide aux manœuvres** (→ page 263).

Lorsqu'un freinage durant les manœuvres est déclenché, le symbole  apparaît en rouge dans la vue sélectionnée dans le menu **Caméra & aide stat.**

- ❗ Lorsque le freinage durant les manœuvres n'est pas disponible, le symbole  apparaît en gris.

Le freinage durant les manœuvres est uniquement un système d'aide. Il n'est pas en mesure de remplacer l'attention que vous devez apporter à votre environnement. C'est vous qui êtes responsable de la sécurité lorsque vous effectuez des manœuvres. Veillez en particulier à ce qu'aucune per-

sonne, aucun animal ni aucun objet ne se trouvent sur votre trajectoire.

**⚠ ATTENTION** Risque d'accident en cas de détection restreinte de la part du freinage de manœuvre

La fonction de freinage de manœuvre n'est pas toujours en mesure de détecter les personnes. D'autres obstacles ne sont pas détectés par la fonction.

Dans ces cas, la fonction peut freiner à tort ou ne pas freiner du tout.

- ▶ Soyez toujours attentif aux conditions de circulation et ne vous fiez pas uniquement à la fonction de freinage de manœuvre.
- ▶ Soyez prêt à freiner.

### Limites système

Tenez compte des limites système des fonctions suivantes:

- Assistant de stationnement actif (→ page 253)



- Caméras panoramiques (→ page 245)
- Caméra de recul (→ page 243)

La fonction de freinage durant les manœuvres n'est pas disponible dans les situations suivantes:

- en montée

### ■ Activation et désactivation de l'aide aux manœuvres

Système multimédia:

Réglages ► Assistance  
► Stationnement

- ① Cette fonction est un équipement on-demand (→ page 22).
- ① La fonction d'activation et de désactivation de l'aide aux manœuvres n'est pas disponible dans tous les pays.
- ▶ Sélectionnez **Aide aux manœuvres**.
- ▶ Activez ou désactivez l'aide aux manœuvres souhaitée.

### Assistant de stationnement Mémoire

#### ■ Fonctionnement de l'assistant de stationnement Mémoire

L'assistant de stationnement Mémoire peut garer votre véhicule dans une place de stationnement enregistrée auparavant. Vous pouvez enregistrer des manœuvres de stationnement sur une distance totale allant jusqu'à 550 yds (500 m) (110 yds (100 m) par manœuvres de stationnement ou de sortie de stationnement).

Lors des manœuvres de stationnement ou de sortie de stationnement, le système peut parcourir une distance maximale enregistrée d'environ 110 yd (100 m) jusqu'à ou depuis la place de stationnement souhaitée, par exemple de l'entrée jusque dans le garage.

Une seule manœuvre de stationnement et de sortie de stationnement peut être enregistrée dans un rayon de 165 yds (150 m) environ.

Utilisez l'assistant de stationnement Mémoire uniquement sur une propriété privée. Il est interdit de l'utiliser sur la voie publique, par exemple dans des parkings publics.

L'assistant de stationnement Mémoire est uniquement un système d'aide. Il n'est pas en mesure de remplacer l'attention que vous devez apporter à votre environnement. C'est vous qui êtes responsable de la sécurité lorsque vous effectuez des manœuvres. Veillez en particulier à ce qu'aucune personne, aucun animal ni aucun objet ne se trouvent sur votre trajectoire.

#### Limites système

Tenez compte des limites système imposées par l'assistant de stationnement actif (→ page 253).

**▲ ATTENTION** Risque d'accident dû à des objets situés au-dessus ou en dessous de la zone de détection de l'assistant de stationnement Mémoire

Si des objets se trouvent au-dessus ou en dessous de la zone de détection, les situations suivantes peuvent survenir:

- L'assistant de stationnement Mémoire risque de braquer trop tôt.
- Le véhicule ne peut pas s'arrêter avant ces objets.

Vous risquez alors de provoquer une collision.

- ▶ Dans de telles situations, n'utilisez pas l'assistant de stationnement Mémoire.

Les objets qui se trouvent au-dessus ou en dessous de la zone de détection de l'assistant de stationnement Mémoire peuvent ne pas être détectés lors des manœuvres de stationnement.

Les timons des remorques garées qui dépassent dans l'espace de stationnement peuvent notamment ne pas être détectés.

N'utilisez pas l'assistant de stationnement Mémoire entre autres dans les situations suivantes:

- lorsque les conditions météorologiques sont extrêmes (chaussée verglacée ou enneigée ou forte pluie, par exemple)
- lorsque vous transportez une charge qui dépasse du véhicule
- lorsque la place de stationnement est située dans une descente ou une montée à forte déclivité
- lorsque vous avez monté des chaînes à neige

### ■ Enregistrement des manœuvres de stationnement avec l'assistant de stationnement Mémoire

#### Conditions requises

- L'ensemble du parcours se situe à l'écart de la circulation, par exemple sur votre propriété.
- Le système a besoin de points de référence dans les environs pour s'orienter, par exemple des clôtures, des murs ou des arbres. Il est donc nécessaire de parcourir une certaine distance après le démarrage du véhicule. Si le nombre de points de référence détectés dans les environs est insuffisant, aucun nouveau parcours ne peut être enregistré.

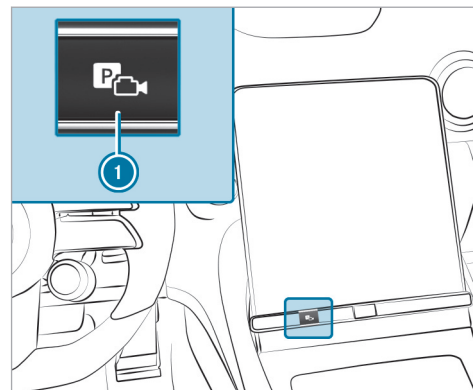

- ▶ Appuyez sur la touche ①. La vue **Caméra & aide stat.** s'ouvre sur l'écran central.



- ▶ Sélectionnez le menu ② **Assist. station. Mémoire.**
- ▶ Immobilisez le véhicule au point de départ souhaité pour les manœuvres de stationnement assistées, par exemple dans l'entrée.
- ▶ **Démarrage de l'enregistrement :** appuyez sur ③.

① Si les conditions requises pour un enregistrement ne sont pas toutes remplies, le symbole ③ est grisé.

▶ Garez le véhicule dans la place de stationnement souhaitée. Ce faisant, ne dépassez pas la vitesse de 5 mph (8 km/h).

▶ **Arrêt de l'enregistrement :** arrêtez le véhicule et appuyez de nouveau sur ③. L'enregistrement est mémorisé.

① Dans les réglages de l'assistant de stationnement Mémoire, vous pouvez effacer et renommer les manœuvres de stationnement mémorisées.

### Manœuvres de stationnement avec l'assistant de stationnement Mémoire

#### Conditions requises

- Des manœuvres de stationnement ont été enregistrées.

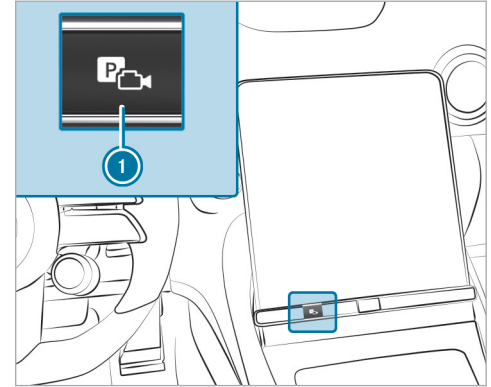

- ▶ Appuyez sur la touche ①. La vue **Caméra & aide stat.** s'ouvre sur l'écran central.



- ▶ Sélectionnez le menu **Assist. station. Mémoire** ②.
- ▶ Immobilisez le véhicule au point de départ des manœuvres de stationnement enregistrées.
- ▶ **Lancement des manœuvres de stationnement:** appuyez sur .
- ▶ Sélectionnez les manœuvres de stationnement enregistrées dans la liste.

- ▶ Suivez les instructions affichées sur l'écran central.  
Le véhicule se dirige sur la place de stationnement sélectionnée.

- ① Le clignotant ne s'allume pas automatiquement. Vous êtes responsable du choix du clignotant compte tenu des conditions de circulation.
- ▶ Une fois les manœuvres de stationnement terminées, immobilisez le véhicule pour qu'il ne puisse pas se mettre à rouler.

### Manœuvres de sortie de stationnement avec l'assistant de stationnement Mémoire

#### Conditions requises

- Les manœuvres de sortie de stationnement ont été enregistrées en même temps que les manœuvres de stationnement correspondantes au cours d'un même cycle de conduite et mémorisées séparément.
- Le véhicule a été garé par l'assistant de stationnement Mémoire.

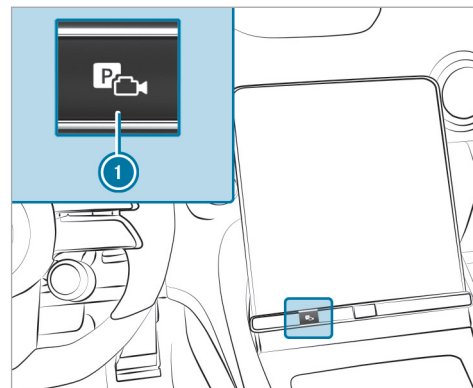

- ▶ Appuyez sur la touche ①.  
La vue **Caméra & aide stat.** s'ouvre sur l'écran central.



- ▶ Sélectionnez le menu **Assist. station. Mémoire** ②.

#### Lancement des manœuvres de sortie de stationnement

- ▶ Appuyez sur .
- ▶ Confirmez les manœuvres de sortie de stationnement enregistrées.

- ▶ Suivez les instructions affichées sur l'écran central. Le véhicule suit le parcours enregistré.

① Le clignotant ne s'allume pas automatiquement. Vous êtes responsable du choix du clignotant compte tenu des conditions de circulation.

- ▶ Une fois les manœuvres de sortie de stationnement terminées, reprenez le contrôle du véhicule.

#### Réglage de l'assistant de stationnement Mémoire

Système multimédia:

-  ▶ Réglages ▶ Assistance
- ▶ Stationnement ▶ Assist. station. Mémoire

#### Modification du nom d'un enregistrement

- ▶ Sélectionnez **Assist. station. Mémoire**.
- ▶ Sélectionnez  à côté de l'enregistrement souhaité.
- ▶ Entrez un nom et confirmez avec **OK**.

#### Effacement d'un enregistrement

- ▶ Sélectionnez **Assist. station. Mémoire**.
- ▶ Sélectionnez  à côté de l'enregistrement souhaité. L'enregistrement sélectionné est effacé.

#### Effacement de tous les enregistrements

- ▶ Sélectionnez **Assist. station. Mémoire**.
- ▶ Sélectionnez **Effacer toutes les trajectoires**.
- ① Vous pouvez également effacer toutes les données de l'assistant de stationnement Mémoire en réinitialisant le système multimédia (→ page 297).

#### Remarques relatives au remorquage de véhicules

Le véhicule n'est pas conçu pour l'utilisation de dispositifs de remorquage tow bar, qui sont utilisés, par exemple, pour le remorquage à plat ou le remorquage avec les quatre roues au sol. Le montage et l'utilisation de dispositifs de remorquage peut endommager le véhicule. En cas de remorquage ou de tractage d'un véhicule avec des dis-

positifs de remorquage, un comportement dynamique sûr du véhicule tracteur et du véhicule tracté n'est pas garanti. L'attelage peut se mettre à tanguer.

Tenez compte des remarques suivantes:

- Méthodes de remorquage autorisées  
(→ page 367)
- Remarques relatives au remorquage avec les 2 essieux au sol (→ page 367)

### Remarques relatives à l'écran conducteur

**⚠ ATTENTION** Risque d'accident en cas de panne de l'écran conducteur

Si l'écran conducteur est en panne ou en cas de défaut, les limitations du fonctionnement de systèmes importants pour la sécurité ne sont pas identifiables.

La sécurité de fonctionnement de votre véhicule risque d'être compromise.

- ▶ Continuez de rouler prudemment.
- ▶ Faites immédiatement contrôler le véhicule par un atelier qualifié.

Si la sécurité de fonctionnement de votre véhicule est compromise, arrêtez immédiatement le véhicule à l'écart de la circulation. Prenez contact avec un atelier qualifié.

L'écran conducteur affiche les informations principales, telles que:

- Vitesse et régime moteur
- Niveau de carburant et température du liquide de refroidissement

- Voyants de contrôle et d'alerte

Vous disposez en outre des fonctions suivantes:

- Différents menus, par exemple pour les systèmes d'aide à la conduite et la navigation
- Affichages d'état pour les systèmes d'aide à la conduite
- Messages d'écran
- Informations sur la vitesse, la **Consommation** et l'autonomie

Vous pouvez personnaliser les contenus et effectuer les réglages dans certains menus.

### Utilisation de l'écran conducteur

**⚠ ATTENTION** Les systèmes d'information et les appareils de communication risquent de détourner votre attention

L'utilisation de systèmes d'information et d'appareils de communication intégrés au véhicule pendant la marche risque de détourner votre attention de la circulation. Vous ris-

quez en outre de perdre le contrôle du véhicule.

- ▶ N'utilisez ces appareils que si les conditions de circulation le permettent.
- ▶ Si ce n'est pas le cas, arrêtez-vous en tenant compte des conditions de circulation et procédez à des entrées dans le système uniquement lorsque le véhicule est à l'arrêt.

Lorsque vous utilisez l'écran conducteur, tenez compte des dispositions légales en vigueur dans le pays où vous vous trouvez.

### Navigation dans la barre de menus

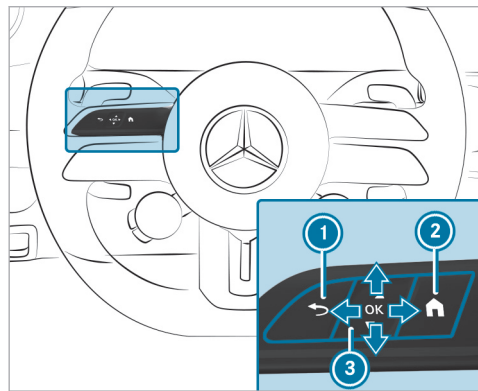

- ① Touche Retour
- ② Menu principal
- ③ Touch Control

Les contenus de l'écran conducteur sont commandés au moyen des éléments de commande qui se trouvent sur le côté gauche du volant. La navigation s'effectue au moyen du Touch Control

③ par balayage à un doigt dans le sens vertical et horizontal. La sélection est confirmée lorsque vous appuyez sur le Touch Control.

① Pour une utilisation optimale, manipulez si possible le Touch Control ③ à l'aide de l'extrémité de votre pouce. Vous pouvez également régler la sensibilité du Touch Control sur l'écran central .

- ▶ Appuyez brièvement sur la touche du menu principal ② .
- ▶ Choisissez un menu en balayant du doigt vers la gauche ou vers la droite sur le Touch Control ③ .
- ▶ **Confirmation :** appuyez sur le Touch Control ③ .

### Menus sur l'écran conducteur

#### Remarques relatives aux menus sur l'écran conducteur

**⚠ ATTENTION** Les systèmes d'information et les appareils de communication risquent de détourner votre attention

L'utilisation de systèmes d'information et d'appareils de communication intégrés au véhicule pendant la marche risque de détourner votre attention de la circulation. Vous risquez en outre de perdre le contrôle du véhicule.

- ▶ N'utilisez ces appareils que si les conditions de circulation le permettent.
- ▶ Si ce n'est pas le cas, arrêtez-vous en tenant compte des conditions de circulation et procédez à des entrées dans le système uniquement lorsque le véhicule est à l'arrêt.

Lorsque vous utilisez l'écran conducteur, tenez compte des dispositions légales en vigueur dans le pays où vous vous trouvez.



Vous pouvez afficher les menus suivants par l'intermédiaire de la barre de menus sur l'écran conducteur:

- **Epuré**
- **Sportif**
- **Classique**
- **Navigation**
- **Assistance**
- **Maintenance**
- **Supersport**
- **TRACK PACE**

Dans certains de ces menus, vous pouvez choisir entre différents contenus d'écran dans la zone d'affichage centrale.

Dans la plupart des menus, vous pouvez effectuer d'autres réglages pour les contenus d'écran spécifiques au menu grâce aux **Options**.

Vous trouverez dans la notice d'utilisation numérique des informations complémentaires sur les possibilités de réglage et de sélection dans les menus.

## Affichage tête haute

### Fonctionnement de l'affichage tête haute

L'affichage tête haute projette par exemple différents contenus dans le champ de vision du conducteur.

Vous pouvez sélectionner différents contextes par l'intermédiaire de la barre de menus de l'affichage tête haute, par exemple:

- Véhicules Mercedes-AMG: Supersport
- Véhicules Mercedes-AMG: **TRACK PACE**
- Véhicules Mercedes-AMG: RACE START
- Race
- Minimal
- Standard
- Affichage ECO (dépend du modèle et de l'équipement) (→ page 161)
- Réglages
- Mise en marche et arrêt de l'affichage tête haute

Le graphique suivant montre, à titre d'exemple, l'affichage tête haute. Vous pouvez sélectionner les contenus à afficher (→ page 272).

### Contenus d'affichage de l'affichage tête haute avec navigation (6x2°)

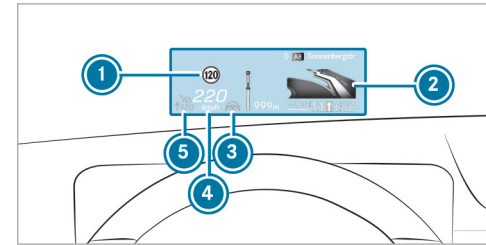

- ① Avertissements et panneaux de signalisation détectés
- ② Messages de navigation (distance jusqu'au prochain événement qui concerne la circulation)
- ③ Etat de la direction active

- ④ Vitesse actuelle
- ⑤ Vitesse réglée dans le système d'aide à la conduite (par exemple assistant de régulation de distance DISTRONIC actif)

### Limites système

La visibilité est influencée en particulier par les conditions suivantes:

- Position du siège
- Réglage de la position de l'image
- Luminosité ambiante
- Chaussée mouillée
- Objets qui se trouvent sur le cache d'écran
- Polarisation des lunettes de soleil

### Utilisation de l'affichage tête haute

#### Sélection des contenus de l'affichage tête haute via la barre de menus sur l'écran conducteur

- ▶ Appuyez sur la touche du menu principal gauche .
- ▶ **Sélectionnez la barre des menus de l'affichage tête haute :** effectuez un mouvement de



balayage vers le haut sur le Touch Control gauche.



#### Commutation entre les contenus de l'affichage tête haute

- ▶ Effectuez un mouvement de balayage vers la gauche ou la droite sur le Touch Control gauche.  
Un aperçu des contenus sélectionnés s'affiche sur l'affichage tête haute.
- ▶ **Confirmation :** appuyez sur la touche .

#### Retour à l'écran conducteur

- ▶ Appuyez sur la touche  ou la touche .

#### Réglage de la position et de la luminosité

- ▶ Balayez vers la gauche ou la droite sur le Touch Control gauche et sélectionnez le menu dans la barre des menus de l'affichage tête haute **Réglages**.
- ▶ Appuyez sur le Touch Control gauche. Les réglages actuels concernant la position et la luminosité sont affichés sous forme de graphique dans l'affichage tête haute ainsi que sur l'écran conducteur.
- ▶ **Réglage de la position :** effectuez un mouvement de balayage vers le haut ou vers le bas sur le Touch Control gauche.
- ▶ **Réglage de la luminosité :** effectuez un mouvement de balayage vers la gauche ou la droite sur le Touch Control gauche. Les réglages effectués pour la position et l'intensité de l'éclairage sont enregistrés automatiquement.
- ▶ Appuyez sur la touche  ou  pour quitter les réglages.

### Mise en marche et arrêt de l'affichage tête haute

Ecran conducteur:



#### Activation

- ▶ Effectuez un mouvement de balayage vers le haut sur le Touch Control gauche.
- ▶ Appuyez sur le Touch Control gauche **OK**.

#### Désactivation

- ▶ Effectuez un mouvement de balayage vers le haut sur le Touch Control gauche.
- ▶ Effectuez un mouvement de balayage sur le Touch Control gauche et sélectionnez **Affich. tête haute**.
- ▶ Appuyez sur le Touch Control gauche **OK**.

### Vue d'ensemble des affichages d'état sur l'écran conducteur (véhicules Mercedes-AMG)



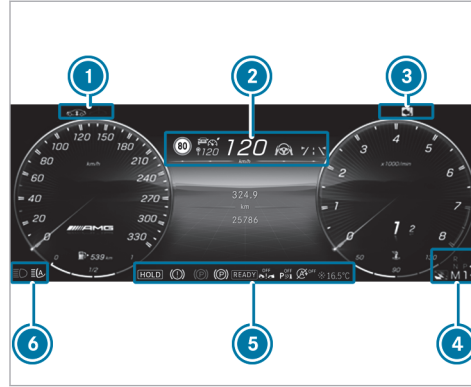







Les affichages d'état relatifs aux systèmes d'aide à la conduite et aux systèmes de sécurité active se trouvent dans les champs d'affichage ① à ⑥.



- ① Le nombre, la position et la représentation des affichages d'état sur l'écran conducteur varient en fonction des systèmes activés ou désactivés.

Selon leur équipement, les véhicules Mercedes-AMG peuvent notamment disposer des affichages d'état suivants:

- Détection des personnes (uniquement dans le graphique du système d'assistance)
- Assistant de stationnement actif disponible (→ page 256)
- L'assistant de stationnement actif détecte la place de parking (→ page 256)
- Assistant de stationnement PARKTRONIC désactivé (→ page 252)
- TEMPOMAT (→ page 196)
- Assistant de régulation de distance DISTRONIC actif (→ page 199)
- Distance de consigne de l'assistant de régulation de distance DISTRONIC actif (→ page 199)
- Freinage d'urgence assisté actif désactivé (→ page 221)

-  Freinage d'urgence assisté actif perturbé ou hors d'état de fonctionner (→ page 221)
-  Assistant directionnel actif (→ page 207)
-  Assistant de changement de voie actif (→ page 211)
-  Assistant de franchissement de ligne actif (→ page 231)
-  Assistant d'angle mort actif (uniquement dans le graphique du système d'assistance) (→ page 230)
-  Fonction Start/Stop ECO (→ page 159)
-  Fonction HOLD (→ page 193)
-  Assistant de feux de route adaptatifs (→ page 131)  
Assistant de feux de route adaptatifs Plus(→ page 132)
-  Assistant d'encombrements actif (→ page 206)
-  Alerte en cas de chaussée glissante
-  Voyant d'alerte de température de service du moteur (→ page 154)

**Véhicules équipés d'un assistant de signalisation routière :** avertissements et panneaux de signalisation détectés (→ page 222).

## Vue d'ensemble et utilisation

### Remarques relatives au système multimédia MBUX

**⚠ ATTENTION** Les systèmes d'information et les appareils de communication risquent de détourner votre attention

L'utilisation de systèmes d'information et d'appareils de communication intégrés au véhicule pendant la marche risque de détourner votre attention de la circulation. Vous risquez en outre de perdre le contrôle du véhicule.

- ▶ N'utilisez ces appareils que si les conditions de circulation le permettent.
- ▶ Si ce n'est pas le cas, arrêtez-vous en tenant compte des conditions de circulation et procédez à des entrées dans le système uniquement lorsque le véhicule est à l'arrêt.



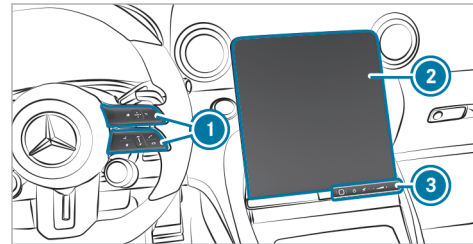

Lorsque vous utilisez le système multimédia, tenez compte des dispositions légales en vigueur dans le pays dans lequel vous trouvez.

Selon l'équipement, les fonctionnalités et la désignation de votre système multimédia MBUX peuvent différer de la description et des illustrations qui figurent dans la notice d'utilisation. Le guidage avec réalité augmentée, par exemple, n'est pas disponible dans toutes les variantes d'équipement.

### Vue d'ensemble du système multimédia MBUX



- ① Touch Control et groupe de touches pour la commande du système multimédia MBUX  
MBUX est l'acronyme de Mercedes-Benz User Experience.
  - Utilisation du Touch Control

- ② Ecran central avec fonctionnalité tactile
  - Vue d'ensemble de l'écran d'accueil
  - Utilisation de l'écran tactile
- ③ Panneau de commande avec :
  -  Capteur d'empreinte digitale
  -  Mise en marche et arrêt du système multimédia MBUX
  -  Réglage de l'inclinaison de l'écran
  -  Réglage du volume sonore et désactivation et activation du son par pression longue sur «←»

Possibilités d'utilisation supplémentaires :

- Dialogue vocal avec l'assistant vocal MBUX
- Utilisation de fonctions sans contact avec l'assistant intérieur MBUX

L'interaction se fait alors de manière intelligente, réactive ou par des mouvements de la main ou de la tête.

- ① Vous trouverez de plus amples informations sur l'utilisation et sur les applications et services dans la notice d'utilisation numérique.

### Protection antivol

Cet appareil a fait l'objet de mesures techniques afin de le protéger contre le vol. Pour de plus amples informations sur la protection antivol, adressez-vous à un point de service Mercedes-Benz.

## Zero-Layer

### Fonction du Zero-Layer

📌 Votre logiciel peut être mis à jour ultérieurement vers une version plus récente.

Le Zero-Layer vous offre un contenu dynamique du système multimédia MBUX et permet un accès et un contrôle rapides des applications que vous utilisez. Si vous sélectionnez  sur l'écran central, la carte numérique apparaît avec les applications dans la zone d'affichage inférieure. Par rapport à l'écran d'accueil avec menu classique, les opérations nécessaires pour accéder aux applications sont réduites. Vous pouvez commuter entre le Zero-Layer et l'écran d'accueil avec menu classique.

Les applications peuvent être masquées dans la zone d'affichage et être à nouveau affichées.

Les modules et applications suivants sont disponibles sur le Zero-Layer:

- Module de navigation

Dans la vue étendue, vous pouvez, par exemple, afficher la vue d'ensemble de l'itinéraire, activer l'affichage des informations routières et effectuer des réglages pour [Vue](#) (carte), [Messages & signaux sonores](#) et [Itinéraire](#).

- Divertissement (médias, radio) et téléphone

Lorsque la zone d'affichage inférieure est affichée, les sources de divertissement sont toujours affichées.

Un téléphone portable doit être connecté au système multimédia MBUX pour que le téléphone puisse être affiché.

- Applications actives

Un programme de massage actif, par exemple, est affiché dans la zone d'affichage inférieure.

- Suggestions

Les suggestions sont affichées dans la zone d'affichage inférieure en fonction du contexte et de votre comportement utilisateur. Voici quelques exemples:

- Numéros composés
- Programmes de massage actifs
- Fonctions du véhicule
- Applications vocales en ligne

Les applications sont d'abord affichées dans une vue réduite. En appuyant dessus, vous pouvez les commander ou ouvrir le menu associé (vue étendue).

Après une pression prolongée sur une suggestion, un menu contextuel s'ouvre dans lequel d'autres fonctions sont disponibles.

La fonction d'apprentissage peut être activée et désactivée pour les options .

## Vue d'ensemble du Zero-Layer

### Carte numérique et applications spécifiques à l'utilisateur (exemple)



- ① Module de navigation (vue réduite)
- ② Entrée de la destination  
Recherche d'une place de stationnement
- ③ Affichage du centre de contrôle (tirez le repère vers le bas)

- ④ Ligne indicatrice de l'état
- ⑤ Affichage des réglages du profil utilisateur
- ⑥ Menu de partage de contenu (si disponible)
- ⑦ Téléphone  
Condition requise pour le téléphone: le téléphone portable est raccordé au système multimédia MBUX.
- ⑧ Sources de divertissement (médias, radio)
- ⑨   
Pression brève: affichage de toutes les applications (→ page 278)  
Pression longue: affichage de l'écran d'accueil avec menu classique
- ⑩ Suivi de l'itinéraire  
par exemple, liste des itinéraires, recommandations de voie de circulation, gares de péage, image en 3D de la manœuvre imminente

Le Zero-Layer affiche la carte numérique et les applications spécifiques à l'utilisateur.

Les applications spécifiques à l'utilisateur suivantes sont affichées dans la zone d'affichage inférieure:

- Suggestions  
Condition requise: les suggestions sont activées (→ page 290).
- Applications actives  
par exemple un programme de massage
- Téléphone ⑦
- Sources de divertissement ⑧
- Applications vocales en ligne

La zone d'affichage inférieure peut être masquée et affichée (→ page 278).

### Informations relatives aux sources de divertissement

Vous pouvez commander les applications dans la vue réduite ou dans le menu (vue étendue) (→ page 278).

Exemples:

- Commande de la source média, par exemple pause/lecture, titre suivant, réglage d'une station

- Sélection d'un titre à partir de la liste de lecture actuelle ou d'une station à partir de la liste des stations
- Sélection d'une source média  
La source média doit être connectée au système multimédia MBUX.

#### Informations relatives au téléphone

Pour utiliser les fonctions, les téléphones portables doivent être connectés au système multimédia MBUX.

Condition requise pour les suggestions: l'option **Appels & Messages** est activée dans les suggestions.

Exemples:

- Prise d'un appel et rappel d'un appel manqué  
Les appels manqués sont affichés pour les téléphones portables connectés au système multimédia MBUX.
- Affichage des contacts et de la liste d'appels et appel d'un contact
- Utilisation des fonctions de communication
- Suggestions de contacts

Les contacts sont suggérés pour les téléphones portables connectés au système multimédia MBUX. Aucun contact n'est suggéré pour les téléphones portables associés à un autre profil utilisateur.

- Rédaction d'un message à l'intention d'un contact (suggestion)
- Connexion d'un appareil par l'intermédiaire du gestionnaire d'appareils (suggestion)

#### Informations relatives aux applications actives

Vous disposez des fonctions suivantes:

- Commande d'un programme de massage
- Relèvement ou abaissement du niveau du véhicule

#### Suggestions concernant les fonctions confort et les fonctions du véhicule ainsi que la navigation

Condition requise: les options **Confort**, **Véhicule** et **Navigation** sont activées dans les suggestions.

- Commande d'un programme de massage  
Le système multimédia propose un programme à une certaine heure, par exemple.
- Réglage du niveau du véhicule

- Exécution des réglages du chauffage
- Activation et désactivation de l'assistant de stationnement PARKTRONIC
- Sélection des dernières destinations et des destinations parmi les favoris

#### Suggestions d'applications vocales en ligne

Condition requise: l'option **Services vocaux en ligne** est activée dans les suggestions.

Les applications vocales suggérées sont mises à disposition en ligne et sont basées sur vos saisies vocales précédentes.

Exemples:

- Quel temps fera-t-il demain?
- Mets les informations.
- Lance Geoquiz.
- Ouvre la porte de garage.

#### Affichage et utilisation du Zero-Layer

##### Affichage du Zero-Layer

Lorsque le véhicule a été mis en marche, le Zero-Layer est affiché avec la carte numérique. La navigation est activée.





▶ **Depuis une autre application :** appuyez sur la touche  qui se trouve à droite sur le volant.

ou

▶ Appuyez sur .

#### Commande des applications dans la vue réduite (exemples)

▶ **Médias :** pour lire le titre précédent ou suivant, appuyez sur  ou .

▶ **Prise d'un appel ou rappel d'un appel manqué :** appuyez sur le contact. Une fois la connexion établie, les fonctions de communication sont disponibles.

▶ **Fin d'un appel :** appuyez de nouveau sur le contact.

▶ **Réponse à un message :** appuyez sur un message et dictez le message en utilisant l'assistant vocal MBUX.

▶ **Lancement d'un programme de massage :** appuyez sur l'application et lancez le programme de massage.

▶ **Sélection d'une dernière destination :** appuyez sur l'application et sélectionnez l'une des dernières destinations.

▶ **Sélection d'une destination parmi les favoris :** appuyez sur l'application et sélectionnez la destination.

#### Masquage et affichage de la zone d'affichage présentant les applications

▶ **Masquage :** faites glisser les applications vers le bas.

▶ **Affichage :** tirez le repère situé au-dessus de  vers le haut.

ou

▶ Sélectionnez .

ou

▶ Appuyez sur la touche  qui se trouve à droite sur le volant.

#### Module de navigation (vue étendue)

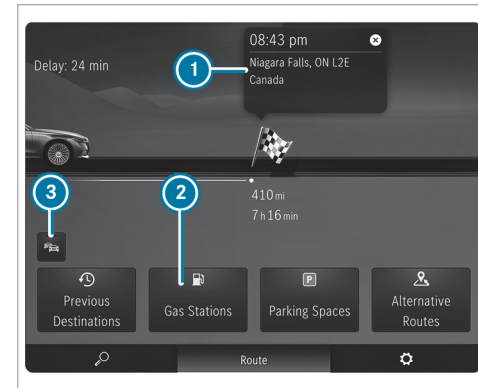

Guidage activé (exemple)

- ① Destination
- ② Recherche d'une station-service
- ③ Activation et désactivation de l'affichage des informations routières

- ▶ Appuyez sur le module de navigation (→ page 277).
- ▶ Sélectionnez **Itinéraire** dans la barre de menus inférieure.

### Utilisation d'un menu dans la zone d'affichage inférieure (exemple: programme de massage activé)

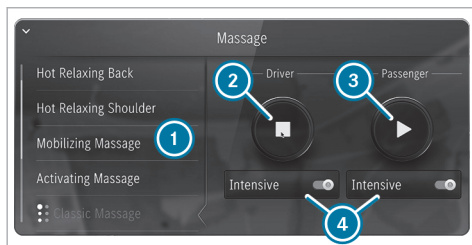

- ① Sélection d'un programme de massage
- ② Lancement ou arrêt du programme de massage pour le conducteur

- ③ Lancement ou arrêt du programme de massage pour le passager
- ④ Réglage de l'intensité du massage pour le siège conducteur ou passager

- ▶ Appuyez sur l'application. La vue étendue de l'application apparaît.
- ▶ **Fermeture du menu** : sélectionnez .



### Ouverture et fermeture du menu contextuel d'une suggestion

- ▶ Appuyez longuement sur une suggestion. Le menu contextuel s'ouvre et affiche, par exemple, l'option **Ne plus proposer**.
- ▶ **Fermeture** : balayez vers le bas.



### Retrait d'une suggestion de la zone d'affichage

- ▶ Faites glisser la suggestion vers le haut.

### Affichage de toutes les applications

- ▶ Appuyez brièvement sur . Les applications disponibles sont affichées. La recherche globale est disponible.
- ▶ **Masquage des applications** : appuyez de nouveau brièvement sur .

### Commutation entre le Zero-Layer et l'écran d'accueil avec menu classique

- ▶ Appuyez longuement sur . L'écran d'accueil avec menu classique apparaît.
- ▶ **Retour au Zero-Layer** : appuyez longuement sur .

## Vue d'ensemble de l'écran d'accueil

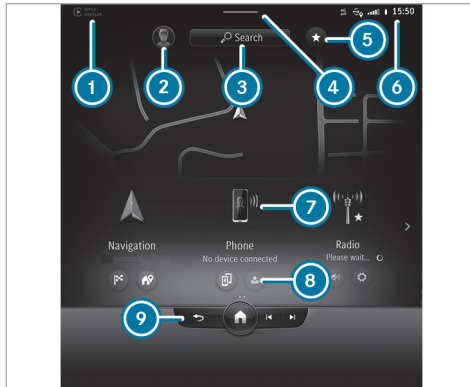

- ① Ligne indicatrice de l'état
- ② Affichage des paramètres du profil utilisateur et changement d'utilisateur
- ③ Utilisation de la recherche globale
- ④ Affichage du centre de contrôle: tirez le repère vers le bas
- ⑤ Affichage des favoris

- ⑥ Affichages dans la ligne indicatrice de l'état
- ⑦ Affichage d'une application
- ⑧ Accès rapides de l'application
- ⑨ Menu principal

- ⏪ Affichage du menu précédent
- 🏠 Pression longue: commutation entre l'écran d'accueil et le Zero-Layer
- ⏮ Titre précédent ou station précédente
- ⏭ Titre suivant ou station suivante

- ⑩ Pendant un appel, la durée de l'appel est affichée dans le menu principal ⑨.

Le centre de contrôle vous permet d'afficher les fonctions suivantes:

- Centre de notifications
- Favoris
- Accès rapides du véhicule

## Utilisation du système multimédia MBUX

### A l'aide du Touch Control

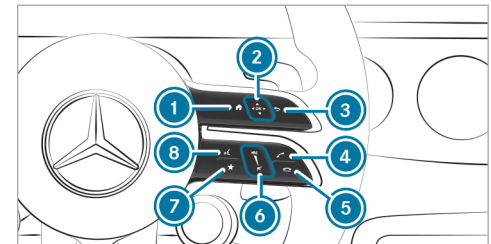

- ① 🏠 Affichage de l'écran d'accueil
- ② Touch Control
  - ⏪ ⏩ ⏴ ⏵ Balayage dans le sens de la flèche (navigation)
  - OK Pression (confirmation)
- ③ ⏪ Retour à l'affichage précédent
- ④ 📞 Lancement ou prise d'un appel
- ⑤ 📞 Refus d'un appel ou fin de communication
- ⑥ 🔊 Augmentation du volume sonore: balayage vers le haut

Diminution du volume sonore: balayage vers le bas



Coupure du son: pression

7



Affichage des favoris

8



Démarrage de l'assistant vocal MBUX

La navigation à l'intérieur des menus et des listes s'effectue par **balayage à un doigt** sur la surface tactile du Touch Control ②, par exemple:

- ▶ **Entrée de caractères:** sélectionnez un caractère à l'aide du clavier, puis appuyez sur le Touch Control ②.
- ▶ **Sélection d'une option de menu:** naviguez dans les listes, puis appuyez sur le Touch Control ②.
- ▶ **Déplacement de la carte numérique:** effectuez un mouvement de balayage dans la direction de votre choix.

#### A l'aide de l'écran tactile

- ▶ **Sélection d'un point de menu ou d'une entrée:** appuyez sur un symbole ou sur une entrée.

- ▶ **Agrandissement de l'échelle de la carte:** appuyez brièvement 2 fois de suite à l'aide d'un doigt.
- ▶ **Réduction de l'échelle de la carte:** appuyez brièvement avec 2 doigts.
- ▶ **Entrée de caractères par l'intermédiaire du clavier:** appuyez sur une touche.
- ▶ **Navigation dans les menus:** balayez du doigt vers le haut, le bas, la gauche ou la droite.
- ▶ **Entrée de caractères grâce à la fonction de reconnaissance de l'écriture manuscrite:** traitez le caractère sur l'écran tactile à l'aide d'un doigt.
- ▶ **Agrandissement ou réduction de l'échelle de la carte:** écartez ou rapprochez 2 doigts l'un de l'autre.
- ▶ **Agrandissement ou réduction d'une partie d'un site Internet:** écartez ou rapprochez 2 doigts l'un de l'autre.
- ▶ **Rotation de la carte numérique:** tournez 2 doigts vers la gauche ou vers la droite.

- ▶ **Déplacement de la carte numérique:** appuyez sur l'écran tactile et faites glisser votre doigt dans la direction souhaitée.
- ▶ **Enregistrement d'une destination à partir de la carte numérique:** appuyez sur l'écran tactile et maintenez la pression jusqu'à ce qu'un message apparaisse.
- ▶ **Réglage du volume sonore sur une échelle:** appuyez sur l'écran tactile et faites glisser votre doigt vers la gauche ou vers la droite.
- ▶ **Affichage d'un menu global dans les applications:** appuyez sur l'écran tactile et maintenez la pression jusqu'à ce que le menu **Options** apparaisse.

#### Fonctionnement de l'assistant vocal MBUX

**⚠ ATTENTION** Les systèmes d'information et les appareils de communication risquent de détourner votre attention

L'utilisation de systèmes d'information et d'appareils de communication intégrés au véhicule pendant la marche risque de détour-

ner votre attention de la circulation. Vous risquez en outre de perdre le contrôle du véhicule.

- ▶ N'utilisez ces appareils que si les conditions de circulation le permettent.
- ▶ Si ce n'est pas le cas, arrêtez-vous en tenant compte des conditions de circulation et procédez à des entrées dans le système uniquement lorsque le véhicule est à l'arrêt.

Pour votre propre sécurité, respectez impérativement les remarques suivantes lors de l'utilisation des appareils de communication mobiles et en particulier de votre système de commande vocale:

- Tenez compte des dispositions légales en vigueur dans le pays dans lequel vous trouvez.
- Si vous utilisez le système de commande vocale dans une situation d'urgence, votre voix pourrait se modifier et votre communication téléphonique, par exemple pour un appel d'urgence, pourrait donc être retardée inutilement.

- Familiarisez-vous avec les fonctions du système de commande vocale avant de prendre la route.

L'assistant vocal MBUX permet d'utiliser les fonctions du véhicule et les différents domaines du système multimédia MBUX par le biais de commandes vocales. L'assistant vocal MBUX est opérationnel environ 30 secondes après avoir mis le véhicule en marche et peut être utilisé depuis tous les sièges. Vous trouverez de plus amples informations sur les commandes vocales ainsi que des exemples dans la notice d'utilisation numérique.

L'assistant vocal MBUX vous permet, en fonction de l'équipement du véhicule, d'utiliser les fonctions suivantes:

- Téléphone
- SMS et E-mail
- Navigation
- Radio et Médias
- Fonctions du véhicule
- Fonctions en ligne

Vous disposez de l'ensemble des fonctionnalités du système de commande vocale uniquement si la commande vocale en ligne est activée.

### Dialogue interactif

#### Démarrage du dialogue

- ▶ Dites «Hey Mercedes» pour activer l'assistant vocal MBUX. L'activation vocale doit être activée dans le système multimédia.

ou

- ▶ Appuyez sur la touche  du volant multifonction. Une ligne bleue apparaît sur le système multimédia MBUX. Le dialogue peut être lancé.

Vous pouvez dialoguer avec l'assistant vocal MBUX en utilisant des phrases entières en langage courant. L'activation vocale peut également être directement combinée avec une commande vocale, par exemple «Hey Mercedes, quelle est la vitesse maximale ici?».

#### Affichage de l'aide

- ▶ Informations relatives à l'assistant vocal MBUX: «Hey Mercedes, que peux-tu faire?»

- ▶ **Notice d'utilisation numérique:** «Montre-moi la notice d'utilisation.» Lorsque le véhicule est à l'arrêt, vous avez l'intégralité de la notice d'utilisation numérique à votre disposition.

#### Utilisation des fonctions (exemples)

- ▶ **Utilisation de la navigation:** «Cherche un restaurant asiatique, mais pas japonais, à Stuttgart Sud.»
- ▶ **Utilisation du téléphone:** «Appelle mon père.»
- ▶ **Réglage de la langue système en anglais (commande rapide):** «Change language to English.»
- ▶ **Utilisation de la radio:** «Montre-moi la liste des stations.»
- ▶ **Utilisation des médias:** «Active la lecture aléatoire.»
- ▶ **Utilisation des fonctions du véhicule:** «Règle le chauffage de siège sur 2.»
- ▶ **Utilisation des fonctions en ligne:** «Quelle heure est-il à Sydney?»
- ▶ **Questions sur le véhicule:** «Est-ce que j'ai l'assistant d'angle mort?»

#### Vue d'ensemble de l'assistant intérieur MBUX

**⚠ ATTENTION** Risque de blessure dû aux rayons laser de la caméra

Ce produit utilise un système laser de classe 1. Si vous ouvrez le boîtier ou si celui-ci est endommagé, les rayons laser risquent d'endommager votre rétine.

- ▶ N'ouvrez en aucun cas le boîtier.
- ▶ Confiez toujours les travaux de maintenance et les réparations à un atelier qualifié.

Ce produit est conforme aux dispositions de la réglementation 21 CFR 1040.10 et 1040.11 de la FDA, à l'exception des déviations en adéquation avec la notice Laser N° 50 de la FDA datée du 24 juin 2007.

- ⓘ La caméra capture des données d'image pour les applications telles que la détection du corps, de la tête et de la main. La caméra transforme les données d'image en métadonnées. Aucune donnée d'image n'est donc enregistrée. Les données sont uni-

quement traitées dans le véhicule et ne sont pas transmises en dehors du véhicule.

- ⓘ Lorsque vous démarrez le véhicule, l'assistant intérieur MBUX est automatiquement activé. Vous pouvez activer ou désactiver l'assistant intérieur.

L'assistant intérieur MBUX détecte la présence des occupants avant au moyen de caméras laser 3D. L'assistant interprète les mouvements naturels des mains, de la tête et du corps des occupants du véhicule, soit contextuellement, soit à leur demande explicite. L'assistant peut ainsi déclencher automatiquement les fonctions de l'habitacle et fournir une assistance si la situation l'exige.

L'assistant reconnaît les interactions du conducteur et du passager.

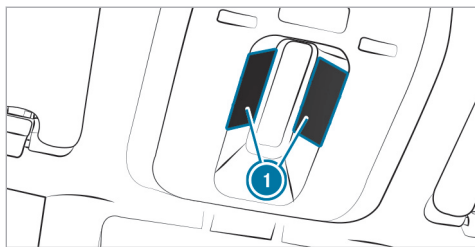

Les caméras ① se trouvent dans l'unité de commande au toit.

L'assistant prend en charge les fonctions du véhicule et d'infodivertissement sur 3 niveaux d'interactions:

- INTELLIGENTE

L'assistant détecte automatiquement les occupants du véhicule et active les fonctions.

- REACTIVE

L'assistant reconnaît le langage corporel naturel d'un occupant du véhicule et exécute automatiquement les fonctions adaptées à la situation.

- SANS CONTACT

L'occupant du véhicule demande activement une fonction avec un mouvement de la main ou une pose de la main.

L'assistant offre des fonctions sur les thèmes suivants:

- SECURITE

L'assistant aide les occupants du véhicule lors de l'utilisation des systèmes de retenue.

- CONFORT

L'assistant augmente le confort en automatisant les fonctions de l'habitacle et en prenant en charge l'interaction naturelle avec le véhicule.

- INFODIVERTISSEMENT

Les occupants du véhicule peuvent exécuter une fonction favori avec une pose de la main.

### Limites système, messages d'écran et remarques relatives à la résolution des problèmes

Les messages de défaut sont affichés sur l'écran central.

Le système peut être perturbé ou ne pas fonctionner dans les situations suivantes:

- La caméra située dans l'unité de commande au toit peut chauffer lors de son utilisation. La caméra peut alors se désactiver temporairement, notamment en cas d'utilisation prolongée ou lorsque la température extérieure est élevée.

Ne touchez ou ne couvrez pas la caméra. Attendez que la caméra ait refroidi et qu'elle soit de nouveau disponible.

Le message **Assistant intérieur moment indisponible. Notification à suivre.** apparaît.

Vous recevez une notification lorsque la caméra est de nouveau disponible.

- La caméra est masquée, encrassée, embuée ou rayée.

Avant de nettoyer le cache de caméra, attendez que la caméra ait refroidi.

Le message **Pas dispo. pr l'instant, cf. notice d'utilisation** apparaît.

Nettoyez l'extérieur du cache de caméra avec un chiffon en coton sec ou humide. N'utilisez

pas de chiffon en microfibre. Ne retirez **pas** le cache lors du nettoyage.

- Un occupant du véhicule est très grand. Les vêtements portés (gants, chapeau, foulard, couleur des vêtements) ou les objets portés (montre avec un grand écran, par exemple) compromettent le champ de vision de la caméra. Ou la zone de détection de la caméra est limitée.

Le message **Assist. intérieur dispo. uniq. de manière limitée pour le conduct., cf. notice utilis.** apparaît.

Dégagez le champ de vision de la caméra.

Les objets situés dans la zone de détection de la caméra peuvent limiter le champ de vision de la caméra. Veillez à ce qu'aucun objet ne pende au rétroviseur intérieur, par exemple.

- L'assistant intérieur MBUX est défectueux.

Le message **Assistant intérieur non disponible. Contactez votre atelier Mercedes-Benz.** apparaît.

Rendez-vous dans un point de service Mercedes-Benz.

### Avertisseur de sortie prévoyant (SECURITE/réactive)

Conditions requises

- Le véhicule est équipé de l'assistant d'angle mort actif avec avertisseur de sortie.
- L'assistant d'angle mort actif est activé (→ page 231).
- Le véhicule est équipé de l'éclairage d'ambiance actif ou de l'éclairage d'ambiance.

**i** Tenez compte des informations relatives aux limites système de l'assistant d'angle mort actif avec avertisseur de sortie (→ page 227).

La fonction permet de prévenir les occupants qui s'approprient à quitter le véhicule d'une éventuelle collision avec un véhicule ou un vélo qui s'approche.

Dès que le conducteur ou le passager déplace sa main vers la poignée de porte, les alertes suivantes sont émises en fonction de l'équipement du véhicule:

- L'éclairage d'ambiance actif ou l'éclairage d'ambiance clignote en rouge.

- Pour l'une des portes avant, le voyant d'alerte intégré au rétroviseur extérieur clignote également en rouge.

- Si vous ouvrez la porte, un signal d'alerte retentit.

**i** L'alerte visuelle est donc déjà émise **avant** que la porte ne soit ouverte.

**i** Pour de plus amples informations sur l'assistant d'angle mort actif avec avertisseur de sortie, voir (→ page 227) et sur l'éclairage d'ambiance, voir (→ page 135).

### Allumage et extinction de l'éclairage de lecture et de recherche

Conditions requises

- **Pour l'éclairage de lecture:** le mouvement de la main est exécuté sous le rétroviseur intérieur pour le conducteur et le passager.
- **Pour l'éclairage de recherche:** la fonction est disponible lorsqu'il fait sombre dans le véhicule.



- Le siège passager est inoccupé ou un enfant est installé dans un système de retenue pour enfants.
- Le mouvement de la main est exécuté par le conducteur dans la zone d'interaction au-dessus du siège passager.

#### Allumage et extinction de l'éclairage de lecture



Exécution de la commande de l'éclairage de lecture pour le conducteur et le passager

- ▶ Levez et abaissez votre main verticalement sous le rétroviseur intérieur. L'éclairage de lecture est allumé ou éteint.

#### Allumage et extinction de l'éclairage de recherche

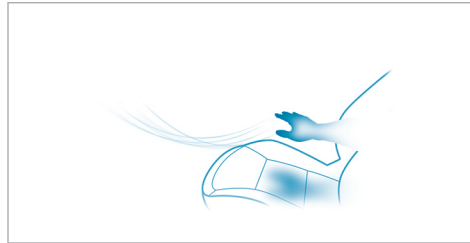

Zone d'interaction pour l'activation de l'éclairage de recherche

- ▶ **Allumage :** faites un mouvement de la main vers le siège passager. L'éclairage de recherche s'allume automatiquement pour le conducteur.
- ▶ **Extinction :** retirez votre main du siège passager. L'éclairage de recherche s'éteint de nouveau.

#### Présélection automatique des rétroviseurs extérieurs (CONFORT/réactive)

Jusqu'à présent, pour régler les rétroviseurs extérieurs, le rétroviseur souhaité était sélectionné par l'intermédiaire d'une touche de présélection située sur la porte conducteur.

Avec l'assistant intérieur MBUX, le rétroviseur à régler est présélectionné automatiquement par le mouvement naturel de la tête vers la gauche ou la droite. Lorsque la main effleure la touche de réglage du rétroviseur extérieur, le voyant LED situé sous la touche du côté du rétroviseur présélectionné s'allume.

Réglez la position du rétroviseur activé par l'intermédiaire de la touche.

- ① La présélection des rétroviseurs extérieurs par l'intermédiaire des touches reste possible. Pour de plus amples informations sur le réglage des rétroviseurs extérieurs, voir (→ page 140).
- ① La caméra conducteur est également utilisée pour cette application.

### Affichage d'un favori à l'aide du geste V (INFODIVERTISSEMENT/sans contact)

#### Conditions requises

- Au moins un favori est enregistré dans la liste des favoris.
- Le favori est associé à l'assistant intérieur MBUX.
- La zone de détection du geste de favori (geste V) se trouve au-dessus de la console centrale, devant l'écran central.
- Le geste V doit être maintenu pendant quelques instants.

Le geste V facilite l'accès à un favori.

Les occupants du véhicule installés à l'avant peuvent associer leur propre favori au geste V. Par exemple, une destination, une station radio ou un programme de massage pour un siège.

- ❗ Si aucun favori n'a encore été créé et associé à l'assistant intérieur MBUX, le système multimédia peut vous aider à le faire.

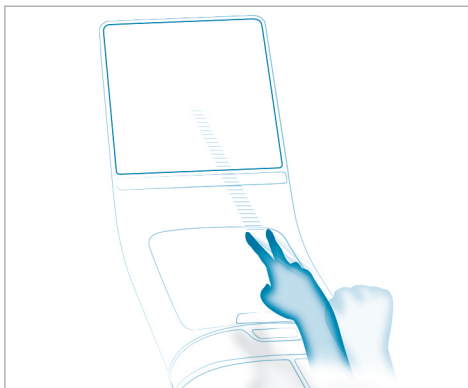

Exécution du geste V au-dessus du vide-poches de la console centrale, à hauteur de l'écran central

- ▶ Placez la main au-dessus du vide-poches de la console centrale, à hauteur de l'écran central. Le dos de la main est dirigé vers le haut. Tendez l'index et le majeur et écartez-les pour former un V. Repliez les autres doigts.

- ▶ Maintenez le geste V pendant quelques instants.  
Le favori apparaît.

### Informations relatives aux utilisateurs, suggestions et favoris

**⚠ ATTENTION** Risque de coincement lors du réglage du siège conducteur après sélection d'un profil conducteur

La sélection d'un profil utilisateur peut déclencher le réglage du siège conducteur sur la position mémorisée pour ce profil utilisateur. Vous ou d'autres occupants du véhicule pourriez alors être blessés.

- ▶ Veillez à ce que personne ne se trouve dans la zone de déplacement du siège pendant le réglage du siège conducteur par l'intermédiaire du système multimédia.

Si une personne risque d'être coincée, interrompez immédiatement la procédure de réglage:

- ▶ a) Appuyez brièvement sur le message d'alerte sur l'écran central.
- ou
- ▶ b) Appuyez sur l'une des touches de position de la fonction mémoire ou actionnez un contacteur de réglage du siège de la porte conducteur. La procédure de réglage s'arrête.

Le siège conducteur est équipé d'une protection anticoincement.

Si la porte conducteur est ouverte, le siège conducteur ne sera **pas** réglé lorsque vous appelez un profil conducteur.

### Profils utilisateur et contenus spécifiques aux utilisateurs

Conditions requises pour le propriétaire du véhicule:

- Vous avez un compte utilisateur Mercedes me.
- Vous avez un code PIN Mercedes me.
- Vous avez accepté les conditions d'utilisation.

- Le véhicule est associé à un compte utilisateur Mercedes me.
- ❗ Si l'une des conditions requises énumérées est manquante ou si aucun profil utilisateur n'a été sélectionné, les données décrites ci-dessous seront enregistrées dans le véhicule en tant que réglage par défaut. Les réglages par défaut peuvent être modifiés par tous les utilisateurs du véhicule.

Les profils utilisateur enregistrent les réglages personnels. Lorsque le véhicule est utilisé par plusieurs personnes, un utilisateur peut paramétrer son profil sans modifier les réglages des autres utilisateurs.

Vous pouvez personnaliser un profil utilisateur dans le véhicule à l'aide de l'assistant de configuration ou via les réglages de votre profil utilisateur. Vous pouvez configurer certains paramètres tels que le code PIN Mercedes me et une photo de profil dans l'application Mercedes me ou sur le portail Mercedes me.

Les contenus spécifiques aux utilisateurs et les applications contenant des données personnelles sont protégés par différents niveaux de sécurité.

Pour accéder aux contenus protégés, il est possible d'utiliser le code PIN Mercedes me et, selon l'équipement du véhicule, des capteurs biométriques.

- ❗ Le niveau de sécurité est déterminé par le système multimédia et calculé à partir de la combinaison de toutes les entrées des capteurs. Certains niveaux de sécurité ne peuvent pas être désactivés.
- ❗ Lorsqu'un profil utilisateur est activé, les systèmes de confort personnalisés suivants, par exemple, peuvent être ajustés ou leurs réglages peuvent être chargés:
- Siège
  - Eclairage d'ambiance
  - Rétroviseurs extérieurs
  - Stores
  - Réglages de la climatisation
- Si le profil utilisateur est activé pendant la marche, le siège conducteur n'est pas ajusté.

En fonction de l'équipement du véhicule, vous pouvez mémoriser les réglages suivants en tant qu'utilisateur :

- Réglage du siège conducteur, du volant et des rétroviseurs
- Climatisation
- Eclairage d'ambiance
- Radio (y compris liste des stations)
- Suggestions et favoris

### Suggestions

Le véhicule peut retenir les habitudes d'utilisation du conducteur. Il offre alors des suggestions de destinations, de numéros de téléphone et de préférences musicales. Les conditions requises sont la sélection d'un utilisateur, votre accord pour la saisie des données et suffisamment de données collectées.

### Favoris

Les favoris permettent d'accéder rapidement aux applications fréquemment utilisées. Vous disposez d'un total de 100 favoris.

## Configuration des utilisateurs, suggestions et favoris

### Conditions requises

- Le véhicule est à l'arrêt.

Système multimédia :



» Sélectionner un utilisateur

### Ajout d'un utilisateur

- ▶ Sélectionnez  **Ajouter un utilisateur**. Un code QR est généré.
- ▶ Scannez le code QR affiché avec l'application Mercedes me ou un quelconque scanner de code QR sur un appareil mobile. Si l'application Mercedes me n'est pas encore installée sur votre appareil mobile, vous êtes redirigé vers le Store de votre appareil mobile.
- ▶ Suivez les instructions affichées dans l'application.

Le véhicule est associé à votre compte utilisateur Mercedes me. Cela crée automatiquement votre profil utilisateur dans le véhicule.

Lorsque votre profil utilisateur est disponible, vous en êtes informé.

Si le véhicule est à l'arrêt, l'assistant de configuration démarre automatiquement après la sélection de l'utilisateur.

### Protection des contenus et des applications spécifiques aux utilisateurs

Lorsque vous ajoutez un nouvel utilisateur, la protection d'accès est déjà activée pour le profil utilisateur. Le code PIN Mercedes me et, selon l'équipement du véhicule, des capteurs biométriques sont disponibles pour l'accès. Les capteurs biométriques doivent être programmés dans le véhicule. L'authentification se fait en tenant compte de tous les capteurs programmés et disponibles. Les contenus et les applications spécifiques aux utilisateurs suivants, par exemple, sont protégés :

- Sélection de l'utilisateur et paramètres du profil utilisateur
- Capteurs biométriques  
La programmation des capteurs biométriques est protégée.
- Suggestions

Les données et la détermination des destinations, sources média, stations radio, contacts et messages les plus probables sont protégées.

- **ENERGIZING COACH**

Les données médicales enregistrées et leur évaluation sont protégées.

- **Mercedes me connect store**

L'achat de services est protégé.

▶ Désactivez ou activez **Protection des contenus**.

▶ Désactivez ou activez **Protection d'accès**.

ⓘ Lorsque la protection d'accès est désactivée, votre profil utilisateur est accessible depuis chaque siège et des modifications peuvent être effectuées.

ⓘ La protection d'accès est activée ou désactivée en fonction du véhicule.

### Programmation, modification et effacement de la reconnaissance biométrique

Les modèles de données biométriques sont mémorisés dans les capteurs du véhicule. Lors-

qu'une reconnaissance a été enregistrée, ce capteur contribue à l'authentification sur le système multimédia.

▶ Sélectionnez **Protection des contenus**.

▶ Sélectionnez **Reconn empreintes digitales** ou **Reconnaissance vocale**.

ⓘ Si nécessaire, authentifiez-vous sur le système multimédia.

### Configuration de la reconnaissance des empreintes digitales

▶ Placez et soulevez votre doigt plusieurs fois sur le capteur d'empreinte digitale situé sous l'écran tactile (→ page 275).  
Le doigt est scanné. Si la numérisation a réussi, un message apparaît sur l'écran central. Vous pouvez déverrouiller votre profil utilisateur et les applications protégées avec votre empreinte digitale.

### Configuration de la reconnaissance vocale

▶ Dites la phrase affichée sur l'écran central et suivez les instructions de l'assistant vocal. Si la reconnaissance vocale a réussi, un message apparaît sur l'écran central. Vous pouvez déverrouiller votre profil utilisateur.

ⓘ Évitez les bruits de fond ou les bruits parasites pendant la reconnaissance vocale.

### Effacement des données biométriques

▶ Appuyez sur  , par exemple à droite de **Reconn empreintes digitales**.

▶ Sélectionnez **Oui**.

### Sélection d'un utilisateur

ⓘ Lorsque vous activez un profil conducteur, les réglages du siège conducteur et du volant peuvent être repris.



Vous pouvez stopper la procédure de réglage de la manière suivante:

- Appuyez sur le message **Appuyez ici pour annuler** sur l'écran central.

- Appuyez sur l'une des touches de commande des sièges situées sur la porte conducteur.

- ▶ Sélectionnez **Sélectionner un utilisateur**.
- ▶ Sélectionnez un utilisateur.
- ▶ Si nécessaire, authentifiez-vous avec le code PIN Mercedes me ou une caractéristique biométrique enregistrée dans le système. Le profil utilisateur est chargé et activé.
- ▶ Si vous sélectionnez **Continuer sans profil**, aucun réglage spécifique au profil utilisateur n'est repris.





### Configuration et effacement des suggestions

- ▶ Sélectionnez .
- ▶ Sélectionnez **Réglages**.
- ▶ Sélectionnez **Système**.
- ▶ Sélectionnez **Suggestions**.
- ▶ Sélectionnez .
- ▶ Activez ou désactivez les options individuellement. Lorsqu'une option est activée et que suffisamment de données ont été collectées, des sug-



gestions personnalisées basées sur votre comportement vous sont proposées sur le Zero-Layer. Il peut s'agir de destinations visitées, de numéros composés et de suggestions basées sur votre utilisation de la musique.

- ▶ **Effacement des suggestions collectées**: sélectionnez .
- ▶ Sélectionnez **Oui**. Les suggestions sont remises à zéro.

### Ajout de favoris à partir des catégories

- ▶ Sélectionnez .
- ▶ Sélectionnez .
- ▶ Sélectionnez .
- ▶ Sélectionnez  **Créer nouveau favori**.
- ▶ Sélectionnez la catégorie.
- ▶ Sélectionnez un favori.

### Association d'un favori au geste V de l'assistant intérieur MBUX

- ▶ Sélectionnez .
- ▶ Sélectionnez .
- ▶ Sélectionnez .

- ▶ Sélectionnez **Conducteur** ou **Passager**.
- ▶ Sélectionnez la catégorie.
- ▶ Sélectionnez un favori.

## Réglages système

### Vue d'ensemble du menu Réglages système

Le menu Réglages système vous permet d'effectuer des réglages pour les menus et éléments de commande suivants:

- Ecran
  - Luminosité de l'écran
- Éléments de commande
  - Langue du clavier et reconnaissance de l'écriture manuscrite
  - Sensibilité du Touch Control
  - Commande tactile pour l'écran tactile
  - Véhicules AMG: touches AMG du volant
- Assistant vocal MBUX
- Assistant intérieur MBUX
- Son

- Divertissement
- Navigation et messages d'information routière
- Téléphone
- Protection des données
- Connectivité
  - Wi-Fi, Bluetooth®, NFC
- Heure & date
- Langue
- Unités de distance
- Code PIN du système
- Suggestions
- Mise à jour de logiciel
- Remise à zéro du système

### Vue d'ensemble des mises à jour logicielles

Pour la sécurité des données de votre système multimédia, des mises à jour de logiciel importantes peuvent s'avérer nécessaires. Veuillez installer celles-ci, faute de quoi la sécurité de votre système multimédia ne peut plus être garantie.

Lorsqu'une mise à jour de logiciel est disponible, le système multimédia affiche un message correspondant.

Lorsque l'option **Mise à jour en ligne auto.** est activée, les mises à jour de logiciel sont téléchargées automatiquement. Lorsque l'option est désactivée, les nouvelles mises à jour de logiciel vous sont signalées 1 fois. Les mises à jour de logiciel sont disponibles au téléchargement pendant une durée limitée.

Exécution d'une mise à jour logicielle:

- Vous pouvez lancer les mises à jour logicielles via le module de communication.
  - Vous pouvez lancer les mises à jour logicielles via un point d'accès Wi-Fi.
  - Vous pouvez lancer les mises à jour des cartes à partir d'un support externe.
- ⓘ Les mises à jour de logiciel en ligne ne peuvent pas être exécutées via des points d'accès Wi-Fi externes qui sont cryptés par TKIP.
- ⓘ Si le point d'accès Wi-Fi nécessite une connexion via le navigateur, ce dernier s'ouvrira pour lancer la mise à jour après une connex-

xion réussie. Pour démarrer le téléchargement, suivez les instructions affichées dans le navigateur.

- ⓘ Pour les mises à jour logicielles via le module de communication, le véhicule doit être connecté à Internet et associé à un compte utilisateur Mercedes me.
- ⓘ Pour les mises à jour logicielles via Wi-Fi, le véhicule doit être connecté à un point d'accès Wi-Fi externe.

Une mise à jour logicielle comporte 3 étapes:

- Téléchargement ou copie des données nécessaires à l'installation
  - Installation de la mise à jour de logiciel téléchargée
  - Activation de la mise à jour de logiciel téléchargée
- ⓘ Il peut être nécessaire de redémarrer le système multimédia MBUX une fois la mise à jour logicielle terminée.

- ❗ Pendant le téléchargement de certaines mises à jour de logiciel, le système multimédia ne peut pas être utilisé et les fonctions du véhicule peuvent être limitées.
- ❗ Certaines mises à jour de logiciel nécessitent un état sécurisé du véhicule pour terminer l'installation. Elles ne peuvent être exécutées que dans le véhicule correctement immobilisé et avec le véhicule arrêté.

**Pour les mises à jour de logiciel avec état sécurisé du véhicule :** lorsque vous atteignez la dernière étape de l'installation, un message apparaît sur l'écran central après avoir arrêté le véhicule. Suivez les instructions étape par étape qui apparaissent sur l'écran central pour terminer l'installation.

Certaines mises à jour de logiciel ne peuvent être installées que lorsque le véhicule est garé en toute sécurité, qu'il n'y a plus de personnes dans le véhicule et que le véhicule est verrouillé.

#### Disponibilité de l'écran conducteur et de l'écran central

Lors de l'installation des mises à jour de logiciel, il n'est pas possible d'utiliser ni le véhicule, ni

l'écran central, ni l'écran conducteur. Lorsqu'une installation est en cours, vous pouvez recevoir le message d'écran suivant :

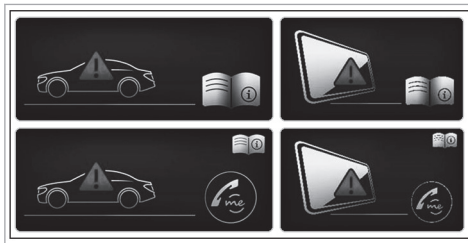

- ❗ Le message d'écran n'apparaît pas à chaque installation d'une mise à jour de logiciel.

Dans de rares cas, une erreur peut survenir lors de l'installation. Le système tente automatiquement de restaurer la version antérieure.

S'il n'est pas possible de restaurer la version antérieure, le message d'écran représenté ci-dessus apparaîtra chaque fois que le véhicule sera démarré.

#### Panne de l'écran conducteur

Si l'écran conducteur est en panne ou qu'il présente un défaut, vous ne pouvez pas voir les limitations de fonctionnement des systèmes importants pour la sécurité ou l'affichage de la vitesse, par exemple. La sécurité de fonctionnement du véhicule risque d'être compromise. Continuez de rouler, mais avec prudence, et faites immédiatement contrôler le véhicule par un atelier qualifié (→ page 434).

Pour de plus amples informations sur les mises à jour de logiciel, consultez le <https://me.secure.mercedes-benz.com>.

#### Panne de l'écran central

Si l'écran central est en panne ou si le message d'écran représenté ci-dessus est affiché en permanence, certains systèmes tels que la caméra de recul, l'assistant de stationnement PARKTRONIC ou la climatisation ne sont plus disponibles. Continuez de rouler, mais avec prudence, et rendez-vous immédiatement dans un atelier qualifié.



## Création d'un point d'accès Wi-Fi

### Conditions requises

- La fonction Wi-Fi est activée sur le système multimédia et sur l'appareil de communication à raccorder.
- L'appareil de communication à raccorder prend en charge au moins l'un des types de connexion décrits.

Les types de connexion affichés dépendent de l'appareil à raccorder. La fonction doit être supportée par le système multimédia et par l'appareil à raccorder. Le type d'établissement de la connexion doit être sélectionné sur le système multimédia et sur l'appareil à raccorder.

- ① Le cas échéant, certaines fonctions doivent d'abord être activées sur l'appareil de communication à raccorder. Vous trouverez de plus amples informations dans la notice d'utilisation du fabricant.
- ① L'utilisation du service d'échange de données du véhicule par un appareil externe n'est pas disponible dans tous les pays.

Système multimédia:

→  » Réglages » Système  
» Internet et Bluetooth

- ① La disponibilité des fonctions dépend du pays.
- ▶ Sélectionnez **Wi-Fi**.  
Le sélecteur se trouve à droite: le Wi-Fi est activé.

Lorsque la fonction Wi-Fi est activée, vous pouvez connecter le système multimédia à des points d'accès externes ou le mettre à disposition d'appareils externes en tant que point d'accès.

Lorsque la fonction Wi-Fi est désactivée, aucune connexion ne peut être établie via un point d'accès.

- ① En fonction de l'équipement du véhicule, vous pouvez acheter un paquet de données directement auprès d'un opérateur de téléphonie mobile via le Mercedes me Store. Pour pouvoir utiliser le paquet de données, vous concluez votre propre contrat avec un opérateur de téléphonie mobile via le Mercedes me Store, contrat qui peut être résilié à tout moment et pour lequel aucun frais n'est

engagé. Ce contrat est une condition requise pour pouvoir utiliser les services du pack acheté précédemment. La disponibilité de cette option dépend du pays. Si l'option d'un paquet de données n'est pas disponible ou ne peut être installée ultérieurement, vous pouvez acheter un volume de données directement auprès de l'opérateur de téléphonie mobile.

- ① L'utilisation du service d'échange de données du véhicule par un appareil externe n'est pas disponible dans tous les pays.

### Utilisation du système multimédia comme point d'accès Wi-Fi

- ▶ Sélectionnez **Point d'accès MBUX**.
- ▶ Sélectionnez l'une des possibilités de connexion suivantes.

### Etablissement de la connexion via code QR

Condition requise: une application pour scanner le code QR est installée sur l'appareil à raccorder.

Alternativement: l'appareil à raccorder dispose d'un scanner de code QR intégré (voir la notice d'utilisation du fabricant).

- ▶ Scannez le code QR affiché.  
La connexion Wi-Fi est établie.

#### Etablissement de la connexion via NFC

- ▶ Activez NFC sur l'appareil à raccorder.
- ▶ Lorsque le symbole NFC apparaît dans le menu **Point d'accès MBUX**, maintenez l'appareil à raccorder contre l'interface NFC.
- ▶ Suivez les instructions affichées sur l'appareil.  
La connexion Wi-Fi est établie.

#### Etablissement de la connexion via une clé de sécurité

- ▶ Sélectionnez le véhicule sur l'appareil à raccorder. Le véhicule apparaît avec le nom de réseau **MBUX XXXXX**.
- ▶ Entrez la clé de sécurité qui apparaît dans l'appareil à raccorder.
- ▶ Confirmez votre saisie.

#### Génération d'une nouvelle clé de sécurité

- ▶ Dans le menu **Point d'accès MBUX**, sélectionnez l'option **Générer une nouvelle clé de sécurité**.

- ▶ Appuyez sur **Oui** pour confirmer la demande.  
Une nouvelle clé de sécurité est créée.

A l'avenir, toute connexion sera établie avec la nouvelle clé de sécurité générée.

- ⓘ Lorsqu'une nouvelle clé de sécurité est générée, toutes les connexions Wi-Fi existantes sont désactivées. Lorsque les connexions Wi-Fi sont de nouveau établies, la nouvelle clé de sécurité doit être entrée.

#### Utilisation d'un appareil de communication mobile en tant que point d'accès Wi-Fi (partage de connexion)

- ⓘ Cette fonction dépend du pays.
- ▶ Dans le menu **Internet et Bluetooth**, sélectionnez l'option **Gérer les accès à Internet**.
- ⓘ La fonction Wi-Fi du téléphone portable et l'utilisation de la connexion Internet via Wi-Fi doivent être activées (voir la notice d'utilisation du fabricant).
- ▶ Sélectionnez **Rechercher accès**.
- ▶ Sélectionnez le réseau.
- ▶ Connectez-vous au réseau Wi-Fi.

ou

- ▶ Sélectionnez le téléphone portable avec le symbole Wi-Fi .

- ⓘ Dans le cas des points d'accès Wi-Fi externes qui sont cryptés par TKIP, les mises à jour de logiciel en ligne ne peuvent pas être exécutées via le point d'accès Wi-Fi externe.

#### Langue système

##### ■ Remarques relatives à la langue système

Cette fonction vous permet de déterminer la langue dans laquelle seront affichés les messages dans les menus et seront énoncés les guidages vocaux. La sélection de la langue influe sur la possibilité d'entrée de caractères. Les guidages vocaux sont énoncés uniquement dans les langues qui sont prises en charge. Si une langue n'est pas prise en charge, le guidage vocal est énoncé en anglais.

## Réglage de la langue

Système multimédia:

→  » Réglages » Système  
» Langue

### Réglage de la langue système

La liste des langues système disponibles apparaît.

- ▶ Sélectionnez une langue.  
La langue système est réglée sur la langue sélectionnée.

### Réinitialisation du système multimédia (fonction de remise à zéro)

**⚠ ATTENTION** Risque d'accident en cas de défaillance des fonctions de l'écran central

Pendant la réinitialisation du système multimédia, les fonctions de celui-ci, telles que la caméra de recul, ne sont pas disponibles.

- ▶ Ne réinitialisez le système multimédia que lorsque le véhicule est à l'arrêt.

### Conditions requises

- Le véhicule est en marche.
- Le véhicule est à l'arrêt.

Système multimédia:

→  » Réglages » Système  
» Réinitialiser

En réinitialisant le système, les données et réglages personnels sont effacés, par exemple:

- Appareils raccordés
- Profils utilisateur individuels
- Données biométriques

- ① Les données utilisées et enregistrées dans le système multimédia par les systèmes d'assistance à la conduite sont effacées.
- ▶ Sélectionnez **Réinitialiser**.  
Un message vous demande si le système doit vraiment être remis à zéro.
- ▶ Sélectionnez **Oui**.  
Le système multimédia est remis dans l'état dans lequel il se trouvait à la livraison. Après la remise à zéro du système, le système multimédia redémarre.

- ① En raison de la protection des données et du fonctionnement de certains systèmes d'aide à la conduite et systèmes de sécurité active, il est nécessaire d'effectuer une remise à zéro complète du système avant de vendre ou de céder le véhicule à un tiers ou après avoir utilisé un véhicule de location.

## AMG TRACK PACE

### Fonction d'AMG TRACK PACE

- ① Cette fonction est un équipement on-demand que vous pouvez activer par l'intermédiaire de Mercedes me même après l'achat de votre véhicule. Vous trouverez de plus amples informations sur Mercedes me et les équipements on-demand dans la notice d'utilisation numérique.

Le AMG TRACK PACE vous permet d'analyser le comportement routier sur des circuits automobiles afin de pouvoir l'optimiser. Vous pouvez rouler sur des circuits automobiles mémorisés au préalable (le circuit du Castellet, par exemple) ou sur de nouveaux circuits que vous pouvez mémoriser. Les temps au tour sont mémorisés pour chaque

parcours. Vous pouvez les analyser et les comparer à d'autres temps au tour afin d'obtenir les meilleurs résultats possibles pour le parcours. Vous pouvez en outre mesurer et mémoriser les processus de freinage et d'accélération.

**Important :** Utilisez uniquement le AMG TRACK PACE sur un circuit fermé, hors de l'espace routier public. Adaptez votre style de conduite à vos capacités personnelles et aux conditions environnementales. En tant que conducteur, vous êtes seul responsable de la conduite de votre véhicule. Arrêtez le véhicule à l'écart de la circulation avant d'utiliser le AMG TRACK PACE.

### Réglage de Track Race

Système multimédia :



↳ TRACK PACE ↳ Track Race

#### Enregistrement d'un nouveau parcours

▶ Sélectionnez  **Nouveau circuit.**

▶ Sélectionnez  **Démarrer l'enregistrement** au point de départ souhaité. L'enregistrement du parcours commence à partir de ce point.

Pendant l'enregistrement, vous pouvez partager le parcours en déterminant des secteurs.

- ▶ Sélectionnez  **Définir le secteur.**
- ▶ Pour arrêter l'enregistrement du parcours, sélectionnez  **Arrêter l'enregistrement** ou franchissez de nouveau la ligne de départ.
- ▶ Appuyez sur **Oui** pour confirmer la demande.
- ▶ Sélectionnez la météo.

 La température est réglée automatiquement.



- ▶ Entrez un nom.
- ▶ Appuyez sur  pour confirmer. Le parcours est enregistré et porte le nom entré.

#### Recherche par nom de parcours

▶ Sélectionnez  **Rechercher.**

▶ Entrez le nom du parcours. Les parcours ayant le nom recherché sont affichés.



#### Mesure du temps sur le parcours enregistré

- ▶ Sélectionnez  **Tous les parcours.**
- ▶ Sélectionnez le parcours souhaité.
- ▶ Sélectionnez .
- ▶ Sélectionnez **Lancer le chronométrage** si vous êtes déjà sur la ligne de départ.

ou

▶ Sélectionnez **Naviguer vers** pour naviguer jusqu'à la ligne de départ.

Le chronométrage commence automatiquement lors du franchissement de la ligne de départ.



 Vous pouvez passer à la vue AR (réalité augmentée) du parcours en sélectionnant . Sélectionner  permet en outre de passer à l'affichage de la télémétrie.

- ▶ Sélectionnez  **Arrêter le chronométrage** pour arrêter le chronométrage.
- ▶ Appuyez sur **OK** pour confirmer la demande.

- ▶ Sélectionnez la météo.
- ▶ Sélectionnez **Oui** pour enregistrer les temps effectués pour ce parcours.



### Affichage pendant la Track Race

Vous pouvez afficher les éléments suivants:

- Température des pneus
  - Carte miniature
  - Vue d'ensemble du secteur
  - Données moteur
  - Affichage de la force G
  - Vue d'ensemble des tours
- ▶ Sélectionnez  **Lancer le chronométrage.**
  - ▶ Sélectionnez .
  - ▶ Faites glisser les affichages souhaités de la grille vers le bord gauche ou droit de l'écran central.  
Les affichages apparaissent pendant la Track Race.

Vous pouvez les désactiver en sélectionnant  sur l'affichage actif.

### Affichage de l'analyse

- ▶ Sélectionnez  **Tous les parcours.**  
Une vue d'ensemble de tous les parcours sur lesquels vous avez roulé apparaît.
  - ▶ Sélectionnez un parcours.
  - ▶ Sélectionnez une session.
- Les données suivantes sont affichées:
- Temps au tour et temps par secteur
  - Vitesse moyenne et vitesse maximale
  - Conducteur
  - Véhicule
  - Date
  - Météo
- ▶ Sélectionnez **Ajouter un enregistrement** pour utiliser une autre session comme valeur de comparaison.
  - ▶ Sélectionnez  pour revenir à la vue d'ensemble.
  - ▶ Sélectionnez **Graphique.**
  - ▶ Réglez les paramètres souhaités.  
L'analyse s'affiche.

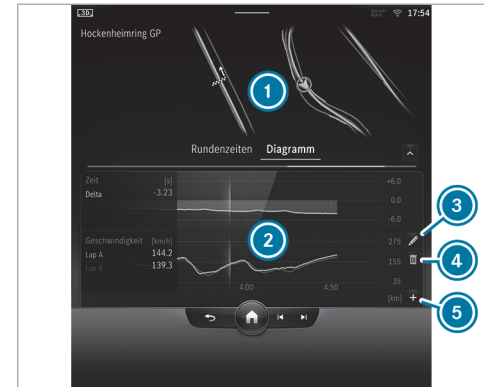



- ① Vue d'ensemble des tours
  - ② Vue d'ensemble des paramètres
  - ③ Modification des paramètres
  - ④ Effacement des paramètres
  - ⑤ Ajout d'un nouveau paramètre
- ⑥ Pour les paramètres, vous pouvez régler les valeurs suivantes, par exemple:
- Vitesse

- ▶ Accélération longitudinale et transversale
- ▶ Angle de braquage
- ▶ Régime moteur
- ▶ Température de l'huile moteur et température des pneus



L'analyse vous permet de contrôler le comportement routier à chaque endroit du parcours afin de pouvoir l'optimiser.

#### Exportation de parcours (USB)

- ▶ Sélectionnez  **Circuits.**  
Une vue d'ensemble de tous les parcours mémorisés apparaît.
- ▶ Sélectionnez le parcours souhaité.
- ▶ Sélectionnez les options  du parcours souhaité.
- ▶ Sélectionnez **Exporter le circuit vers....**  
Vous pouvez exporter le parcours sélectionné sur une mémoire USB raccordée au véhicule.

#### Modification des parcours et des enregistrements

- ▶ Sélectionnez  **Circuits.**
- ▶ Sélectionnez le parcours souhaité.

- ▶ Sélectionnez les options  du parcours souhaité.
  - ▶ Sélectionnez **Renommer** ou **Effacer**.
- ou
- ▶ Sélectionnez le parcours souhaité.
  - ▶ Sélectionnez l'enregistrement souhaité.
  - ▶ Sélectionnez les options .
  - ▶ Sélectionnez **Exporter vers...** ou **Effacer**.

#### Réglage de Drag Race

Système multimédia:

 **TRACK PACE** ▶▶ **Drag Race**

#### Mesure de l'accélération

- ▶ Sélectionnez  **Options Drag Race.**
- ▶ Sélectionnez **Accélération.**
- ▶ Réglez une vitesse de démarrage ou sélectionnez **Automatique.**  
La mesure commence dès que la vitesse de démarrage saisie est atteinte.

- ▶ Réglez une vitesse cible.  
La mesure s'arrête dès que la vitesse cible saisie est atteinte.
- ▶ Démarrez le véhicule et commencez la mesure.  
La mesure commence lorsque le véhicule accélère.

La mesure peut être arrêtée prématurément en interrompant le processus d'accélération.

#### Parcours de 1/4 de mile

- ▶ Sélectionnez  **Options Drag Race.**
- ▶ Sélectionnez **1/4 mile.**
- ▶ Réglez une distance cible.  
La mesure s'arrête dès que la distance cible saisie est atteinte.
- ▶ Démarrez le véhicule et commencez la mesure.  
La mesure commence lorsque le véhicule accélère. Le chronométrage s'effectue jusqu'à la distance cible ou jusqu'à ce que vous ayez parcouru 1 mile.

La mesure peut être arrêtée prématurément en interrompant le processus d'accélération.

### Mesure du freinage

- ▶  Options Drag Race
- ▶ Sélectionnez **Freinage**.
- ▶ Réglez une vitesse de démarrage ou sélectionnez **Automatique**.
- ▶ Démarrez le véhicule et commencez la mesure.
- ▶ Freinez jusqu'à l'arrêt.  
La mesure s'effectue par paliers de 6 mph (10 km/h) jusqu'à l'arrêt complet du véhicule. Si vous commencez à freiner alors que vous roulez à 98 mph (157 km/h), par exemple, la mesure commence dès que vous atteignez 93 mph (150 km/h).

### Mémorisation et affichage des valeurs de mesure

Lorsqu'une mesure est terminée ou interrompue, un message vous demande si la mesure doit être mémorisée.

- ▶ Appuyez sur **OK** pour confirmer la demande et mémoriser.

### Affichage des mesures mémorisées

- ▶ Sélectionnez  **Historique**.
  - ▶ Sélectionnez **Accélération, 1/4 mile** ou **Freinage**.
  - ▶ Sélectionnez une mesure.  
La mesure sélectionnée est affichée en détail.
- ou
- ▶ Effacez une mesure.

### Affichage de la télémétrie

Système multimédia:

 **TRACK PACE** ▶ **Télémétrie**

L'affichage de la télémétrie indique les données instantanées du véhicule sous forme de valeurs numériques et de diagramme. Vous pouvez sélectionner jusqu'à 4 paramètres à afficher.

Exemple:

- Régime moteur
- Angle de braquage des roues
- Vitesse
- Angle de braquage

- ▶ Réglez les paramètres souhaités.
- ▶ Réglez la période.  
Les paramètres réglés sont évalués pour la période sélectionnée sur le diagramme.

### Configuration d'AMG TRACK PACE

#### Conditions requises

Pour la connexion d'un appareil mobile avec l'appli TRACK PACE :

- L'application TRACK PACE doit être installée sur le terminal mobile.
- Le terminal mobile doit être connecté au système multimédia via Wi-Fi.

Système multimédia:

 **TRACK PACE** ▶ 

#### Connexion de l'appareil mobile via l'application TRACK PACE

L'application TRACK PACE vous permet d'enregistrer des vidéos et de les synchroniser avec les parcours enregistrés.

- ▶ Sélectionnez **TRACK PACE App**.

- ▶ Sélectionnez **Autoriser nouvel appareil**.
- ▶ Lancez l'application TRACK PACE sur l'appareil à connecter.
- ▶ Sélectionnez **Continuer** et confirmez la demande d'autorisation. Un code à 4 caractères apparaît sur l'écran central.
- ▶ Entrez le code sur le smartphone. L'appareil est autorisé.

#### Désautorisation de l'appareil mobile

- ▶ Sélectionnez **TRACK PACE App**.
- ▶ Sélectionnez un appareil.
- ▶ Appuyez sur **Oui** pour confirmer la demande. L'appareil est désautorisé.

#### Réglage de l'affichage TRACK PACE dans l'affichage tête haute et sur l'écran conducteur

- ▶ Sélectionnez **Contenu IC et aff. tête haute**.
  - ▶ Activez ou désactivez les contenus souhaités. Les contenus sont adaptés dans l'affichage tête haute et sur l'écran conducteur.
- i** Pour de plus amples informations sur l'affichage tête haute, voir (→ page 271).

- i** Pour de plus amples informations sur l'écran conducteur, voir (→ page 269).

#### Réglage de la confirmation sonore

- ▶ Sélectionnez **Confirmation sonore**. Une échelle de valeurs comprises entre 0 et 10 s'affiche.
- ▶ Sélectionnez un réglage.

#### Affichage des statistiques

- ▶ Sélectionnez **Statistiques TRACK PACE**. Des statistiques relatives au profil utilisateur actif sont affichées. Les données suivantes sont affichées:
  - Temps de trajet
  - Distance parcourue
  - Parcours enregistrés
  - Track Races enregistrées
  - Tours enregistrés
  - Drag Races enregistrées
  - Vitesse maximale

**Activation de la fonction d'éclairage d'ambiance**  
Lorsque cette fonction est activée, l'habitacle est éclairé en rouge ou en vert en fonction du temps delta.

- ▶ Sélectionnez **Eclairage d'ambiance**.
- ▶ Activez ou désactivez la fonction.

#### Réglage de la dashcam

Si le véhicule est équipé d'une dashcam, celle-ci peut être utilisée dans AMG TRACK PACE.

- ▶ Sélectionnez **Dashcam**.
- ▶ Sélectionnez **Track Race** ou **Drag Race** et activez **Activer l'enregistrement**.
- ▶ Vous pouvez régler la surimpression devant être utilisée dans la vidéo enregistrée dans **Contenu Video Overlay**.



## Navigation et circulation

### Remarques relatives à la navigation

#### Guidage avec réalité augmentée

- ⚠ ATTENTION** Risque d'accident et de blessure en cas de manque de vigilance, de représentation erronée ou de mauvaise interprétation de l'affichage

L'image de la caméra de l'affichage de réalité augmentée n'est pas conçue pour la conduite.

- ▶ Surveillez constamment les conditions de circulations réelles.
- ▶ Évitez d'observer longuement l'image de la caméra.

- ⚠ ATTENTION** Risque d'accident et de blessure en cas d'emplacement inadapté des informations supplémentaires

Les informations supplémentaires de l'affichage de réalité augmentée peuvent être imprécises et ne peuvent pas remplacer l'ob-

servation et l'appréciation de la situation de marche réelle.

- ▶ Surveillez constamment la situation de marche réelle lors de toutes les manœuvres.

### Activation de la navigation

Système multimédia:



- ▶ Alternativement: appuyez sur la touche  qui se trouve à droite sur le volant (→ page 281).  
Le Zero-Layer est affiché avec la carte numérique.

## Vue d'ensemble de la navigation

### Carte numérique



- ① Module de navigation (vue réduite)

Guidage activé:

Dans la vue réduite, le module de navigation affiche les informations importantes concernant l'itinéraire, par exemple la destination ou un ralentissement.

 Interruption du guidage en cours

Une pression ouvre le module de navigation dans la vue étendue avec l'**Itinéraire**.

- ② Entrée de la destination
- ③ Recherche d'une possibilité de stationnement
- ④ Réglage de l'orientation de la carte  et du type de carte
- ⑤ Position actuelle du véhicule (symbole de véhicule ou flèche)
- ⑥ Zone d'affichage avec sources de divertissement, téléphone, applications actives et suggestions
- ⑦ La fenêtre de navigation affiche la prochaine manœuvre (vue réduite) ou le suivi de l'itinéraire (vue agrandie)

Guidage activé: le suivi de l'itinéraire indique, par exemple, les sections d'itinéraire, les manœuvres à venir avec recommandations de voie de circulation, la destination, les ralentissements, les gares de péage, les images 3D aux sorties d'autoroute, les contenus en ligne

 Désactivation des messages de guidage vocal

 Activation des messages de guidage vocal

Vous disposez des orientations de carte ④ suivantes:

- 2D et vers le nord
- 2D et dans le sens de la marche
- 3D et dans le sens de la marche
- Carte avec l'itinéraire complet

 Lorsque vous déplacez la carte, il est possible de commuter entre 3D sens de la marche et 2D orientation Nord.

Vous disposez des types de carte ④ suivants:

- Affichage de jour
- Affichage de nuit
- Carte satellite

 Si vous constatez un problème avec la carte numérique, vous pouvez le signaler en utilisant le lien <https://mapfeedback.here.com/#/report>.

## Module de navigation (vue étendue)

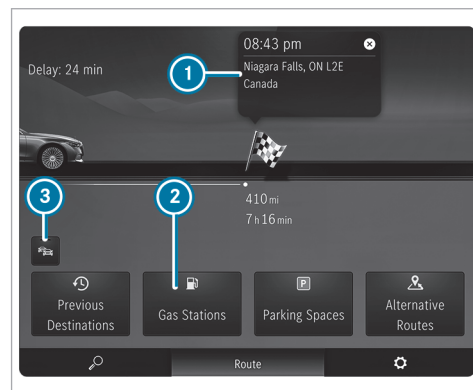

Guidage activé (exemple)

- ① Destination
- ② Recherche d'une station-service
- ③ Activation et désactivation de l'affichage des informations routières

## Entrée de la destination

### Conditions requises

- Pour la recherche en ligne :
  - Une connexion Internet est établie.
  - Mercedes me connect est disponible.
  - Vous avez créé un compte utilisateur sur le portail Mercedes me.
  - Le véhicule est associé au compte utilisateur et vous avez accepté les conditions d'utilisation.
  - Pour de plus amples informations, consultez le <https://www.mercedes.me>.
  - Le service est disponible.
  - Le service a été activé dans un point de service Mercedes-Benz.

### Système multimédia:



Entrée d'une destination spéciale ou d'une adresse (exemple)

- 1 Ligne de saisie avec entrée actuelle
- 2 Résultat de la recherche

- 3 Sélection de l'entrée de la destination, affichage d'autres entrées de destination au moyen de la flèche double
- 4 Effacement de l'entrée
- 5 Reprise du résultat de la recherche dans la ligne de saisie et poursuite de la recherche
- 6 Effacement du dernier caractère entré
- 7 Masquage du clavier
- 8 Commutation sur la fonction de reconnaissance de l'écriture manuscrite
- 9 Démarrage de l'assistant vocal MBUX
- 10 Réglage de la langue écrite
- 11 Commutation sur les chiffres et les caractères spéciaux
- 12 Commutation sur les majuscules ou les minuscules

► Entrez la destination dans 1. Vous pouvez effectuer la saisie dans n'importe quel ordre. Les résultats de la recherche apparaissent dans une liste.

- ❶ Les résultats de la recherche en ligne pour les destinations spéciales peuvent inclure des informations supplémentaires telles que les horaires d'ouverture et les prix. Les informations sont mises à disposition par un service cartographique en ligne. La fonction en ligne n'est pas disponible dans tous les pays.
  - ❷ Vous pouvez entrer une destination sous la forme d'une adresse de 3 mots de what3words. Cette option n'est pas disponible dans tous les pays.
- ▶ Masquez le clavier avec **OK**.
- ▶ Sélectionnez la destination dans la liste. L'itinéraire est calculé.
- ❸ Tenez compte des remarques relatives au système multimédia MBUX (→ page 275).

### Calcul de l'itinéraire et utilisation des réglages pour le guidage



Affichage détaillé avec un itinéraire (exemple)

- ❶ Affichage des itinéraires alternatifs
- ❷ Ajout d'une destination intermédiaire à l'itinéraire et recalcul de l'itinéraire

- ❸ Détermination d'une destination intermédiaire comme nouvelle destination et calcul d'un nouvel itinéraire
- ❹ Sélection d'une destination spéciale dans les environs de la destination
- ❺ Adresse de la destination intermédiaire

Après avoir sélectionné une destination, l'itinéraire est calculé.

▶ Sélectionnez l'une des options.

#### Affichage des itinéraires alternatifs

- ▶ Sélectionnez **Itinéraires**.
- ▶ Sélectionnez un itinéraire alternatif.

#### Lancement du guidage (il n'existe pas encore d'itinéraire)



▶ Sélectionnez **▲ C'est parti!**.

#### Ouverture de l'affichage des détails avec l'adresse de destination

- ▶ Tirez le repère situé entre ❷ et ❸ vers le haut. En fonction de la destination sélectionnée et de la disponibilité, des contenus en ligne, tels

que les évaluations et les informations météorologiques, peuvent être affichés.



Lorsque la destination se trouve dans un autre fuseau horaire, un message apparaît.

- ▶ **Partage de la destination :** sélectionnez  **Partager**.  
L'option permet de scanner le code QR affiché.
- ▶ **Mémorisation de la destination en tant que favori :** sélectionnez  **Favori**, puis une option.
- ▶ **Affichage de l'adresse Web :** sélectionnez **www** si une adresse Web est disponible.
- ▶ **Appel de la destination :** sélectionnez **Appeler** si un numéro de téléphone est disponible.

#### Recherche de destinations spéciales dans les environs de la destination affichée

- ▶ Sélectionnez **Dans environs**.
- ▶ Recherchez à partir des catégories, entrez une recherche ou recherchez des destinations spéciales personnelles.

#### Sélection du type d'itinéraire

- ▶ Dans le module de navigation (vue étendue), sélectionnez  (→ page 303).
- ▶ Sélectionnez **Route**.  
Le système calcule un itinéraire rapide avec un temps de trajet court. Le mode Remorque est disponible lorsqu'une remorque est attelée au véhicule. Vous pouvez sélectionner des itinéraires en ligne (si disponibles). Avec **Guidage dynamique** , le système tient compte des messages d'information routière lors du calcul de l'itinéraire.
- ⓘ Le mode Remorque et les itinéraires en ligne ne sont pas disponibles dans tous les pays ni sur tous les véhicules.

#### Calcul d'itinéraires alternatifs

- ▶ Dans le module de navigation (vue étendue), sélectionnez .
- ▶ Sélectionnez **Vue**.
- ▶ Activez **Aperçu itinéraire après départ**.  
Des itinéraires alternatifs sont calculés pour chaque itinéraire.

#### Sélection d'itinéraires alternatifs

- ⓘ La fonction est disponible lorsque **Aperçu itinéraire après départ** est activé et qu'un itinéraire a été calculé.
- ▶ Dans le module de navigation (vue étendue), sélectionnez **Autres itinéraires**.
- ▶ Lorsque les itinéraires alternatifs sont calculés, vous pouvez les afficher dans la fenêtre de la navigation en balayant vers la droite ou vers la gauche.
- ▶ Sélectionnez **Lancement**.

#### Activation de l'itinéraire domicile-travail

- ⓘ Vous avez créé un profil utilisateur et **Collecter les données de trajet** est activé dans les options utilisateur (→ page 290). Le guidage est désactivé.
- ▶ Dans le module de navigation (vue étendue), sélectionnez .
- ▶ Sélectionnez **Route**.

- ▶ Activez **Activer itin. domicile-trav.**.  
La navigation détecte automatiquement que le véhicule se trouve sur un itinéraire domicile-travail.  
Pour les itinéraires domicile-travail, les événements qui concernent la circulation sur l'itinéraire sont signalés même lors de trajets sans guidage activé.
- ▶ **Sélection ou effacement de l'itinéraire domicile-travail** : sélectionnez **Lanc.** ou .

#### Exclusion ou utilisation de sections de l'itinéraire (autoroutes ou ferrys, par exemple)

- ▶ Dans le module de navigation (vue étendue), sélectionnez .
- ▶ Sélectionnez **Route**.
- ▶ Sélectionnez **Options Eviter**.
- ▶ Activez ou désactivez l'option d'exclusion.

#### Activation du guidage avec réalité augmentée

- ▶ Dans le module de navigation (vue étendue), sélectionnez .
- ▶ Sélectionnez **Vue**.

- ▶ Sélectionnez **Vidéo de réalité augmentée**.
- ▶ Activez ou désactivez **Vidéo de réalité augmentée**.  
Avant une manœuvre de changement de direction, l'image vidéo de la caméra est affichée sur l'écran central. L'image vidéo contient des informations supplémentaires.

#### Affichage des informations sur les objets pour le guidage avec réalité augmentée

Le guidage avec réalité augmentée est activé.

- ▶ Dans le module de navigation (vue étendue), sélectionnez .
- ▶ Sélectionnez **Vue**.
- ▶ Sélectionnez **Vidéo de réalité augmentée**.
- ▶ Activez **Nom des rues** et **Numéros de maison**.  
Pendant le guidage, les options activées sont affichées sous forme d'informations supplémentaires sur l'image de la caméra.

#### Utilisation des fonctions de la carte

Système multimédia:



##### Agrandissement de l'échelle de la carte

- ▶ Lorsque la carte est affichée, appuyez brièvement 2 fois de suite à l'aide d'un doigt sur l'écran central.

ou

- ▶ Ecartez 2 doigts l'un de l'autre sur l'écran central.

##### Réduction de l'échelle de la carte

- ▶ Appuyez avec 2 doigts sur l'écran central.

ou

- ▶ Rapprochez 2 doigts l'un de l'autre sur l'écran central.

##### Déplacement de la carte

- ▶ Lorsque la carte est affichée, balayez l'écran central avec un doigt dans n'importe quelle direction.
- ▶ **Recentrage de la carte sur la position actuelle du véhicule** : sélectionnez  **Centrer**.

### Sélection de l'orientation de la carte

▶ Sur la carte, appuyez à plusieurs reprises sur le symbole représentant la boussole .

L'orientation de la carte change dans cet ordre:

- La carte est affichée en 2D et orientée vers le nord.
- La carte est affichée en 2D et orientée dans le sens de la marche.
- La carte est affichée en 3D et orientée dans le sens de la marche.
- La carte affiche l'itinéraire complet.

### Utilisation des services

#### Conditions requises

- Une connexion Internet est établie.
- Mercedes me connect est disponible.
- Vous avez créé un compte utilisateur sur le portail Mercedes me.
- Le véhicule est associé au compte utilisateur et vous avez accepté les conditions d'utilisation pour le service.

Pour de plus amples informations, consultez le site Internet <https://www.mercedes.me>.

- Le service est disponible.
- Le service a été activé dans un point de service Mercedes-Benz.

Système multimédia:



#### Affichage des informations routières

▶ Dans le module de navigation (vue étendue), sélectionnez  (→ page 303).

▶ Sélectionnez **Vue**.

▶ Activez **Trafic**.

▶ Activez **Événements** et **Trafic fluide**.

Les événements qui concernent la circulation tels que des chantiers, des messages relatifs à une zone (brouillard, par exemple) et des messages d'alerte sont affichés sur l'itinéraire.

Les ralentissements sont affichés pour l'itinéraire actuel. Le ralentissement doit être d'au moins 1 minute pour être affiché.

#### Affichage des messages de danger

Lorsque des messages de danger sont disponibles, ils peuvent être affichés sous forme de symboles sur la carte. L'affichage dépend des réglages de l'option **Événements**.

▶ Dans le module de navigation (vue étendue), sélectionnez  (→ page 303).

▶ Activez ou désactivez **Événements**.

Lorsque l'option est activée, tous les symboles apparaissent.

Lorsque l'option est désactivée, les symboles apparaissent uniquement en cas d'avertissement d'un danger.

Les dangers suivants peuvent être affichés sur la carte:

- Accidents et pannes
- Verglas, brouillard, vent latéral et forte pluie
- Dangers signalés manuellement
- Véhicule avec feux de détresse activés
- Travaux
- Autres dangers (si disponible)

### Affichage des contenus de la carte en ligne

- ▶ Dans le module de navigation (vue étendue), sélectionnez .
  - ▶ Sélectionnez **Vue**.
  - ▶ Activez un service en ligne, par exemple **Météo**.  
Des informations météorologiques actuelles (température et couverture nuageuse, par exemple) sont affichées sur la carte de navigation.
- A certaines échelles, les informations fournies par les services, par exemple les symboles météo, ne sont pas affichées.

### Service de stationnement

**!** **REMARQUE** Endommagement du véhicule résultant du non-respect de la hauteur de passage maximale autorisée

Lorsque la hauteur du véhicule dépasse la hauteur de passage maximale autorisée, le toit et d'autres pièces du véhicule risquent d'être endommagés.

- ▶ Tenez compte de l'indication de hauteur de passage.
- ▶ Si la hauteur de passage autorisée est dépassée, n'entrez pas.
- ▶ Tenez compte de la modification de la hauteur du véhicule due aux superstructures de toit.

**!** **REMARQUE** Dommages sur le véhicule résultant de la non-prise en compte des informations locales et des conditions pour la possibilité de stationnement

Les données sont basées sur les informations mises à disposition par les fournisseurs de services respectifs.

L'exactitude des informations fournies relatives au parking couvert ou au parking n'est pas couverte par la garantie légale Mercedes-Benz.

- ▶ Tenez toujours compte des informations locales et des circonstances.

**i** Le service n'est pas disponible dans tous les pays.

- ▶ Dans le module de navigation (vue étendue), sélectionnez  et activez **Parking**.
- ▶ Appuyez sur **P** sur la carte.

ou

- ▶ Sélectionnez **P** **Parkings** dans la vue d'ensemble de l'itinéraire.
  - ▶ Sélectionnez la zone de recherche et le filtre de recherche, par exemple **A proximité de la destination** et **Parkings couverts**.  
La carte affiche les possibilités de stationnement pour les réglages sélectionnés.
  - ▶ Sélectionnez une possibilité de stationnement. La carte affiche les possibilités de stationnement dans les environs.
- Si elles sont disponibles, les informations suivantes s'affichent:
- Adresse de destination, éloignement par rapport à la position actuelle du véhicule et heure d'arrivée
  - Informations relatives au parking couvert/parking



par exemple, horaires d'ouverture, frais de stationnement, occupation actuelle, durée maximale de stationnement, **hauteur d'entrée maximale**

La hauteur d'entrée maximale indiquée par le service de stationnement ne remplace pas l'observation des circonstances réelles.

- Moyens de paiement disponibles (Mercedes pay, pièces de monnaie, billets, carte)
- Détails des frais de stationnement
- Nombre de places disponibles
- Type de paiement (distributeur automatique, par exemple)
- Services/installations de la possibilité de stationnement
- Numéro de téléphone

► Calculez l'itinéraire (→ page 306).

### Remarques relatives à la dashcam

**!** **REMARQUE** Risque de poursuites judiciaires en cas de non-respect des dispositions légales et de la législation sur la protection des données

L'exploitation et l'utilisation des fonctions de la dashcam relèvent, sur un plan juridique, de votre responsabilité.

Les réglementations légales relatives à l'exploitation et à l'utilisation de la dashcam peuvent varier selon le pays dans lequel la dashcam est utilisée.

La fonction n'est pas autorisée dans tous les pays.

- Avant d'utiliser la dashcam, renseignez-vous sur le contenu des réglementations légales, en particulier sur les dispositions relatives à la protection des données en vigueur dans le pays d'utilisation.
- Tenez compte des réglementations légales, en particulier des dispositions relatives à la protection des données.

**i** Tenez compte des remarques suivantes pour garantir un fonctionnement en toute sécurité:

- Utilisez uniquement des supports de données USB formatés avec FAT32 ou exFAT.
- Utilisez uniquement des supports de données USB certifiés USB-IF.

L'USB-IF est une société à but non lucratif et signifie USB Implementers Forum. Sur la base de la spécification USB, l'USB-IF certifie par exemple les versions USB, les câbles et connecteurs correspondants ainsi que les procédures d'alimentation en énergie via l'interface USB.

- En cas d'écrasement fréquent et durable à haute vitesse, les supports de données USB peuvent être endommagés. Mercedes-Benz recommande un lecteur SSD externe de haute qualité. L'abréviation SSD signifie Solid-State Drive.

- ❶ La taille du fichier et donc la durée des enregistrements en mode d'enregistrement unique est limitée par les restrictions du formatage de la clé USB. Ainsi, les clés USB au format FAT32, par exemple, n'autorisent pas les fichiers de plus de 4 Go environ. Lorsque la taille du fichier est atteinte, l'enregistrement s'arrête et vous recevez une notification.
- ❷ Les fonctions suivantes sont disponibles dans l'application Galerie:
  - Activation et désactivation de la protection en écriture
  - Effacement d'un fichier vidéo

### Sélection d'un appareil USB pour un enregistrement vidéo avec la dashcam

#### Conditions requises

- Au moins un appareil USB est raccordé au système multimédia.

Système multimédia:

➔  ➔ Applications ➔ Dashcam

- ▶ Sélectionnez le symbole USB.
- ▶ Sélectionnez l'appareil USB.
- ❶ Lorsque les appareils USB contiennent plusieurs partitions, les fichiers vidéo enregistrés ne sont pas toujours affichés dans la liste des enregistrements. Mercedes-Benz vous recommande d'utiliser des appareils USB avec une partition.

### Démarrage et arrêt de l'enregistrement vidéo avec la dashcam

#### Conditions requises

- Pour l'enregistrement et la sauvegarde d'un fichier vidéo: un appareil USB est raccordé au système multimédia.
- Le véhicule est en marche.

Système multimédia:

➔  ➔ Applications ➔ Dashcam

- ▶ Lorsque plusieurs appareils USB sont raccordés au système multimédia, sélectionnez un appareil USB (→ page 312). Si aucun appareil USB n'a été sélectionné, la sélection est effectuée automatiquement au démarrage d'un enregistrement.
- ▶ **Sélection du mode d'enregistrement:** sélectionnez **Enregistr. en boucle** ou **Enregistr. unique**.  
**Enregistr. en boucle** enregistre plusieurs fichiers vidéo courts. Lorsque la mémoire est pleine, l'enregistrement continue automatiquement. Le système écrase pour cela d'abord le fichier vidéo le plus ancien, puis les autres fichiers.
- Enregistr. unique** arrête l'enregistrement lorsque la limite de mémoire est atteinte. Un enregistrement unique est protégé contre un écrasement automatique.

► **Démarrage** : sélectionnez **Lancer l'enregistrement**.

La durée de l'enregistrement s'affiche. Le message **Ne retirez pas le support de données pendant l'enregistrement. Ejectez le support de données avant de le retirer.** apparaît. Le fichier vidéo est enregistré sur l'appareil USB.

► **Arrêt** : sélectionnez **Arrêter l'enregistrement**.

- ⓘ Dans certains pays, les coordonnées géographiques (latitude et longitude) sont affichées sur l'image vidéo. Pour des raisons techniques, il se peut que les coordonnées géographiques soient très imprécises.

Un message peut apparaître dans les cas suivants :

- **Enregistr. unique** : la mémoire est pleine ou la durée d'enregistrement disponible n'est plus que de quelques minutes. L'enregistrement vidéo s'arrête ou va s'arrêter prochainement. Remplacez l'appareil USB ou supprimez un fichier vidéo.

- La caméra n'est pas opérationnelle, le message **Caméra non disponible** apparaît. Faites contrôler la caméra par un point de service Mercedes-Benz.
- Lorsque l'avertissement de franchissement d'une frontière a été activé.
- Si un enregistrement extérieur est lancé avec l'application Caméra pendant un enregistrement Dashcam, l'enregistrement Dashcam s'interrompt et reprend automatiquement après la fin de l'enregistrement de la caméra. Un message correspondant est affiché.

## Téléphone

### Téléphonie

#### Remarques relatives à la téléphonie

**⚠ ATTENTION** La manipulation d'appareils de communication intégrés au véhicule pendant la marche détourne votre attention de la circulation.

L'utilisation d'appareils de communication intégrés au véhicule pendant la marche peut détourner votre attention de la circulation. Vous risquez en outre de perdre le contrôle du véhicule.

- N'utilisez ces appareils que si les conditions de circulation le permettent.
- Si ce n'est pas le cas, arrêtez-vous en tenant compte des conditions de circulation et procédez à des entrées dans le système uniquement lorsque le véhicule est à l'arrêt.

**⚠ ATTENTION** Risque d'accident dû à l'utilisation d'appareils de communication mobiles pendant la marche

Les appareils de communication mobiles détournent l'attention du conducteur de la circulation. Le conducteur risque en outre de perdre le contrôle du véhicule.

- ▶ En tant que conducteur, utilisez les appareils de communication mobiles uniquement lorsque le véhicule est à l'arrêt.
- ▶ En tant qu'occupant du véhicule, utilisez les appareils de communication mobiles uniquement dans l'espace prévu à cet effet, par exemple à l'arrière.

En ce qui concerne l'utilisation du système multimédia et des appareils de communication mobiles dans le véhicule, tenez compte des dispositions légales en vigueur dans le pays où vous vous trouvez.

**⚠ ATTENTION** Risque de blessure dû au rangement inapproprié d'objets

Si vous rangez des objets de manière inappropriée dans l'habitacle, ceux-ci peuvent glisser ou être projetés et ainsi heurter les occupants du véhicule. Par ailleurs, les porte-gobelets, les bacs de rangement ouverts et les supports de téléphone portable pourraient ne pas retenir les objets qui s'y trouvent en cas d'accident.

Il y a risque de blessure, en particulier lors d'un freinage ou d'un changement brusque de direction.

- ▶ Rangez toujours les objets de manière à ce qu'ils ne puissent pas être projetés dans ces situations ou dans des situations similaires.
- ▶ Veillez toujours à ce qu'aucun objet ne dépasse des bacs de rangement, des filets à bagages ou des filets de rangement.
- ▶ Fermez les bacs de rangement verrouillables avant de prendre la route.

- ▶ Rangez et arrimez toujours les objets lourds, durs, pointus, tranchants, fragiles ou volumineux dans le coffre/compartiment de chargement.

Tenez compte des remarques supplémentaires relatives au rangement correct des appareils de communication mobiles:

- Chargement du véhicule (→ page 107)

**Liaison Bluetooth®:**

L'affichage du menu et les fonctions disponibles dans le menu Téléphone dépendent, en partie, du profil Bluetooth® du téléphone portable raccordé. Si le téléphone portable prend en charge tous les profils Bluetooth® suivants, vous disposez de l'intégralité des fonctionnalités:

- PBAP (Phone Book Access Profile)
  - Les contacts du téléphone portable sont automatiquement affichés sur le système multimédia.
- MAP (Message Access Profile)

- Les fonctions messages du téléphone portable sont utilisables dans le système multimédia.
- HFP (Hands Free Profile)
  - La téléphonie sans fil est disponible sur le système multimédia.
- SAP (SIM Access Profile)
  - Le téléphone de voiture peut accéder aux données de la carte SIM et se connecte au réseau de téléphonie mobile via l'antenne extérieure.

La fonctionnalité Bluetooth® Audio peut être utilisée avec un appareil de téléphonie mobile quelconque.

Pour de plus amples informations sur les fonctionnalités de l'appareil de téléphonie mobile à raccorder, voir la notice d'utilisation du fabricant.

#### Connexion réseau :

La communication peut être interrompue pendant la marche dans les cas suivants :

- La carte SIM utilisée n'est pas compatible avec le réseau disponible.
  - Un téléphone portable équipé d'une «Twin-card» est également connecté au réseau avec la 2e carte SIM.
- Afin d'assurer une meilleure qualité vocale, le système multimédia reconnaît les communications en HD Voice®. Pour cela, les téléphones portables et les opérateurs de téléphonie mobile des correspondants doivent prendre en charge le HD Voice®.
- La qualité vocale peut varier en fonction de la qualité de la connexion.
- Pour de plus amples informations, adressez-vous à un point de service Mercedes-Benz ou consultez le <https://www.mercedes-benz.com/connect>.

#### Vue d'ensemble du menu Téléphone

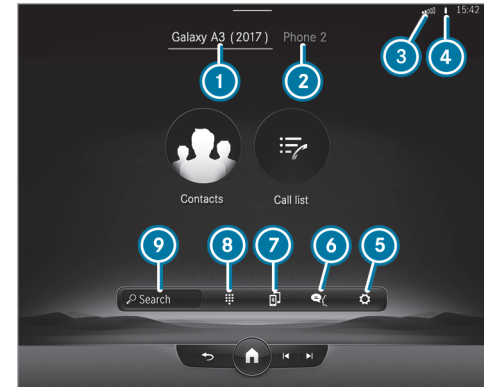

- ① Nom d'appareil Bluetooth® du téléphone portable actuellement raccordé/du téléphone portable
- ② Nom d'appareil Bluetooth® du téléphone portable actuellement raccordé/du téléphone portable (mode à 2 téléphones)

- ③ Intensité du champ du réseau de téléphonie mobile
- ④ Etat de la batterie du téléphone portable raccordé
- ⑤ Options
- ⑥ Messages
- ⑦ Affichage des appareils
- ⑧ Pavé numérique
- ⑨ Lancement de la recherche de contacts

### ■ Vue d'ensemble des modes de fonctionnement du téléphone

En fonction de l'équipement du véhicule, vous disposez des modes de fonctionnement du téléphone suivants:

- Un téléphone portable est relié au système multimédia via Bluetooth®.
- 2 téléphones portables sont reliés au système multimédia via Bluetooth® (mode à 2 téléphones).
  - Les 2 téléphones portables vous permettent d'utiliser toutes les fonctions du système multimédia.

### ■ Raccordement d'un téléphone portable

#### Conditions requises

- Bluetooth® est activé sur le téléphone portable (voir la notice d'utilisation du fabricant).
- Bluetooth® est activé sur le système multimédia.

Système multimédia:



#### Recherche d'un téléphone portable



- ▶ Sélectionnez **Raccorder nouvel appareil**.

#### Raccordement d'un téléphone portable

- ▶ Sélectionnez un téléphone portable. Un code apparaît sur le système multimédia et sur le téléphone portable.
- ▶ Si les 2 codes sont identiques, confirmez le code sur le téléphone portable.

### ■ Fonctions du menu Téléphonie

Le menu Téléphonie contient, entre autres, les fonctions suivantes:

- Lancement d'appels, par exemple:
  -  Prise d'un appel
  -  **Fin d'appel**
  - Réponse à un appel par un message
  -  **Conférence**
  - Prise ou refus d'un appel en attente
- Gestion des contacts, par exemple:
  - Téléchargement des contacts du téléphone portable
  - Modification du format du nom des contacts
  - Effacement de favoris
- Réception et envoi de messages, par exemple:
  - Utilisation de la fonction de lecture vocale
  - Dictée d'un nouveau message

## Applications Mercedes me

### Appels Mercedes me

#### ■ Lancement des appels par l'intermédiaire de l'unité de commande au toit

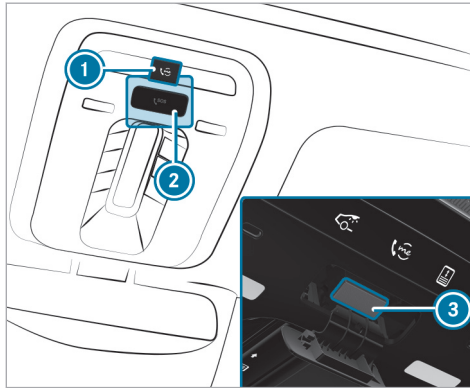

- ① Touche «me» pour un appel de service ou un appel d'information
- ② Cache de la touche SOS

- ③ Touche SOS (système d'appel d'urgence)

#### Lancement d'un appel Mercedes me

- ▶ Appuyez sur la touche «me» ①.

#### Lancement d'un appel d'urgence

- ▶ Appuyez brièvement sur le cache de la touche SOS ② pour l'ouvrir.
- ▶ Maintenez la touche SOS ③ enfoncée pendant au moins 1 seconde.

Un appel d'urgence peut être lancé même lorsqu'un appel Mercedes me est en cours. Cet appel a priorité sur tous les autres appels en cours.

#### ■ Informations sur l'appel Mercedes me par l'intermédiaire de la touche «me»

Un appel vers le Centre d'Appels Clients Mercedes-Benz a été lancé par l'intermédiaire de la touche «me» située sur l'unité de commande au toit ou par l'intermédiaire du système multimédia (→ page 317).

Vous accédez au service souhaité via le système de dialogue vocal:

- Assistance en cas d'accident et de panne

- Centre d'Appels Clients Mercedes-Benz pour des informations générales sur le véhicule

Vous pouvez obtenir des informations entre autres sur les thèmes suivants:

- Activation de Mercedes me connect
- Utilisation du véhicule
- Point de service Mercedes-Benz le plus proche
- Autres produits et services proposés par Mercedes-Benz

Des données sont transmises pendant la liaison avec le Centre d'Appels Clients Mercedes-Benz (→ page 319).

#### ■ Appel du Centre d'Appels Clients Mercedes-Benz par l'intermédiaire du système multimédia

##### Conditions requises

- Un accès à un réseau GSM est disponible.
- Dans la région correspondante, une couverture réseau GSM du partenaire contractuel est disponible.

- Le véhicule doit être en marche pour que les données du véhicule puissent être transférées automatiquement.

Système multimédia:



- ▶ Appelez **Mercedes me connect**. Avec votre autorisation, le système multimédia envoie les données nécessaires du véhicule. La transmission des données est affichée sur l'écran.

Vous pouvez ensuite sélectionner un service de manière à être mis en relation avec un interlocuteur du Centre d'Appels Clients Mercedes-Benz.

### ■ Appel vers le Centre d'Appels Clients Mercedes-Benz suite à la détection automatique d'un accident ou d'une panne

#### Conditions requises

- Le véhicule a détecté une situation d'accident ou de panne (→ page 183).
- Le véhicule est à l'arrêt.
- Les feux de détresse sont allumés.

- ❗ Cette fonction n'est pas disponible dans tous les pays.

Le véhicule est capable de détecter une situation d'accident ou de panne sous certaines conditions limitées.

Conditions requises pour la détection de collision dans le cadre de l'assistance en cas d'accident:

- Le véhicule est équipé d'une alarme antivol et anti-effraction (EDW) (code 551).
- Le véhicule est équipé de la protection volumétrique (code 882).
- Le véhicule est équipé du Pack Protection antivol (code P54).
- Le service Détection de collision avec notification de vol a été activé sur Mercedes me connect.

Lorsqu'un choc est détecté alors que la protection antisoulèvement est activée et que le véhicule est verrouillé, vous recevez un message sur le système multimédia lorsque vous mettez le véhicule en marche.

Le message vous informe sur la zone éventuellement touchée du véhicule et sur la force du choc.

En cas d'accident ou de panne détecté, le secouriste affiche des consignes de sécurité sur l'écran du système multimédia. Cela peut prendre quelques secondes.

- ❗ La disponibilité de la détection de collision dépend du type de véhicule.

Après avoir quitté l'affichage du secouriste dans le système multimédia, un message apparaît pour vous demander si vous souhaitez obtenir une assistance de la part du Centre d'Appels Clients Mercedes-Benz.

#### ▶ Sélectionnez **Appeler**.

- Une fois que vous avez donné votre accord ou si vous avez activé le service Mercedes me connect «Assistance en cas d'accident et de panne», les données du véhicule sont transmises automatiquement (→ page 321).
- Le Centre d'Appels Clients Mercedes-Benz répond à votre appel et organise l'assistance dépannage et l'aide en cas d'accident.

Ces prestations de service peuvent engendrer des frais.



- ❶ En fonction de la gravité de l'accident, un appel d'urgence automatique peut être lancé. Cet appel a priorité sur tous les autres appels en cours (→ page 325).
- ❷ En outre, lorsque le service Mercedes me connect «Télédiagnostic» est activé, une demande similaire peut apparaître avec un léger décalage en cas de panne. Si vous êtes déjà en contact avec le Centre d'Appels Clients Mercedes-Benz ou si vous avez déjà obtenu de l'aide, cette demande peut être ignorée ou refusée.
- ❸ Si vous répondez par **Plus tard** à la demande d'assistance de la part du Centre d'Appels Clients Mercedes-Benz, le message est masqué, puis s'affiche de nouveau ultérieurement. La demande déclenchée par le service Mercedes me connect «Télédiagnostic» peut être confirmée ou refusée. Une fois la demande refusée, celle-ci ne s'affiche plus.

### ■ **Prise d'un rendez-vous de maintenance via l'appel Mercedes me**

Si vous avez activé le service Gestion de la maintenance, les données nécessaires du véhicule

sont transmises automatiquement au Centre d'Appels Clients Mercedes-Benz. Vous recevez alors des recommandations individuelles pour la maintenance de votre véhicule.

Que vous ayez autorisé la gestion de la maintenance ou non, le système multimédia vous rappelle au bout d'un certain temps qu'un service arrive à échéance. Un message vous demande si vous souhaitez convenir d'un rendez-vous.

► **Pour prendre rendez-vous à l'atelier :** sélectionnez **Appeler**. Une fois que vous avez donné votre accord, les données du véhicule sont transmises et le Centre d'Appels Clients Mercedes-Benz convient avec vous d'un rendez-vous à l'atelier. Les informations sont ensuite transmises à l'atelier de votre choix.

Celui-ci vous contacte pour confirmer le rendez-vous et, si nécessaire, régler les détails.

- ❶ Si vous sélectionnez **Plus tard** après l'affichage du message de maintenance, le message est masqué, puis s'affiche de nouveau ultérieurement.

### ■ **Données transmises pendant l'appel Mercedes me**

Lorsque vous lancez un appel de service via Mercedes me, des données sont transmises pour permettre d'obtenir des conseils ciblés et un service sans accroc.

Les conditions suivantes doivent être remplies pour la transmission des données:

- Le véhicule est en marche.
- La technologie de transmission des données requise est prise en charge par l'opérateur de téléphonie mobile.
- Une qualité suffisante du réseau de téléphonie mobile est garantie.

La transmission en plusieurs étapes dépend des facteurs suivants:

- Raison de l'appel
- Technologie de transmission de téléphonie mobile disponible
- Services Mercedes me connect activés
- Services sélectionnés dans le système de dialogue vocal

- i** L'étendue des données transmises dépend du type de véhicule et de son équipement. Pour des raisons techniques, toutes les données ne sont pas toujours disponibles.

### Transmission des données lorsque les services Mercedes me connect ne sont pas activés

Lorsqu'aucun service Mercedes me connect n'est activé, les données suivantes sont transmises:

- Numéro d'identification du véhicule
- Heure de l'appel
- Raison de l'appel
- Confirmation de la demande de protection des données
- Code pays du véhicule
- Langue réglée dans le système multimédia
- Numéro d'appel de la plateforme de communication montée dans le véhicule

Lorsqu'un appel pour convenir d'un rendez-vous de maintenance a été lancé par l'intermédiaire du rappel de maintenance, les données supplémentaires suivantes sont transmises:

- Performances de marche actuelles et données de maintenance

Lorsqu'un appel a été lancé par l'intermédiaire du système multimédia suite à la détection d'un accident ou d'une panne, les données supplémentaires suivantes sont transmises:

- Performances de marche actuelles et données de maintenance
- Position actuelle du véhicule

Si vous avez sélectionné l'assistance en cas d'accident et de panne via le système de dialogue vocal, les données suivantes du véhicule peuvent, en outre, être réclamées par le Centre d'Appels Clients Mercedes-Benz:

- Position actuelle du véhicule

### Traitement des données

Les données transmises dans le cadre de l'appel sont effacées des systèmes de transmission une fois l'appel terminé, dans la mesure où elles ne

sont pas utilisées pour d'autres services Mercedes me connect activés.

Les données liées au cas sont traitées par le Centre d'Appels Clients Mercedes-Benz, enregistrées, puis transférées aux partenaires SAV désignés par le Centre d'Appels Clients Mercedes-Benz, dans la mesure où les données sont nécessaires pour le traitement du cas. Tenez compte des informations relatives à la protection des données qui figurent sur le site Internet Mercedes me (<https://www.mercedes.me>) ou dans le message pré-enregistré diffusé immédiatement après l'établissement de la liaison avec le Centre d'Appels Clients Mercedes-Benz.

- i** Le message pré-enregistré n'est pas disponible dans tous les pays.

### Mercedes me connect

#### ■ Informations relatives à Mercedes me connect

Mercedes me connect se compose d'un grand nombre de services.

Vous pouvez, par exemple, utiliser les services suivants par l'intermédiaire du système multimédia et de l'unité de commande au toit:

- Assistance en cas d'accident et de panne (touche «me» ou affichage dans le système multimédia en fonction de la situation)
- Système d'appel d'urgence Mercedes-Benz (appel d'urgence automatique et touche SOS)

L'assistance en cas d'accident et de panne Mercedes me connect et la centrale d'appels d'urgence de Mercedes-Benz se tiennent à votre disposition 24 heures sur 24.

La touche «me» et la touche SOS se trouvent sur l'unité de commande au toit du véhicule (→ page 317).

Vous pouvez également joindre le Centre d'Appels Clients Mercedes-Benz par l'intermédiaire du système multimédia (→ page 317).

Tenez compte du fait que Mercedes me connect est un service de Mercedes-Benz. Dans les cas d'urgence, composez en premier les numéros d'appel d'urgence nationaux habituels. Dans les cas d'urgence, vous pouvez également utiliser le

système d'appel d'urgence Mercedes-Benz (→ page 325).

Tenez compte des conditions d'utilisation et de la politique de confidentialité de Mercedes me connect. Vous les trouverez dans votre compte utilisateur Mercedes me.

Vous trouverez de plus amples informations sur les services Mercedes me connect sur le portail Mercedes me: <https://me.secure.mercedes-benz.com>

### ■ Informations relatives à l'assistance en cas d'accident et de panne Mercedes me connect

**i** L'assistance en cas d'accident et de panne n'est pas disponible dans tous les pays. Renseignez-vous auprès d'un point de service Mercedes-Benz pour savoir si cette fonction est disponible dans votre pays.

L'assistance en cas d'accident et de panne comprend notamment les fonctions suivantes:

- Complément au système d'appel d'urgence Mercedes-Benz (→ page 325)

Si nécessaire, l'interlocuteur de la centrale d'appels d'urgence de Mercedes-Benz trans-

fère l'appel à l'assistance en cas d'accident et de panne Mercedes me connect. Le transfert d'appel n'est toutefois pas possible dans tous les pays.

- Dépannage sur place par un technicien et/ou remorquage du véhicule jusqu'au point de service Mercedes-Benz le plus proche

Ces prestations de service peuvent engendrer des frais.

- Complément au secouriste suite à la détection automatique d'un accident ou d'une panne (→ page 318)

En cas de panne ou d'accident, des données avancées du véhicule sont envoyées. Celles-ci permettent d'obtenir une assistance optimale de la part du Centre d'Appels Clients Mercedes-Benz et du partenaire SAV en charge ou du dépanneur.

- Complément au service Mercedes me connect Télédiagnostic

Avec la fonction Télédiagnostic, certains messages d'usure et de défaillance sont collectés par le fournisseur de services, à condition qu'ils puissent être interprétés de manière uni-

voque et qu'ils soient disponibles grâce à la surveillance des composants avec fonctionnalité de diagnostic.

Si le véhicule détecte une panne ou une panne imminente, vous pouvez recevoir par l'intermédiaire du système multimédia une invitation à entrer en contact avec le Centre d'Appels Clients Mercedes-Benz afin d'obtenir de l'aide. Cette invitation n'apparaît sur le système multimédia que lorsque le véhicule est à l'arrêt.

- ❶ Ces services sont soumis à des restrictions techniques, telles que la couverture réseau de téléphonie mobile et la qualité de la téléphonie mobile, et à l'aptitude des systèmes de traitement à interpréter les données transmises. Il se peut ainsi que le message ne s'affiche pas du tout sur le système multimédia ou avec un retard.

Tenez compte du fait que les appels de service et de dépannage sont un service de Mercedes-Benz. Dans les cas d'urgence, composez en priorité les numéros d'appel d'urgence nationaux habituels

ou utilisez le système d'appel d'urgence Mercedes-Benz (→ page 324).

Vous trouverez de plus amples informations sur les services Mercedes me connect sur le portail Mercedes me: <https://me.secure.mercedes-benz.com>.

#### ■ Données transmises aux services d'appel Mercedes me connect

Les données transmises lors de l'appel Mercedes me connect dépendent:

- de la raison de l'appel
- du service sélectionné dans le système de dialogue vocal
- des services Mercedes me connect activés

Vous pouvez consulter les données qui sont transmises aux services dans les conditions d'utilisation de Mercedes me connect actuellement en vigueur et dans la politique de confidentialité de Mercedes me connect. Vous les trouverez dans votre compte utilisateur Mercedes me.

#### Vue d'ensemble du menu Mercedes me & Apps

Lorsque vous êtes connectés au portail Mercedes me avec un compte utilisateur, vous disposez de services et d'offres de Mercedes-Benz.

Pour de plus amples informations, adressez-vous à un point de service Mercedes-Benz ou rendez-vous sur le portail Mercedes me: <https://me.secure.mercedes-benz.com>.

- ❶ Veuillez à toujours maintenir les applications Mercedes me à jour.

Vous pouvez afficher le menu dans le système multimédia par l'intermédiaire de **Applications**.

Les possibilités suivantes peuvent être disponibles dans le menu **Applications**:

- Association du véhicule au compte utilisateur **Mercedes me**
- Effacement de l'association du compte utilisateur **Mercedes me** avec le véhicule
- Affichage des services de Mercedes me
- Affichage selon la disponibilité des applications telles que In-Car Office ou du navigateur Web

## Vue d'ensemble du navigateur Web

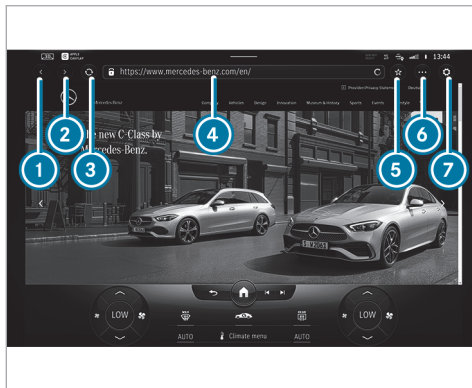

- ① Page Web précédente
- ② Page Web suivante
- ③ Actualisation
- ④ URL
- ⑤ Ajout/retrait de favoris
- ⑥ Options
- ⑦ Réglages

① Vous disposez des options suivantes sous  :

- Onglets
- Favoris et historique
- Mode lecture
- Partager le lien
- Partager le contenu
- Afficher le site Internet mobile

① Les sites Internet ne peuvent pas être affichés pendant la marche.

## Vue d'ensemble de l'intégration pour smartphone

L'intégration pour smartphone vous permet d'utiliser certaines fonctions de votre téléphone portable via l'écran du système multimédia.

Vous ne pouvez raccorder au système multimédia qu'un seul téléphone portable à la fois via l'intégration pour smartphone. Lorsque vous utilisez l'intégration pour smartphone, même en mode à 2 téléphones, seul un téléphone portable supplémentaire peut être relié au système multimédia via Bluetooth®.

Vous ne pouvez exploiter l'entière fonctionnalité de l'intégration pour smartphone que si vous disposez d'une connexion Internet. Pour pouvoir utiliser l'intégration pour smartphone, l'application associée doit être téléchargée sur le téléphone portable. Le téléphone portable doit être allumé et relié au système multimédia via la prise USB à l'aide d'un câble approprié.

Applications pour l'intégration pour smartphone:

- Apple CarPlay® (connexion possible également sans câble via Bluetooth®)
- Android Auto (connexion possible également sans câble via Bluetooth®)

① Pour des questions de sécurité, la première activation d'Apple CarPlay® ou d'Android Auto sur le système multimédia doit être effectuée avec le véhicule à l'arrêt et le frein de stationnement serré.

Vous pouvez lancer l'intégration pour smartphone par l'intermédiaire de **Appareils**.

Vous pouvez arrêter l'intégration pour smartphone par l'intermédiaire de **Appareils** ou débrancher le

câble de raccordement entre le téléphone portable et le système multimédia.

- ❗ Mercedes-Benz recommande d'interrompre la connexion par l'intermédiaire du gestionnaire d'appareils ou par câble de raccordement uniquement lorsque le véhicule est à l'arrêt.

### Vue d'ensemble des données du véhicule transmises

Lors de l'utilisation de l'intégration pour smartphone, certaines données du véhicule sont transmises au téléphone portable. Cela permet d'utiliser de façon optimale certains services du téléphone portable. Un accès actif aux données du véhicule n'a pas lieu.

Les informations système suivantes sont transmises:

- Version de logiciel du système multimédia
- ID système (anonymisé)

La transmission de ces données sert à optimiser la communication entre véhicule et téléphone portable.

Pour ce faire, et aussi pour pouvoir associer plusieurs véhicules au téléphone portable, un code

d'identification du véhicule est généré de façon aléatoire.

Cet identifiant est absolument indépendant du numéro d'identification du véhicule (VIN) et il est supprimé lorsque le système multimédia est réinitialisé (→ page 297).

Les données suivantes relatives à l'état du véhicule sont transmises:

- Position de la boîte de vitesses (rapport engagé)
- Distinction entre le stationnement, l'immobilisation, le déplacement et la conduite
- Mode jour/nuit de l'écran conducteur
- Type d'entraînement

La transmission de ces données sert à adapter la représentation des contenus à la situation de marche.

Les données de position suivantes sont transmises:

- Coordonnées
- Vitesse
- Direction de la boussole

- Direction de l'accélération

Le téléphone portable utilise ces données pour améliorer l'exactitude de la navigation (poursuite de la navigation dans un tunnel, par exemple).

### Système d'appel d'urgence Mercedes-Benz Information sur le système d'appel d'urgence Mercedes-Benz

Votre véhicule est équipé du système d'appel d'urgence Mercedes-Benz («eCall»). Cette option peut vous aider à sauver des vies en cas d'accident. eCall ne remplace en aucun cas l'assistance offerte en composant le 911.

eCall de Mercedes-Benz ne fonctionne que dans le périmètre de rayonnement des fournisseurs de services de téléphonie sans fil. Le rayonnement insuffisant d'un réseau des fournisseurs de services de téléphonie sans fil peut compromettre la transmission d'un appel d'urgence.

eCall est une option de série de votre véhicule Mercedes-Benz. Afin que cette option fonctionne comme prévu, le système repose sur la transmission des données plus amplement décrite à la

rubrique Données transmises ci-après  
(→ page 327).

Le client qui souhaite désactiver l'option eCall doit visiter un centre de service Mercedes-Benz autorisé qui désactivera le module de communication du véhicule.

**La désactivation de ce module empêche l'activation de la totalité des services de Mercedes me connect. Une fois l'option eCall désactivée, les fonctions appel d'urgence automatique et appel d'urgence manuel ne sont plus disponibles.**

Le système d'allumage doit être en marche avant de pouvoir faire un appel d'urgence automatique.

**i** eCall est activée à l'usine.

**i** eCall peut être désactivée par un concessionnaire Mercedes-Benz autorisé. Prière de noter qu'en cas de transfert de la propriété du véhicule à un autre propriétaire alors que l'option eCall est désactivée, elle demeurera désactivée jusqu'à ce que le nouveau propriétaire visite un concessionnaire Mercedes-Benz autorisé pour réactiver le système.

### Aperçu du système d'appel d'urgence Mercedes-Benz

eCall peut contribuer à réduire le délai entre un accident et l'arrivée des services d'urgence sur les lieux de l'accident. L'option eCall permet de localiser les lieux d'un accident dans des endroits difficiles d'accès. Toutefois, même si un véhicule est équipé de l'option eCall, le système n'est pas nécessairement EN MARCHÉ. L'option eCall ne remplace donc pas le 911 en cas d'accident.

Un appel d'urgence peut être fait automatiquement (→ page 325) ou manuellement (→ page 326). Ne faites un appel d'urgence que si vous ou d'autres personnes avez besoin de secours.

Ne faites un appel d'urgence que si vous ou d'autres personnes avez besoin de secours. Ne faites pas d'appel d'urgence en cas de panne ou d'une situation analogue.

#### Affichage sur l'écran:

**SOS NOT READY:** le système d'allumage n'est pas en marche ou l'option eCall n'est pas disponible.

Pendant un appel d'urgence,  s'affiche.

Vous trouverez de plus amples renseignements sur la disponibilité régionale de l'option eCall à l'adresse: <https://www.mercedes-benz-mobile.com/extra/ecall/>.

**i** En cas de défaillance du système d'appel d'urgence, les haut-parleurs, le microphone, un airbag ou la touche SOS, par exemple, sont défectueux.

Un dysfonctionnement du système d'appel d'urgence est signalé par les affichages suivants:

- Un message correspondant apparaît sur l'écran conducteur.
- La touche SOS est allumée en rouge en permanence.

### Lancement d'un appel d'urgence Mercedes-Benz automatique

#### Exigences:

- Le système d'allumage est en marche.
- La batterie de démarrage est suffisamment chargée.

Le système d'appel d'urgence Mercedes-Benz lance automatiquement un appel d'urgence dans les cas suivants:

- après l'activation des systèmes de retenue (les airbags ou les rétracteurs de ceinture, par exemple) à la suite d'un accident
- après un arrêt d'urgence déclenché automatiquement par l'assistant d'arrêt d'urgence actif

L'appel d'urgence a été lancé:

- Une connexion vocale est établie avec le centre d'appels d'urgence Mercedes-Benz.
- Un message contenant des données sur l'accident est transmis au centre d'appels d'urgence Mercedes-Benz.

Le centre d'appels d'urgence Mercedes-Benz peut transmettre les données sur l'emplacement du véhicule à l'un des centres d'appels d'urgence.

Le voyant SOS du tableau de commande au plafond clignote jusqu'à la fin de l'appel d'urgence.

Il n'est pas possible de terminer immédiatement un appel d'urgence automatique.

Si une connexion avec les services d'urgence ne peut pas non plus être établie, un message à cet effet s'affiche dans le système multimédia.

► Composez le numéro d'appel d'urgence local sur le téléphone portable.

Si un appel d'urgence a été lancé:

- Restez dans le véhicule si les conditions de la route et du trafic vous le permettent jusqu'à ce qu'une connexion vocale soit établie avec l'opérateur du centre d'appels d'urgence.
- En fonction de l'appel, l'opérateur décide s'il est nécessaire d'appeler des équipes de secours et/ou la police sur les lieux de l'accident.
- Si aucun occupant du véhicule ne répond, une ambulance est immédiatement envoyée sur les lieux.

#### Lancement d'un appel d'urgence Mercedes-Benz manuel

► **Par l'intermédiaire de la touche SOS située sur l'unité de commande au toit:** maintenez la

touche SOS enfoncée pendant au moins 1 seconde (→ page 317).

ou

► **Par l'intermédiaire du système de commande vocale:** utilisez les commandes vocales de l'assistant vocal MBUX.

L'appel d'urgence a été lancé:

- Une connexion vocale est établie avec le centre d'appels d'urgence Mercedes-Benz.
- Un message contenant des données sur l'accident est transmis au centre d'appels d'urgence Mercedes-Benz.

Le centre d'appels d'urgence Mercedes-Benz peut transmettre les données sur l'emplacement du véhicule à l'un des centres d'appels d'urgence.

- Restez dans le véhicule si les conditions de la route et du trafic vous le permettent jusqu'à ce qu'une connexion vocale soit établie avec l'opérateur du centre d'appels d'urgence.
- En fonction de l'appel, l'opérateur décide s'il est nécessaire d'appeler des équipes de



secours et/ou la police sur les lieux de l'accident.

S'il n'est pas possible d'établir une connexion avec le centre d'appels d'urgence, un message correspondant apparaît sur l'écran central.

- ▶ Composez le numéro d'appel d'urgence local sur le téléphone portable.

#### Fin d'un appel d'urgence Mercedes-Benz manuel lancé par inadvertance

- ▶ Choisissez  sur le volant multifonctions. Appuyez sur le bouton pendant plusieurs secondes.

#### Données transmises par le système d'appel d'urgence Mercedes-Benz

Lors d'un appel d'urgence automatique ou manuel, les données suivantes sont notamment transmises:

- Les coordonnées GPS sur l'emplacement du véhicule

- Les coordonnées GPS du véhicule sur la route (et quelques centaines de mètres avant l'accident)
- Le sens du déplacement
- Le numéro d'identification du véhicule
- Le type de transmission du véhicule
- Le nombre détecté de personnes dans le véhicule
- La disponibilité ou non-disponibilité de Mercedes me connect
- Si l'appel d'urgence a été lancé manuellement ou automatiquement
- L'heure de l'accident
- La langue paramétrée dans le système multimédia

Les données transmises sont de l'information sur le véhicule. Si vous avez des questions sur la collecte, l'utilisation et le partage de données du système eCall, veuillez communiquer avec le centre d'assistance client de MBUSA au 800-FOR-MERC.

Au Canada, veuillez communiquer avec le centre d'assistance client de MBC au 1-800-387-0100.







Les demandes des clients au sujet des renseignements visés doivent être transmises par les mêmes canaux.





Afin d'obtenir davantage de précisions sur l'accident, les mesures suivantes peuvent être prises jusqu'à une heure après le lancement de l'appel d'urgence:

- L'emplacement actuel du véhicule peut être déterminé.
- Une connexion vocale avec les occupants du véhicule peut être établie.

## Radio &amp; Médias

## Vue d'ensemble des symboles et fonctions du menu Médias

Symbole	Désignation	Fonction
	Lecture	Sélectionnez ce symbole pour lancer ou reprendre la lecture.
	Pause	Sélectionnez ce symbole pour mettre la lecture en pause.
	Répétition d'un titre	Sélectionnez ce symbole pour répéter le titre en cours de lecture ou la liste de lecture active. <ul style="list-style-type: none"> <li>• Fonction sélectionnée 1 fois: la liste de lecture active est répétée.</li> <li>• Fonction sélectionnée 2 fois: le titre en cours de lecture est répété.</li> <li>• Fonction sélectionnée 3 fois: la fonction est désactivée.</li> </ul>
	Lecture aléatoire	Sélectionnez ce symbole pour lire les titres dans un ordre aléatoire.
	Saut de titre en arrière/en avant	Sélectionnez ces symboles pour passer au titre suivant ou précédent.
	Options supplémentaires	Sélectionnez ce symbole pour afficher les options supplémentaires.
	Catégories	Sélectionnez ce symbole pour afficher ou parcourir les catégories disponibles, telles que les listes de lecture, les albums ou les artistes.

Symbole	Désignation	Fonction
	Recherche	Sélectionnez ce symbole pour parcourir le menu actif. Vous pouvez, par exemple, rechercher des artistes, des genres ou des humeurs.
	Réglages	Sélectionnez ce symbole pour effectuer des réglages.
	Home	Sélectionnez ce symbole pour revenir à l'écran d'accueil.
	Notifications	Sélectionnez ce symbole pour consulter les notifications.
	Plein écran	Sélectionnez ce symbole pour passer en mode plein écran.

Vous disposez des fonctions et réglages suivants dans le menu **Médias**:





- Raccordement de supports de données externes avec le système multimédia (via USB ou Bluetooth®, par exemple)
- Lecture de fichiers audio ou vidéo

## Vue d'ensemble des symboles et fonctions du menu Radio

Symbole	Désignation	Fonction
	Home	Sélectionnez ce symbole pour revenir à l'écran d'accueil.
	Notifications	Sélectionnez ce symbole pour consulter les notifications.
	Saut de titre en arrière/en avant	Sélectionnez ces symboles pour passer à la station suivante ou précédente.
	Réglages	Sélectionnez ce symbole pour afficher les options supplémentaires. Les possibilités de réglage dépendent du pays.
HD	HD Radio™	Sélectionnez ce symbole pour activer ou désactiver la fonction HD Radio™. Cette fonction n'est pas disponible dans tous les pays.
	Liste des stations	Sélectionnez ce symbole pour afficher la liste des stations.
	Recherche	Sélectionnez ce symbole pour parcourir le menu actif. Vous pouvez, par exemple, rechercher des artistes, des genres ou des humeurs.

## Fonctions supplémentaires de la radio Tuneln

-  Lors de l'utilisation de la radio Tuneln, une quantité importante de données peut être transmise.

Symbole	Désignation	Fonction
	Réglages	Vous disposez des réglages supplémentaires suivants dans le menu Radio TuneIn: <ul style="list-style-type: none"> <li>• Sélection du flux</li> <li>• Connexion au compte TuneIn ou déconnexion du compte TuneIn</li> </ul>
	Favoris	Sélectionnez ce symbole pendant la lecture pour enregistrer la station réglée en tant que favori.
	Lecture/Pause	Sélectionnez ce symbole pour lancer, arrêter ou reprendre la lecture.
	Navigateur	Sélectionnez ce symbole pour choisir une catégorie, puis une station radio.



### Fonctions supplémentaires de la radio satellite

Sirius XM® Satellite Radio propose plus de 175 canaux radio en qualité numérique avec entre autres des programmes non commerciaux (musique, sport, informations et divertissement). Sirius XM® Satellite Radio fait appel à une flotte de

satellites ultra-performants et diffuse ainsi sur tout le territoire des Etats-Unis et du Canada. Vous pouvez profiter des programmes satellite moyennant une cotisation mensuelle. Pour de plus amples informations, adressez-vous au Sirius

XM® Service Center ou consultez le <https://www.siriusxm.com>.

 Sirius, XM and all related marks and logos are trademarks of Sirius XM Radio Inc. and its subsidiaries. All other marks, channel names and logos are the property of their respective owners. All rights reserved.

Symbole	Désignation	Fonction
	Réglages	<p>Vous disposez des réglages supplémentaires suivants dans le menu Radio satellite:</p> <ul style="list-style-type: none"> <li>• Activation de la sécurité enfants pour bloquer des canaux diffusant un contenu destiné aux adultes</li> <li>• Réglage de la programmation d'alertes spéciales musique et sport</li> <li>• Création de listes TuneMix pour écouter de la musique sans interruption</li> </ul>
	Lecture	Sélectionnez ce symbole pour lancer ou reprendre la lecture.
	Pause	Sélectionnez ce symbole pour mettre la lecture en pause.

En fonction de la bande de fréquences sélectionnée, vous disposez de différentes fonctions.

Sélectionnez la bande de fréquences souhaitée dans la barre d'en-tête du menu Radio.

### Affichage de la radio Tuneln

#### Conditions requises

- Un compte utilisateur est disponible sur le <https://www.mercedes.me>.
- Le véhicule est associé au compte utilisateur Mercedes me.

- Le service Radio Tuneln est activé dans le portail Mercedes me.
- Un volume de données est disponible. En fonction du pays, ce volume de données doit être acheté.

- Il existe une connexion Internet rapide pour une transmission sans perturbations.
- ⓘ Un nouveau volume de données peut être acheté **directement auprès d'un opérateur de téléphonie mobile** via le portail Mercedes me.
- ⓘ Les fonctions et services dépendent du pays. Pour de plus amples informations, adressez-vous à un point de service Mercedes-Benz.

Système multimédia:



- ▶ Sélectionnez **Radio Tuneln**. Le menu Tuneln apparaît. Vous entendez la dernière station réglée.
- ⓘ La qualité de la connexion dépend de la réception locale.

### Configuration de la radio satellite

#### Conditions requises

- Un équipement radio satellite est disponible.
- Vous êtes inscrit auprès d'un fournisseur de radio satellite

- Si les frais d'inscription ne sont pas compris dans le prix d'achat du système, vous avez besoin de votre numéro de carte de crédit pour l'activation de votre compte.

Système multimédia:



- ▶ Sélectionnez **Informations sur le service**. La fenêtre d'information sur le service avec l'identifiant radio et l'état actuel de l'abonnement s'affiche.
- ▶ Établissez une liaison avec le téléphone.
- ▶ Suivez les instructions du collaborateur. Le processus d'activation peut durer jusqu'à 10 minutes.
- ⓘ Vous pouvez également activer le service satellite en ligne. Pour ce faire, consultez le <https://www.siriusxm.com> (pour les États-Unis) ou le <https://www.siriusxm.ca> (pour le Canada).

### Alertes spéciales musique et sport

Système multimédia:



#### Réglage des alertes spéciales musique et sport

Cette fonction vous permet de programmer une alarme pour vos interprètes, titres ou événements sportifs préférés. Une alerte spéciale musique peut être enregistrée pendant la diffusion d'un titre et une alerte spéciale sport peut être enregistrée pendant la diffusion d'un match en direct. Une alerte spéciale sport peut également être définie par l'intermédiaire de l'option de menu. Le système scanne alors tous les canaux en continu.

- ▶ Réglez une alerte spéciale musique ou sport pour être informé en cas de correspondance dans le programme en direct.



#### Activation des alertes spéciales pour une catégorie

- ▶ Sélectionnez une catégorie et activez-la

### Ajout d'alertes spéciales pour une catégorie

- ▶ Sélectionnez une catégorie et ajoutez  une alerte.
- ▶ Sélectionnez **Alertes spéciales artistes** ou **Alertes spéciales titres** dans la fenêtre de dialogue.  
L'alerte est réglée pour les titres et les artistes activés . Si l'un des programmes diffusés correspond à l'une des alertes mémorisées, un message vous demande si vous souhaitez passer sur ce canal.

### Effacement des alertes spéciales dans une catégorie

- ▶ Sélectionnez une catégorie, marquez les alertes souhaitées et effacez-les .
- ou
- ▶ Ne sélectionnez aucune alerte et effacez  toutes les entrées.

### Réglages du son

#### Vue d'ensemble des fonctions du menu Son

Les possibilités de réglage et fonctions disponibles dépendent du système de sonorisation monté. Vous trouverez quel système de sonorisation est monté dans votre véhicule dans la notice d'utilisation numérique.

#### Système de sonorisation standard

Vous pouvez sélectionner les fonctions suivantes:

- Egaliseur
  - Aiguës, médiums et basses
- Balance et fader
- Volume sonore
  - Adaptation automatique



## Indicateur d'intervalles de maintenance ASSYST PLUS

### Fonctionnement de l'indicateur d'intervalles de maintenance ASSYST PLUS

L'indicateur d'intervalles de maintenance ASSYST PLUS vous informe sur l'écran conducteur de la durée restante ou de la distance restant à parcourir jusqu'à la prochaine échéance de maintenance périodique.

Vous pouvez masquer l'affichage de maintenance avec la touche Retour  qui se trouve sur le volant.

Selon l'utilisation du véhicule, l'indicateur d'intervalles de maintenance ASSYST PLUS peut raccourcir les intervalles de maintenance, par exemple dans les cas suivants:

- Utilisation du véhicule essentiellement pour des trajets courts
- Fonctionnement fréquent et prolongé du moteur au ralenti
- Phases de démarrage à froid fréquentes

Mercedes-Benz vous recommande d'éviter ce type de conditions de fonctionnement.



Pour obtenir des informations sur la maintenance de votre véhicule, adressez-vous à un atelier qualifié, par exemple à un point de service Mercedes-Benz.

### Affichage de l'échéance de maintenance

Ecran conducteur:

 Maintenance

La prochaine échéance de maintenance s'affiche.

 **Sortie de l'affichage**: appuyez sur la touche Retour  qui se trouve sur le volant.

Tenez compte également du thème associé suivant:

- Utilisation de l'écran conducteur (→ page 269).

### Informations relatives à la réalisation périodique des travaux de maintenance

**!** **REMARQUE** Usure prématurée due au non-respect des échéances de maintenance

Si les travaux de maintenance ne sont pas effectués à temps ou de manière incomplète, cela peut entraîner une usure accrue ou des dommages au niveau du véhicule.

- ▶ Respectez les intervalles de maintenance prescrits.
- ▶ Confiez les travaux de maintenance prescrits à un atelier qualifié.

### Remarques relatives aux consignes particulières de maintenance

L'intervalle de maintenance prescrit est adapté aux conditions d'utilisation normales du véhicule. Faites effectuer les travaux de maintenance plus souvent que prescrit, en cas de conditions d'utilisation difficiles ou de sollicitation élevée du véhicule.

L'indicateur d'intervalles de maintenance ASSYST PLUS est uniquement un système d'aide. Il incombe au conducteur du véhicule de décider si, en raison des conditions d'utilisation et/ou des sollicitations réelles, les travaux de maintenance doivent être effectués plus souvent que prescrit.

Exemples de conditions d'utilisation difficiles:

- Trajets réguliers en ville avec des arrêts intermédiaires fréquents
- Utilisation du véhicule essentiellement pour des trajets courts
- Trajets fréquents en montagne ou sur des routes en mauvais état
- Fonctionnement fréquent et prolongé du moteur au ralenti
- Atmosphère très poussiéreuse et/ou utilisation fréquente du mode recyclage d'air

Dans ces conditions d'utilisation ou dans des conditions d'utilisation similaires, faites par exemple remplacer plus souvent le filtre à air intérieur, le filtre à air, l'huile moteur ainsi que le filtre à huile. En cas de sollicitation élevée, faites contrôler plus

souvent les pneus. Pour de plus amples informations, adressez-vous à un atelier qualifié.

### Durées d'immobilisation lorsque la batterie est débranchée

L'indicateur d'intervalles de maintenance ASSYST PLUS calcule l'échéance de maintenance uniquement lorsque la batterie est branchée.

► Affichez l'échéance de maintenance sur l'écran conducteur et notez-la avant de débrancher la batterie (→ page 335).

### Gestion de la maintenance

#### Remarques relatives à la gestion de la maintenance

Lorsque le service Gestion de la maintenance est activé, les données nécessaires sont transmises automatiquement au Centre d'Appels Clients Mercedes-Benz.

Le Centre d'Appels Clients transmet les données au partenaire SAV que vous avez enregistré sur le site Internet de Mercedes me (<http://www.mercedes.me>).

[www.mercedes.me](http://www.mercedes.me)). Vous recevez alors des recommandations individuelles pour la maintenance de votre véhicule.

- ① Le calcul du moment optimal de transmission de la demande de maintenance au partenaire SAV est soumis à des limitations techniques. Celles-ci peuvent faire que la recommandation de maintenance soit perçue comme trop précoce ou trop tardive ou ne soit pas faite du tout. Dans ce cas, vous pouvez utiliser le rappel de maintenance dans le système multimédia pour convenir d'un rendez-vous de maintenance avec le Centre d'Appels Clients.
- ① La gestion de la maintenance et le rappel de maintenance dans le système multimédia ne sont pas disponibles dans tous les pays. Renseignez-vous auprès d'un point de service Mercedes-Benz pour savoir si cette fonction est disponible dans votre pays.

### Données transmises lors de l'utilisation de la gestion de la maintenance

Lorsque le service est activé, les données nécessaires sont automatiquement transmises pour la

détermination des travaux de maintenance requis, ainsi que pour la détection et la correction des défauts.

Vous pouvez consulter les détails de la transmission des données dans les informations relatives à la protection des données pour les services Mercedes me connect. Vous trouverez ces dernières sur le <https://www.mercedes.me> sous «Mon compte Mercedes me», «Conditions d'utilisation».

- ❗ La gestion de la maintenance et le rappel de maintenance dans le système multimédia ne sont pas disponibles dans tous les pays.

### Télédiagnostic

#### Remarques relatives au télédiagnostic

- ❗ Ce service n'est pas disponible dans tous les pays.

Le véhicule peut détecter si certaines pièces d'usure doivent être remplacées ou si des dysfonctionnements sont survenus dans les systèmes du véhicule. Lorsque le service Télédiagnostic est activé, les données nécessaires sont auto-

matiquement transmises au fabricant. Si des états de défaut sont détectés par l'autodiagnostic du système du véhicule, le système transmet des recommandations d'action au Centre d'Appels Clients Mercedes-Benz en fonction du défaut détecté. Le Centre d'Appels Clients transmet les données au partenaire SAV que vous avez enregistré sur le site Internet de Mercedes me (<http://www.mercedes.me>).

Dans le cas de certains dysfonctionnements, le système multimédia peut afficher une notification indiquant qu'un dysfonctionnement a été détecté et vous demandant de contacter le Centre d'Appels Clients Mercedes-Benz. A partir de ce message, il est possible d'appeler directement le Centre d'Appels Clients pour obtenir de l'aide.

- ❗ La transmission d'une notification au système multimédia dépend du pays, du type de véhicule et de l'équipement et nécessite une connexion de données rapide, sur laquelle le fournisseur de services n'a aucune influence.
- ❗ La détection fiable des défauts est soumise à des limitations techniques. Par conséquent, seule une sélection limitée de défauts peut être détectée et un nombre limité de recom-

mandations d'action peut être envoyé au Centre d'Appels Clients et aux partenaires SAV. Mercedes-Benz AG travaille en permanence à l'extension de ce service. La détection des défauts dépend du pays, du type de véhicule et de l'équipement.

#### Données transmises lors de l'utilisation du télédiagnostic

Lorsque le service est activé, les données nécessaires sont automatiquement transmises pour la détermination des travaux de maintenance requis, ainsi que pour la détection et la correction des défauts.

Vous pouvez consulter les détails de la transmission des données dans les informations relatives à la protection des données pour les services Mercedes me connect. Vous trouverez ces dernières sur le <https://www.mercedes.me> sous «Mon compte Mercedes me», «Conditions d'utilisation».

- i** L'étendue des données transmises dépend du type et de l'équipement du véhicule. Pour des raisons techniques, toutes les données ne sont pas toujours disponibles.

### Compartiment moteur

#### Ouverture et fermeture du capot moteur

- ⚠ ATTENTION** Risque d'accident dû à un capot moteur déverrouillé pendant la marche

Le capot moteur peut s'ouvrir et empêcher toute visibilité.

- ▶ Ne déverrouillez jamais le capot moteur lorsque vous roulez.
- ▶ Avant chaque trajet, assurez-vous que le capot moteur est verrouillé.

- ⚠ ATTENTION** Risque d'accident et de blessure lors de l'ouverture et de la fermeture du capot moteur

Le capot moteur risque de basculer brusquement en position finale.

Les personnes qui se trouvent dans la zone de basculement du capot moteur risquent d'être blessées.

- ▶ N'ouvrez et ne fermez pas le capot moteur lorsqu'une personne se trouve dans la zone de basculement.

- ⚠ ATTENTION** Risque de brûlure lors de l'ouverture du capot moteur

Si vous ouvrez le capot moteur après une surchauffe du moteur ou après un incendie dans le compartiment moteur, les situations suivantes peuvent se produire:

- Vous pouvez entrer en contact avec des gaz brûlants.

- Vous pouvez entrer en contact avec d'autres ingrédients et lubrifiants qui s'échappent.
- ▶ Avant d'ouvrir le capot moteur, laissez refroidir le moteur ayant subi une surchauffe.
- ▶ Dans le cas d'un incendie dans le compartiment moteur, laissez le capot moteur fermé et prévenez les pompiers.

- ⚠ ATTENTION** Risque de blessure lié à des pièces en mouvement

Des éléments qui se trouvent dans le compartiment moteur peuvent également continuer à fonctionner ou redémarrer soudainement, même si le système d'entraînement est arrêté.

Tenir compte de ce qui suit si vous devez ouvrir le capot moteur:

- ▶ Coupez le contact du véhicule.
- ▶ N'introduisez jamais les mains dans la zone de danger des composants en

mouvement, par exemple la zone du ventilateur.

- ▶ Enlevez vos bijoux/montres.
- ▶ Tenez vos vêtements et vos cheveux loin des pièces en mouvement.

**⚠ ATTENTION** Risque de blessure au contact de composants conducteurs

Le système d'allumage et le système d'injection de carburant fonctionnent en haute tension. Vous pouvez recevoir une décharge électrique.

- ▶ Ne touchez jamais des composants du système d'allumage ou du système d'injection de carburant lorsque le contact du véhicule est mis.

Les composants conducteurs sont, par exemple:

- Bobines d'allumage
- Injecteurs de carburant
- Câble électriques vers les bobines d'allumage et injecteurs de carburant

**⚠ ATTENTION** Risque de brûlure lié à des composants brûlants dans le compartiment moteur

Certains composants du compartiment moteur peuvent être brûlants (moteur, radiateur et pièces du système d'échappement, par exemple).

- ▶ Laissez refroidir le moteur et ne touchez qu'aux composants décrits ci-après.

**⚠ ATTENTION** Risque de blessure dû à l'utilisation des essuie-glaces alors que le capot moteur est ouvert

Si les essuie-glaces se mettent en marche alors que le capot moteur est ouvert, vous risquez d'être coincé par la tringlerie d'essuie-glace.

- ▶ Veillez à toujours arrêter les essuie-glaces et le véhicule, et à couper le contact, avant d'ouvrir le capot moteur.

### Ouverture du capot moteur

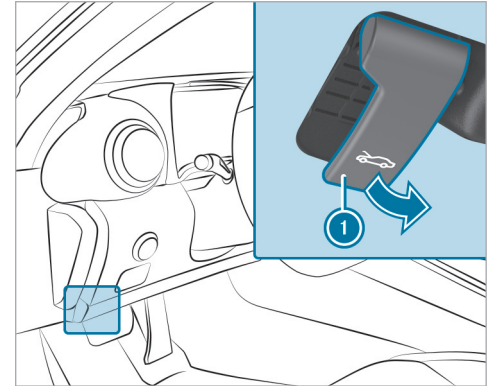

- ▶ Tirez la poignée ① pour déverrouiller le capot moteur.

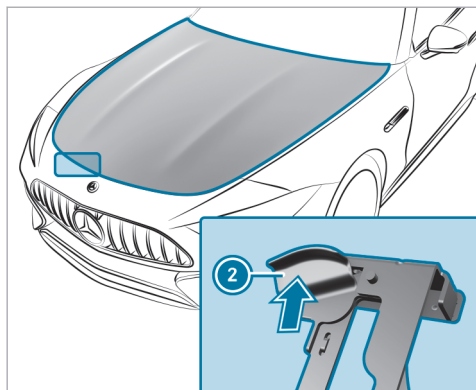

- ▶ Poussez la poignée ② du verrou de sécurité du capot moteur vers le haut et soulevez le capot moteur jusqu'à ce qu'il s'ouvre automatiquement.

#### Fermeture du capot moteur

- ▶ Abaissez le capot moteur, puis laissez-le retomber avec un peu d'élan d'une hauteur de 8 in (20 cm) environ.

- ▶ Si le capot moteur peut encore être légèrement soulevé, rouvrez le capot moteur et refermez-le avec plus d'élan jusqu'à ce qu'il soit verrouillé correctement.

#### Huile moteur

##### ■ Contrôle du niveau d'huile moteur par l'intermédiaire de l'écran conducteur

##### Conditions requises

- Le moteur est mis en température.
- Le véhicule est garé sur un sol plat.
- Le moteur tourne au régime de ralenti.
- Le capot moteur est fermé.

Lors d'une conduite normale, l'estimation du niveau d'huile moteur peut prendre jusqu'à 30 minutes, mais la durée peut encore augmenter si vous adoptez une conduite active.

Ecran conducteur:



Maintenance

Le niveau d'huile moteur est affiché.

Un des messages suivants apparaît ensuite sur l'écran conducteur:

- **Niveau d'huile moteur Mesure en cours:** une mesure du niveau d'huile moteur n'est pas encore possible.

- ▶ Répétez la procédure de mesure au bout de 30 minutes de trajet au maximum.

- **Niv. huile moteur En ordre** et la barre d'affichage du niveau d'huile moteur apparaît en vert sur l'écran conducteur, entre les repères «min» et «max»: le niveau d'huile moteur est correct .

- **Niv. huile moteur Ajouter 1,0 l** et la barre d'affichage du niveau d'huile moteur apparaît en orange sur l'écran conducteur, en dessous du repère «min»:

- ▶ Ajoutez 1,1 US qt (1 l) d'huile moteur.

- **Niv. huile moteur Réduire** et la barre d'affichage du niveau d'huile moteur apparaît en orange sur l'écran conducteur, au dessus du repère «max»:

- ▶ Faites aspirer l'excès d'huile moteur. Pour cela, rendez-vous dans un atelier qualifié.
  - **Pour niveau huile moteur: mettre véhicule en marche**
- ▶ Mettez le contact pour contrôler le niveau d'huile moteur.
  - **Niveau d'huile moteur Système ne fonctionne pas** : le capteur de niveau d'huile est défectueux ou n'est pas branché.
- ▶ Rendez-vous dans un atelier qualifié.
  - **Niveau d'huile moteur Système pas disponible pour l'instant**
- ▶ Fermez le capot moteur.

### ■ Appoint d'huile moteur

**⚠ ATTENTION** Risque de brûlure lié à des composants brûlants dans le compartiment moteur

Certains composants du compartiment moteur peuvent être brûlants (moteur, radiateur et pièces du système d'échappement, par exemple).

- ▶ Laissez refroidir le moteur et ne touchez qu'aux composants décrits ci-après.

**⚠ ATTENTION** Risque d'incendie et de blessure dû à l'huile moteur

Si de l'huile moteur entre en contact avec des composants brûlants du compartiment moteur, elle risque de s'enflammer.

- ▶ Assurez-vous que de l'huile moteur ne coule pas à côté de l'orifice de remplissage.
- ▶ Laissez refroidir le moteur et nettoyez soigneusement les composants souillés par de l'huile moteur avant de démarrer le véhicule.

**❗ REMARQUE** Dommages au niveau du moteur dus à l'utilisation d'un mauvais filtre à huile, d'une huile inadaptée ou d'additifs

- ▶ N'utilisez aucune huile moteur et aucun filtre à huile de spécifications autres que

celles requises pour les intervalles de maintenance prescrits.

- ▶ Suivez les instructions de l'indicateur d'intervalles de maintenance pour la vidange d'huile et respectez les intervalles de remplacement prescrits.
- ▶ N'utilisez pas d'additifs.

**❗ REMARQUE** Dommages dus à un surplus d'huile moteur

Si le niveau d'huile moteur est trop élevé, le moteur ou le catalyseur risquent d'être endommagés.

- ▶ Faites aspirer l'excès d'huile moteur par un atelier qualifié.

**i** La consommation d'huile varie en fonction de votre style de conduite, sans dépasser toutefois 0,9 US qt (0,8 l) aux 600 miles (1 000 km). La consommation d'huile peut cependant être supérieure si le véhicule est neuf ou si vous faites tourner fréquemment le moteur à des régimes élevés.

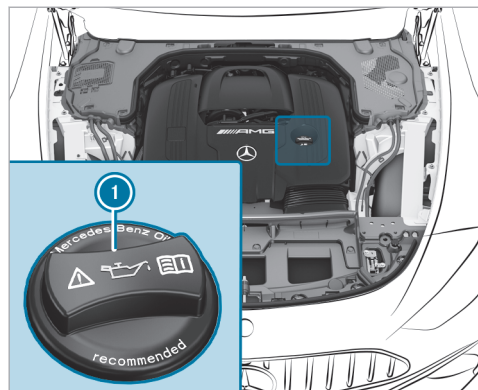

- ▶ Tournez le bouchon ① vers la gauche et enlevez-le.
- ▶ Faites l'appoint d'huile moteur.
- ▶ Remettez le bouchon ① en place et tournez-le vers la droite jusqu'à ce qu'il soit verrouillé.
- ▶ Contrôlez de nouveau le niveau d'huile (→ page 340).

### Contrôle du niveau de liquide de refroidissement

**⚠ ATTENTION** Risque de brûlure lié à des composants brûlants dans le compartiment moteur

Certains composants du compartiment moteur peuvent être brûlants (moteur, radiateur et pièces du système d'échappement, par exemple).

- ▶ Laissez refroidir le moteur et ne touchez qu'aux composants décrits ci-après.

**⚠ ATTENTION** Risque de brûlure en cas de contact avec le liquide de refroidissement chaud

Vous risquez de vous brûler en ouvrant le bouchon.

- ▶ Laissez refroidir le moteur avant d'ouvrir le bouchon.
- ▶ Portez des gants de protection et des lunettes de protection lors de l'ouverture.

- ▶ Ouvrez lentement le bouchon pour laisser la pression s'échapper.

- ▶ Confiez le contrôle et l'appoint du liquide de refroidissement uniquement à un atelier qualifié.

### Appoint de liquide de lave-glace

**⚠ ATTENTION** Risque de brûlure lié à des composants brûlants dans le compartiment moteur

Certains composants du compartiment moteur peuvent être brûlants (moteur, radiateur et pièces du système d'échappement, par exemple).

- ▶ Laissez refroidir le moteur et ne touchez qu'aux composants décrits ci-après.



**⚠ ATTENTION** Risque d'incendie- et de blessure dû au concentré de liquide de lave-glace

Le concentré de liquide de lave-glace est facilement inflammable. S'il entre en contact avec des composants brûlants du moteur ou du système d'échappement, il risque de s'enflammer.

► Veillez à ne pas verser du concentré de liquide de lave-glace à côté de l'orifice de remplissage.

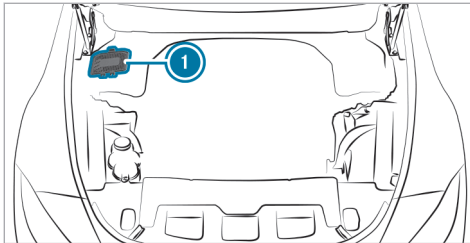

► Ouvrez le cache ①.

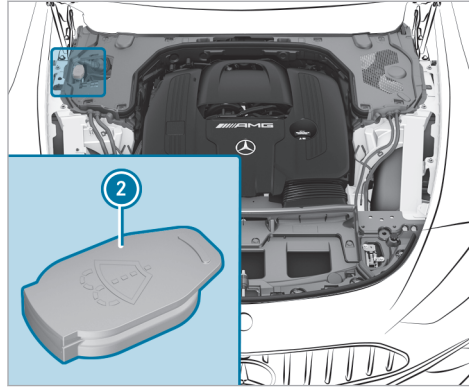

- Retirez le bouchon ② en tirant la languette.
  - Faites l'appoint de liquide de lave-glace.
  - Fermez le cache ①.
- ① Pour de plus amples informations sur le liquide de lave-glace, voir (→ page 417).

### Dégager le canal air-eau

► Dégagez la zone entre le capot moteur et le pare-brise de tout dépôt (glace, neige ou feuilles, par exemple) qui pourraient s'y former.

### Nettoyage et entretien

#### Remarques relatives au lavage du véhicule dans une station de lavage

**⚠ ATTENTION** Risque d'accident dû à une diminution de l'effet de freinage après le lavage du véhicule

Suite au lavage du véhicule, l'effet de freinage de vos freins est réduit.

► Après le lavage du véhicule, freinez avec précaution en tenant compte des conditions de circulation jusqu'à bénéficier à nouveau de l'effet de freinage normal.

**!** **REMARQUE** Dommages dus au freinage automatique

Lorsque l'une des fonctions suivantes est activée, le véhicule freine automatiquement dans certaines situations:

- Freinage d'urgence assisté actif
- Assistant de régulation de distance DISTRONIC actif
- Fonction HOLD
- Assistant de stationnement actif

Pour éviter d'endommager le véhicule, désactivez ces systèmes si le véhicule doit être remorqué ou passé dans une station de lavage automatique, par exemple.

**!** **REMARQUE** Dommages dus au passage dans une station de lavage inappropriée

- ▶ Avant de rentrer dans une station de lavage, assurez-vous que la station de lavage est appropriée pour les dimensions du véhicule.

- ▶ Veillez à ce qu'il y ait une garde au sol suffisante entre le soubassement et les rails de guidage de la station de lavage.
- ▶ Veillez à ce que la largeur de passage de la station de lavage, notamment la largeur des rails de guidage, soit suffisante.

Afin d'éviter d'endommager votre véhicule, veillez à ce que les points suivants soient respectés avant le passage dans une station de lavage:

- L'assistant de régulation de distance DISTRONIC actif est désactivé.
- La fonction HOLD est désactivée.
- Les caméras panoramiques ou la caméra de recul sont désactivées.
- L'aileron arrière rétractable est totalement rentré.
- Le profil aérodynamique actif est complètement rentré.
- Les vitres latérales sont complètement fermées.
- Les rétroviseurs extérieurs sont rabattus.

- La soufflante de la ventilation et du chauffage est arrêtée.
- Le contacteur des essuie-glaces se trouve en position **0**.
- La clé se trouve à au moins 20 ft (6 m) du véhicule. Sinon, le hayon ou une porte peut s'ouvrir de manière intempestive.

Cela vaut également pour la clé de véhicule digitale.

- Dans le cas des stations de lavage avec dispositif d'entraînement:
  - La boîte de vitesses est au point mort **N**.
  - Le véhicule est verrouillé de l'intérieur.
- i** Après le lavage du véhicule, enlevez la cire déposée sur le pare-brise et les raclettes d'essuie-glace. Cela permet d'éviter la formation de stries et de réduire le bruit qui pourrait se produire lors du balayage.

### Remarques relatives à l'utilisation d'un nettoyeur haute pression

**⚠ ATTENTION** Risque d'accident en cas d'utilisation de nettoyeurs haute pression équipés d'une buse à jet circulaire

Le jet d'eau peut causer des dommages non visibles.

Les composants endommagés risquent de tomber en panne inopinément.

- ▶ N'utilisez pas de nettoyeur haute pression à buses à jet circulaire.
- ▶ Faites immédiatement remplacer tout pneu ou élément du train de roulement endommagé.

Afin d'éviter d'endommager votre véhicule, tenez compte des remarques suivantes lors de l'utilisation d'un nettoyeur haute pression:

- La clé se trouve à au moins 10 ft (3 m) du véhicule. Sinon, le hayon peut s'ouvrir de manière intempestive.  
Cela vaut également pour la clé de véhicule digitale.

- Respectez une distance minimale de 11,8 in (30 cm) par rapport au véhicule.
- **Véhicules avec film décoratif:** des pièces de votre véhicule sont recouvertes d'un film décoratif. Maintenez une distance d'au moins 27,6 in (70 cm) entre les pièces du véhicule recouvertes d'un film et la buse du nettoyeur haute pression. Déplacez continuellement la buse du nettoyeur haute pression pendant le nettoyage. La température de l'eau du nettoyeur haute pression ne doit pas dépasser 140 °F (60 °C).
- Tenez compte des indications relatives à la distance appropriée qui figurent dans la notice d'utilisation du fabricant d'outils.
- Ne dirigez pas directement la buse du nettoyeur haute pression sur des pièces fragiles telles que les pneus, les interstices, les composants électriques, les batteries, les lampes ou les lamelles d'aération.

### Lavage manuel du véhicule

**!** **REMARQUE** Dommage au niveau du moteur dû à une entrée d'eau

- ▶ Ne dirigez pas le jet d'eau directement vers les grilles d'entrée d'air situées sous le capot moteur.

Tenez compte des dispositions légales en vigueur. Dans certains pays, le lavage manuel n'est par exemple autorisé que sur des aires de lavage spécialement prévues à cet effet.

- ▶ Utilisez un produit de nettoyage doux (shampooing auto, par exemple).
- ▶ N'utilisez pas de produits de nettoyage acides.
- ▶ Lavez le véhicule à l'eau tiède avec une éponge douce spéciale voiture. Ce faisant, n'exposez pas le véhicule au rayonnement solaire direct.
- ▶ Rincez le véhicule à l'eau avec précaution, puis essuyez-le avec une peau de chamois.
- ① Tenez compte des remarques relatives à l'entretien des pièces du véhicule (→ page 347).

### Remarques relatives à l'entretien de la peinture/ peinture mate

Tenez compte des remarques suivantes pour éviter tout dommage au niveau de la peinture et toute interférence sur les systèmes d'aide à la conduite:

#### Peinture

- Traces d'insectes: appliquez du nettoyant insectes, laissez agir, puis rincez.
- Déjections d'oiseaux: humidifiez avec de l'eau, laissez agir, puis rincez.
- Résines d'arbre, huiles, carburants et graisses: éliminez les traces avec un chiffon imbibé d'essence de nettoyage ou d'essence à briquet en frottant légèrement.
- Liquide de refroidissement et liquide de frein: éliminez les traces avec un chiffon humide et de l'eau claire.
- Taches de goudron: utilisez un nettoyant goudron.
- Cire: utilisez un produit servant à enlever le silicone.

- N'apposez pas d'autocollants, de films adhésifs ou autres matériaux similaires. Faites toujours apposer les films adhésifs sur le pare-chocs par un atelier qualifié.
- Éliminez si possible immédiatement les saletés. N'utilisez pas de solutions acides ni de produits de nettoyage acides.

#### Peinture mate

- Utilisez uniquement des produits d'entretien agréés pour Mercedes-Benz.
- N'apposez pas d'autocollants, de films adhésifs ou autres matériaux similaires. Faites toujours apposer les films adhésifs sur le pare-chocs par un atelier qualifié.
- Ne polissez pas le véhicule ni les jantes alliage.
- Utilisez uniquement des stations de lavage qui correspondent aux derniers développements de la technique.
- Dans les stations de lavage, n'utilisez pas de programmes de lavage qui se terminent par un traitement avec de la cire chaude.

- N'utilisez pas de nettoyants pour peinture, de produits abrasifs ou de polissage ni de conservateurs brillants (de la cire, par exemple).

En cas de dommages au niveau de la peinture:

- Faites toujours effectuer les retouches au niveau de la peinture par un atelier qualifié.
- Assurez-vous du bon fonctionnement des capteurs radar (→ page 186).

### Remarques relatives au nettoyage des films décoratifs

Tenez compte des remarques relatives à l'entretien de la peinture/peinture mate (→ page 346). Elles s'appliquent également aux films décoratifs mats.

Afin d'éviter tout dommage, tenez compte des remarques relatives au nettoyage des films décoratifs.

#### Nettoyage

- Pour le nettoyage, utilisez beaucoup d'eau et un produit de nettoyage doux sans additifs ni

substances abrasives, par exemple un shampoing auto agréé pour Mercedes-Benz.

- N'utilisez pas de produits de nettoyage acides.
- Éliminez si possible immédiatement les saletés. Pour ne pas endommager le film décoratif de manière irréparable, évitez de frotter trop fort.
- Lorsque de la saleté a pénétré dans la surface du film décoratif ou que celui-ci a perdu son éclat: utilisez le nettoyant Paint Cleaner recommandé et agréé pour Mercedes-Benz.
- Traces d'insectes: appliquez du nettoyant insectes, laissez agir, puis rincez.
- Déjections d'oiseaux: humidifiez avec de l'eau, laissez agir, puis rincez.
- Afin d'éviter les taches d'eau, séchez le véhicule après chaque lavage à l'aide d'un chiffon doux et absorbant lorsque des surfaces du véhicule sont recouvertes d'un film.

#### Recommandations pour éviter d'endommager le film décoratif

- La durée de vie et la couleur des films décoratifs peuvent être influencées par

- le rayonnement solaire
- la température (pistolet à air chaud, par exemple)
- les conditions météorologiques
- les impacts de gravillons et l'encrassement
- les produits de nettoyage chimiques
- les substances grasses
- N'utilisez pas de polish sur les films décoratifs mats. Le polissage rend brillante la surface des films.
- Ne traitez pas les films décoratifs mats ou structurés avec de la cire. Cela peut entraîner la formation de taches indélébiles.

Les rayures, les dépôts agressifs, les attaques d'acide et les dégradations résultant d'un entretien incorrect ne peuvent pas toujours être éliminés complètement. Adressez-vous dans ce cas à un atelier qualifié.

Pour tout renseignement sur les produits d'entretien et de nettoyage spéciaux, adressez-vous au fabricant.

Dans le cas des surfaces revêtues d'un film décoratif, le retrait du film peut entraîner des différences optiques par rapport aux surfaces qui n'étaient pas protégées par un film décoratif.

- ① Confiez les travaux et les réparations sur les films décoratifs à un atelier qualifié, par exemple à un point de service Mercedes-Benz.

#### Remarques relatives au nettoyage et à l'entretien des pièces du véhicule

**⚠ ATTENTION** Risque de coincement lors du nettoyage du pare-brise par la mise en marche des essuie-glaces

Si les essuie-glaces se mettent en marche lors du nettoyage du pare-brise ou des balais d'essuie-glace, vous risquez d'être coincé.

- ▶ Veillez à toujours arrêter les essuie-glaces et le moteur électrique du véhicule avant de nettoyer le pare-brise ou les balais d'essuie-glace.

**A** **ATTENTION** Risque de brûlure dû aux tubes et enjoliveurs de sorties d'échappement

Les tubes et les enjoliveurs de sorties d'échappement peuvent être brûlants. Vous risquez de vous brûler au contact de ces pièces.

- ▶ Soyez toujours particulièrement prudent lorsque vous vous trouvez à proximité des tubes et des enjoliveurs de sorties d'échappement et portez une attention toute particulière aux enfants.
- ▶ Laissez refroidir ces pièces avant de les toucher.

**I** **REMARQUE** Dommages dus à l'utilisation de produits de nettoyage acides

- ▶ N'utilisez pas de produits de nettoyage acides. Sinon, les surfaces risquent d'être endommagées.

Tenez compte des remarques relatives à l'entretien et au nettoyage des pièces suivantes du véhicule afin d'éviter d'endommager le véhicule:

#### Roues et jantes

- Utilisez de l'eau et un produit de nettoyage pour jantes exempt d'acide.
- N'utilisez pas de produits de nettoyage acides pour jantes pour enlever la poussière des garnitures de frein. Sinon, les vis de roue et les composants de frein risquent d'être endommagés.
- Pour éviter toute corrosion au niveau des disques et garnitures de frein après le nettoyage, roulez d'abord pendant quelques minutes et arrêtez ensuite le véhicule. Les disques et garnitures de frein s'échauffent et sèchent.

#### Vitres

**I** **REMARQUE** Endommagement des composants électroniques dû à un emploi excessif de liquides

Lors du nettoyage des vitres à l'intérieur, des coulées de liquides, tels que des produits de

nettoyage ou de l'eau, risquent de s'infiltrer derrière des parties de l'habillage de l'habitacle et de provoquer des dommages sur les composants électroniques.

- ▶ Utilisez les produits de nettoyage aussi parcimonieusement que possible.
- ▶ Absorbent immédiatement les coulées de liquides.

- Nettoyez les vitres à l'intérieur et à l'extérieur à l'aide d'un chiffon humide et des produits de nettoyage recommandés pour Mercedes-Benz.
- N'utilisez pas de chiffons secs, de produits abrasifs ou de produits de nettoyage contenant des solvants pour nettoyer la face intérieure.
- i** Suite au remplacement des balais d'essuie-glace ou au traitement du véhicule avec de la cire, nettoyez soigneusement le pare-brise avec des produits de nettoyage recommandés pour Mercedes-Benz. Le non-respect des instructions d'utilisation peut provoquer l'apparition de dommages, de tâches ou de traces éblouissantes.

- ❗ Enlevez la buée et la saleté qui se trouvent du côté extérieur du pare-brise devant la caméra multifonction. Sinon, les systèmes d'aide à la conduite et systèmes de sécurité active peuvent être perturbés ou indisponibles (→ page 186).

#### Balais d'essuie-glace

- Mettez les bras d'essuie-glace en position de remplacement (→ page 137).
- Écartez les bras d'essuie-glace et nettoyez les balais d'essuie-glace à l'aide d'un chiffon humide.
- ❗ Tenez compte du fait que les balais d'essuie-glace sont pourvus d'un revêtement. Ce revêtement peut laisser des traces sur les chiffons. Ne frottez pas les balais d'essuie-glace de manière excessive et ne les nettoyez pas trop souvent.

#### Eclairage extérieur

- Nettoyez les diffuseurs avec une éponge humide et un produit de nettoyage doux (shampooing auto, par exemple).

- Utilisez uniquement des produits de nettoyage et des chiffons appropriés pour les diffuseurs en plastique.

#### Capteurs

- Nettoyez les capteurs situés à l'avant et à l'arrière du véhicule avec du shampooing auto, beaucoup d'eau et un chiffon doux (→ page 186).
- Respectez une distance minimale de 11,8 in (30 cm) lors de l'utilisation d'un nettoyeur haute pression.

#### Caméras

- Ouvrez le cache de la caméra par l'intermédiaire du système multimédia (→ page 249).
- Nettoyez les objectifs des caméras à l'eau claire et avec un chiffon doux.
- N'utilisez pas de nettoyeur haute pression.
- ❗ Enlevez la buée et la saleté qui se trouvent du côté extérieur du pare-brise devant la caméra multifonction. Sinon, les systèmes d'aide à la conduite et systèmes de sécurité active peuvent être perturbés ou indisponibles (→ page 186).

#### Aileron arrière rétractable

- Sortez l'aileron arrière pour le lavage manuel (→ page 241).
- Nettoyez l'aileron arrière avec une éponge douce spéciale voiture et un produit de nettoyage doux (shampooing auto, par exemple).
- Rentrez complètement l'aileron arrière une fois qu'il est sec (→ page 241).
- N'utilisez pas de nettoyeur haute pression.

#### Profil aérodynamique actif

- Sortez le profil aérodynamique actif pour le lavage manuel (→ page 242).
- Nettoyez le profil aérodynamique actif avec une éponge douce spéciale voiture et un produit de nettoyage doux (shampooing auto, par exemple).
- Rentrez complètement le profil aérodynamique actif une fois qu'il est sec (→ page 242).
- N'utilisez pas de nettoyeur haute pression.

#### Tubes de sortie d'échappement

- Nettoyez à l'aide d'un produit de nettoyage recommandé pour Mercedes-Benz, notam-

ment en hiver et après chaque lavage du véhicule.

- N'utilisez pas de produits de nettoyage acides.

### Remarques relatives à l'entretien de l'intérieur du véhicule

**⚠ ATTENTION** Risque de blessure en cas de détachement de pièces en plastique suite à l'utilisation de produits d'entretien contenant des solvants

Les surfaces du poste de conduite peuvent devenir poreuses. En cas de déclenchement de l'airbag, des pièces en plastique peuvent se détacher.

- ▶ N'utilisez pas de produits d'entretien et de nettoyage contenant des solvants pour nettoyer le poste de conduite.

**⚠ ATTENTION** Risque de blessure ou danger de mort en cas de ceintures de sécurité décolorées

Si les ceintures de sécurité sont décolorées ou ont pris une autre teinte, leur résistance peut être considérablement réduite.

Les ceintures de sécurité peuvent alors se déchirer ou défailir, par exemple en cas d'accident.

- ▶ Ne décolorez ni n'appliquez jamais de teinte sur les ceintures de sécurité.

**! REMARQUE** Dommages matériels dus à l'utilisation de produits désinfectants

L'intérieur du véhicule comporte de nombreuses surfaces sensibles, telles que les écrans, les matières plastiques et le cuir.

Les produits désinfectants peuvent contenir des alcools et autres matières susceptibles de pénétrer dans les surfaces et de les endommager. Les composants techniques situés derrière les touches et les écrans risquent également d'être endommagés.

- ▶ N'utilisez pas de produits désinfectants sur les surfaces de l'intérieur du véhicule.

Tenez compte des remarques relatives à l'entretien et au nettoyage suivantes afin d'éviter d'endommager le véhicule:

#### Ceintures de sécurité

- Nettoyez avec de l'eau tiède et savonneuse.
- N'utilisez pas de produits de nettoyage chimiques.
- Ne les séchez pas en les chauffant à une température supérieure à 176 °F (80 °C) ou en les exposant directement au rayonnement solaire.

#### Ecran

- Désactivez l'écran et laissez-le refroidir.
- Nettoyez avec précaution la surface avec un chiffon en microfibre et un produit d'entretien pour écrans adapté (TFT/LCD).
- N'utilisez aucun autre produit.



**Affichage tête haute**

- Nettoyez avec un chiffon doux antistatique non pelucheux.
- N'utilisez pas de produits de nettoyage.

**Garnitures en plastique**

- Nettoyez à l'aide d'un chiffon en microfibre humide.
- En cas de fort encrassement: utilisez un produit de nettoyage recommandé pour Mercedes-Benz.
- N'apposez pas d'autocollants, de films adhésifs ou autres matériaux similaires.
- Évitez tout contact avec des produits cosmétiques, des insecticides ou des crèmes solaires.

**Boiseries et inserts décoratifs**

- Nettoyez à l'aide d'un chiffon en microfibre.
- Finition laque noire: nettoyez avec un chiffon humide et une eau savonneuse.
- En cas de fort encrassement: utilisez un produit de nettoyage recommandé pour Mercedes-Benz.

- N'utilisez pas de produits de nettoyage, polish ou cires contenant des solvants.

**Garniture de toit**

- Nettoyez à l'aide d'une brosse ou d'un shampooing sec.

**Moquette**

- Utilisez un produit de nettoyage pour les moquettes et revêtements textiles recommandé pour Mercedes-Benz.

**Volant en similicuir**

- Nettoyez entièrement le volant avec un chiffon en coton humide et une eau savonneuse moussante à 1 %. N'effectuez pas le nettoyage de manière ponctuelle.
- Utilisez un produit de nettoyage et d'entretien recommandé pour Mercedes-Benz.
- N'utilisez pas de chiffon en microfibre.
- N'utilisez pas de produits de nettoyage et d'entretien contenant de l'huile.

**Volant en cuir ou DINAMICA**

**!** **REMARQUE** Dommages dus à l'utilisation d'un produit de nettoyage inadapté

► N'utilisez pas de produits de nettoyage contenant des solvants tels que des détachants de goudron, des nettoyeurs pour jantes, des polish ou des cires. Sinon, la surface risque d'être endommagée.

- Nettoyez à l'aide d'un chiffon humide et d'une eau savonneuse à 1 %, et essuyez à l'aide d'un chiffon sec.
- En cas de fort encrassement: utilisez un produit de nettoyage recommandé pour Mercedes-Benz.
- Entretien du cuir: utilisez un produit d'entretien pour le cuir recommandé pour Mercedes-Benz.
- Ne mouillez pas trop le cuir pour le nettoyer.
- N'utilisez pas de chiffon en microfibre.

**i** Le cuir est une matière naturelle. Sa surface présente par conséquent des caractéristiques particulières, telles que des différences de texture, des irrégularités et des cassures ou de légères nuances de coloris. Ces caractéristiques font la particularité du cuir et ne peuvent pas être considérées comme un défaut. Le cuir subit en outre un vieillissement naturel pendant lequel les caractéristiques de sa surface changent.

#### Garnitures de siège en cuir

- Aspirez les saletés, telles que les miettes ou la poussière, puis nettoyez les garnitures de siège avec un chiffon en coton humide et essuyez à l'aide d'un chiffon sec. Nettoyez régulièrement les garnitures de siège.
- En cas de fort encrassement: utilisez un produit d'entretien pour le cuir recommandé pour Mercedes-Benz pour le traitement ultérieur.
- Entretien du cuir: utilisez un produit d'entretien pour le cuir recommandé pour Mercedes-Benz.
- N'utilisez pas de chiffon en microfibre.
- Ne mouillez pas trop le cuir pour le nettoyer.

- N'utilisez pas de produits de nettoyage et d'entretien contenant de l'huile.

**i** Le cuir est une matière naturelle. Sa surface présente par conséquent des caractéristiques particulières, telles que des différences de texture, des irrégularités et des cassures ou de légères nuances de coloris. Ces caractéristiques font la particularité du cuir et ne peuvent pas être considérées comme un défaut. Le cuir subit en outre un vieillissement naturel pendant lequel les caractéristiques de sa surface changent. Les contraintes exercées lors de l'assise peuvent créer des ondulations ou entraîner la formation de plis sur la garniture de siège. Ceci est dû aux caractéristiques naturelles du cuir. Un nettoyage et un entretien réguliers du cuir permettent de réduire les salissures, les traces d'usure et les dommages dus au vieillissement et de prolonger ainsi nettement la durée de vie. Les vêtements qui déteignent, tels que les jeans, risquent de laisser des traces de couleur sur le cuir.

#### Garnitures de siège DINAMICA

- Aspirez les saletés, telles que les miettes ou la poussière, puis nettoyez avec un chiffon humide.
- N'utilisez pas de chiffon en microfibre.

#### Garnitures de siège en similicuir

- Aspirez les saletés, telles que les miettes ou la poussière, puis nettoyez toute la garniture de siège avec un chiffon en coton humide et une eau savonneuse moussante à 1 %. N'effectuez pas le nettoyage de manière ponctuelle.
- Utilisez un produit de nettoyage et d'entretien recommandé pour Mercedes-Benz.
- N'utilisez pas de chiffon en microfibre.
- N'utilisez pas de produits de nettoyage et d'entretien contenant de l'huile.

#### Garnitures de siège en tissu

- Aspirez les saletés, telles que les miettes ou la poussière, puis nettoyez toute la garniture de siège avec un chiffon en microfibre humide et une eau savonneuse moussante à 1 %. N'effectuez pas le nettoyage de manière ponctuelle.

- Utilisez un produit de nettoyage et d'entretien recommandé pour Mercedes-Benz.
- N'utilisez pas de produits de nettoyage et d'entretien contenant de l'huile.

### Cas d'urgence

#### Retrait du gilet de sécurité

A la livraison, les gilets de sécurité se trouvent dans la boîte à gants.

- ▶ Retirez la housse du gilet de sécurité en la tirant par la lanière.
- ▶ Ouvrez la housse du gilet de sécurité et retirez le gilet de sécurité.

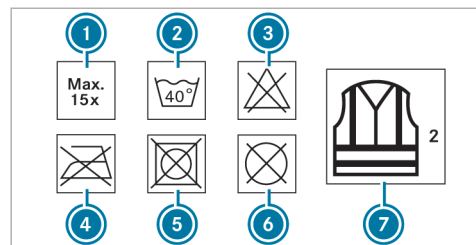

- ① Nombre maximal de lavages
- ② Température maximale de lavage
- ③ Ne pas blanchir
- ④ Ne pas repasser

- ⑤ Ne pas mettre au sèche-linge
- ⑥ Ne pas nettoyer à sec
- ⑦ Gilet de sécurité classe 2

Les exigences prescrites par la norme légale en vigueur sont remplies uniquement si le gilet de sécurité utilisé a la bonne taille et s'il est complètement fermé.

Remplacez le gilet de sécurité dans les cas suivants:

- Les flancs réfléchissants sont endommagés ou encrassés.
- Le nombre maximal de lavages a été dépassé.
- Les propriétés fluorescentes faiblissent, par exemple en raison d'une exposition permanente au rayonnement solaire.

Éliminez le gilet de sécurité dans le respect des règles de protection de l'environnement:

- Adressez-vous pour cela à une entreprise d'élimination des déchets compétente.

### Triangle de présignalisation

#### Retrait du triangle de présignalisation

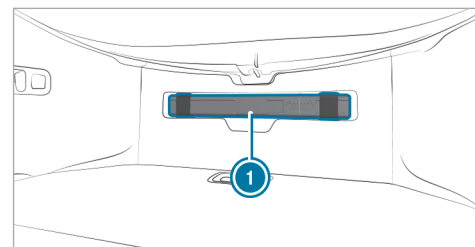

- ▶ Le triangle de présignalisation ① se trouve dans la partie médiane arrière, dans le seuil de chargement, et est attaché avec 2 bandes velcro.

### Dépliage du triangle de présignalisation

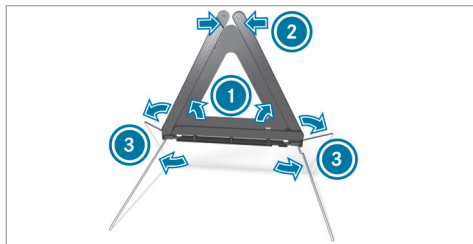

- ▶ Relevez les côtés réfléchissants ❶ pour former un triangle et réunissez-les avec le bouton-pression ❷.
- ▶ Dépliez les pieds ❸ sur le côté.

### Vue d'ensemble de la trousse de secours

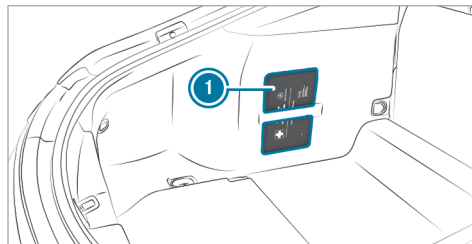

A la livraison, la trousse de secours ❶ se trouve à gauche dans l'habillage latéral du compartiment de chargement et est attaché avec un collier de serrage.

### Retrait de l'extincteur

**⚠ ATTENTION** Risque d'accident dû à une mauvaise fixation de l'extincteur dans l'espace jambes côté conducteur

Un extincteur risque d'entraver la course de la pédale ou de bloquer une pédale si celle-ci est enfoncée.

Cela compromet la sécurité de fonctionnement et la sécurité routière du véhicule.

L'extincteur risque d'être projeté et de blesser le conducteur ou d'autres occupants du véhicule.

- ▶ Rangez et fixez toujours l'extincteur correctement dans son support.
- ▶ Ne retirez pas l'extincteur pendant la marche.

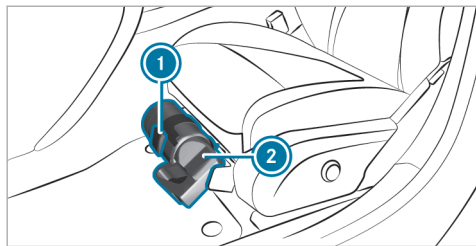

- ▶ **Véhicules avec direction à gauche :** tirez la languette ① vers le haut.
- ▶ Retirez l'extincteur ②.

## Crevaision

### Consignes en cas de crevaision

**⚠ ATTENTION** Risque d'accident en cas de pneu dégonflé

Un pneu dégonflé dégrade fortement le comportement routier du véhicule et compromet sa manœuvrabilité ainsi que son comportement au freinage.

#### Pneus sans aptitude au roulage à plat :

- ▶ Ne roulez pas avec un pneu dégonflé.
- ▶ Remplacez immédiatement le pneu dégonflé par une roue de secours compacte ou une roue de secours ou prenez contact avec un atelier qualifié.

#### Pneus avec aptitude au roulage à plat :

- ▶ Tenez compte des informations et des avertissements concernant les pneus MOExtended (pneus avec aptitude au roulage à plat).

En fonction de l'équipement du véhicule, vous disposez des possibilités suivantes en cas de crevaision:

- **Véhicules équipés du kit anticrevaision TIREFIT :** vous pouvez étancher le pneu pour poursuivre votre route sur une distance limitée. Utilisez pour cela le kit anticrevaision TIREFIT (→ page 357).
- **Véhicules équipés de Mercedes me connect :** en cas de crevaision, vous pouvez lancer un appel de dépannage (→ page 317).

- **Tous les véhicules :** remplacez la roue (→ page 400).

- ① La roue de secours compacte est disponible uniquement dans certains pays (→ page 406).

Les véhicules équipés de pneus MOExtended ne sont pas pourvus d'usine d'un kit anticrevaision TIREFIT. Si vous équipez votre véhicule de pneus qui ne conviennent pas pour le roulage à plat (des pneus hiver, par exemple), équipez-le également d'un kit anticrevaision TIREFIT. Vous pouvez vous procurer un kit anticrevaision TIREFIT dans un atelier qualifié.

**Véhicules équipés du système d'appel d'urgence Mercedes-Benz, sans kit anticrevaision TIREFIT :** en cas de crevaision, adressez-vous au Centre d'Appels Clients du système d'appel d'urgence Mercedes-Benz.

### Emplacement de rangement du kit anticrevaision TIREFIT

Le kit anticrevaision TIREFIT se trouve dans une coque située sous le plancher de compartiment de chargement.

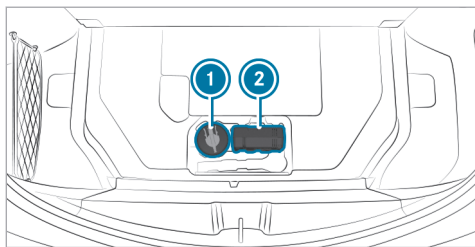

- ① Bidon de produit d'étanchéité
- ② Compresseur de gonflage

### Utilisation du kit anticrevaion TIREFIT

#### Conditions requises

- Un bidon de produit d'étanchéité et un compresseur de gonflage sont disponibles (→ page 356).
- Un autocollant TIREFIT est présent.
- Des gants sont à disposition.

Le produit d'étanchéité de pneu TIREFIT vous permet d'étancher le pneu, en particulier sa bande de roulement, si les perforations ne sont pas

supérieures à 0,16 in (4 mm). Vous pouvez utiliser le TIREFIT jusqu'à une température extérieure de -4 °F (-20 °C).

**⚠ ATTENTION** Risque d'accident en cas d'utilisation de produit d'étanchéité de pneu

Dans les cas suivants en particulier, le produit d'étanchéité de pneu risque de ne pas étancher le pneu:

- Les coupures ou perforations sont plus larges que la limite mentionnée plus haut.
  - Jantes endommagées
  - Après un trajet avec une pression de pneu très basse ou des pneus dégonflés
- ▶ Ne continuez pas de rouler.
  - ▶ Prenez contact avec un atelier qualifié.

**⚠ ATTENTION** Risque de blessure et d'intoxication dû au produit d'étanchéité de pneu

Le produit d'étanchéité de pneu est dangereux pour la santé et provoque des irritations. Il ne

doit pas entrer en contact avec la peau, les yeux ou les vêtements ni être ingéré. Evitez de respirer les vapeurs du produit. Conservez le produit d'étanchéité de pneu hors de portée des enfants.

En cas de contact avec du produit d'étanchéité de pneu, respectez les consignes suivantes:

- ▶ Si du produit d'étanchéité de pneu entre en contact avec la peau, rincez immédiatement à l'eau.
- ▶ Si du produit d'étanchéité de pneu entre en contact avec les yeux, rincez immédiatement et soigneusement à l'eau claire.
- ▶ En cas d'ingestion de produit d'étanchéité de pneu, rincez-vous immédiatement la bouche avec soin, puis buvez beaucoup d'eau. Ne provoquez pas de vomissements et consultez immédiatement un médecin.

- ▶ Si du produit d'étanchéité de pneu a coulé sur vos vêtements, changez immédiatement de vêtements.
- ▶ En cas de réaction allergique, consultez immédiatement un médecin.

**!** **REMARQUE** Surchauffe due à une durée de fonctionnement excessive du compresseur de gonflage

- ▶ Ne faites pas fonctionner le compresseur de gonflage plus de 10 minutes sans interruption.

Suivez les consignes de sécurité du fabricant qui figurent sur l'autocollant apposé sur le compresseur de gonflage.

Faites remplacer le bidon de produit d'étanchéité tous les 5 ans par un atelier qualifié.

- ▶ Ne retirez pas les corps étrangers qui ont pénétré dans le pneu.

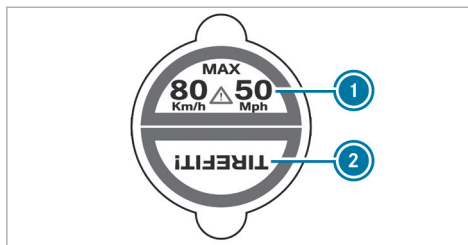

- ▶ Apposez la partie ① de l'autocollant TIREFIT sur le combiné d'instruments dans le champ de vision du conducteur.
- ▶ Apposez la partie ② de l'autocollant TIREFIT à proximité de la valve sur la roue du pneu défectueux.

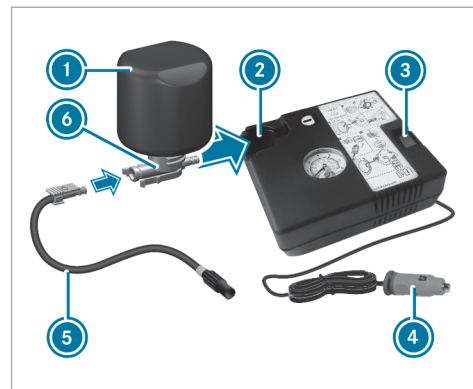

- ▶ Sortez la fiche ④ avec le câble et le flexible ⑤ du boîtier du compresseur de gonflage.
- ▶ Introduisez la fiche du flexible ⑤ dans la bride ⑥ du bidon de produit d'étanchéité ① jusqu'à ce que la fiche s'encliquette.
- ▶ Emboîtez le bidon de produit d'étanchéité ①, tête en bas, dans l'évidement ② du compresseur de gonflage.



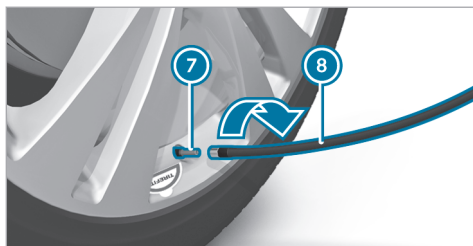

- ▶ Enlevez le capuchon de la valve 7 du pneu défectueux.
- ▶ Vissez le flexible de remplissage 8 sur la valve 7.
- ▶ Branchez la fiche 4 dans une prise 12 V de votre véhicule.
- ▶ Mettez le véhicule en marche.
- ▶ Mettez le compresseur de gonflage en marche à l'aide du contacteur 3.

Le gonflage du pneu commence. Le produit d'étanchéité est d'abord injecté dans le pneu. La pression peut alors augmenter brièvement jusqu'à 500 kPa (5,0 bar, 73 psi) environ.

### N'arrêtez pas le compresseur de gonflage pendant cette phase.

- ▶ Laissez tourner le compresseur de gonflage pendant 10 minutes au maximum. Une pression de pneu d'au moins 200 kPa (2,0 bar, 29 psi) doit alors être atteinte.

Si du produit d'étanchéité de pneu s'est échappé, nettoyez le plus rapidement possible les parties touchées. Utilisez de préférence de l'eau claire.

Si du produit d'étanchéité de pneu a coulé sur vos vêtements, faites-les nettoyer dès que possible avec du perchloréthylène.

### Si une pression de pneu de 200 kPa (2,0 bar, 29 psi) n'est pas atteinte au bout de 10 minutes:

- ▶ Arrêtez le compresseur de gonflage.
- ▶ Dévissez le flexible de remplissage de la valve du pneu défectueux.

Tenez compte du fait que du produit d'étanchéité de pneu risque de s'échapper lors du dévissage du flexible de remplissage.

- ▶ Avancez ou reculez très lentement le véhicule d'environ 33 ft (10 m).

- ▶ Essayez de nouveau de gonfler le pneu. Une pression d'au moins 200 kPa (2,0 bar, 29 psi) doit être atteinte au bout de 10 minutes maximum.

**⚠ ATTENTION** Risque d'accident en cas de non-obtention de la pression de pneu indiquée

Si la pression de pneu indiquée n'est pas atteinte au bout d'un laps de temps déterminé, c'est que le pneu est trop fortement endommagé. Dans ce cas, le produit d'étanchéité de pneu n'est d'aucune aide.

Le comportement au freinage et le comportement routier du véhicule peuvent être fortement compromis.

- ▶ Ne continuez pas de rouler.
- ▶ Prenez contact avec un atelier qualifié.

### Si une pression de 200 kPa (2,0 bar, 29 psi) est atteinte au bout de 10 minutes:

- ▶ Arrêtez le compresseur de gonflage.

- ▶ Dévissez le flexible de remplissage de la valve du pneu défectueux.

**⚠ ATTENTION** Risque d'accident en cas de conduite avec des pneus étanchés

Un pneu étanché temporairement avec le produit d'étanchéité de pneu n'est pas adapté à des vitesses élevées.

- ▶ Adaptez votre style de conduite et conduisez avec prudence.
- ▶ Tenez compte de la vitesse maximale autorisée pour les pneus étanchés avec du produit d'étanchéité de pneu.

- ▶ Tenez compte de la vitesse maximale autorisée pour les pneus étanchés avec le produit d'étanchéité de pneu de 50 mph (80 km/h).

**!** **REMARQUE** Formation de taches dues à l'écoulement de produit d'étanchéité de pneu

Des gouttes de produit d'étanchéité de pneu peuvent s'échapper du flexible de remplissage après utilisation.

- ▶ Rangez le flexible de remplissage dans le sac en plastique qui contenait le kit anti-crevaison TIREFIT.

**🔥 PROTECTION DE L'ENVIRONNEMENT** Pollution de l'environnement due à une élimination non conforme

Le produit d'étanchéité de pneu contient des substances polluantes.

- ▶ Faites éliminer le bidon de produit d'étanchéité usagé dans le respect des règles de protection de l'environnement, par exemple par un point de service Mercedes-Benz.

- ▶ Rangez le bidon de produit d'étanchéité et le compresseur de gonflage.

- ▶ Démarrez immédiatement.
- ▶ Arrêtez le véhicule au bout de 10 minutes environ et contrôlez la pression du pneu avec le compresseur de gonflage. Une pression de pneu d'au moins 130 kPa (1,3 bar, 19 psi) doit être atteinte.

**⚠ ATTENTION** Risque d'accident en cas de non-obtention de la pression de pneu indiquée

Si la pression de pneu indiquée n'est pas atteinte, le pneu est trop fortement endommagé. Dans ce cas, le produit d'étanchéité de pneu n'est d'aucune aide.

Le comportement au freinage et le comportement routier du véhicule peuvent être fortement compromis.

- ▶ Ne continuez pas de rouler.
- ▶ Prenez contact avec un atelier qualifié.

Si vous vous retrouvez dans le cas cité précédemment, contactez un point de service Mercedes-Benz. Vous pouvez aussi appeler le

1-800-FOR-MERCEdes (aux Etats-Unis) ou le 1-800-387-0100 (au Canada).

- ▶ **Augmentation de la pression :** mettez le compresseur de gonflage en marche.

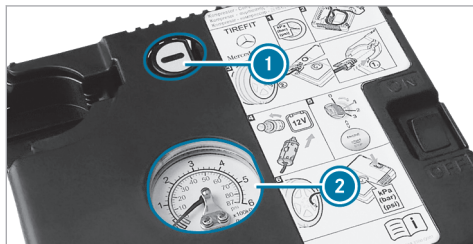

- ▶ **Diminution de la pression :** appuyez sur la touche de dégonflage ① qui se trouve à côté du manomètre ②.
- ▶ Lorsque la pression du pneu est correcte, dévissez le flexible de remplissage de la valve du pneu étanché.
- ▶ Revissez le capuchon sur la valve du pneu étanché.

- ▶ Retirez le bidon de produit d'étanchéité du compresseur de gonflage. Le flexible de remplissage reste fixé sur le bidon de produit d'étanchéité.
- ▶ Roulez jusqu'à l'atelier qualifié le plus proche et faites remplacer le pneu, le bidon de produit d'étanchéité et le flexible de remplissage.

### Batterie du véhicule

#### Remarques relatives à la batterie 12 V

**⚠ ATTENTION** Risque d'accident en cas de travaux effectués de façon non conforme sur la batterie

Les travaux effectués de façon non conforme sur la batterie peuvent par exemple provoquer un court-circuit. Cela peut entraîner des limitations du fonctionnement de systèmes importants pour la sécurité et la sécurité de fonctionnement de votre véhicule risque d'être compromise.

Vous risquez de perdre le contrôle du véhicule dans les situations suivantes en particulier:

- lors des freinages
- en cas de mouvements de braquage brusques et/ou si vous roulez à une vitesse inadaptée
- ▶ En cas de court-circuit ou d'incident similaire, prenez immédiatement contact avec un atelier qualifié.
- ▶ Ne continuez pas de rouler.
- ▶ Confiez toujours les interventions sur la batterie à un atelier qualifié.

- Pour de plus amples informations sur l'ABS, voir (→ page 188).
- Pour de plus amples informations sur l'ESP®, voir (→ page 189).

Pour des raisons de sécurité, Mercedes-Benz vous recommande d'utiliser uniquement les batteries agréées par ses soins pour votre véhicule.

### Tous les véhicules à l'exception des véhicules équipés d'une batterie lithium-ion

**⚠ ATTENTION** Risque d'explosion dû à la charge électrostatique

La charge électrostatique peut enflammer le mélange gazeux très explosif de la batterie.

- ▶ Pour éliminer toute charge électrostatique, touchez la carrosserie métallique avant de manipuler la batterie.

Ce mélange gazeux très explosif se forme lorsque vous chargez la batterie ou que vous utilisez l'aide au démarrage.

**⚠ ATTENTION** Risque de brûlure par acide en cas de contact avec l'électrolyte

L'électrolyte est corrosif.

- ▶ Evitez tout contact avec la peau, les yeux ou les vêtements.
- ▶ Ne vous penchez pas au-dessus de la batterie.

- ▶ N'inhalez pas les gaz qui se dégagent de la batterie.
- ▶ Eloignez les enfants de la batterie.
- ▶ Rincez immédiatement et soigneusement l'électrolyte à l'eau claire et consultez aussitôt un médecin.

### Tous les véhicules



**PROTECTION DE L'ENVIRONNEMENT** Dommages causés à l'environnement par l'élimination incorrecte des piles



Les piles contiennent des substances polluantes. La loi interdit de les éliminer avec les ordures ménagères.



▶ Éliminez les piles dans le respect des règles de protection de l'environnement. Déposez les piles usagées

dans un atelier qualifié ou dans un point de récupération des piles usagées.

Si vous devez débrancher la batterie 12 V, adressez-vous à un atelier qualifié.

Pour manipuler les batteries, suivez les consignes de sécurité et prenez les mesures de protection qui s'imposent.



Risque d'explosion en cas d'utilisation abusive de la batterie 12 V.



Il est interdit de fumer ou d'approcher un feu ou une flamme nue au cours de la manipulation de la batterie. Evitez la formation d'étincelles.



L'électrolyte est corrosif. Evitez tout contact avec la peau, les yeux ou les vêtements. Portez des vêtements de protection appropriés, en particulier des gants, un tablier et une protection faciale. Rincez immédiatement les projections d'électrolyte à l'eau claire. Consultez impérativement un médecin.



Ne placez pas d'objets lourds sur la surface de la batterie et ne vous appuyez pas sur la batterie.



Portez des lunettes de protection.



Eloignez les enfants.



Tenez compte de la notice d'utilisation.

Si vous n'utilisez pas le véhicule pendant une période prolongée, tenez compte des points suivants:

- **Si disponible**: activez le mode repos (→ page 185).
- Egalement: raccordez la batterie à un chargeur recommandé par Mercedes-Benz ou adressez-vous à un atelier qualifié pour débrancher la batterie.

### Remarques relatives à l'aide au démarrage et à la charge de la batterie 12 V

Pour la charge de la batterie et l'aide au démarrage, utilisez toujours le point d'aide au démarrage qui se trouve dans le compartiment moteur.

**!** REMARQUE Endommagement de la batterie dû à une surtension

Si vous utilisez un chargeur sans limitation de la tension de charge, la batterie ou l'électronique du véhicule risquent d'être endommagées.

- ▶ Utilisez uniquement un chargeur avec une tension de charge maximale de 14,8 V.

**!** ATTENTION Risque d'explosion dû à un mélange gazeux explosif

Lors du processus de charge ou lorsque vous utilisez l'aide au démarrage, un mélange gazeux explosif peut s'échapper de la batterie.

- ▶ Evitez impérativement d'approcher un feu ou une flamme nue, de provoquer des étincelles ou de fumer.
- ▶ Veillez à ce que l'aération soit suffisante.
- ▶ Ne vous penchez pas au-dessus d'une batterie.

**!** ATTENTION Risque d'explosion lorsque la batterie est gelée

Une batterie déchargée peut geler dès que la température avoisine le point de congélation.

Lorsque vous utilisez l'aide au démarrage ou que vous chargez la batterie, du gaz peut s'échapper de la batterie.

- ▶ Laissez toujours une batterie gelée d'abord dégeler avant de la charger ou d'utiliser l'aide au démarrage.

Lorsque la température extérieure est basse et que les voyants de contrôle et d'alerte qui se trouvent sur le combiné d'instruments ne s'allument pas, la batterie déchargée est très probablement

gelée. Dans ce cas, ne chargez pas la batterie et n'utilisez pas l'aide au démarrage.

La durée de vie d'une batterie dégelée peut être raccourcie de manière drastique. Le démarrage peut en être affecté, en particulier lorsque la température est basse.

Il est recommandé de faire contrôler une batterie dégelée par un atelier qualifié.

**!** **REMARQUES** Dommages dus à des tentatives de démarrage du moteur répétées ou prolongées

Si vous essayez de démarrer le moteur à plusieurs reprises ou pendant trop longtemps, le catalyseur risque d'être endommagé par du carburant non brûlé.

► Évitez les tentatives de démarrage du moteur répétées et prolongées.

En cas d'utilisation de l'aide au démarrage ou en cas de charge de la batterie, tenez compte des points suivants:

- Utilisez uniquement des câbles de démarrage/de charge non endommagés de section suffisante et munis de pinces isolées.
- Les parties non isolées des pinces ne doivent pas entrer en contact avec d'autres pièces métalliques tant que les câbles de démarrage/de charge sont branchés sur la batterie ou sur le point d'aide au démarrage.
- Les câbles de démarrage/de charge ne doivent entrer en contact avec aucune pièce pouvant se mettre en mouvement lorsque le moteur tourne.
- Veillez toujours à ce que ni vous ni la batterie ne soyez chargés en électricité statique.
- Évitez impérativement d'approcher un feu ou une flamme nue.
- Ne vous penchez pas au-dessus d'une batterie.
- Si la batterie est branchée, veillez à ce que la cosse de la borne POSITIVE n'entre pas en contact avec des pièces du véhicule.

- Ne posez jamais d'objets métalliques ni d'outils sur la batterie.
- Lors du branchement et du débranchement de la batterie, respectez impérativement l'ordre indiqué pour les cosses.

Lorsque vous chargez la batterie, tenez également compte des points suivants:

- Utilisez uniquement des chargeurs testés et agréés pour Mercedes-Benz.
- Lisez la notice d'utilisation du chargeur avant de charger la batterie.

En cas d'utilisation de l'aide au démarrage, tenez également compte des points suivants:

- Utilisez l'aide au démarrage uniquement si le véhicule, la batterie de dépannage ou l'appareil d'aide au démarrage correspondant a une tension nominale de 12 V.
- Les véhicules ne doivent pas se toucher.
- Assurez-vous toujours de ne raccorder que les cosses de batterie de même polarité.

- Respectez impérativement l'ordre indiqué pour le branchement et le débranchement des câbles de démarrage.
- **Véhicules équipés d'un moteur à essence :** utilisez l'aide au démarrage uniquement lorsque le moteur et le système d'échappement sont froids.

### Aide au démarrage et charge de la batterie 12 V

#### Conditions requises

- Le frein de stationnement électrique du véhicule est serré.
- **Véhicules équipés d'une boîte automatique :** la boîte de vitesses est en position **P**.
- Le véhicule et tous les consommateurs d'électricité sont arrêtés.
- Le capot moteur est ouvert.

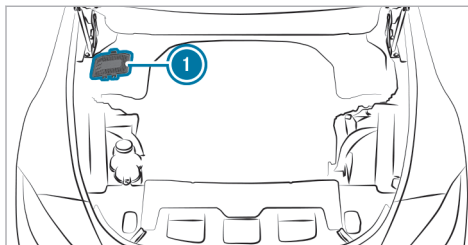

► Ouvrez le cache ①.

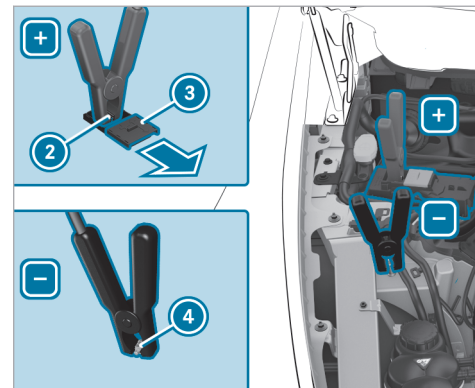

Compartiment moteur (exemple)

- Poussez le cache ③ qui se trouve sur le contact positif ② du point d'aide au démarrage dans le sens de la flèche.
- Reliez le contact positif ② de votre véhicule au pôle positif de l'autre batterie avec le câble de démarrage/de charge. Commencez par le contact positif ② de votre véhicule.

- ▶ **En cas d'aide au démarrage:** laissez tourner le moteur du véhicule de dépannage au régime de ralenti.
- ▶ Reliez le pôle négatif de l'autre batterie au point de masse ④ de votre véhicule avec le câble de démarrage/de charge. Commencez par l'autre batterie.
- ▶ **En cas d'aide au démarrage:** démarrez le moteur de votre véhicule.
- ▶ **En cas de charge:** initiez le processus de charge.
- ▶ **En cas d'aide au démarrage:** laissez tourner les moteurs pendant quelques minutes.
- ▶ **En cas d'aide au démarrage:** avant de débrancher les câbles de démarrage, mettez l'un des consommateurs d'électricité de votre véhicule en marche (chauffage de lunette arrière ou éclairage, par exemple).

Lorsque le processus d'aide au démarrage ou le processus de charge est terminé, effectuez les opérations suivantes:

- ▶ Débranchez d'abord le câble de démarrage/de charge qui relie le point de

masse ④ et le pôle négatif de l'autre batterie, puis celui qui relie le contact positif ② et le pôle positif de l'autre batterie. Commencez dans les 2 cas par les contacts de votre véhicule.

- ▶ Fermez le cache ③ du contact positif ② après le retrait du câble de démarrage/de charge.
- ▶ Fermez le cache ①.

Pour de plus amples informations, adressez-vous à un atelier qualifié.

### Remplacement de la batterie 12 V

- ▶ Tenez compte des remarques relatives à la batterie 12 V (→ page 361).

Mercedes-Benz vous recommande de faire remplacer la batterie 12 V par un atelier qualifié, par exemple par un point de service Mercedes-Benz.

Si vous souhaitez toutefois remplacer vous-même la batterie, tenez compte des remarques suivantes:

- Remplacez toujours une batterie défectueuse par une batterie qui répond aux exigences spécifiques du véhicule.

Le véhicule est équipé d'une batterie dotée de la technologie AGM (Absorbent Glass Mat) ou d'une batterie lithium-ion. La fonctionnalité du véhicule n'est pleinement garantie qu'avec une batterie AGM ou une batterie lithium-ion. Pour des raisons de sécurité, Mercedes-Benz vous recommande d'utiliser uniquement les batteries testées et agréées par ses soins pour votre véhicule.

- Reprenez les pièces rapportées, telles que le flexible de purge, l'équerre de fixation ou les caches de bornes de la batterie à remplacer.
- Veillez à ce que le flexible de purge soit toujours attaché à l'ouverture d'origine sur le côté de la batterie.

Montez les bouchons disponibles ou fournis. Sinon des gaz ou de l'électrolyte risquent de s'échapper.



- Veillez à ce que les pièces rapportées soient reposées à l'identique.

### Démarrage du moteur par remorquage du véhicule et remorquage

#### Vue d'ensemble des méthodes de remorquage autorisées

#### **!** REMARQUE Dommages dus au freinage automatique

Lorsque l'une des fonctions suivantes est activée, le véhicule freine automatiquement dans certaines situations:

- Freinage d'urgence assisté actif
- Assistant de régulation de distance DISTRONIC actif
- Fonction HOLD
- Assistant de stationnement actif

Pour éviter d'endommager le véhicule, désactivez ces systèmes si le véhicule doit être remorqué ou passé dans une station de lavage automatique, par exemple.

En cas de panne, Mercedes-Benz vous recommande de faire transporter votre véhicule plutôt que de le remorquer.

Pour le remorquage avec les 2 essieux au sol, utilisez un câble de remorquage ou une barre de remorquage. N'utilisez pas de système de remorquage tow bar.

#### **!** ATTENTION Risque d'accident dû au remorquage d'un véhicule avec le blocage du volant

Lorsque le blocage du volant est enclenché, vous ne pouvez plus diriger le véhicule.

- ▶ Lors du remorquage avec un câble de remorquage ou une barre de remorquage, démarrez toujours le moteur électrique du véhicule.

#### **!** REMARQUES Dommages sur le véhicule dus à un remorquage effectué de manière inappropriée

- ▶ Tenez compte des remarques et des instructions relatives au remorquage.

### Méthodes de remorquage autorisées

#### Méthodes de remorquage

2 essieux au sol	Oui, sur une distance maximale de 30 miles (50 km) et à une vitesse maximale de 30 mph (50 km/h)
Essieu avant soulevé	Non
Essieu arrière soulevé	Non

#### Remorquage du véhicule avec les 2 essieux au sol

- ▶ Tenez compte des remarques relatives aux méthodes de remorquage autorisées (→ page 367).
- ▶ Assurez-vous que la batterie est branchée et chargée.

Si la batterie est déchargée, tenez compte des points suivants:

- Le véhicule ne peut pas être démarré.

- Vous ne pouvez pas serrer ni desserrer le frein de stationnement électrique.
  - Vous ne pouvez pas mettre la boîte automatique sur **[N]** ou **[P]**.
- i** Si la boîte automatique ne peut pas être mise en position **[N]** ou si aucune information ne s'affiche sur l'écran conducteur, faites transporter le véhicule (→ page 369). Pour le transport du véhicule, un véhicule de dépannage avec dispositif de levage est nécessaire.

**!** **REMARQUE** Dommages dus à un remorquage effectué à une vitesse trop élevée ou sur une distance trop importante

Si le remorquage est effectué à une vitesse trop élevée ou sur une distance trop importante, la chaîne cinématique risque d'être endommagée.

- ▶ La vitesse de remorquage ne doit pas dépasser 30 mph (50 km/h).
- ▶ La distance de remorquage ne doit pas dépasser 30 miles (50 km).

**!** **ATTENTION** Risque d'accident dû au remorquage d'un véhicule dont le poids est trop élevé

Si la masse du véhicule à remorquer est supérieure à la MTAC de votre véhicule, les situations suivantes peuvent se produire:

- L'anneau de remorquage peut se rompre.
- L'attelage peut tanguer et se renverser.

▶ Avant de procéder au remorquage du véhicule, vérifiez que sa masse n'est pas supérieure à la MTAC.

Si un véhicule doit être remorqué ou démarré par remorquage, sa MTAC ne doit pas dépasser la MTAC du véhicule tracteur.

- ▶ Vous trouverez des indications relatives à la MTAC sur la plaque signalétique du véhicule concerné (→ page 409).
- ▶ N'ouvrez pas la porte conducteur ni la porte passager. Sinon, la boîte automatique passe automatiquement sur **[P]**.
- ▶ Posez l'anneau de remorquage (→ page 370).
- ▶ Fixez le dispositif de remorquage.

**!** **REMARQUE** Dommages dus à une fixation incorrecte du dispositif de remorquage

▶ Fixez le câble de remorquage ou la barre de remorquage uniquement aux anneaux de remorquage.

- ▶ Désactivez le verrouillage automatique (→ page 77).
- ▶ N'activez pas la fonction HOLD.
- ▶ Désactivez la protection antisoulèvement (→ page 91).
- ▶ Désactivez le freinage d'urgence assisté actif (→ page 221).
- ▶ Mettez la boîte automatique sur **[N]**.
- ▶ Desserrez le frein de stationnement électrique.

**⚠ ATTENTION** Risque d'accident dû à une limitation des fonctions importantes pour la sécurité lors du remorquage

Les fonctions importantes pour la sécurité sont limitées ou ne sont plus disponibles dans les situations suivantes:

- Le véhicule est arrêté.
- Le système de freinage ou la direction assistée sont en panne.
- Le système d'alimentation en énergie ou le réseau de bord sont en panne.

Si votre véhicule est remorqué, vous devez éventuellement fournir un effort beaucoup plus important pour diriger et freiner le véhicule.

- ▶ Utilisez une barre de remorquage.
- ▶ Avant le remorquage, assurez-vous que la direction n'est pas bloquée.

**! REMARQUES** Dommages dus à des forces de traction trop élevées

Un démarrage par à-coups risque d'endommager les véhicules en raison des forces de traction trop élevées.

- ▶ Démarrez lentement et sans à-coups.

### Chargement du véhicule en vue de son transport

- ▶ Tenez compte des remarques concernant le remorquage.
- ▶ Pour charger le véhicule, fixez le dispositif de remorquage à l'anneau de remorquage.
- ▶ Mettez la boîte automatique sur **[N]**.
- ⓘ En cas de défaut de la partie électrique, il se peut que la boîte automatique soit bloquée en position **[P]**. Pour pouvoir mettre la boîte de vitesses sur **[N]**, alimentez le réseau de bord en tension (→ page 365).
- ▶ Chargez le véhicule.
- ▶ Mettez la boîte automatique sur **[P]**.

- ▶ Immobilisez le véhicule en serrant le frein de stationnement électrique pour l'empêcher de se mettre à rouler.
- ▶ Arrimez le véhicule uniquement au niveau des roues.

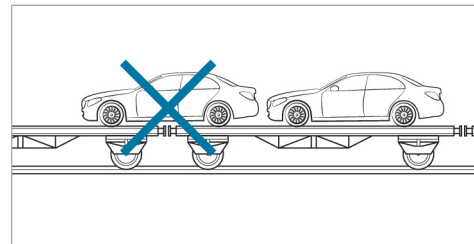

- ▶ Veillez à ce que l'essieu avant et l'essieu arrière soient immobilisés sur le même véhicule de transport.

**!** **REMARQUE** Endommagement de la chaîne cinématique dû à un mauvais positionnement du véhicule

- ▶ Ne positionnez pas le véhicule sur l'accouplement du véhicule destiné au transport.

### Emplacement de rangement de l'anneau de remorquage

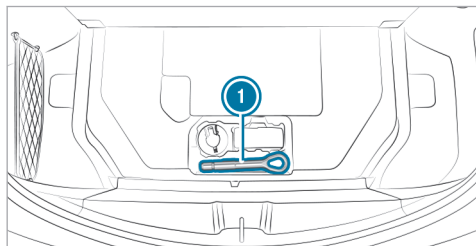

L'anneau de remorquage ❶ se trouve dans une coque située sous le plancher du compartiment de chargement.

### Pose et dépose de l'anneau de remorquage

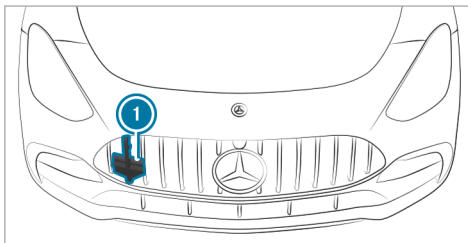

- ▶ Retirez le cache ❶.
- ▶ Vissez l'anneau de remorquage jusqu'en butée en le tournant vers la droite et serrez-le à fond.
- ▶ Une fois l'anneau de remorquage déposé, encliquez le cache ❶ dans le pare-chocs.

**!** **REMARQUE** Endommagement du véhicule dû à une utilisation inadaptée de l'anneau de remorquage ou du dispositif d'attelage

Si, lors d'une opération de dépannage, l'anneau de remorquage ou le dispositif d'attelage est utilisé pour dégager le véhicule, ce dernier risque d'être endommagé.

- ▶ Utilisez l'anneau de remorquage ou le dispositif d'attelage uniquement pour le remorquage ou le démarrage du moteur par remorquage du véhicule.
- ▶ N'utilisez pas l'anneau de remorquage ou le dispositif d'attelage pour dégager le véhicule lors d'une opération de dépannage.

### Démarrage du moteur par remorquage du véhicule (démarrage de secours du moteur)

**!** **REMARQUE** Endommagement de la boîte automatique dû au démarrage du moteur par remorquage

Le démarrage du moteur par remorquage du véhicule risque d'endommager la boîte automatique.

- ▶ Le véhicule ne doit pas être démarré par remorquage.

▶ Ne démarrez pas le véhicule par remorquage.

### Fusibles électriques

#### Remarques relatives aux fusibles électriques

**!** **ATTENTION** Risque d'accident et de blessure en cas de câbles surchargés

Si vous manipulez ou pontez un fusible défectueux ou que vous le remplacez par un fusible d'un calibre plus grand, les câbles électriques risquent d'être surchargés.

Cela peut provoquer un incendie.

- ▶ Remplacez toujours les fusibles défectueux par des fusibles neufs spécifiques de même calibre.

**!** **REMARQUE** Dommages dus à des fusibles incorrects

L'utilisation de fusibles incorrects peut endommager les composants et systèmes électriques ou limiter fortement leur fonctionnement.

- ▶ Utilisez uniquement des fusibles agréés pour Mercedes-Benz et du calibre prescrit.

Les fusibles qui ont fondu doivent être remplacés par des fusibles équivalents (même couleur et même calibre). Reportez-vous au plan d'affectation des fusibles pour connaître leur calibre et pour obtenir les informations à prendre en compte.

**Plan d'affectation des fusibles :** dans la boîte à fusibles située à l'arrière (→ page 373)

**!** **REMARQUE** Dommages ou dysfonctionnements dus à l'humidité

L'humidité peut entraîner des dysfonctionnements ou des dommages au niveau de l'installation électrique.

- ▶ Assurez-vous qu'aucune humidité ne pénètre dans la boîte à fusibles lorsqu'elle est ouverte.
- ▶ Assurez-vous que le joint du couvercle est positionné correctement sur la boîte à fusibles lorsque vous la fermez.

Si le fusible neuf fond également, faites rechercher et éliminer la cause du problème par un atelier qualifié.

Avant le remplacement des fusibles, assurez-vous que les conditions suivantes sont remplies :

- Le véhicule est immobilisé.
- Tous les consommateurs électriques sont arrêtés.
- Le moteur du véhicule est arrêté.

## 372 Assistance dépannage

Les fusibles électriques sont répartis dans différentes boîtes à fusibles:

- Boîte à fusibles au niveau du poste de conduite (→ page 372)
- Boîte à fusibles au niveau du plancher côté passager (→ page 372)
- Boîte à fusibles à l'arrière (→ page 373)

### Ouverture et fermeture de la boîte à fusibles située à l'extrémité du poste de conduite

- Tenez compte des remarques relatives aux fusibles électriques (→ page 371).

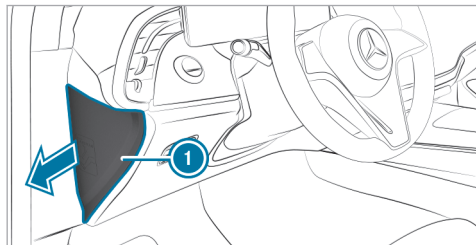

La boîte à fusibles se trouve du côté conducteur, sous un cache, à l'extrémité du poste de conduite.

- ▶ Rabattez le cache (1) dans le sens de la flèche et retirez-le.

Mercedes-Benz vous recommande de vous adresser à un point de service Mercedes-Benz pour ouvrir la boîte à fusibles.

### Ouverture et fermeture de la boîte à fusibles située au niveau du plancher côté passager

Tenez compte des remarques relatives aux fusibles électriques (→ page 371).

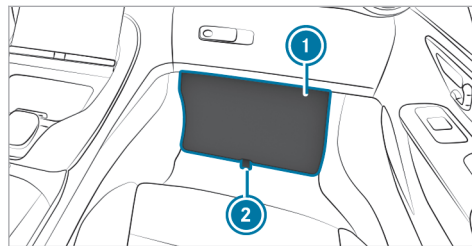

### Ouverture

- ▶ Déposez le tapis de sol au niveau du plancher côté passager (→ page 121).
- ▶ Tirez sur la lanière (2) jusqu'à ce que la plaque de plancher (1) se détache du support.
- ▶ Retirez la plaque de plancher (1).

### Fermeture

- ▶ Introduisez le bord supérieur de la plaque de plancher (1) dans les évidements de l'habillage.
- ▶ Faites pivoter la plaque de plancher (1) vers l'avant jusqu'à ce qu'elle se verrouille de manière audible. Ce faisant, veillez à ce que la lanière (2) ne soit pas poussée vers l'intérieur. La lanière (2) doit être accessible depuis l'espace jambes.
- ▶ Posez le tapis de sol au niveau du plancher côté passager (→ page 121).

### Ouverture et fermeture de la boîte à fusibles située à l'arrière

- Tenez compte des remarques relatives aux fusibles électriques (→ page 371).

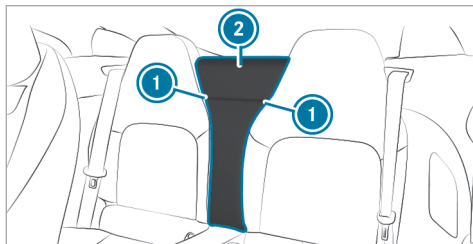

- ▶ **Ouverture :** passez vos mains entre le siège et l'habillage ① à gauche et à droite et sortez le cache ②.
- ▶ Poussez les 2 pattes situées à gauche et à droite ① vers l'intérieur et retirez le cache ②.
- ▶ **Fermeture :** mettez le cache ② en place.

### Remarques relatives au niveau de bruit ou au comportement anormal du véhicule

Pendant la marche, prêtez attention aux vibrations, aux bruits et à un comportement routier anormal. Cela peut signifier que les jantes ou les pneus sont endommagés. Des dommages cachés au niveau des pneus peuvent également être à l'origine de ce comportement routier anormal.

En cas de doute, réduisez la vitesse du véhicule et faites contrôler les jantes et les pneus par un atelier qualifié.

### Remarques relatives au contrôle régulier des jantes et des pneus

**⚠ ATTENTION** Risque d'accident dû à des pneus endommagés

Des dommages au niveau des pneus peuvent entraîner une perte de pression.

- ▶ Contrôlez régulièrement l'état des pneus et remplacez immédiatement tout pneu endommagé.

**⚠ ATTENTION** Risque d'aquaplanage dû à des sculptures de pneu trop peu profondes

Lorsque la profondeur des sculptures est insuffisante, l'adhérence du pneu diminue.

Sur chaussée mouillée, le risque d'aquaplanage augmente, en particulier si vous roulez à une vitesse inadaptée.

- ▶ Contrôlez régulièrement sur tous les pneus la profondeur des sculptures ainsi que l'état de la bande de roulement sur toute la largeur du pneu.

Profondeur minimale des sculptures:

- Pneus été:  $\frac{1}{8}$  in (3 mm)
- Pneus M+S:  $\frac{1}{6}$  in (4 mm)

- ▶ Pour des raisons de sécurité, faites remplacer les pneus avant que la profondeur minimale des sculptures prescrite ne soit atteinte.

Effectuez régulièrement les contrôles suivants sur toutes les roues, au minimum 1 fois par mois ou selon les besoins (avant un long trajet ou un trajet en tout-terrain, par exemple):

- Contrôle de la pression de pneu (→ page 376)
- Contrôle visuel de l'état des jantes et des pneus
- Contrôle des capuchons de vanne
- Contrôle visuel de la profondeur des sculptures et de la bande de roulement sur toute la largeur du pneu

La profondeur minimale des sculptures est de  $\frac{1}{8}$  in (3 mm) pour les pneus été et de  $\frac{1}{6}$  in (4 mm) pour les pneus hiver.



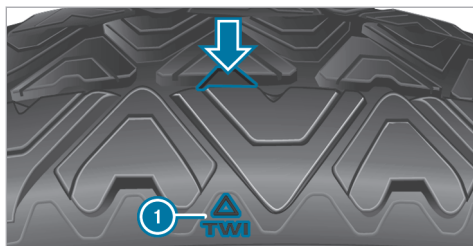

Six repères ① indiquent les emplacements auxquels les indicateurs d'usure (flèche), qui se présentent sous la forme de barrettes, sont intégrés dans les sculptures du pneu. Ils sont visibles dès que la profondeur des sculptures de pneu atteint environ  $\frac{1}{16}$  in (1,6 mm).

#### Remarques relatives aux chaînes à neige

**⚠ ATTENTION** Risque d'accident en cas de montage incorrect des chaînes à neige

Si vous montez des chaînes à neige sur les roues avant, celles-ci peuvent frotter contre la

carrosserie ou contre des éléments du train de roulement.

- ▶ Ne montez jamais de chaînes à neige sur les roues avant.
- ▶ Montez toujours les chaînes à neige par paire sur les roues arrière.

**!** **REMARQUE** Endommagement d'éléments de la carrosserie ou du train de roulement par les chaînes à neige montées

Si vous montez des chaînes à neige sur les roues avant d'un véhicule équipé de la transmission intégrale 4MATIC, vous risquez d'endommager des éléments de la carrosserie ou du train de roulement.

- ▶ Dans le cas des véhicules équipés de la transmission intégrale 4MATIC, montez les chaînes à neige uniquement sur les roues arrière.

En cas d'utilisation de chaînes à neige, tenez compte des remarques suivantes:

- Les chaînes à neige sont uniquement autorisées sur certaines combinaisons jantes/pneus. Pour de plus amples informations, adressez-vous à un point de service Mercedes-Benz.
- Pour des raisons de sécurité, montez uniquement des chaînes à neige agréées pour les véhicules Mercedes-Benz ou présentant le même standard de qualité.
- La vitesse maximale autorisée pour rouler avec des chaînes à neige est de 30 mph (50 km/h).
- **Véhicules équipés de l'assistant de stationnement actif**: n'utilisez pas l'assistant de stationnement actif lorsque vous roulez avec des chaînes à neige. (→ page 253)
- **Véhicules équipés du correcteur de niveau**: sélectionnez impérativement le niveau sur-élevé lorsque vous roulez avec des chaînes à neige (→ page 236).

- ❶ Pour démarrer, vous pouvez désactiver l'ESP® (→ page 191). Vous avez ainsi la possibilité de faire patiner les roues afin d'augmenter la motricité.

### Pression de pneu

#### Remarques relatives à la pression de pneu

**⚠ ATTENTION** Risque d'accident en cas de pression de pneu trop basse ou trop élevée

Les pneus dont la pression est trop basse ou trop élevée présentent notamment les risques suivants:

- Les pneus risquent d'éclater.
- Les pneus peuvent s'user de manière excessive et/ou irrégulière.
- Le comportement routier ainsi que la manœuvrabilité et le comportement au freinage du véhicule peuvent être fortement compromis.

▶ Tenez compte des pressions de pneu recommandées et contrôlez la pression de chacun des pneus, y compris celle de la roue de secours:

- tous les mois
- en cas de modification de la charge
- avant d'entreprendre un long trajet
- en cas de modification des conditions d'utilisation, par exemple en cas de trajet en tout-terrain

▶ Si nécessaire, corrigez la pression de pneu.

Une pression de pneu trop faible ou trop élevée a les conséquences suivantes:

- La durée de vie des pneus est réduite.
- Le risque d'endommagement des pneus augmente.
- Le comportement routier et donc la sécurité sont compromis, par exemple par l'aquaplanage.

**⚠ ATTENTION** Risque d'accident en raison d'une pression de pneu trop basse

Des pneus dont la pression est trop basse risquent de surchauffer et d'éclater.

Ils s'usent de manière excessive et/ou irrégulière et compromettent fortement le comportement au freinage et le comportement routier.

▶ Evitez d'utiliser des pneus dont la pression est trop basse.

Une pression de pneu trop basse peut avoir les conséquences suivantes:

- Pneu(s) défectueux en raison d'une surchauffe
- Répercussions négatives sur la tenue de route du véhicule
- Usure irrégulière
- Augmentation de la consommation de carburant

**⚠ ATTENTION** Risque d'accident en raison d'une pression de pneu trop élevée

Des pneus dont la pression est trop élevée risquent d'éclater.

Ils s'usent de manière irrégulière et risquent de compromettre le comportement au freinage et le comportement routier.

- ▶ Évitez d'utiliser des pneus dont la pression est trop élevée.

Une pression de pneu trop élevée peut avoir les conséquences suivantes:

- Augmentation de la distance de freinage
- Répercussions négatives sur la tenue de route du véhicule
- Usure irrégulière
- Répercussions négatives sur le confort de marche
- Risque d'endommagement

**⚠ ATTENTION** Risque d'accident en cas de chutes de pression répétées au niveau des pneus

Les jantes, les valves et les pneus risquent d'être endommagés.

Une pression de pneu trop basse peut entraîner l'éclatement du pneu.

- ▶ Contrôlez l'absence de corps étrangers dans les pneus.
- ▶ Contrôlez l'étanchéité de la roue ou de la valve.
- ▶ Si le dommage ne peut pas être éliminé, prenez contact avec un atelier qualifié.

Vous trouverez des indications relatives à la pression recommandée des pneus montés départ usine sur votre véhicule sur les plaques d'information suivantes:

- Plaque d'information sur les pneus et le chargement située sur le montant B de votre véhicule (→ page 382)
- Tableau de pression des pneus situé à l'intérieur de la trappe de réservoir (→ page 378)

Respectez également la pression de pneu maximale (→ page 390).

Utilisez un manomètre approprié pour contrôler la pression de pneu. L'aspect extérieur d'un pneu ne permet aucune déduction concernant sa pression.

Corrigez la pression uniquement lorsque les pneus sont froids. Conditions pour des pneus froids:

- Le véhicule est resté immobilisé pendant au moins 3 heures sans que les pneus aient été exposés au rayonnement solaire.
- Vous avez parcouru moins de 1 mile (1,6 km).

Les pneus chauffent pendant la marche. Lorsque la température des pneus augmente, la pression de pneu augmente.

**Véhicules équipés du système de contrôle de la pression des pneus:** vous pouvez également vérifier la pression de pneu par l'intermédiaire de l'écran conducteur (→ page 381).

La pression de pneu recommandée dans le tableau de pression des pneus pour une charge

élevée et/ou une vitesse élevée peut entraîner une diminution du confort de marche.

**⚠ ATTENTION** Risque d'accident en cas d'utilisation d'accessoires inappropriés sur les valves de pneu

L'utilisation d'accessoires inappropriés sur les valves de pneu risque de provoquer une perte de pression des pneus.

► Vissez sur les valves de pneu uniquement les capuchons de valve fournis de série ou autres capuchons agréés spécialement par Mercedes-Benz pour votre véhicule.

### Tableau de pression des pneus

Le tableau de pression des pneus se trouve à l'intérieur de la trappe de réservoir.

ⓘ Les données indiquées sur les illustrations figurent à titre d'exemple.

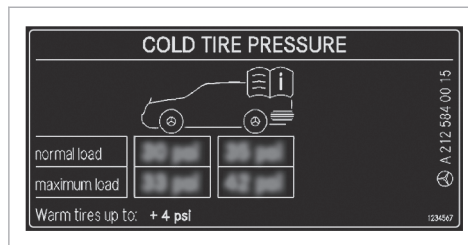

Le tableau de pression des pneus indique la pression de pneu recommandée pour tous les pneus homologués pour ce véhicule et montés d'usine. Les pressions de pneu recommandées sont valables pour des pneus froids pour différentes conditions d'utilisation du véhicule (charge et/ou vitesse).

Si la pression de pneu est précédée de l'indication d'une ou de plusieurs dimensions de pneus, cela signifie que la pression indiquée est uniquement valable pour ces tailles de pneus et l'état de chargement respectif.

Les états de chargement «partiellement chargé» et «chargé au maximum» sont représentés dans le tableau par un nombre différent de personnes et

de bagages. Le nombre réel de sièges peut différer.

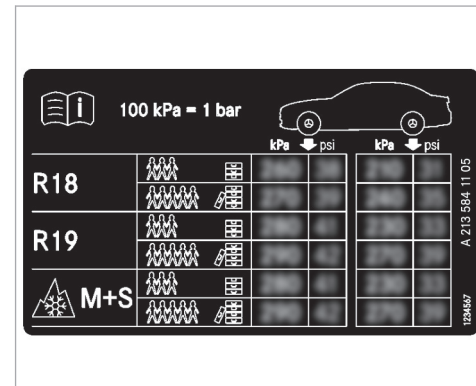

Certains tableaux de pression des pneus mentionnent uniquement le diamètre des jantes (R18, par exemple) à la place des dimensions de pneus complètes. Le diamètre des jantes est indiqué dans les dimensions des pneus et figure sur le flanc des pneus (→ page 390).

- Plaque d'information sur les pneus et le chargement (→ page 382)
- Pression de pneu maximale (→ page 390)

### Contrôle manuel de la pression de pneu

- ▶ Lisez la pression de pneu recommandée pour les conditions d'utilisation actuelles dans le tableau de pression des pneus ou sur la plaque d'information sur les pneus et le chargement. Tenez compte des remarques relatives à la pression de pneu.
- ▶ Retirez le capuchon de la valve du pneu à contrôler.
- ▶ Pressez le manomètre contre la valve.
- ▶ Lisez la pression de pneu.
- ▶ Si la pression de pneu est inférieure à la valeur recommandée, augmentez-la afin d'atteindre la valeur recommandée.
- ▶ Si la pression de pneu est supérieure à la valeur recommandée, laissez sortir de l'air. Pour cela, appuyez sur la tige métallique de la valve, par exemple à l'aide de la pointe d'un

stylo. Contrôlez ensuite à nouveau la pression de pneu à l'aide du manomètre.

- ▶ Revissez le capuchon sur la valve du pneu.

Thèmes associés

- Remarques relatives à la pression de pneu (→ page 376)
- Tableau de pression des pneus (→ page 378)
- Plaque d'information sur les pneus et le chargement (→ page 382)

### Système de contrôle de la pression des pneus

#### ■ Fonctionnement du système de contrôle de la pression des pneus

**⚠ DANGER** Risque d'accident dû à une pression de pneu incorrecte

Tous les pneus, y compris celui de rechange (si disponible), doivent être contrôlés à froid au moins 1 fois par mois et gonflés à la pression recommandée par le constructeur automobile (voir la plaque d'information sur les pneus et le chargement située sur le mon-

tant B côté conducteur ou le tableau de pression des pneus qui se trouve dans la trappe de réservoir de votre véhicule). Si votre véhicule est équipé de pneus d'autres dimensions que ceux indiqués sur la plaque d'information sur les pneus et le chargement ou dans le tableau de pression des pneus, vous devez déterminer quelle est la pression correcte pour ces pneus.

Votre véhicule dispose, en tant qu'élément de sécurité supplémentaire, d'un système de contrôle de la pression des pneus (TPMS) dont le voyant s'allume lorsqu'il détecte que la pression de gonflage d'un ou plusieurs pneus est nettement trop faible. Si le voyant de faible pression de pneu s'allume, vous devez vous arrêter dès que possible, contrôler vos pneus et les gonfler à la pression correcte. Si vous roulez avec des pneus fortement sous-gonflés, il y a un risque de surchauffe et de défaillance des pneus. Une pression de pneu trop faible contribue également à augmenter la consommation de carburant, réduit la durée de vie du pneu et peut compromettre le comportement

routier et le comportement au freinage du véhicule. Tenez compte du fait que le TPMS ne remplace en aucun cas une maintenance des pneus en bonne et due forme et qu'il incombe au conducteur de régler la bonne pression de pneu, même si la pression n'a pas encore suffisamment baissé pour que le voyant de faible pression du TPMS s'allume.

Votre véhicule dispose également d'un affichage de défaut TPMS qui vous avertit lorsque le système de contrôle de la pression des pneus ne fonctionne pas correctement. L'affichage de défaut TPMS est combiné au voyant de faible pression de pneu. Si le système détecte un défaut, le voyant clignote pendant 1 minute environ, puis reste allumé en permanence. Cette séquence se répète à chaque démarrage du véhicule, et ce, tant que le dysfonctionnement est présent.

Si l'affichage de défaut est allumé, il se peut que le système ne soit pas en mesure de détecter ou de signaler correctement une pression de pneu trop basse. Un dysfonctionnement du système de contrôle de la pression

des pneus peut avoir différentes origines, telles que le montage sur le véhicule de pneus de rechange non compatibles ou de pneus ou roues empêchant le fonctionnement correct du TPMS.

▶ Contrôlez systématiquement l'affichage de défaut TPMS après avoir changé un ou plusieurs pneus ou roues de votre véhicule afin de vous assurer que les pneus de rechange ou les autres pneus ou roues montés permettent un fonctionnement correct du TPMS.

Le système contrôle la pression et la température des pneus montés sur le véhicule à l'aide du capteur de pression de pneu.

La pression et la température des pneus sont affichées sur l'écran conducteur.

En cas de perte de pression notable ou de température excessive au niveau des pneus, vous êtes alerté par des messages d'écran (→ page 475) ou par le voyant d'alerte  qui se trouve sur l'écran conducteur (→ page 501).

Le système de contrôle de la pression des pneus est uniquement un système d'aide. Il incombe au conducteur de régler la pression de pneu conformément à la pression recommandée pour les pneus froids et adaptée aux conditions d'utilisation du véhicule.

Dans la plupart des cas, le système de contrôle de la pression des pneus actualise automatiquement les valeurs de référence après que vous avez modifié la pression de pneu. Toutefois, vous pouvez également actualiser manuellement les valeurs de référence en redémarrant le système de contrôle de la pression des pneus (→ page 381).

### Limites système

Le système peut être perturbé ou ne pas fonctionner en particulier dans les situations suivantes:

- Des valeurs de référence incorrectes ont été enregistrées.
- Une perte de pression soudaine survient, due par exemple à l'intrusion d'un corps étranger dans le pneu.

- Une perturbation par une autre source radio survient.

### ■ Contrôle de la pression de pneu à l'aide du système de contrôle de la pression des pneus

#### Conditions requises

- Le véhicule est en marche.

Ecran conducteur:

➔  ➔ Maintenance

▶ Appuyez sur **OK** pour confirmer.

L'un des affichages suivants apparaît:

- Pression de pneu actuelle des différentes roues:

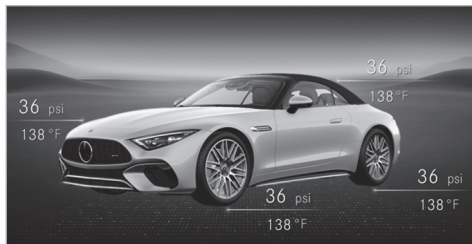

- **Affichage de la pression des pneus quelques minutes après le départ**: les valeurs actuelles ne sont pas encore connues du système. Dès que le système connaît les valeurs de pression/de température de chaque pneu, elles s'affichent.
- **Contrôle pression pneus activé** : le cycle d'initialisation du système n'est pas encore terminé. La pression de pneu est alors déjà contrôlée.

▶ Comparez la pression de pneu actuelle à la pression recommandée pour les conditions d'utilisation actuelles (→ page 378). Ce faisant, tenez compte des remarques relatives aux pneus froids (→ page 376).

**i** Les valeurs affichées sur l'écran conducteur peuvent différer de celles du manomètre car elles sont calculées en fonction du niveau de la mer. En altitude, la pression de pneu indiquée par un manomètre est plus élevée que celle affichée par l'écran conducteur.

Tenez compte également du thème associé suivant:

- Remarques relatives à la pression de pneu (→ page 376)

### ■ Redémarrage du système de contrôle de la pression des pneus

#### Conditions requises

- La pression de pneu recommandée pour les 4 roues est réglée en fonction des conditions d'utilisation du véhicule (→ page 376).

Redémarrez le système de contrôle de la pression des pneus dans les situations suivantes:

- Modification de la pression de pneu
- Changement de roues/de pneus ou montage de roues neuves/de pneus neufs

Ecran conducteur:

➔  ➔ Maintenance

▶ Sélectionnez **Pression de pneu** puis confirmez avec **OK**.

- ▶ Effectuez un mouvement de balayage vers le bas sur le Touch Control situé sur le volant. Le message **Pressions pneus actuelles comme nouvelles valeurs de référence?** apparaît sur l'écran conducteur.
  - ▶ Sélectionnez **Oui** et appuyez sur **OK** pour confirmer le redémarrage. Le message **Système de contrôle de la pression des pneus redémarré** apparaît sur l'écran conducteur.
- Les messages d'alerte actuels sont effacés et le voyant orange d'alerte **(U)** s'éteint.
- Après quelques minutes de trajet, le système contrôle si la pression actuelle des pneus se trouve dans la plage de valeurs prescrite. La pression de pneu actuelle est ensuite contrôlée sur la base de ces valeurs de référence.
- Si la pression actuelle des pneus ne se trouve pas dans la plage de valeurs prescrite, le message **Corriger pression pneus** apparaît.

Tenez compte également du thème associé suivant:

- Remarques relatives à la pression de pneu (→ page 376)

### Chargement du véhicule

#### Remarques relatives à la plaque d'information sur les pneus et le chargement

**⚠ ATTENTION** Risque d'accident en cas de pneus surchargés

Des pneus surchargés risquent de surchauffer et d'éclater. Une surcharge des pneus peut compromettre le comportement directionnel et le comportement routier du véhicule et provoquer une défaillance des freins.

- ▶ Tenez compte de la capacité de charge des pneus.
- ▶ La capacité de charge doit correspondre à au moins la moitié de la charge sur essieu autorisée.
- ▶ Ne surchargez jamais les pneus en les soumettant à une charge supérieure à la charge maximale autorisée.

La plaque d'information sur les pneus et le chargement se trouve sur le montant B côté conducteur.

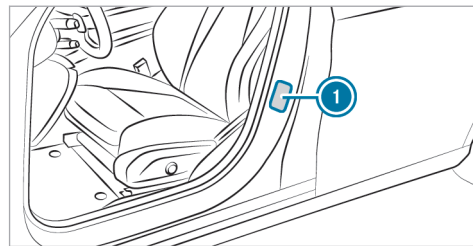

① Plaque d'information sur les pneus et le chargement



TIRE INFORMATION / RENSEIGNEMENTS SUR LES PNEUS		LOADING INFORMATION / LE CHARGEMENT	
SEATING CAPACITY / NOMBRE DE PLACES		TOTAL	FRONT / AVANT
The combined weight of occupants and cargo should never exceed XXX kg or XXX lbs. / Le poids total des occupants et du chargement ne doit jamais dépasser		XXX	kg or / lb. / kg ou / lb.
TIRE / PNEU	SIZE / DIMENSIONS	COLD TIRE PRESSURE / PRESSION DES PNEUS À FROID	
FRONT / AVANT	285/40 ZR18 99Y XL	200 KPA, 29 PSI	
REAR / ARRIÈRE	285/35 ZR18 101Y XL	200 KPA, 29 PSI	
SPARE / DE SECOURS	175/55-18 95P	420 KPA, 60 PSI	

SEE OWNER'S MANUAL FOR ADDITIONAL INFORMATION / VOIR LE MANUEL DE L'USAGER POUR PLUS DE RENSEIGNEMENTS

**i** Les données indiquées sur l'illustration figurent à titre d'exemple.

La plaque d'information sur les pneus et le chargement comporte les informations suivantes:

- le nombre maximal de places assises **(2)** en fonction du nombre maximal de personnes pouvant voyager à bord du véhicule

- la charge maximale autorisée **(3)** correspondant au poids total des occupants du véhicule, des bagages et du chargement
- les pressions de pneu recommandées **(1)** pour des pneus froids. Les pressions de pneu recommandées sont indiquées sur la base de la charge et de la vitesse maximales autorisées du véhicule.

Tenez également compte:

- des indications relatives aux poids autorisés sur la plaque signalétique du véhicule (→ page 409)
- des indications relatives à la pression de pneu dans le tableau de pression des pneus (→ page 378)

Thèmes associés:

- Détermination de la charge maximale (→ page 383)
- Remarques relatives à la pression de pneu (→ page 376)

### Étapes pour déterminer la charge correcte

La méthode suivante a été développée d'après les dispositions applicables aux fabricants en vertu du titre 49, partie 575, du Code américain des règlements fédéraux et conformément au «National Traffic and Motor Vehicle Safety Act of 1966».

- (1):** recherchez l'indication «Le poids combiné des occupants et de la charge ne doit jamais dépasser XXX kg ou XXX lb» qui figure sur les pneus et sur la plaque d'information sur les pneus et le chargement de votre véhicule.
- (2):** déterminez le poids cumulé du conducteur et des passagers qui doivent monter à bord.
- (3):** déduisez des XXX kg ou XXX lb le poids cumulé du conducteur et des passagers.
- (4):** le résultat correspond à la charge autorisée pour le chargement et les bagages. Exemple: pour une valeur «XXX» égale à 1 400 lb et 5 occupants de 150 lb chacun, la charge maximale pour le chargement et les bagages s'élève à 650 lb ( $1\,400 - 750 (5 \times 150) = 650$  lb).

- ▶ (5): déterminez le poids cumulé du chargement et des bagages à transporter. Pour des raisons de sécurité, ce poids ne doit pas dépasser la charge autorisée calculée à l'étape 4.
  - ▶ (6): si votre véhicule tracte une remorque, une certaine charge de la remorque sera transférée à votre véhicule. Consultez cette notice pour déterminer comment ceci réduit la capacité de charge disponible pour la charge et les bagages de votre véhicule.
- i Tenez compte du fait que tous les véhicules ne sont pas autorisés pour la traction d'une remorque. La traction d'une remorque est uniquement autorisée si un dispositif d'attelage est monté et qu'une charge remorquée est inscrite dans les documents du véhicule.

En cas de doute, adressez-vous à votre distributeur Mercedes-Benz agréé.

Même si vous avez soigneusement calculé la charge totale, assurez-vous de ne pas dépasser la MTAC ni les charges maximales sur essieu autorisées dans le cas de votre véhicule. Vous trouverez des indications à ce sujet sur la plaque signalétique du véhicule.

- ▶ Faites peser le véhicule chargé (avec conducteur, passagers et chargement) sur une balance appropriée. Les valeurs mesurées ne doivent pas dépasser les valeurs maximales autorisées qui figurent sur la plaque signalétique du véhicule.

Thèmes associés:

- Exemple de calcul pour déterminer la charge maximale (→ page 384)
- Plaque d'information sur les pneus et le chargement (→ page 382)

- Tableau de pression des pneus (→ page 378)
- Plaque signalétique du véhicule (→ page 409)

### Exemple de calcul pour déterminer la charge maximale

Le tableau suivant contient des exemples de calcul de la charge totale et de la charge utile pour différentes configurations de sièges et un nombre différent d'occupants de poids différent. Dans les exemples suivants, on présuppose une charge utile maximale de 1 500 lb (680 kg). **Cette valeur ne sert qu'à des fins de démonstration.** Utilisez toujours la charge maximale spécifique à votre véhicule qui figure sur la plaque d'information sur les pneus et le chargement de votre véhicule (→ page 382).

Plus le poids total des occupants est élevé, plus la charge maximale pour les bagages est faible.

**Etape 1**

	Exemple 1	Exemple 2
Poids cumulé maximal des occupants et du chargement (données figurant sur la plaque d'information sur les pneus et le chargement)	1 500 lb (680 kg)	1 500 lb (680 kg)

**Etape 2**

	Exemple 1	Exemple 2
Nombre de personnes dans le véhicule (conducteur et passagers)	5	1
Répartition des passagers	Avant: 2 Arrière: 3	Avant: 1
Poids des passagers	Passager 1: 150 lb (68 kg) Passager 2: 180 lb (82 kg) Passager 3: 160 lb (73 kg) Passager 4: 140 lb (63 kg) Passager 5: 120 lb (54 kg)	Passager 1: 200 lb (91 kg)
Poids total de tous les occupants	750 lb (340 kg)	200 lb (91 kg)

## Etape 3

	Exemple 1	Exemple 2
Charge maximale (PTAC maximal autorisé figurant sur la plaque d'information sur les pneus et le chargement moins le poids total de tous les occupants)	$1\ 500\text{ lb (680 kg)} - 750\text{ lb (340 kg)} = 750\text{ lb (340 kg)}$	$1\ 500\text{ lb (680 kg)} - 200\text{ lb (91 kg)} = 1\ 300\text{ lb (589 kg)}$

### Inscriptions figurant sur les pneus

#### Vue d'ensemble des inscriptions figurant sur les pneus

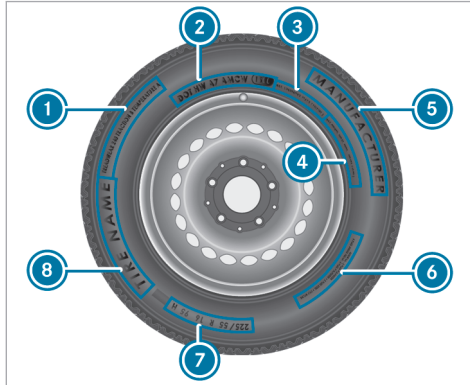

- ① Standards uniformes de classification de la qualité des pneus (→ page 387)
- ② DOT, numéro d'identification du pneu (→ page 389)
- ③ Charge maximale des pneus (→ page 389)

- ④ Pression de pneu maximale (→ page 390)
- ⑤ Fabricant
- ⑥ Composition du pneu (→ page 390)
- ⑦ Dimensions des pneus, capacité de charge, indice de vitesse et code de charge (→ page 390)
- ⑧ Nom du pneu
- ① Les données indiquées sur l'illustration figurent à titre d'exemple.

#### Classification de la qualité des pneus

Conformément aux «standards uniformes de classification de la qualité des pneus» imposés par le ministère des Transports américain, les fabricants de pneus doivent classer leurs pneus sur la base des 3 facteurs de performance suivants:

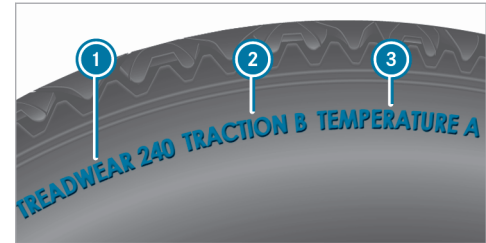

- ① Classe d'usure de la bande de roulement
- ② Classe de motricité
- ③ Classe de température
- ① Les données indiquées sur l'illustration figurent à titre d'exemple.
- ① Au Canada, les classifications ne sont pas prescrites par la loi mais sont normalement toujours indiquées.

#### Classe d'usure de la bande de roulement

La classe d'usure de la bande de roulement est un classement comparatif basé sur des tests d'usure des pneus réalisés dans des conditions contrôlées sur un parcours officiel du ministère

des Transports américain. Par exemple, s'il était testé sur le parcours du gouvernement, un pneu de classe 150 aurait une tenue à l'usure une fois et demie supérieure à celle d'un pneu de classe 100.

La performance relative des pneus dépend toutefois des conditions d'utilisation réelles et peut diverger considérablement de la norme en fonction des habitudes de conduite, des pratiques de maintenance, des caractéristiques de la chaussée et des conditions climatiques.

### Classe de motricité

**⚠ DANGER** Risque d'accident en cas de motricité trop réduite

L'attribution d'une classe de motricité à un pneu repose sur des tests de freinage en ligne droite.

- ▶ Adaptez votre style de conduite aux conditions routières et météorologiques.

**! REMARQUE** Endommagement de la chaîne cinématique dû au patinage des pneus

- ▶ Évitez de faire patiner les pneus.

Les classes de motricité sont, de la plus élevée à la plus faible, AA, A, B et C. Ces classes correspondent à la capacité d'un pneu à s'arrêter sur une chaussée mouillée dans des conditions contrôlées et sur des surfaces d'essai en asphalte et en béton mises à disposition par le gouvernement américain. Un pneu classé C peut présenter une mauvaise motricité.

### Classe de température

**⚠ ATTENTION** Risque d'accident en cas de surchauffe et défaillance des pneus

Une vitesse excessive, une pression de pneu trop basse et une charge trop élevée peuvent entraîner, séparément ou de manière combinée, une surchauffe des pneus, voire même une défaillance.

- ▶ Tenez compte des pressions de pneu recommandées.
- ▶ Contrôlez régulièrement la pression de chacun des pneus.
- ▶ Si nécessaire, corrigez la pression de pneu.

Les classes de température sont A (la plus élevée), B et C. Elles correspondent à la résistance du pneu à l'échauffement et à sa capacité à dissiper la chaleur lors de tests réalisés sur une roue spécifique dans des conditions contrôlées en laboratoire. Une température élevée constante peut endommager le matériau du pneu et réduire sa durée de vie. Des températures excessives peuvent par ailleurs provoquer une défaillance soudaine du pneu. La classe C correspond aux performances que tous les pneus pour voitures particulières doivent offrir conformément aux directives du ministère des Transports américain. Les classes B et A présentent une performance supérieure aux exigences minimales du ministère des Transports américain.

### DOT, numéro d'identification du pneu (TIN)

Conformément aux réglementations américaines sur les pneus, tout fabricant de pneus ou toute entreprise de rechapage doit inscrire un numéro d'identification à l'intérieur ou sur le flanc de chaque pneu produit ou rechapé.

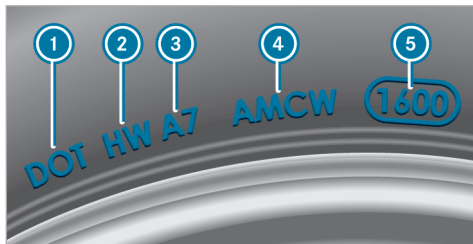

i Les données indiquées sur l'illustration figurent à titre d'exemple.

Le numéro d'identification du pneu est univoque et comprend les éléments suivants:

- **DOT (ministère des Transports):** la marque de fabrication ❶ indique que le pneu répond aux

exigences du ministère des transports américain.

- **Code d'identification du fabricant:** le code d'identification du fabricant ❷ donne des informations relatives au fabricant du pneu. Les pneus neufs possèdent une identification composée de deux symboles. Les pneus rechapés possèdent une identification composée de quatre symboles. Pour de plus amples informations sur les pneus rechapés, voir (→ page 395).
- **Dimensions de pneu:** l'inscription ❸ se réfère aux dimensions du pneu.
- **Code du type de pneu:** le code du type de pneu ❹ peut être utilisé par le fabricant pour désigner les caractéristiques particulières du pneu.
- **Date de fabrication:** la date de fabrication ❺ donne des informations sur l'âge du pneu. Les 1er et 2e chiffres indiquent la semaine de l'année et les 3e et 4e chiffres l'année de fabrication («3208» correspond par exemple à la 32e semaine de l'année 2008).

### Indications relatives à la charge maximale des pneus

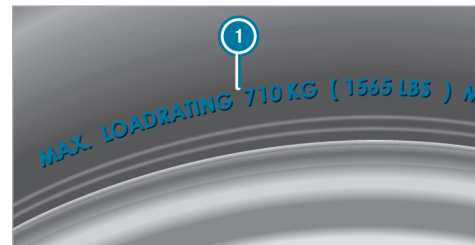

i Les données indiquées sur l'illustration figurent à titre d'exemple.

La charge maximale du pneu ❶ correspond au poids maximal pour lequel un pneu a été homologué.

Les pneus ne doivent pas être soumis à une charge supérieure à la charge maximale autorisée. La charge maximale autorisée figure sur la plaque d'information sur les pneus et le chargement qui se trouve sur le montant B côté conducteur (→ page 382).

### Remarques relatives à la pression de pneu maximale



**i** Les données indiquées sur l'illustration figurent à titre d'exemple.

La pression de pneu maximale autorisée **1** pour laquelle un pneu a été homologué ne doit jamais être dépassée. Lors du réglage de la pression de pneu, tenez toujours compte de la pression de pneu recommandée pour le véhicule.

(→ page 378)

### Indications relatives à la composition du pneu



**i** Les données indiquées sur l'illustration figurent à titre d'exemple.

Ces indications décrivent le type de tissus et le nombre de couches au niveau du flanc **1** et sous les sculptures **2**.

### Dimensions des pneus, capacité de charge, indice de vitesse et code de charge

**⚠ ATTENTION** Risque d'accident en cas de dépassement de la capacité de charge des pneus ou de l'indice de vitesse autorisé

Un dépassement peut endommager les pneus et provoquer leur éclatement.

- ▶ Montez uniquement des pneus dont les dimensions et le type sont agréés pour votre type de véhicule.
- ▶ Veillez à respecter la capacité de charge des pneus requise pour votre véhicule et l'indice de vitesse.



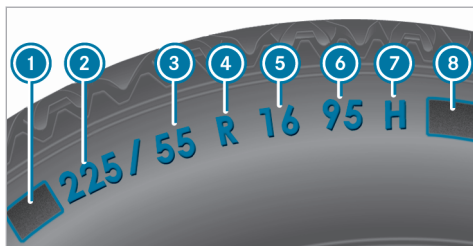

- ① Lettre préfixe
- ② Largeur nominale du pneu en millimètres
- ③ Rapport hauteur/largeur en %
- ④ Code du pneu
- ⑤ Diamètre de la jante
- ⑥ Indice de charge
- ⑦ Indice de vitesse
- ⑧ Code de charge

**i** Les données indiquées sur l'illustration figurent à titre d'exemple.

Pour de plus amples informations sur l'interprétation des données relatives aux pneus, adressez-vous également à un atelier qualifié.

#### Lettre préfixe ①:

- Aucune: pneu pour voitures particulières répondant aux normes de fabrication européennes
- «P»: pneu pour voitures particulières répondant aux normes de fabrication américaines
- «LT»: pneu pour utilitaires légers répondant aux normes de fabrication américaines
- «T»: roue de secours compacte avec une pression de pneu élevée conçue exclusivement pour une utilisation temporaire en cas d'urgence.

#### Rapport hauteur/largeur ③:

Rapport dimensionnel entre la hauteur et la largeur du pneu, exprimé en pourcentage (hauteur du pneu divisée par la largeur du pneu).

#### Code du pneu ④ (type de construction du pneu):

- «R»: pneu à carcasse radiale
- «D»: pneu à carcasse diagonale
- «B»: pneu à carcasse diagonale ceinturée

- «ZR»: pneu à carcasse radiale dont la vitesse maximale est supérieure à 149 mph (240 km/h) (en option)

#### Diamètre de la jante ⑤:

Diamètre du siège de talon (non le diamètre du rebord de jante). Le diamètre de la jante est exprimé en pouces (in).

#### Indice de charge ⑥:

Code numérique indiquant la capacité maximale de charge d'un pneu («91» correspond par exemple à une charge maximale de 1 356 lb (615 kg)). La capacité de charge du pneu doit correspondre à au moins la moitié de la charge sur essieu autorisée du véhicule. Les pneus ne doivent pas être soumis à une charge supérieure à la charge maximale autorisée.

Voir également:

- Charge maximale autorisée sur la plaque d'information sur les pneus et le chargement (→ page 382)
- Charge maximale des pneus (→ page 389)
- Code de charge

**Indice de vitesse ** :

Indique la vitesse maximale autorisée pour le pneu.

-  Un limiteur de vitesse électronique empêche que votre véhicule ne dépasse une vitesse de 130 mph (210 km/h).

Assurez-vous que vos pneus possèdent l'indice de vitesse requis. Pour obtenir des informations sur l'indice de vitesse requis, adressez-vous à un point de service Mercedes-Benz.



**Pneus été**



Indice	Classe de vitesse
Q	jusqu'à 100 mph (160 km/h)
R	jusqu'à 106 mph (170 km/h)
S	jusqu'à 112 mph (180 km/h)
T	jusqu'à 118 mph (190 km/h)
H	jusqu'à 130 mph (210 km/h)

<sup>1</sup> Indication «ZR» dans le code du pneu.

<sup>2</sup> Ou «M+S  » pour les pneus hiver.

Indice	Classe de vitesse
V	jusqu'à 149 mph (240 km/h)
W	jusqu'à 168 mph (270 km/h)
Y	jusqu'à 186 mph (300 km/h)
ZR...Y <sup>1</sup>	jusqu'à 186 mph (300 km/h)
ZR... (..Y) <sup>1</sup>	supérieure à 186 mph (300 km/h)
ZR <sup>1</sup>	supérieure à 149 mph (240 km/h)

- L'indication de la classe de vitesse en tant qu'indice «ZR» dans le code du pneu  est optionnelle pour les pneus jusqu'à 186 mph (300 km/h).
- Si vos pneus comportent l'indication «ZR» en tant que code du pneu  et qu'aucun indice de vitesse  n'est indiqué, adressez-vous au fabricant des pneus pour déterminer la vitesse maximale.

- Si l'indice de charge  et l'indice de vitesse  sont placés entre parenthèses, cela signifie que la vitesse maximale du pneu est supérieure à 186 mph (300 km/h). Pour toute question relative à la détermination de la vitesse maximale, adressez-vous au fabricant des pneus.

**Pneus toutes saisons et pneus hiver**

Indice	Classe de vitesse
Q M+S <sup>2</sup>	jusqu'à 100 mph (160 km/h)
T M+S <sup>2</sup>	jusqu'à 118 mph (190 km/h)
H M+S <sup>2</sup>	jusqu'à 130 mph (210 km/h)
V M+S <sup>2</sup>	jusqu'à 149 mph (240 km/h)

Les pneus hiver portent un symbole représentant un flocon de neige  et répondent aux exigences spécifiques de motricité sur la neige définies par l'Association des manufacturiers du caout-

chouc RMA (Rubber Manufacturers Association) et l'Association canadienne de l'industrie du caoutchouc RAC (Rubber Association of Canada).

#### Code de charge <sup>8</sup>:

- Aucune spécification: pneu ayant une capacité de charge normale (SL)
- «XL» ou «Extra Load»: pneu ayant une capacité de charge supérieure ou pneu renforcé
- «Light Load»: pneu ayant une faible capacité de charge
- «C», «D», «E»: plage de charge en fonction de la charge maximale que le pneu peut supporter à une pression déterminée

#### Définitions des termes relatifs aux pneus et au chargement

**Structure et composition du pneu:** décrit le nombre de couches/nappes en caoutchouc qui constituent la bande de roulement de pneu et les flancs. Celles-ci sont fabriquées à partir d'acier, de nylon, de polyester et d'autres matériaux.

**Bar:** unité métrique pour la pression de pneu. 14,5038 livres par pouce carré (psi) et 100 kilopascals (kPa) correspondent à 1 bar.

**DOT (ministère des Transports):** les pneus portant l'identification DOT répondent aux exigences du ministère des Transports américain.

**Poids moyen des occupants du véhicule:** 150 lb (68 kilogrammes) multiplié par le nombre d'occupants autorisés à bord du véhicule.

**Standards uniformes de classification de la qualité des pneus:** standards uniformes de classification de la qualité des pneus reposant sur le profil des sculptures, la motricité et la tenue en température. L'évaluation menant à la classification est effectuée par le fabricant selon des consignes de test édictées par le gouvernement américain. La classification correspondante est indiquée sur le flanc du pneu.

**Pression de pneu recommandée:** la pression de pneu recommandée correspond à la pression des pneus montés départ usine sur votre véhicule.

La plaque d'information sur les pneus et le chargement contient les pressions de pneu recom-

mandées pour des pneus froids (charge et vitesse maximales autorisées du véhicule atteintes).

Le tableau de pression des pneus contient les pressions de pneu recommandées pour des pneus froids pour différentes conditions d'utilisation du véhicule (charge et/ou vitesse).

**Augmentation du poids du véhicule due aux équipements optionnels:** poids cumulé incluant tous les équipements de série et optionnels qui sont disponibles pour le véhicule, indépendamment du fait qu'ils soient montés ou non.

**Jante:** partie de la roue sur laquelle est monté le pneu.

**GAWR (charge maximale sur essieu autorisée):** le GAWR correspond à la charge maximale autorisée sur l'essieu. La charge effective sur essieu ne doit jamais dépasser la charge maximale sur essieu autorisée. La charge maximale sur essieu autorisée figure sur la plaque signalétique du véhicule qui se trouve sur le montant B côté conducteur.

**Indice de vitesse:** l'indice de vitesse est mentionné dans la désignation du pneu. Il indique la plage de vitesse autorisée pour un pneu.

**GVW (poids total) :** le poids total prend en compte le poids du véhicule ainsi que le carburant, l'outillage, la roue de secours, les accessoires montés, les passagers, les bagages et éventuellement la charge sur timon. Le poids total ne doit jamais dépasser le PTAC (GVWR) qui figure sur la plaque signalétique du véhicule située sur le montant B côté conducteur.

**GVWR (PTAC) :** le GVWR correspond au poids total maximal autorisé du véhicule chargé (poids du véhicule incluant tous les accessoires, les passagers, le carburant, les bagages et éventuellement la charge sur timon). Le PTAC figure sur la plaque signalétique du véhicule qui se trouve sur le montant B côté conducteur.

**Poids maximal du véhicule chargé :** le poids maximal correspond au poids à vide du véhicule plus le poids des accessoires, la charge utile maximale et le poids des équipements optionnels montés d'usine.

**Kilopascal (kPa) :** unité métrique pour la pression de pneu. 6,9 kPa correspondent à 1 psi. Une autre unité permettant d'exprimer la pression de pneu est le bar. 100 kilopascals (kPa) correspondent à 1 bar.

**Code de charge :** en plus de l'indice de charge, le flanc du pneu peut porter un code de charge. Celui-ci donne des précisions sur la capacité de charge du pneu.

**Poids à vide :** poids d'un véhicule avec équipement de série et fluides (carburant, huile et liquide de refroidissement au niveau maximum). Le cas échéant, le poids indiqué prend également en compte le climatiseur ainsi que les équipements optionnels, mais pas les passagers ni les bagages.

**Charge maximale des pneus :** la charge maximale du pneu correspond au poids maximal (exprimé en kg ou en lb) pour lequel un pneu a été homologué.

**Pression de pneu maximale autorisée :** pression de pneu maximale autorisée pour un pneu.

**Charge maximale par pneu :** charge maximale sur un pneu. Elle se calcule à partir de la charge maximale sur essieu divisée par deux.

**PSI (pounds per square inch) :** unité de mesure standard pour la pression de pneu.

**Rapport hauteur/section :** rapport entre la hauteur et la largeur du pneu, exprimé en pourcentage.

**Pression de pneu :** pression qui agit de l'intérieur vers l'extérieur du pneu sur chaque pouce carré. La pression est exprimée en livres par pouce carré (psi), en kilopascals (kPa) ou en bars. La pression de pneu doit être corrigée uniquement lorsque les pneus sont froids.

**Pression des pneus froids :** les pneus sont froids lorsque le véhicule est resté immobilisé pendant au moins 3 heures sans que les pneus aient été exposés au rayonnement solaire et que vous avez parcouru moins de 1 mile (1,6 km).

**Bande de roulement de pneu :** partie du pneu en contact avec la route.

**Talon de pneu :** le talon de pneu sert à maintenir le pneu sur la jante. Afin d'éviter que la longueur du pneu ne varie sur le pourtour de la jante, le bourrelet contient plusieurs tringles.

**Flanc :** partie du pneu située entre les sculptures et le talon.

**Poids des équipements optionnels :** poids cumulé des équipements optionnels pesant plus que les pièces de série qu'ils remplacent et plus de 5 lb (2,3 kg). Ces équipements optionnels, tels que le système de freinage haute performance, le cor-

recteur de niveau, la galerie de toit ou la batterie haute performance, ne sont pas compris dans le poids à vide ni dans le poids des accessoires.

**TIN (numéro d'identification du pneu)**: numéro d'identification univoque grâce auquel un fabricant de pneus peut, en cas de rappel de produits par exemple, identifier les pneus concernés et retrouver les acquéreurs. Le numéro d'identification du pneu se compose du code d'identification du fabricant, des dimensions de pneu, du code du type de pneu et de la date de fabrication.

**Indice de charge**: l'indice de charge est un code indiquant la capacité maximale de charge d'un pneu.

**Motricité**: adhérence entraînée par le frottement du pneu sur la chaussée.

**Indicateur d'usure**: fines baguettes (barrettes d'usure) réparties sur la bande de roulement de pneu. Lorsque les sculptures de pneu sont à la hauteur des baguettes, la limite d'usure de 1/16 in (1,6 mm) est atteinte.

**Répartition des occupants du véhicule**: répartition des occupants du véhicule sur les places prévues.

**Limite totale de charge**: charge nominale et charge des bagages plus 150 lb (68 kg) multiplié par le nombre de places dans le véhicule.

### Changement de roue

#### Remarques relatives au choix, au montage et au remplacement des pneus

**⚠ ATTENTION** Risque d'accident en cas de dimensions incorrectes des roues et des pneus

Si vous montez des roues et des pneus de dimensions incorrectes, les freins de service ou les éléments du système de freinage et de la suspension de roue risquent d'être endommagés.

▶ Remplacez toujours les roues et les pneus par des roues et des pneus ayant les mêmes spécifications que les pièces d'origine.

Dans le cas des roues, soyez attentif aux points suivants:

- Désignation
- Type

Dans le cas des pneus, soyez attentif aux points suivants:

- Désignation
- Fabricant
- Type

**⚠ ATTENTION** Risque d'accident en cas de dépassement de la capacité de charge des pneus ou de l'indice de vitesse autorisé

Un dépassement peut endommager les pneus et provoquer leur éclatement.

▶ Montez uniquement des pneus dont les dimensions et le type sont agréés pour votre type de véhicule.

▶ Veillez à respecter la capacité de charge des pneus requise pour votre véhicule et l'indice de vitesse.

**!** **REMARQUE** Endommagement du véhicule et des pneus dû à l'utilisation de pneus d'un type et de dimensions non agréés

Pour des raisons de sécurité, utilisez uniquement des pneus, des jantes et des accessoires agréés spécialement par Mercedes-Benz pour votre véhicule.

Ces pneus sont spécialement adaptés aux systèmes de sécurité active, tels que l'ABS, l'ESP® et le 4MATIC, et portent l'une des désignations suivantes:

- MO = Mercedes-Benz Original
- MOE = Mercedes-Benz Original Extended (pneus avec aptitude au roulage à plat, uniquement pour certaines jantes)
- MO1 = Mercedes-Benz Original (uniquement certains pneus AMG)

Sinon, cela risque d'entraîner une dégradation du comportement du véhicule, par exemple du point de vue de la tenue de route, des bruits de roulement et de la consommation. En outre, d'autres dimensions de pneus peuvent entraîner sous charge un frottement des pneus contre la carrosserie ou les éléments de l'essieu. Les pneus ou le véhicule peuvent être endommagés.

Utilisez uniquement les pneus, les jantes et les accessoires qui ont été testés et recommandés par Mercedes-Benz.

**!** **REMARQUES** Sécurité de marche compromise en cas d'utilisation de pneus rechapés

Les pneus rechapés ne sont ni testés ni recommandés par Mercedes-Benz étant donné que les détériorations antérieures ne sont pas toujours détectées au rechapage.

La sécurité de marche ne peut donc pas être garantie.

▶ Ne montez aucun pneu d'occasion dont vous ne connaissez pas l'utilisation antérieure.

**!** **REMARQUE** Risque d'endommagement des jantes et des pneus en cas de franchissement d'obstacles

Les pneus des roues de grande taille sont de plus petite section. Plus la section des pneus est faible, plus le risque d'endommagement des jantes et des pneus en cas de franchissement d'obstacles est grand.

- ▶ Évitez les obstacles ou franchissez-les avec une prudence extrême.
- ▶ Réduisez votre vitesse pour franchir les bordures de trottoirs, les ralentisseurs, les plaques d'égout et les nids-de-poule.
- ▶ Évitez les bordures de trottoirs particulièrement hautes.

**!** **REMARQUE** Risque d'endommagement des jantes et des pneus lors du stationnement sur un trottoir ou dans un nid-de-poule

Lors du stationnement sur un trottoir ou dans un nid-de-poule, les jantes et les pneus risquent d'être endommagés.

- ▶ Garez-vous uniquement sur un sol aussi plat que possible.
- ▶ Évitez les trottoirs et les nids-de-poule lors du stationnement.

**!** **REMARQUE** Endommagement des composants électroniques dû à l'utilisation de démonte-pneus

**Véhicules équipés du système de contrôle de la pression des pneus:** la roue est munie de composants électroniques.

Si un démonte-pneu est placé à proximité de la valve, les composants électroniques risquent d'être endommagés.

- ▶ Ne placez aucun démonte-pneu à proximité de la valve.
- ▶ Faites toujours remplacer les pneus par un atelier qualifié.

**!** **REMARQUE** Endommagement des pneus été lorsque la température environnante est basse

Si vous utilisez des pneus été lorsque la température environnante est basse, cela risque d'entraîner la formation de fissures si bien que les pneus peuvent être irrémédiablement endommagés.

- ▶ Lorsque la température est inférieure à 45 °F (7 °C), utilisez des pneus  M+S.

L'utilisation d'accessoires non agréés par Mercedes-Benz pour votre véhicule ou une utilisation incorrecte peuvent compromettre la sécurité de fonctionnement de votre véhicule.

Avant tout achat et utilisation d'accessoires non agréés, renseignez-vous auprès d'un atelier qualifié sur les points suivants:

- Adéquation
- Dispositions légales
- Recommandations d'usine

**!** **ATTENTION** Risque d'accident avec les pneus sport

Dans le cas des pneus sport, le risque de dérapage et d'aquaplanage augmente sur chaussée humide ou mouillée.

L'adhérence des pneus diminue nettement à mesure que la température extérieure et la température de service des pneus baissent.

- ▶ Activez l'ESP® et adaptez votre style de conduite.
- ▶ Lorsque la température extérieure est inférieure à 45 °F (7 °C), utilisez des pneus  M+S.
- ▶ Utilisez uniquement des pneus adaptés à l'utilisation envisagée.

Lors du choix, du montage et du remplacement des pneus, tenez compte des points suivants:

- Il peut également arriver que, dans certaines régions ou zones d'exploitation, l'utilisation d'un type de pneus en particulier soit fortement recommandée.
- Ne montez que des jantes et des pneus de même type, de même modèle (pneus été, pneus hiver, pneus MOExtended) et de même marque.
- Montez uniquement des jantes de même taille sur un essieu (côté gauche et côté droit).  
Des exceptions ne sont permises qu'en cas de crevaison pour le trajet jusqu'à l'atelier qualifié.
- **Véhicules équipés du système de contrôle de la pression des pneus:** toutes les roues montées doivent être équipées de capteurs opérationnels pour le système de contrôle de la pression des pneus.
- Lorsque la température est inférieure à 45 °F (7 °C), montez des pneus hiver ou des pneus toutes saisons portant le sigle  M+S sur toutes les roues.

Lorsque les conditions de circulation sont hivernales, les pneus hiver sont en mesure d'offrir la meilleure adhérence qui soit.

- Dans le cas des pneus M+S, montez uniquement des pneus de même profil.
- Respectez la vitesse maximale autorisée pour les pneus M+S montés.

Si la vitesse maximale autorisée est inférieure à celle du véhicule, une étiquette de rappel correspondante doit être placée dans le champ de vision du conducteur.

- Lorsque votre véhicule est équipé de pneus neufs, roulez à vitesse modérée pendant les 60 premiers miles (100 premiers kilomètres).
- Remplacez les pneus au plus tard au bout de 6 ans, indépendamment de leur degré d'usure.
- **En cas de passage à des pneus ne convenant pas pour le roulage à plat:** départ usine, les véhicules équipés de pneus MOExtended ne disposent pas du kit anticrevaison TIREFIT. Si vous montez des pneus qui ne conviennent pas pour le roulage à plat (des pneus hiver, par

exemple), équipez le véhicule d'un kit anticrevaison TIREFIT.

Pour de plus amples informations sur les jantes et les pneus, adressez-vous à un atelier qualifié.

Tenez également compte des thèmes associés suivants:

- Remarques relatives à la pression de pneu (→ page 376)
- Plaque d'information sur les pneus et le chargement (→ page 382)
- Dimensions des pneus, capacité de charge, indice de vitesse et code de charge (→ page 390)
- Tableau de pression des pneus (→ page 378)
- Remarques relatives à la roue de secours compacte (→ page 406)



### Remarques relatives à la permutation des roues

**⚠ ATTENTION** Risque d'accident en cas de dimensions différentes des roues

La permutation des roues avant et arrière risque de compromettre fortement le comportement routier du véhicule.

Les freins à disques ou les éléments de la suspension de roue risquent d'être endommagés.

- ▶ Permutez uniquement les roues avant et arrière lorsque les jantes et les pneus sont de dimensions identiques.

Tenez compte des instructions et des consignes de sécurité relatives au «Changement de roue» (→ page 395).

Les roues avant et arrière s'usent de manière différente:

- Les roues avant s'usent plus fortement au niveau de l'épaulement de pneu.
- Les roues arrière s'usent plus fortement au milieu du pneu.

N'utilisez pas trop les pneus. Sinon, leur adhérence sur route mouillée diminue fortement (aquaplanage).

Si les roues du véhicule sont toutes de même taille, vous pouvez permuter les pneus aux intervalles spécifiés dans le carnet de garantie du fabricant de pneus qui se trouve dans les documents du véhicule. Si vous ne possédez pas de carnet de garantie, permutez les pneus tous les 3 000 à 6 000 miles (5 000 à 10 000 km), en fonction de leur degré d'usure. Ne changez pas le sens de rotation des pneus.

### Remarques concernant le stockage des roues

Lors du stockage des roues, tenez compte des remarques suivantes:

- Stockez les roues démontées dans un endroit frais et sec, si possible à l'abri de la lumière.
- Protégez les pneus de l'huile, de la graisse et du carburant.

### Vue d'ensemble de l'outillage de changement de roue

À l'exception de quelques véhicules destinés à certains pays, les véhicules ne sont pas équipés d'un outillage de changement de roue. Renseignez-vous auprès d'un atelier qualifié pour savoir quels sont les outils nécessaires et agréés pour effectuer un changement de roue sur votre véhicule.

Pour le changement de roue, vous avez besoin de l'outillage suivant, par exemple:

- Cric
- Cale
- Clé démonte-roue
- Goujon de centrage

L'outillage de changement de roue se trouve dans la trousse à outils **1** située dans le compartiment de chargement.

- i** Lorsque vous rangez la trousse à outils, assurez-vous qu'elle est correctement fixée.

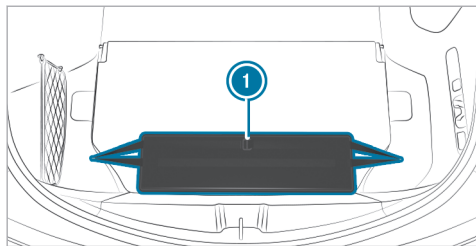

La trousse à outils comprend les éléments suivants:

- Cric
- Gants
- Clé démonte-roue
- Goujon de centrage
- Cale pliante
- Cliquet pour le cric

### Préparation du véhicule pour un changement de roue

#### Conditions requises

- Le véhicule ne se trouve pas sur un terrain en pente.
- Le véhicule est à l'arrêt sur un sol stable, plat et non glissant.
- L'outillage de changement de roue nécessaire est disponible.

**i** Si votre véhicule n'est pas équipé de l'outillage de changement de roue, renseignez-vous auprès d'un atelier qualifié pour savoir quel outillage est adapté.

- ▶ Serrez manuellement le frein de stationnement électrique.
- ▶ Placez les roues avant en ligne droite.
- ▶ Mettez la boîte de vitesses sur **P**.
- ▶ Arrêtez le véhicule.
- ▶ Assurez-vous que vous ne pouvez pas démarrer le véhicule.

- ▶ Placez une cale ou un autre objet approprié devant et derrière la roue diagonalement opposée à la roue à remplacer.
- ▶ Si nécessaire, retirez les cache-moyeux (→ page 400).
- ▶ Levez le véhicule (→ page 401).

### Pose et dépose du cache-moyeu

#### Dépose

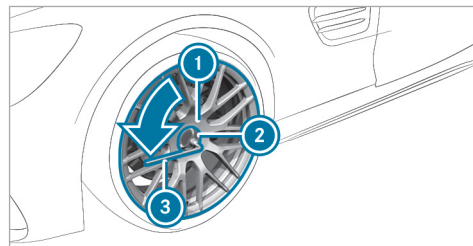

- ▶ Prenez l'embout enfichable **2** et la clé démonte-roue **3** dans l'outillage de bord.

- ▶ Posez l'embout enfichable ② sur le cache-moyeu ①.
- ▶ Posez la clé démonte-roue ③ sur l'embout enfichable ②.
- ▶ A l'aide de la clé démonte-roue ③, tournez le cache-moyeu ① vers la gauche et enlevez-le.

#### Pose

- ▶ Avant la pose, contrôlez l'état de propreté du cache-moyeu ① et de la zone de montage sur la roue et nettoyez-les si nécessaire.
  - ▶ Mettez le cache-moyeu ① en place et tournez-le pour vous assurer qu'il est bien positionné.
  - ▶ Posez l'embout enfichable ② sur le cache-moyeu ①.
  - ▶ Emboîtez la clé démonte-roue ③ sur l'embout enfichable ② et bloquez le cache-moyeu ①.
- i** **Couple de serrage prescrit** : 18 lb-ft (25 Nm).

#### Levage du véhicule lors d'un changement de roue

##### Conditions requises

- Personne ne se trouve dans le véhicule.
- Le véhicule doit être prêt pour le changement de roue (→ page 400).
- Les enjoliveurs de roue ou les cache-moyeux sont retirés .

Remarques importantes relatives à l'utilisation du cric :

- Pour soulever le véhicule, utilisez uniquement les crics agréés pour Mercedes-Benz pour votre véhicule.
- Le cric n'est prévu que pour soulever le véhicule pendant une durée limitée et n'est pas conçu pour effectuer des travaux de maintenance sous le véhicule.
- Le cric doit reposer sur une surface plane, ferme et non glissante. Si nécessaire, utilisez un support large, plat et antidérapant qui puisse supporter la charge.
- Le pied du cric doit se trouver directement en dessous du point d'appui.

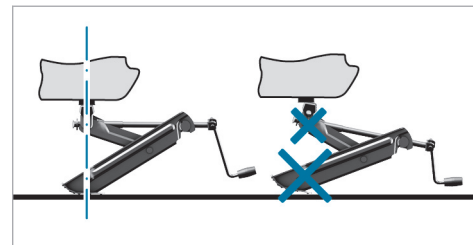

Règles de conduite lorsque le véhicule est soulevé :

- Ne mettez jamais vos mains ou vos pieds sous le véhicule.
- Ne vous glissez jamais sous le véhicule.
- Ne démarrez pas le véhicule et ne desserrez pas le frein de stationnement électrique.
- N'ouvrez ou ne fermez aucune porte ni le hayon.

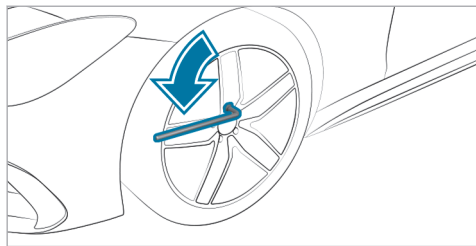

▶ A l'aide de la clé démonte-roue, dévissez les vis de la roue à changer de 1 tour environ. Ne dévissez pas complètement les vis.

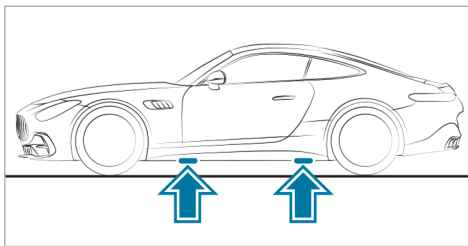

Emplacement des points d'appui du cric

**⚠ ATTENTION** Risque de blessure en cas de placement incorrect du cric

Si vous ne placez pas le cric correctement sous le point d'appui prévu à cet effet sur le véhicule, le cric risque de glisser lorsque le véhicule est soulevé.

▶ Placez le cric uniquement sous le point d'appui prévu à cet effet sur le véhicule. Le pied du cric doit se trouver directement en dessous du point d'appui sur le véhicule.

**!** **REMARQUE** Dommages sur le véhicule dus au cric

Si vous ne placez pas le cric sous les points d'appui prévus à cet effet, vous risquez d'endommager le véhicule.

▶ Placez le cric uniquement sous les points d'appui prévus à cet effet.

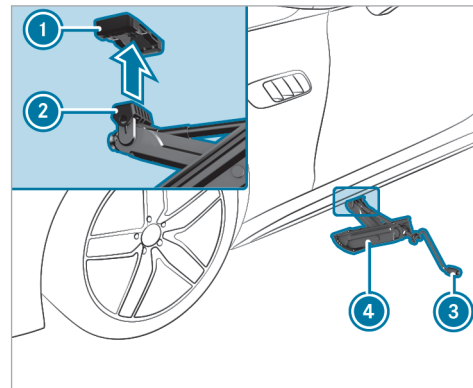

- ▶ Placez l'appui ② du cric ④ sous le point d'appui du cric ①.
- ▶ Tournez la manivelle ③ vers la droite jusqu'à ce que l'appui ② soit parfaitement en place sous le point d'appui du cric ① et que la surface d'appui du cric repose entièrement sur le sol.
- ▶ Tournez la manivelle ③ jusqu'à ce que le pneu soit à 1,2 in (3 cm) au maximum au-dessus du sol.
- ▶ Dévissez la roue et enlevez-la (→ page 403).

### Dépose de la roue

#### Conditions requises

- Le véhicule est relevé (→ page 401).

**!** **REMARQUE** Endommagement des disques de frein en céramique lors d'un changement de roue

**Véhicules Mercedes-AMG équipés de disques de frein en céramique :** lors de la dépose et de la pose de la roue, la jante peut heurter le disque de frein en céramique et l'endommager.

- ▶ Procédez avec une prudence extrême.
- ▶ Faites-vous aider par une autre personne ou utilisez un 2e goujon de centrage.

Lors du changement de roue, évitez d'exercer une force quelconque sur les disques de frein car cela risque de compromettre le confort au freinage.

**!** **REMARQUE** Endommagement des éléments en plastique des roues lors du changement de roue

Dans le cas de roues comportant des éléments en plastique, vous risquez d'endommager ces derniers lors du retrait et de la fixation de la roue.

- ▶ Ne soulevez pas les roues par les éléments en plastique lorsque vous les retirez et les fixez.

**!** **REMARQUE** Dommages au niveau des filetages dus à des vis de roue encrassées

- ▶ Ne posez pas les vis de roue dans le sable ou dans la saleté.

- ▶ Enlevez la vis de roue qui se trouve en haut.

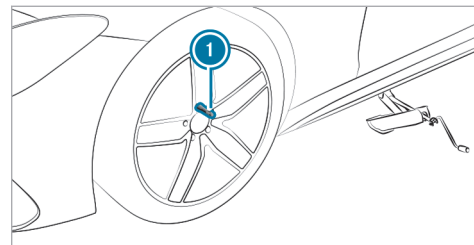

- ▶ Vissez le goujon de centrage ① dans le filet à la place de la vis de roue.
- ▶ Dévissez complètement les autres vis de roue.
- ▶ Enlevez la roue.
- ▶ Montez la nouvelle roue (→ page 403).

### Montage d'une nouvelle roue

#### Conditions requises

- La roue à changer est déposée et le goujon de centrage est vissé (→ page 403).

**⚠ ATTENTION** Risque d'accident en cas de perte d'une roue

Si les vis de roue sont huilées ou graissées, ou si le filet des vis ou des moyeux de roue est endommagé, les vis de roue peuvent se desserrer.

- ▶ Ne huilez ni ne graissez jamais les vis de roue.
- ▶ Prenez immédiatement contact avec un atelier qualifié si un filet est endommagé.
- ▶ Faites remplacer les vis de roue ou les taraudages des moyeux de roue endommagés.
- ▶ Ne continuez pas de rouler.

- ▶ Tenez compte des remarques relatives au choix des pneus (→ page 395).

Dans le cas des pneus avec sens de rotation prescrit, le sens de rotation est repéré par une flèche sur le flanc du pneu. Tenez compte du sens de rotation prescrit lors du montage.

**Véhicules équipés du système de freinage composite en céramique haute performance AMG :**

- !** **REMARQUE** Endommagement des disques de frein en céramique lors d'un changement de roue

**Véhicules Mercedes-AMG équipés de disques de frein en céramique :** lors de la dépose et de la pose de la roue, la jante peut heurter le disque de frein en céramique et l'endommager.

- ▶ Procédez avec une prudence extrême.
- ▶ Faites-vous aider par une autre personne ou utilisez un 2e goujon de centrage.

- !** **REMARQUE** Endommagement des éléments en plastique des roues lors du changement de roue

Dans le cas de roues comportant des éléments en plastique, vous risquez d'endommager ces derniers lors du retrait et de la fixation de la roue.

- ▶ Ne soulevez pas les roues par les éléments en plastique lorsque vous les retirez et les fixez.

- ▶ Glissez la nouvelle roue sur le goujon de centrage et appliquez-la contre le moyeu.

**⚠ ATTENTION** Risque de blessure lors du serrage des vis et des écrous de roue

Si vous serrez les vis ou écrous de roue alors que le véhicule est soulevé, le cric risque de glisser.

- ▶ Serrez uniquement les vis ou écrous de roue lorsque le véhicule est abaissé.

- ▶ Respectez impérativement les instructions et les consignes de sécurité relatives au «Changement de roue» (→ page 395).
- ▶ Pour des raisons de sécurité, utilisez exclusivement les vis de roue agréées pour les véhicules Mercedes-Benz et pour le type de roue monté.

- !** **REMARQUE** Endommagement de la peinture des jantes lors du vissage de la première vis de roue

Si la roue a trop de jeu lors du vissage de la 1<sup>re</sup> vis de roue, vous risquez d'endommager la peinture de la jante.

- ▶ Appuyez suffisamment la roue contre le moyeu lors du vissage de la 1<sup>re</sup> vis de roue.

- ▶ Posez les vis de roue et serrez-les légèrement et uniformément dans l'ordre indiqué, c'est-à-dire en diagonale.
- ▶ Dévissez le goujon de centrage.
- ▶ Posez la dernière vis de roue et serrez-la légèrement.
- ▶ Abaissez le véhicule (→ page 405).

### Abaissement du véhicule après un changement de roue

#### Conditions requises

- La nouvelle roue est montée (→ page 403).

- ▶ **Abaissement du véhicule**: tournez la manivelle du cric vers la gauche jusqu'à ce que le véhicule repose de nouveau fermement sur le sol.

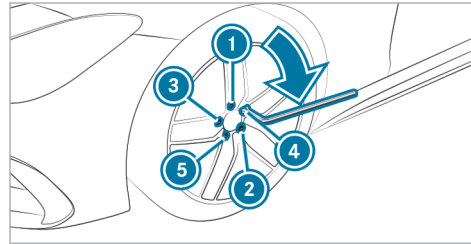

- ▶ Serrez les vis de roue uniformément dans l'ordre indiqué ① à ⑤, c'est-à-dire en diagonale, avec un couple maximal de 59 lb-ft (80 Nm) dans un premier temps.
- ▶ Serrez ensuite les vis de roue uniformément dans l'ordre indiqué ① à ⑤, c'est-à-dire en diagonale, au couple de serrage prescrit de 133 lb-ft (180 Nm).

- ▶ **!** **ATTENTION** Risque d'accident dû à un couple de serrage incorrect

Si vous ne serrez pas les vis ou les écrous de roue au couple prescrit, les roues risquent de se détacher.

- ▶ Assurez-vous que les vis de roue ou les écrous de roue sont serrés au couple de serrage prescrit.
- ▶ Si nécessaire, prenez contact avec un atelier qualifié et ne déplacez pas le véhicule.

- ▶ Contrôlez la pression de pneu de la roue nouvellement montée et corrigez-la si nécessaire.
- ① Ce qui suit ne s'applique pas si la nouvelle roue est une roue de secours compacte.
- ▶ **Véhicules équipés du système de contrôle de la pression des pneus**: redémarrez le système de contrôle de la pression des pneus (→ page 381).

### Roue de secours compacte

#### Remarques relatives à la roue de secours compacte

**⚠ ATTENTION** Risque d'accident en cas de dimensions incorrectes des jantes et des pneus

La roue de secours compacte ou la roue de secours normale et la roue à changer peuvent avoir des dimensions de jantes et de pneus ainsi qu'un type de pneus différents. La roue de secours compacte ou la roue de secours normale peut compromettre fortement le comportement routier.

Pour éviter de prendre des risques, tenez compte des remarques suivantes:

- ▶ Conduisez avec prudence.
- ▶ Ne montez jamais plus d'une roue de secours compacte ou normale qui diffère de la roue à changer.
- ▶ N'utilisez que brièvement la roue de secours compacte ou la roue de secours normale.

- ▶ Ne désactivez pas l'ESP®.
- ▶ Faites remplacer les roues de secours compactes ou les roues de secours normales présentant des dimensions différentes par l'atelier qualifié le plus proche. Tenez impérativement compte des dimensions de jantes et de pneus appropriées ainsi que du type de pneus.

Tenez compte des remarques suivantes relatives à la pose de la roue de secours compacte:

- La vitesse maximale autorisée pour rouler avec la roue de secours compacte est de 50 mph (80 km/h).
- Ne montez pas de chaînes à neige sur la roue de secours compacte.
- Remplacez la roue de secours compacte au plus tard au bout de 6 ans, indépendamment de son degré d'usure.
- Utilisez les vis de la roue de secours compacte fournies.
- Contrôlez la pression de pneu de la roue de secours compacte. Corrigez-la si nécessaire.

**i** La pression de pneu prescrite est indiquée sur l'autocollant apposé sur la roue de secours compacte.

**i** **Véhicules équipés du système de contrôle de la pression des pneus :** si vous avez monté la roue de secours compacte, il se peut que le système de contrôle de la pression des pneus ne fonctionne pas de façon fiable. Il se peut que le système affiche pendant encore quelques minutes la pression de pneu de la roue démontée. Redémarrez-le après avoir remplacé la roue de secours compacte par une roue normale.

Tenez également impérativement compte des thèmes associés suivants:

- Remarques relatives à la pression de pneu (→ page 376)
- Plaque d'information sur les pneus et le chargement (→ page 382)
- Tableau de pression des pneus (→ page 378)
- Remarques relatives au montage de pneus (→ page 395)



- Pose d'une roue de secours compacte  
(→ page 400)

### Remarques sur les caractéristiques techniques

Les données mentionnées sont valables uniquement pour les véhicules avec équipement de série. Pour de plus amples informations, adressez-vous à un point de service Mercedes-Benz.

### Électronique du véhicule

#### Émetteurs-récepteurs radio

#### Remarques relatives au montage d'émetteurs-récepteurs radio

**⚠ ATTENTION** Risque d'accident dû à des travaux effectués de manière non conforme sur les émetteurs-récepteurs radio

Lorsque des émetteurs-récepteurs radio sont manipulés ou ne sont pas post-équipés dans les règles de l'art, leur rayonnement électromagnétique peut perturber l'électronique du véhicule et compromettre la sécurité de fonctionnement du véhicule.

▶ Confiez toujours les travaux sur les appareils électriques ou électroniques à un atelier qualifié.

**⚠ ATTENTION** Risque d'accident dû à une utilisation non conforme des émetteurs-récepteurs radio

Si vous utilisez des émetteurs-récepteurs radio de façon non conforme dans le véhicule, leur rayonnement électromagnétique risque de perturber l'électronique du véhicule.

Ils risquent alors de compromettre la sécurité de fonctionnement du véhicule.

- ▶ N'utilisez que des bandes de fréquences agréées.
- ▶ Tenez compte des puissances de sortie maximales autorisées dans ces bandes de fréquences.
- ▶ N'utilisez pas d'antenne extérieure.

**!** **REMARQUE** Annulation de l'autorisation de mise en circulation due au non-respect des conditions d'installation et d'utilisation

Le non-respect des conditions d'installation et d'utilisation des émetteurs-récepteurs radio peut entraîner l'annulation de l'autorisation de leur mise en circulation.

- ▶ N'utilisez que des bandes de fréquences agréées.
- ▶ Tenez compte des puissances de sortie maximales autorisées dans ces bandes de fréquences.

#### Puissance d'émission des émetteurs-récepteurs radio

Les appareils suivants peuvent être utilisés sans restriction dans le véhicule:

- Émetteurs-récepteurs radio ayant une puissance d'émission maximale de 100 mW
- Émetteurs-récepteurs radio émettant sur la bande de fréquences 380 - 410 MHz et ayant

une puissance d'émission maximale de 2 W (TETRA)

- Téléphones portables (2G/3G/4G/5G)

### Informations radio réglementaires

#### Marquages radio réglementaires et remarques spécifiques

Vous trouverez les informations du fabricant relatives aux composants du véhicule commandés par radio sous le mot clé «Informations radio réglementaires» dans la notice d'utilisation numérique qui se trouve dans le véhicule, sur Internet et dans l'appli.

Vous trouverez de plus amples informations et les mises à jour à l'adresse Internet suivante:

<https://regulatoryradioinformation.corpinter.net/fr>



### Informations sur le débit d'absorption spécifique (DAS)

Vous trouverez les informations relatives au débit d'absorption spécifique (DAS) sous le mot clé «Informations radio réglementaires» dans la notice d'utilisation numérique qui se trouve dans le véhicule, sur Internet et dans l'appli.

Vous trouverez de plus amples informations et les mises à jour à l'adresse Internet suivante:

<https://regulatoryradioinformation.corpinter.net/fr>



### Vue d'ensemble de la plaque signalétique du véhicule, du VIN et du numéro de moteur

#### Plaque signalétique du véhicule

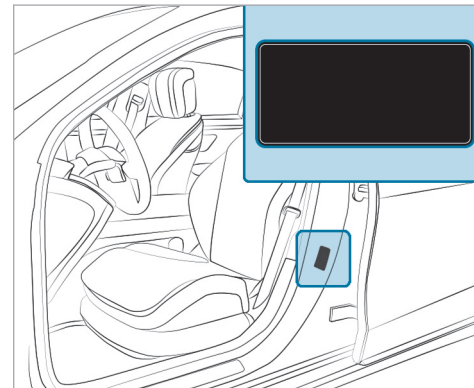

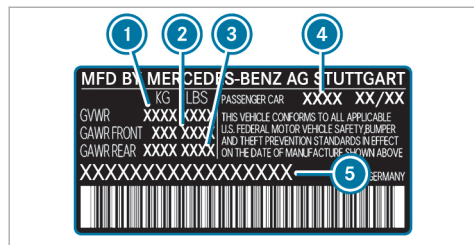

Plaque signalétique du véhicule (uniquement pour les Etats-Unis)

- ① MTAC
- ② Charge autorisée sur l'essieu avant
- ③ Charge autorisée sur l'essieu arrière
- ④ Type de véhicule
- ⑤ VIN (numéro d'identification du véhicule)

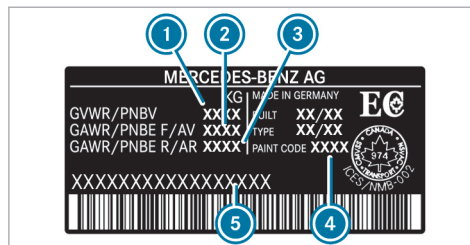

Plaque signalétique du véhicule (uniquement pour le Canada)

- ① MTAC
- ② Charge autorisée sur l'essieu avant
- ③ Charge autorisée sur l'essieu arrière
- ④ Code peinture
- ⑤ VIN (numéro d'identification du véhicule)

La MTAC prend en compte le poids du véhicule, ainsi que toutes les personnes à bord, le carburant et le chargement. La charge maximale sur essieu autorisée correspond au poids maximal pouvant être supporté par un essieu (essieu avant ou arrière).

Ne dépassez pas la MTAC ni la charge maximale autorisée sur les essieux avant et arrière.

### VIN estampé

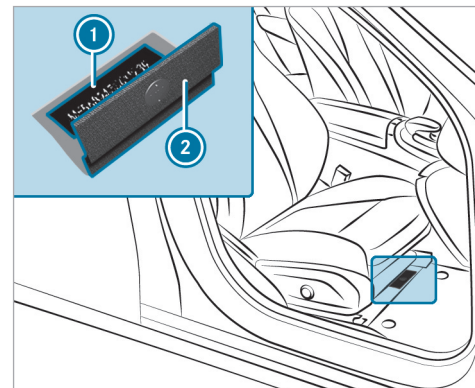

VIN sous le siège avant droit

- ① VIN estampé (numéro d'identification du véhicule)
- ② Revêtement de plancher

## Autres plaques

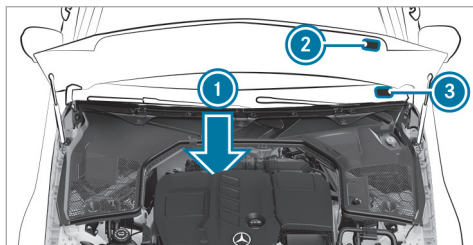

- ① Numéro de moteur estampé sur le carter de moteur
- ② Plaque comportant des informations sur le contrôle des gaz d'échappement, y compris l'homologation d'après les normes relatives aux émissions aussi bien au niveau fédéral des Etats-Unis que pour la Californie
- ③ VIN (numéro d'identification du véhicule) sur une étiquette apposée sur le bas du pare-brise

## Ingrédients et lubrifiants

## Remarques relatives aux ingrédients et lubrifiants

**⚠ ATTENTION** Risque de blessure dû à des ingrédients ou lubrifiants toxiques

Les ingrédients et les lubrifiants peuvent être toxiques.

- ▶ Lorsque vous utilisez, stockez et éliminez des ingrédients ou des lubrifiants, tenez compte des inscriptions qui figurent sur les emballages d'origine respectifs.
- ▶ Conservez toujours les ingrédients et les lubrifiants dans leur emballage d'origine fermé.
- ▶ Conservez toujours les ingrédients et les lubrifiants hors de portée des enfants.



**PROTECTION DE L'ENVIRONNEMENT** Pollution de l'environnement due à une élimination des ingrédients et lubrifiants non conforme aux règles de protection de l'environnement

Une élimination non conforme des ingrédients et lubrifiants peut causer des dommages importants à l'environnement.

- ▶ Éliminez les ingrédients et lubrifiants dans le respect des règles de protection de l'environnement.

Les ingrédients et lubrifiants sont

- les carburants
- les lubrifiants
- le liquide de refroidissement
- le liquide de frein
- le liquide de lave-glace
- le réfrigérant du système de climatisation

Utilisez uniquement des produits agréés par Mercedes-Benz. Les dommages survenant sur le véhicule suite à l'utilisation de produits non

## 412 Caractéristiques techniques

agréés ne sont pas couverts par la garantie contractuelle Mercedes-Benz et ne donnent pas lieu à un geste commercial.

Les ingrédients et lubrifiants agréés par Mercedes-Benz sont reconnaissables à l'inscription sur le bidon:

- MB-Freigabe (par exemple MB-Freigabe 229.51)
- MB-Approval (par exemple MB-Approval 229.51)

Vous obtiendrez de plus amples informations sur les ingrédients et lubrifiants agréés

- dans les prescriptions Mercedes-Benz relatives aux ingrédients et lubrifiants, en indiquant la spécification
  - sur le site <https://operatingfluids.mercedes-benz.com>
- dans un atelier qualifié

**⚠ ATTENTION** Risque d'incendie et d'explosion dû au carburant

Les carburants sont facilement inflammables.

- ▶ Evitez impérativement d'approcher un feu ou une flamme nue, de fumer ou de provoquer des étincelles.
- ▶ Avant de ravitailler le véhicule et pendant que vous le ravaillez, arrêtez le moteur électrique du véhicule et, le cas échéant, arrêtez le chauffage autonome.

**⚠ ATTENTION** Risque de blessure en cas de contact avec des carburants

Les carburants sont toxiques et nocifs.

- ▶ Evitez impérativement que du carburant n'entre en contact avec la peau, les yeux ou les vêtements ou qu'il ne soit ingéré.
- ▶ N'inhalez pas les vapeurs de carburant.
- ▶ Conservez les carburants hors de portée des enfants.
- ▶ Maintenez les portes et les vitres fermées pendant le ravitaillement.

En cas de contact avec du carburant, tenez compte des remarques suivantes:

- ▶ En cas de contact avec la peau, rincez immédiatement les parties touchées par le carburant avec de l'eau et du savon.
- ▶ Si du carburant est entré en contact avec les yeux, rincez-les immédiatement et soigneusement à l'eau claire. Consultez immédiatement un médecin.
- ▶ En cas d'ingestion de carburant, consultez immédiatement un médecin. Ne provoquez pas de vomissements.
- ▶ Changez immédiatement de vêtements s'ils ont été souillés par du carburant.

Les carburants que vous pouvez utiliser pour ravitailler votre véhicule peuvent diverger de ceux indiqués dans la notice d'utilisation en fonction des pays. Vous trouverez la liste des carburants adaptés à votre véhicule sur la plaque d'information située sur la face intérieure de la trappe du réservoir.

## Carburant

### Remarques relatives à la qualité du carburant

Tenez compte des remarques relatives aux ingrédients et lubrifiants (→ page 411).

#### **!** REMARQUE Dommages dus à l'utilisation du mauvais carburant

De petites quantités du mauvais carburant peuvent endommager le système d'alimentation en carburant, le moteur et le système de dépollution.

N'utilisez en aucun cas les carburants suivants:

- Gazole
- Essence avec plus de 10 % en volume d'éthanol, comme l'E15, l'E85, l'E100
- Essence avec plus de 3 % en volume de méthanol, comme le M15, le M30, le M85, le M100
- Essence contenant des additifs métallifères

Si vous avez ravitaillé le véhicule avec un mauvais carburant:

- ▶ Ne démarrez pas le moteur du véhicule.
- ▶ Prenez contact avec un atelier qualifié.

Si le carburant disponible n'est pas suffisamment désulfuré, une odeur peut se dégager.

Utilisez exclusivement une essence à faible teneur en soufre.

Ce carburant peut contenir jusqu'à 10 % en volume d'éthanol. Votre véhicule est compatible avec le carburant E10.

Vous trouverez l'indice d'octane recommandé pour votre véhicule sur la plaque d'information située dans la trappe de réservoir.

Utilisez uniquement du sans plomb dont l'indice d'octane est de 91 AKI/95 RON au minimum.

Si le carburant recommandé n'est pas disponible, vous pouvez utiliser à titre temporaire de l'essence ordinaire sans plomb dont l'indice d'octane correspond au minimum à celui indiqué sur l'étiquette de rappel située dans la trappe de réservoir. La puissance du moteur peut sinon

diminuer et la consommation de carburant augmenter.

Ne ravitaillez en aucun cas le véhicule avec une essence dont l'indice RON est inférieur.

#### **!** REMARQUE Usure prématurée du moteur due à l'utilisation d'essence ordinaire sans plomb

Réduction de la longévité et des performances du moteur.

Si du sans plomb 95 n'est pas disponible et que vous devez utiliser de l'essence ordinaire sans plomb:

- ▶ Ne remplissez le réservoir de carburant qu'à moitié avec de l'essence ordinaire sans plomb et complétez dès que possible avec du sans plomb 95.
- ▶ Ne roulez pas à la vitesse maximale limitée par construction.
- ▶ Evitez les accélérations brutales et les régimes moteur supérieurs à 3 000 tr/min.

## 414 Caractéristiques techniques

Vous obtiendrez de plus amples informations sur le carburant

- dans une station-service
- dans un atelier qualifié
- sur le <https://www.mbusa.com> (uniquement pour les Etats-Unis)

### ■ Remarques relatives à l'utilisation d'additifs dans l'essence (véhicules équipés d'un moteur à essence)

Tenez compte des remarques relatives aux ingrédients et lubrifiants (→ page 411).

**!** **REMARQUE** Dommages dus à l'utilisation d'additifs inappropriés

De petites quantités du mauvais additif suffisent pour provoquer des dysfonctionnements.

- ▶ Ne mélangez au carburant que des additifs de nettoyage recommandés par Mercedes-Benz.

Mercedes-Benz vous recommande d'utiliser des carburants additivés de qualité.

Il peut arriver, dans certains pays, que le carburant disponible ne soit pas suffisamment additivé. Cela peut entraîner la formation de dépôts dans le système d'injection de carburant. Dans ce cas, et après avoir reçu l'accord d'un atelier qualifié (un point de service Mercedes-Benz, par exemple), mélangez au carburant l'additif de nettoyage recommandé par Mercedes-Benz. Suivez les instructions et respectez les proportions du mélange qui figurent sur le récipient.

### ■ Capacité du réservoir et réserve de carburant

#### Capacité totale du réservoir de carburant

Modèle	Capacité totale
Mercedes-AMG GT 55 4MATIC+	18,5 gal (70,0 l)
Mercedes-AMG GT 63 4MATIC+	

#### Réserve du réservoir de carburant

Modèle	dont une réserve de
Mercedes-AMG GT 55 4MATIC+	2,6 gal (10,0 l)
Mercedes-AMG GT 63 4MATIC+	

### Huile moteur

#### ■ Remarques relatives à l'huile moteur

Tenez compte des remarques relatives aux ingrédients et lubrifiants (→ page 411).





**!** **REMARQUE** Dommages au niveau du moteur dus à l'utilisation d'un mauvais filtre à huile, d'une huile inadaptée ou d'additifs

- ▶ N'utilisez aucune huile moteur et aucun filtre à huile de spécifications autres que celles qui sont expressément requises pour les intervalles de maintenance prescrits.
- ▶ Ne modifiez ni l'huile moteur ni le filtre à huile dans le but d'obtenir des intervalles de vidange ou de remplacement plus grands que les intervalles prescrits.
- ▶ N'utilisez pas d'additifs.
- ▶ Faites remplacer l'huile moteur aux intervalles prévus.

Mercedes-Benz vous recommande de confier la vidange d'huile à un atelier qualifié.

Utilisez uniquement des huiles moteur agréées par Mercedes-Benz pour votre véhicule.

## Qualité et capacité de l'huile moteur

### Spécifications de l'huile moteur

Modèle	MB-Freigabe ou MB-Approval
Mercedes-AMG GT 55 4MATIC+	229.51
Mercedes-AMG GT 63 4MATIC+	

**Mercedes-AMG GT 55 4MATIC+ ; Mercedes-AMG GT 63 4MATIC+ :** utilisez uniquement les huiles moteur dont l'indice de viscosité est SAE 0W-40 ou SAE 5W-40.

### Capacité de l'huile moteur

Modèle	Capacité
Mercedes-AMG GT 55 4MATIC+	9,5 US qt (9,0 l)
Mercedes-AMG GT 63 4MATIC+	

La capacité indiquée est valable pour une vidange d'huile avec remplacement du filtre à huile.

### Remarques relatives au liquide de frein

Tenez compte des remarques relatives aux ingrédients et lubrifiants (→ page 411).

**!** **ATTENTION** Risque d'accident dû à la formation de bulles de vapeur dans le système de freinage

Le liquide de frein absorbe l'humidité de l'air. En conséquence, le point d'ébullition du liquide de frein baisse. Si le point d'ébullition est trop bas, des bulles de vapeur peuvent se former dans le système de freinage en cas de forte sollicitation des freins.

L'effet de freinage s'en trouve réduit.

- ▶ Faites remplacer le liquide de frein aux intervalles prévus.

Faites remplacer régulièrement le liquide de frein par un atelier qualifié.

Utilisez uniquement un liquide de frein agréé par Mercedes-Benz conforme à l'homologation MB-Freigabe ou à l'homologation MB-Approval 331.0.

### Liquide de refroidissement

#### Remarques relatives au liquide de refroidissement

Tenez compte des remarques relatives aux ingrédients et lubrifiants (→ page 411).

**⚠ ATTENTION** - Risque d'incendie et de blessure lié au produit antigel

Si du produit antigel entre en contact avec les composants chauds du compartiment moteur, il risque de s'enflammer.

- ▶ Laissez refroidir le moteur avant d'ajouter du produit antigel.
- ▶ Assurez-vous que le produit antigel ne coule pas à côté de l'orifice de remplissage.
- ▶ Nettoyez soigneusement les composants souillés par du produit antigel avant de démarrer le véhicule.

**!** **REMARQUE** Dommages dus à l'utilisation d'un liquide de refroidissement inadapté

- ▶ Utilisez uniquement un liquide de refroidissement préparé à l'avance qui offre la protection antigel souhaitée.

Vous obtiendrez des informations sur le liquide de refroidissement

- dans la fiche 320.1 des prescriptions Mercedes-Benz relatives aux ingrédients et lubrifiants
  - sur le site <https://operatingfluids.mercedes-benz.com>
- dans un atelier qualifié

**!** **REMARQUE** Surchauffe en cas de températures extérieures élevées

Si vous utilisez un liquide de refroidissement inapproprié, le système de refroidissement n'est pas suffisamment protégé contre une surchauffe ou la corrosion lorsque la température extérieure est élevée.

- ▶ Utilisez uniquement un liquide de refroidissement homologué pour Mercedes-Benz.

- ▶ Tenez compte des remarques figurant dans la fiche 320.1 des prescriptions Mercedes-Benz relatives aux ingrédients et lubrifiants.

Faites remplacer régulièrement le liquide de refroidissement par un atelier qualifié.

Proportion de concentré pour produit antigel dans le système de refroidissement:

- 50 % au minimum (protection antigel jusqu'à environ -35 °F (-37 °C))
- 55 % au maximum (protection antigel jusqu'à -49 °F (-45 °C))

## ■ Capacité du liquide de refroidissement

### Liquide de refroidissement

Modèle	Capacité
Mercedes-AMG GT 55 4MATIC+	13,0 US qt (12,3 l)
Mercedes-AMG GT 63 4MATIC+	

### Remarques relatives au liquide de lave-glace

Tenez compte des remarques relatives aux ingrédients et lubrifiants (→ page 411).

**⚠ ATTENTION** Risque d'incendie- et de blessure dû au concentré de liquide de lave-glace

Le concentré de liquide de lave-glace est facilement inflammable. S'il entre en contact avec des composants brûlants du moteur ou du système d'échappement, il risque de s'enflammer.

▶ Veillez à ne pas verser du concentré de liquide de lave-glace à côté de l'orifice de remplissage.

**! REMARQUE** Endommagement au niveau de l'éclairage extérieur dû à un liquide de lave-glace inapproprié

Vous risquez d'endommager les surfaces en plastique de l'éclairage extérieur en utilisant un liquide de lave-glace inapproprié.

▶ Utilisez uniquement un liquide de lave-glace également compatible avec les surfaces en plastique (SummerFit MB ou WinterFit MB, par exemple).

**! REMARQUE** Gicleurs bouchés par un mélange de liquides de lave-glace

▶ Ne mélangez pas SummerFit MB et WinterFit MB avec d'autres liquides de lave-glace.

N'utilisez pas d'eau distillée ou d'eau désionisée, sinon le capteur de niveau de remplissage risque de se déclencher par erreur.

Liquide de lave-glace recommandé:

- Au-dessus du point de congélation: SummerFit MB, par exemple
- En-dessous du point de congélation: WinterFit MB, par exemple

Vous trouverez les indications relatives aux proportions correctes du mélange sur le réservoir de produit antigel.

Mélangez du liquide de lave-glace à l'eau toute l'année.

### Réfrigérant

#### ■ Remarques relatives au réfrigérant

Tenez compte des remarques relatives aux ingrédients et lubrifiants (→ page 411).

**i** Le système de climatisation de votre véhicule peut être rempli avec le réfrigérant R-134a ou avec le réfrigérant R-1234yf.

Le réfrigérant R-1234yf n'est utilisé que pour certains modèles de véhicule.

**REMARQUE** Dommages dus à l'utilisation d'un réfrigérant inadapté

Si vous utilisez un réfrigérant non agréé, le système de climatisation risque d'être endommagé.

► Utilisez exclusivement le réfrigérant autorisé pour votre véhicule.

**REMARQUE** Endommagement du système de climatisation dû à l'utilisation d'une huile de compresseur frigorifique inadaptée

► Utilisez uniquement une huile de compresseur frigorifique agréée par Mercedes-Benz.  
 ► Ne mélangez pas l'huile de compresseur frigorifique agréée à une autre huile de compresseur frigorifique.

Vous trouverez le type de réfrigérant de votre véhicule sur la plaque d'information du système

de climatisation. La plaque d'information se trouve sur la face intérieure du capot moteur.

Faites toujours effectuer les travaux sur le système de climatisation dans un atelier qualifié. Toutes les prescriptions en vigueur ainsi que la norme SAE-J639 doivent impérativement être respectées.

Confiez toujours tous les travaux sur le système de climatisation à un atelier qualifié.



Plaque d'information sur le réfrigérant (exemple R-134a)

- ① Symboles pour les consignes de sécurité et de maintenance
- ② Capacité de réfrigérant

- ③ Normes en vigueur
- ④ Référence de l'huile PAG
- ⑤ Potentiel de réchauffement planétaire du réfrigérant utilisé
- ⑥ Type de réfrigérant

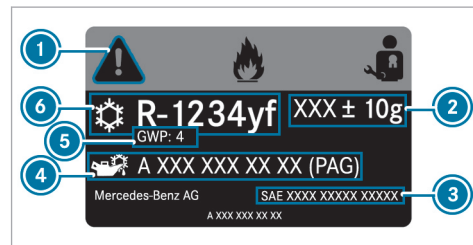

Plaque d'information sur le réfrigérant (exemple R-1234yf)

- ① Symboles pour les consignes de sécurité et de maintenance
- ② Capacité de réfrigérant
- ③ Normes en vigueur
- ④ Référence de l'huile PAG

- ⑤ Potentiel de réchauffement planétaire du réfrigérant utilisé
- ⑥ Type de réfrigérant

Les symboles ① indiquent:

- les dangers possibles
- que les travaux de maintenance doivent être effectués par un atelier qualifié

### ■ Capacité de réfrigérant et capacité d'huile PAG

#### Capacité de réfrigérant

Modèle	
Mercedes-AMG GT 55 4MATIC+	24,7 ± 0,4 oz (700 ± 10 g)
Mercedes-AMG GT 63 4MATIC+	

#### Capacité d'huile PAG

Modèle	
Mercedes-AMG GT 55 4MATIC+	2,8 ± 0,4 oz (80 ± 10 g)
Mercedes-AMG GT 63 4MATIC+	

#### Caractéristiques du véhicule

##### Dimensions du véhicule

Les hauteurs indiquées peuvent varier en fonction

- de la monte pneumatique
- du chargement
- de l'état du train de roulement
- des équipements optionnels

Les valeurs manquantes n'étaient pas disponibles au moment de la clôture de la rédaction.

#### Dimensions du véhicule (Mercedes-AMG GT 55 4MATIC+)

Mercedes-AMG GT 55 4MATIC+	
Longueur	186,3 in (4 731 mm)
Largeur avec rétroviseurs extérieurs déployés	82,7 in (2 100 mm)
Hauteur	53,3 in (1 354 mm)
Empattement	106,3 in (2 700 mm)
Diamètre de braquage	

### Dimensions du véhicule (Mercedes-AMG GT 63 4MATIC+)

Mercedes-AMG GT 63 4MATIC+	
Longueur	186,3 in (4 731 mm)
Largeur avec rétroviseurs extérieurs déployés	82,7 in (2 100 mm)
Hauteur	53,3 in (1 354 mm)
Empattement	106,3 in (2 700 mm)
Diamètre de braquage	

### Poids et charges

Tenez compte du fait que les équipements optionnels augmentent le poids à vide et réduisent la charge utile. Vous trouverez les spécifications de poids de votre véhicule sur la plaque signalétique du véhicule.

Tenez également compte des remarques relatives au chargement du véhicule (→ page 107).

### Vitesses maximales par construction

Dans la pratique, il est possible que la vitesse maximale par construction diverge des données indiquées. Celle-ci dépend des conditions d'utilisation, des équipements optionnels et des dimensions de pneu.

Les valeurs suivantes sont valables uniquement pour les véhicules équipés du Pack Conducteur AMG.

Les valeurs manquantes n'étaient pas disponibles au moment de la clôture de la rédaction.

### Vitesse maximale par construction

Modèle	
Mercedes-AMG GT 55 4MATIC+	
Mercedes-AMG GT 63 4MATIC+	

## Messages d'écran

### Introduction



#### Remarques relatives aux messages d'écran



Des messages d'écran apparaissent sur l'écran conducteur.

Les messages d'écran comportant une représentation graphique peuvent être représentés de manière simplifiée dans la notice d'utilisation et différer de l'affichage apparaissant sur l'écran conducteur. Les messages d'écran à haut niveau de priorité apparaissent en rouge sur l'écran conducteur. Certains messages d'écran sont accompagnés d'un signal d'alerte.

Suivez les instructions données dans les messages d'écran et tenez compte des remarques supplémentaires qui figurent dans la présente notice d'utilisation.

En outre, des symboles apparaissent pour certains messages d'écran:

-  Autres informations
-  Masquage du message d'écran

Avec le Touch Control gauche, vous pouvez choisir chaque symbole par effleurement de l'écran avec le doigt vers la gauche ou vers la droite. Appuyez sur  pour afficher d'autres informations à ce sujet sur l'écran central. Appuyez sur  pour masquer le message d'écran.

Vous pouvez masquer les messages d'écran pouvant être validés en appuyant sur la touche  ou sur le Touch Control gauche. Les messages d'écran sont alors enregistrés dans la mémoire des messages.

Éliminez la cause d'un message d'écran le plus rapidement possible.

Les messages d'écran à haut niveau de priorité ne peuvent pas être masqués. Ces messages d'écran restent affichés sur l'écran conducteur jusqu'à ce que la cause du message d'écran ait été éliminée.

#### Affichage des messages d'écran mémorisés

Écran conducteur:



 Maintenance

**Mémoire des messages:** XX apparaît sur l'écran conducteur.

▶ Balayez du doigt vers le haut ou vers le bas sur le Touch Control gauche pour faire défiler les messages d'écran.

▶ **Sortie de l'affichage:** appuyez sur la touche Retour .

## Sécurité des occupants

Messages sur le visuel	Causes et conséquences possibles et ► Solutions
 <p data-bbox="144 381 426 428">Système de retenue Défaut Aller à l'atelier</p>	<p data-bbox="476 288 986 314">* Le système de retenue est en panne (→ page 40).</p> <div data-bbox="500 332 1646 474" style="border: 1px solid gray; padding: 5px;"> <p data-bbox="506 339 1480 366"><b>▲ ATTENTION</b> Risque de blessure dû à des dysfonctionnements au niveau du système de retenue</p> <p data-bbox="513 381 1633 428">Des éléments du système de retenue peuvent être activés par inadvertance ou ne pas se déclencher comme prévu en cas d'accident.</p> <p data-bbox="513 443 1400 470">► Faites immédiatement contrôler et réparer le système de retenue par un atelier qualifié.</p> </div>
 <p data-bbox="144 584 408 631">avant gauche Défaut Aller à l'atelier (exemple)</p>	<p data-bbox="476 491 986 518">* Le système de retenue est en panne (→ page 40).</p> <div data-bbox="500 535 1646 677" style="border: 1px solid gray; padding: 5px;"> <p data-bbox="506 542 1480 569"><b>▲ ATTENTION</b> Risque de blessure dû à des dysfonctionnements au niveau du système de retenue</p> <p data-bbox="513 584 1633 631">Des éléments du système de retenue peuvent être activés par inadvertance ou ne pas se déclencher comme prévu en cas d'accident.</p> <p data-bbox="513 646 1400 673">► Faites immédiatement contrôler et réparer le système de retenue par un atelier qualifié.</p> </div>
 <p data-bbox="144 787 358 866">Airbag rideau gauche Défaut Aller à l'ate- lier (exemple)</p>	<p data-bbox="476 694 986 721">* Le système de retenue est en panne (→ page 40).</p>







Messages sur le visuel	Causes et conséquences possibles et ► Solutions
<p>Airbag passager désactivé cf. notice d'utilisation</p>	<p>* L'airbag passager et l'airbag de genoux côté passager sont désactivés alors qu'un adulte ou une personne de taille correspondante occupe le siège passager. Si des forces supplémentaires s'exercent sur le siège, le système risque de mesurer un poids trop faible.</p> <div style="border: 1px solid gray; padding: 5px; margin: 10px 0;"> <p><b>▲ ATTENTION</b> - Risque de blessure ou danger de mort lorsque l'airbag passager est désactivé</p> <p>Si l'airbag passager est désactivé, il ne se déclenchera pas en cas d'accident et n'est alors pas en mesure d'apporter la protection prévue.</p> <p>Une personne qui se trouve sur le siège passager risque alors d'entrer en contact avec des parties de l'habitacle par exemple, notamment si elle est trop près du poste de conduite.</p> <p>► Assurez-vous avant et pendant la marche que le statut de l'airbag passager est correct.</p> </div> <ul style="list-style-type: none"> <li>► Arrêtez-vous immédiatement en tenant compte des conditions de circulation.</li> <li>► Assurez-vous qu'aucun objet ne soit coincé sous le siège du passager.</li> <li>► Contrôlez le statut de la coupure automatique de l'airbag passager (→ page 42).</li> <li>► Si nécessaire, rendez-vous immédiatement dans un atelier qualifié.</li> </ul>
<p>Airbag passager activé cf. notice d'utilisation</p>	<p>* L'airbag passager et l'airbag de genoux côté passager sont activés pendant la marche dans les situations suivantes:</p> <ul style="list-style-type: none"> <li>• Un enfant, une personne de petite taille ou un objet ayant un poids inférieur au seuil de poids du système se trouve sur le siège passager.</li> <li>• Le siège passager est inoccupé.</li> </ul> <p>Dans certains cas, le système détecte des objets ou des forces exerçant un poids supplémentaire sur le siège.</p>



Messages sur le visuel	Causes et conséquences possibles et ► Solutions
	<p><b>▲ ATTENTION</b> Risque de blessure ou danger de mort dû à l'utilisation d'un système de retenue pour enfants alors que l'airbag passager est activé</p> <p>Si vous installez un enfant dans un système de retenue pour enfants sur le siège passager alors que l'airbag passager est activé, l'airbag passager peut se déclencher en cas d'accident.</p> <p>L'enfant risque d'être heurté par l'airbag.</p> <p>► Assurez-vous avant et pendant la marche que le statut de l'airbag passager est correct.</p> <p>NE JAMAIS installer de système de retenue pour enfants dos à la route sur un siège protégé par un AIRBAG FRONTAL ACTIVE. Cela peut provoquer la MORT de l'ENFANT ou le BLESSER GRAVEMENT.</p> <ul style="list-style-type: none"> <li>► Arrêtez-vous immédiatement en tenant compte des conditions de circulation.</li> <li>► Assurez-vous qu'aucun objet ne soit coincé sous le siège du passager.</li> <li>► Contrôlez le statut de la coupure automatique de l'airbag passager (→ page 42).</li> <li>► Si nécessaire, rendez-vous immédiatement dans un atelier qualifié.</li> </ul>
Rappel de présence de personnes ne fonctionne pas	<p>* Le rappel de présence de personnes est en panne.</p> <ul style="list-style-type: none"> <li>► Rendez-vous dans un atelier qualifié.</li> </ul>



Messages sur le visuel	Causes et conséquences possibles et ► Solutions
 <p data-bbox="195 342 454 417">Ne pas laisser de personnes ou d'animaux ds le véhicule</p>	<ul style="list-style-type: none"> <li>* Le rappel de présence de personnes suppose que des personnes ou des animaux sont à l'arrière du véhicule.               <ul style="list-style-type: none"> <li>► Lorsque vous quittez le véhicule, ne laissez personne ni aucun animal à l'intérieur.</li> </ul> </li> </ul>

## Clé





Messages sur le visuel	Causes et conséquences possibles et ► Solutions
 <p data-bbox="195 663 362 686">Remplacer la clé</p>	<ul style="list-style-type: none"> <li>* Faites remplacer la clé.               <ul style="list-style-type: none"> <li>► Rendez-vous dans un atelier qualifié.</li> </ul> </li> </ul>
 <p data-bbox="195 802 449 826">Remplacer piles de la clé</p>	<ul style="list-style-type: none"> <li>* La pile de la clé est déchargée.               <ul style="list-style-type: none"> <li>► Remplacez la pile (→ page 71).</li> </ul> </li> </ul>

Messages sur le visuel	Causes et conséquences possibles et ► Solutions
 <p>Clé non identifiée (message d'écran blanc)</p>	<p>* La clé ne peut pas être identifiée pour le moment.</p> <ul style="list-style-type: none"> <li>► Changez la clé de place dans le véhicule.</li> <li>► Essayez de démarrer le véhicule.</li> <li>► Si la clé ne peut toujours pas être identifiée, posez la clé dans le bac de rangement pour le démarrage avec la clé (→ page 151).</li> <li>► Démarrez le véhicule.</li> </ul>
 <p>Clé non identifiée (message d'écran rouge)</p>	<p>* La clé n'est plus détectée pendant le trajet et ne se trouve éventuellement plus dans le véhicule.</p> <p>Lorsque la clé ne se trouve plus dans le véhicule et que vous arrêtez le véhicule:</p> <ul style="list-style-type: none"> <li>• Vous ne pouvez plus démarrer le véhicule.</li> <li>• Vous ne pouvez pas verrouiller le véhicule de manière centralisée.</li> </ul> <p>► Assurez-vous que la clé se trouve dans le véhicule.</p> <p>Lorsque la clé se trouve à l'intérieur du véhicule mais n'est tout de même pas détectée:</p> <ul style="list-style-type: none"> <li>► Arrêtez-vous immédiatement en tenant compte des conditions de circulation.</li> <li>► Posez la clé dans le bac de rangement pour le démarrage avec la clé (→ page 151).</li> </ul> <p>La pile de la clé est faible ou déchargée.</p> <ul style="list-style-type: none"> <li>► Contrôlez la pile à l'aide du voyant (→ page 68).</li> <li>► Si nécessaire, remplacez la pile de la clé (→ page 71).</li> </ul>

Messages sur le visuel	Causes et conséquences possibles et ► Solutions
 <p data-bbox="195 342 463 391">Initialisation clé... Veuillez patienter</p>	<ul style="list-style-type: none"> <li>* Le véhicule réalise des calculs pour initialiser la nouvelle clé. <ul style="list-style-type: none"> <li>► Attendez que le processus de calcul soit terminé.</li> </ul> </li> </ul>
 <p data-bbox="195 511 352 534">Emporter la clé</p>	<ul style="list-style-type: none"> <li>* En outre, un signal d'alerte retentit. Ce message vous rappelle que vous devez toujours prendre la clé avec vous lorsque vous quittez le véhicule.</li> </ul>
<p data-bbox="195 560 463 635">Déposer la clé à l'endroit prévu à cet effet cf. notice d'utilisation</p>	<ul style="list-style-type: none"> <li>* La détection de la clé est en panne. <ul style="list-style-type: none"> <li>► Changez la clé de place dans le véhicule.</li> <li>► Posez la clé dans le bac de rangement pour le démarrage avec la clé (→ page 151).</li> </ul> </li> </ul>
<p data-bbox="195 671 473 769">Recherche clé dans videpoches ou clé digitale dans support de charge inductif... cf. notice d'utilisation</p>	<ul style="list-style-type: none"> <li>* La clé n'a pas été détectée. <ul style="list-style-type: none"> <li>► Déposez la clé dans le vide-poches (→ page 151).</li> </ul> </li> <li>Si la clé n'est toujours pas détectée : <ul style="list-style-type: none"> <li>► Prenez contact avec un atelier qualifié.</li> </ul> </li> <li>* La clé digitale sur smartphone n'a pas été identifiée.</li> </ul>



Messages sur le visuel	Causes et conséquences possibles et ► Solutions
	<ul style="list-style-type: none"> <li>► Déposez la clé de véhicule digitale dans le bac de rangement (→ page 151).</li> </ul> <p>Si la clé digitale sur smartphone ne peut toujours pas être identifiée:</p> <ul style="list-style-type: none"> <li>► Prenez contact avec un atelier qualifié.</li> </ul>
 <p>Clé non identifiée</p>	<p>* La clé ou la clé de véhicule digitale n'est pas détectée pour le moment.</p> <ul style="list-style-type: none"> <li>► Changez la clé ou la clé de véhicule digitale de place dans le véhicule.</li> <li>► Essayez de démarrer le véhicule.</li> <li>► Si la clé n'est toujours pas détectée, déposez la clé dans le vide-poches (→ page 151).</li> <li>► Si la clé de véhicule digitale n'est toujours pas détectée, déposez la clé de véhicule digitale dans le vide-poches (→ page 151).</li> <li>► Démarrez le véhicule.</li> </ul>
 <p>Clé non identifiée Placer la clé digitale dans le support de charge inductif</p>	<p>* La clé ou la clé de véhicule digitale n'est plus détectée pendant le trajet et ne se trouve éventuellement plus dans le véhicule.</p> <p>Si la clé ou la clé de véhicule digitale ne se trouve plus dans le véhicule et que vous arrêtez le véhicule:</p> <ul style="list-style-type: none"> <li>• Vous ne pouvez plus démarrer le véhicule.</li> <li>• Vous ne pouvez pas verrouiller le véhicule de manière centralisée</li> </ul> <ul style="list-style-type: none"> <li>► Assurez-vous que la clé ou la clé de véhicule digitale se trouve dans le véhicule.</li> </ul> <p>Si la clé ou la clé de véhicule digitale se trouve à l'intérieur du véhicule mais n'est tout de même pas détectée:</p>



Messages sur le visuel	Causes et conséquences possibles et ► Solutions
	<ul style="list-style-type: none"> <li>► Arrêtez-vous immédiatement en tenant compte des conditions de circulation.</li> <li>► Déposez la clé dans le vide-poches (→ page 151).</li> <li>► Déposez la clé de véhicule digitale dans le bac de rangement (→ page 151).</li> </ul> <p>La pile de la clé est faible ou déchargée.</p> <ul style="list-style-type: none"> <li>► Contrôlez la pile à l'aide du voyant (→ page 68).</li> <li>► Si nécessaire, remplacez la pile de la clé (→ page 71).</li> </ul> <p>L'état de charge de la batterie du terminal avec la clé de véhicule digitale est trop faible.</p> <ul style="list-style-type: none"> <li>► Rechargez immédiatement la batterie du terminal de la clé de véhicule digitale.</li> </ul> <p>Sinon, le véhicule ne pourra pas être redémarré une fois arrêté.</p> <p>Si la clé ou la clé de véhicule digitale n'est toujours pas détectée:</p> <ul style="list-style-type: none"> <li>► Prenez contact avec un atelier qualifié.</li> </ul>
 <p>Remplacer la clé cf. notice d'utilisation</p>	<p>* Si la clé de véhicule digitale n'est pas remplacée, le véhicule ne peut pas être déverrouillé/verrouillé ou démarré.</p> <ul style="list-style-type: none"> <li>► Le système remplace automatiquement la clé de véhicule digitale. Une fois que le remplacement est terminé, le message disparaît et la clé de véhicule digitale est de nouveau disponible.</li> </ul>

Messages sur le visuel	Causes et conséquences possibles et ► Solutions
 <p data-bbox="144 339 301 365">Emporter la clé</p>	<p data-bbox="473 249 1631 301">* En outre, un signal d'alerte retentit. Ce message vous rappelle que vous devez toujours prendre la clé avec vous lorsque vous quittez le véhicule. Cela vaut également pour la clé de véhicule digitale.</p>
 <p data-bbox="144 481 408 533">Clé digitale Charger appareil</p>	<p data-bbox="473 391 1350 417">* L'état de charge de la batterie du terminal avec la clé de véhicule digitale est trop faible.</p> <p data-bbox="491 422 1295 448">► Rechargez immédiatement la batterie du terminal de la clé de véhicule digitale.</p>
 <p data-bbox="144 647 408 699">Initialisation clé... Veuillez patienter</p>	<p data-bbox="473 557 1276 583">* Le véhicule réalise des calculs pour initialiser la nouvelle clé de véhicule digitale.</p> <p data-bbox="491 588 1009 614">► Attendez que le processus de calcul soit terminé.</p>
 <p data-bbox="144 813 399 865">La clé ne correspond pas au véhicule</p>	<p data-bbox="473 723 1119 749">* Le véhicule ne peut pas être déverrouillé/verrouillé ou démarré.</p> <p data-bbox="491 754 1119 780">► Utilisez la clé de véhicule digitale correspondant au véhicule.</p>



## Eclairage

Messages sur le visuel	Causes et conséquences possibles et ► Solutions
 <p data-bbox="195 408 408 456">Feu croisement gauche (exemple)</p>	<ul style="list-style-type: none"> <li data-bbox="519 314 962 335">* La lampe correspondante est défectueuse.               <ul style="list-style-type: none"> <li data-bbox="543 348 907 368">► Continuez de rouler prudemment.</li> <li data-bbox="543 381 1092 401">► Rendez-vous immédiatement dans un atelier qualifié.</li> </ul> </li> <li data-bbox="543 414 1646 462">① Lampes LED: le message d'écran apparaît pour les feux correspondants uniquement si toutes les diodes sont défaillantes.</li> </ul>
 <p data-bbox="195 579 454 627">Défaut cf. notice d'utilisation</p>	<ul style="list-style-type: none"> <li data-bbox="519 485 879 506">* L'éclairage extérieur est en panne.               <ul style="list-style-type: none"> <li data-bbox="543 519 935 539">► Rendez-vous dans un atelier qualifié.</li> </ul> </li> </ul>
 <p data-bbox="195 750 473 798">Allumage feux automatique ne fonctionne pas</p>	<ul style="list-style-type: none"> <li data-bbox="519 656 1295 677">* Le capteur de luminosité pour l'éclairage extérieur automatique est en panne.               <ul style="list-style-type: none"> <li data-bbox="543 689 935 710">► Rendez-vous dans un atelier qualifié.</li> </ul> </li> </ul>

Messages sur le visuel	Causes et conséquences possibles et ► Solutions
 <p data-bbox="144 342 417 365">Allumer éclairage extérieur</p>	<p data-bbox="469 249 857 272">* Vous roulez sans feux de croisement.</p> <p data-bbox="493 282 1068 305">► Tournez le commutateur d'éclairage sur  ou <b>AUTO</b>.</p>
 <p data-bbox="144 482 316 505">Eteindre les feux</p>	<p data-bbox="469 394 1119 417">* Vous quittez le véhicule alors que la lumière est encore allumée.</p> <p data-bbox="493 427 953 450">► Tournez le contacteur d'éclairage sur <b>AUTO</b>.</p>
<p data-bbox="144 534 421 581">DIGITAL LIGHT Fonctionnement limité</p>	<p data-bbox="469 534 1628 581">* Le système DIGITAL LIGHT est perturbé. Le système d'éclairage continue de fonctionner, mais sans les fonctions du système DIGITAL LIGHT.</p> <p data-bbox="493 591 883 614">► Rendez-vous dans un atelier qualifié.</p>
<p data-bbox="144 636 417 708">Assistant adapt. feux route pas dispo. pr l'instant cf. notice d'utilisation</p>	<p data-bbox="469 636 1245 658">* L'assistant de feux de route adaptatifs n'est momentanément pas disponible.</p> <p data-bbox="493 669 975 692">Les limites système sont atteintes (→ page 131).</p> <p data-bbox="493 702 1637 749">Dès que les causes de l'anomalie sont supprimées, le système est de nouveau disponible. Le message d'écran <b>Assistant adapt. feux route de nouveau disponible</b> apparaît.</p> <p data-bbox="493 759 713 782">► Continuez à rouler.</p> <p data-bbox="493 792 1631 839">► Commandez manuellement les feux de route jusqu'à ce que l'assistant de feux de route adaptatifs soit à nouveau disponible.</p>

Messages sur le visuel	Causes et conséquences possibles et ► Solutions
<p>Assistant adapt. feux route ne fonctionne pas</p>	<p>* L'assistant de feux de route adaptatifs est en panne.</p> <ul style="list-style-type: none"> <li>► Continuez à rouler.</li> </ul> <p>ou</p> <ul style="list-style-type: none"> <li>► Arrêtez-vous en tenant compte des conditions de circulation et redémarrez le véhicule.</li> <li>► Si le message d'écran ne disparaît pas, rendez-vous dans un atelier qualifié.</li> <li>► D'ici là, commandez manuellement les feux de route.</li> </ul>
<p>Assistant adaptatif feux de route Plus pas dispo. pr l'instant cf. notice d'utilisation</p>	<p>* L'assistant de feux de route adaptatifs Plus n'est momentanément pas disponible. Les limites système sont atteintes (→ page 132).</p> <p>Dès que les causes de l'anomalie sont supprimées, le système est de nouveau disponible. Le message d'écran <b>Assistant adaptatif feux de route Plus de nouveau disponible</b> apparaît.</p> <ul style="list-style-type: none"> <li>► Continuez à rouler.</li> <li>► Commandez manuellement les feux de route jusqu'à ce que l'assistant de feux de route adaptatifs Plus soit à nouveau disponible.</li> </ul>
<p>Assistant adaptatif feux de route Plus ne fonctionne pas</p>	<p>* L'assistant de feux de route adaptatifs PLUS est en panne.</p> <ul style="list-style-type: none"> <li>► Continuez à rouler.</li> </ul> <p>ou</p> <ul style="list-style-type: none"> <li>► Arrêtez-vous en tenant compte des conditions de circulation et redémarrez le véhicule.</li> <li>► Si le message d'écran ne disparaît pas, rendez-vous dans un atelier qualifié.</li> <li>► D'ici là, commandez manuellement les feux de route.</li> </ul>



Messages sur le visuel	Causes et conséquences possibles et ► Solutions
Feux de détresse Défaut	* Le contacteur des feux de détresse est en panne. ► Rendez-vous dans un atelier qualifié.



## Véhicule

Messages sur le visuel	Causes et conséquences possibles et ► Solutions
	<p>* L'écran conducteur est en panne en raison d'un échec de la mise à jour de logiciel. Le message d'écran s'affiche à chaque démarrage du véhicule.</p> <p><b>⚠ ATTENTION</b> Risque d'accident en cas de panne de l'écran conducteur</p> <p>Si l'écran conducteur est en panne ou en cas de défaut, les limitations du fonctionnement de systèmes importants pour la sécurité ne sont pas identifiables. La sécurité de fonctionnement de votre véhicule risque d'être compromise.</p> <ul style="list-style-type: none"><li>► Continuez de rouler prudemment.</li><li>► Faites immédiatement contrôler le véhicule par un atelier qualifié.</li></ul> <p>Si la sécurité de fonctionnement de votre véhicule est compromise, arrêtez immédiatement le véhicule à l'écart de la circulation. Prenez contact avec un atelier qualifié.</p>

Messages sur le visuel	Causes et conséquences possibles et ► Solutions
	<p>Si l'écran conducteur est en panne, vous ne pouvez pas reconnaître les limitations du fonctionnement des systèmes importants pour la sécurité ou l'affichage de la vitesse, par exemple. La sécurité de fonctionnement du véhicule risque d'être compromise (→ page 293).</p> <p>► Faites immédiatement contrôler le véhicule par un atelier qualifié.</p>
<p>Démarrage du véhicule impossible cf. notice d'utilisation</p>	<p>* Le démarrage du véhicule n'est pas possible.</p> <p>► Arrêtez le véhicule, puis remettez-le en marche.</p> <p>► Si le message d'écran reste affiché, prenez contact avec un atelier qualifié.</p>
<p>Véhicule opérationnel L'arrêt a lieu lors du verrouillage ou automat. après quelques minutes.</p>	<p>* Vous êtes sur le point de quitter le véhicule en état de marche.</p> <p>► Arrêtez le véhicule, immobilisez-le pour qu'il ne puisse pas se mettre à rouler et prenez la clé avec vous.</p> <p>► Si vous restez à bord du véhicule, arrêtez les consommateurs électriques (chauffage de siège, parexemple). Sinon la batterie 12 V risque de se décharger et vous ne pourrez démarrer le véhicule qu'à l'aide d'une autre batterie (aide au démarrage).</p>
<p>Véhicule opérationnel L'arrêt a lieu lors du verrouillage ou automat. dans XX min.</p>	<p>* Vous êtes sur le point de quitter le véhicule alors que le moteur tourne.</p> <p>Le véhicule s'arrête automatiquement au bout de 20 minutes.</p> <p>► Pour éviter l'arrêt automatique du véhicule, confirmez le message qui apparaît sur l'écran central du système multimédia.</p> <p>* Vous êtes dans le véhicule. La boîte de vitesses se trouve en position parking <b>P</b> et le moteur tourne.</p> <p>Après un certain temps d'arrêt, ce message d'écran apparaît sur l'écran conducteur. Le véhicule s'arrête automatiquement au bout de 20 minutes d'arrêt au total.</p>



Messages sur le visuel	Causes et conséquences possibles et ► Solutions
	<ul style="list-style-type: none"> <li>► Pour éviter l'arrêt automatique du véhicule, confirmez le message qui apparaît sur l'écran central du système multi-média.</li> </ul>
Affichage tête haute pas dispo. pr l'instant cf. notice d'utilisation	<p>* L'affichage tête haute est momentanément indisponible. Causes possibles:</p> <ul style="list-style-type: none"> <li>• Défauts de l'alimentation en tension</li> <li>• Interférences</li> </ul> <ul style="list-style-type: none"> <li>► Arrêtez le véhicule en tenant compte des conditions de circulation, puis redémarrez-le.</li> <li>► Si le message d'écran reste affiché, rendez-vous dans un atelier qualifié.</li> </ul>
Affichage tête haute ne fonctionne pas	<p>* L'affichage tête haute présente une erreur interne.</p> <ul style="list-style-type: none"> <li>► Rendez-vous dans un atelier qualifié.</li> </ul>
Affichage tête haute Luminosité momentanément réduite cf. notice d'utilisation	<p>* La luminosité de l'affichage tête haute est réduite. Causes possibles:</p> <ul style="list-style-type: none"> <li>• Encrassement du pare-brise dans le champ de la caméra</li> <li>• Signaux de luminosité extérieure défectueux</li> </ul> <ul style="list-style-type: none"> <li>► Mettez en marche les essuie-glaces.</li> <li>► Si nécessaire, nettoyez le pare-brise.</li> <li>► Arrêtez le véhicule, puis remettez-le en marche.</li> <li>► Si le message d'écran reste affiché, rendez-vous dans un atelier qualifié.</li> </ul>



Messages sur le visuel	Causes et conséquences possibles et ► Solutions
 <p>Défaut direction Rouler prudemment Aller à l'atelier</p>	<p>* Un dysfonctionnement de la direction assistée est survenu. Le comportement directionnel du véhicule peut être limité.</p> <ul style="list-style-type: none"> <li>► Continuez de rouler prudemment.</li> <li>► Rendez-vous dans un atelier qualifié.</li> </ul>
 <p>Défaut direction Effort suppl. requis cf. notice d'utilisation</p>	<p>* L'assistance de direction est en panne.</p> <div style="border: 1px solid black; padding: 5px; margin-top: 10px;"> <p><b>▲ ATTENTION</b> Risque d'accident dû à un comportement directionnel modifié</p> <p>Si l'assistance de direction ne fonctionne plus que partiellement ou plus du tout, vous devez fournir un effort plus important pour diriger le véhicule.</p> <ul style="list-style-type: none"> <li>► Si vous pouvez diriger le véhicule en toute sécurité, continuez de rouler prudemment.</li> <li>► Prenez immédiatement contact avec un atelier qualifié ou rendez-vous-y.</li> </ul> </div>
 <p>Défaut direction S'arrêter immédiatement cf. notice d'utilisation</p>	<p>* La direction présente un défaut. La manœuvrabilité est fortement compromise.</p> <div style="border: 1px solid black; padding: 5px; margin-top: 10px;"> <p><b>▲ ATTENTION</b> Risque d'accident dû à une manœuvrabilité limitée</p> <p>Si la direction ne fonctionne plus correctement, la sécurité de fonctionnement du véhicule est compromise.</p> <ul style="list-style-type: none"> <li>► Arrêtez-vous immédiatement en tenant compte des conditions de circulation. Ne continuez pas de rouler.</li> <li>► Prenez contact avec un atelier qualifié.</li> </ul> </div>

Messages sur le visuel	Causes et conséquences possibles et ► Solutions
 <p data-bbox="144 342 408 391">Direction de l'essieu arrière Défaut temporaire</p>	<ul style="list-style-type: none"> <li>* La direction de l'essieu arrière n'est momentanément pas disponible. Le diamètre de braquage peut augmenter.           <ul style="list-style-type: none"> <li>► Arrêtez-vous en tenant compte des conditions de circulation et redémarrez le véhicule.</li> </ul> </li> <li>Si le message d'écran ne disparaît pas:           <ul style="list-style-type: none"> <li>► Continuez de rouler prudemment.</li> <li>► Rendez-vous dans un atelier qualifié.</li> </ul> </li> </ul>
 <p data-bbox="144 536 413 609">Direction de l'essieu arrière Défaut Aller à l'atelier</p>	<ul style="list-style-type: none"> <li>* La direction de l'essieu arrière présente un défaut. La manœuvrabilité de l'essieu arrière n'est pas assurée. En ligne droite, le volant peut être incliné.           <ul style="list-style-type: none"> <li>► Continuez à rouler avec précaution à une vitesse adaptée.</li> <li>► Rendez-vous immédiatement dans un atelier qualifié.</li> </ul> </li> </ul>
 <p data-bbox="144 730 384 802">Direction de l'essieu arrière Défaut S'arrêter immédiatement</p>	<ul style="list-style-type: none"> <li>* La direction de l'essieu arrière présente un défaut. La manœuvrabilité de l'essieu arrière n'est pas assurée. En ligne droite, le volant peut être fortement incliné. En fonction de la position inclinée du volant, il se produit également une vibration du volant et un signal d'alerte continu retentit.</li> </ul>



Messages sur le visuel	Causes et conséquences possibles et ► Solutions
	<p><b>▲ ATTENTION</b> Risque d'accident dû à une manœuvrabilité limitée</p> <p>Si la direction ne fonctionne plus correctement, la sécurité de fonctionnement du véhicule est compromise.</p> <ul style="list-style-type: none"> <li>► Arrêtez-vous immédiatement en tenant compte des conditions de circulation. Ne continuez pas de rouler.</li> <li>► Prenez contact avec un atelier qualifié.</li> </ul> <p>► Lorsque vous vous arrêtez, tenez compte de la plus grande largeur du véhicule.</p>
Différentiel autobloquant électronique arrière ne fonctionne pas	<p>* Le différentiel autobloquant électronique est en panne.</p> <p>► Rendez-vous dans un atelier qualifié.</p>
Différentiel autobloquant électronique arrière pas dispo. pr l'instant	<p>* Le différentiel autobloquant électronique est en surchauffe.</p> <p>► Adoptez un style de conduite défensif pour faire refroidir le différentiel autobloquant électronique.</p>
Commande du becquet arrière ne fonctionne pas	<p>* Lors du processus de rentrée, l'aileron arrière ne peut pas rentrer complètement. Il ressort dans la mesure du possible.</p> <p>La vitesse du véhicule peut éventuellement être limitée.</p> <p>Si l'aileron arrière est bloqué, par exemple par de la glace, et qu'il ne peut pas rentrer:</p> <ul style="list-style-type: none"> <li>► Assurez-vous que la cause du blocage est éliminée.</li> <li>► Arrêtez le véhicule, puis remettez-le en marche.</li> </ul>



Messages sur le visuel	Causes et conséquences possibles et ► Solutions
	<ul style="list-style-type: none"> <li>► Démarrez le véhicule après quelques minutes. L'aileron arrière reprend sa position initiale.</li> </ul> <p>Si le problème persiste ou si vous ne pouvez pas en trouver la cause:</p> <ul style="list-style-type: none"> <li>► Rendez-vous dans un atelier qualifié.</li> </ul>
<p>Eclairage d'ambiance Assistance alertes ne fonctionne pas</p>	<p>* Une assistance d'alerte visuelle de l'éclairage d'ambiance n'est sans doute pas assurée entièrement.</p> <ul style="list-style-type: none"> <li>► Verrouillez le véhicule puis déverrouillez-le au bout de quelques minutes.</li> <li>► En cas de messages d'écran répétés, rendez-vous dans un atelier qualifié.</li> </ul>
	<p>* Une porte au moins est ouverte.</p> <ul style="list-style-type: none"> <li>► Fermez toutes les portes.</li> </ul>
	<p>* Le capot moteur est ouvert.</p> <div style="border: 1px solid black; padding: 5px; margin-top: 10px;"> <p><b>⚠ ATTENTION</b> Risque d'accident dû à un capot moteur déverrouillé pendant la marche</p> <p>Le capot moteur peut s'ouvrir et empêcher toute visibilité.</p> <ul style="list-style-type: none"> <li>► Ne déverrouillez jamais le capot moteur lorsque vous roulez.</li> <li>► Avant chaque trajet, assurez-vous que le capot moteur est verrouillé.</li> </ul> </div> <ul style="list-style-type: none"> <li>► Arrêtez-vous immédiatement en tenant compte des conditions de circulation.</li> </ul>



Messages sur le visuel	Causes et conséquences possibles et ► Solutions
	<ul style="list-style-type: none"> <li>► Fermez le capot moteur.</li> </ul> <p>* Le hayon est ouvert.</p> <div style="border: 1px solid gray; padding: 5px; margin: 5px 0;"> <p><b>⚠ DANGER</b> Risque d'intoxication dû aux gaz d'échappement</p> <p>Les moteurs thermiques dégagent des gaz d'échappement toxiques, tels que du monoxyde de carbone. Si le hayon est ouvert alors que le moteur tourne, des gaz d'échappement peuvent pénétrer dans l'habitacle, notamment pendant la marche.</p> <ul style="list-style-type: none"> <li>► Arrêtez toujours le moteur avant d'ouvrir le hayon.</li> <li>► Ne roulez jamais avec le hayon ouvert.</li> </ul> </div> <ul style="list-style-type: none"> <li>► Fermez le hayon.</li> </ul>
 <p>Dossier siège avant gauche non verrouillé (exemple)</p>	<p>* Le dossier du siège avant correspondant n'est pas verrouillé.</p> <ul style="list-style-type: none"> <li>► Basculez le dossier vers l'arrière jusqu'à ce qu'il se verrouille.</li> </ul>

Messages sur le visuel	Causes et conséquences possibles et ► Solutions
 <p data-bbox="144 339 395 391">Faire l'appoint de liquide de lave-glace</p>	<p data-bbox="469 249 1563 273">* Le niveau de liquide de lave-glace dans le réservoir de liquide de lave-glace est en dessous du niveau minimal.</p> <ul data-bbox="493 280 1064 308" style="list-style-type: none"><li data-bbox="493 280 1064 308">► Faites l'appoint de liquide de lave-glace (→ page 342).</li></ul>
<p data-bbox="144 415 356 439">Essuie-glaces Défaut</p>	<p data-bbox="469 415 994 439">* Le fonctionnement des essuie-glaces est en panne.</p> <ul data-bbox="493 446 763 474" style="list-style-type: none"><li data-bbox="493 446 763 474">► Redémarrez le véhicule.</li></ul> <p data-bbox="493 498 842 522">Si le message d'écran reste affiché:</p> <ul data-bbox="493 529 885 557" style="list-style-type: none"><li data-bbox="493 529 885 557">► Rendez-vous dans un atelier qualifié.</li></ul>

## Moteur

Messages sur le visuel	Causes et conséquences possibles et ► Solutions
<p data-bbox="144 700 413 803">Pour éteindre le véhicule, appuyez sur la touche Start/Stop pdt au moins 3 s ou 3 fois de suite.</p>	<p data-bbox="469 700 1108 725">* Vous avez appuyé sur la touche Start/Stop pendant la marche.</p> <ul data-bbox="493 732 1336 760" style="list-style-type: none"><li data-bbox="493 732 1336 760">► Informations pour couper le contact du véhicule pendant la marche (→ page 150).</li></ul>

Messages sur le visuel	Causes et conséquences possibles et ► Solutions
 <p data-bbox="194 341 443 419">Faire l'appoint de liquide de refroidissement cf. notice d'utilisation</p>	<p data-bbox="526 248 1053 274">* Le niveau de liquide de refroidissement est trop bas.</p> <div data-bbox="545 290 1690 378" style="border: 1px solid gray; padding: 5px;"> <p data-bbox="554 300 1561 326"><b>!</b> REMARQUE Dommage au niveau du moteur dû à un niveau de liquide de refroidissement trop bas</p> <p data-bbox="554 341 1349 367">► Evitez les longs trajets si le niveau de liquide de refroidissement est trop bas.</p> </div> <p data-bbox="545 393 1173 419">► Faites l'appoint de liquide de refroidissement (→ page 342).</p> <p data-bbox="545 429 1358 455">► Faites contrôler le système de refroidissement du moteur par un atelier qualifié.</p>
 <p data-bbox="194 559 462 637">Liquide de refroidissement S'arrêter Eteindre le véhicule</p>	<p data-bbox="526 471 988 497">* Le liquide de refroidissement est trop chaud.</p> <p data-bbox="545 507 1543 533">► Arrêtez-vous immédiatement en tenant compte des conditions de circulation et arrêtez le véhicule.</p> <div data-bbox="545 554 1690 833" style="border: 1px solid gray; padding: 5px;"> <p data-bbox="554 564 1247 590"><b>▲</b> ATTENTION Risque de brûlure ors de l'ouverture du capot moteur</p> <p data-bbox="554 606 1617 652">Si vous ouvrez le capot moteur après une surchauffe du moteur ou après un incendie dans le compartiment moteur, les situations suivantes peuvent se produire:</p> <ul data-bbox="563 663 1450 725" style="list-style-type: none"> <li>• Vous pouvez entrer en contact avec des gaz brûlants.</li> <li>• Vous pouvez entrer en contact avec d'autres ingrédients et lubrifiants qui s'échappent.</li> </ul> <p data-bbox="554 740 1413 766">► Avant d'ouvrir le capot moteur, laissez refroidir le moteur ayant subi une surchauffe.</p> <p data-bbox="554 777 1653 823">► Dans le cas d'un incendie dans le compartiment moteur, laissez le capot moteur fermé et prévenez les pompiers.</p> </div> <p data-bbox="545 854 924 880">► Attendez que le moteur ait refroidi.</p>

Messages sur le visuel	Causes et conséquences possibles et ► Solutions
	<ul style="list-style-type: none"> <li>► Assurez-vous que l'arrivée d'air jusqu'au radiateur moteur n'est pas obstruée.</li> <li>► Roulez jusqu'à l'atelier qualifié le plus proche en évitant toute charge importante du moteur. Ce faisant, veillez à ce que l'affichage de la température du liquide de refroidissement reste au-dessous de la zone rouge.</li> </ul>
 <p>Réserve de carburant</p>	<p>* Le niveau de carburant a atteint la plage de réserve.</p> <ul style="list-style-type: none"> <li>► Ravitaillez le véhicule.</li> </ul>
 <p>Bouchon de réservoir ouvert</p>	<p>* Le bouchon de réservoir n'est pas correctement fermé ou le système d'alimentation en carburant n'est pas étanche.</p> <ul style="list-style-type: none"> <li>► Fermez le bouchon de réservoir.</li> <li>► <b>Si le bouchon de réservoir était déjà correctement fermé :</b> rendez-vous dans un atelier qualifié.</li> </ul>

### Boîte de vitesses

Messages sur le visuel	Causes et conséquences possibles et ► Solutions
<p>Rapport P possible seulement quand véhicule arrêté</p>	<p>* Le passage dans la position parking <b>P</b> n'est possible que si le véhicule est à l'arrêt.</p> <ul style="list-style-type: none"> <li>► Pour vous arrêter, appuyez sur la pédale de frein.</li> <li>► Passez sur la position parking <b>P</b> à l'arrêt du véhicule.</li> </ul>

Messages sur le visuel	Causes et conséquences possibles et ► Solutions
Pour quitter rapport P: actionner frein	<ul style="list-style-type: none"> <li>* Vous avez essayé d'engager une autre position de la boîte de vitesses à partir de la position parking <b>P</b>.               <ul style="list-style-type: none"> <li>► Appuyez sur la pédale de frein.</li> <li>► Passez sur la position de la boîte de vitesses <b>D</b>, <b>R</b> ou au point mort <b>N</b>.</li> </ul> </li> </ul>
Pour quitter rapport P ou N: actionner frein et démarrer véhicule	<ul style="list-style-type: none"> <li>* Vous avez essayé de passer une autre position de la boîte de vitesses à partir de la position parking <b>P</b> ou du point mort <b>N</b>.               <ul style="list-style-type: none"> <li>► Appuyez sur la pédale de frein.</li> <li>► Démarrez le véhicule.</li> <li>► Changez la position de la boîte de vitesses.</li> </ul> </li> </ul>
Pour mettre boîte sur D ou R: actionner frein	<ul style="list-style-type: none"> <li>* Vous avez essayé de passer en position de boîte de vitesses <b>D</b> ou <b>R</b>.               <ul style="list-style-type: none"> <li>► Appuyez sur la pédale de frein.</li> <li>► Passez sur la position de la boîte de vitesses <b>D</b> ou <b>R</b>.</li> </ul> </li> </ul>
Pour mettre boîte sur R: actionner frein	<ul style="list-style-type: none"> <li>* Vous avez essayé de passer sur la position de la boîte de vitesses <b>R</b>.               <ul style="list-style-type: none"> <li>► Appuyez sur la pédale de frein.</li> <li>► Passez sur la position de la boîte de vitesses <b>R</b>.</li> </ul> </li> </ul>
Danger: véhic. non immobil. N activé manuellement Pas de passage automatique à P	<ul style="list-style-type: none"> <li>* A l'arrêt du véhicule ou lorsque la vitesse de déplacement est très réduite, le point mort <b>N</b> a été engagé alors que le moteur tourne ou que le contact du véhicule est mis.</li> </ul>





Messages sur le visuel	Causes et conséquences possibles et ► Solutions
	<p><b>!</b> <b>REMARQUE</b> Endommagement si le véhicule se met à rouler</p> <p>Lorsque vous arrêtez le véhicule ou que vous ouvrez la porte conducteur, le passage automatique dans la position parking <b>P</b> est désactivé.</p> <p>Le véhicule peut se mettre à rouler.</p> <ul style="list-style-type: none"> <li>► Soyez prêt à freiner.</li> <li>► Ne laissez pas le véhicule sans surveillance.</li> </ul> <ul style="list-style-type: none"> <li>► Appuyez sur la pédale de frein jusqu'à ce que le véhicule soit à l'arrêt complet.</li> <li>► Lorsque le véhicule est à l'arrêt et que la pédale de frein est enfoncée, engagez la position parking <b>P</b>.</li> <li>► Pour la poursuite d'un trajet avec la pédale de frein enfoncée, engagez la position <b>D</b> ou <b>R</b> de la boîte de vitesses.</li> </ul>
<p><b>N</b> activé automatiquement Engagez de nouveau le rapport</p>	<p>* Le point mort <b>N</b> a été engagé automatiquement alors que le véhicule roule ou se déplace.</p> <ul style="list-style-type: none"> <li>ⓘ Lors de l'ouverture de la porte conducteur au point mort <b>N</b>, la position parking <b>P</b> est automatiquement engagée.</li> <li>► Lorsque le véhicule est à l'arrêt et que la pédale de frein est enfoncée, engagez la position parking <b>P</b>.</li> <li>► Pour la poursuite d'un trajet avec la pédale de frein enfoncée, engagez la position <b>D</b> ou <b>R</b> de la boîte de vitesses.</li> </ul>
<p>Aller à l'atelier sans changer de rapport</p>	<p>* La boîte de vitesses est en panne. La position de la boîte de vitesses ne peut plus être changée.</p>





Messages sur le visuel	Causes et conséquences possibles et ► Solutions
	<ul style="list-style-type: none"> <li>► Lorsque la position de la boîte de vitesses se trouve sur <b>D</b>, rendez-vous dans un atelier qualifié sans changer la position de la boîte de vitesses.</li> <li>► Pour toutes les autres positions de la boîte de vitesses, arrêtez le véhicule à l'écart de la circulation.</li> <li>► Prenez contact avec un atelier qualifié ou un service de dépannage.</li> </ul>

## Freinage

Messages sur le visuel	Causes et conséquences possibles et ► Solutions
<div data-bbox="205 515 362 596" style="border: 1px solid black; padding: 5px; text-align: center; font-weight: bold; font-size: 1.2em;">PARK</div> <p data-bbox="199 607 473 653">(uniquement pour les Etats-Unis)</p> <div data-bbox="205 669 362 750" style="border: 1px solid black; padding: 5px; text-align: center; font-weight: bold; font-size: 1.2em;">(P)</div> <p data-bbox="199 760 376 807">(uniquement pour le Canada)</p> <p data-bbox="199 819 430 866">Frein stationnement cf. notice d'utilisation</p>	<ul style="list-style-type: none"> <li>* Le voyant orange <b>(P)</b> s'allume. Le frein de stationnement électrique est en panne.  <b>Pour le serrer :</b> <ul style="list-style-type: none"> <li>► Arrêtez le véhicule, puis remettez-le en marche.</li> <li>► Serrez manuellement le frein de stationnement électrique (→ page 183).</li> </ul> </li> <li>Si vous ne pouvez pas serrer le frein de stationnement électrique:           <ul style="list-style-type: none"> <li>► Rendez-vous dans un atelier qualifié.</li> <li>► Lorsque vous arrêtez le véhicule, immobilisez-le si nécessaire en outre pour qu'il ne puisse pas se mettre à rouler.</li> </ul> </li> <li>* Le voyant orange <b>(P)</b> et le voyant rouge <b>PARK</b> (uniquement pour les Etats-Unis) ou <b>(P)</b> (uniquement pour le Canada) sont allumés. Le frein de stationnement électrique est en panne.  <b>Pour le desserrer :</b> </li> </ul>

Messages sur le visuel	Causes et conséquences possibles et ► Solutions
	<ul style="list-style-type: none"><li>► Arrêtez le véhicule, puis remettez-le en marche.</li><li>► Desserrez manuellement le frein de stationnement électrique (→ page 183).</li></ul> ou <ul style="list-style-type: none"><li>► Desserrez le frein de stationnement électrique avec la fonction de desserrage automatique (→ page 182). Si vous ne pouvez pas ensuite desserrer le frein de stationnement électrique:</li><li>► Ne continuez pas de rouler. Prenez contact avec un atelier qualifié.</li></ul> <p>* Le voyant orange  est allumé et le voyant rouge  (uniquement pour les Etats-Unis) ou  (uniquement pour le Canada) clignote. Le frein de stationnement électrique est en panne. Le frein de stationnement électrique n'a pas pu être serré ou desserré.</p> <ul style="list-style-type: none"><li>► Arrêtez le véhicule, puis remettez-le en marche.</li></ul> <p><b>Pour le serrer :</b></p> <ul style="list-style-type: none"><li>► Desserrez manuellement le frein de stationnement électrique, puis serrez-le (→ page 183).</li></ul> <p><b>Pour le desserrer :</b></p> <ul style="list-style-type: none"><li>► Serrez manuellement le frein de stationnement électrique, puis desserrez-le.</li></ul> <p>Si le frein de stationnement électrique ne peut pas être serré ou si le voyant rouge  (uniquement pour les Etats-Unis) ou  (uniquement pour le Canada) continue de clignoter:</p> <ul style="list-style-type: none"><li>► Ne continuez pas de rouler. Prenez contact avec un atelier qualifié.</li><li>► Lorsque vous arrêtez le véhicule, immobilisez-le si nécessaire en outre pour qu'il ne puisse pas se mettre à rouler.</li></ul>

Messages sur le visuel	Causes et conséquences possibles et ► Solutions
	<p>* Le voyant orange  est allumé et le voyant rouge  (uniquement pour les Etats Unis) ou  (uniquement pour le Canada) clignote pendant 10 secondes environ après le serrage ou le desserrage du frein de stationnement électrique. Ensuite, il reste allumé ou s'éteint. Le frein de stationnement électrique est en panne.</p> <p><b>Si l'état de charge est trop faible :</b></p> <ul style="list-style-type: none"> <li>► Chargez la batterie 12 V.</li> </ul> <p><b>Pour le serrer :</b></p> <ul style="list-style-type: none"> <li>► Serrez manuellement le frein de stationnement électrique.</li> </ul> <p>Si vous ne pouvez pas serrer le frein de stationnement électrique:</p> <ul style="list-style-type: none"> <li>► Rendez-vous dans un atelier qualifié.</li> <li>► Lorsque vous arrêtez le véhicule, immobilisez-le si nécessaire en outre pour qu'il ne puisse pas se mettre à rouler.</li> </ul> <p><b>Pour le desserrer :</b></p> <ul style="list-style-type: none"> <li>► Si les conditions nécessaires au desserrage automatique sont remplies et que le frein de stationnement électrique n'est pas desserré automatiquement, desserrez manuellement le frein de stationnement électrique (→ page 183).</li> </ul> <p>Si vous ne pouvez alors pas desserrer le frein de stationnement électrique:</p> <ul style="list-style-type: none"> <li>► Ne continuez pas de rouler. Prenez contact avec un atelier qualifié.</li> </ul>

Messages sur le visuel



(uniquement pour les Etats-Unis)



(uniquement pour le Canada)

Desserrer frein stationnement

Causes et conséquences possibles et ► Solutions

\* Le voyant rouge  (uniquement pour les Etats-Unis) ou  (uniquement pour le Canada) clignote.

Le frein de stationnement électrique est serré pendant la marche:

- Une des conditions pour le desserrage automatique du frein de stationnement électrique n'est pas remplie (→ page 182).
- Vous effectuez un freinage d'urgence avec le frein de stationnement électrique (→ page 183).

► Vérifiez les conditions pour le desserrage automatique du frein de stationnement électrique.

► Desserrez manuellement le frein de stationnement électrique.

## Messages sur le visuel





(uniquement pour les Etats-Unis)





(uniquement pour le Canada)

Frein de stationnement  
Pour desserrer: mettre  
véhicule en marche

## Causes et conséquences possibles et ► Solutions

- \* Le voyant rouge  (uniquement pour les Etats-Unis) ou  (uniquement pour le Canada) est allumé. Le véhicule est à l'arrêt alors que vous desserrez le frein de stationnement électrique.
  - Mettez le véhicule en marche.



Messages sur le visuel	Causes et conséquences possibles et ► Solutions
 <p>(uniquement pour les Etats-Unis)</p>  <p>(uniquement pour le Canada)</p> <p><a href="#">Freiner immédiatement</a></p>	<ul style="list-style-type: none"><li>* Un défaut est survenu alors que la fonction HOLD était activée. Il se peut qu'un signal sonore retentisse à intervalles réguliers. Vous ne pouvez pas démarrer le véhicule.<ul style="list-style-type: none"><li>► Appuyez immédiatement et énergiquement sur la pédale de frein jusqu'à ce que le message d'écran disparaisse. Vous pouvez redémarrer le véhicule.</li></ul></li></ul>

Messages sur le visuel	Causes et conséquences possibles et ► Solutions
<div data-bbox="205 252 362 334" data-label="Image"> </div> <p data-bbox="195 342 469 391">(uniquement pour les Etats-Unis)</p> <div data-bbox="205 405 362 486" data-label="Image"> </div> <p data-bbox="195 495 395 543">(uniquement pour le Canada)</p> <p data-bbox="195 557 421 606">Contrôler le niveau de liquide de frein</p>	<p data-bbox="524 249 1323 275">* Il n'y a pas suffisamment de liquide de frein dans le réservoir de liquide de frein.</p> <div data-bbox="550 291 1702 505" data-label="Complex-Block"> <p data-bbox="559 298 1289 324"><b>▲ ATTENTION</b> Risque d'accident en cas de niveau de liquide de frein bas</p> <p data-bbox="559 339 1659 388">Si le niveau de liquide de frein est trop bas, l'effet de freinage et donc le comportement au freinage peuvent être compromis.</p> <ul data-bbox="559 401 1622 495" style="list-style-type: none"> <li data-bbox="559 401 1622 427">► Arrêtez-vous immédiatement en tenant compte des conditions de circulation. Ne continuez pas de rouler.</li> <li data-bbox="559 433 975 458">► Prenez contact avec un atelier qualifié.</li> <li data-bbox="559 464 1003 495">► Ne faites pas l'appoint de liquide de frein.</li> </ul> </div>
<p data-bbox="195 632 469 681">Contrôler garnitures de frein cf. notice d'utilisation</p>	<p data-bbox="524 632 1036 658">* Les garnitures de frein ont atteint la limite d'usure.</p> <p data-bbox="543 664 935 689">► Rendez-vous dans un atelier qualifié.</p>



### Systèmes d'aide à la conduite et systèmes de sécurité active

Messages sur le visuel	Causes et conséquences possibles et ► Solutions
 <p data-bbox="144 467 395 515">pas dispo. pr l'instant cf. notice d'utilisation</p>	<p data-bbox="476 291 1049 317">* L'ABS et l'ESP® ne sont pas disponibles pour le moment.</p> <p data-bbox="495 327 1572 376">D'autres systèmes d'aide à la conduite et systèmes de sécurité active, tels que le BAS, peuvent également être momentanément indisponibles.</p> <p data-bbox="495 386 1622 435">Le système de freinage continue de fonctionner avec son efficacité normale. La distance de freinage peut s'allonger dans les situations de freinage d'urgence.</p> <div data-bbox="500 456 1644 697"><p data-bbox="510 464 1249 490"><b>▲ ATTENTION</b> Risque de dérapage en cas de défaut de l'ABS et de l'ESP®</p><p data-bbox="510 508 1548 534">Les roues peuvent se bloquer lors du freinage et l'ESP® ne peut pas procéder à la stabilisation du véhicule.</p><p data-bbox="510 544 1609 593">La manœuvrabilité et le comportement au freinage du véhicule sont alors fortement compromis et la distance de freinage peut augmenter. En outre, d'autres systèmes de sécurité active sont désactivés.</p><ul data-bbox="510 603 1604 689" style="list-style-type: none"><li data-bbox="510 603 1498 629">► Parcourez un bref trajet légèrement sinueux à plus de 19 mph (30 km/h) en roulant prudemment.</li><li data-bbox="510 640 1604 689">► Si le message d'écran ne disparaît pas, rendez-vous immédiatement dans un atelier qualifié. Ce faisant, conduisez avec prudence.</li></ul></div>

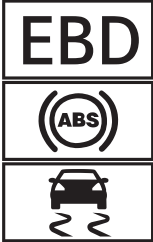

Messages sur le visuel	Causes et conséquences possibles et ► Solutions
 <p data-bbox="194 429 434 476">ne fonctionnent pas cf. notice d'utilisation</p>	<p data-bbox="526 253 1672 398">* L'ABS et l'ESP® sont en panne. D'autres systèmes d'aide à la conduite et systèmes de sécurité active, tels que le BAS, peuvent également être en panne. Le système de freinage continue de fonctionner avec son efficacité normale. La distance de freinage peut s'allonger dans les situations de freinage d'urgence.</p> <div data-bbox="545 419 1690 631" style="border: 1px solid black; padding: 5px;"> <p data-bbox="554 424 1302 450"><b>▲ ATTENTION</b> Risque de dérapage en cas de défaut de l'ABS et de l'ESP®</p> <p data-bbox="554 466 1663 554">Les roues peuvent se bloquer lors du freinage et l'ESP® ne peut pas procéder à la stabilisation du véhicule. La manœuvrabilité et le comportement au freinage du véhicule sont alors fortement compromis et la distance de freinage peut augmenter. En outre, d'autres systèmes de sécurité active sont désactivés.</p> <ul data-bbox="554 564 1284 626" style="list-style-type: none"> <li>► Continuez de rouler prudemment.</li> <li>► Faites immédiatement contrôler l'ABS et l'ESP® par un atelier qualifié.</li> </ul> </div>
 <p data-bbox="194 745 462 792">pas disponible pour l'instant cf. notice d'utilisation</p>	<p data-bbox="526 652 1663 740">* L'ESP® n'est momentanément pas disponible. D'autres systèmes d'aide à la conduite et systèmes de sécurité active, tels que le BAS, peuvent également être en panne.</p> <div data-bbox="545 761 1690 849" style="border: 1px solid black; padding: 5px;"> <p data-bbox="554 766 1191 792"><b>▲ ATTENTION</b> Risque de dérapage dû à un défaut dans l'ESP®</p> <p data-bbox="554 808 1672 854">Si l'ESP® est en panne, il ne peut pas assurer la stabilisation du véhicule. En outre, d'autres systèmes de sécurité active sont désactivés.</p> </div>

Messages sur le visuel	Causes et conséquences possibles et ► Solutions
	<ul style="list-style-type: none"> <li>► Parcourez un bref trajet légèrement sinueux à plus de 19 mph (30 km/h) en roulant prudemment.</li> <li>► Si le message d'écran ne disparaît pas, rendez-vous immédiatement dans un atelier qualifié. Ce faisant, conduisez avec prudence.</li> </ul>
 <p>ne fonctionne pas cf. notice d'utilisation</p>	<p>* L'ESP® est en panne.</p> <p>D'autres systèmes d'aide à la conduite et systèmes de sécurité active, tels que le BAS, peuvent également être en panne.</p> <p>Le système de freinage continue de fonctionner avec son efficacité normale. La distance de freinage peut s'allonger dans les situations de freinage d'urgence.</p> <div style="background-color: #e0e0e0; padding: 5px; margin: 10px 0;"> <p><b>▲ ATTENTION</b> Risque de dérapage dû à un défaut dans l'ESP®</p> </div> <p>Si l'ESP® est en panne, il ne peut pas stabiliser la trajectoire du véhicule. ® En outre, d'autres systèmes de sécurité active sont désactivés.</p> <ul style="list-style-type: none"> <li>► Continuez de rouler prudemment.</li> <li>► Faites contrôler l'ESP® par un atelier qualifié.</li> </ul>

Messages sur le visuel	Causes et conséquences possibles et ► Solutions
 <p data-bbox="195 512 430 562">ne fonctionnent pas cf. notice d'utilisation</p>	<p data-bbox="524 251 1657 336">* L'EBD, l'ABS et l'ESP® sont en panne. D'autres systèmes d'aide à la conduite et systèmes de sécurité active, tels que le BAS, peuvent également être en panne.</p> <div data-bbox="550 357 1698 572" style="border: 1px solid gray; padding: 5px;"> <p data-bbox="559 365 1332 391">▲ <b>ATTENTION</b> Risque de dérapage en cas de défaut de l'EBD, l'ABS et l'ESP®</p> <p data-bbox="559 409 1602 433">Les roues peuvent se bloquer lors du freinage et l'ESP® ne peut pas procéder à la stabilisation du véhicule.</p> <p data-bbox="559 443 1661 495">La manœuvrabilité et le comportement au freinage du véhicule sont alors fortement compromis et la distance de freinage peut augmenter. En outre, d'autres systèmes de sécurité active sont désactivés.</p> <ul data-bbox="559 505 1350 562" style="list-style-type: none"> <li>► Continuez de rouler prudemment.</li> <li>► Faites immédiatement contrôler le système de freinage par un atelier qualifié.</li> </ul> </div>
 <p data-bbox="195 681 295 705">désactivé</p>	<p data-bbox="524 591 1657 648">* La fonction HOLD est désactivée parce que le véhicule dérape ou qu'une condition d'activation n'est pas remplie.</p> <ul data-bbox="543 624 1657 648" style="list-style-type: none"> <li>► Réactivez la fonction HOLD plus tard ou vérifiez les conditions d'activation de la fonction HOLD (→ page 193).</li> </ul>
 <p data-bbox="195 821 467 873">ATTENTION ASSIST: Faites une pause</p>	<p data-bbox="524 733 1683 780">* Le système ATTENTION ASSIST a détecté des signes de fatigue ou un manque de vigilance croissant chez le conducteur (→ page 195).</p> <ul data-bbox="543 790 885 814" style="list-style-type: none"> <li>► Faites une pause si nécessaire.</li> </ul>



Messages sur le visuel	Causes et conséquences possibles et ► Solutions
 <p>--- km/h</p>	<ul style="list-style-type: none"> <li>* Vous ne pouvez pas activer le TEMPOMAT car les conditions d'activation ne sont pas toutes remplies. <ul style="list-style-type: none"> <li>► Tenez compte des conditions d'activation du TEMPOMAT (→ page 197).</li> </ul> </li> </ul>
TEMPOMAT ne fonctionne pas	<ul style="list-style-type: none"> <li>* Le TEMPOMAT est en panne. <ul style="list-style-type: none"> <li>► Rendez-vous dans un atelier qualifié.</li> </ul> </li> </ul>
TEMPOMAT désactivé	<ul style="list-style-type: none"> <li>* Le TEMPOMAT a été désactivé. Si un signal d'alerte retentit également, le TEMPOMAT s'est désactivé automatiquement (→ page 196).</li> </ul>
Assistant de signalisation routière pas dispo. pr l'instant cf. notice d'utilisation	<ul style="list-style-type: none"> <li>* L'assistant de signalisation routière n'est momentanément pas disponible. Dès que les causes de l'anomalie sont supprimées, le système est de nouveau disponible. <ul style="list-style-type: none"> <li>► Continuez à rouler en respectant les règles de circulation.</li> </ul> </li> </ul>
Assistant de signalisation routière ne fonctionne pas	<ul style="list-style-type: none"> <li>* L'assistant de signalisation routière est en panne. <ul style="list-style-type: none"> <li>► Continuez à rouler en respectant les règles de circulation.</li> <li>ou</li> <li>► Arrêtez-vous en tenant compte des conditions de circulation et redémarrez le véhicule.</li> <li>► Si le message d'écran ne disparaît pas, rendez-vous dans un atelier qualifié.</li> </ul> </li> </ul>

Messages sur le visuel	Causes et conséquences possibles et ► Solutions
 <p>Défaut Rouler à 80 km/h max.</p>	<p>* La suspension AMG RIDE CONTROL ou AMG ACTIVE RIDE CONTROL est en panne. La tenue de route du véhicule peut être compromise.</p> <ul style="list-style-type: none"> <li>► Ne pas rouler à plus de 50 mph (80 km/h).</li> <li>► Rendez-vous dans un atelier qualifié.</li> </ul>
<p>AMG Ride Control Fonctionnement limité cf. notice d'utilisation</p>	<p>* Une ou plusieurs fonctions principales de l'AMG RIDE CONTROL ou AMG ACTIVE RIDE CONTROL sont en panne. Le système ne se trouve pas dans la plage de température de service ou la tension du réseau de bord est trop faible. Dès que les causes de l'anomalie sont supprimées, le système est de nouveau disponible.</p> <div style="border: 1px solid black; padding: 5px; margin: 10px 0;"> <p><b>!</b> <b>REMARQUE</b> Le comportement de la suspension et de l'amortissement du véhicule est limité, la carrosserie risque de s'incliner plus fortement dans les virages !</p> <ul style="list-style-type: none"> <li>► Continuez de rouler prudemment.</li> <li>► Réduisez nettement la vitesse du véhicule avant de prendre un virage.</li> <li>► Évitez les mouvements de braquage rapides.</li> </ul> </div> <ul style="list-style-type: none"> <li>► Continuez de rouler prudemment.</li> <li>► Réduisez nettement la vitesse du véhicule avant de prendre un virage.</li> <li>► Évitez les mouvements de braquage rapides.</li> </ul>

Messages sur le visuel	Causes et conséquences possibles et ► Solutions
RACE START impossible cf. notice d'utilisation	* Causes possibles: <ul style="list-style-type: none"> <li>• Les conditions d'activation ne sont pas remplies (→ page 238).</li> </ul>
RACE START arrêté	* Causes possibles: <ul style="list-style-type: none"> <li>• Vous avez relâché la pédale d'accélérateur alors que RACE START était activé.</li> <li>• Vous avez appuyé sur la pédale de frein alors que RACE START était activé.</li> </ul> ► Vous pouvez essayer à nouveau d'activer le RACE START au prochain démarrage.
DRIFT MODE pas disponible pour l'instant cf. notice d'utilisation	* Causes possibles: <ul style="list-style-type: none"> <li>• Les conditions d'activation ne sont pas remplies (→ page 239).</li> </ul>

### Systemes d'assistance à la conduite



Messages sur le visuel	Causes et conséquences possibles et ► Solutions
 <p>--- km/h</p>	* Vous ne pouvez pas activer l'assistant de régulation de distance DISTRONIC actif car les conditions d'activation ne sont pas toutes remplies. <ul style="list-style-type: none"> <li>► Tenez compte des conditions d'activation de l'assistant de régulation de distance DISTRONIC actif (→ page 202).</li> </ul>

Messages sur le visuel	Causes et conséquences possibles et ► Solutions
 <p data-bbox="195 342 260 363">inactif</p>	<p data-bbox="524 251 1702 301">* Lorsque vous enfoncez la pédale d'accélérateur au-delà du réglage de l'assistant de régulation de distance DISTRONIC actif, le système passe en mode inactif (→ page 199).</p>
 <p data-bbox="195 484 242 505">OFF</p>	<p data-bbox="524 393 1692 443">* L'assistant de régulation de distance DISTRONIC actif a été désactivé. Si un signal d'alerte retentit également, l'assistant de régulation de distance DISTRONIC actif s'est désactivé automatiquement (→ page 202).</p>
<p data-bbox="195 535 469 632">Assistant de régulation de distance actif pas dispo. pr l'instant cf. notice d'utilisation</p>	<p data-bbox="524 535 1687 626">* L'assistant de régulation de distance DISTRONIC actif n'est momentanément pas disponible. Les conditions environnementales sont situées au-delà des limites système (→ page 199). Dès que les conditions environnementales correspondent aux limites système, le système est de nouveau disponible.</p> <p data-bbox="543 637 1060 657">► Continuez à rouler en faisant preuve de vigilance.</p> <p data-bbox="543 674 574 695">ou</p> <p data-bbox="543 705 1692 755">► Si le message d'écran ne disparaît pas, arrêtez le véhicule en tenant compte des conditions de circulation et redémarrez-le.</p>
<p data-bbox="195 773 458 850">Assistant de régulation de distance actif ne fonctionne pas</p>	<p data-bbox="524 773 1208 794">* L'assistant de régulation de distance DISTRONIC actif est en panne.</p> <p data-bbox="543 804 1563 829">D'autres systèmes d'aide à la conduite et systèmes de sécurité active peuvent également être en panne.</p> <p data-bbox="543 840 1060 860">► Continuez à rouler en faisant preuve de vigilance.</p>

Messages sur le visuel	Causes et conséquences possibles et ► Solutions
	<p>ou</p> <ul style="list-style-type: none"> <li>► Arrêtez-vous en tenant compte des conditions de circulation et redémarrez le véhicule.</li> <li>► Si le message d'écran ne disparaît pas, rendez-vous dans un atelier qualifié.</li> </ul>
<p>Assistant de régulation de distance actif de nouveau disponible</p>	<p>* L'assistant de régulation de distance DISTRONIC actif est à nouveau opérationnel.</p> <ul style="list-style-type: none"> <li>► Activez l'assistant de régulation de distance DISTRONIC actif (→ page 202).</li> </ul>
<p>Freinage urgence assisté actif Fonctionnement momentanément limité cf. notice d'utilisation</p>	<p>* Sur les véhicules équipés du Pack Assistance à la conduite, les fonctions suivantes peuvent ne pas être disponibles momentanément ou ne l'être que de manière limitée:</p> <ul style="list-style-type: none"> <li>• Freinage d'urgence assisté actif avec fonction carrefour</li> <li>• Assistant directionnel pour les manœuvres d'évitement</li> <li>• PRE-SAFE® PLUS</li> </ul> <p><b>Véhicules équipés de l'assistant d'angle mort:</b> le système PRE-SAFE® PLUS est momentanément indisponible. Les conditions environnementales sont situées au-delà des limites système (→ page 216).</p> <p><b>Véhicules sans Pack Assistance à la conduite:</b> le freinage d'urgence assisté actif n'est momentanément pas disponible.</p> <ul style="list-style-type: none"> <li>► Continuez à rouler en faisant preuve de vigilance.</li> <li>► Dès que les conditions environnementales correspondent aux limites système, le système est de nouveau disponible.</li> </ul> <p>ou</p>



Messages sur le visuel	Causes et conséquences possibles et ► Solutions
<p>Freinage urgence assisté actif Fonctionnement limité cf. notice d'utilisation</p>	<ul style="list-style-type: none"> <li>► Si le message d'écran ne disparaît pas, arrêtez le véhicule en tenant compte des conditions de circulation et redémarrez-le.</li> </ul> <p>* Sur les véhicules équipés du Pack Assistance à la conduite, les fonctions suivantes peuvent ne pas être disponibles momentanément ou ne l'être que de manière limitée:</p> <ul style="list-style-type: none"> <li>• Freinage d'urgence assisté actif avec fonction carrefour</li> <li>• Assistant directionnel pour les manœuvres d'évitement</li> <li>• PRE-SAFE® PLUS</li> </ul> <p><b>Véhicules sans Pack Assistance à la conduite :</b> le freinage d'urgence assisté actif n'est momentanément pas disponible ou seulement de manière limitée.</p> <ul style="list-style-type: none"> <li>► Continuez à rouler en faisant preuve de vigilance.</li> </ul> <p>ou</p> <ul style="list-style-type: none"> <li>► Arrêtez-vous en tenant compte des conditions de circulation et redémarrez le véhicule.</li> <li>► Si le message d'écran ne disparaît pas, rendez-vous dans un atelier qualifié.</li> </ul>
<p>Assistant directionnel actif pas dispo. pr l'instant cf. notice d'utilisation</p>	<p>* L'assistant directionnel actif n'est momentanément pas disponible.</p> <p>Les conditions environnementales sont situées au-delà des limites système (→ page 207).</p> <p>Dès que les conditions environnementales correspondent aux limites système, le système est de nouveau disponible.</p> <ul style="list-style-type: none"> <li>► Continuez à rouler.</li> <li>► Si nécessaire, contrôlez la pression de pneu.</li> </ul>

Messages sur le visuel	Causes et conséquences possibles et ► Solutions
<p>Assistant directionnel actif ne fonctionne pas</p>	<ul style="list-style-type: none"> <li>* L'assistant directionnel actif est en panne. L'assistant de régulation de distance DISTRONIC actif reste disponible.               <ul style="list-style-type: none"> <li>► Continuez à rouler.</li> </ul> </li> <li>ou</li> <li>► Arrêtez-vous en tenant compte des conditions de circulation et redémarrez le véhicule.</li> <li>► Si le message d'écran ne disparaît pas, rendez-vous dans un atelier qualifié.</li> </ul>
	<ul style="list-style-type: none"> <li>* L'assistant directionnel actif a atteint les limites système (→ page 207). Vous n'avez pas dirigé vous-même le véhicule depuis un certain temps.               <ul style="list-style-type: none"> <li>► Prenez en charge la direction et continuez à rouler en tenant compte des conditions de circulation.</li> </ul> </li> </ul>
<p>Assistant directionnel actif pas dispo. pr l'instant en raison de plusieurs arrêts d'urgence</p>	<ul style="list-style-type: none"> <li>* L'assistant directionnel actif est momentanément indisponible en raison de plusieurs arrêts d'urgence.               <ul style="list-style-type: none"> <li>► Prenez en charge la direction et arrêtez le véhicule en tenant compte des conditions de circulation.</li> <li>► Arrêtez le véhicule, puis remettez-le en marche.</li> </ul> </li> </ul> <p>L'assistant directionnel actif est à nouveau disponible.</p>
 <p>Déclenchement de l'arrêt d'urgence</p>	<ul style="list-style-type: none"> <li>* Vos mains ne sont pas sur le volant. L'assistant directionnel actif déclenche un arrêt d'urgence (→ page 207).               <ul style="list-style-type: none"> <li>► Placez vos mains sur le volant.</li> </ul> </li> </ul> <p>Informations relatives à l'interruption de l'arrêt d'urgence (→ page 209).</p>

Messages sur le visuel	Causes et conséquences possibles et ► Solutions
<p>Assist. d'arrêt d'urgence actif pas disponible pour l'instant cf. notice d'utilisation</p>	<ul style="list-style-type: none"> <li>* L'assistant d'arrêt d'urgence actif n'est momentanément pas disponible. Les conditions environnementales sont situées au-delà des limites système (→ page 209). Dès que les conditions environnementales correspondent aux limites système, le système est de nouveau disponible.               <ul style="list-style-type: none"> <li>► Continuez à rouler.</li> <li>ou</li> <li>► Si le message d'écran ne disparaît pas, arrêtez le véhicule en tenant compte des conditions de circulation et redémarrez-le.</li> </ul> </li> <li>* <b>Véhicules sans Pack Assistance à la conduite</b> : l'assistant d'arrêt d'urgence actif n'est momentanément pas disponible en raison de plusieurs arrêts d'urgence.               <ul style="list-style-type: none"> <li>► Prenez en charge la direction et arrêtez le véhicule en tenant compte des conditions de circulation.</li> <li>► Arrêtez le véhicule, puis remettez-le en marche. L'assistant d'arrêt d'urgence actif est à nouveau disponible.</li> </ul> </li> </ul>
<p>Assist. d'arrêt d'urgence actif ne fonctionne pas</p>	<ul style="list-style-type: none"> <li>* L'assistant d'arrêt d'urgence actif est en panne.               <ul style="list-style-type: none"> <li>► Continuez à rouler.</li> <li>ou</li> <li>► Arrêtez-vous en tenant compte des conditions de circulation et redémarrez le véhicule.</li> <li>► Si le message d'écran ne disparaît pas, rendez-vous dans un atelier qualifié.</li> </ul> </li> </ul>

Messages sur le visuel	Causes et conséquences possibles et ► Solutions
<p>Assistant de changement de voie actif pas disponible pour l'instant cf. notice d'utilisation</p>	<p>* L'assistant de changement de voie actif n'est momentanément pas disponible. Les conditions environnementales sont situées au-delà des limites système (→ page 211). Dès que les conditions environnementales correspondent aux limites système, le système est de nouveau disponible.</p> <ul style="list-style-type: none"> <li>► Continuez à rouler.</li> <li>ou</li> <li>► Si le message d'écran ne disparaît pas, arrêtez le véhicule en tenant compte des conditions de circulation et redémarrez-le.</li> </ul>
<p>Assistant de changement de voie actif ne fonctionne pas</p>	<p>* L'assistant de changement de voie actif est en panne.</p> <ul style="list-style-type: none"> <li>► Continuez à rouler.</li> <li>ou</li> <li>► Arrêtez-vous en tenant compte des conditions de circulation et redémarrez le véhicule.</li> <li>► Si le message d'écran ne disparaît pas, rendez-vous dans un atelier qualifié.</li> </ul>
<p>Changement de voie autom. momentanément indisponible cf. notice d'utilisation</p>	<p>* L'assistant de changement de voie actif n'est momentanément pas disponible. Les conditions environnementales sont situées au-delà des limites système (→ page 211). Dès que les conditions environnementales correspondent aux limites système, le système est de nouveau disponible.</p> <ul style="list-style-type: none"> <li>► Continuez à rouler.</li> <li>ou</li> <li>► Si le message d'écran ne disparaît pas, arrêtez le véhicule en tenant compte des conditions de circulation et redémarrez-le.</li> </ul>



Messages sur le visuel	Causes et conséquences possibles et ► Solutions
<p>Changement de voie autom. ne fonctionne pas</p>	<p>* L'assistant de changement de voie actif est en panne.</p> <ul style="list-style-type: none"> <li>► Continuez à rouler.</li> </ul> <p>ou</p> <ul style="list-style-type: none"> <li>► Arrêtez-vous en tenant compte des conditions de circulation et redémarrez le véhicule.</li> <li>► Si le message d'écran ne disparaît pas, rendez-vous dans un atelier qualifié.</li> </ul>
<p>Assistant d'encombrements actif pas dispo. pr l'instant cf. notice d'utilisation</p>	<p>* L'assistant d'embouteillage actif n'est momentanément pas disponible. L'assistant de régulation de distance DISTRONIC actif et l'assistant directionnel actif restent disponibles.</p> <p>Les conditions environnementales sont situées au-delà des limites système (→ page 199).</p> <p>Dès que les conditions environnementales correspondent aux limites système, le système est de nouveau disponible.</p> <ul style="list-style-type: none"> <li>► Continuez à rouler.</li> </ul>
<p>Assistant d'encombrements actif ne fonctionne pas cf. notice d'utilisation</p>	<p>* L'assistant d'embouteillage actif est en panne.</p> <p>L'assistant d'embouteillage actif est désactivé. L'assistant de régulation de distance DISTRONIC actif et l'assistant directionnel actif restent disponibles.</p> <ul style="list-style-type: none"> <li>► Continuez à rouler.</li> </ul> <p>ou</p> <ul style="list-style-type: none"> <li>► Arrêtez-vous en tenant compte des conditions de circulation et redémarrez le véhicule.</li> <li>► Si le message d'écran ne disparaît pas, rendez-vous dans un atelier qualifié.</li> </ul>

Messages sur le visuel	Causes et conséquences possibles et ► Solutions
<p>Assistant d'angle mort pas dispo. pr l'instant cf. notice d'utilisation</p>	<p>* L'assistant d'angle mort n'est momentanément pas disponible.  Les limites système sont atteintes (→ page 227).  Dès que les causes de l'anomalie sont supprimées, le système est de nouveau disponible.</p> <ul style="list-style-type: none"> <li>► Continuez à rouler.</li> <li>ou</li> <li>► Si le message d'écran ne disparaît pas, arrêtez le véhicule en tenant compte des conditions de circulation et redémarrez-le.</li> </ul>
<p>Assistant d'angle mort ne fonctionne pas</p>	<p>* L'assistant d'angle mort ou l'avertisseur de sortie est en panne.</p> <ul style="list-style-type: none"> <li>► Continuez à rouler.</li> <li>ou</li> <li>► Arrêtez-vous en tenant compte des conditions de circulation et redémarrez le véhicule.</li> <li>► Si le message d'écran ne disparaît pas, rendez-vous dans un atelier qualifié.</li> </ul>
<p>Assistant d'angle mort actif pas disponible pour l'instant cf. notice d'utilisation</p>	<p>* L'assistant d'angle mort actif n'est momentanément pas disponible.  Les limites système sont atteintes (→ page 227).  Dès que les causes de l'anomalie sont supprimées, le système est de nouveau disponible.</p> <ul style="list-style-type: none"> <li>► Continuez à rouler.</li> <li>ou</li> <li>► Si le message d'écran ne disparaît pas, arrêtez le véhicule en tenant compte des conditions de circulation et redémarrez-le.</li> </ul>

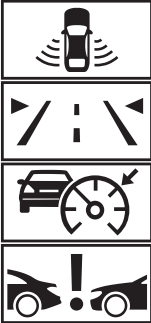
Messages sur le visuel	Causes et conséquences possibles et ► Solutions
Assistant d'angle mort actif ne fonctionne pas	<p>* L'assistant d'angle mort actif ou l'avertisseur de sortie est en panne.</p> <ul style="list-style-type: none"> <li>► Continuez à rouler.</li> </ul> <p>ou</p> <ul style="list-style-type: none"> <li>► Arrêtez-vous en tenant compte des conditions de circulation et redémarrez le véhicule.</li> <li>► Si le message d'écran ne disparaît pas, rendez-vous dans un atelier qualifié.</li> </ul>
Assistant de franchissement de ligne actif pas disponible pour l'instant cf. notice d'utilisation	<p>* L'assistant de franchissement de ligne actif n'est momentanément pas disponible.</p> <p>Les conditions environnementales sont situées au-delà des limites système (→ page 231).</p> <p>Dès que les conditions environnementales correspondent aux limites système, le système est de nouveau disponible.</p> <ul style="list-style-type: none"> <li>► Continuez à rouler.</li> </ul>
Assistant de franchissement de ligne actif ne fonctionne pas	<p>* L'assistant de franchissement de ligne actif est en panne.</p> <ul style="list-style-type: none"> <li>► Continuez à rouler.</li> </ul> <p>ou</p> <ul style="list-style-type: none"> <li>► Arrêtez-vous en tenant compte des conditions de circulation et redémarrez le véhicule.</li> <li>► Si le message d'écran ne disparaît pas, rendez-vous dans un atelier qualifié.</li> </ul>
Assistant de franchissement de ligne actif Fonctionnement limité cf. notice d'utilisation	<p>* L'assistant de franchissement de ligne actif est disponible de manière limitée.</p> <ul style="list-style-type: none"> <li>► Continuez à rouler.</li> </ul> <p>ou</p> <ul style="list-style-type: none"> <li>► Arrêtez-vous en tenant compte des conditions de circulation et redémarrez le véhicule.</li> </ul>

Messages sur le visuel	Causes et conséquences possibles et ► Solutions
 <p data-bbox="144 381 402 433">Déclenchement de l'arrêt d'urgence</p>	<p data-bbox="495 249 1264 273">► Si le message d'écran ne disparaît pas, rendez-vous dans un atelier qualifié.</p> <p data-bbox="476 288 1567 339">* Vos mains ne sont pas sur le volant. L'assistant de franchissement de ligne actif déclenche un arrêt d'urgence (→ page 231).</p> <p data-bbox="495 353 827 377">► Placez vos mains sur le volant.</p> <p data-bbox="495 391 1203 415">Informations relatives à l'interruption de l'arrêt d'urgence (→ page 209).</p>
 <p data-bbox="144 806 402 857">momentanément indispo. Capteurs encrassés</p>	<p data-bbox="476 459 1411 483">* Les radars avant et d'angle (ci-après «système de capteurs») sont en panne. Causes possibles:</p> <ul data-bbox="500 494 1208 584" style="list-style-type: none"> <li>• Encrassement du système de capteurs</li> <li>• Fortes précipitations</li> <li>• Longs trajets interurbains sans circulation, parexemple dans le désert</li> </ul> <p data-bbox="495 605 1633 656">Les systèmes d'aide à la conduite et systèmes de sécurité active peuvent être en panne ou momentanément indisponibles. Le fonctionnement du système de freinage, de la direction et de l'entraînement reste assuré.</p> <p data-bbox="495 667 1012 691">► Continuez à rouler en faisant preuve de vigilance.</p> <p data-bbox="495 715 1622 767">Dès que les causes de l'anomalie sont supprimées, les systèmes d'aide à la conduite et systèmes de sécurité active sont de nouveau disponibles et les symboles correspondant sont désactivés.</p> <p data-bbox="495 778 875 801">Si le message d'écran ne disparaît pas:</p> <ul data-bbox="495 812 1179 871" style="list-style-type: none"> <li>► Arrêtez-vous en tenant compte des conditions de circulation.</li> <li>► Nettoyez l'extérieur de tous les caches de capteurs (→ page 186).</li> </ul>



Messages sur le visuel	Causes et conséquences possibles et ► Solutions
 <p data-bbox="194 802 443 854">Champ caméra réduit cf. notice d'utilisation</p>	<ul style="list-style-type: none"> <li>► Redémarrez le véhicule.</li> </ul> <p>* La vision de la caméra multifonction est réduite. Causes possibles:</p> <ul style="list-style-type: none"> <li>• Encrassement du pare-brise dans le champ de vision de la caméra multifonction</li> <li>• Fortes précipitations ou brouillard</li> <li>• Buée sur le pare-brise à l'intérieur ou à l'extérieur: dans certaines conditions météorologiques, de la buée peut se former sur la face intérieure ou extérieure du pare-brise à la saison froide.</li> </ul> <p>ⓘ Cette buée sur le pare-brise disparaît rapidement de manière automatique à l'aide du chauffage. La limitation d'utilisation est seulement temporaire.</p> <p>Les systèmes d'aide à la conduite et systèmes de sécurité active peuvent être en panne ou momentanément indisponibles. Le fonctionnement du système de freinage, de la direction et de l'entraînement reste assuré.</p> <ul style="list-style-type: none"> <li>► Continuez à rouler en faisant preuve de vigilance.</li> <li>► Pour enlever la buée à l'extérieur, balayez une fois (→ page 136).</li> <li>► Pour enlever la buée à l'intérieur, appuyez sur  (→ page 146).</li> </ul> <p>Dès que les causes de l'anomalie sont supprimées, les systèmes d'aide à la conduite et systèmes de sécurité active sont de nouveau disponibles et les symboles correspondant sont désactivés.</p> <p>Si le message d'écran ne disparaît toujours pas après environ 15 minutes de trajet:</p> <ul style="list-style-type: none"> <li>► Arrêtez-vous en tenant compte des conditions de circulation.</li> <li>► Nettoyez le pare-brise, notamment à l'endroit de la caméra multifonction (→ page 186).</li> </ul>

Messages sur le visuel	Causes et conséquences possibles et ► Solutions
	<ul style="list-style-type: none"> <li>► Redémarrez le véhicule.</li> </ul>
PRE-SAFE ne fonctionne pas cf. notice d'utilisation	<ul style="list-style-type: none"> <li>* Les fonctions du système PRE-SAFE® sont en panne.</li> <li>► Rendez-vous dans un atelier qualifié.</li> </ul>

### Systemes d'aide au stationnement



Messages sur le visuel	Causes et conséquences possibles et ► Solutions
PARKTRONIC ne fonctionne pas cf. notice d'utilisation	<ul style="list-style-type: none"> <li>* L'assistant de stationnement PARKTRONIC est en panne.</li> <li>Dès que les causes de l'anomalie sont supprimées, le système est de nouveau disponible.</li> <li>► Continuez à rouler en tenant compte de l'environnement du véhicule.</li> <li>ou</li> <li>► Arrêtez-vous en tenant compte des conditions de circulation et redémarrez le véhicule.</li> <li>► Si le message d'écran reste affiché, rendez-vous dans un atelier qualifié.</li> </ul>
Assistant de stationnement actif et PARKTRONIC ne fonctionnent pas cf. notice d'utilisation	<ul style="list-style-type: none"> <li>* L'assistant de stationnement actif et l'assistant de stationnement PARKTRONIC sont en panne.</li> <li>Dès que les causes de l'anomalie sont supprimées, le système est de nouveau disponible.</li> <li>► Continuez à rouler en tenant compte de l'environnement du véhicule.</li> <li>ou</li> <li>► Arrêtez-vous en tenant compte des conditions de circulation et redémarrez le véhicule.</li> </ul>

Messages sur le visuel	Causes et conséquences possibles et ► Solutions
Assistant stationnement actif Aide aux manœuvres dispo. uniq. de manière limitée cf. notice d'utilisation	<ul style="list-style-type: none"> <li>► Si le message d'écran reste affiché, rendez-vous dans un atelier qualifié.</li> </ul> <p>* L'aide aux manœuvres de l'assistant de stationnement actif n'est momentanément pas disponible ou seulement de manière limitée.</p> <ul style="list-style-type: none"> <li>► Nettoyez tous les capteurs du système de stationnement et de caméras (→ page 347).</li> <li>► Si le message d'écran reste affiché, rendez-vous dans un atelier qualifié.</li> </ul>

### Système d'appel d'urgence Mercedes-Benz

Messages sur le visuel	Causes et conséquences possibles et ► Solutions
 <p>ne fonctionne pas</p>	<p>* Le système d'appel d'urgence Mercedes-Benz est en panne. De plus, le système Mercedes me connect est également en panne.</p> <ul style="list-style-type: none"> <li>► Rendez-vous dans un atelier qualifié.</li> </ul>

## Batterie

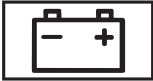
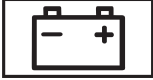

Messages sur le visuel	Causes et conséquences possibles et ► Solutions
 <p>Réseau de bord 12 V Aller à l'atelier</p>	<p>* Le réseau de bord 12 V est en panne.</p> <ul style="list-style-type: none"> <li>► Rendez-vous immédiatement dans un atelier qualifié.</li> </ul>
 <p>S'arrêter cf. notice d'utilisation</p>	<p>* La batterie 12 V ne se charge plus et l'état de charge qu'elle a atteint est trop faible.</p> <div style="border: 1px solid black; padding: 5px; margin-bottom: 10px;"> <p><b>!</b> <b>REMARQUE</b> Risque de dommage au niveau du moteur en cas de poursuite du trajet</p> <ul style="list-style-type: none"> <li>► Ne continuez pas de rouler.</li> <li>► Prenez contact avec un atelier qualifié.</li> </ul> </div> <ul style="list-style-type: none"> <li>► Arrêtez-vous immédiatement en tenant compte des conditions de circulation. Ne continuez pas de rouler.</li> <li>► Arrêtez le véhicule.</li> <li>► Prenez contact avec un atelier qualifié.</li> </ul>

Messages sur le visuel	Causes et conséquences possibles et ► Solutions
 <p data-bbox="195 342 463 391">Démarrer le véhicule pour charger la batterie 12 V</p>	<p data-bbox="522 252 1271 273">* Le véhicule est arrêté et l'état de charge de la batterie 12 V est trop faible.</p> <ul style="list-style-type: none"> <li data-bbox="543 285 1271 306">► Arrêtez les consommateurs électriques qui ne sont pas indispensables.</li> <li data-bbox="543 311 1060 332">► Roulez avec le véhicule pendant 30 à 60 minutes.</li> </ul> <p data-bbox="543 348 574 368">ou</p> <ul style="list-style-type: none"> <li data-bbox="543 379 1282 399">► Rechargez la batterie 12 V par branchement stationnaire (→ page 365).</li> </ul>
 <p data-bbox="195 515 463 588">Arrêter le véhicule Ne pas éteindre le véhicule pour charger la batterie 12 V</p>	<p data-bbox="522 425 1036 446">* L'état de charge de la batterie 12 V est trop faible.</p> <ul style="list-style-type: none"> <li data-bbox="543 456 1604 477">► Arrêtez-vous immédiatement en tenant compte des conditions de circulation. Ne continuez pas de rouler.</li> <li data-bbox="543 487 949 508">► Laissez tourner le moteur du véhicule.</li> <li data-bbox="543 524 1289 544">► Attendez que le message d'écran disparaisse avant de continuer à rouler.</li> <li data-bbox="543 560 1345 581">► Si le message d'écran ne disparaît pas: prenez contact avec un atelier qualifié.</li> </ul>

### Système de contrôle de la pression des pneus

Messages sur le visuel	Causes et conséquences possibles et ► Solutions
<p data-bbox="195 742 450 815">Contrôle pression pneus pas disponible pour l'instant</p>	<p data-bbox="522 742 1696 791">* Une source radio puissante perturbe le système. Le système ne reçoit aucun signal des capteurs de pression de pneu. Le système de contrôle de la pression des pneus n'est momentanément pas disponible.</p> <p data-bbox="543 801 1683 850">Le système de contrôle de la pression des pneus se réactive automatiquement dès que la cause de la défaillance est éliminée.</p> <ul style="list-style-type: none"> <li data-bbox="543 860 765 881">► Continuez à rouler.</li> </ul>

Messages sur le visuel	Causes et conséquences possibles et ► Solutions
<p>Contrôle pression pneus ne fonctionne pas</p>	<p>* Le système de contrôle de la pression des pneus est en panne.</p> <div style="border: 1px solid black; padding: 5px; margin: 10px 0;"> <p><b>▲ ATTENTION</b> Risque d'accident en cas de défaillance du système de contrôle de la pression des pneus</p> <p>Le système de contrôle de la pression des pneus ne peut pas vous prévenir correctement en cas de perte de pression dans un ou plusieurs pneus.</p> <p>Des pneus avec une pression de pneu trop basse peuvent compromettre, par exemple le comportement routier ainsi que la manœuvrabilité et le comportement au freinage du véhicule.</p> <p>► Faites contrôler le système de contrôle de la pression des pneus par un atelier qualifié.</p> </div>
<p>Contrôle pression pneus ne fonctionne pas Pas de capteurs de pression de pneu</p>	<p>* Les roues qui ont été montées n'ont pas de capteur de pression de pneu approprié. Le système de contrôle de la pression des pneus est désactivé.</p> <p>► Montez des roues munies de capteurs de pression de pneu appropriés.</p>
<div style="text-align: center;">  </div> <p>Pas de capteurs roue</p>	<p>* Il n'y a pas de signal du capteur de pression de pneu au niveau d'un ou plusieurs pneus. Aucune valeur de pression n'est affichée au niveau du ou des pneus concernés.</p> <p>► Faites remplacer le ou les capteurs de pression de pneu défectueux par un atelier qualifié.</p>

Messages sur le visuel	Causes et conséquences possibles et ► Solutions
 <p data-bbox="199 342 360 365">Contrôler pneus</p>	<p data-bbox="526 251 1441 310">* La pression de pneu a fortement baissé. La position de la ou des roues concernées est indiquée. En outre, un signal d'alerte retentit.</p> <div data-bbox="550 326 1696 616" style="border: 1px solid gray; padding: 5px;"> <p data-bbox="559 334 1339 360"><b>▲ ATTENTION</b> Risque d'accident en raison d'une pression de pneu trop basse</p> <ul data-bbox="569 376 1677 495" style="list-style-type: none"> <li>• Les pneus risquent d'éclater.</li> <li>• Les pneus peuvent s'user de manière excessive et/ou irrégulière.</li> <li>• Le comportement routier ainsi que la manœuvrabilité et le comportement au freinage du véhicule peuvent être fortement compromis.</li> </ul> <p data-bbox="559 515 1071 536">Vous risquez alors de perdre le contrôle du véhicule.</p> <ul data-bbox="559 552 1123 603" style="list-style-type: none"> <li>► Tenez compte des pressions de pneu recommandées.</li> <li>► Adaptez la pression de pneu si nécessaire.</li> </ul> </div> <p data-bbox="541 635 1234 660">► Arrêtez le véhicule en tenant compte des conditions de circulation.</p> <p data-bbox="541 671 1149 697">► Contrôlez la pression de pneu (→ page 376) et les pneus.</p>
 <p data-bbox="199 803 458 826">Corriger pression de pneu</p>	<p data-bbox="526 712 1677 759">* La pression d'un ou plusieurs pneus est insuffisante ou la différence de pression de pneu entre les différentes roues est très importante.</p> <p data-bbox="541 769 1145 795">► Contrôlez la pression de pneu et corrigez-la si nécessaire.</p> <p data-bbox="541 806 1659 852">► En cas de réglage correct de la pression de pneu, redémarrez le système de contrôle de la pression des pneus (→ page 381).</p>

Messages sur le visuel



Attention pneu(s) défect.

Causes et conséquences possibles et ► Solutions

\* La pression de pneu d'un ou plusieurs pneus baisse brusquement. La position de la ou des roues concernées est indiquée.

**▲ ATTENTION** Risque d'accident en cas de conduite avec des pneus dégonflés

- Les pneus peuvent surchauffer et s'endommager.
- Le comportement routier ainsi que la manœuvrabilité et le comportement au freinage du véhicule peuvent être fortement compromis.

Vous risquez alors de perdre le contrôle du véhicule.



- Ne roulez pas avec un pneu dégonflé.
- Respectez les consignes en cas de crevaison.



Consignes en cas de crevaison (→ page 356).

- Arrêtez le véhicule en tenant compte des conditions de circulation.
- Contrôlez les pneus.



## Huile moteur

Messages sur le visuel	Causes et conséquences possibles et ► Solutions
 <p data-bbox="195 384 476 433">A la station-service: ajouter 1 quart d'huile moteur</p>	<p data-bbox="524 291 1129 313">* Le niveau d'huile moteur est descendu à la valeur minimale.</p> <div data-bbox="550 332 1696 417" style="border: 1px solid gray; padding: 5px;"> <p data-bbox="559 342 1670 365">! <b>REMARQUE</b> Dommages au niveau du moteur dus à des trajets effectués avec un niveau d'huile moteur trop bas</p> <p data-bbox="559 381 1203 404">► Evitez les longs trajets si le niveau d'huile moteur est trop bas.</p> </div> <p data-bbox="541 433 1393 455">► A la prochaine station-service, ajoutez 1,1 US qt (1 l) d'huile moteur (→ page 341).</p> <p data-bbox="541 474 981 497">Remarques sur l'huile moteur (→ page 414).</p>
 <p data-bbox="195 617 476 660">Niveau d'huile moteur Baisser le niveau d'huile</p>	<p data-bbox="524 524 931 547">* Le niveau d'huile moteur est trop élevé.</p> <div data-bbox="550 565 1696 650" style="border: 1px solid gray; padding: 5px;"> <p data-bbox="559 576 1689 598">! <b>REMARQUE</b> Dommages au niveau du moteur dus à des trajets effectués avec un niveau d'huile moteur trop élevé</p> <p data-bbox="559 614 1221 637">► Evitez les longs trajets si le niveau d'huile moteur est trop élevé.</p> </div> <p data-bbox="541 666 1493 688">► Rendez-vous immédiatement dans un atelier qualifié et faites baisser le niveau d'huile moteur.</p>
 <p data-bbox="195 798 476 842">Niveau huile moteur S'arrêter Eteindre le véhicule</p>	<p data-bbox="524 705 912 728">* Le niveau d'huile moteur est trop bas.</p> <div data-bbox="550 746 1696 831" style="border: 1px solid gray; padding: 5px;"> <p data-bbox="559 757 1670 780">! <b>REMARQUE</b> Dommages au niveau du moteur dus à des trajets effectués avec un niveau d'huile moteur trop bas</p> <p data-bbox="559 795 1203 818">► Evitez les longs trajets si le niveau d'huile moteur est trop bas.</p> </div> <p data-bbox="541 847 1604 870">► Arrêtez-vous immédiatement en tenant compte des conditions de circulation. Ne continuez pas de rouler.</p>

Messages sur le visuel	Causes et conséquences possibles et ► Solutions
	<ul style="list-style-type: none"> <li>► Arrêtez le véhicule.</li> <li>► Ajoutez 1,1 US qt (1 l) d'huile moteur (→ page 341).</li> <li>► Contrôlez le niveau d'huile moteur.</li> </ul> <p>Remarques sur l'huile moteur (→ page 414).</p>
 <p>Pression d'huile moteur S'arrêter Eteindre le véhicule</p>	<p>* La pression d'huile est trop faible.</p> <div style="border: 1px solid black; padding: 5px; margin: 5px 0;"> <p><b>!</b> <b>REMARQUE</b> Endommagement du moteur dû à des trajets effectués avec une pression d'huile trop basse</p> <p>► Evitez de rouler si la pression d'huile est trop basse.</p> </div> <ul style="list-style-type: none"> <li>► Arrêtez-vous immédiatement en tenant compte des conditions de circulation. Ne continuez pas de rouler.</li> <li>► Arrêtez le véhicule.</li> <li>► Prenez contact avec un atelier qualifié.</li> </ul>
 <p>Mesure du niveau d'huile moteur impossible</p>	<p>* La liaison électrique avec le capteur de niveau de remplissage est interrompue ou le capteur de niveau de remplissage est défectueux.</p> <ul style="list-style-type: none"> <li>► Rendez-vous dans un atelier qualifié.</li> </ul>

## Voyants de contrôle et d'alerte

### Vue d'ensemble des voyants de contrôle et d'alerte





Lorsque vous mettez le véhicule en marche, certains systèmes effectuent un autodiagnostic. Certains voyants de contrôle et d'alerte peuvent alors s'allumer ou clignoter momentanément. Cela n'est pas critique. Les voyants de contrôle et d'alerte ne signalent un défaut que s'ils s'allument ou clignotent après avoir mis en marche le véhicule ou pendant la marche.

### Ecran conducteur







## Voyants de contrôle et d'alerte



### Sécurité des occupants



-  Système de retenue (→ page 483)
-  Ceintures de sécurité (→ page 483)
-  Rappel de présence de personnes (voyant blanc) (→ page 483)
-  Rappel de présence de personnes (voyant orange) (→ page 483)

### Véhicule







-  Direction assistée (voyant orange) (→ page 485)
-  Direction assistée (voyant rouge) (→ page 485)
-  Direction de l'essieu arrière (voyant orange) (→ page 485)
-  Direction de l'essieu arrière (voyant rouge) (→ page 485)

### Moteur

-  Température du liquide de refroidissement (→ page 487)
-  Diagnostic moteur (→ page 487)













-  Température de service du moteur (→ page 487)
-  Défaut électrique (→ page 487)
-  Réserve de carburant avec indicateur de position du bouchon du réservoir (→ page 487)

### Freinage

-  Frein de stationnement électrique (voyant orange) (→ page 491)
-  Etats-Unis: frein de stationnement électrique (voyant rouge) (→ page 491)
-  Canada: frein de stationnement électrique (voyant rouge) (→ page 491)
-  Etats-Unis: système de freinage à récupération d'énergie (RBS) (→ page 491)
-  Canada: freins (voyant orange) (→ page 491)
-  Etats-Unis: freins (voyant rouge) (→ page 491)
-  Canada: freins (voyant rouge) (→ page 491)

## 482 Messages d'écran et voyants de contrôle et d'alerte

Systèmes d'aide à la conduite et systèmes de sécurité active

-  ABS (→ page 494)
-  ESP® (→ page 494)
-  ESP® OFF (→ page 494)
-  ESP OFF (→ page 494)
-  ESP® SPORT (→ page 494)
-  DRIFT (→ page 494)
-  ATTENTION ASSIST (→ page 494)
-  Assistant de signalisation routière (→ page 494)
-  Alerte de distance (→ page 494)
-  Freinage d'urgence assisté actif (→ page 494)
-  Freinage d'urgence assisté actif (→ page 494)
-  Freinage d'urgence assisté actif (→ page 494)
-  Train de roulement (voyant orange) (→ page 494)

 Train de roulement (voyant rouge) (→ page 494)





Système d'appel d'urgence Mercedes-Benz

 Système d'appel d'urgence Mercedes-Benz (→ page 501)



Système de contrôle de la pression des pneus

 Système de contrôle de la pression des pneus (→ page 501)

Eclairage extérieur



-  Feux de position (→ page 123)
-  Feux de croisement (→ page 123)
-  Feux de route (→ page 125)
-  Clignotants (→ page 125)
-  Eclairage antibrouillard arrière (→ page 123)



**Symboles sur l'écran central**

-  Aide au départ (→ page 260)
-  Alerte en cas de circulation transversale arrière (→ page 260)



 Freinage durant les manœuvres (→ page 262)



## Sécurité des occupants

Voyants de contrôle et d'alerte	Causes et conséquences possibles et ► Solutions
 <p data-bbox="195 410 450 456">Voyant d'alerte des systèmes de retenue</p>	<p data-bbox="513 317 1434 368">* Le voyant d'alerte rouge du système de retenue s'allume alors que le véhicule a été démarré. Le système de retenue est en panne (→ page 40).</p> <div data-bbox="532 384 1696 529" style="border: 1px solid gray; padding: 5px;"> <p data-bbox="541 394 1511 420"><b>▲ ATTENTION</b> Risque de blessure dû à des dysfonctionnements au niveau du système de retenue</p> <p data-bbox="541 436 1665 482">Des éléments du système de retenue peuvent être activés par inadvertance ou ne pas se déclencher comme prévu en cas d'accident.</p> <p data-bbox="541 493 1434 519">► Faites immédiatement contrôler et réparer le système de retenue par un atelier qualifié.</p> </div> <ul data-bbox="528 544 1240 638" style="list-style-type: none"> <li data-bbox="528 544 892 570">► Continuez de rouler prudemment.</li> <li data-bbox="528 581 1240 607">► Tenez compte des messages qui apparaissent sur l'écran conducteur.</li> <li data-bbox="528 617 1077 643">► Rendez-vous immédiatement dans un atelier qualifié.</li> </ul>
 <p data-bbox="195 755 469 801">Le voyant d'alerte des ceintures de sécurité clignote</p>	<p data-bbox="513 662 1489 708">* Le voyant rouge d'alerte des ceintures de sécurité clignote et un signal d'alerte périodique retentit. Le conducteur ou le passager n'ont pas bouclé leur ceinture de sécurité pendant la marche.</p> <ul data-bbox="528 718 1105 801" style="list-style-type: none"> <li data-bbox="528 718 1036 744">► Bouclez votre ceinture de sécurité (→ page 40).</li> <li data-bbox="528 750 966 775">Des objets se trouvent sur le siège passager.</li> <li data-bbox="528 781 1105 807">► Enlevez les objets qui se trouvent sur le siège passager.</li> </ul>

Voyants de contrôle et d'alerte	Causes et conséquences possibles et ► Solutions
 <p>Le voyant d'alerte des ceintures de sécurité s'allume</p>	<p>* Le voyant rouge d'alerte des ceintures de sécurité s'allume pendant 6 secondes après le démarrage du véhicule. En outre, un signal d'alerte périodique peut retentir. Le voyant rouge d'alerte des ceintures de sécurité sert à attirer l'attention du conducteur et celle du passager sur le fait qu'ils doivent boucler leur ceinture de sécurité.</p> <p>► Bouclez votre ceinture de sécurité (→ page 40).</p> <p>Des objets posés sur le siège passager peuvent empêcher le voyant rouge d'alerte des ceintures de sécurité de s'éteindre.</p>
 <p>Voyant d'alerte rappel de présence de personnes (voyant blanc)</p>	<p>* Le voyant d'alerte blanc rappel de présence de personnes est allumé. Le rappel de présence de personnes est désactivé.</p> <p>► Pour activer le rappel de présence de personnes, voir (→ page 67).</p>
 <p>Voyant d'alerte rappel de présence de personnes (voyant orange)</p>	<p>* Le voyant d'alerte orange rappel de présence de personnes est allumé. Le rappel de présence de personnes est en panne.</p> <p>► Tenez compte des messages qui apparaissent sur l'écran conducteur.</p>

## Véhicule

Voyants de contrôle et d'alerte	Causes et conséquences possibles et ► Solutions
 <p data-bbox="195 433 469 482">Voyant d'alerte de direction assistée (voyant orange)</p>	<p data-bbox="513 339 1382 389">* Le voyant orange d'alerte direction assistée est allumé alors que le véhicule fonctionne. L'assistance ou la direction est en panne.</p> <ul style="list-style-type: none"> <li data-bbox="524 399 1240 425">► Tenez compte des messages qui apparaissent sur l'écran conducteur.</li> </ul>
 <p data-bbox="195 594 469 644">Voyant d'alerte de direction assistée (voyant rouge)</p>	<p data-bbox="513 501 1424 551">* Le voyant rouge d'alerte de la direction assistée est allumé alors que le véhicule fonctionne. L'assistance ou la direction est en panne.</p> <div data-bbox="532 567 1696 718" style="border: 1px solid gray; padding: 5px;"> <p data-bbox="541 578 1199 603"><b>⚠ ATTENTION</b> Risque d'accident dû à une manœuvrabilité limitée</p> <p data-bbox="547 617 1594 643">Si la direction ne fonctionne plus correctement, la sécurité de fonctionnement du véhicule est compromise.</p> <ul style="list-style-type: none"> <li data-bbox="547 653 1605 679">► Arrêtez-vous immédiatement en tenant compte des conditions de circulation. Ne continuez pas de rouler.</li> <li data-bbox="547 684 959 710">► Prenez contact avec un atelier qualifié.</li> </ul> </div> <ul style="list-style-type: none"> <li data-bbox="524 736 1240 762">► Tenez compte des messages qui apparaissent sur l'écran conducteur.</li> </ul>

Voyants de contrôle et d'alerte	Causes et conséquences possibles et ► Solutions
 <p>Voyant d'alerte de direction de l'essieu arrière (voyant orange)</p>	<p>* Le voyant orange d'alerte direction de l'essieu arrière est allumé alors que le véhicule fonctionne. La direction de l'essieu arrière présente un défaut.</p> <p>► Tenez compte des messages qui apparaissent sur l'écran conducteur.</p>
 <p>Voyant d'alerte de direction de l'essieu arrière (voyant rouge)</p>	<p>* Le voyant rouge d'alerte direction de l'essieu arrière est allumé alors que le véhicule fonctionne. La direction de l'essieu arrière présente un défaut.</p> <div data-bbox="482 529 1648 681" style="border: 1px solid black; padding: 5px;"> <p><b>▲ ATTENTION</b> Risque d'accident dû à une manœuvrabilité limitée</p> <p>Si la direction ne fonctionne plus correctement, la sécurité de fonctionnement du véhicule est compromise.</p> <ul style="list-style-type: none"> <li>► Arrêtez-vous immédiatement en tenant compte des conditions de circulation. Ne continuez pas de rouler.</li> <li>► Prenez contact avec un atelier qualifié.</li> </ul> </div> <p>► Tenez compte des messages qui apparaissent sur l'écran conducteur.</p>



## Moteur

## Voyants de contrôle et d'alerte



Voyant d'alerte du liquide de refroidissement (voyant rouge)

## Causes et conséquences possibles et ► Solutions

\* Le voyant rouge d'alerte du liquide de refroidissement s'allume alors que le moteur tourne.

Causes possibles:

- Capteur de température défectueux
- Niveau de liquide de refroidissement trop bas
- Arrivée d'air jusqu'au radiateur moteur obstruée
- Ventilateur du radiateur moteur défectueux
- Moteur de pompe à liquide de refroidissement défectueux

Si un signal d'alerte retentit également, la température du liquide de refroidissement est supérieure à la température maximale autorisée.



**▲ ATTENTION** Risque de brûlure ors de l'ouverture du capot moteur



Si vous ouvrez le capot moteur après une surchauffe du moteur ou après un incendie dans le compartiment moteur, les situations suivantes peuvent se produire:

- Vous pouvez entrer en contact avec des gaz brûlants.
- Vous pouvez entrer en contact avec d'autres ingrédients et lubrifiants qui s'échappent.

► Avant d'ouvrir le capot moteur, laissez refroidir le moteur ayant subi une surchauffe.





Voyants de contrôle et d'alerte	Causes et conséquences possibles et ► Solutions
	<p data-bbox="491 280 1646 342">► Dans le cas d'un incendie dans le compartiment moteur, laissez le capot moteur fermé et prévenez les pompiers.</p> <ul data-bbox="480 360 1646 449" style="list-style-type: none"><li>► Arrêtez-vous immédiatement en tenant compte des conditions de circulation et arrêtez le véhicule. Ne continuez pas de rouler.</li><li>► Tenez compte des messages qui apparaissent sur l'écran conducteur.</li></ul> <p data-bbox="480 472 1618 522"><b>Si l'affichage de la température du liquide de refroidissement se situe à l'extrémité inférieure de l'échelle de température:</b></p> <ul data-bbox="480 534 888 557" style="list-style-type: none"><li>► Prenez contact avec un atelier qualifié.</li></ul> <p data-bbox="480 584 1628 634"><b>Si l'affichage de la température du liquide de refroidissement se situe à l'extrémité supérieure de l'échelle de température:</b></p> <ul data-bbox="480 646 1628 798" style="list-style-type: none"><li>► Quittez le véhicule et tenez-vous éloigné du véhicule jusqu'à ce que le moteur ait refroidi.</li><li>► Contrôlez le niveau de liquide de refroidissement (→ page 342).</li><li>► Assurez-vous que l'arrivée d'air jusqu'au radiateur moteur n'est pas obstruée.</li><li>► Roulez jusqu'à l'atelier qualifié le plus proche en évitant toute charge importante du moteur. Ce faisant, veillez à ce que l'affichage de la température du liquide de refroidissement reste au-dessous de la zone rouge.</li></ul>

Voyants de contrôle et d'alerte	Causes et conséquences possibles et ► Solutions
 <p>Voyant d'alerte du liquide de refroidissement (voyant orange)</p>	<p>* Le voyant orange d'alerte du liquide de refroidissement est allumé alors que le moteur tourne.</p> <p>Causes possibles:</p> <ul style="list-style-type: none"> <li>• Capteur de température défectueux</li> <li>• Refroidissement d'air de suralimentation, d'huile de boîte ou de batterie défectueux</li> <li>• Volet de radiateur bloqué ou défectueux</li> </ul> <p>► Roulez jusqu'à l'atelier qualifié le plus proche en évitant toute charge importante du moteur.</p>
 <p>Voyant d'alerte de diagnostic moteur</p>	<p>* Le voyant orange d'alerte de diagnostic moteur s'allume alors que le moteur tourne. Il y a un défaut au niveau du moteur, du système d'échappement ou du système d'alimentation en carburant. Un tel défaut peut avoir pour conséquence le dépassement des valeurs limites d'émission et le passage du moteur en mode fonctionnement de secours.</p> <p>Dans certains Etats fédéraux, vous devez, en raison de dispositions légales, immédiatement vous rendre dans un atelier qualifié lorsque le voyant orange d'alerte de diagnostic moteur est allumé.</p> <p>► Faites contrôler le véhicule dès que possible par un atelier qualifié.</p>
 <p>Voyant d'alerte de défaut électrique</p>	<p>* Le voyant rouge d'alerte de défaut électrique est allumé. La partie électrique présente un défaut.</p> <p>► Tenez compte des messages qui apparaissent sur l'écran conducteur.</p>

Voyants de contrôle et d'alerte	Causes et conséquences possibles et ► Solutions
 <p>Voyant d'alerte de température de service du moteur</p>	<p>* Le voyant d'alerte bleu de la température de service du moteur reste allumé jusqu'à ce que le moteur ait atteint sa température de service. La puissance du moteur et le couple moteur sont réduits jusqu'à ce que le voyant d'alerte s'éteigne.</p> <p>► Adaptez votre style de conduite en conséquence.</p>
 <p>Voyant d'alerte de réserve de carburant clignotant</p>	<p>* Le voyant orange d'alerte de réserve de carburant clignote pendant la marche. Une perte de pression est survenue dans le système d'alimentation en carburant. Le bouchon de réservoir n'est pas correctement fermé ou le système d'alimentation en carburant n'est pas étanche.</p> <p>► Fermez le bouchon de réservoir.</p> <p>Si le bouchon de réservoir était déjà correctement fermé:</p> <p>► Rendez-vous dans un atelier qualifié.</p>
 <p>Voyant d'alerte de réserve de carburant allumé</p>	<p>* Le voyant orange d'alerte de réserve de carburant s'allume alors que le moteur tourne. Le niveau de carburant a atteint la plage de réserve.</p> <p>► Ravitaillez le véhicule.</p>

## Freinage

Voyants de contrôle et d'alerte	Causes et conséquences possibles et ► Solutions
<div data-bbox="205 319 362 401" data-label="Image"> </div> <p data-bbox="195 410 473 508">Voyant du frein de stationnement électrique (voyant rouge) (uniquement pour les Etats-Unis)</p> <div data-bbox="205 519 362 601" data-label="Image"> </div> <p data-bbox="195 610 463 708">Voyant du frein de stationnement électrique (voyant rouge) (uniquement pour le Canada)</p> <div data-bbox="205 718 362 801" data-label="Image"> </div> <p data-bbox="195 810 454 881">Voyant du frein de stationnement électrique (voyant orange)</p>	<p data-bbox="513 317 1271 337">* Le voyant rouge du frein de stationnement électrique clignote ou est allumé.</p> <p data-bbox="528 350 1424 370">En cas de défaut, le voyant orange du frein de stationnement électrique est en outre allumé.</p> <ul style="list-style-type: none"> <li data-bbox="528 379 1240 399">► Tenez compte des messages qui apparaissent sur l'écran conducteur.</li> </ul>

Voyants de contrôle et d'alerte	Causes et conséquences possibles et ► Solutions
<div data-bbox="155 277 310 360"></div> <p data-bbox="144 366 421 470">Voyant d'alerte du système de freinage à récupération d'énergie (uniquement pour les Etats-Unis)</p> <div data-bbox="155 474 310 557"></div> <p data-bbox="144 563 428 646">Voyant d'alerte des freins (voyant orange) (uniquement pour le Canada)</p>	<p data-bbox="469 273 1633 325">*Le voyant orange d'alerte  (uniquement pour les Etats-Unis) ou le voyant orange d'alerte des freins  (uniquement pour le Canada) est allumé alors que le véhicule fonctionne.</p> <div data-bbox="482 346 1648 495"><p data-bbox="487 352 1278 379"><b>▲ ATTENTION</b> Risque d'accident en cas de défaut dans le système de freinage</p><p data-bbox="495 391 1445 418">Lorsque le système de freinage est en panne, le comportement au freinage peut être compromis.</p><ul data-bbox="495 424 1286 484" style="list-style-type: none"><li>► Continuez de rouler prudemment.</li><li>► Faites immédiatement contrôler le système de freinage par un atelier qualifié.</li></ul></div> <p data-bbox="476 511 957 538">L'aide au démarrage en côte peut être en panne.</p> <ul data-bbox="476 544 1622 667" style="list-style-type: none"><li>► Continuez à rouler avec précaution à une vitesse adaptée et en maintenant une distance suffisante par rapport au véhicule qui précède.</li><li>► Si un message d'écran apparaît sur l'écran conducteur, tenez-en compte.</li><li>► Rendez-vous dans un atelier qualifié.</li></ul>

## Voyants de contrôle et d'alerte



Voyant d'alerte des freins  
(uniquement pour les États-  
Unis)



Voyant d'alerte des freins  
(uniquement pour le  
Canada)

## Causes et conséquences possibles et ► Solutions

\* Le voyant rouge d'alerte des freins est allumé alors que le véhicule fonctionne.

Causes possibles:

- L'amplification de la force de freinage est en panne et le comportement au freinage du véhicule peut se modifier.
- Il n'y a pas suffisamment de liquide de frein dans le réservoir de liquide de frein.

► Tenez compte des messages qui apparaissent sur l'écran conducteur.

**▲ ATTENTION** Risque d'accident et de blessure en cas de défaut de l'amplification de la force de freinage

Lorsque l'amplification de la force de freinage est en panne, vous devez éventuellement appliquer un effort de freinage plus important sur la pédale de frein pour freiner. Le comportement au freinage peut être compromis. La distance de freinage peut s'allonger dans les situations de freinage d'urgence.

- Arrêtez-vous immédiatement en tenant compte des conditions de circulation. Ne continuez pas à rouler!
- Prenez contact avec un atelier qualifié.

**▲ ATTENTION** Risque d'accident en cas de niveau de liquide de frein bas

Si le niveau de liquide de frein est trop bas, l'effet de freinage et donc le comportement au freinage peuvent être compromis.



- Arrêtez-vous immédiatement en tenant compte des conditions de circulation. Ne continuez pas de rouler.
- Prenez contact avec un atelier qualifié.

Voyants de contrôle et d'alerte	Causes et conséquences possibles et ► Solutions
	► Ne faites pas l'appoint de liquide de frein.



### Systèmes d'aide à la conduite et systèmes de sécurité active



Voyants de contrôle et d'alerte	Causes et conséquences possibles et ► Solutions
 <p>Voyant d'alerte ABS</p>	<p>* Le voyant orange d'alerte ABS est allumé alors que le véhicule fonctionne. L'ABS est en panne. Si un signal d'alerte retentit également, c'est que l'EBD est en panne. D'autres systèmes d'aide à la conduite et systèmes de sécurité active peuvent également être en panne.</p> <p>► Tenez compte des messages qui apparaissent sur l'écran conducteur.</p> <p><b>▲ ATTENTION</b> Risque de dérapage en cas de défaut de l'EBD ou de l'ABS</p> <p>Les roues peuvent se bloquer au freinage. La manœuvrabilité et le comportement au freinage du véhicule sont alors fortement compromis et la distance de freinage peut augmenter. En outre, d'autres systèmes de sécurité active sont désactivés.</p> <p>► Continuez de rouler prudemment. ► Faites immédiatement contrôler le système de freinage par un atelier qualifié.</p>







Voyants de contrôle et d'alerte	Causes et conséquences possibles et ► Solutions
 <p data-bbox="195 368 467 422">Le voyant d'alerte ESP® clignote</p>	<p data-bbox="513 277 1240 329">* Le voyant orange d'alerte ESP® clignote pendant la marche. Une ou plusieurs roues ont atteint leur limite d'adhérence (→ page 189).</p> <p data-bbox="524 337 1308 365">► Adaptez votre style de conduite aux conditions routières et météorologiques.</p>
 <p data-bbox="195 534 467 586">Le voyant d'alerte ESP® est allumé</p>	<p data-bbox="513 443 1262 495">* Le voyant orange d'alerte ESP® est allumé alors que le véhicule fonctionne. L'ESP® est en panne.</p> <p data-bbox="524 503 1641 555">D'autres systèmes d'aide à la conduite et systèmes de sécurité active, tels que le BAS, peuvent également être en panne.</p> <p data-bbox="524 563 1240 591">► Tenez compte des messages qui apparaissent sur l'écran conducteur.</p> <div data-bbox="532 607 1705 794" style="border: 1px solid black; padding: 5px;"> <p data-bbox="541 617 1169 645"><b>▲ ATTENTION</b> Risque de dérapage dû à un défaut dans l'ESP®</p> <p data-bbox="541 658 1668 710">Si l'ESP® est en panne, il ne peut pas stabiliser la trajectoire du véhicule. ® En outre, d'autres systèmes de sécurité active sont désactivés.</p> <ul style="list-style-type: none"> <li data-bbox="541 721 911 749">► Continuez de rouler prudemment.</li> <li data-bbox="541 757 1021 785">► Faites contrôler l'ESP® par un atelier qualifié.</li> </ul> </div>

Voyants de contrôle et d'alerte	Causes et conséquences possibles et ► Solutions
	<p>* Les voyants orange d'alerte ESP® OFF sont allumés alors que le véhicule fonctionne. L'ESP® est désactivé.</p> <p>D'autres systèmes d'aide à la conduite et systèmes de sécurité active peuvent également être sans fonction.</p> <div style="background-color: #e0e0e0; padding: 5px; margin: 10px 0;"> <p><b>▲ ATTENTION</b> Risque de dérapage en cas de conduite avec l'ESP® désactivé</p> </div> <p>L'ESP® ne peut pas procéder à la stabilisation du véhicule. En outre, d'autres systèmes de sécurité active ne sont disponibles que de manière limitée.</p> <ul style="list-style-type: none"> <li>► Continuez de rouler prudemment.</li> <li>► Désactivez l'ESP® uniquement tant que la situation l'exige.</li> </ul> <p>Si l'ESP® ne peut pas être activé, l'ESP® est en panne.</p> <ul style="list-style-type: none"> <li>► Faites immédiatement contrôler l'ESP® par un atelier qualifié.</li> </ul> <p>► Tenez compte des remarques relatives à la désactivation de l'ESP® (→ page 189).</p>

Voyants de contrôle et d'alerte	Causes et conséquences possibles et ► Solutions
 <p>ESP SPORT</p>	<p>* L'ESP<sup>®</sup> SPORT est activé alors que le véhicule fonctionne. Lorsque l'ESP<sup>®</sup> SPORT est activé, l'ESP<sup>®</sup> ne peut stabiliser la trajectoire du véhicule que de manière limitée.</p> <div style="border: 1px solid black; padding: 5px;"> <p><b>▲ ATTENTION</b> Risque de dérapage en cas de mauvaise utilisation de l'ESP<sup>®</sup> SPORT</p> <p>Si vous activez l'ESP<sup>®</sup> SPORT, le risque de dérapage et d'accident augmente!</p> <p>► N'activez l'ESP<sup>®</sup> SPORT que dans les cas décrits ci-après.</p> </div> <p>► Tenez compte des remarques relatives à l'activation de l'ESP<sup>®</sup> SPORT (→ page 189).</p>
 <p>Voyant d'alerte ATTENTION ASSIST</p>	<p>* Le voyant d'alerte ATTENTION ASSIST est allumé. Le système ATTENTION ASSIST est en panne.</p> <p>► Rendez-vous dans un atelier qualifié.</p>
 <p>Voyant d'alerte de l'assistant de signalisation routière</p>	<p>* Le voyant d'alerte de l'assistant de signalisation routière est allumé. L'assistant de signalisation routière est en panne.</p> <p>► Tenez compte des messages qui apparaissent sur l'écran conducteur.</p>

Voyants de contrôle et d'alerte	Causes et conséquences possibles et ► Solutions
 <p>Voyant d'alerte de distance</p>	<p>* Le voyant rouge d'alerte de distance s'allume pendant la marche. La distance par rapport au véhicule qui précède est trop faible pour la vitesse sélectionnée. Si un signal d'alerte retentit également, c'est que vous vous rapprochez d'un obstacle à une vitesse trop élevée.</p> <ul style="list-style-type: none"> <li>► Soyez prêt à freiner.</li> <li>► Augmentez la distance.</li> </ul> <p>Fonctionnement du freinage d'urgence assisté actif (→ page 216).</p>
 <p>Voyant d'alerte de freinage d'urgence assisté actif</p>	<p>* Le voyant d'alerte de freinage d'urgence assisté actif est allumé. Le système n'est pas disponible en raison de capteurs encrassés ou d'un défaut ou bien son fonctionnement est limité.</p> <ul style="list-style-type: none"> <li>► Tenez compte des messages qui apparaissent sur l'écran conducteur.</li> </ul>
 <p>Voyant d'alerte de freinage d'urgence assisté actif</p>	<p>* Le voyant d'alerte de freinage d'urgence assisté actif est allumé. Le système est désactivé ou le fonctionnement a été automatiquement limité. Cela peut se produire lorsque le conducteur n'a pas attaché sa ceinture ou si un autre système d'aide à la conduite a été activé.</p> <ul style="list-style-type: none"> <li>► Tenez compte des informations sur le freinage d'urgence assisté actif (→ page 216).</li> </ul>

Voyants de contrôle et d'alerte	Causes et conséquences possibles et ► Solutions
 <p data-bbox="195 368 463 420">Voyant d'alerte de freinage d'urgence assisté actif</p>	<p data-bbox="510 277 1452 363">* Le voyant d'alerte de freinage d'urgence assisté actif est allumé. Après le démarrage, le fonctionnement du système est limité en raison du cycle d'initialisation. En fonction des conditions ambiantes, le cycle d'initialisation peut durer quelques minutes.</p> <p data-bbox="528 370 1387 399">► Tenez compte des informations sur le freinage d'urgence assisté actif (→ page 216).</p>
 <p data-bbox="195 529 476 552">Voyant d'alerte DRIFT MODE</p>	<p data-bbox="510 436 1055 458">* Le DRIFT MODE est activé alors que le moteur tourne.</p> <div data-bbox="532 477 1696 700" style="border: 1px solid gray; padding: 5px;"> <p data-bbox="541 487 1326 513"><b>▲ ATTENTION</b> Risque de dérapage et d'accident en cas de patinage des roues</p> <p data-bbox="547 529 1166 552">Lorsque le DRIFT MODE est activé, l'ESP® n'est pas disponible.</p> <p data-bbox="547 565 1009 588">Le risque de dérapage et d'accident augmente.</p> <ul style="list-style-type: none"> <li data-bbox="547 598 1203 621">► Le DRIFT MODE ne doit pas être utilisé sur les routes normales.</li> <li data-bbox="547 632 1554 655">► Le DRIFT MODE ne doit être activé et utilisé que sur des circuits délimités à l'écart de la circulation.</li> <li data-bbox="547 667 1474 689">► Assurez-vous qu'aucune personne ni aucun obstacle ne se trouvent à proximité du véhicule.</li> </ul> </div> <p data-bbox="528 717 1382 740">► Tenez compte des remarques relatives à l'activation du DRIFT MODE (→ page 239).</p>

Voyants de contrôle et d'alerte	Causes et conséquences possibles et ► Solutions
 <p>Voyant d'alerte du train de roulement (voyant orange)</p>	<p>* Le voyant d'alerte orange du train de roulement est allumé. Un défaut est survenu dans le train de roulement.</p> <ul style="list-style-type: none"><li>► Tenez compte des messages qui apparaissent sur l'écran conducteur.</li></ul>
 <p>Voyant d'alerte du train de roulement (voyant rouge)</p>	<p>* Le voyant d'alerte rouge du train de roulement est allumé. Un défaut est survenu dans le train de roulement. Il est possible qu'il y ait une fuite d'huile sur les éléments du train de roulement.</p> <ul style="list-style-type: none"><li>► Continuez de rouler prudemment.</li><li>► Rendez-vous dans un atelier qualifié.</li></ul>

### Système d'appel d'urgence Mercedes-Benz

Voyants de contrôle et d'alerte	Causes et conséquences possibles et ► Solutions
 <p>Voyant d'alerte du Système d'appel d'urgence Mercedes-Benz</p>	<p>*Le système d'appel d'urgence Mercedes-Benz est en panne. De plus, le système Mercedes me connect est également en panne.</p> <p>► Rendez-vous dans un atelier qualifié.</p>

### Système de contrôle de la pression des pneus

Voyants de contrôle et d'alerte	Causes et conséquences possibles et ► Solutions
 <p>Le voyant d'alerte du système de contrôle de la pression des pneus clignote</p>	<p>*Le voyant orange d'alerte du système de contrôle de la pression des pneus (perte de pression/défaut) clignote pendant 1 minute environ puis reste allumé en permanence. Le système de contrôle de la pression des pneus est en panne.</p> <p><b>▲ ATTENTION</b> Risque d'accident en cas de défaillance du système de contrôle de la pression des pneus</p> <p>Le système de contrôle de la pression des pneus ne peut pas vous prévenir correctement en cas de perte de pression dans un ou plusieurs pneus.</p>

Voyants de contrôle et d'alerte	Causes et conséquences possibles et ► Solutions
	<p>Des pneus avec une pression de pneu trop basse peuvent compromettre, par exemple le comportement routier ainsi que la manœuvrabilité et le comportement au freinage du véhicule.</p> <p>► Faites contrôler le système de contrôle de la pression des pneus par un atelier qualifié.</p>
 <p>Le voyant d'alerte du système de contrôle de la pression des pneus est allumé</p>	<p>* Le voyant orange d'alerte du système de contrôle de la pression des pneus (perte de pression/défaut) s'allume. Le système de contrôle de la pression des pneus a détecté une baisse de pression dans un ou plusieurs pneus.</p> <p><b>▲ ATTENTION</b> Risque d'accident en raison d'une pression de pneu trop basse</p> <ul style="list-style-type: none"> <li>• Les pneus risquent d'éclater.</li> <li>• Les pneus peuvent s'user de manière excessive et/ou irrégulière.</li> <li>• Le comportement routier ainsi que la manœuvrabilité et le comportement au freinage du véhicule peuvent être fortement compromis.</li> </ul> <p>Vous risquez alors de perdre le contrôle du véhicule.</p> <p>► Tenez compte des pressions de pneu recommandées.</p> <p>► Adaptez la pression de pneu si nécessaire.</p> <p>► Arrêtez le véhicule en tenant compte des conditions de circulation.</p> <p>► Contrôlez la pression de pneu et les pneus.</p>



<b>1, 2, 3 ...</b>			
<b>4MATIC</b> .....	173		
<b>A</b>			
<b>ABS</b> .....	188		
<b>Accélération</b>			
Kickdown.....	173		
<b>Accident, appel d'urgence</b> .....	325		
<b>Activation et désactivation du mode recyclage d'air</b> .....	147		
<b>Activation et désactivation du signal sonore de fermeture</b> .....	69		
<b>ACTIVE RIDE CONTROL AMG</b>			
Fonctionnement.....	235		
Réglage du niveau du véhicule.....	236		
Réglage du niveau du véhicule (basé sur le GPS).....	237		
Sélection du programme d'amortissement.....	236		
<b>Adaptation automatique des sièges</b> .....	98		
<b>Adaptation de la vitesse, Basée sur un itinéraire</b> .....	205		
<b>Adaptation de la vitesse basée sur un itinéraire</b>			
Fonctionnement.....	205		
Réglage.....	206		
<b>Additifs</b>			
Carburant.....	414		
Huile moteur.....	414		
<b>Affichage d'état</b>			
Airbag passager.....	42		
Ceintures de sécurité arrière.....	41		
<b>Affichage d'état de poussière fine</b> .....	145		
<b>Affichage de la consommation</b> .....	166		
<b>Affichage de la position de la boîte de vitesses</b> .....	168		
<b>Affichage de la télémétrie</b> .....	301		
<b>Affichage des noms de rue/des numéros de maison</b> .....	306		
<b>Affichage du programme de conduite</b> .....	165		
<b>Affichage dynamique de maintenance PLUS</b> .....	335		
<b>Affichage ECO</b> .....	161		
<b>Affichage tête haute</b>			
Activation et désactivation.....	273		
Entretien.....	350		
Fonction.....	271		
Fonction mémoire.....	106		
Utilisation.....	272		
<b>Aide à la descente</b>			
Fonction.....	104		
Réglage.....	105		
<b>Aide à la montée</b>			
Fonction.....	104		
Réglage.....	105		
<b>Aide au démarrage</b>			
Aide au démarrage en côte.....	194		
Aide au départ.....	260		
<b>Aide au démarrage du véhicule</b>			
Aide au démarrage en côte.....	194		
Aide au départ.....	260		
<b>Aide au démarrage en côte</b> .....	194		
<b>Aide au départ</b> .....	260		
<b>Aide au stationnement</b>			
Aide au départ.....	260		
Assistant de stationnement actif.....	253		
Assistant de stationnement Mémoire.....	263		
Freinage de manœuvre.....	262		
PARKTRONIC.....	249		

<b>Aide aux manœuvres</b>			
Activation et désactivation.....	263		
Aide au départ.....	260		
Alerte en cas de circulation transver- sale.....	260		
Freinage de manœuvre.....	262		
<b>Aide pour les manœuvres.....</b>	260		
<b>Aileron arrière</b>			
Entretien.....	347		
Fonctionnement.....	240		
Sortie et rentrée (touche au volant).....	241		
<b>Airbag</b>			
Voyant d'alerte.....	40		
<b>Airbag frontal</b>			
Déclenchement.....	47		
<b>Airbag genoux.....</b>	54		
<b>Airbag latéral.....</b>	54		
<b>Airbag passager</b>			
Désactivation et activation.....	44		
<b>Airbag rideau.....</b>	54		
<b>Airbags</b>			
Airbag frontal.....	54		
Déclenchement.....	47		
		Voyants PASSENGER AIR BAG.....	42
		Vue d'ensemble.....	54
		<b>Ajustement de la ceinture de sécurité</b>	
		Activation et désactivation.....	47
		Fonctionnement.....	46
		<b>Alarme.....</b>	89
		<b>Alarme antivol et antieffraction.....</b>	89
		<b>Alarme panique</b>	
		Activation et désactivation.....	69
		<b>Alcool au volant.....</b>	154
		<b>Alerte d'oubli de ceinture.....</b>	41
		<b>Alerte de distance.....</b>	216
		<b>Alerte/affichage des feux de circulation.....</b>	222
		<b>Alimentation électrique</b>	
		Touche Start/Stop.....	149
		<b>Alimentation en tension</b>	
		Etablissement (touche Start/Stop).....	149
		<b>AMG TRACK PACE</b>	
		Affichage de la télémétrie.....	301
		Configuration.....	301
		Drag Race.....	300
		Fonction.....	297
		Track Race.....	298
		<b>Angle d'ouverture</b>	
		Limitation (hayon).....	85
		<b>Animaux.....</b>	49
		<b>Anneau de remorquage</b>	
		Emplacement de rangement.....	370
		<b>Anneaux d'arrimage.....</b>	116
		<b>Antidémarrage.....</b>	89
		<b>Appareils d'assistance médicale.....</b>	28
		<b>Appel à l'aide</b>	
		Système d'appel d'urgence	
		Mercedes-Benz.....	325
		<b>Appel d'urgence automatique.....</b>	325
		<b>Appel de phares.....</b>	125
		<b>Appel du Centre d'Appels Clients</b>	
		Mercedes-Benz.....	317
		<b>Appels</b>	
		Menu du téléphone.....	316
		Mercedes me.....	317
		Par l'intermédiaire de l'unité de com- mande au toit.....	317

<b>Appels Mercedes me</b>					
Appel vers le Centre d'Appels Clients Mercedes-Benz suite à la détection automatique d'un accident ou d'une panne.....	318				
Appels par l'intermédiaire de l'unité de commande au toit.....	317				
Centre d'Appels Clients Mercedes-Benz.....	317				
Données transmises.....	319				
Informations.....	317				
Prise d'un rendez-vous de maintenance.....	319				
<b>Application Mercedes me</b>					
Activation de l'équipement on-demand....	22				
<b>Applications, Mercedes me</b>					
Appels Mercedes me.....	317				
Mercedes me connect.....	320				
<b>Applications Mercedes me.....</b>	<b>322</b>				
<b>Appuie-tête</b>					
Réglage manuel (avant).....	97				
<b>Arrêt de l'alarme.....</b>	<b>90</b>				
<b>Arrêt du véhicule</b>					
Immobilisation du véhicule.....	176				
		<b>Assistance au freinage</b>			
		Freinage d'urgence assisté.....	188		
		Freinage d'urgence assisté actif.....	216		
		<b>Assistant d'angle mort</b>			
		Activation et désactivation.....	231		
		Fonctionnement.....	227		
		<b>Assistant d'angle mort actif</b>			
		Activation et désactivation.....	231		
		Avertisseur de sortie.....	227		
		Fonctionnement.....	227		
		Intervention de freinage.....	230		
		<b>Assistant d'arrêt d'urgence.....</b>	<b>209</b>		
		<b>Assistant d'arrêt d'urgence actif.....</b>	<b>209</b>		
		<b>Assistant d'encombres.....</b>	<b>206</b>		
		<b>Assistant d'encombres actif.....</b>	<b>206</b>		
		<b>Assistant de changement de voie.....</b>	<b>211</b>		
		<b>Assistant de changement de voie actif</b>			
		Activation et désactivation.....	215		
		Fonctionnement.....	211		
		<b>Assistant de feux de route adaptatifs</b>			
		Activation et désactivation.....	132		
		<b>Assistant de feux de route adaptatifs Plus</b>			
		Allumage et extinction.....	133		
		<b>Assistant de franchissement de ligne.....</b>	<b>231</b>		
		<b>Assistant de franchissement de ligne actif</b>			
		Activation et désactivation.....	234		
		Fonctionnement.....	231		
		Réglage de la sensibilité.....	234		
		<b>Assistant de limitation de vitesse actif.....</b>	<b>204</b>		
		<b>Assistant de régulation de distance DIS-TRONIC actif</b>			
		Activation et désactivation.....	202		
		Adaptation de la vitesse basée sur un itinéraire.....	205		
		Assistant d'arrêt d'urgence actif.....	209		
		Assistant de changement de voie actif....	211		
		Assistant de limitation de vitesse actif....	204		
		Augmentation/diminution de la vitesse..	202		
		Fonctionnement.....	199		
		Mémorisation de la vitesse.....	202		
		Rappel de la vitesse.....	202		
		<b>Assistant de signalisation routière</b>			
		Fonctionnement.....	222		
		Réglage.....	226		
		<b>Assistant de stabilisation en cas de vent latéral.....</b>	<b>191</b>		

**Assistant de stationnement**

Assistant de stationnement actif.....	253
Assistant de stationnement Mémoire.....	263
PARKTRONIC.....	249

**Assistant de stationnement actif**

Aide au départ.....	260
Alerte en cas de circulation transversale.....	260
Assistant de stationnement Mémoire.....	263
Fonction de freinage automatique.....	259
Fonctionnement.....	253
Freinage de manœuvre.....	262
Mise en pause.....	259
Se garer.....	256
Sortie d'une place de stationnement.....	258

**Assistant de stationnement Mémoire**

Enregistrement.....	264
Fonctionnement.....	263
Manœuvres de stationnement.....	265
Réglage.....	267
Sortie d'une place de stationnement.....	266

**Assistant de stationnement PARKTRONIC**

Activation et désactivation.....	252
Fonctionnement.....	249
Réglage des signaux d'alerte.....	253

**Assistant directionnel**

Assistant directionnel actif.....	207
STEER CONTROL.....	193

**Assistant directionnel actif**

Activation et désactivation.....	209
Assistant d'arrêt d'urgence actif.....	209
Assistant de changement de voie actif....	211
Fonctionnement.....	207

**Assistant intérieur MBUX**

Avertisseur de sortie.....	286
Eclairage de lecture.....	286
Eclairage de recherche.....	286
Favoris.....	288
Présélection des rétroviseurs extérieurs.....	287
Utilisation du geste de favori.....	288
Vue d'ensemble.....	284

**Assistant vocal**

Dialogue interactif.....	283
--------------------------	-----

**Assistant vocal MBUX**

Dialogue interactif.....	283
Fonctionnement.....	282

**ASSYST PLUS**

Consignes de maintenance.....	335
-------------------------------	-----

Durées d'immobilisation lorsque la batterie est débranchée.....	336
Indicateur d'intervalles de maintenance.....	335

**Atelier.....**

Atelier.....	28
--------------	----

**Atelier agréé.....**

Atelier agréé.....	28
--------------------	----

**Atelier qualifié.....**

Atelier qualifié.....	28
-----------------------	----

**ATTENTION ASSIST**

Fonctionnement.....	195
---------------------	-----

Réglage.....	196
--------------	-----

**Autodiagnostic**

Désactivation automatique de l'airbag passager.....	42
Système de retenue.....	40

**Avertisseur de sortie**

Assistant d'angle mort/assistant d'angle mort actif.....	227
Assistant intérieur MBUX.....	286

**B****Bacs de rangement**

Accoudoir (avant).....	110, 111
Boîte à gants.....	110

Console centrale (avant).....	110	<b>Bluetooth®</b>		<b>Bouchon de réservoir/trappe de réservoir....</b>	173
Portes.....	110	Raccordement d'un téléphone portable.....	316	<b>Bouchons</b>	
<b>Bagages</b> .....	107	<b>Boîte à eau</b> .....	343	Fonction Start/Stop ECO.....	160
<b>Balais d'essuie-glace</b>		<b>Boîte à gants</b>		<b>Bruit</b>	
Entretien.....	347	Verrouillage et déverrouillage.....	112	Jantes/pneus.....	374
Remplacement (pare-brise).....	137	<b>Boîte automatique</b>		Son PRE-SAFE®.....	45
Remplacement avec MAGIC VISION CONTROL.....	139	Affichage de la position de la boîte de vitesses.....	168	<b>Bruit fort</b>	
<b>BAS</b> .....	188	Changement de rapport manuel.....	171	Son PRE-SAFE®.....	45
<b>Batterie (batterie 12 V)</b>		Commande des rapports.....	168	<b>Buses</b>	
Aide au démarrage.....	365	Contacteur DYNAMIC SELECT.....	163	Buses de ventilation.....	148
Charge.....	365	Double débrayage.....	170	<b>Buses de ventilation</b>	
Remarques.....	361	Engagement de la marche arrière.....	169	Réglage.....	148
Remarques (aide au démarrage et charge).....	363	Engagement de la position de marche... Kickdown.....	170		
Remplacement.....	366	Levier sélecteur DIRECT SELECT.....	168	<b>C</b>	
<b>Batterie (batterie de démarrage)</b>		Palettes de changement de rapport au volant.....	171	<b>Cache-bagages</b>	
Charge avec Remote Online.....	152	Passage au point mort.....	169	Dépose et pose.....	115
<b>Batterie de démarrage</b>		Passage dans la position parking.....	169	Déroulement/enroulement.....	115
Charge avec Remote Online.....	152	Positions de la boîte de vitesses.....	168	Remarques.....	114
<b>Becquet arrière</b> .....	240	Programmes de conduite.....	163	<b>Cale</b> .....	399
		<b>Borne d'aide au démarrage</b> .....	365	<b>Caméra</b>	
				Activation via GPS (caméra de recul).....	249
				Caméra de recul.....	243
				Caméras panoramiques.....	245

- Entretien..... 347  
 Fonctionnement..... 245  
 Gestion des points d'activation..... 249  
 Informations..... 186  
 Nettoyage..... 347  
 Ouverture du cache de caméra  
 (caméra de recul)..... 249  
 Sélection de l'affichage..... 249  
 Touche..... 248
- Caméra de recul**  
 Activation via GPS..... 249  
 Caméras panoramiques..... 243  
 Fonctionnement..... 243  
 Gestion des points d'activation..... 249  
 Ouverture du cache de caméra..... 249
- Caméras du véhicule**..... 186
- Canal air-eau**..... 343
- Capacité de charge**  
 Pneus..... 390
- Capacité du réservoir**  
 Carburant..... 414  
 Réserve..... 414
- Capot moteur**  
 Ouverture et fermeture..... 338
- Capteur de pluie**  
 Essuie-glaces..... 136
- Capteurs**  
 Informations..... 186  
 Nettoyage..... 347
- Capteurs du véhicule**..... 186
- Capteurs radar et capteurs à ultrasons**..... 186
- Caractéristiques techniques**  
 Débit d'absorption spécifique (DAS)..... 409  
 Dimensions du véhicule..... 419  
 Informations..... 408  
 Informations radio réglementaires..... 409  
 Vitesses maximales..... 420
- Carburant**  
 Additifs..... 414  
 Capacité du réservoir..... 414  
 E10..... 413  
 Essence..... 413  
 Qualité de l'essence..... 413  
 Ravitaillement..... 173  
 Réserve..... 414  
 Teneur en soufre..... 413
- Carte**  
 Affichage d'informations météorologiques..... 309  
 Affichage des contenus de la carte  
 en ligne..... 309  
 Déplacement..... 308  
 Réglage de l'échelle..... 308  
 Sélection de l'orientation de la carte..... 308
- Cas d'urgence**  
 Extincteur..... 355  
 Gilet de sécurité..... 354  
 Triangle de présignalisation..... 355  
 Trousse de secours..... 355  
 Vue d'ensemble des moyens d'assistance..... 16
- Ceinture de sécurité**  
 Activation et désactivation de l'ajustement de la ceinture de sécurité..... 47
- Ceintures**  
 Bouclage..... 40  
 Débouclage..... 53  
 Remarques relatives au port correct..... 39

<b>Ceintures de sécurité</b>			
Affichage d'état des ceintures de sécurité arrière.....	41		
Bouclage.....	40		
Débouclage.....	53		
Entretien.....	350		
Prétension automatique.....	46		
Remarques relatives au port correct.....	39		
Voyant d'alerte.....	41		
<b>Ceintures de sécurité arrière</b>			
Affichage d'état.....	41		
<b>Chaînes à neige.....</b>	375		
<b>Chaînes antidérapantes.....</b>	375		
<b>Chaleur résiduelle.....</b>	147		
<b>Changement d'adresse.....</b>	23		
<b>Changement de propriétaire.....</b>	23		
<b>Changement de rapport</b>			
Boîte automatique.....	171		
Manuel.....	171		
Palettes de changement de rapport au volant.....	171		
Recommandation de rapport.....	172		
<b>Changement de rapport manuel</b>			
Activation et désactivation.....	172		
<b>Changement de roue</b>			
Abaissement du véhicule.....	405		
Dépose de la roue.....	403		
Levage du véhicule.....	401		
Montage d'une nouvelle roue.....	403		
Pose et dépose du cache-moyeu.....	400		
Préparation.....	400		
<b>Changement de voie automatique</b>			
Assistant de changement de voie actif....	211		
<b>Charge</b>			
Batterie 12 V.....	365		
Charge sans fil du téléphone portable....	119		
Détermination de la valeur maximale.....	383		
Exemple de calcul.....	384		
Prise USB.....	110, 119		
<b>Chargé</b>			
Anneaux d'arrimage.....	116		
<b>Charge maximale</b>			
Détermination.....	383		
Exemple de calcul.....	384		
<b>Charge maximale des pneus.....</b>	389		
<b>Chargement</b>			
Crochet pour sac.....	117		
Définitions des termes.....	393		
Ouverture et fermeture du plancher de compartiment de chargement.....	117		
Réglage du plancher de compartiment de chargement.....	118		
Remarques.....	107		
<b>Charges.....</b>	107		
<b>Chauffage</b>			
Activation et désactivation.....	145		
Climatisation.....	144		
Lunette arrière.....	144		
Siège.....	100		
Volant.....	103		
<b>Chauffage de la lunette arrière.....</b>	144		
<b>Chauffage de lunette arrière.....</b>	144		
<b>Chauffage de siège</b>			
Activation et désactivation.....	100		
<b>Chauffage du volant</b>			
Découplage du chauffage de siège.....	103		
<b>Circulation transversale (alerte).....</b>	260		
<b>Classe d'usure de la bande de roulement....</b>	387		

<b>Classe de motricité</b> .....	387	Problèmes.....	74	Fonction de synchronisation.....	146
<b>Classe de température</b> .....	387	<b>Clé de voiture</b> .....	68	Menu de climatisation.....	145
<b>Classification de la qualité des pneus</b> .....	387	<b>Clé du véhicule</b> .....	68	Réfrigérant.....	417
<b>Clé</b>		<b>Clignotants</b> .....	125	Réglage.....	145
Alarme panique.....	69	<b>Climatisation, Climatiseur</b>		Régulation automatique.....	146
Clé de recharge.....	72	Activation et désactivation.....	145	Remarques.....	144
Clé de secours.....	70	Activation et désactivation de la fonction A/C par l'intermédiaire de la ligne de climatisation.....	145	Répartition d'air.....	144
Consommation de courant.....	70	Activation et désactivation de la fonction A/C par l'intermédiaire du menu de climatisation.....	146	Température.....	144
Désactivation de la fonction.....	70	Activation et désactivation du mode recyclage d'air.....	147	Unité de commande.....	144
Fixation à un trousseau de clés.....	70	Affichage d'état de poussière fine.....	145	Ventilation avec ouverture confort.....	87
Fonction.....	68	Buses de ventilation (avant).....	148	<b>Climatisation automatique</b> .....	146
Pile.....	71	Capacité de réfrigérant et capacité d'huile PAG.....	419	<b>Code de charge</b>	
Problèmes.....	72	Chaleur résiduelle.....	147	Pneus.....	390
Réglages de déverrouillage.....	69	Chauffage de lunette arrière.....	144	<b>Code peinture</b> .....	409
Signal sonore de fermeture.....	69	Débit d'air.....	144	<b>Code QR pour la fiche de désincarcération</b> .....	30
<b>Clé de recharge</b> .....	72	Dégivrage de la vitre.....	145	<b>Commande d'ouverture de porte de garage</b>	
<b>Clé de secours</b>		Dégivrage du pare-brise.....	144	Effacement de la mémoire.....	181
Hayon.....	85	Désembuage des vitres.....	146	Ouverture et fermeture d'une porte de garage.....	181
Portes.....	78			Problèmes.....	180
Retrait/rangement.....	70			Programmation des touches.....	178
<b>Clé de véhicule digitale</b>				Réalisation de la synchronisation du code tournant.....	180
Démarrage du véhicule.....	151				
Déverrouillage et verrouillage du véhicule.....	72				



<b>Commande des rapports</b>					
Levier sélecteur DIRECT SELECT.....	168				
Manuelle.....	171				
<b>Commodo</b>					
Eclairage.....	125				
Essuie-glaces.....	136				
<b>Communication car-to-x</b>					
Affichage sur la carte.....	309				
<b>Commutateur d'éclairage</b> .....	123				
<b>Compensation topographique, Correcteur anticipé de site des phares</b> .....	128				
<b>Comportement du véhicule</b>					
Anormal.....	374				
<b>Composants radio réglementaires</b>					
Déclaration de conformité.....	26				
<b>Composition du pneu</b> .....	390				
<b>Conduite en dehors des Etats-Unis ou du Canada</b> .....	23				
<b>Conseils pour la conduite</b> .....	154				
<b>Consignes de rodage</b> .....	153				
<b>Contrôle du niveau de liquide de refroidissement</b> .....	342				
<b>Correcteur de site des phares</b> .....	128				
<b>Couple moteur</b> .....	154				
<b>Crevaison</b>					
Changement de roue.....	400				
Kit anticrevaison TIREFIT.....	357				
Remarques.....	356				
<b>Cric</b>					
Emplacement de rangement.....	399				
<b>Crochet pour sac</b> .....	117				
<b>Customer Assistance Center (CAC)</b> .....	29				
<b>Customer Relations Department</b> .....	29				
<b>D</b>					
<b>Dashcam</b>					
Démarrage et arrêt de l'enregistrement vidéo.....	312				
Remarques.....	311				
Sélection d'un appareil USB.....	312				
<b>Débit d'absorption spécifique (DAS)</b> .....	409				
<b>Débit d'air</b>					
Réglage.....	144				
<b>Débouclage de la ceinture</b> .....	53				
<b>Déclaration de conformité</b>					
Composants radio réglementaires.....	26				
<b>Défaut</b>					
Système de retenue.....	40				
<b>Définitions des termes</b>					
Pneus et chargement.....	393				
<b>Déflexeur avant</b> .....	242				
<b>Dégagement</b> .....	171				
<b>Démarrage d'urgence du véhicule</b> .....	371				
<b>Démarrage du moteur</b>					
Mode fonctionnement de secours.....	151				
Remote Online.....	153				
Touche Start/Stop.....	150				
<b>Démarrage du moteur par remorquage</b> .....	371				
<b>Démarrage du véhicule</b>					
Aide au démarrage en côte.....	194				
Aide au départ.....	260				
Mode fonctionnement de secours.....	151				
Remote Online.....	153				
Touche Start/Stop.....	150				
<b>Démarrage et arrêt automatiques du moteur</b> .....	159				

- Désactivation automatique de l'airbag passager**
- Fonctionnement..... 44
  - Informations (système de retenue pour enfants sur le siège passager)..... 60
  - Voyants PASSENGER AIR BAG..... 42
- Désactivation de l'airbag passager, PASSENGER AIR BAG OFF**
- Informations (système de retenue pour enfants sur le siège passager)..... 60
- Détection de collision (véhicule garé)**
- Réglage..... 183, 184
- Détection de la fatigue**..... 195
- Détection de modification de la trajectoire**
- Assistant de changement de voie actif... 211
  - Assistant de franchissement de ligne actif..... 231
- Détection du manque de vigilance**..... 195
- Deuxième clé**..... 72
- DIGITAL LIGHT**
- Activation et désactivation..... 130
- Dimensions**
- Pneus..... 390
- Dimensions du véhicule**..... 419
- Direction**
- Direction de l'essieu arrière..... 159
- Direction de l'essieu arrière**..... 159
- Directives de chargement**..... 107
- Disques de frein**..... 153
- DISTRONIC**..... 199
- Documents COC, Certificat de conformité**... 408
- Données du véhicule**
- Affichage, DYNAMIC SELECT..... 166
  - Affichage, MBUX..... 166
  - Diamètre de braquage..... 419
  - Empattement..... 419
  - Hauteur..... 419
  - Largeur..... 419
  - Longueur..... 419
  - Poids du véhicule..... 420
  - Vitesses maximales..... 420
- Données moteur**
- Affichage..... 166
  - DYNAMIC SELECT..... 166
- DOT, numéro d'identification du pneu (TIN)**... 389
- Double débrayage**..... 170
- Drag Race, Parcours d'accélération**..... 300
- DRIFT MODE**
- Activation..... 239
  - Arrêt..... 239
  - Conditions d'activation..... 239
  - Fonction..... 239
- Droits d'auteur**
- Licences..... 36
  - Marques..... 36
- Droits en matière de protection des données**..... 34
- Durée d'extinction temporisée**
- Extérieur..... 134
  - Intérieur..... 136
- Durée d'immobilisation**
- Activation et désactivation du mode repos..... 185
- DYNAMIC SELECT**
- Affichage de la consommation..... 166
  - Affichage des données du véhicule..... 166
  - Affichage des données moteur..... 166
  - Affichage du programme de conduite.... 165
  - Fonctionnement..... 163
  - Programmes de conduite..... 163

Sélection du programme de conduite.....	165		
<b>DYNAMIC SELECT AMG</b>			
Réglage des programmes de conduite....	167		
<b>E</b>			
<b>E10</b> .....	413		
<b>Eau de lavage</b>			
Liquide de lave-glace.....	417		
Remplissage.....	342		
<b>EBD, Répartiteur électronique de freinage</b> ....	193		
<b>Echéance de maintenance</b> .....	335		
<b>Eclairage</b>			
Allumage de l'éclairage de jour.....	133		
Allumage et extinction des feux de croisement dynamiques.....	130		
Assistant de feux de route adaptatifs.....	131		
Assistant de feux de route adaptatifs Plus.....	132		
Clignotants.....	125		
Commodo.....	125		
Compensation topographique.....	128		
Durée d'extinction temporisée.....	134		
Eclairage actif dans les virages.....	126		
Eclairage antibrouillard (optimisé).....	127		
Eclairage antibrouillard arrière.....	124		
Eclairage autoroute.....	127		
Eclairage d'intersection.....	127		
Eclairage de localisation.....	134		
Eclairage en cas de mauvais temps.....	128		
Eclairage extérieur automatique.....	124		
Eclairage intérieur.....	134		
Eclairage ville.....	128		
Feux de croisement dynamiques.....	126		
Feux de détresse.....	126		
Feux de route.....	125		
Fonctions d'assistance.....	128		
Responsabilité en matière de systèmes d'éclairage.....	123		
Spot de lecture.....	134		
Système DIGITAL LIGHT.....	126		
<b>Eclairage actif dans les virages</b> .....	126		
<b>Eclairage antibrouillard (optimisé)</b> .....	127		
<b>Eclairage antibrouillard arrière</b> .....	124		
<b>Eclairage autoroute</b> .....	127		
<b>Eclairage d'ambiance</b> .....	135		
<b>Eclairage d'intersection</b> .....	127		
<b>Eclairage dans les virages</b> .....	126		
<b>Eclairage de jour, Eclairage permanent</b>			
Activation et désactivation.....	133		
<b>Eclairage de lecture MBUX</b> .....	286		
<b>Eclairage de localisation</b> .....	134		
<b>Eclairage de recherche MBUX</b> .....	286		
<b>Eclairage en cas de mauvais temps</b> .....	128		
<b>Eclairage extérieur</b>			
Entretien.....	347		
<b>Eclairage extérieur automatique</b> .....	124		
<b>Eclairage intérieur</b>			
Durée d'extinction temporisée.....	136		
Eclairage d'ambiance.....	135		
Eclairage de lecture MBUX.....	286		
Réglage.....	134		
<b>Eclairage ville</b> .....	128		
<b>Ecran</b>			
Entretien.....	350		
<b>Ecran (écran conducteur)</b>			
Vue d'ensemble des affichages.....	273		
<b>Ecran central</b>			
Utilisation.....	281		

<b>Ecran conducteur</b> , Combiné d'instruments			
Affichage tête haute.....	271		
Affichages d'état.....	273		
Echéance de maintenance.....	335		
Menus.....	270		
Remarques.....	269		
Utilisation.....	269		
Voyants de contrôle et d'alerte.....	8, 481		
<b>Ecran d'accueil</b>			
Ecran central.....	281		
<b>Ecran tactile</b> .....	281		
<b>EDW</b>			
Arrêt de l'alarme.....	90		
Fonctionnement.....	89		
Fonctionnement de la protection anti-soulèvement.....	90		
Fonctionnement de la protection volumétrique.....	91		
Protection antisoulèvement.....	91		
Protection volumétrique.....	92		
<b>Electronique du véhicule</b>			
Emetteurs-récepteurs radio.....	408		
<b>Éléments de commande</b> .....	21		
<b>Éléments de commande tactiles</b> .....	21		
<b>Éléments déclenchés</b>			
Limitation de la protection prévue.....	49		
<b>Emetteurs-récepteurs radio</b>			
Fréquences.....	408		
Montage.....	408		
Puissance d'émission.....	408		
<b>Endommagement</b>			
Limitation de la protection prévue.....	49		
<b>Enfants</b>			
Prévention des dangers dans le véhicule... ..	57		
Remarques générales.....	55		
Sécurité siège enfant.....	64		
<b>Enregistreur de données d'accident</b> .....	35		
<b>Entrée des destinations</b> .....	305		
<b>Entretien</b>			
Affichage tête haute.....	350		
Aileron arrière.....	347		
Aileron arrière (sortie et rentrée).....	241		
Boiseries/inserts décoratifs.....	350		
Caméra.....	347		
Canal air-eau.....	343		
Ceintures de sécurité.....	350		
Eclairage extérieur.....	347		
Ecran.....	350		
Films décoratifs.....	346		
Garniture de toit.....	350		
Garnitures en plastique.....	350		
Habitacle.....	350		
Lavage manuel.....	345		
Nettoyeurs haute pression.....	345		
Peinture.....	346		
Pièces du véhicule.....	347		
Profil aérodynamique.....	347		
Profil aérodynamique (sortie et rentrée).....	242		
Roues/jantes.....	347		
Station de lavage.....	343		
Tubes de sortie d'échappement.....	347		
Volant.....	350		
<b>Entretien de la garniture de toit</b> .....	350		
<b>Entretien des garnitures en plastique</b> .....	350		
<b>Entretien des jantes</b> .....	347		
<b>Entretien du volant</b> .....	350		
<b>Équipement du véhicule</b> .....	21		
<b>Équipement on-demand</b> .....	22		

**ESP®**

Activation et désactivation.....	191, 192
Assistant de stabilisation en cas de vent latéral.....	191
ESP® SPORT.....	189
Fonctionnement.....	189
Réglage (touche du volant).....	191

**Espace de rangement sous le plancher de compartiment de chargement**

Ouverture et fermeture.....	117
-----------------------------	-----

**Essence.....** 413**Essuie-glace.....** 136**Essuie-glaces**

Activation et désactivation.....	136
Remplacement des balais d'essuie-glace (pare-brise).....	137
Remplacement des balais d'essuie-glace avec MAGIC VISION CONTROL.....	139

**Essuie-glaces avant, Vitres avant**

Remplacement des balais d'essuie-glace.....	137
---	-----

**Extincteur.....** 355**F****Favoris.....** 290**Fermeture confort.....** 87**Feu antibrouillard arrière.....** 124**Feux de croisement**

Activation et désactivation.....	123
----------------------------------	-----

**Feux de croisement dynamiques**

Activation et désactivation.....	130
Vue d'ensemble.....	126

**Feux de détresse.....** 126**Feux de position.....** 123**Feux de route.....** 125**Feux de stationnement.....** 123**Films de décoration**

Capteurs radar et capteurs à ultrasons...	186
Sur la caméra/les capteurs.....	186

**Films décoratifs.....** 346**Fixation ISOFIX pour siège enfant**

Montage.....	64
--------------	----

**Fonction A/C**

Activation et désactivation (ligne de climatisation).....	145
Activation et désactivation (menu de climatisation).....	146

**Fonction de dégivrage.....** 145**Fonction HOLD**

Activation et désactivation.....	193
Fonction.....	193

**Fonction mémoire**

Affichage tête haute.....	106
Rétroviseurs extérieurs.....	106
Siège.....	106
Volant.....	106

**Fonction Start/Stop.....** 159**Fonction Start/Stop ECO**

Arrêt automatique du moteur.....	159
Démarrage automatique du moteur.....	159
Désactivation et activation.....	160
Fonctionnement.....	159

**Fonctionnement en cas d'accident.....** 48**Fonctions de la carte.....** 308**Frein à main.....** 181

<b>Frein de parking</b> .....	181	<b>Freins</b>		Remarques.....	371
<b>Frein de stationnement</b> .....	181	ABS (système antiblocage de roues).....	188	<b>Fusibles électriques</b> .....	371
<b>Frein de stationnement électrique</b>		BAS (freinage d'urgence assisté).....	188		
Desserrage automatique.....	182	Consignes de rodage.....	153	<b>G</b>	
Freinage d'urgence.....	183	Disques et garnitures de frein neufs ou de rechange.....	153	<b>Garantie pour vices cachés</b> .....	30
Serrage automatique.....	181	EBD (Electronic Brakeforce Distribu- tion).....	193	<b>Garnitures de frein</b> .....	153
Serrage et desserrage manuels.....	183	Effet de freinage limité (routes salées)....	154	<b>Gestion de la maintenance</b>	
<b>Frein multicolision</b> .....	47	Fonction HOLD.....	193	Données transmises.....	336
<b>Freinage à fond</b> .....	188	Frein à main.....	181	Remarques.....	336
<b>Freinage autonome</b> .....	216	Frein de parking.....	181	<b>Gilet de sécurité</b> .....	354
<b>Freinage d'urgence</b>		Frein de stationnement électrique.....	181	<b>Guidage avec réalité augmentée</b>	
Exécution.....	183	Frein multicolision.....	47	Activation.....	306
Frein de stationnement électrique/ frein à main.....	181	Freinage d'urgence assisté actif.....	216	Activation et désactivation de la vidéo....	306
Freinage d'urgence assisté.....	188	Recommandations pour la conduite.....	154	Activation et désactivation de la vue des feux de circulation.....	227
Freinage d'urgence assisté actif.....	216	Système de freinage composite en céramique haute performance AMG.....	159	Affichage des noms de rue/des numéros de maison.....	306
<b>Freinage d'urgence assisté</b>		<b>Fréquences</b>			
Freinage d'urgence assisté.....	188	Emetteur-récepteur radio.....	408	<b>H</b>	
Freinage d'urgence assisté actif.....	216	<b>Fusibles</b>		<b>Habitacle</b>	
<b>Freinage d'urgence assisté actif</b>		Arrière.....	373	Refroidissement/réchauffement avec Remote Online.....	152
Fonctionnement.....	216	Plan d'affectation.....	371	<b>HANDS-FREE ACCESS</b> .....	82
Réglage.....	221	Plancher côté passager.....	372		
<b>Freinage de manœuvre</b> .....	262	Poste de conduite.....	372		

<b>Hauteur de siège</b> .....	94	<b>Informations météorologiques</b> .....	309	Dimensions.....	390
<b>Hayon, Couvercle de coffre</b>		<b>Informations radio réglementaires</b>		DOT, numéro d'identification du	
Clé de secours.....	85	Débit d'absorption spécifique.....	409	pneu (TIN).....	389
Fermeture.....	80	Marquages radio réglementaires.....	409	Indice de vitesse.....	390
HANDS-FREE ACCESS.....	82	<b>Informations routières</b> .....	309	Pression de pneu maximale.....	390
Limitation de l'angle d'ouverture.....	85	<b>Ingrédients et lubrifiants</b>		<b>Intégration pour smartphone, iPhone®</b>	
Ouvrir.....	79	Additifs.....	414	Android Auto.....	323
<b>Huile moteur, Huile</b>		Essence.....	413	Apple CarPlay®.....	323
Additifs.....	414	Huile moteur.....	414	<b>Interface de diagnostic embarqué</b> .....	26
Appoint.....	341	Liquide de frein.....	415	<b>Internet</b>	
Capacité.....	415	Liquide de lave-glace.....	417	Création d'un point d'accès Wi-Fi.....	295
Contrôle du niveau d'huile par l'inter- médiare de l'écran conducteur.....	340	Liquide de refroidissement.....	416	Mercedes me connect.....	320
MB-Freigabe ou MB-Approval.....	415	Réfrigérant (climatiseur).....	417	Navigateur Web.....	323
Qualité.....	415	Remarques.....	411	<b>Itinéraire</b>	
<b>I</b>		<b>Inscriptions figurant sur les pneus</b>		Calcul.....	306
<b>Immobilisation</b> .....	185	Capacité de charge.....	390	Itinéraire alternatif.....	306
<b>Indicateur d'intervalles de maintenance</b> .....	335	Charge maximale des pneus.....	389	Itinéraire domicile-travail.....	306
<b>Indicateur de direction</b> .....	125	Classe d'usure de la bande de roue- ment.....	387	Navigation.....	303
<b>Indice de vitesse</b>		Classe de motricité.....	387	Sélection du type.....	306
Pneus.....	390	Classe de température.....	387	<b>Itinéraire alternatif</b> .....	306
<b>Informations générales</b> .....	37	Classification de la qualité des pneus.....	387	<b>Itinéraire domicile-travail</b> .....	306
		Code de charge.....	390		
		Composition.....	390		





- Mémorisation des données**  
 Calculateurs électroniques..... 31  
 Droits en matière de protection des données..... 34  
 Enregistreur de données d'accident..... 35  
 Services en ligne..... 33  
 Système multimédia MBUX/  
 Mercedes me connect..... 34
- Menu de climatisation**  
 Affichage..... 145  
 Climatisation avant..... 145  
 Répartition d'air..... 146
- Menus (écran conducteur)**  
 Remarques..... 270
- Mercedes me connect**  
 Assistance en cas d'accident/de panne..... 321  
 Données transmises..... 322  
 Informations..... 320
- Message d'écran**  
 Affichage sur l'écran conducteur..... 421  
 Remarques..... 421
- Message de défaut**  
 Ecran conducteur..... 421
- Messages de danger**  
 Communication car-to-x..... 309
- Messages sur le visuel**  
 --- km/h..... 460  
 --- km/h..... 458  
 **A la station-service: ajouter 1 quart d'huile moteur**..... 479  
 **Airbag rideau gauche Défaut**  
**Aller à l'atelier (exemple)**..... 422  
 **Allumage feux automatique ne fonctionne pas**..... 431  
 **Allumer éclairage extérieur**..... 432  
 **Arrêter le véhicule Ne pas éteindre le véhicule pour charger la batterie 12 V**..... 475  
 **ATTENTION ASSIST: Faites une pause**..... 457  
 **Attention pneu(s) défect**..... 478  
 **avant gauche Défaut Aller à l'atelier (exemple)**..... 422
-  **Bouchon de réservoir ouvert**..... 444  
 **Champ caméra réduit cf. notice d'utilisation**..... 471  
 **Clé digitale Charger appareil**..... 430  
 **Clé non identifiée (message d'écran blanc)**..... 426  
 **Clé non identifiée (message d'écran rouge)**..... 426  
 **Clé non identifiée Placer la clé digitale dans le support de charge inductif**..... 428  
 **Clé non identifiée**..... 428  
 **Contrôler le niveau de liquide de frein**..... 453  
 **Contrôler pneus**..... 477  
 **Corriger pression de pneu**..... 477  
 **Déclenchement de l'arrêt d'urgence**..... 464, 470  
 **Défaut cf. notice d'utilisation**..... 431

-  Défaut direction Effort suppl.  
requis cf. notice d'utilisation..... 437
-  Défaut direction Rouler prudemment Aller à l'atelier..... 437
-  Défaut direction S'arrêter immédiatement cf. notice d'utilisation.... 437
-  Défaut Rouler à 80 km/h max..... 459
-  Démarrer le véhicule pour charger la batterie 12 V..... 475
- HOLD** désactivé..... 457
- PARK** Desserrer frein stationnement..... 450
-  Direction de l'essieu arrière  
Défaut Aller à l'atelier..... 438
-  Direction de l'essieu arrière  
Défaut S'arrêter immédiatement..... 438
-  Direction de l'essieu arrière  
Défaut temporaire..... 438
-  Dossier siège avant gauche non verrouillé (exemple)..... 441
-  Emporter la clé..... 427
-  Emporter la clé..... 430
-  Eteindre les feux..... 432
-  Faire l'appoint de liquide de lave-glace..... 442
-  Faire l'appoint de liquide de refroidissement cf. notice d'utilisation.... 443
-  Feu croisement gauche (exemple)..... 431
- PARK** Frein de stationnement Pour desserrer: mettre véhicule en marche.... 451
- PARK** Frein stationnement cf. notice d'utilisation..... 447
- BRAKE** Freiner immédiatement..... 452
-  inactif..... 461
-  Initialisation clé... Veuillez patienter..... 427
-  Initialisation clé... Veuillez patienter..... 430
-  La clé ne correspond pas au véhicule..... 430
-  Liquide de refroidissement  
S'arrêter Eteindre le véhicule..... 443
-  Mesure du niveau d'huile  
moteur impossible..... 480
-  momentanément indispo. Capteurs encrassés..... 470
-  ne fonctionne pas cf. notice d'utilisation..... 456
-  ne fonctionne pas..... 473
-  ne fonctionnent pas cf. notice d'utilisation..... 455
- EBD** ne fonctionnent pas cf. notice d'utilisation..... 457
-  Ne pas laisser de personnes ou d'animaux ds le véhicule..... 425
-  Niveau d'huile moteur Baisser le niveau d'huile..... 479
-  Niveau huile moteur S'arrêter Eteindre le véhicule..... 479
-  OFF..... 461

-  Pas de capteurs roue..... 476
-  pas dispo. pr l'instant cf. notice d'utilisation..... 454
-  pas disponible pour l'instant cf. notice d'utilisation..... 455
-  Pression d'huile moteur S'arrêter Eteindre le véhicule..... 480
-  Remplacer la clé cf. notice d'utilisation..... 429
-  Remplacer la clé..... 425
-  Remplacer piles de la clé..... 425
-  Réseau de bord 12 V Aller à l'atelier..... 474
-  Réserve de carburant..... 444
-  S'arrêter cf. notice d'utilisation.... 474
-  Système de retenue Défaut Aller à l'atelier..... 422
- Affichage tête haute Luminosité momentanément réduite cf. notice d'utilisation..... 436
- Affichage tête haute ne fonctionne pas... 436
- Affichage tête haute pas dispo. pr l'instant cf. notice d'utilisation..... 436
- Airbag passager activé cf. notice d'utilisation..... 423
- Airbag passager désactivé cf. notice d'utilisation..... 423
- Aller à l'atelier sans changer de rapport..... 446
- AMG Ride Control Fonctionnement limité cf. notice d'utilisation..... 459
- Assist. d'arrêt d'urgence actif ne fonctionne pas..... 465
- Assist. d'arrêt d'urgence actif pas disponible pour l'instant cf. notice d'utilisation..... 465
- Assistant adapt. feux route ne fonctionne pas..... 433
- Assistant adapt. feux route pas dispo. pr l'instant cf. notice d'utilisation..... 432
- Assistant adaptatif feux de route Plus ne fonctionne pas..... 433
- Assistant adaptatif feux de route Plus pas dispo. pr l'instant cf. notice d'utilisation..... 433
- Assistant d'angle mort actif ne fonctionne pas..... 469
- Assistant d'angle mort actif pas disponible pour l'instant cf. notice d'utilisation..... 468
- Assistant d'angle mort ne fonctionne pas..... 468
- Assistant d'angle mort pas dispo. pr l'instant cf. notice d'utilisation..... 468
- Assistant d'encombrements actif ne fonctionne pas cf. notice d'utilisation..... 467
- Assistant d'encombrements actif pas dispo. pr l'instant cf. notice d'utilisation..... 467

- Assistant de changement de voie actif ne fonctionne pas..... 466
- Assistant de changement de voie actif pas disponible pour l'instant cf. notice d'utilisation..... 466
- Assistant de franchissement de ligne actif Fonctionnement limité cf. notice d'utilisation..... 469
- Assistant de franchissement de ligne actif ne fonctionne pas..... 469
- Assistant de franchissement de ligne actif pas disponible pour l'instant cf. notice d'utilisation..... 469
- Assistant de régulation de distance actif de nouveau disponible..... 462
- Assistant de régulation de distance actif ne fonctionne pas..... 461
- Assistant de régulation de distance actif pas dispo. pr l'instant cf. notice d'utilisation..... 461
- Assistant de signalisation routière ne fonctionne pas..... 458
- Assistant de signalisation routière pas dispo. pr l'instant cf. notice d'utilisation..... 458
- Assistant de stationnement actif et PARKTRONIC ne fonctionnent pas cf. notice d'utilisation..... 472
- Assistant directionnel actif ne fonctionne pas..... 464
- Assistant directionnel actif pas dispo. pr l'instant cf. notice d'utilisation..... 463
- Assistant directionnel actif pas dispo. pr l'instant en raison de plusieurs arrêts d'urgence..... 464
- Assistant stationnement actif Aide aux manœuvres dispo. uniq. de manière limitée cf. notice d'utilisation.... 473
- Changement de voie autom. momentanément indisponible cf. notice d'utilisation..... 466
- Changement de voie autom. ne fonctionne pas..... 467
- Commande du becquet arrière ne fonctionne pas..... 439
- Contrôle pression pneus ne fonctionne pas..... 476
- Contrôle pression pneus ne fonctionne pas Pas de capteurs de pression de pneu..... 476
- Contrôle pression pneus pas disponible pour l'instant..... 475
- Contrôler garnitures de frein cf. notice d'utilisation..... 453
- Danger: véhic. non immobil. N activé manuellement Pas de passage automatique à P..... 445

- Démarrage du véhicule impossible cf. notice d'utilisation..... 435
- Déposer la clé à l'endroit prévu à cet effet cf. notice d'utilisation..... 427
- Différentiel autobloquant électronique arrière ne fonctionne pas..... 439
- Différentiel autobloquant électronique arrière pas dispo. pr l'instant..... 439
- DIGITAL LIGHT Fonctionnement limité... 432
- DRIFT MODE pas disponible pour l'instant cf. notice d'utilisation..... 460
- Eclairage d'ambiance Assistance alertes ne fonctionne pas..... 440
- Essuie-glaces Défaut..... 442
- Feux de détresse Défaut..... 434
- Freinage urgence assisté actif Fonctionnement limité cf. notice d'utilisation..... 463
- Freinage urgence assisté actif Fonctionnement momentanément limité cf. notice d'utilisation..... 462
- N activé automatiquement Engagez de nouveau le rapport..... 446
- PARKTRONIC ne fonctionne pas cf. notice d'utilisation..... 472
- Pour éteindre le véhicule, appuyez sur la touche Start/Stop pdt au moins 3 s ou 3 fois de suite..... 442
- Pour mettre boîte sur D ou R: actionner frein..... 445
- Pour mettre boîte sur R: actionner frein..... 445
- Pour quitter rapport P ou N: actionner frein et démarrer véhicule..... 445
- Pour quitter rapport P: actionner frein... 445
- PRE-SAFE ne fonctionne pas cf. notice d'utilisation..... 472
- RACE START arrêté..... 460
- RACE START impossible cf. notice d'utilisation..... 460
- Rappel de présence de personnes ne fonctionne pas..... 424
- Rapport P possible seulement quand véhicule arrêté..... 444
- Recherche clé dans videpoches ou clé digitale dans support de charge inductif... cf. notice d'utilisation..... 427
- TEMPOMAT désactivé..... 458
- TEMPOMAT ne fonctionne pas..... 458
- Véhicule opérationnel L'arrêt a lieu lors du verrouillage ou automat. après quelques minutes..... 435
- Véhicule opérationnel L'arrêt a lieu lors du verrouillage ou automat. dans XX min..... 435
- Mesures automatiques après un accident..... 47**
- Méthodes de remorquage**
- 2 essieux au sol..... 367
- Vue d'ensemble..... 367

<b>Méthodes de remorquage autorisées</b>			
Vue d'ensemble.....	367		
<b>Mise à jour logicielle.....</b>	293		
<b>Mises à jour.....</b>	293		
<b>Mode Circuit</b>			
Fonction.....	234		
<b>Mode fonctionnement de secours</b>			
Démarrage du véhicule.....	151		
<b>Modèle.....</b>	409		
<b>Modes de fonctionnement du téléphone</b>			
Téléphonie Bluetooth®.....	316		
<b>Modification</b>			
Limitation de la protection prévue.....	49		
<b>Montage</b>			
Chaînes à neige.....	375		
Pneus/roues.....	403		
<b>Montage d'accessoires</b>			
Limitation de la protection prévue.....	49		
<b>Montage de la plaque d'immatriculation (avant).....</b>	26		
<b>Moteur</b>			
Aide au démarrage.....	363		
		Arrêt (touche Start/Stop).....	176
		Démarrage (clé de véhicule digitale).....	151
		Démarrage de secours.....	371
		Mode fonctionnement de secours.....	151
		Numéro de moteur.....	409
		<b>Moteur (démarrage)</b>	
		Remote Online.....	153
		Touche Start/Stop.....	150
		<b>N</b>	
		<b>Navigateur Web.....</b>	323
		<b>Navigation</b>	
		Activation.....	303
		Entrée des destinations.....	305
		Remarques.....	303
		Vue d'ensemble.....	303
		<b>Near Field Communication (NFC)</b>	
		Démarrage du véhicule (clé de véhicule digitale).....	151
		Déverrouillage et verrouillage du véhicule (clé de véhicule digitale).....	72
		<b>Nettoyage</b>	
		Boiseries/inserts décoratifs.....	350
		Caméra.....	347
		Canal air-eau.....	343
		Capteurs.....	347
		Films décoratifs.....	346
		Habitable.....	350
		Lavage manuel.....	345
		Nettoyeurs haute pression.....	345
		Peinture.....	346
		Pièces du véhicule.....	347
		Station de lavage.....	343
		<b>Nettoyage de la moquette.....</b>	350
		<b>Nettoyage de la peinture.....</b>	346
		<b>Nettoyage des garnitures de siège.....</b>	350
		<b>Nettoyeurs haute pression.....</b>	345
		<b>Niveau de la suspension</b>	
		Réglage (ACTIVE RIDE CONTROL AMG)..	236
		Réglage (basé sur le GPS).....	237
		<b>Niveau du véhicule basé sur le GPS</b>	
		Réglage (ACTIVE RIDE CONTROL AMG)..	237
		<b>Notice d'utilisation.....</b>	21
		<b>Notice d'utilisation numérique.....</b>	18
		<b>Numéro d'identification du pneu (TIN).....</b>	389
		<b>Numéro d'identification du véhicule.....</b>	409



- Charge maximale des pneus..... 389  
 Choix..... 395  
 Classe d'usure de la bande de roulement..... 387  
 Classe de motricité..... 387  
 Classe de température..... 387  
 Classification de la qualité des pneus..... 387  
 Code de charge..... 390  
 Comportement anormal du véhicule..... 374  
 Composition..... 390  
 Contrôle..... 374  
 Contrôle manuel de la pression de pneu..... 379  
 Définitions des termes..... 393  
 Dépose..... 403  
 Dimensions..... 390  
 DOT, numéro d'identification du pneu (TIN)..... 389  
 Indice de vitesse..... 390  
 Inscription..... 387  
 Kit anticrevaison TIREFIT..... 357  
 Montage..... 403  
 Niveau de bruit..... 374  
 Panne..... 356  
 Permutation..... 399
- Plaque d'information sur les pneus et le chargement..... 382  
 Pression maximale..... 390  
 Remarques relatives au montage..... 395  
 Remplacement..... 395, 400  
 Stockage..... 399  
 Tableau de pression des pneus..... 378
- Poignées de maintien**..... 94
- Point de service**..... 28
- Point de service Mercedes-Benz**..... 28
- Point mort**..... 169
- Porte-bagages**..... 107
- Portes**  
 Clé de secours..... 78  
 Déverrouillage (intérieur)..... 74  
 Ouverture (intérieur)..... 74
- Position de marche**..... 170
- Position marche arrière du rétroviseur**  
 Mémorisation du rétroviseur extérieur côté passager par l'intermédiaire de la marche arrière..... 143  
 Rétroviseurs extérieurs..... 142
- Position parking**  
 Levier sélecteur DIRECT SELECT..... 168
- Positions de la boîte de vitesses**  
 Levier sélecteur DIRECT SELECT..... 168
- Possibilités de rangement**..... 110
- Poste de conduite**  
 Planche de bord..... 6
- PRE-SAFE®**, Protection préventive des occupants  
 Annulation des mesures..... 46  
 Fonctionnement..... 45  
 Son PRE-SAFE®..... 45
- PRE-SAFE® PLUS**  
 Annulation des mesures..... 46  
 Fonctionnement..... 46
- Premiers secours**  
 Trousse de secours..... 355
- Pression de gonflage**..... 376
- Pression de pneu**  
 Contrôle..... 381  
 Contrôle manuel..... 379  
 Kit anticrevaison TIREFIT..... 357  
 Maximale..... 390  
 Remarques..... 376



- Tableau de pression des pneus..... 378
- Pression de pneu maximale**..... 390
- Prévention des accidents**..... 260
- Prise**
- 12 V (coffre/compartiment de chargement)..... 119
  - 12 V (console centrale à l'avant)..... 119
- Prise de diagnostic**..... 26
- Prise USB**
- Console centrale..... 119
  - Vide-poches (à l'avant)..... 110
- Produit d'étanchéité de pneu**..... 357
- Profil aérodynamique**
- Entretien..... 347
  - Fonctionnement..... 242
  - Sortie et rentrée (touche au volant)..... 242
- Profiles**..... 288
- Profiles utilisateur**
- Ajout d'un utilisateur..... 290
  - Remarques..... 288
  - Sélection des options..... 290
- Programmes**..... 163
- Programmes de conduite**
- DYNAMIC SELECT AMG..... 167
  - Sélection..... 165
- Programmes de massage**..... 99
- Programmes Workout**..... 99
- Protection anticollision**
- Aide au départ..... 260
  - Freinage de manœuvre..... 262
- Protection antisoulèvement**..... 91
- Protection antivol**
- Antidémarrage..... 89
- Protection de l'environnement**
- Style de conduite..... 19
- Protection prévue**
- Limitation..... 49
- Protection volumétrique**..... 92
- Puissance du moteur**..... 154
- R**
- Rabattement automatique des rétroviseurs**... 143
- RACE START**
- Activation..... 238
  - Conditions d'activation..... 238
  - Informations..... 238
- Radio**..... 330
- Radio internet Tuneln**..... 332
- Radio satellite**
- Inscription..... 333
  - Réglage des alertes spéciales musique et sport..... 333
- Rappel de présence de personnes**
- Activation et désactivation..... 67
  - Fonctionnement..... 67
- Ravitaillement**
- Carburant..... 173
  - Ravitaillement du véhicule..... 173
- Real Performance Sound AMG**..... 162
- Recharge sans fil**
- Remarques..... 119
  - Téléphone portable (à l'avant)..... 121
- Recommandations générales pour la conduite**..... 154
- Recommandations pour la conduite**
- Alcool au volant..... 154
  - Consignes de rodage..... 153

- Direction de l'essieu arrière..... 159  
 Recommandations générales pour la conduite..... 154  
 Système de freinage composite en céramique haute performance AMG..... 159
- Réduction de la distance de freinage**  
 Freinage d'urgence assisté..... 188
- Réfrigérant**..... 417
- Refroidissement**..... 144
- Réglages d'usine**  
 Fonction de remise à zéro MBUX..... 297
- Réglages de déverrouillage**..... 69
- Réglages du son**..... 334
- Réglages du volant**..... 102
- Réglages système**  
 Fonction de remise à zéro MBUX..... 297  
 Vue d'ensemble..... 292
- Régulateur de vitesse et de distance**..... 199
- Régulation adaptative de la vitesse**..... 205
- Régulation automatique de la climatisation**... 146
- Régulation automatique de la distance**..... 199
- Régulation de la distance**..... 199
- Régulation de la vitesse**  
 Assistant de régulation de distance  
 DISTRONIC actif..... 199  
 TEMPOMAT..... 196
- Régulation du comportement dynamique**..... 189
- Remise à zéro**  
 Fonction de remise à zéro MBUX..... 297
- Remorquage à plat**  
 Remorquage/Tractage..... 267
- Remorquage avec les quatre roues au sol**  
 Remorquage/Tractage..... 267
- Remote Online**  
 Charge de la batterie de démarrage..... 152  
 Démarrage du véhicule..... 153  
 Refroidissement/réchauffement de l'habitacle..... 152
- Répartition d'air**  
 Réglage..... 144, 146
- Répartition de la force de freinage**..... 193
- Réserve**  
 Carburant..... 414
- Réserve de carburant**..... 414
- Respecter la distance de sécurité**  
 Assistant de régulation de distance  
 DISTRONIC actif..... 202
- Responsabilité**  
 Systèmes de sécurité active..... 185
- Rétracteur de ceinture**  
 Déclenchement..... 47
- Rétroviseur**  
 Commutation jour/nuit automatique..... 141
- Rétroviseur intérieur**..... 141
- Rétroviseurs**  
 Rabattement des rétroviseurs..... 143  
 Rétroviseur..... 141  
 Rétroviseurs extérieurs..... 140
- Rétroviseurs extérieurs**  
 Assistant d'angle mort/assistant d'angle mort actif..... 227  
 Commutation jour/nuit automatique..... 141  
 Fonction mémoire..... 106  
 Position marche arrière du rétroviseur.... 142  
 Présélection MBUX..... 287  
 Rabattement automatique des rétroviseurs..... 143  
 Rabattement et déploiement..... 140

Réglage.....	140	Dépose.....	403	<b>Sécurité de fonctionnement</b> .....	24
Voyant d'alerte.....	227	Dimensions.....	390	<b>Sécurité des occupants</b>	
<b>RIDE CONTROL AMG</b>		DOT, numéro d'identification du		Airbags.....	54
Train de roulement.....	235	pneu (TIN).....	389	Informations générales.....	37
<b>Roadside Assistance (panne)</b> .....	23	Entretien.....	347	Informations relatives à la position	
<b>Roue de secours</b> , Roue de secours com- pacte.....	406	Indice de vitesse.....	390	assise correcte.....	38
<b>Roues</b>		Inscriptions figurant sur les pneus.....	387	Informations relatives au système de	
Capacité de charge.....	390	Kit antirevaison TIREFIT.....	357	retenue pour enfants.....	44
Chaînes à neige.....	375	Montage.....	403	PRE-SAFE®.....	45
Charge maximale des pneus.....	389	Niveau de bruit.....	374	Rappel de présence de personnes.....	67
Choix.....	395	Panne.....	356	Siège enfant.....	55
Classe d'usure de la bande de roule- ment.....	387	Permutation.....	399	Transport des animaux domestiques.....	49
Classe de motricité.....	387	Plaque d'information sur les pneus et le chargement.....	382	<b>Sécurité siège enfant</b> .....	64
Classe de température.....	387	Pression de pneu.....	376	<b>Sélection de l'ambiance sonore (touche du volant)</b> .....	162
Classification de la qualité des pneus.....	387	Pression de pneu maximale.....	390	<b>Sélection des rapports</b> .....	171
Code de charge.....	390	Remarques relatives au montage.....	395	<b>Service clientèle</b> .....	335
Comportement anormal du véhicule.....	374	Remplacement.....	395, 400	<b>Services en ligne</b> .....	33
Composition du pneu.....	390	Stockage.....	399	<b>Siège</b> , Trappe de chargement d'objets longs	
Contrôle.....	374	Système de contrôle de la pression des pneus.....	379	Adaptation automatique.....	98
Contrôle manuel de la pression de pneu.....	379			Basculement vers l'arrière des dos- siers (arrière).....	114
Définitions des termes.....	393	<b>S</b>			
		<b>Sculptures des pneus</b> .....	374		
		<b>Sécurité anti-roulement</b> .....	193		

Basculement vers l'avant des dossiers (arrière).....	112	Réglage du siège du véhicule.....	62	Assistant de stationnement actif.....	253
Basculement vers l'avant et redressement du dossier.....	99	Remarques générales.....	55	PARKTRONIC.....	249
Configuration des réglages.....	98	Risques/dangers.....	57	<b>Spécifications de poids</b> .....	409
Fonction mémoire.....	106	Siège passager.....	59	<b>Spot de lecture</b>	
Position assise correcte du conducteur....	93	Top Tether.....	65	Eclairage intérieur.....	134
Programmes de massage.....	99	<b>Siège enfant dos à la route</b>		<b>Station de lavage</b> .....	343
Programmes Workout.....	99	Informations.....	62	<b>STEER CONTROL</b> .....	193
Réglage électrique.....	94	<b>Siège fonctionnel</b> .....	14	<b>Store pare-soleil</b>	
Réglages.....	14	<b>Siège passager</b>		Toit panoramique.....	89
Réinitialisation des réglages (programme de massage).....	99	Réglage électrique.....	94	<b>Style de conduite écologique</b> .....	19
<b>Siège conducteur</b>		<b>Sièges</b>		<b>Substances toxiques</b> .....	24
Aide à la montée et à la descente.....	104	Airbag latéral.....	54	<b>Succursale</b> .....	28
Chauffage de siège.....	100	<b>Sièges arrière</b>		<b>Surbaissement</b>	
Réglage électrique.....	94	Limitation de taille.....	94	ACTIVE RIDE CONTROL AMG.....	235
<b>Siège enfant</b>		<b>Signallement des défauts pouvant compromettre la sécurité</b> .....	29	<b>Symbole représentant une tasse de café</b> .....	195
Dos à la route.....	62	<b>Situations de déclenchement</b> .....	47	<b>Système antiblocage de roues</b> .....	188
Fixation sur le siège arrière à l'aide de la ceinture de sécurité.....	66	<b>Son</b>		<b>Système d'aide à la conduite</b> .....	187
Fixation sur le siège passager à l'aide de la ceinture de sécurité.....	66	Menu.....	334	<b>Système d'alerte</b> .....	89
L'essentiel en bref.....	55	Real Performance Sound AMG.....	162	<b>Système d'appel d'urgence Mercedes-Benz, Appel d'urgence</b>	
Pose de la fixation ISOFIX.....	64	<b>Son du moteur</b> .....	162	Appel d'urgence automatique.....	325
		<b>Sortie d'une place de stationnement</b>			
		Aide au départ.....	260		

- Appel d'urgence manuel..... 326  
 Informations..... 324  
 Transmission des données..... 327  
 Vue d'ensemble..... 325
- Système de contrôle de la pression des pneus**  
 Fonctionnement..... 379  
 Redémarrage..... 381
- Système de détection de somnolence..... 195**
- Système de freinage composite en céramique haute performance AMG..... 159**
- Système de protection préventive des occupants..... 45, 46**
- Système de retenue**  
 Autodiagnostic..... 40  
 Défaut..... 40  
 Disponibilité..... 40  
 Informations générales..... 37  
 Informations relatives à la position assise correcte..... 38  
 Informations relatives au fonctionnement..... 48  
 Limitation de la protection prévue..... 49  
 Protection prévue..... 38
- Remarques générales sur les enfants..... 55  
 Situations de déclenchement..... 47  
 Voyant d'alerte..... 40
- Système de sécurité..... 187**
- Système de télépéage**  
 Prélèvement du péage..... 303
- Système DIGITAL LIGHT**  
 Assistant de feux de route adaptatifs..... 131  
 Assistant de feux de route adaptatifs Plus..... 132  
 Compensation topographique..... 128  
 Eclairage actif dans les virages..... 126  
 Eclairage antibrouillard optimisé..... 127  
 Eclairage autoroute..... 127  
 Eclairage d'intersection..... 127  
 Eclairage en cas de mauvais temps..... 128  
 Eclairage ville..... 128  
 Feux de croisement dynamiques..... 126  
 Fonctions d'assistance..... 128  
 Vue d'ensemble..... 126
- Système multimédia..... 275**
- Système multimédia MBUX**  
 Activation et désactivation du mode repos..... 185
- Affichage du Zero-Layer..... 278  
 Assistant de stationnement Mémoire..... 267  
 Assistant intérieur MBUX..... 284  
 Chauffage du volant/de siège..... 103  
 Ecran d'accueil..... 281  
 Ecran tactile..... 281  
 Fonctionnement du mode repos..... 185  
 Médias..... 328  
 Menu de climatisation..... 145  
 Mercedes me & Apps..... 322  
 Réglage de l'adaptation de la vitesse basée sur un itinéraire..... 206  
 Réglage de la détection de collision..... 183, 184  
 Réglage de la langue..... 282  
 Réglages d'usine..... 297  
 Remarques..... 275  
 Téléphone..... 313  
 Utilisation du Zero-Layer..... 278  
 Vue d'ensemble..... 275  
 Zero-Layer..... 276
- Système tow bar**  
 Remorquage..... 267
- Systèmes d'aide à la conduite..... 187**

**Systèmes de sécurité active**

ABS (système antiblocage de roues).....	188
Aide au démarrage en côte.....	194
Assistant d'angle mort/assistant d'angle mort actif.....	227
Assistant de changement de voie actif....	211
Assistant de signalisation routière.....	222
Assistant directionnel actif.....	207
ATTENTION ASSIST.....	195
BAS (freinage d'urgence assisté).....	188
Caméras.....	186
Capteurs radar et capteurs à ultrasons...	186
Direction active STEER CONTROL.....	193
EBD (Electronic Brakeforce Distribu- tion).....	193
ESP® (régulation du comportement dynamique).....	189
Fonction HOLD.....	193
Freinage d'urgence assisté actif.....	216
TEMPOMAT.....	196
Votre responsabilité.....	185
Vue d'ensemble.....	187

**T**

Tableau de pression des pneus.....	378
------------------------------------	-----

Tapis de sol.....	121
-------------------	-----

**Télédiagnostic**

Données de diagnostic.....	337
Données transmises.....	337

**Téléphone, Smartphone**

Appairage simple et sécurisé.....	316
Bluetooth®.....	316
Menu.....	316
Modes de fonctionnement.....	316
Raccordement d'un téléphone porta- ble.....	316
Recharge sans fil (téléphone portable à l'avant).....	121
Remarques.....	313
Remarques sur la recharge sans fil (téléphone portable).....	119
Vue d'ensemble du menu Téléphone.....	315

**Téléphone portable**

Recharge sans fil (à l'avant).....	121
Remarques sur la recharge sans fil.....	119

**Température**

Réglage.....	144
--------------	-----

**Température de service du moteur**

Voyant d'alerte.....	154
----------------------	-----

**TEMPOMAT**

Conditions requises.....	197
Fonctionnement.....	196
Mémorisation de la vitesse.....	197
Mise en marche et arrêt.....	197
Rappel de la vitesse.....	197
Réglage de la vitesse.....	197

<b>Teneur en soufre</b> .....	413
-------------------------------	-----

**THERMOTRONIC**

Unité de commande de la climatisation..	144
---	-----

<b>Timon, Remorquage/Tractage</b> .....	267
---	-----

**Toit panoramique**

Commande du store pare-soleil.....	89
------------------------------------	----

<b>Top Tether</b> .....	65
-------------------------	----

**Touch Control**





Ecran conducteur.....	269
MBUX.....	281

<b>Touche SOS</b> .....	317
-------------------------	-----

**Touche Start/Stop**

Démarrage du véhicule.....	150
Etablissement de l'alimentation en tension/mise du contact du véhicule....	149
Immobilisation du véhicule.....	176

- Touche Start/Stop ECO**  
 Démarrage et arrêt automatiques du moteur..... 160
- Touches AMG du volant**  
 Fonctionnement..... 162  
 Réglage..... 163
- Track Race**..... 298
- Traction**  
 Méthodes de remorquage..... 367
- Train de roulement**  
 ACTIVE RIDE CONTROL AMG..... 235  
 Réglage du niveau du véhicule (ACTIVE RIDE CONTROL AMG)..... 236  
 Réglage du niveau du véhicule (basé sur le GPS)..... 237  
 RIDE CONTROL AMG..... 235  
 Sélection du programme d'amortissement..... 236
- Traitement des données dans le véhicule**..... 31
- Transmission intégrale**..... 173
- Transport**  
 Véhicule..... 369
- Transport des animaux domestiques**..... 49
- Triangle de présignalisation**..... 354, 355
- Trousse de secours**..... 355
- Tubes de sortie d'échappement**  
 Entretien..... 347
- U**
- Unité de commande au toit**..... 12
- Unité de commande sur la porte**  
 Siège fonctionnel..... 14
- Usure**  
 Limitation de la protection prévue..... 49
- Utilisation conforme**..... 28
- Utilisation en hiver**  
 Chaînes à neige..... 375
- Utilisation sur circuit automobile**  
 Mode Circuit..... 234  
 Système de freinage composite en céramique haute performance AMG..... 159  
 Touches AMG du volant..... 162
- V**
- Véhicule, Mise du contact**  
 Abaissement..... 405
- Activation et désactivation du mode repos..... 185  
 Appareils d'assistance médicale..... 28  
 Arrêt du moteur (touche Start/Stop)..... 176  
 Arrêt du véhicule..... 176  
 Clé de secours..... 78  
 Code QR pour la fiche de désincarcération..... 30  
 Communication de problèmes..... 29  
 Dégagement..... 171  
 Démarrage (clé de véhicule digitale)..... 151  
 Démarrage (touche Start/Stop)..... 150  
 Démarrage en mode fonctionnement de secours..... 151  
 Déverrouillage et verrouillage (clé de véhicule digitale)..... 72  
 Équipement..... 21  
 Fonctionnement du mode repos..... 185  
 Garantie pour vices cachés..... 30  
 Immobilisation..... 176, 185  
 KEYLESS-GO..... 75  
 Levage..... 401  
 Maintenance..... 23  
 Mémorisation des données..... 31  
 Mise du contact (touche Start/Stop)..... 149  
 Mise du contact avec Remote Online..... 153

Prise de diagnostic.....	26	<b>VIN</b>		Ouverture et fermeture.....	85
Réglage de la détection de collision		Compartment moteur.....	409	Problèmes.....	88
.....	183, 184	Plaque signalétique.....	409	<b>Volant</b>	
Remorquage.....	267, 367	Siège.....	409	Airbag conducteur.....	54
Transport.....	369	<b>Visibilité</b>		Chauffage du volant.....	103
Utilisation conforme.....	28	Désembuage des vitres.....	146	Fonction mémoire.....	106
Ventilation / ouverture confort.....	87	<b>Vitesse</b>		Réglage électrique.....	102
Verrouillage automatique (SMM).....	77	Mémorisation, DISTRONIC.....	202	<b>Voyants d'alerte et de contrôle</b>	
Verrouillage et déverrouillage (clé de secours).....	78	Mémorisation, TEMPOMAT.....	202	Ecran conducteur.....	481
Verrouillage et déverrouillage (de l'intérieur).....	75	<b>Vitesses maximales</b> .....	420	PASSENGER AIR BAG.....	42
<b>Ventilation</b> .....	87, 148	<b>Vitre avant</b>		<b>Voyants de contrôle et d'alerte</b>	
<b>Ventilation de siège</b>		Dégivrage.....	145	 Le voyant d'alerte des ceintures de sécurité clignote.....	483
Activation et désactivation.....	101	<b>Vitres</b>		 Le voyant d'alerte des ceintures de sécurité s'allume.....	484
<b>Verrouillage centralisé</b>		Dégivrage.....	145	 Le voyant d'alerte du système de contrôle de la pression des pneus clignote.....	501
Clé.....	69	Elimination de la buée.....	146	 Le voyant d'alerte du système de contrôle de la pression des pneus est allumé.....	502
Touche.....	75	Entretien.....	347	 Le voyant d'alerte ESP® clignote..	495
<b>Verrouillage et déverrouillage</b>		Ouverture avec la clé.....	87		
Clé de secours.....	78	Ouverture confort.....	87		
Clé de véhicule digitale.....	72	Ouverture et fermeture.....	85		
KEYLESS-GO.....	75	<b>Vitres latérales</b>			
Portes (intérieur).....	74	Fermeture avec la clé.....	87		
Verrouillage automatique (SMM).....	77	Fermeture confort.....	87		
		Ouverture avec la clé.....	87		
		Ouverture confort.....	87		



-  Le voyant d'alerte ESP® est allumé..... 495
-  Voyant d'alerte ABS..... 494
-  Voyant d'alerte ATTENTION ASSIST..... 497
-  Voyant d'alerte de défaut électrique..... 489
-  Voyant d'alerte de diagnostic moteur..... 489
-  Voyant d'alerte de direction assistée (voyant orange)..... 485
-  Voyant d'alerte de direction assistée (voyant rouge)..... 485
-  Voyant d'alerte de direction de l'essieu arrière (voyant orange)..... 486
-  Voyant d'alerte de direction de l'essieu arrière (voyant rouge)..... 486
-  Voyant d'alerte de distance..... 498
-  Voyant d'alerte de freinage d'urgence assisté actif..... 498, 499
-  Voyant d'alerte de l'assistant de signalisation routière..... 497
-  Voyant d'alerte de réserve de carburant allumé..... 490
-  Voyant d'alerte de réserve de carburant clignotant..... 490
-  Voyant d'alerte de température de service du moteur..... 490
-  Voyant d'alerte des freins (uniquement pour le Canada)..... 493
-  **BRAKE** Voyant d'alerte des freins (uniquement pour les Etats-Unis)..... 493
-  Voyant d'alerte des freins (voyant orange) (uniquement pour le Canada)..... 492
-  Voyant d'alerte des systèmes de retenue..... 483
-  **DRIFT** Voyant d'alerte DRIFT MODE..... 499
-  Voyant d'alerte du liquide de refroidissement (voyant orange)..... 489
-  Voyant d'alerte du liquide de refroidissement (voyant rouge)..... 487
-  Voyant d'alerte du Système d'appel d'urgence Mercedes-Benz..... 501
-  **RBS** Voyant d'alerte du système de freinage à récupération d'énergie (uniquement pour les Etats-Unis)..... 492
-  Voyant d'alerte du train de roulement (voyant orange)..... 500
-  Voyant d'alerte du train de roulement (voyant rouge)..... 500
-  Voyant d'alerte rappel de présence de personnes (voyant blanc)..... 484
-  Voyant d'alerte rappel de présence de personnes (voyant orange)..... 484
-  Voyant du frein de stationnement électrique (voyant orange)..... 491
-  Voyant du frein de stationnement électrique (voyant rouge) (uniquement pour le Canada)..... 491

<b>PARK</b> Voyant du frein de stationnement électrique (voyant rouge) (uniquement pour les Etats-Unis).....	491
Ecran conducteur.....	481
PASSENGER AIR BAG.....	42

**Vue des feux de circulation**

Activation et désactivation.....	227
Informations.....	226

**W**

**Wi-Fi**

Création d'un point d'accès.....	295
----------------------------------	-----

**Z**

**Zero-Layer**

Fonction.....	276
Vue d'ensemble.....	277