



### Notice d'utilisation numérique à bord du véhicule

Vous pouvez explorer les contenus de la notice d'utilisation directement dans le système multimédia de votre véhicule (point de menu «Info véhicule»). Démarrez grâce à l'accès rapide ou développez vos connaissances à l'aide de conseils utiles.



### Porte-documents du véhicule dans le véhicule

Vous trouverez ici toutes les informations relatives à l'utilisation, aux prestations de service et à la garantie contractuelle de votre véhicule en version imprimée.



2235844007

N° de commande P223 0273 43 Référence 223 584 40 07  
Edition A-2022

Classe S

Mercedes-Benz



## Classe S

Notice d'utilisation

Mercedes-Benz



## Avertissement relatif à l'airbag passager

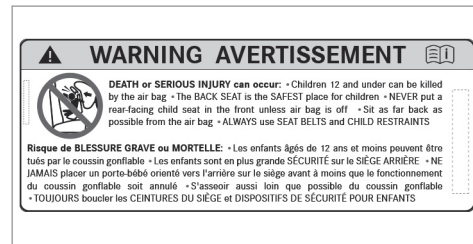
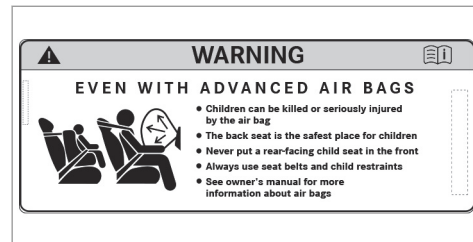

Étiquette d'avertissement autocollante de l'airbag pour les États-Unis et le Canada

**ATTENTION** Risque de blessure ou danger de mort lorsque l'airbag passager est activé

Si un enfant est assis sur le siège passager alors que l'airbag passager est activé, il peut être percuté par l'airbag passager en cas d'accident.

NE JAMAIS installer de système de retenue pour enfants dos à la route sur un siège protégé par un AIRBAG FRONTAL ACTIVE. Cela peut provoquer la MORT de l'ENFANT ou le BLESSER GRAVEMENT.

Tenez compte du chapitre «Transport des enfants».

## Mentions légales

### Internet

Pour en savoir plus sur les véhicules Mercedes-Benz et sur Mercedes-Benz AG, consultez les sites Internet suivants:

<https://www.mbusa.com> (uniquement pour les États-Unis)

<https://www.mercedes-benz.ca> (uniquement pour le Canada)

### Rédaction

© Mercedes-Benz AG: toute reproduction, traduction ou publication, même partielle, interdite sans l'autorisation écrite de Mercedes-Benz AG.

### Constructeur automobile

Mercedes-Benz AG

Mercedesstraße 120

70372 Stuttgart

Allemagne

Clôture de la rédaction 07.10.2020

## Bienvenue dans l'univers de Mercedes-Benz

Avant de prendre la route pour la première fois, nous vous recommandons de lire attentivement cette notice d'utilisation et de vous familiariser avec votre véhicule. Pour votre sécurité et pour augmenter la durée de fonctionnement de votre véhicule, suivez les instructions et avertissements qui figurent dans cette notice d'utilisation. Leur non-respect peut endommager le véhicule et provoquer des dommages corporels.

Tout dommage sur le véhicule résultant du non-respect des instructions n'est pas couvert par la Mercedes-Benz Limited Warranty.

L'équipement et la désignation de votre véhicule peuvent différer et dépendent des facteurs suivants:

- Modèle
- Commande
- Version spécifique au pays
- Disponibilité

Mercedes-Benz se réserve le droit de modifier les points suivants:

- Forme
- Equipement
- Solutions techniques

L'équipement de votre véhicule peut donc différer en certains points des informations décrites dans cette notice.

Les documents suivants font partie intégrante du véhicule:

- Notice d'utilisation numérique
- Version imprimée de la notice d'utilisation
- Carnet de maintenance
- Notices d'utilisation complémentaires spécifiques à certains équipements

Conservez toujours ces documents à bord du véhicule. Remettez tous les documents au nouveau propriétaire en cas de revente du véhicule.

Mercedes-Benz USA, LLC

Mercedes-Benz Canada, Inc.

A Daimler Company

2235844007



## 2 Table des matières

<b>Symboles</b> .....	5	Maintenance et conduite .....	28	Mesures automatiques après un acci-	
		Sécurité de fonctionnement .....	29	dent .....	66
		Déclaration de conformité des compo-		Transport d'enfants à bord d'un véhicule	
<b>Du premier coup d'œil</b> .....	6	sants du véhicule commandés par radio .....	31	en toute sécurité .....	67
Poste de conduite .....	6	Prise de diagnostic .....	33	Remarques relatives au transport des	
Voyants de contrôle et d'alerte (stan-		Atelier qualifié .....	34	animaux domestiques .....	82
dard) .....	8	Utilisation conforme du véhicule .....	34		
Voyants de contrôle et d'alerte (avec		Remarques relatives aux personnes por-			
caméra conducteur) .....	12	tant un appareil d'assistance médicale		<b>Ouverture et fermeture</b> .....	<b>83</b>
Unité de commande au toit .....	16	électronique .....	35	Clé .....	83
Unité de commande sur la porte et régl-		Problèmes relatifs au véhicule .....	35	Portes .....	88
ages de siège .....	18	Signalement des défauts pouvant com-		Coffre .....	93
Réglages des commandes à l'arrière .....	20	promettre la sécurité .....	36	Vitres latérales .....	101
Cas d'urgence et crevaison .....	22	Garantie pour vices cachés .....	36	Toit ouvrant .....	104
		Codes QR pour la fiche de désincarcé-		Stores pare-soleil .....	110
		ration .....	37	Protection antivol .....	112
<b>Notice d'utilisation numérique</b> .....	<b>24</b>	Mémorisation de données .....	37		
Affichage de la notice d'utilisation numé-		Droits d'auteur .....	42		
rique .....	24			<b>Sièges et rangement</b> .....	<b>115</b>
		<b>Sécurité des occupants</b> .....	<b>44</b>	Remarques relatives à la position assise	
<b>Remarques générales</b> .....	<b>25</b>	Systèmes de retenue .....	44	correcte du conducteur .....	115
Protection de l'environnement .....	25	Ceintures de sécurité .....	46	Sièges .....	115
Pièces d'origine Mercedes-Benz .....	26	Airbags .....	53	Volant .....	137
Notice d'utilisation .....	27	Système PRE-SAFE® .....	64	Aide à la montée et à la descente .....	138
Éléments de commande tactiles .....	27			Fonction mémoire .....	140
				Fonction mémoire à l'arrière .....	142

Possibilités de rangement .....	145
Porte-gobelets .....	158
Prises .....	158
Glacière .....	161
Recharge sans fil du téléphone portable et liaison avec l'antenne extérieure .....	163
Pose et dépose du tapis de sol .....	166
<hr/>	
<b>Eclairage et visibilité .....</b>	<b>168</b>
Eclairage extérieur .....	168
Eclairage intérieur .....	179
Essuie-glaces et lave-glace .....	182
Rétroviseurs .....	186
Zone laissant passer les ondes radio dans le pare-brise .....	189
Fonctionnement du pare-brise réfléchis- sant les infrarouges .....	189
<hr/>	
<b>Climatisation .....</b>	<b>190</b>
Vue d'ensemble des systèmes de clima- tisation .....	190
Commande des systèmes de climatisa- tion .....	192

<b>Conduite et stationnement .....</b>	<b>204</b>
Conduite .....	204
Touche DYNAMIC SELECT .....	217
Boîte automatique .....	220
Fonctionnement de la transmission inté- grale 4MATIC .....	224
Ravitaillement en carburant .....	225
Stationnement .....	227
Systèmes d'aide à la conduite et systè- mes de sécurité active .....	236
Remarques relatives au remorquage de véhicules .....	305
<hr/>	
<b>Écran conducteur .....</b>	<b>306</b>
Remarques relatives à l'écran conduc- teur .....	306
Remarques relatives à l'écran conduc- teur 3D .....	306
Utilisation de l'écran conducteur .....	306
Menus sur l'écran conducteur .....	308
Affichage tête haute .....	308
Véhicules avec réseau de bord 48 V (technologie EQ Boost) .....	312

Vue d'ensemble des affichages d'état sur l'écran conducteur .....	312
--	-----

<b>Système multimédia MBUX .....</b>	<b>314</b>
Vue d'ensemble et utilisation .....	314
Réglages système .....	331
Navigation et circulation .....	336
Téléphone .....	346
Mercedes me & Apps .....	349
Système d'appel d'urgence Mercedes- Benz .....	356
Radio & Médias .....	360
Réglages du son .....	367

<b>Maintenance et entretien .....</b>	<b>368</b>
Indicateur d'intervalles de maintenance ASSYST PLUS .....	368
Compartment moteur .....	369
Nettoyage et entretien .....	375

<b>Assistance dépannage .....</b>	<b>383</b>
Cas d'urgence .....	383
Crevasion .....	384

## 4 Table des matières

---

Batterie du véhicule .....	391
Démarrage du moteur par remorquage du véhicule et remorquage .....	397
Fusibles électriques .....	404

---

<b>Jantes et pneus .....</b>	<b>409</b>
Remarques relatives au niveau de bruit ou au comportement anormal du véhi- cule .....	409
Remarques relatives au contrôle régulier des jantes et des pneus .....	409
Remarques relatives aux chaînes à neige ....	410
Activation et désactivation du mode Chaînes à neige .....	411
Pression de pneu .....	411
Chargement du véhicule .....	417
Inscriptions figurant sur les pneus .....	422
Définitions des termes relatifs aux pneus et au chargement .....	428
Changement de roue .....	430
Roue de secours compacte .....	440

---

<b>Caractéristiques techniques .....</b>	<b>442</b>
Remarques sur les caractéristiques tech- niques .....	442
Electronique du véhicule .....	442
Marquages radio réglementaires de petits composants .....	444
Vue d'ensemble de la plaque signaléti- que du véhicule, du VIN et du numéro de moteur .....	541
Ingrédients et lubrifiants .....	543
Caractéristiques du véhicule .....	552

---

<b>Messages d'écran et voyants de con- trôle et d'alerte .....</b>	<b>554</b>
Messages d'écran .....	554
Voyants de contrôle et d'alerte .....	617

---

<b>Index alphabétique .....</b>	<b>637</b>
---------------------------------	------------

Dans la présente notice d'utilisation, vous trouverez les symboles suivants:

**⚠ DANGER** Risques en cas de non-respect des avertissements

Les avertissements servent à attirer votre attention sur les situations pouvant mettre en danger votre santé ou votre vie ou pouvant mettre en danger la santé ou la vie d'autres personnes.

- ▶ Tenez compte des avertissements.

**🌿 PROTECTION DE L'ENVIRONNEMENT** Dégradation de l'environnement due au non-respect des remarques relatives à la protection de l'environnement

Les remarques relatives à la protection de l'environnement contiennent des informations relatives à un comportement éco-responsable ou à une élimination respectueuse de l'environnement.

- ▶ Tenez compte des remarques relatives à la protection de l'environnement.

**❗ REMARQUE** Dommages matériels dus au non-respect des remarques relatives aux dommages matériels

Les remarques relatives aux dommages matériels attirent votre attention sur les situations pouvant causer des dégâts sur votre véhicule.

- ▶ Tenez compte des remarques relatives aux dommages matériels.

**ⓘ** Remarques pratiques ou autres informations pouvant être utiles.

- ▶ Opération à effectuer
- (→ page) Informations supplémentaires relatives à un thème

**Affichage** Affichage sur l'écran central

- ↪ Niveau de menu supérieur devant être sélectionné dans le système multimédia
- Sous-menus correspondants devant être sélectionnés dans le système multimédia

\* Indique une cause

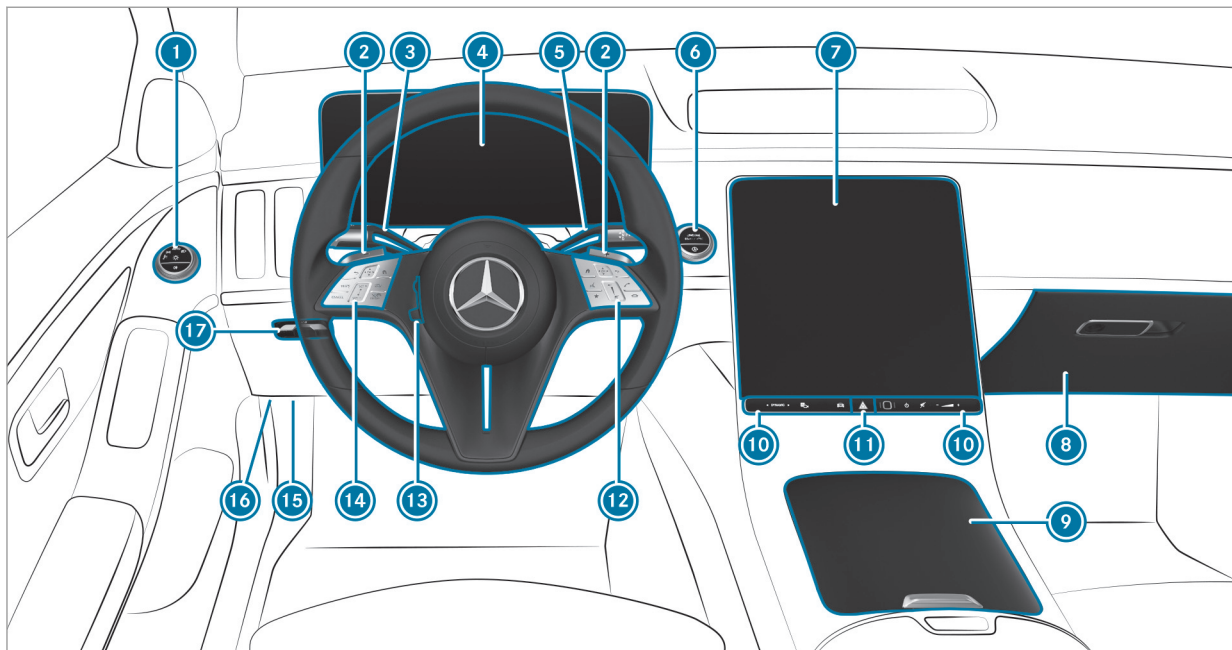

Véhicules avec direction à gauche







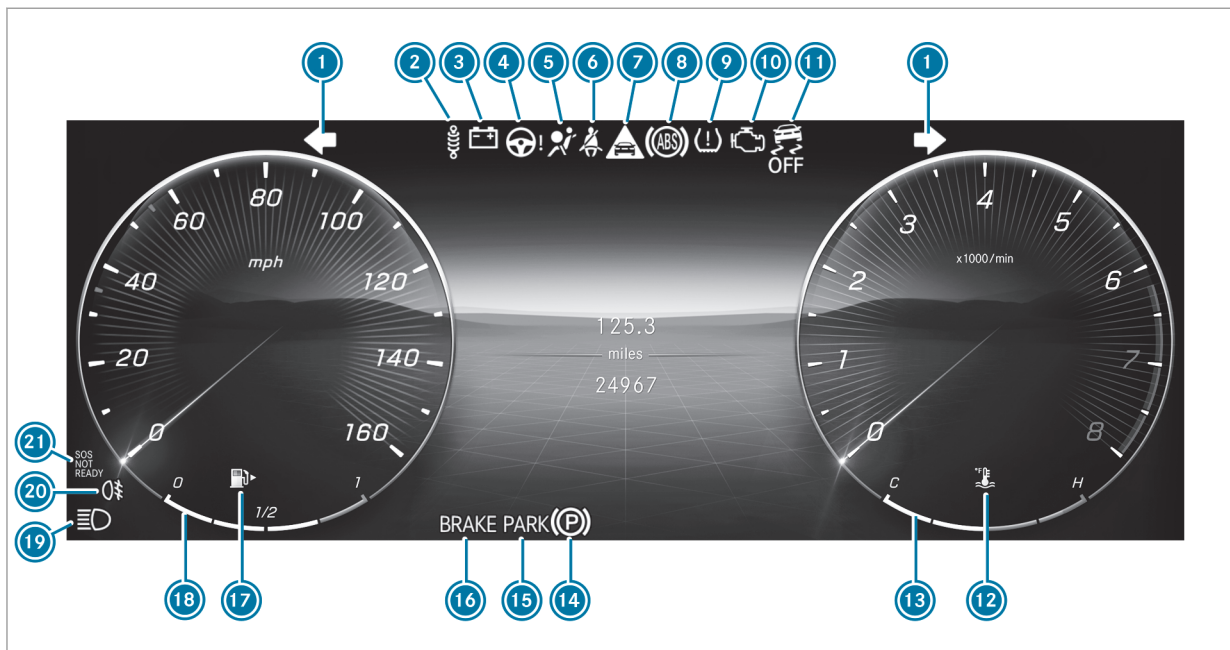



















①	Commutateur d'éclairage	→	168		Désactivation et activation du son	→	314	
②	Palettes de changement de rapport au volant	→	222		Réglage du volume sonore	→	314	
③	Commodo	→	169	⑪ 	Feux de détresse	→	170	
④	Ecran conducteur	→	306	⑫	Groupe de touches pour la commande du système multimédia MBUX	→	316	
⑤	Levier sélecteur DIRECT SELECT	→	220	⑬	Réglage du volant	→	137	
⑥	 Touche Start/Stop	→	205		Mise en marche et arrêt du chauffage du volant	→	138	
	 Fonction Start/Stop ECO	→	215	⑭	Groupe de touches:			
⑦	Ecran central	→	314		Ecran conducteur	→	306	
⑧	Boîte à gants	→	148		Assistant de régulation de distance DISTRONIC actif	→	248	
⑨	Vide-poches	→	148	⑮	Prise de diagnostic	→	33	
⑩	Panneau de contacteurs pour:			⑯		Ouverture du capot moteur	→	369
	 Touche DYNAMIC SELECT	→	218	⑰		Frein de stationnement électrique	→	232
	 Assistant de stationnement actif	→	298					
	 Accès rapide au véhicule							
	 Capteur d'empreintes digitales	→	314					
	 Mise en marche et arrêt du système multimédia MBUX	→	314					

## 8 Du premier coup d'œil – Voyants de contrôle et d'alerte (standard)











Ecran conducteur standard

1	  Clignotants	→	169	11	 ESP® OFF	→	632
2	 Train de roulement (voyant rouge)	→	630		 ESP®	→	632
	 Train de roulement (voyant orange)	→	630	12	 Température du liquide de refroidissement	→	622
3	 Défaut électrique	→	622	13	Affichage de la température du liquide de refroidissement		
4	 Direction assistée (voyant rouge)	→	620	14	 Frein de stationnement électrique (voyant orange)	→	627
	 Direction assistée (voyant orange)	→	620	15	Frein de stationnement électrique (voyant rouge)	→	627
	 Direction de l'essieu arrière (voyant rouge)	→	620		 Uniquement pour les Etats-Unis		
	 Direction de l'essieu arrière (voyant orange)	→	620		 Uniquement pour le Canada		
5	 Système de retenue	→	619	16	Freins (voyant rouge)	→	627
6	 Ceintures de sécurité	→	619		 Uniquement pour les Etats-Unis		
7	 Alerte de distance	→	630		 Uniquement pour le Canada		
8	 ABS	→	632		 Système de freinage à récupération d'énergie, uniquement pour les Etats-Unis	→	627
9	 Système de contrôle de la pression des pneus	→	635				
10	 Diagnostic moteur	→	622				

## 10 Du premier coup d'œil – Voyants de contrôle et d'alerte (standard)

---







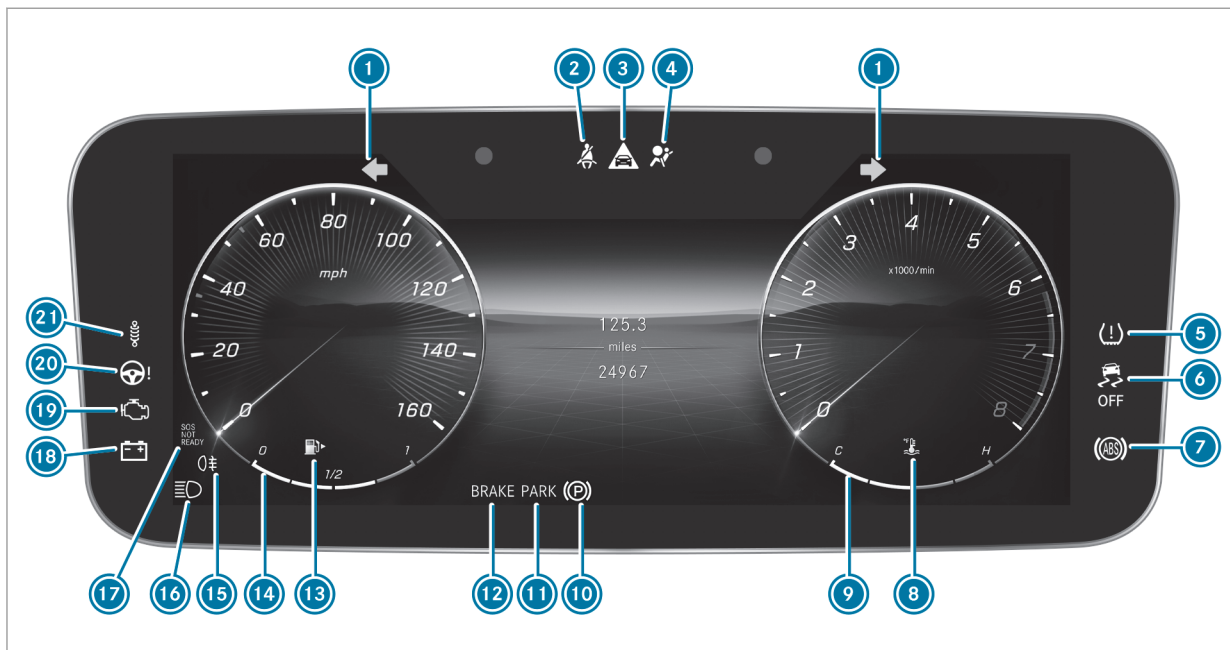















	Freins (voyant orange), uniquement pour le Canada	→	627		Feux de croisement	→	168
	17 Réserve de carburant avec indicateur de position du bouchon du réservoir	→	622		Feux de position	→	168
	18 Niveau de carburant				20 Eclairage antibrouillard arrière	→	169
	19 Feux de route	→	169		21 Système d'appel d'urgence Mercedes-Benz	→	634



## 12 Du premier coup d'œil – Voyants de contrôle et d'alerte (avec caméra conducteur)







Ecran conducteur avec caméra conducteur



①		Clignotants	→	169		
②		Ceintures de sécurité	→	619		
③		Alerte de distance	→	630		
④		Système de retenue	→	619		
⑤		Système de contrôle de la pression des pneus	→	635		
⑥		ESP® OFF	→	632		
		ESP®	→	632		
⑦		ABS	→	632		
⑧		Température du liquide de refroidissement	→	622		
⑨		Affichage de la température du liquide de refroidissement				
⑩		Frein de stationnement électrique (voyant orange)	→	627		
⑪		Frein de stationnement électrique (voyant rouge)	→	627		
		Uniquement pour les Etats-Unis				
		Uniquement pour le Canada				
⑫		Freins (voyant rouge)	→	627		
		Uniquement pour les Etats-Unis				
		Uniquement pour le Canada				
		Système de freinage à récupération d'énergie, uniquement pour les Etats-Unis	→	627		
		Freins (voyant orange), uniquement pour le Canada	→	627		
⑬		Réserve de carburant avec indicateur de position du bouchon du réservoir	→	622		
⑭		Niveau de carburant				
⑮		Eclairage antibrouillard arrière	→	169		
⑯		Feux de route	→	169		
		Feux de croisement	→	168		
		Feux de position	→	168		
⑰		Système d'appel d'urgence Mercedes-Benz	→	634		
⑱		Défaut électrique	→	622		

#### 14 Du premier coup d'œil – Voyants de contrôle et d'alerte (avec caméra conducteur)

---

19		Diagnostic moteur	→	622
20		Direction assistée (voyant rouge)	→	620
		Direction assistée (voyant orange)	→	620
		Direction de l'essieu arrière (voyant rouge)	→	620

---







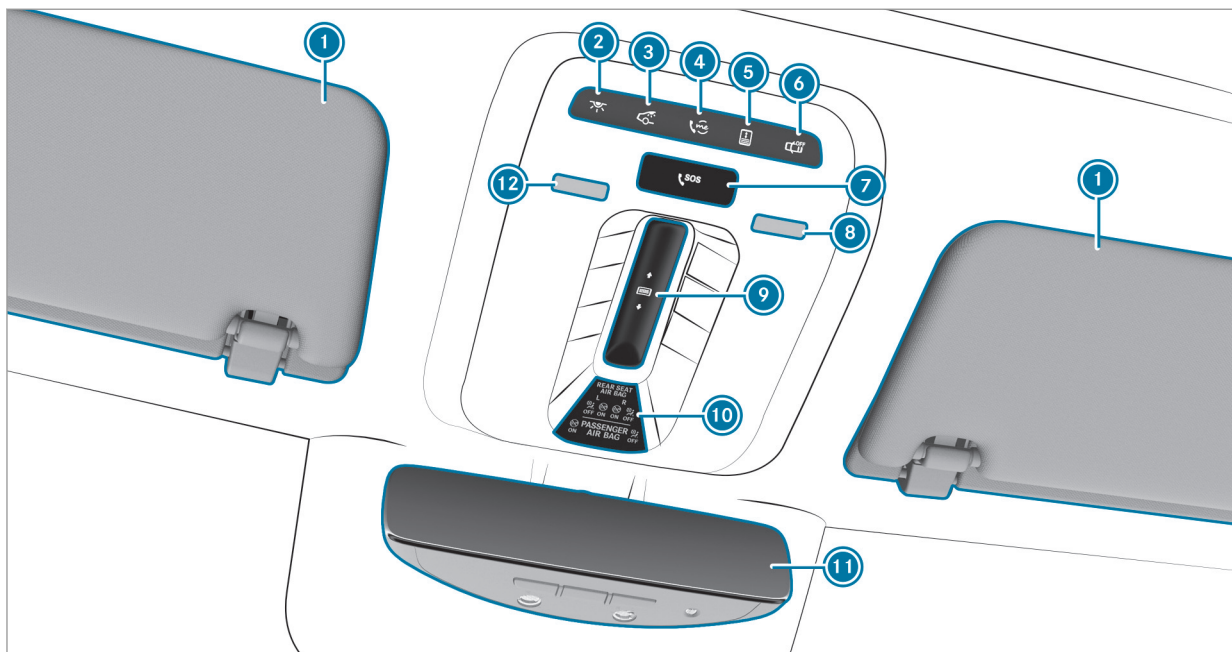

		Direction de l'essieu arrière (voyant orange)	→	620
21		Train de roulement (voyant rouge)	→	630
		Train de roulement (voyant orange)	→	630











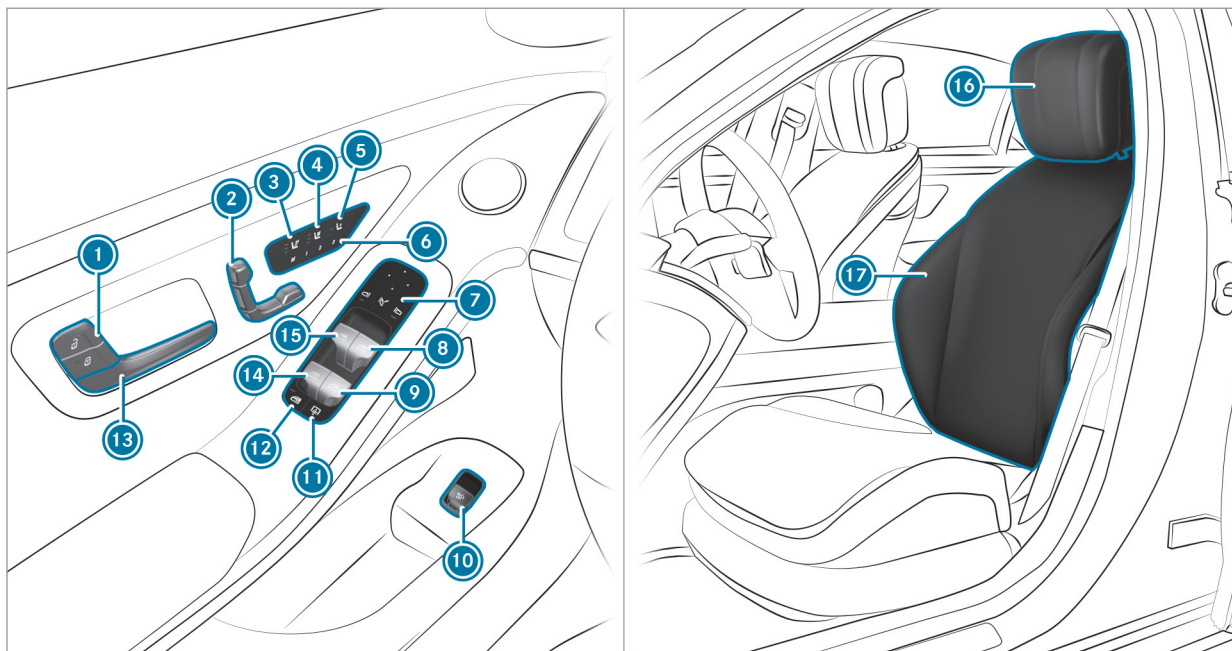

16 Du premier coup d'œil - Unité de commande au toit







1	Pare-soleil		
2	 Allumage et extinction de l'éclairage intérieur avant	→	179
3	 Allumage et extinction de l'éclairage intérieur arrière	→	179
4	 Touche «me»	→	351
5	 Ouverture et fermeture du store pare-soleil arrière du toit ouvrant panoramique	→	104
6	 Activation et désactivation de la commande automatique de l'éclairage intérieur	→	179
7	 Touche SOS	→	351
8	Allumage et extinction du spot de lecture droit	→	179
9	 Ouverture et fermeture du toit ouvrant panoramique	→	104
	 Ouverture et fermeture du store pare-soleil avant du toit ouvrant panoramique	→	104
10	Voyants:		
	PASSENGER AIR BAG	→	59
	REAR SEAT AIR BAG	→	64
11	Rétroviseur intérieur	→	187
12	Allumage et extinction du spot de lecture gauche	→	179

18 Du premier coup d'œil - Unité de commande sur la porte et réglages de siège







①		Verrouillage et déverrouillage du véhicule	→	89
②		Réglage électrique du siège	→	115
③		Mise en marche et arrêt du chauffage de siège	→	134
④		Mise en marche et arrêt de la ventilation de siège	→	136
⑤		Réglage du siège passager depuis le siège conducteur	→	118
⑥		Utilisation de la fonction mémoire	→	141
⑦		Commande des rétroviseurs extérieurs	→	186
⑧		Ouverture et fermeture de la vitre latérale droite	→	101
⑨		Ouverture et fermeture de la vitre arrière droite	→	101

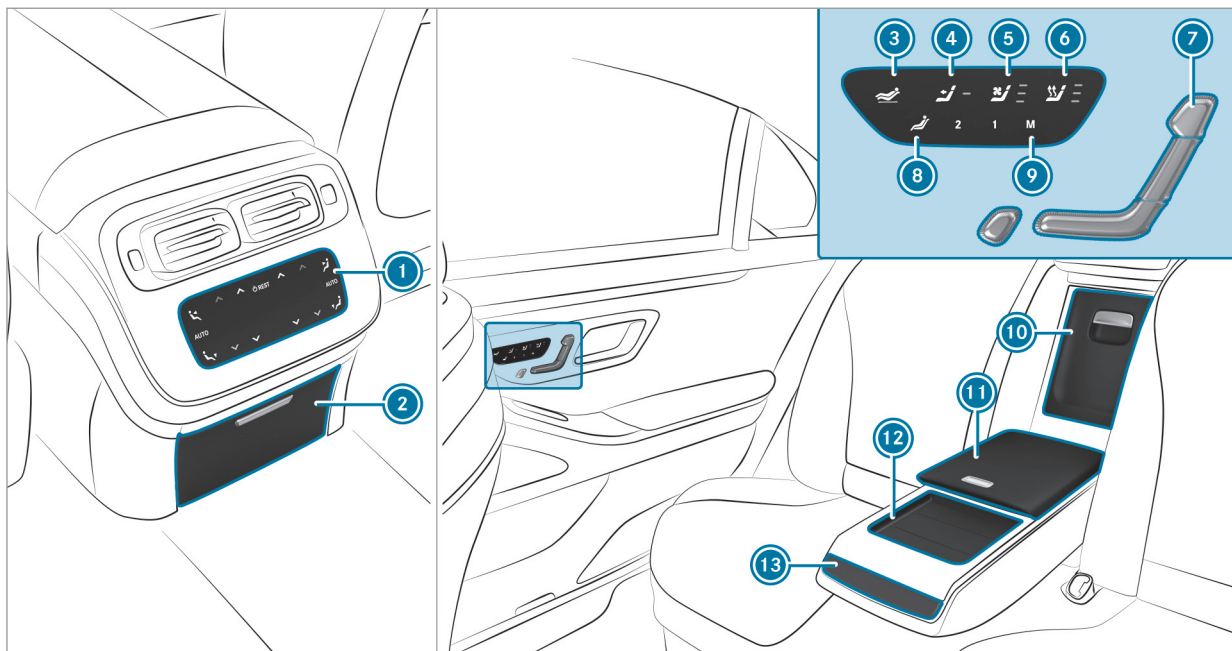

⑩		Ouverture et fermeture du couvercle de coffre	→	93
⑪		Store pare-soleil de la lunette arrière	→	110
⑫		Sécurité enfants au niveau des vitres latérales arrière	→	81
⑬		Ouverture de la porte	→	88
⑭		Ouverture et fermeture de la vitre arrière gauche	→	101
⑮		Ouverture et fermeture de la vitre latérale gauche	→	101
⑯		Réglage des appuie-tête	→	127
⑰		Réglages de siège avec le système multimédia	→	131

## 20 Du premier coup d'œil - Réglages des commandes à l'arrière



Véhicules équipés d'un siège de relaxation arrière

①	Climatisation et unité de commande arrière	→	191
②	Compartiment électronique dans la console centrale		
	Prise 115 V	→	159
③	 Réglage de la position couchette	→	122
④	 Sélection du siège passager	→	119
⑤	 Mise en marche et arrêt de la ventilation de siège arrière	→	136
⑥	 Mise en marche et arrêt du chauffage de la banquette arrière	→	134
⑦	Réglage électrique du siège de relaxation arrière	→	121

⑧	 Rétablissement du réglage de siège standard	→	122
⑨	 Fonction mémoire à l'arrière	→	142
⑩	Casier de rangement dans le dossier		
	Glacière	→	161
⑪	Vide-poches dans l'accoudoir arrière		
⑫	Support de tablette arrière MBUX		
⑬	Porte-gobelet		

## 22 Du premier coup d'œil – Cas d'urgence et crevaison

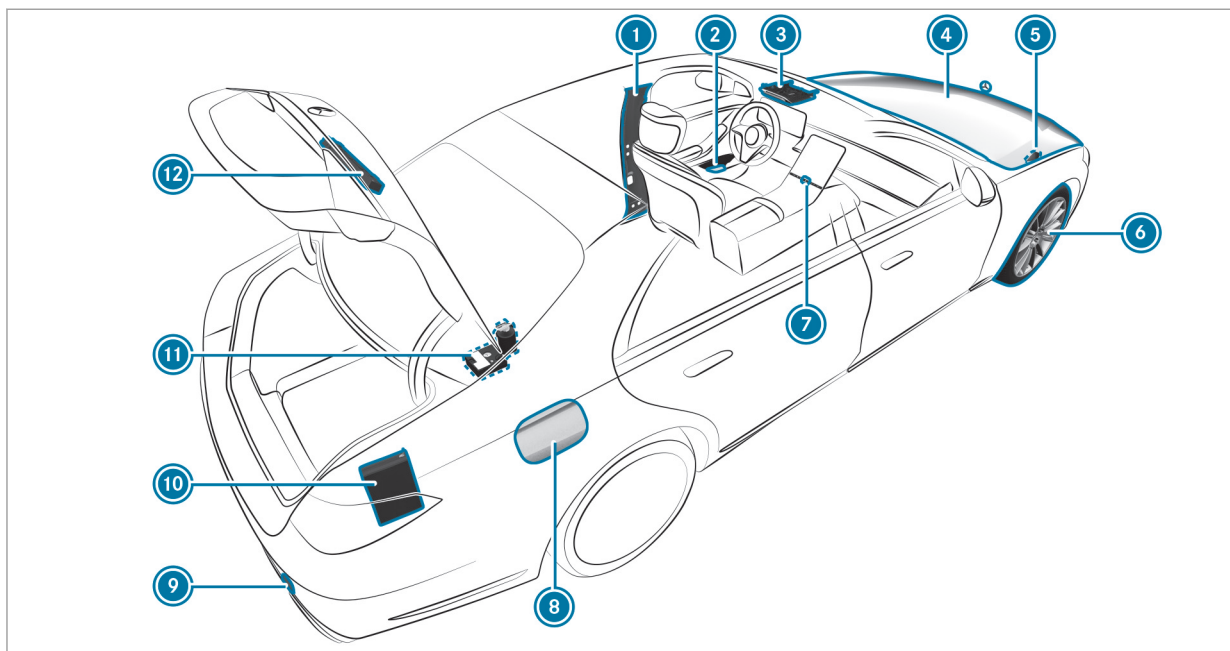



**1** Montant B avec:

Code QR pour déterminer la fiche de désincarcération	→	37
--	---	----

<b>2</b> Gilets de sécurité	→	383
-----------------------------	---	-----

<b>3</b>  Touche «me»	→	351
--	---	-----

 Touche SOS	→	351
--	---	-----

<b>4</b> Contrôle des ingrédients et lubrifiants et appoint	→	543
---	---	-----

Aide au démarrage	→	395
-------------------	---	-----

<b>5</b> Démarrage du moteur par remorquage du véhicule et remorquage	→	398
---	---	-----

<b>6</b> Crevaison	→	384
--------------------	---	-----

<b>7</b>  Feux de détresse	→	170
---	---	-----

**8** Trappe de réservoir avec:

Plaque d'information indiquant le type de carburant	→	225
---	---	-----

Plaque d'information indiquant la pression de pneu	→	413
--	---	-----

Code QR pour déterminer la fiche de désincarcération	→	37
--	---	----

<b>9</b> Démarrage du moteur par remorquage du véhicule et remorquage	→	398
---	---	-----

<b>10</b> Trousse de secours	→	384
------------------------------	---	-----

<b>11</b> Kit anticrevaison TIREFIT	→	386
-------------------------------------	---	-----

<b>12</b> Triangle de présignalisation	→	384
--	---	-----

## Affichage de la notice d'utilisation numérique

Système multimédia:

- ➔  ➔ Réglages ➔ Infos
- ➔ Notice d'utilisation
- ➔ Afficher notice utilis. numérique

La notice d'utilisation numérique décrit les fonctions et l'utilisation du véhicule et du système multimédia.

► Sélectionnez l'un des points de menu suivants dans la notice d'utilisation numérique:

- **Démarrage rapide:** vous trouverez ici une introduction au réglage du siège conducteur.
- **Conseils:** vous trouverez ici des informations vous permettant de mieux gérer certaines situations de la vie quotidienne concernant votre véhicule.
- **Animations:** vous pouvez visualiser ici des animations sur les fonctions du véhicule.
- **Messages:** vous trouverez ici des informations complémentaires relatives aux messages qui apparaissent sur l'écran conducteur.

- **Langue:** vous pouvez régler ici la langue de la notice d'utilisation numérique.

La fenêtre de recherche **Recherche** vous permet d'effectuer une recherche par mot-clé afin de trouver rapidement des réponses à vos questions sur l'utilisation de votre véhicule.

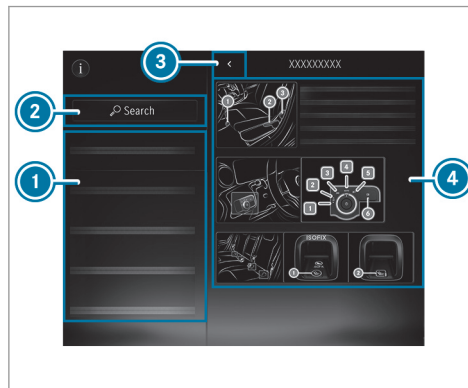

- ① Menu
- ② Recherche

- ③ Retour
- ④ Champ de contenu

Vous pouvez afficher et masquer certaines sections de la notice d'utilisation numérique (Avertissements, par exemple).

### Possibilités supplémentaires de consulter la notice d'utilisation numérique :

**Ecran conducteur :** affichage des informations brèves relatives aux messages qui s'affichent sur le combiné d'instruments

**Assistant vocal MBUX :** affichage par l'intermédiaire du système de commande vocale

**Recherche globale :** affichage des résultats de la recherche de contenus de la notice d'utilisation numérique sur l'écran d'accueil

Pour des raisons de sécurité, l'accès à la notice d'utilisation numérique est désactivé pendant la marche.

## Protection de l'environnement

 **PROTECTION DE L'ENVIRONNEMENT** Dégradation de l'environnement due aux conditions d'utilisation et au style de conduite

Les émissions polluantes du véhicule sont directement liées à l'utilisation du véhicule.

Vous pouvez contribuer à la protection de l'environnement en utilisant le véhicule de manière écologique. Pour cela, tenez compte des recommandations suivantes concernant les conditions d'utilisation et le style de conduite.

### Conditions d'utilisation :

- ▶ Veillez toujours à ce que la pression des pneus soit correcte.
- ▶ Ne transportez pas de charges inutiles, telles qu'une galerie de toit dont vous n'avez plus besoin.

- ▶ Respectez les intervalles de maintenance. L'entretien régulier du véhicule contribue également à la protection de l'environnement.
- ▶ Confiez toujours les travaux de maintenance à un atelier qualifié.

### Style de conduite :

- ▶ N'appuyez pas sur la pédale d'accélérateur lors du démarrage du moteur.
- ▶ Ne faites pas chauffer le moteur à l'arrêt.
- ▶ Adoptez un style de conduite prévoyant et maintenez toujours une distance suffisante par rapport au véhicule qui vous précède.
- ▶ Evitez les accélérations et les coups de frein fréquents et brusques.
- ▶ Changez de rapport à temps et ne montez dans chaque rapport qu'aux  $\frac{2}{3}$  du régime maximal.

- ▶ Arrêtez le moteur pendant les temps d'attente dus aux conditions de circulation, par exemple en utilisant la fonction Start/Stop ECO.
- ▶ Adoptez une conduite permettant d'économiser du carburant. Tenez compte de l'affichage ECO pour adopter un style de conduite économique.

### Informations et recommandations relatives à l'environnement:

Il est recommandé de régénérer et recycler les matériaux et les substances plutôt que de les éliminer immédiatement.

Les régulations et directives environnementales en vigueur servent à préserver l'environnement et doivent être respectées scrupuleusement.

## Pièces d'origine Mercedes-Benz



### PROTECTION DE L'ENVIRONNEMENT

Dommages écologiques en cas de non-utilisation d'organes recyclés en échange standard

La société Mercedes-Benz AG offre des organes et pièces en échange standard recyclés de même qualité que les pièces neuves. Ils disposent donc de la même garantie pour vices cachés que les pièces neuves.

- Utilisez les organes et pièces en échange standard recyclés de la société Mercedes-Benz AG.



**REMARQUE** Dysfonctionnement des systèmes de retenue en cas d'installation d'accessoires, de réparations ou de travaux de soudage

Les airbags, les rétracteurs de ceinture ainsi que les calculateurs et capteurs des systèmes de retenue peuvent être montés aux emplacements suivants du véhicule:

- Portes
  - Montants de porte
  - Bas de porte
  - Sièges
  - Poste de conduite
  - Combiné d'instruments
  - Console centrale
  - Cadres latéraux de toit
- N'installez aucun accessoire (un système audio, par exemple) à ces emplacements.
  - N'effectuez aucune réparation ni travaux de soudage.



Confiez le montage ultérieur d'accessoires à un atelier qualifié.

Si vous utilisez des pièces, des pneus et des jantes ou des accessoires importants pour la sécurité non homologués par Mercedes-Benz, la sécurité de fonctionnement de votre véhicule risque d'être compromise. Le fonctionnement de systèmes importants pour la sécurité, tels que le système de freinage, risque d'être perturbé. Utilisez uniquement des pièces d'origine Mercedes-Benz ou des pièces de qualité équivalente. Utilisez uniquement des pneus et des jantes ainsi que des accessoires qui ont été homologués pour votre type de véhicule.

Les pièces d'origine Mercedes-Benz sont soumises à des contrôles qualité très stricts. Chaque pièce a été spécialement conçue, fabriquée ou choisie pour les véhicules Mercedes-Benz et leur est adaptée. Il est par conséquent recommandé d'utiliser uniquement des pièces d'origine Mercedes-Benz.

Plus de 300 000 pièces d'origine Mercedes-Benz différentes sont disponibles pour les modèles Mercedes-Benz.

Tous les points de service Mercedes-Benz entretiennent un stock de pièces d'origine Mercedes-Benz pour les travaux de maintenance et de réparation nécessaires. En outre, des centres de livraison de pièces répartis de manière stratégique assurent un service de pièces rapide et fiable.

Pour toute commande de pièces d'origine Mercedes-Benz, indiquez toujours le numéro d'identification du véhicule (VIN) (→ page 541).

### Notice d'utilisation

Cette notice d'utilisation décrit tous les modèles ainsi que l'ensemble des équipements de série et optionnels qui étaient disponibles pour votre véhicule au moment de la clôture de la rédaction de cette notice d'utilisation. Des divergences sont possibles selon les pays. Notez que votre véhicule n'est pas obligatoirement équipé de toutes les fonctions décrites. Cela vaut également pour les fonctions et systèmes importants pour la sécurité. Par conséquent, l'équipement de votre véhicule peut différer de certaines descriptions et illustrations.

Tous les systèmes dont votre véhicule est équipé sont répertoriés dans le contrat de vente d'origine de votre véhicule.

Pour toute question relative à l'équipement et à son utilisation, adressez-vous à un point de service Mercedes-Benz.

La notice d'utilisation et le carnet de maintenance sont des documents importants qui doivent être conservés dans le véhicule.

### Éléments de commande tactiles

En plus des contacteurs et touches conventionnels, votre véhicule est équipé d'éléments de commande tactiles.

Ceux-ci se trouvent dans les zones suivantes de votre véhicule:

- Unité de commande au toit et sur la porte
- Climatisation
- Volant
- Système multimédia MBUX

Les éléments de commande disposent de surfaces tactiles. Ces surfaces réagissent à la pres-

sion ou aux effleurements pour vous permettre d'effectuer des réglages ou d'activer des fonctions, par exemple.

Dans la zone de l'écran tactile, la surface tactile vous transmet en outre un signal de retour tactile, par exemple sous forme d'une impulsion, d'une vibration ou d'une modification de la structure de la surface.

Vous recevez un signal de retour tactile dans les situations suivantes, par exemple:

- Lorsque vous appuyez sur une touche de la surface
- Lorsque vous naviguez dans une liste ou un tableau
- Lorsque vous atteignez une nouvelle zone sur la surface, par exemple une fenêtre contextuelle

Pour éviter les problèmes de manipulation lorsque vous utilisez les surfaces tactiles, tenez compte des points suivants:

- N'apposez aucun autocollant ou autre sur les surfaces.
- Protégez les surfaces de l'humidité.

## 28 Remarques générales

---

- Maintenez les surfaces exemptes de poussière et de toute saleté.

Certains éléments de commande tactiles sont dotés d'un symbole et de voyants intégrés. Lors de leur utilisation, veillez à appuyer sur le symbole de l'élément de commande respectif.

### Maintenance et conduite

#### Conduite en dehors des Etats-Unis ou du Canada

---

Si vous voyagez à l'étranger avec votre véhicule, tenez compte des remarques suivantes:

- Il est possible que les points de service et les pièces de rechange ne soient pas disponibles immédiatement.
- Il est possible que du carburant sans plomb pour véhicules équipés d'un catalyseur ne soit pas disponible. Le carburant plombé peut provoquer des dommages au niveau du catalyseur.
- Il est possible que le carburant ait un indice d'octane considérablement plus faible. Un

carburant inapproprié peut provoquer des dommages au niveau du moteur.

Certains modèles de Mercedes-Benz sont disponibles en Europe par l'intermédiaire du European Delivery Program (programme de livraison européen). Pour obtenir de plus amples informations, adressez-vous à un point de service Mercedes-Benz ou envoyez un courrier à l'une des adresses suivantes:

#### Etats-Unis :

Mercedes-Benz USA, LLC  
European Delivery Department  
One Mercedes-Benz Drive  
Sandy Springs, GA 30328

#### Canada :

Mercedes-Benz Canada, Inc.  
European Delivery Department  
98 Vanderhoof Avenue  
Toronto, Ontario M4G 4C9

### Maintenance

---

Votre conseiller clientèle atteste l'exécution de la maintenance dans le rapport de maintenance.

### Roadside Assistance

---

Le programme Roadside Assistance de Mercedes-Benz vous offre une assistance technique en cas de panne. Les appels passés au numéro gratuit du programme Roadside Assistance sont traités 24/24 heures par nos collaborateurs. Et cela, 365 jours par an.

1-800-FOR-MERCEdes (1-800-367-6372) (pour les Etats-Unis)

1-800-387-0100 (pour le Canada)

Pour de plus amples informations, reportez-vous à la brochure relative au programme Roadside Assistance de Mercedes-Benz (pour les Etats-Unis) ou au chapitre «Roadside Assistance» du carnet de maintenance et de garantie (pour le Canada). Vous trouverez ces 2 documents dans le porte-documents de votre véhicule.

### Changement d'adresse ou changement de propriétaire

En cas de changement d'adresse, veuillez nous envoyer la «Notification de changement d'adresse» qui se trouve dans le carnet de maintenance et de garantie ou contacter le Customer Assistance Center de Mercedes-Benz (Etats-Unis) au numéro 1-800-FOR-MERCEdes (1-800-367-6372) ou le Customer Service (Canada) au numéro 1-800-387-0100. De cette manière, nous serons en mesure de vous joindre à temps, en cas de besoin.

Si vous vendez votre Mercedes, veuillez laisser l'ensemble des documents dans le véhicule afin que le prochain propriétaire puisse en disposer. Si vous avez acheté un véhicule d'occasion, veuillez nous envoyer la «Notification de l'achat d'un véhicule d'occasion» qui se trouve dans le carnet de maintenance et de garantie ou contacter le Customer Assistance Center de Mercedes-Benz (Etats-Unis) au numéro 1-800-FOR-MERCEdes (1-800-367-6372) ou le Customer Service (Canada) au numéro 1-800-387-0100.

### Mise en danger possible en raison de substances toxiques

Conformément à la Proposition 65 («Prop65»), l'autocollant amovible suivant est apposé sur tous les véhicules vendus en Californie:



### Sécurité de fonctionnement

**ATTENTION** Risque d'accident dû à des dysfonctionnements ou à la défaillance de systèmes

Afin d'éviter des dysfonctionnements ou des défaillances:

► Confiez toujours les travaux de maintenance prescrits ainsi que les réparations requises à un atelier qualifié.

**ATTENTION** Risque d'accident et de blessure dû à des modifications effectuées de façon non conforme sur des composants électroniques

Des modifications effectuées sur les composants électroniques, leur logiciel ou leurs câblages peuvent compromettre leur fonctionnement et/ou le fonctionnement d'autres composants ou systèmes importants pour la sécurité interconnectés.

La sécurité de fonctionnement du véhicule risque alors d'être compromise.

- N'intervenez en aucun cas sur les câblages ni sur les composants électroniques ou leurs logiciels.
- Confiez toujours les travaux sur les appareils électriques ou électroniques à un atelier qualifié.

Tenez compte de la section «Electronique du véhicule» du chapitre «Caractéristiques techniques».

**⚠ ATTENTION** Risque d'incendie dû au contact de composants brûlants du système d'échappement avec des matières inflammables

Si des matières inflammables, telles que des feuilles, de l'herbe ou des branches, entrent en contact avec des composants brûlants du système d'échappement, elles peuvent s'enflammer.

- ▶ Lorsque vous roulez sur des routes non stabilisées ou en tout-terrain, contrôlez régulièrement le soubassement.
- ▶ Retirez en particulier les végétaux ou autres matières inflammables restés coincés.
- ▶ En cas de dommages, prenez immédiatement contact avec un atelier qualifié.

**! REMARQUE** Endommagement du véhicule dû à une vitesse excessive et à des chocs contre le soubassement ou les éléments du train de roulement

Le véhicule peut en particulier être endommagé dans les cas suivants:

- Le véhicule touche le sol, par exemple sur un bord de trottoir élevé ou sur des chemins non stabilisés.
- Le véhicule franchit trop rapidement un obstacle, par exemple un trottoir, un ralentisseur ou un nid de poule.
- Un objet lourd heurte le soubassement ou des éléments du train de roulement.

Dans des situations ou dans des situations similaires, la carrosserie, le soubassement, les éléments du train de roulement, les jantes ou les pneus risquent également de subir des dommages non visibles. Les composants endommagés de cette manière risquent de tomber en panne inopinément ou de ne plus

supporter les contraintes développées lors d'un accident comme prévu.

Si le revêtement du soubassement est endommagé, des matières inflammables (des feuilles, de l'herbe ou des branches, par exemple) peuvent s'accumuler entre le soubassement et son revêtement. Si ces matières entrent en contact avec des pièces brûlantes du système d'échappement, elles risquent de s'enflammer.

▶ Faites immédiatement contrôler et réparer le véhicule par un atelier qualifié.

ou

▶ Si la sécurité de marche du véhicule est compromise, arrêtez-vous immédiatement en tenant compte des conditions de circulation et prenez contact avec un atelier qualifié.



## Véhicules avec réseau de bord 48 V (technologie EQ Boost)

**⚠ DANGER** Danger de mort en cas de contact avec des composants haute tension endommagés

Les véhicules avec un réseau de bord 48 V contiennent des composants haute tension. Ces composants haute tension sont sous haute tension.

Si vous modifiez des composants haute tension ou si vous touchez des composants haute tension endommagés, vous risquez de recevoir une décharge électrique.

Lors d'un accident, les composants haute tension peuvent subir des dommages non visibles de l'extérieur.

- ▶ N'apportez jamais de modifications à des composants haute tension.
- ▶ Ne touchez jamais des composants haute tension endommagés.

- ▶ Après un accident, ne touchez jamais des composants haute tension endommagés.

Les véhicules avec réseau de bord 48 V contiennent des composants haute tension. Ces composants portent une étiquette haute tension:

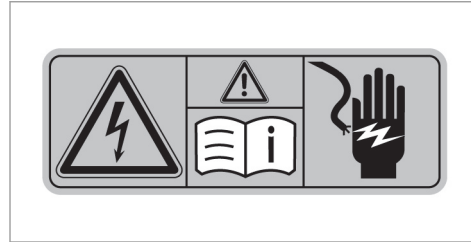

Faites toujours effectuer tous les travaux sur les composants haute tension par un atelier qualifié.

## Déclaration de conformité des composants du véhicule commandés par radio

**Etats-Unis :** «Les émetteurs-récepteurs radio de ce véhicule sont conformes à la partie 15 des dispositions FCC. Leur utilisation est soumise aux 2 conditions suivantes: 1) Ces appareils ne doivent pas être une source de perturbations nuisibles. 2) Ces appareils doivent pouvoir supporter les perturbations captées, notamment celles qui pourraient causer des fonctionnements indésirables. Les transformations et modifications qui n'ont pas été expressément autorisées par l'instance responsable de la conformité peuvent entraîner le retrait de l'autorisation d'utilisation de l'appareil.»

**Canada :** "This vehicle contains licence-exempt transmitter(s)/receiver(s) that comply with Innovation, Science and Economic Development Canada's licence-exempt RSS(s). «Les émetteurs/récepteurs dans cette véhicule sont conforme aux CNR d'Innovation, Sciences et Développement économique Canada applicables aux appareils radio exempts de licence. Operation is subject to the following two conditions: (1) These devices may not cause interference. L'ex-

ploitation est autorisée aux deux conditions suivantes: (1) Ces appareils ne doivent pas produire de brouillage; (2) These devices must accept any interference, including interference that may cause undesired operation of the devices." (2) Ces appareils doivent accepter tout brouillage radioélectrique subi, même si le brouillage est susceptible d'en compromettre le fonctionnement.»

### **Unité de charge pour la charge sans câble des radiotéléphones mobiles (WMI)**

This equipment complies with FCC and IC radiation exposure limits set forth for an uncontrolled environment. Cet équipement est conforme aux limites d'exposition aux rayonnements IC établies pour un Environnement non contrôlé. This equipment should be installed and operated with minimum distance of **0 cm (in contact)** between the radiator and your body. Cet appareil doit être installé et utilisé avec un minimum de **0 cm (en contact)** de distance entre la source de rayonnement et votre corps. This transmitter must not be co-located or operating in conjunction with any other antenna or transmitter. Ce transmetteur ne doit pas être placé au même

endroit ou utilise simultanément avec un autre transmetteur ou antenne.

**Etats-Unis** : «Charge sans câble pour radiotéléphones mobiles (modèle: D-WMI2015A): l'unité de charge est conforme à la partie 18 des dispositions FCC.»

Nom et adresse de l'entreprise responsable:  
Continental Automotive Systems US Inc.

2400 Executive Hills Drive  
Auburn Hills, MI 48326- 2980  
Etats-Unis d'Amérique

### **Antenne de péage (UAGTMB)**

This device complies with FCC rules part 90 and Innovation, Science, and Economic Development Canada RSS-137. Operation is subject to the following two conditions: (1) This device may not cause harmful interference, and (2) This device must accept any interference that may be received including interference that may cause undesired operation. **WARNING**: The transmitter has been tested and complies with FCC and ISED rules. Changes or modifications not expressly approved by the party responsible for com-

pliance could void the user's authority to operate the device. This equipment complies with FCC and ISED radiation exposure limits set forth for an uncontrolled environment. End users must follow the specific operating instructions for satisfying RF exposure compliance. This transmitter must be at least 20 cm from the user and must not be co-located or operating in conjunction with any other antenna or transmitter.

FCC (États-Unis) et ISED (Canada): Cet appareil est conforme aux règlements de la FCC, section 90, et au CNR-137 d'Innovation, Sciences et Développement économique Canada. Le fonctionnement est assujéti aux deux conditions suivantes: (1) cet appareil ne doit pas causer d'interférences nuisibles et (2) cet appareil doit accepter toute interférence reçue, y compris celle qui pourrait entraîner un dysfonctionnement. **MISE EN GARDE**: L'émetteur a subi des tests et est conforme aux règlements de la FCC et d'ISDE. Les changements ou modifications non approuvés explicitement par la partie responsable de la conformité pourraient rendre caduque l'autorisation de l'utilisateur de se servir du dispositif. Cet appareil est conforme aux

limites d'exposition aux radiations de la FCC et d'ISDE établies pour un environnement non contrôlé. Les utilisateurs finaux doivent respecter les instructions d'utilisation spécifiques pour satisfaire aux exigences de conformité aux expositions de RF. L'émetteur doit se trouver à 20 cm au minimum de l'utilisateur et ne doit pas être situé au même endroit que tout autre émetteur ou antenne ni fonctionner avec un autre émetteur ou antenne.

#### Nom et adresse du fabricant

Gentex Corporation  
600 North Centennial St.  
Zeeland, MI 49464 USA

#### Prise de diagnostic

La prise de diagnostic est une interface technique située dans le véhicule. Elle est par exemple utilisée dans le cadre de travaux de réparation et de maintenance ou pour la lecture des données du véhicule par un atelier qualifié. Le raccordement d'appareils de diagnostic ne doit par conséquent être effectué que par un atelier qualifié.

**⚠ ATTENTION** Risque d'accident en cas de raccordement d'appareils à la prise de diagnostic

Si vous raccordez des appareils à la prise de diagnostic du véhicule, le fonctionnement des systèmes du véhicule et la sécurité de fonctionnement risquent d'être compromis.

- ▶ Pour des raisons de sécurité, il est recommandé d'utiliser et de raccorder uniquement les produits agréés par votre point de service Mercedes-Benz.

**⚠ ATTENTION** Risque d'accident dû à des objets se trouvant sur le plancher côté conducteur

Les objets éventuellement posés sur le plancher côté conducteur risquent d'entraver la course de la pédale ou de bloquer une pédale si celle-ci est enfoncée.

Cela compromet la sécurité de fonctionnement et la sécurité routière du véhicule.

- ▶ Rangez tous les objets en lieu sûr dans le véhicule afin d'éviter qu'ils ne se

retrouvent sur le plancher côté conducteur.

- ▶ Fixez toujours les tapis de sol conformément aux prescriptions afin de ne pas entraver la course des pédales.
- ▶ N'utilisez pas de tapis de sol non fixés et ne superposez pas plusieurs tapis de sol.

**! REMARQUE** Décharge de la batterie en cas d'utilisation d'appareils branchés sur la prise de diagnostic

L'utilisation d'appareils branchés sur la prise de diagnostic sollicite la batterie.

- ▶ Contrôlez l'état de charge de la batterie.
- ▶ Si l'état de charge de la batterie est faible, chargez-la en effectuant un long trajet, par exemple.

Tenez également compte des remarques relatives à la batterie 12 V et aux trajets courts du

chapitre «Conduite et stationnement»  
(→ page 209).

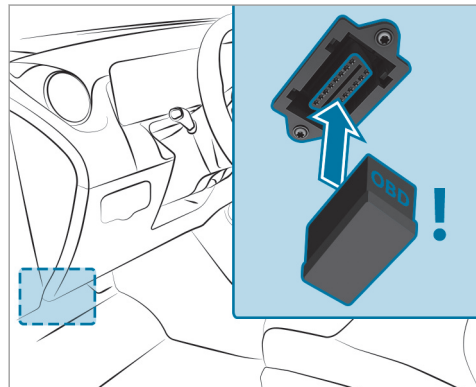

L'utilisation d'autres appareils raccordés à la prise de diagnostic peut avoir les conséquences suivantes:

- Dysfonctionnements des systèmes du véhicule

- Endommagement permanent de composants du véhicule

Tenez compte des conditions de garantie à ce sujet.

En outre, si vous raccordez des appareils à la prise de diagnostic, les données relatives au contrôle des émissions de gaz d'échappement risquent d'être remises à zéro, par exemple. Il se peut alors que le véhicule ne réponde pas aux exigences du prochain contrôle antipollution effectué dans le cadre du contrôle technique.

### Atelier qualifié

Un point de service Mercedes-Benz est un atelier qualifié. Celui-ci dispose des connaissances, de l'outillage et des qualifications nécessaires pour mener à bien les travaux requis sur le véhicule. Cela vaut notamment pour les travaux importants pour la sécurité.

Confiez toujours les travaux suivants sur le véhicule à un atelier qualifié:

- Travaux importants pour la sécurité
- Travaux de maintenance

- Travaux de réparation
- Modifications, pose ou transformation de composants
- Travaux sur les composants électroniques
- **Véhicules avec réseau de bord 48 V (technologie EQ Boost)** : travaux sur les composants haute tension du réseau de bord 48 V

Mercedes-Benz vous recommande de vous adresser à un point de service Mercedes-Benz.

### Utilisation conforme du véhicule

Si vous enlevez des étiquettes d'avertissement autocollantes, vous ou d'autres personnes risquez de ne pas être avertis de certains dangers. Laissez les étiquettes d'avertissement autocollantes à leur emplacement.

Lors de l'utilisation du véhicule, tenez notamment compte

- des consignes de sécurité qui figurent dans la présente notice et dans les notices d'utilisation complémentaires correspondantes
- des caractéristiques techniques du véhicule

- du code de la route et des règles de circulation
- des lois relatives aux véhicules à moteur et des normes de sécurité

#### Remarques relatives aux personnes portant un appareil d'assistance médicale électronique

Malgré un développement minutieux des systèmes du véhicule, Mercedes-Benz AG ne peut exclure complètement la possibilité d'interférences entre ceux-ci et les appareils d'assistance médicale électroniques (pacemakers, par exemple).

En outre, certains éléments montés dans les véhicules peuvent générer des champs magnétiques de la même manière qu'un aimant permanent, et ce, indépendamment de l'état de fonctionnement du véhicule. Ces champs peuvent être présents au niveau du système multimédia/ système de sonorisation ou, en fonction de l'équipement du véhicule, au niveau des sièges, par exemple.

Dans certains cas et en fonction des appareils d'assistance utilisés, cela peut alors avoir les conséquences suivantes:

- Dysfonctionnements des appareils d'assistance
- Troubles de la santé

Tenez compte des remarques et des avertissements du fabricant des appareils d'assistance et contactez en cas de doute le fabricant et/ou votre médecin. En cas d'incertitude prolongée sur d'éventuels dysfonctionnements de l'appareil d'assistance, Mercedes-Benz AG vous recommande d'utiliser peu de systèmes électriques du véhicule et/ou de maintenir une distance appropriée par rapport aux éléments concernés.

Confiez les travaux de réparation et de maintenance à proximité des éléments suivants uniquement à un atelier qualifié:

- Éléments conducteurs du véhicule
- Antennes émettrices
- Système multimédia et système de sonorisation

En cas de questions et de suggestions, adressez-vous à un atelier qualifié.

#### Problèmes relatifs au véhicule

Si votre véhicule présente des problèmes pouvant notamment compromettre sa sécurité, adressez-vous à un point de service Mercedes-Benz agréé dans le but d'effectuer un diagnostic de votre véhicule et d'éliminer les défauts. Si celui-ci n'a pas pu résoudre le problème à votre entière satisfaction, adressez-vous à nouveau à un point de service Mercedes-Benz ou envoyez un courrier à l'adresse ci-après.

#### Etats-Unis :

Mercedes-Benz USA, LLC  
Customer Assistance Center  
One Mercedes-Benz Drive  
Sandy Springs, GA 30328

#### Canada :

Mercedes-Benz Canada, Inc.  
Customer Relations Department  
98 Vanderhoof Avenue

Toronto, Ontario M4G 4C9

### Signalement des défauts pouvant compromettre la sécurité

#### Uniquement pour les Etats-Unis:

Le présent texte est reproduit d'après les directives applicables aux fabricants en vertu du titre 49, partie 575, du Code américain des règlements fédéraux et conformément au «National Traffic and Motor Vehicle Safety Act of 1966».

Si vous soupçonnez que votre véhicule présente un défaut qui pourrait provoquer un accident ou des blessures graves voire mortelles, vous devez en informer immédiatement l'Agence fédérale américaine de sécurité routière (NHTSA) ainsi que Mercedes-Benz USA, LLC.

Si des réclamations similaires sont adressées à la NHTSA, cette dernière peut lancer une enquête. S'il est alors établi qu'un groupe de véhicules présente un vice de sécurité, la NHTSA peut ordonner une campagne de rappel et de réparation. La NHTSA ne peut cependant pas prendre part aux disputes privées entre vous, votre distributeur et Mercedes-Benz USA, LLC.

Vous pouvez contacter la NHTSA par téléphone par l'intermédiaire de la Vehicle Safety Hotline au 1-888-327-4236 (TTY: 1-800-424-9153) (aux Etats-Unis), sur le site Internet <https://www.safercar.gov> ou par courrier à l'adresse: Administrator, NHTSA, 400 Seventh Street, SW., Washington, DC 20590, Etats-Unis.

Pour de plus amples informations sur la sécurité des véhicules, consultez le site Internet suivant: <https://www.safercar.gov>.

#### Uniquement pour le Canada:

Le texte suivant est publié conformément aux exigences auxquelles sont soumis les fabricants, comme le stipule l'alinéa 18.4, paragraphe 4 des prescriptions de sécurité automobiles.

Si vous pensez que votre véhicule présente un défaut qui pourrait provoquer un accident, des blessures voire la mort, informez-en immédiatement Transport Canada et prévenez également Mercedes-Benz Canada Inc.

Si Transport Canada a reçu des plaintes similaires, une enquête peut alors être lancée, et s'il est déterminé qu'un groupe de véhicules présente un défaut pouvant mettre en danger la

sécurité, une campagne de rappel peut être ordonnée. Transport Canada ne peut cependant pas s'immiscer dans les problèmes vous liant directement avec votre distributeur ou Mercedes-Benz Canada Inc.

Vous pouvez contacter Transport Canada en appelant la Defect Investigations and Recalls Division au Canada sans frais au numéro 1-800-333-0510 ou 819-994-3328 dans l'espace Gatineau-Ottawa ou depuis l'international. Vous trouverez de plus amples informations sur les sites Internet suivants :

- En anglais : <https://www.tc.gc.ca/recalls>
- En français : <https://www.tc.gc.ca/rappels>

### Garantie pour vices cachés

**!** **REMARQUE** Dommages sur le véhicule suite au non-respect des instructions figurant dans cette notice d'utilisation

Le non-respect des instructions données dans cette notice d'utilisation peut provoquer des dommages au niveau de votre véhicule.

Ces dommages ne sont couverts ni par la garantie pour vices cachés de Mercedes-Benz ni par la garantie contractuelle accordée aux véhicules neufs ou d'occasion.

- ▶ Suivez les instructions données dans cette notice d'utilisation concernant l'utilisation conforme de votre véhicule et les risques d'endommagement.

### Codes QR pour la fiche de désincarcération

Des codes QR se trouvent dans la trappe de réservoir et de l'autre côté, sur le montant B. En cas d'accident, les services de secours peuvent rapidement déterminer la fiche de désincarcération requise pour votre véhicule à l'aide des codes QR. La fiche de désincarcération actuelle contient, sous une forme compacte, les informations les plus importantes relatives à votre véhicule (le cheminement des câbles électriques, par exemple).

Pour de plus amples informations, consultez le <https://www.mercedes-benz.de/qr-code>.

### Mémorisation de données

#### Traitement des données dans le véhicule

##### Calculateurs électroniques

Votre véhicule est doté de calculateurs électroniques. Les calculateurs traitent les données qu'ils reçoivent des capteurs du véhicule, qu'ils génèrent eux-mêmes ou qu'ils échangent entre eux, par exemple. Certains calculateurs sont nécessaires au bon fonctionnement de votre véhicule, d'autres vous assistent lors de la conduite (systèmes d'assistance à la conduite, par exemple), d'autres encore assurent des fonctions de confort et d'infodivertissement.

Vous trouverez ci-après des informations générales relatives au traitement des données dans le véhicule. Des informations supplémentaires indiquant les données concrètes qui sont collectées et mémorisées dans votre véhicule et celles qui sont transmises à des tiers, ainsi que le but de ces opérations sont fournies directement en complément des remarques relatives aux caractéristiques des fonctions concernées dans la notice d'utilisation correspondante. Elles sont également disponibles en ligne et, en fonction

de l'équipement, sous forme numérique dans le véhicule.

##### Référence personnelle

Chaque véhicule est doté d'un numéro d'identification univoque. En fonction du pays, ce numéro d'identification du véhicule peut également être utilisé par les autorités pour déterminer l'identité du propriétaire, par exemple. Il existe également d'autres possibilités de remonter au propriétaire ou au conducteur à partir des données recueillies dans le véhicule, par l'intermédiaire du numéro d'immatriculation du véhicule, par exemple.

Les données générées ou traitées par les calculateurs peuvent par conséquent être des données à caractère personnel ou le devenir sous certaines conditions. En fonction des données du véhicule présentes, il est possible, le cas échéant, de déterminer rétrospectivement votre comportement routier, votre position, votre itinéraire ou le comportement d'utilisation, par exemple.

### Exigences légales relatives à la divulgation de données

Si des dispositions légales correspondantes sont en vigueur, les constructeurs sont obligés, dans certains cas particuliers, de fournir dans l'étendue nécessaire les données qu'ils ont mémorisées aux autorités nationales qui l'exigent. Cela peut être le cas, par exemple, lorsqu'un délit fait l'objet d'une enquête.

Dans le cadre du droit en vigueur, les autorités nationales sont également autorisées, dans certains cas particuliers, à prélever elles-mêmes les données des véhicules. En cas d'accident, par exemple, des informations peuvent être lues à partir du calculateur de l'airbag, ce qui peut aider à clarifier les circonstances de l'accident.

### Données de service dans le véhicule

Des calculateurs traitent des données relatives à l'utilisation du véhicule.

Cela comprend par exemple les données suivantes:

- Informations sur l'état du véhicule (vitesse, accélération longitudinale, accélération transversale, vitesse de rotation des roues,

indicateur de bouclage des ceintures de sécurité, par exemple)

- Conditions environnantes (température, capteur de pluie, capteur de distance, par exemple)

En règle générale, ces données sont volatiles. Elles ne sont pas mémorisées au-delà de la durée d'utilisation et sont uniquement traitées dans le véhicule. Les calculateurs contiennent souvent des mémoires de données, par exemple la clé du véhicule. Celles-ci servent à documenter de manière temporaire ou durable des informations sur l'état du véhicule, la sollicitation des composants, la maintenance nécessaire ainsi que les événements et défauts techniques.

En fonction de l'équipement technique, les données suivantes sont mémorisées:

- Etat de fonctionnement de composants du système (niveaux de remplissage, pression des pneus, état de la batterie, par exemple)
- Défauts de composants importants du système (éclairage, freins, par exemple)
- Réactions des systèmes dans des situations de marche particulières (déclenchement d'un

airbag ou intervention des systèmes de régulation du comportement dynamique, par exemple)

- Informations relatives aux événements susceptibles d'entraîner l'endommagement du véhicule

Dans certains cas particuliers, il peut être nécessaire de mémoriser des données qui, normalement, ne seraient que volatiles. Cela peut être le cas, par exemple, si le véhicule a détecté un dysfonctionnement.

Lorsque vous avez recours à des prestations de service (travaux de réparation ou de maintenance, par exemple), les données de service mémorisées peuvent, si nécessaire, être lues et utilisées en liaison avec le numéro d'identification du véhicule. La lecture peut être effectuée dans le véhicule par des techniciens du réseau de maintenance (ateliers ou fabricant, par exemple) ou par des tiers (services de dépannage, par exemple). Il en va de même pour les recours en garantie et les mesures d'assurance qualité.

La lecture est effectuée en règle générale dans le véhicule par l'intermédiaire du connecteur



pour la prise de diagnostic prescrit par la loi. Les données de service lues documentent l'état technique du véhicule ou de certains de ses composants, aident à déterminer les défauts, à assurer que les obligations résultant de la garantie légale sont respectées et à améliorer la qualité du véhicule. Ces données, en particulier les informations sur la sollicitation des composants, les événements techniques, les erreurs de manipulation et autres défauts, sont transmises pour cela avec le numéro d'identification du véhicule au fabricant, le cas échéant. En outre, la responsabilité produit incombe au fabricant. C'est également pour cela que le fabricant utilise les données de service des véhicules (campagnes de rappel, par exemple). Ces données peuvent également être utilisées pour vérifier les droits à la garantie légale et à la garantie contractuelle des clients.

Les mémoires des défauts du véhicule peuvent être remises à zéro par un atelier dans le cadre de travaux de réparation ou de maintenance ou si vous le souhaitez.

### Fonctions de confort et d'infodivertissement

Vous pouvez mémoriser les réglages confort et les fonctions de personnalisation dans le véhicule et les modifier ou les remettre à zéro à tout moment.

En fonction de l'équipement de votre véhicule, cela vaut, par exemple, pour les réglages suivants:

- Positions des sièges et du volant
- Réglages de la suspension et de la climatisation
- Fonctions de personnalisation (éclairage intérieur, par exemple)

En fonction de l'équipement sélectionné, vous pouvez vous-même fournir des données pour les fonctions d'infodivertissement du véhicule.

En fonction de l'équipement de votre véhicule, cela vaut, par exemple, pour les données suivantes:

- Données multimédias (musique, films ou photos pour la lecture dans un système multimédia intégré, par exemple)

- Données du carnet d'adresses à utiliser en liaison avec un dispositif mains libres intégré ou un système de navigation intégré
- Destinations saisies
- Données relatives à l'utilisation de services Internet

Ces données pour les fonctions de confort et d'infodivertissement peuvent être enregistrées localement dans le véhicule ou se trouver sur un appareil que vous avez raccordé au véhicule (smartphone, clé USB ou lecteur MP3, par exemple). Si vous avez entré des données vous-même, vous pouvez supprimer celles-ci à tout moment.

Transmettre ces données depuis le véhicule est possible uniquement si vous le souhaitez. Cela vaut en particulier dans le cadre de l'utilisation de services en ligne conformément aux réglages que vous avez sélectionnés.

### Intégration des smartphones (Android Auto ou Apple CarPlay®, par exemple)

Si votre véhicule est équipé en conséquence, vous pouvez raccorder votre smartphone ou un

autre terminal mobile à votre véhicule. Vous pouvez alors commander cet appareil par l'intermédiaire d'éléments de commande intégrés au véhicule. Le système multimédia peut ainsi afficher l'image et diffuser le son du smartphone. En même temps, certaines informations sont transmises à votre smartphone. En fonction du type d'intégration, cela comprend par exemple les données de position, le mode jour/nuit et d'autres états généraux du véhicule. Veuillez vous en informer dans la notice d'utilisation du véhicule/système d'infodivertissement.

L'intégration vous permet d'utiliser certaines applications de votre smartphone, telles que le système de navigation ou la lecture de fichiers musicaux. Il n'y a aucune autre interaction entre le smartphone et le véhicule (accès actif aux données du véhicule, par exemple). Le type de traitement informatique des données qui est effectué par la suite est défini par le fournisseur correspondant à l'application utilisée. La possibilité de réglages et la nature de ceux-ci dépendent de l'application concernée et du système d'exploitation de votre smartphone.

### Services en ligne

#### **Connexion au réseau de téléphonie mobile**

Si votre véhicule dispose d'une connexion au réseau de téléphonie mobile, ce dernier permet l'échange de données entre votre véhicule et d'autres systèmes. La connexion au réseau de téléphonie mobile s'effectue par l'intermédiaire de l'émetteur-récepteur propre au véhicule ou des terminaux portables que vous raccordez au véhicule (un smartphone, par exemple). Cette connexion permet d'utiliser des fonctions en ligne. Cela inclut les services en ligne et les applications/applis que le fabricant ou d'autres fournisseurs mettent à votre disposition.

#### **Services mis à disposition par le fabricant**

Pour les services en ligne du fabricant, les fonctions respectives sont décrites par le fabricant aux endroits appropriés (notice d'utilisation, page Web du fabricant, par exemple) et les informations associées relatives à la protection des données y sont indiquées. Certains services en ligne peuvent utiliser des données personnelles. L'échange de données qui a alors lieu se fait au moyen d'une connexion protégée, par exemple

avec les systèmes informatiques prévus à cet effet par le fabricant. La collecte, le traitement et l'utilisation de données à caractère personnel autres que celles requises pour la mise à disposition de services a lieu uniquement sur la base d'une autorisation légale. Cela vaut dans le cas d'un système d'appel d'urgence prescrit par la loi, d'un accord contractuel ou d'un consentement explicite, par exemple.

Vous pouvez faire activer ou désactiver les services et fonctions en partie payants. Cela ne s'applique pas aux fonctions et services prescrits par la loi, tels qu'un système d'appel d'urgence.

#### **Services tiers**

Lorsque vous utilisez des services en ligne d'autres fournisseurs (tiers), ces services relèvent de la responsabilité du fournisseur respectif et des conditions d'utilisation et de protection des données que celui-ci propose. En règle générale, le fabricant n'a, à cet égard, aucune influence sur les contenus échangés.

Dans le cadre de l'utilisation des services de tiers, veuillez par conséquent vous informer du type, de l'étendue et du but de la collecte des

données à caractère personnel ainsi que de l'utilisation qui en sera faite.

### **Droits en matière de protection des données**

En fonction du pays, de l'étendue de l'équipement et des fonctions de votre véhicule ainsi que des services et prestations utilisés, vous disposez de différents droits en matière de protection des données. Vous trouverez des informations complémentaires sur la protection des données et sur vos droits qui s'y rapportent sur le site Internet du fabricant ou vous recevrez ces informations dans le cadre des services et prestations correspondants. Vous y trouverez également les données de contact du fabricant et de son personnel chargé de la protection des données.

Vous pouvez faire lire les données qui ne sont mémorisées que localement dans le véhicule par du personnel d'assistance qualifié (dans un atelier, par exemple), éventuellement à titre onéreux.

### **Système multimédia MBUX/Mercedes me connect**

Si votre véhicule est équipé du système multimédia MBUX ou de Mercedes me connect, des données supplémentaires relatives à la conduite du véhicule, aux conditions d'utilisation du véhicule dans certaines situations et à la position du véhicule sont enregistrées par le système multimédia MBUX ou par Mercedes me connect.

Vous trouverez de plus amples informations dans le chapitre «Système multimédia MBUX» et/ou dans les conditions d'utilisation de Mercedes me connect.

### **Enregistreur de données d'accident**

#### **Uniquement pour les Etats-Unis :**

Ce véhicule est équipé d'un enregistreur de données d'accident (Event Data Recorder, EDR). Dans certains cas de collision ou dans des situations similaires (déclenchement d'un airbag ou collision avec un obstacle sur la chaussée), l'enregistreur de données d'accident enregistre des données qui permettent ensuite d'analyser le

comportement des systèmes du véhicule concerné. L'enregistreur de données d'accident est conçu pour l'enregistrement des données relatives à la dynamique du véhicule ainsi qu'aux systèmes de sécurité du véhicule sur une brève période, de 30 secondes maximum en règle générale.

L'enregistreur de données d'accident de ce véhicule est conçu pour la saisie des données suivantes:

- Etat de fonctionnement des différents systèmes dans votre véhicule
- Informations concernant le bouclage des ceintures de sécurité côtés conducteur et passager
- Informations concernant l'actionnement de la pédale d'accélérateur et/ou de frein, et, le cas échéant, le degré d'enfoncement
- Vitesse du véhicule

Ces données peuvent contribuer à une meilleure compréhension des circonstances dans lesquelles se produisent accidents et blessures.

REMARQUE: les données EDR de votre véhicule ne sont alors enregistrées que si la situation

## 42 Remarques générales

---

n'est pas banale. Dans les situations normales de conduite, l'enregistreur de données d'accident ne saisit aucune donnée. Les données personnelles (nom, sexe, âge et lieu de l'accident, par exemple) ne sont en aucun cas saisies. Les données saisies par l'enregistreur de données d'accident peuvent toutefois être regroupées avec les données à caractère personnel habituellement recueillies par des tiers (autorités pénales, par exemple) dans le cadre d'une enquête suite à un accident.

Pour pouvoir lire les données saisies par l'enregistreur de données d'accident, l'accès au véhicule et/ou à l'enregistreur de données d'accident ainsi que des appareils spéciaux sont nécessaires. Les informations peuvent être lues non seulement par le constructeur automobile mais aussi par des tiers disposant des appareils spéciaux indiqués. La lecture s'effectue via un accès au véhicule ou à l'enregistreur de données d'accident.

Les données saisies par l'enregistreur de données d'accident peuvent notamment être utilisées dans les affaires civiles ou pénales pour la reconstitution de l'accident, en vue de la déter-

mination des droits à des dommages et intérêts ainsi qu'en ce qui concerne la sécurité du véhicule. L'outil CDR (Crash Data Retrieval) utilisé pour la lecture des données provenant de l'enregistreur de données d'accident étant disponible dans le commerce, Mercedes-Benz USA, LLC («MBUSA») décline expressément toute responsabilité en relation avec l'extraction de ces informations par des techniciens non autorisés de Mercedes-Benz.

MBUSA ne divulgue pas de données EDR à des tiers sans l'approbation du propriétaire du véhicule ou, si le véhicule est en leasing, sans l'approbation du preneur de leasing. Y font toutefois exception les réponses à des citations à comparaître provenant des agents des services répressifs des autorités nationales, fédérales ou locales en relation avec ou à la suite d'actions en justice dans lesquelles MBUSA ou ses filiales ou ses sociétés en participation sont impliquées, ou découlant de prescriptions légales.

Avertissement: l'enregistreur de données d'accident fait partie intégrante du module des systèmes de retenue supplémentaires. La manipulation, modification ou suppression de compo-

sants de l'enregistreur de données d'accident peut éventuellement entraîner un dysfonctionnement du module des systèmes de retenue supplémentaires et d'autres systèmes.

Le droit fédéral prime sur les lois ou prescriptions de certains Etats fédéraux qui pourraient être en conflit avec le droit fédéral en ce qui concerne les enregistreurs de données d'accident. Dans le cas d'un tel conflit, c'est donc le droit fédéral qui s'applique. A la fin décembre 2016, 17 Etats fédéraux ont adopté des lois concernant les enregistreurs de données d'accident.

### Droits d'auteur

#### Logiciels libres et open source

---

Vous trouverez des informations concernant les licences relatives aux logiciels libres et open source utilisés dans votre véhicule sur le support de données qui se trouve dans le porte-documents de votre véhicule et avec les mises à jour sur le site Internet suivant:

<https://www.mercedes-benz.com/opensource>

### Marques déposées

- Bluetooth® est une marque déposée de Bluetooth SIG, Inc.
- DTS™ est une marque déposée de DTS, Inc.
- Dolby® et MLP™ sont des marques déposées de Dolby Laboratories.
- ESP® et PRE-SAFE® sont des marques déposées de Daimler AG.
- HomeLink® est une marque déposée de Genex Corporation.
- iPod® et iTunes® sont des marques déposées de Apple Inc.
- Burmester® est une marque déposée de Burmester Audiosysteme GmbH.
- Microsoft® et Windows Media® sont des marques déposées de Microsoft Corporation.
- SIRIUS® est une marque déposée de Sirius XM Radio Inc.
- HD Radio™ est une marque déposée de iBiquity Digital Corporation.
- Gracenote® est une marque déposée de Gracenote, Inc.
- ZAGAT Survey® et les marques y afférentes sont des marques déposées de Zagat Survey, LLC.

## Systèmes de retenue

### Protection prévue par le système de retenue

Les systèmes de retenue comprennent les éléments suivants :

- les systèmes de ceintures de sécurité
- les airbags
- les systèmes de retenue pour enfants
- les systèmes de fixation pour siège enfant

En cas d'accident, le système de retenue peut aider à éviter un contact éventuel des occupants du véhicule avec des parties de l'habitacle. Par ailleurs, le système de retenue peut réduire les charges auxquelles sont soumis les occupants du véhicule lors d'un accident.

Une ceinture de sécurité ne peut déployer son potentiel de protection que si elle est correctement bouclée. En fonction du type d'accident détecté, les rétracteurs de ceinture et/ou les airbags agissent en complément des ceintures de sécurité correctement bouclées. Les accidents ne provoquent pas tous le déclenchement des rétracteurs de ceinture et/ou des airbags.

Pour que les systèmes de retenue puissent apporter la protection prévue, chaque occupant du véhicule doit tenir compte des remarques suivantes :

- boucler correctement la ceinture de sécurité
- adopter une position assise aussi droite que possible avec le dos contre le dossier
- être, si possible, assis de telle manière que les pieds reposent sur le sol
- toujours protéger les personnes mesurant moins de 5 ft (1,50 m) par un système de retenue supplémentaire adapté aux véhicules Mercedes-Benz

Aucun système actuellement disponible n'est cependant en mesure d'exclure complètement le risque de blessures et de décès pour toutes les circonstances d'accident. La ceinture de sécurité et l'airbag, en particulier, n'offrent en général aucune protection contre les objets qui pénètrent à l'intérieur du véhicule. Le risque de blessures provoquées par le déclenchement de l'airbag ne peut pas être complètement exclu.

### Limitation de la protection prévue par le système de retenue

**⚠ ATTENTION** Risque de blessure ou danger de mort dû à des modifications au niveau du système de retenue

En modifiant le système de retenue, celui-ci risque de ne plus protéger les occupants du véhicule comme prévu.

- ▶ Ne modifiez jamais les éléments des systèmes de retenue.
- ▶ N'intervenez en aucun cas sur le câblage ni sur les composants électroniques ou leurs logiciels.

Si le véhicule doit être adapté à une personne ayant un handicap physique, contactez un point de service Mercedes-Benz pour plus de détails.



Uniquement pour les Etats-Unis: contactez notre Customer Assistance Center au numéro 1-800-FOR-MERCedes (1-800-367-6372) pour plus de détails.

### Disponibilité des systèmes de retenue

Lorsque vous mettez le contact, le voyant d'alerte des systèmes de retenue  s'allume pendant l'autodiagnostic. Il s'éteint au plus tard quelques secondes après le démarrage du véhicule. Les composants des systèmes de retenue sont alors disponibles.

### Défaut de fonctionnement du système de retenue

Si l'un des cas suivants se présente, cela signifie qu'une panne est survenue sur le système de retenue:

- Le voyant d'alerte du système de retenue  ne s'allume pas lorsque le contact est mis.
- Pendant la marche, le voyant d'alerte du système de retenue  est allumé en permanence ou s'allume de façon répétée.

**⚠ ATTENTION** Risque de blessure dû à des dysfonctionnements au niveau du système de retenue

Des éléments du système de retenue peuvent être activés par inadvertance ou ne pas se déclencher comme prévu en cas d'accident.

- ▶ Faites immédiatement contrôler et réparer le système de retenue par un atelier qualifié.

### Fonctionnement du système de retenue en cas d'accident

Le principe de fonctionnement du système de retenue dépend de la gravité de l'accident qui est déterminée au préalable et de la nature de l'accident:

- collision frontale
- collision arrière
- collision latérale
- retournement du véhicule

La détection des seuils d'activation des composants du système de retenue passe par l'évaluation des valeurs de capteurs mesurées dans différentes zones du véhicule. Cette flexibilité permet d'agir par anticipation. Le déclenchement des composants du système de retenue doit en effet intervenir pendant la phase initiale de la collision.

Les facteurs qui ne sont visibles ou mesurables qu'après la collision ne peuvent pas jouer un rôle décisif dans le déclenchement des airbags. Ils ne donnent pas non plus d'information à ce sujet.

Le véhicule peut se déformer de manière importante sans qu'un airbag ne se déclenche. C'est le cas lorsque l'impact touche uniquement des parties du véhicule relativement faciles à déformer et qu'une décélération élevée du véhicule ne se produit pas. À l'inverse, un airbag peut se déclencher sans que le véhicule ne subisse de déformations importantes. La décélération du véhicule peut, par exemple, être suffisamment importante lorsque l'impact touche des parties du véhicule très rigides comme les longerons.

En fonction de la situation de déclenchement détectée, les composants du système de retenue peuvent s'activer ou se déclencher indépendamment les uns des autres:

- Rétracteur de ceinture: collision frontale, collision arrière, collision latérale, retournement
- Airbag conducteur, airbag passager: collision frontale
- Airbag genoux: collision frontale
- Airbag latéral: collision latérale
- Airbag rideau: collision latérale, retournement, collision frontale
- Airbag arrière: collision frontale
- Airbag ceinture: collision frontale
- Cushionbag: collision frontale
- PRE-SAFE® Impulse latéral: collision latérale

L'airbag passager peut uniquement se déclencher en cas d'accident si le voyant PASSENGER AIR BAG OFF est éteint. Lorsque le siège passager est occupé, assurez-vous avant et pendant la marche que l'état de l'airbag passager est correct (→ page 59).

### **⚠ ATTENTION** Risque de brûlure lié à des composants brûlants de l'airbag

Après déclenchement de l'airbag, les composants de l'airbag sont brûlants.

- ▶ Ne touchez pas les composants de l'airbag.
- ▶ Faites immédiatement remplacer un airbag déclenché par un atelier qualifié.

Mercedes-Benz vous recommande de faire remorquer le véhicule jusqu'à un atelier qualifié après un accident. Tenez particulièrement compte de cette recommandation lorsqu'un rétracteur de ceinture ou un airbag se sont déclenchés.

Le déclenchement d'un rétracteur de ceinture ou d'un airbag s'accompagne d'une détonation et d'un éventuel dégagement de poussière:

- En règle générale, cette détonation est sans danger pour l'ouïe.
- Si la poussière qui se dégage n'est généralement pas nocive, elle est cependant susceptible de provoquer des difficultés respiratoi-

res passagères chez les personnes sujettes à l'asthme ou à des troubles respiratoires.

Si vous pouvez le faire sans danger, quittez immédiatement le véhicule ou ouvrez la vitre pour éviter des difficultés respiratoires.

Les airbags et les rétracteurs de ceinture pyrotechniques contiennent du perchlorate, lequel peut nécessiter un maniement spécial et des mesures de protection de l'environnement particulières. Tenez compte des directives nationales concernant l'élimination. Pour la Californie, consultez le site <https://dtsc.ca.gov/>. Vous trouverez par exemple des informations sur le perchlorate à l'aide de la fonction de recherche.

### **Ceintures de sécurité**

#### **Protection prévue par la ceinture de sécurité**

Avant de prendre la route, bouclez toujours correctement votre ceinture de sécurité. Une ceinture de sécurité ne peut déployer son potentiel de protection que si elle est correctement bouclée.



**⚠ ATTENTION** Risque de blessure ou danger de mort dû à une ceinture de sécurité mal bouclée

Lorsque la ceinture de sécurité n'est pas bouclée correctement, elle n'est pas en mesure d'offrir la protection prévue.

En outre, une ceinture de sécurité mal bouclée peut même provoquer des blessures, par exemple en cas d'accident, de freinage brutal ou de changement brusque de direction.

► Veillez toujours à ce que tous les occupants du véhicule aient bouclé correctement leur ceinture et soient correctement assis.

Tenez toujours compte des remarques relatives à la position assise correcte du conducteur et au réglage des sièges (→ page 115).

Pour que la ceinture de sécurité correctement bouclée puisse apporter la protection prévue, chaque occupant du véhicule doit tenir compte des remarques suivantes:

- La ceinture de sécurité doit bien s'appliquer sur le corps, être tendue et ne pas être vrillée.
- La ceinture de sécurité doit passer sur le milieu de l'épaule et passer le plus bas possible dans le pli de l'aîne.
- La partie supérieure de la ceinture de sécurité ne doit pas toucher le cou ni passer sous le bras ou derrière le dos.
- Evitez de porter des vêtements épais (manteau d'hiver, par exemple).
- Poussez la ceinture abdominale le plus bas possible dans le pli de l'aîne et tendez-la avec la partie supérieure de la ceinture de sécurité. La ceinture abdominale ne doit jamais passer sur le ventre ou le bas-ventre. Les femmes enceintes aussi doivent y prêter attention.

- Ne faites jamais passer la ceinture de sécurité sur des objets tranchants, pointus, abrasifs ou fragiles.
- Une ceinture de sécurité ne doit toujours servir qu'à une seule personne à la fois. Un nourrisson ou un enfant ne doit en aucun cas être transporté sur les genoux d'un occupant du véhicule pendant la marche.
- N'attachez jamais à la fois des objets et une personne avec une même ceinture de sécurité. Lors de l'arrimage d'objets, de bagages ou du chargement, tenez toujours compte des remarques relatives au chargement du véhicule (→ page 145).  
Assurez-vous également qu'aucun objet ne se trouve entre le siège et son occupant (un coussin, par exemple).

Les ceintures de sécurité des sièges suivants sont équipées d'une sécurité siège enfant:

- Siège passager
- Sièges arrière

Activation et désactivation de la sécurité siège enfant de la ceinture de sécurité (→ page 72).

Lorsqu'un enfant prend place à bord, respectez impérativement les instructions et les consignes de sécurité relatives au «Transport des enfants» (→ page 68).

### Limitation de la protection prévue par la ceinture de sécurité

**⚠ ATTENTION** Risque de blessure ou danger de mort dû à une mauvaise position du siège

La ceinture de sécurité ne peut pas offrir la protection prévue si le dossier ne se trouve pas presque à la verticale.

Vous risquez notamment de glisser sous la ceinture de sécurité et de vous blesser.

- ▶ Réglez le siège correctement avant de prendre la route.
- ▶ Veillez toujours à ce que le dossier se trouve presque à la verticale et que la partie supérieure de la sangle d'épaule passe sur le milieu de l'épaule.

**⚠ ATTENTION** Risque de blessure ou danger de mort en l'absence de systèmes de retenue supplémentaires pour personnes de petite taille

Dans le cas des personnes mesurant moins de 5 ft (1,50 m), la ceinture de sécurité ne peut pas être placée correctement sans l'utilisation d'un système de retenue adapté.

- ▶ Protégez toujours les personnes mesurant moins de 5 ft (1,50 m) avec des systèmes de retenue supplémentaires appropriés.

**⚠ ATTENTION** Risque de blessure ou danger de mort dû à une boucle de ceinture ou un ancrage de ceinture bloqué

Lorsque des objets situés à proximité du siège avant bloquent la boucle de ceinture ou l'ancrage de ceinture mobile au niveau du siège avant, le fonctionnement des rétracteurs de ceinture est compromis.

- ▶ Avant de prendre la route, assurez-vous qu'aucun objet ne se trouve au niveau

de la boucle de ceinture ou entre le siège avant et la porte.

**⚠ ATTENTION** Risque de blessure ou danger de mort dû à des ceintures de sécurité endommagées ou modifiées

Les ceintures de sécurité ne peuvent pas protéger en particulier dans les situations suivantes:

- La ceinture de sécurité est endommagée, modifiée, fortement encrassée, décolorée ou teintée dans la masse.
- La boucle de ceinture est endommagée ou fortement encrassée.
- Des modifications ont été apportées au rétracteur de ceinture, à l'ancrage de ceinture ou à l'enrouleur de sangle.

Lors d'un accident, les ceintures de sécurité peuvent subir des dommages non visibles de l'extérieur, dus par exemple à des éclats de verre.

Les ceintures de sécurité qui ont été modifiées ou qui sont endommagées peuvent se déchirer ou défailir, par exemple en cas d'accident.

Les rétracteurs de ceinture ayant subi des modifications peuvent se déclencher de manière intempestive ou ne pas fonctionner comme prévu.

- ▶ Ne modifiez jamais le système de ceintures de sécurité, par exemple la ceinture de sécurité, la boucle de ceinture, le rétracteur de ceinture, l'ancrage de ceinture et l'enrouleur de sangle.
- ▶ Assurez-vous que les ceintures de sécurité ne sont pas endommagées, usées ni encrassées.
- ▶ Après un accident, faites immédiatement contrôler les ceintures de sécurité par un atelier qualifié.

Utilisez uniquement des ceintures de sécurité agréées par Mercedes-Benz pour votre véhicule.

**⚠ ATTENTION** Risque de blessure ou danger de mort dû à des rétracteurs de ceinture qui se sont déclenchés selon un procédé pyrotechnique

Les rétracteurs de ceinture qui se sont déjà déclenchés selon un procédé pyrotechnique ne fonctionnent plus et ne peuvent donc pas apporter la protection prévue.

- ▶ Faites immédiatement remplacer les rétracteurs de ceinture qui se sont déclenchés selon un procédé pyrotechnique par un atelier qualifié.

Mercedes-Benz vous recommande de faire remorquer le véhicule jusqu'à un atelier qualifié après un accident.

**! REMARQUE** Dommages dû au coincement de la ceinture de sécurité

Lorsqu'une ceinture de sécurité inutilisée n'est pas complètement enroulée, elle risque d'être coincée dans la porte ou dans le mécanisme du siège.

- ▶ Veillez toujours à ce que les ceintures de sécurité inutilisées soient complètement enroulées.

### Informations sur l'airbag ceinture de la ceinture de sécurité arrière

La ceinture de sécurité arrière avec airbag ceinture est signalée par l'inscription BELTBAG.

En cas d'activation, l'airbag ceinture augmente la surface de maintien au niveau de la cage thoracique des occupants du véhicule.

**⚠ ATTENTION** Risque de blessure ou danger de mort en cas d'utilisation de systèmes de retenue pour enfants non homologués

En cas d'accident, l'airbag ceinture peut endommager un système de retenue pour enfants non homologué ou non agréé pour un airbag ceinture.

- ▶ Fixez toujours les systèmes de retenue pour enfants avec ceinture de sécurité intégrée avec la fixation ISOFIX.
- ▶ Dans le cas des véhicules équipés d'airbags ceinture en option pour les sièges arrière, utilisez exclusivement une rehausse de siège avec dossier intégré testée et agréée par Mercedes-Benz en liaison avec un airbag ceinture.
- ▶ N'utilisez jamais une ceinture de sécurité équipée d'un airbag ceinture pour fixer un système de retenue pour enfants face ou dos à la route ou une rehausse de siège non agréée.
- ▶ Pour de plus amples informations sur les systèmes de retenue pour enfants agréés, adressez-vous à un point de service Mercedes-Benz.

### Sortie et rentrée de l'approche-ceinture à l'arrière

L'approche-ceinture du siège arrière facilite le bouclage de la ceinture de sécurité.

▶ Fermez la porte.  
L'approche-ceinture sort.

❗ Lorsque le véhicule est équipé de l'assistant intérieur MBUX, l'approche-ceinture sort dès que vous approchez la main pour saisir la languette de ceinture.

Dans les cas suivants, l'approche-ceinture revient en position:

- la languette de ceinture est encliquetée dans la boucle de ceinture
- la languette de ceinture n'est pas encliquetée dans la boucle de ceinture dans un délai déterminé
- vous ouvrez la porte correspondante
- une fois le véhicule démarré, une certaine vitesse est dépassée

**⚠ ATTENTION** Risque de blessure ou danger de mort si l'approche-ceinture est sorti pendant la marche

Si la ceinture de sécurité n'est pas tendue correctement sur le corps, elle n'est pas en mesure d'offrir la protection prévue.

▶ Assurez-vous toujours que l'approche-ceinture est toujours rentré pendant la marche.

Si l'approche-ceinture ne revient pas automatiquement en position rentrée, vous pouvez le ramener manuellement. Repoussez pour ce faire l'approche-ceinture jusqu'en butée avant le démarrage du véhicule. Pour ramener l'approche-ceinture, vous devez exercer une certaine force.

❗ Vous pouvez désactiver l'approche-ceinture. Activez la sécurité enfants au niveau des vitres latérales arrière (→ page 81). Lorsque vous montez un système de retenue pour enfants sur le siège arrière, tenez compte des remarques spécifiques au véhicule (→ page 71).

### Bouclage et réglage de la ceinture de sécurité

Si vous tirez rapidement ou brutalement la ceinture de sécurité, l'enrouleur de sangle se bloque.

Il est alors impossible de tirer davantage la sangle.

**Véhicules équipés de boucles de ceinture design éclairées** : la boucle de ceinture éclairée facilite le bouclage de la ceinture de sécurité dans certaines situations, par exemple lorsque les conditions de luminosité sont défavorables.

- i L'éclairage de la boucle de ceinture n'est pas une indication pour un bon fonctionnement de la boucle de ceinture.

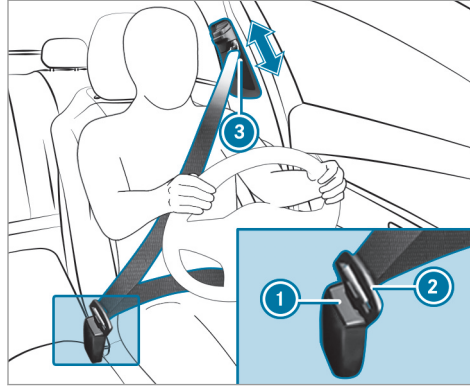

- ▶ Encliquez toujours la languette ② de la ceinture de sécurité dans la boucle de ceinture ① du siège correspondant.
- ▶ Tout en appuyant sur la touche du dispositif de déverrouillage de la sortie de ceinture ③, poussez cette dernière dans la position souhaitée.
- ▶ Relâchez la touche du dispositif de déverrouillage de la sortie de ceinture et assurez-

vous que la sortie de ceinture ③ est bien verrouillée dans un cran.

- i Une ceinture de sécurité ne peut déployer son potentiel de protection que si elle est correctement bouclée. Tenez compte des remarques relatives au bouclage de la ceinture de sécurité (→ page 46).

**!** **REMARQUE** Déclenchement des éléments du système de retenue dû à une ceinture de sécurité encliquetée alors que le siège passager n'est pas occupé

Lorsque la languette de la ceinture de sécurité est encliquetée dans la boucle de ceinture alors que le siège passager n'est pas occupé, des éléments du système de retenue côté passager risquent de se déclencher inutilement en cas d'accident, par exemple le rétracteur de ceinture.

- ▶ Veuillez à n'utiliser la ceinture de sécurité que de manière conforme.

- i** Tenez compte des remarques relatives au bouclage correct de la ceinture de sécurité (→ page 46) et aux possibilités de rangement (→ page 145).  
Vous trouverez des informations sur le montage d'un système de retenue pour enfants et le transport d'un enfant dans le véhicule dans la section «Transport des enfants» (→ page 71).

### Fonctionnement de l'ajustement de la ceinture de sécurité

**Véhicules équipés du système PRE-SAFE® :** après avoir bouclé une ceinture de sécurité avant, un ajustement de la ceinture de sécurité peut être effectué automatiquement avec une certaine force de rappel. Dans ce cas, ne retenez pas la ceinture de sécurité.

Vous pouvez activer et désactiver l'ajustement de la ceinture de sécurité par l'intermédiaire du système multimédia (→ page 52).

### Activation et désactivation de l'ajustement de la ceinture de sécurité par l'intermédiaire du système multimédia

Système multimédia:

→  » Réglages » Véhicule  
» Protection des occupants

- ▶ Activez ou désactivez **Ajustement de la ceinture de sécurité**.

### Débouclage des ceintures de sécurité

- ▶ Appuyez sur la touche de débouclage de la boucle de ceinture et ramenez la ceinture de sécurité avec la languette de ceinture.

### Fonctionnement de l'alerte d'oubli de ceinture du conducteur et du passager

Le voyant d'alerte des ceintures de sécurité  qui se trouve sur l'écran conducteur a pour fonction d'attirer votre attention sur le fait que tous les occupants du véhicule doivent boucler correctement leur ceinture de sécurité.

Le voyant d'alerte des ceintures de sécurité  reste allumé pendant 6 secondes après chaque démarrage du véhicule.

En outre, un signal d'alerte peut retentir.

Lorsque les portes conducteur et passager sont fermées et que le conducteur et le passager ont bouclé leur ceinture, l'alerte d'oubli de ceinture s'arrête.

Pendant la marche, l'alerte d'oubli de ceinture se met en marche dans les cas suivants:

- La vitesse du véhicule a dépassé au moins 1 fois 15 mph (25 km/h) et le conducteur ou le passager n'ont pas bouclé leur ceinture.
- Le conducteur ou le passager débouclent leur ceinture pendant la marche.

## Airbags

### Vue d'ensemble des airbags

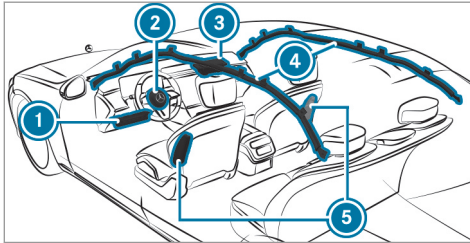

Siège conducteur et siège passager:

- ① Airbag genoux
- ② Airbag conducteur
- ③ Airbag passager
- ④ Airbag rideau
- ⑤ Airbag latéral

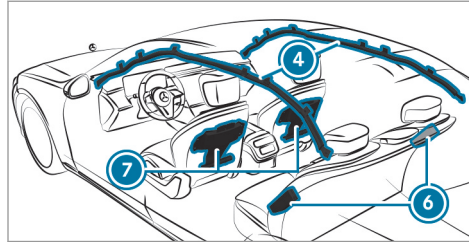

Sièges arrière:

- ④ Airbag rideau
- ⑥ Airbag latéral
- ⑦ Airbag arrière

L'emplacement de montage d'un airbag est signalé par l'inscription AIRBAG. Pour certains airbags, un symbole de flèche ► indique également l'emplacement de montage.

En cas d'activation, un airbag peut augmenter la protection prévue pour chacun des occupants du véhicule.

Protection prévue par airbag:

- Airbag genoux: cuisses, genoux et jambes

- Airbag conducteur, airbag passager: tête et cage thoracique
- Airbag rideau: tête
- Airbag latéral: cage thoracique et bassin également, à l'avant
- Airbag arrière: tête

### Informations relatives aux systèmes de retenue pour enfants sur le siège passager

**⚠ ATTENTION** Risque de blessure ou danger de mort lorsque l'airbag passager est activé

Si un enfant est assis sur le siège passager alors que l'airbag passager est activé, il peut être percuté par l'airbag passager en cas d'accident.

NE JAMAIS installer de système de retenue pour enfants dos à la route sur un siège protégé par un AIRBAG FRONTAL ACTIVE. Cela peut provoquer la MORT de l'ENFANT ou le BLESSER GRAVEMENT.

Lorsque vous montez un système de retenue pour enfants sur le siège passager, tenez compte des remarques spécifiques au véhicule (→ page 79). Tenez aussi impérativement compte des remarques relatives aux systèmes de retenue pour enfants dos ou face à la route sur le siège passager (→ page 78).

#### Informations relatives à la désactivation automatique de l'airbag passager

L'airbag passager peut uniquement se déclencher en cas d'accident si le voyant PASSENGER AIR BAG OFF est éteint. Lorsque le siège passager est occupé, assurez-vous avant et pendant la marche que l'état de l'airbag passager est correct (→ page 59).

**!** **REMARQUE** Déclenchement des éléments du système de retenue lorsque le siège passager n'est pas occupé

En cas d'accident, les éléments du système de retenue côté passager risquent de se déclencher inutilement:

- Des objets lourds sont posés sur le siège passager.
- La languette de ceinture de la ceinture de sécurité est encliquetée dans la boucle de ceinture alors que le siège passager n'est pas occupé.

- ▶ Rangez les objets dans un endroit approprié.
- ▶ Une ceinture de sécurité ne doit toujours servir qu'à une seule personne à la fois.

En fonction du type d'accident détecté, l'airbag rideau peut se déclencher du côté passager. Que le siège passager soit occupé ou non n'a aucune incidence sur le déclenchement.

#### Informations relatives à l'airbag arrière

Tenez toujours compte des informations relatives à l'airbag arrière, en particulier dans les situations suivantes:

- Une personne est assise sur le siège arrière extérieur.
- Vous montez un système de retenue pour enfants sur le siège arrière extérieur.
- Vous rangez des objets derrière les sièges avant.

Tenez compte des informations relatives à l'airbag arrière avant de prendre la route (→ page 62). Assurez-vous avant et pendant la marche que le statut de chaque airbag arrière est correct en fonction de la situation (→ page 64).

#### Informations relatives au cushionbag dans le siège de relaxation arrière

Le cushionbag offre aux occupants une protection supplémentaire en cas de collision frontale. En cas d'activation, le cushionbag se déploie en dessous du coussin d'assise. Il empêche ainsi



que les occupants du véhicule ne glissent du coussin d'assise.

Si vous montez un système de retenue pour enfants sur le siège de relaxation arrière, tenez compte des remarques supplémentaires (→ page 71).

### Protection prévue par les airbags

En fonction du type d'accident, un airbag peut agir en complément d'une ceinture de sécurité correctement bouclée et augmenter la protection prévue.

**⚠ ATTENTION** Risque de blessure ou danger de mort dû à une position assise incorrecte

Si vous n'êtes pas assis correctement sur votre siège, l'airbag n'est pas en mesure d'apporter la protection prévue.

Chaque occupant du véhicule doit s'assurer des points suivants:

- boucler correctement la ceinture de sécurité. Veillez en particulier à ce que la ceinture abdominale ne passe jamais sur le ventre ou le bas-ventre chez les femmes enceintes.
- s'asseoir correctement et respecter une distance aussi grande que possible par rapport aux airbags
- tenir compte des remarques suivantes
  - ▶ Veillez toujours à ce qu'aucun objet ne se trouve entre l'airbag et l'occupant du véhicule.

Pour éviter de prendre des risques lors du déclenchement d'un airbag, chaque occupant du véhicule doit tenir compte en particulier des remarques suivantes:

- Réglez les sièges correctement avant de prendre la route et reculez le siège conducteur et le siège passager au maximum.

Tenez toujours compte pour ce faire des remarques relatives à la position assise correcte du conducteur (→ page 115).

**Véhicules équipés d'airbags arrière :** tenez toujours compte des informations relatives à l'airbag arrière lorsque le siège arrière est occupé (→ page 62). Les occupants du véhicule doivent respecter une distance aussi grande que possible par rapport à l'airbag devant eux.

- Saisissez le volant uniquement par la couronne du volant et par l'extérieur. L'airbag peut ainsi se déployer sans entraves.
- Appuyez-vous toujours contre le dossier de votre siège pendant la marche. Ne vous penchez pas en avant et ne vous appuyez pas contre la porte ou la vitre latérale. Sinon, vous vous trouvez dans la zone de déploiement des airbags.
- Les pieds doivent toujours reposer sur le sol. Ne posez pas vos pieds sur le poste de conduite, par exemple. Sinon, vos pieds se trouvent dans la zone de déploiement de l'airbag.

**Véhicules équipés d'airbags arrière :** tenez toujours compte des informations relatives à l'airbag arrière lorsque le siège arrière est occupé (→ page 62).

- Lorsque des enfants prennent place à bord, tenez compte des remarques supplémentaires (→ page 68).
- Rangez et arrimez toujours les objets correctement.

Les objets qui se trouvent dans l'habitacle peuvent entraver le fonctionnement correct des airbags. Chaque occupant du véhicule doit toujours s'assurer des points suivants en particulier:

- aucune personne, aucun animal ni aucun objet ne se trouvent entre les occupants du véhicule et un airbag

**Véhicules équipés d'airbags arrière :** tenez également compte des informations relatives à l'airbag arrière (→ page 62).

- aucun objet ne se trouve entre un siège et une porte ou un montant de porte (montant B)

- aucun objet dur, tel qu'un cintre, n'est accroché aux poignées de maintien ou aux portemanteaux
- aucun accessoire (appareil de navigation portable, téléphone portable ou porte-gobelets, par exemple) n'est fixé dans la zone de déploiement d'un airbag, au poste de conduite, aux portes, aux vitres latérales ou à l'habillage latéral par exemple

En outre, aucun câble de raccordement, aucun collier de serrage ni aucune sangle de maintien ne doit passer ou être fixé dans la zone de déploiement d'un airbag. Suivez toujours les instructions de montage du fabricant de l'accessoire, en particulier les remarques relatives à l'emplacement de montage approprié.

- aucun objet lourd, tranchant ou fragile ne se trouve dans les poches de vos vêtements. Rangez ces objets dans un endroit approprié.

### Limitation de la protection prévue par les airbags

**⚠ ATTENTION** Risque de blessure dû à des modifications au niveau du cache d'un airbag

Si vous apportez des modifications au cache d'un airbag ou si vous y appliquez des autocollants, par exemple, vous risquez de compromettre le fonctionnement des airbags.

▶ N'apportez jamais de modifications au cache d'un airbag et ne déposez aucun objet dessus.

L'emplacement de montage d'un airbag est signalé par l'inscription AIRBAG (→ page 53).

**⚠ ATTENTION** Risque de blessure ou danger de mort dû à des garnitures de siège inappropriées

En utilisant des garnitures de siège inappropriées, les airbags risquent de ne plus protéger les occupants du véhicule comme prévu.

En outre, le fonctionnement de la désactivation automatique de l'airbag passager risque d'être compromis.

- ▶ Utilisez uniquement des garnitures de siège qui ont été agréées par Mercedes-Benz pour le siège correspondant.

**⚠ ATTENTION** Risque de blessure dû à des dysfonctionnements des capteurs dans la porte

Toute modification ou tout travail non conforme effectué sur les portes ou les contre-portes ainsi que toute porte endommagée pourrait compromettre le fonctionnement des airbags.

- ▶ Ne modifiez jamais les portes ou des éléments de celles-ci.
- ▶ Confiez toujours les travaux sur les portes ou les contre-portes à un atelier qualifié.

**⚠ ATTENTION** Risque de blessure dû à un airbag qui s'est déjà déclenché

Un airbag qui s'est déjà déclenché n'offre plus de protection.

- ▶ Faites remorquer le véhicule jusqu'à un atelier qualifié pour faire remplacer un airbag qui s'est déclenché.

Faites remplacer immédiatement des airbags qui se sont déclenchés.

### Statut de l'airbag passager

#### Fonctionnement de la désactivation automatique de l'airbag passager

La désactivation automatique de l'airbag passager est en mesure de détecter si le siège passager est occupé par une personne ou par un système de retenue pour enfants. L'airbag passager est activé ou désactivé en conséquence.

**⚠ ATTENTION** Risque de blessure ou danger de mort dû à des objets se trouvant sous le siège passager

Les objets coincés sous le siège passager peuvent interférer avec le fonctionnement de la désactivation automatique de l'airbag passager ou endommager le système.

- ▶ Ne rangez pas d'objets sous le siège passager.
- ▶ Lorsque le siège passager est occupé, assurez-vous qu'aucun objet n'est coincé sous le siège passager.

Lorsque vous montez un système de retenue pour enfants sur le siège passager, tenez compte des remarques spécifiques au véhicule (→ page 79). Tenez aussi impérativement compte des remarques relatives aux systèmes de retenue pour enfants dos ou face à la route sur le siège passager (→ page 78).

**⚠ ATTENTION** Risque de blessure ou danger de mort dû à la présence d'objets entre l'assise et le système de retenue pour enfants

La présence d'objets entre l'assise et le système de retenue pour enfants peut perturber le fonctionnement du système de désactivation automatique de l'airbag passager.

- ▶ Ne posez aucun objet entre l'assise et le système de retenue pour enfants.
- ▶ Assurez-vous que la surface d'appui du système de retenue pour enfants utilisé repose entièrement sur l'assise du siège passager.
- ▶ Assurez-vous que le dossier du système de retenue pour enfants face à la route est si possible entièrement appuyé contre le dossier du siège passager.
- ▶ Suivez impérativement les instructions de montage du fabricant du système de retenue pour enfants.

La personne assise sur le siège passager doit respecter les remarques suivantes:

- boucler correctement la ceinture de sécurité (→ page 46)
- adopter une position assise aussi droite que possible avec le dos contre le dossier
- être, si possible, assise de telle manière que les pieds reposent sur le sol

Sinon l'airbag passager peut être désactivé à tort, dans les cas suivants par exemple:

- Le passager déporte son poids dans le véhicule en s'appuyant sur l'accoudoir.
- Le passager est assis de telle manière qu'il diminue la pression exercée sur l'assise.

**⚠ ATTENTION** Risque de blessure ou danger de mort lorsque l'airbag passager est désactivé

Si le voyant PASSENGER AIR BAG OFF est allumé, c'est que l'airbag passager est désactivé.

La personne assise sur le siège passager risque alors d'entrer en contact avec des parties de l'habitacle par exemple, notamment si elle est trop près du poste de conduite.

Lorsque le siège passager est occupé, assurez-vous toujours que:

- la classification de la personne occupant le siège passager est correcte et que l'airbag passager est désactivé ou activé en fonction de la personne occupant le siège passager
  - le siège passager est reculé au maximum
  - la personne est assise correctement
- ▶ Assurez-vous avant et pendant la marche que le statut de l'airbag passager est correct.

Lorsque le siège passager est occupé, la personne ou le système de retenue pour enfants occupant le siège passager est classifié une fois l'autodiagnostic de la désactivation de l'airbag passager terminé. Les voyants PASSENGER AIR BAG indiquent l'état de l'airbag passager.

Tenez toujours compte des remarques relatives au fonctionnement des voyants PASSENGER AIR BAG (→ page 59).

### Fonctionnement des voyants PASSENGER AIR BAG



#### Autodiagnostic de la désactivation automatique de l'airbag passager

Lorsque le contact est mis, les 2 voyants PASSENGER AIR BAG ON et OFF s'allument pendant l'autodiagnostic.

Une fois l'autodiagnostic terminé, l'état de l'airbag passager est indiqué par l'intermédiaire des voyants PASSENGER AIR BAG:

- **ON est allumé** : l'airbag passager peut se déclencher en cas d'accident.  
Le voyant s'éteint au bout de 60 secondes.
- **ON et OFF sont éteints** : l'airbag passager peut se déclencher en cas d'accident.
- **OFF est allumé** : l'airbag passager est désactivé. Il ne se déclenchera pas en cas d'accident.

Si le voyant PASSENGER AIR BAG ON est éteint, seul le voyant PASSENGER AIR BAG OFF affiche l'état de l'airbag passager. Le voyant PASSENGER AIR BAG OFF peut être allumé en permanence ou être éteint.

Si le voyant PASSENGER AIR BAG OFF et le voyant d'alerte des systèmes de retenue 

sont allumés en même temps, personne ne doit utiliser le siège passager. Ne montez pas non plus dans ce cas de système de retenue pour enfants sur le siège passager. Faites immédiatement contrôler et réparer le système de désactivation automatique de l'airbag passager par un atelier qualifié.

#### Affichage d'état

Lorsque le siège passager est occupé, assurez-vous avant et pendant la marche que le statut de l'airbag passager est correct en fonction de la situation.

**Après le montage d'un système de retenue pour enfants dos à la route sur le siège passager** : PASSENGER AIR BAG OFF doit être allumé en permanence.

**⚠ ATTENTION** Risque de blessure ou danger de mort dû à l'utilisation d'un système de retenue pour enfants dos à la route alors que l'airbag passager est activé

Si vous installez un enfant dans un système de retenue pour enfants dos à la route monté sur le siège passager et que le voyant PASSENGER AIR BAG OFF est éteint, l'airbag passager risque de se déclencher en cas d'accident.

L'enfant risque d'être heurté par l'airbag.

- ▶ Vous devez toujours vous assurer que l'airbag passager est désactivé. Le voyant PASSENGER AIR BAG OFF doit être allumé.
- ▶ NE JAMAIS installer de système de retenue pour enfants dos à la route sur un siège protégé par un AIRBAG FRONTAL ACTIVE. Cela peut provoquer la MORT de l'ENFANT ou le BLESSER GRAVEMENT.

Lorsque vous montez un système de retenue pour enfants sur le siège passager, tenez compte des remarques spécifiques au véhicule (→ page 78).

En fonction du système de retenue pour enfants et de la taille de l'enfant, le voyant PASSENGER AIR BAG OFF peut être éteint. Dans ce cas, le système de retenue pour enfants dos à la route ne doit pas être monté sur le siège passager.

Au lieu de cela, montez le système de retenue pour enfants dos à la route sur un siège arrière approprié.

**Après le montage d'un système de retenue pour enfants face à la route sur le siège passager :** en fonction du système de retenue pour enfants et de la taille de l'enfant, PASSENGER AIR BAG OFF peut être allumé en permanence ou être éteint. Tenez toujours compte des remarques suivantes.

**⚠ ATTENTION** Risque de blessure ou danger de mort dû à un positionnement incorrect du système de retenue pour enfants face à la route

Si vous installez un enfant dans un système de retenue pour enfants face à la route sur le siège passager et que vous positionnez le siège passager trop près du poste de conduite, en cas d'accident, l'enfant risque:

- d'entrer en contact avec des parties de l'habitacle, par exemple, si le voyant PASSENGER AIR BAG OFF est allumé
  - d'être heurté par l'airbag, si le voyant PASSENGER AIRBAG OFF est éteint
- ▶ Reculez toujours le siège passager au maximum et réglez la profondeur d'assise au minimum. Ce faisant, veillez toujours à ce que la sangle supérieure de la ceinture passe correctement de la sortie de ceinture sur le véhicule en direction du guide de la ceinture diagonale sur le système de retenue pour enfants. La sangle supérieure de la

ceinture doit passer vers l'avant de la sortie de ceinture et vers le bas. Si nécessaire, réglez la sortie de ceinture et le siège passager.

- ▶ Suivez toujours les instructions de montage du fabricant du système de retenue pour enfants.

Lorsque vous montez un système de retenue pour enfants sur le siège passager, tenez compte des remarques spécifiques au véhicule (→ page 78).

**Une personne est assise sur le siège passager :** en fonction de la taille de la personne, PASSENGER AIR BAG OFF peut être allumé en permanence ou être éteint.

La personne assise sur le siège passager doit toujours respecter les remarques suivantes:

- Lorsque le siège passager est occupé par un adulte ou une personne de taille correspondante, le voyant PASSENGER AIR BAG OFF doit être éteint. Cela indique que l'airbag passager est activé.

Si le voyant PASSENGER AIR BAG OFF est allumé en permanence, un adulte ou une personne de taille correspondante ne doit pas utiliser le siège passager.

Au lieu de cela, un siège arrière doit être utilisé.

- Lorsque le siège passager est occupé par une personne de petite taille (un adolescent ou un adulte de taille inférieure à la moyenne), le voyant PASSENGER AIR BAG OFF est soit allumé en permanence, soit éteint en fonction du résultat de la classification.
  - PASSENGER AIR BAG OFF éteint: reculez le siège passager au maximum ou la personne de petite taille doit occuper un siège arrière.
  - PASSENGER AIR BAG OFF allumé en permanence: la personne de petite taille ne doit pas utiliser le siège passager.

**⚠ ATTENTION** Risque de blessure ou danger de mort lorsque le voyant PASSENGER AIR BAG OFF est allumé

Si le voyant PASSENGER AIRBAG OFF reste allumé une fois l'autodiagnostic terminé, c'est que l'airbag passager est désactivé.

Lorsque le siège passager est occupé, assurez-vous toujours que:

- la classification de la personne occupant le siège passager est correcte et que l'airbag passager est désactivé ou activé en fonction de la personne occupant le siège passager
- la personne est assise correctement et a bouclé sa ceinture
- le siège passager est reculé au maximum

Tenez également impérativement compte des thèmes associés suivants:

- Système de retenue pour enfants sur le siège passager (→ page 78)

### Informations relatives à l'airbag arrière

#### Important lorsque le siège arrière est occupé

L'airbag arrière offre aux occupants arrière assis sur les sièges extérieurs une protection supplémentaire dans certains cas de collision frontale. En cas d'activation, l'airbag arrière se déploie entre l'occupant arrière et le siège avant. En cas d'accident, l'airbag arrière peut aider à éviter un contact éventuel des occupants arrière avec des parties de l'habitacle.

Tenez compte des remarques suivantes pour éviter de prendre des risques lors du déclenchement d'un airbag :

- Signalez l'airbag arrière intégré au siège avant aux personnes assises sur les sièges arrière.
- Une personne assise sur le siège arrière doit adopter une position assise correcte et respecter une distance aussi grande que possible par rapport à l'airbag arrière. Si nécessaire, réglez le siège avant de manière à ce que les occupants du véhicule respectent une distance aussi grande que possible par rapport à l'airbag devant eux.

- Tenez compte des remarques relatives au potentiel de protection des airbags (→ page 55).

Pour éviter de prendre des risques lors du déclenchement d'un airbag, la personne assise sur le siège arrière extérieur doit tenir compte en particulier des remarques suivantes :

- Les pieds doivent toujours reposer sur le sol. Sinon, les pieds et jambes peuvent se trouver dans la zone de déploiement de l'airbag arrière.

Lorsque les pieds ne peuvent pas reposer sur le sol en raison de la taille, adoptez une position assise correcte et laissez pendre les jambes.

- Une personne assise sur le siège arrière ne doit, par exemple, pas poser ses pieds ou ses jambes sur le dossier du siège avant. Sinon, les pieds et jambes se trouvent dans la zone de déploiement de l'airbag arrière. Cela vaut particulièrement lorsque vous transportez un enfant sur le siège arrière.

Lorsque vous transportez un enfant sur le siège arrière gauche ou droit, tenez compte

des remarques spécifiques au véhicule (→ page 76). Tenez aussi impérativement compte des remarques relatives aux systèmes de retenue pour enfants dos ou face à la route sur le siège arrière gauche ou droit.

- Assurez-vous que les caches des airbags arrière ne sont pas endommagés.
- Tenez compte des remarques relatives à la limitation de la protection prévue par les airbags (→ page 56).

#### **⚠ ATTENTION** Risque de blessure dû à un cache de l'airbag arrière endommagé

Lorsque le cache d'un airbag arrière est endommagé, l'airbag arrière risque de ne plus fonctionner correctement et même de provoquer des blessures supplémentaires lors de son déclenchement.

- ▶ Avant de prendre la route, assurez-vous que les caches des airbags arrière ne sont pas endommagés. Lorsque le cache d'un airbag arrière est endommagé, désactivez l'airbag arrière. Faites immédiatement remplacer le cache



▮ d'un airbag arrière endommagé par un atelier qualifié.

Vous pouvez désactiver et activer l'airbag arrière par l'intermédiaire du système multimédia (→ page 64).

### Objets situés derrière le siège avant

Des objets placés dans la zone de déploiement de l'airbag arrière peuvent entraver le fonctionnement correct de l'airbag arrière.

**▲ ATTENTION** Risque de blessure dû à la présence d'objets devant le cache de l'airbag arrière

Des objets placés devant le cache de l'airbag arrière risquent de gêner ou d'empêcher le déploiement correct de l'airbag arrière intégré au siège avant.

L'airbag arrière se déploie alors éventuellement de manière incontrôlée et son déclenchement risque même de provoquer des blessures supplémentaires à la personne assise sur le siège avant.

▶ Rangez et arrimez toujours les objets correctement.

Tenez compte des remarques relatives au chargement du véhicule (→ page 145).

### Désactivation et activation de l'airbag arrière

Si vous estimez, en tenant compte des remarques et des instructions qui figurent dans la présente notice d'utilisation, que la protection supplémentaire des occupants offerte par l'airbag arrière n'est pas nécessaire, vous pouvez désactiver l'airbag arrière.

Désactivez l'airbag arrière, en particulier dans les situations suivantes:

- Vous fixez un système de retenue pour enfants dos à la route sur le siège arrière gauche ou droit.
- La personne assise sur le siège arrière n'est pas assise correctement (un enfant, par exemple). Il est possible que les pieds et jambes se trouvent dans la zone de déploiement de l'airbag arrière.

- En fonction du réglage des sièges avant, les jambes se trouvent dans la zone de déploiement de l'airbag arrière, par exemple.
- Vous rangez des objets derrière le siège avant qui empiètent sur la zone de déploiement de l'airbag arrière.

Vous pouvez désactiver et activer l'airbag arrière par l'intermédiaire du système multimédia (→ page 64).

### Fonctionnement des voyants REAR SEAT AIR BAG

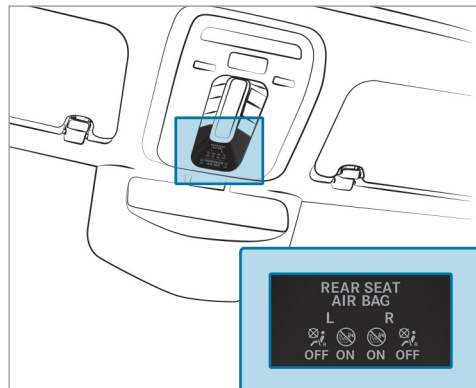

**L** Siège arrière gauche

**R** Siège arrière droit

Lorsque le contact est mis, les voyants REAR SEAT AIR BAG ON et OFF s'allument pendant l'autodiagnostic.

Une fois l'autodiagnostic terminé, le statut de l'airbag arrière est affiché pour le siège arrière gauche et droit via les voyants de contrôle REAR SEAT AIR BAG:

- **ON est allumé** : l'airbag arrière peut se déclencher en cas d'accident. Le voyant s'éteint au bout de 60 secondes.
- **ON et OFF sont éteints** : l'airbag arrière peut se déclencher en cas d'accident.
- **OFF est allumé** : l'airbag arrière est désactivé. Il ne se déclenchera pas en cas d'accident.

Si le voyant REAR SEAT AIR BAG ON est éteint, seul le voyant REAR SEAT AIR BAG OFF affiche l'état de l'airbag arrière. Le voyant REAR SEAT AIR BAG OFF peut être allumé en permanence ou être éteint.

**Activation et désactivation de l'airbag arrière par l'intermédiaire du système multimédia**  
Système multimédia:

➔ ➔ Réglages ➔ Véhicule  
➔ Protection des occupants

▶ Activez ou désactivez l'airbag arrière souhaité sous **Airbags arrière**.

### Système PRE-SAFE®

#### Fonctionnement de PRE-SAFE® (protection préventive des occupants)

Le système PRE-SAFE® peut détecter certaines situations critiques et prendre des mesures préventives pour protéger les occupants du véhicule.

Le système PRE-SAFE® peut prendre les mesures suivantes indépendamment les unes des autres:

- Prétension des ceintures de sécurité du siège conducteur et du siège passager
- Fermeture des vitres latérales

- **Véhicules avec toit ouvrant** : fermeture du toit ouvrant
- **Véhicules équipés de la fonction mémoire** : réglage d'une meilleure position du siège passager
- **Véhicules équipés de la fonction mémoire à l'arrière** : réglage d'une meilleure position des sièges arrière extérieurs
- **Véhicules équipés de sièges multicon-tours** : augmentation de la pression de gonflage des joues de siège des dossiers
- Son PRE-SAFE® : activation possible du mécanisme de protection propre de l'ouïe par l'intermédiaire d'un bref signal de bruit lorsque le système multimédia est en marche

**1 REMARQUE** Endommagement du à des objets situés dans l'espace jambes ou derrière le siège

Le réglage automatique de la position du siège risque d'endommager le siège et/ou l'objet.

▶ Rangez les objets dans un endroit approprié.

### Annulation des mesures mises en œuvre par le système PRE-SAFE®

Lorsqu'aucun accident n'a eu lieu, les mesures mises en œuvre de manière préventive sont annulées.

Vous devez effectuer vous-même certains réglages.

▶ Si la tension exercée par la ceinture ne diminue pas, reculez légèrement le dossier. La prétension exercée par la ceinture se relâche.

### Fonctionnement de PRE-SAFE® PLUS (protection préventive des occupants PLUS)

Le système PRE-SAFE® PLUS peut détecter certains cas de collision, en particulier une collision arrière imminente, et prendre certaines mesures préventives pour protéger les occupants du véhi-

cule. Ces mesures ne permettent pas d'éviter une collision imminente.

Le système PRE-SAFE® PLUS peut prendre les mesures suivantes indépendamment les unes des autres:

- Prétension des ceintures de sécurité du siège conducteur et du siège passager
- Augmentation de la pression de freinage lorsque le véhicule est à l'arrêt. Cette intervention de freinage est automatiquement annulée au démarrage.

Lorsqu'aucun accident n'a eu lieu, les mesures mises en œuvre de manière préventive sont annulées.

### Limites système

Le système ne prend aucune mesure dans la situation suivante:

- lorsque vous roulez en marche arrière

Le système n'effectue aucune intervention de freinage dans la situation suivante:

- pendant la marche  
ou

- lors des manœuvres de stationnement avec l'assistant de stationnement actif

### Fonctionnement du système PRE-SAFE® Impulse latéral

Lorsqu'un risque de collision latérale est détecté, le système PRE-SAFE® Impulse latéral peut déplacer le buste de l'occupant du véhicule installé à l'avant vers le centre du véhicule de manière préventive. Pour cela, une poche d'air est déployée très rapidement dans la joue de siège extérieure du dossier, du côté où survient le choc. Il est ainsi possible d'accroître la distance entre la porte et l'occupant du véhicule.

**Véhicules équipés de la suspension E-ACTIVE BODY CONTROL :** la carrosserie peut en outre être légèrement relevé.

Lorsque le système PRE-SAFE® Impulse latéral a été déclenché ou est en panne, le message d'écran **PRE-SAFE Impulse latéral ne fonctionne pas cf. notice d'utilisation** apparaît (→ page 555).

### Mesures automatiques après un accident

En fonction du type et de la gravité d'un accident et selon l'équipement du véhicule, les mesures suivantes sont mises en œuvre, par exemple:

- Freinage automatique (frein multicollision)
- Activation des feux de détresse
- Lancement d'un appel d'urgence automatique (→ page 357)
- Arrêt du moteur

Pour redémarrer le véhicule, coupez le contact, puis remettez-le (→ page 205). En fonction du type et de la gravité d'un accident, il se peut que le véhicule ne puisse plus être démarré.

- Coupure de l'alimentation en carburant
- Déverrouillage des portes du véhicule
- Abaissement des vitres latérales
- Affichage du secouriste sur l'écran central
- Allumage de l'éclairage intérieur

### Fonctionnement du frein multicollision

En fonction du type d'accident, le frein multicollision peut réduire la gravité d'une collision en chaîne, voire même l'éviter.

Lorsqu'un accident est détecté, le frein multicollision peut déclencher un freinage automatique. Une fois le véhicule à l'arrêt, le frein de stationnement est automatiquement serré.

Le conducteur peut annuler le freinage automatique par les actions suivantes:

- Freiner plus fort que le freinage automatique
- Enfoncer complètement la pédale d'accélérateur

## Transport d'enfants à bord d'un véhicule en toute sécurité

### Remarques à prendre en compte lorsque des enfants prennent place à bord

ⓘ Tenez aussi impérativement compte des consignes de sécurité spécifiques à la situation. Lorsque des enfants prennent place à bord, vous pourrez ainsi identifier les risques éventuels et prévenir les dangers auxquels vous pourriez être exposés (→ page 68).

#### Soyez rigoureux

N'oubliez pas qu'être négligent au moment d'attacher l'enfant dans le système de retenue pour enfants peut avoir des conséquences graves. Soyez toujours rigoureux et attachez correctement l'enfant avant chaque trajet.

Pour une meilleure protection des enfants de moins de 12 ans ou mesurant moins de 5 ft (1,50 m), Mercedes-Benz vous recommande de respecter impérativement les consignes suivantes:

- Installez toujours un enfant dans un système de retenue pour enfants adapté à votre véhicule Mercedes-Benz.
- Le système de retenue pour enfants doit être adapté à son âge, à son poids et à sa taille.
- Le siège du véhicule doit convenir pour le système de retenue pour enfants que vous voulez monter.

Les statistiques des accidents montrent que les enfants sont plus en sécurité sur les sièges arrière que sur les sièges avant. C'est pourquoi Mercedes-Benz vous recommande vivement de monter le système de retenue pour enfants de préférence sur un siège arrière.

#### Terme générique «Système de retenue pour enfants»

Dans cette notice d'utilisation, le terme générique «Système de retenue pour enfants» est utilisé. Un système de retenue pour enfants peut être:

- une coque pour bébé
- un siège enfant dos à la route
- un siège enfant face à la route
- une rehausse de siège avec un dossier et des guide-ceintures

Mercedes-Benz vous recommande d'utiliser une rehausse de siège avec un dossier.

Le système de retenue pour enfants doit être adapté à son âge, à son poids et à sa taille.

#### Tenez compte des dispositions et prescriptions légales

Respectez toujours les dispositions légales relatives à l'utilisation d'un système de retenue pour enfants dans le véhicule.

### Tenez compte des normes relatives aux systèmes de retenue pour enfants

Tous les systèmes de retenue pour enfants doivent être conformes aux normes suivantes:

- Normes de sécurité américaines 213 et 225 (U.S. Federal Motor Vehicle Safety Standards)
- Normes de sécurité canadiennes 213 et 210.2 (Canadian Motor Vehicle Safety Standards)

Vous trouverez une attestation de conformité du système de retenue pour enfants à ces normes sur l'étiquette de rappel située sur le système de retenue pour enfants. Cette attestation figure également dans les instructions de montage livrées avec le système de retenue pour enfants.

### Identification des risques, prévention des dangers

#### Systèmes de fixation pour les systèmes de retenue pour enfants dans le véhicule

Utilisez uniquement les systèmes de fixation suivants pour les systèmes de retenue pour enfants:

- les étriers de fixation ISOFIX
- le système de ceintures de sécurité du véhicule
- les points d'ancrage Top Tether

Montez de préférence un système de retenue pour enfants ISOFIX.

La pose facile grâce aux étriers de fixation du véhicule peut réduire les risques liés à un système de retenue pour enfants mal posé.

Lorsque l'enfant est protégé avec la ceinture de sécurité intégrée du système de retenue pour enfants ISOFIX, tenez impérativement compte de la masse totale autorisée pour l'enfant et le système de retenue pour enfants (→ page 73).

Dans le cas des enfants dont le poids est supérieur à 40 lb (18 kg) ou dont la taille est inférieure à celle permettant le positionnement correct de la ceinture de sécurité 3 points sans l'aide d'une rehausse de siège, une rehausse de siège est éventuellement nécessaire pour atteindre la position correcte de la ceinture de sécurité.

Mercedes-Benz recommande une rehausse de siège appropriée avec un dossier et des guide-ceintures.

#### Avantage d'un système de retenue pour enfants dos à la route

Transportez un bébé ou un enfant en bas âge de préférence dans un système de retenue pour enfants dos à la route approprié. Dans ce cas, l'enfant est assis dans le sens opposé au sens de la marche et regarde vers l'arrière.

La musculature du cou des bébés et des enfants en bas âge n'est pas suffisamment développée par rapport à la taille et au poids de leur tête. En cas d'accident, un système de retenue pour enfants dos à la route peut réduire le risque de blessure au niveau de la colonne cervicale.

## Fixez toujours correctement les systèmes de retenue pour enfants

**⚠ ATTENTION** Risque de blessure ou danger de mort dû à un montage incorrect du système de retenue pour enfants

L'enfant ne peut pas alors plus être protégé ou retenu comme prévu.

- ▶ Suivez impérativement les instructions de montage du fabricant du système de retenue pour enfants et tenez également compte de son domaine d'application.
- ▶ Assurez-vous que toute la surface d'appui du système de retenue pour enfants utilisé repose toujours sur l'assise du siège.
- ▶ Ne placez en aucun cas des objets (des coussins, par exemple) sous ou derrière le système de retenue pour enfants.
- ▶ Utilisez les systèmes de retenue pour enfants uniquement avec les housses d'origine prévues à cet effet.

- ▶ Remplacez les housses endommagées uniquement par des housses d'origine.

**⚠ ATTENTION** Risque de blessure ou danger de mort dû à des systèmes de retenue pour enfants non arrimés dans le véhicule

Si le système de retenue pour enfants n'est pas monté correctement ou n'est pas arrimé, il risque de se détacher.

Le système de retenue pour enfants risque d'être projeté et de heurter un occupant du véhicule.

- ▶ Veillez toujours à monter correctement les systèmes de retenue pour enfants, même lorsque vous ne les utilisez pas.
- ▶ Suivez impérativement les instructions de montage du fabricant du système de retenue pour enfants.

- Suivez toujours les instructions de montage et la notice d'utilisation du fabricant du système de retenue pour enfants utilisé et tenez

compte des remarques spécifiques au véhicule:

- Pose du système de retenue pour enfants ISOFIX sur le siège arrière (→ page 73)
- Fixation du système de retenue pour enfants sur le siège arrière à l'aide de la ceinture de sécurité (→ page 77)
- Fixation du système de retenue pour enfants sur le siège passager à l'aide de la ceinture de sécurité (→ page 79). Tenez compte des remarques spécifiques relatives aux systèmes de retenue pour enfants dos et face à la route (→ page 78).  
Lorsque le siège passager est occupé, assurez-vous avant et pendant la marche que le statut de l'airbag passager est correct en fonction de la situation (→ page 59).
- Tenez compte des étiquettes d'avertissement qui sont apposées dans l'habitacle du véhicule et sur le système de retenue pour enfants.

- Si disponible, utilisez également le dispositif Top Tether.

### Ne modifiez pas le système de retenue pour enfants

**⚠ ATTENTION** Risque de blessure dû à des modifications effectuées sur le système de retenue pour enfants

Le système de retenue pour enfants risque de ne plus fonctionner correctement. Il y a un risque de blessure accru.

- ▶ Ne modifiez jamais un système de retenue pour enfants.
- ▶ Fixez uniquement des accessoires agréés par le fabricant du système de retenue pour enfants spécialement pour ce système de retenue pour enfants.

### Utilisez uniquement des systèmes de retenue pour enfants en bon état

**⚠ ATTENTION** Risque de blessure ou danger de mort dû à l'utilisation de systèmes de retenue pour enfants endommagés

Les systèmes de retenue pour enfants endommagés ou fortement sollicités lors d'un accident ne peuvent plus offrir la protection prévue.

L'enfant ne peut éventuellement pas être retenu.

- ▶ Remplacez immédiatement les systèmes de retenue pour enfants endommagés ou fortement sollicités lors d'un accident.
- ▶ Faites immédiatement contrôler les systèmes de fixation des systèmes de retenue pour enfants par un atelier qualifié avant de remonter un système de retenue pour enfants.

### Évitez une exposition directe au soleil

**⚠ ATTENTION** Risque de brûlure dû à une exposition directe au soleil du siège enfant

Si le système de retenue pour enfants est exposé directement au soleil, des parties de ce dernier pourraient devenir très chaudes.

Les enfants risquent de se brûler, notamment au contact des pièces métalliques du système de retenue pour enfants.

- ▶ Veillez toujours à ce que le système de retenue pour enfants ne soit pas exposé directement au soleil.
- ▶ Protégez le système de retenue pour enfants avec une couverture, par exemple.
- ▶ Si le système de retenue pour enfants a été exposé directement au soleil, laissez-le refroidir avant d'installer votre enfant.
- ▶ Ne laissez jamais des enfants sans surveillance à l'intérieur du véhicule.



## Faites attention lorsque vous arrêtez ou garez votre véhicule

**⚠ ATTENTION** Risque d'accident et de blessure si des enfants sont laissés sans surveillance à l'intérieur du véhicule

Si vous laissez des enfants sans surveillance à l'intérieur du véhicule, ils peuvent notamment

- ouvrir les portes et mettre en danger d'autres personnes ou usagers
- descendre du véhicule et se faire renverser
- utiliser les équipements du véhicule et se coincer, par exemple

En outre, les enfants peuvent mettre le véhicule en mouvement, par exemple en

- desserrant le frein de stationnement
- changeant la position de la boîte de vitesses
- démarrant le véhicule

- ▶ Ne laissez jamais des enfants sans surveillance à l'intérieur du véhicule.
- ▶ Lorsque vous quittez le véhicule, prenez toujours la clé avec vous et verrouillez le véhicule.
- ▶ Conservez la clé hors de portée des enfants.

**⚠ ATTENTION** Danger de mort dû à une forte chaleur ou à l'action du froid dans le véhicule

Lorsque des personnes, en particulier des enfants, sont exposées de manière prolongée à une forte chaleur ou à un froid excessif, il y a risque de blessure, voire danger de mort!

- ▶ Ne laissez jamais de personnes sans surveillance à l'intérieur du véhicule, en particulier des enfants.

## Vue d'ensemble des sièges convenant pour le montage d'un système de retenue pour enfants

### Siège arrière gauche/droit

Système de fixation privilégié:



Fixation ISOFIX pour siège enfant



Si disponible, utilisez également le dispositif Top Tether (→ page 75).

Autre système de fixation:



Ceinture de sécurité du siège du véhicule

Consignes à respecter impérativement:

- Lorsque le siège arrière est occupé, assurez-vous avant et pendant la marche que le statut de l'airbag arrière est correct en fonction de la situation (→ page 64).

### Siège passager

Système de fixation:





Ceinture de sécurité du siège du véhicule

Consignes à respecter impérativement:

- Lorsque le siège passager est occupé, assurez-vous avant et pendant la marche que le statut de l'airbag passager est correct en fonction de la situation (→ page 59).
- Remarques relatives à la désactivation automatique de l'airbag passager (→ page 57).

### Siège arrière central

Système de fixation:

-  Ceinture de sécurité du siège du véhicule
-  Si disponible, utilisez également le dispositif Top Tether (→ page 75).

### Activation et désactivation de la sécurité siège enfant de la ceinture de sécurité

**⚠ ATTENTION** Risque de blessure ou danger de mort si une ceinture de sécurité est débouclée pendant la marche

Si la ceinture de sécurité est débouclée pendant la marche, la sécurité siège enfant se

désactive et le système de retenue pour enfants n'est plus fixé correctement. La ceinture de sécurité est légèrement réenroulée par l'enrouleur automatique et ne peut pas être rebouclée immédiatement.

- ▶ Arrêtez-vous immédiatement en tenant compte des conditions de circulation.
- ▶ Réactivez la sécurité siège enfant et fixez correctement le système de retenue pour enfants.

La sécurité siège enfant activée veille à ce que les ceintures de sécurité du siège passager et des sièges arrière ne se relâchent pas une fois le système de retenue pour enfants fixé.

Les ceintures de sécurité des sièges suivants sont équipées d'une sécurité siège enfant:

- Siège passager
- Sièges arrière

### Pose du système de retenue pour enfants:

- ▶ Lors de la pose, suivez toujours les instructions de montage ainsi que la notice d'utilisation du fabricant du système de retenue pour

enfants utilisé et tenez toujours compte des remarques qui figurent dans la présente notice d'utilisation.

- ▶ Tirez la ceinture de sécurité sans à-coups hors de la sortie de ceinture.
- ▶ Encliquez la languette de ceinture dans la boucle de ceinture.

### Activation de la sécurité siège enfant:

- ▶ Tirez la ceinture de sécurité complètement et laissez l'enrouleur automatique la réenrouler. Si la sécurité siège enfant est activée, vous entendez un bruit de cliquet.
- ▶ Appuyez sur le système de retenue pour enfants afin que la ceinture de sécurité soit bien tendue.

### Désactivation de la sécurité siège enfant:

- ▶ Appuyez sur la touche de débouclage de la boucle de ceinture.
- ▶ Maintenez la languette de ceinture et ramez-la en direction de la sortie de ceinture.

## Fixation du système de retenue pour enfants ISOFIX sur le siège arrière

### Pose du système de retenue pour enfants ISOFIX sur le siège arrière

**⚠ ATTENTION** Risque de blessure ou danger de mort dû au dépassement de la masse totale autorisée de l'enfant et du système de retenue pour enfants

Les systèmes de fixation de siège-enfant ISOFIX risquent d'être trop fortement sollicités et, en cas d'accident par exemple, l'enfant ne peut pas être retenu.

- ▶ Si le poids total de l'enfant et du système de retenue pour enfants est supérieur à la masse totale autorisée de 73 lb (33 kg), utilisez uniquement des systèmes de retenue pour enfants ISOFIX avec lesquels l'enfant est protégé avec la ceinture de sécurité du siège du véhicule.
- ▶ Fixez également le système de retenue pour enfants avec la sangle Top Tether, s'il y en a une.

Tenez toujours compte des instructions concernant la masse du système de retenue pour enfants:

- dans les instructions de montage et la notice d'utilisation du fabricant du système de retenue pour enfants utilisé
- sur une étiquette du système de retenue pour enfants, s'il y en a une

Contrôlez régulièrement que la masse totale autorisée de l'enfant et du système de retenue pour enfants est encore respectée.

Lorsque vous montez un système de retenue pour enfants, tenez toujours compte des points suivants:

- ✓ Tenez toujours compte du domaine d'application ainsi que des spécifications concernant le montage de systèmes de retenue pour enfants sur les sièges.
- ✓ Suivez toujours les instructions de montage et la notice d'utilisation du fabricant du système de retenue pour enfants utilisé.

- ✓ Assurez-vous que les pieds de l'enfant ne touchent pas le siège avant. Si nécessaire, avancez légèrement le siège avant.

 Lorsque vous montez un système de retenue pour enfants ISOFIX, tenez en outre compte des points suivants:

- ✓ **En cas d'utilisation d'une coque pour bébé homologuée pour la classe de poids 0/0+ et d'un système de retenue pour enfants dos à la route homologué pour la classe de poids I sur un siège arrière** : réglez le siège avant de manière à ce qu'il ne touche pas le système de retenue pour enfants.
- ✓ **En cas d'utilisation d'un système de retenue pour enfants face à la route homologué pour la classe de poids I** : dans la mesure du possible, déposez l'appuie-tête du siège correspondant. En outre, le dossier du système de retenue pour enfants doit être autant que possible appuyé entièrement contre le dossier du siège du véhicule.

Après la dépose du système de retenue pour enfants, remettez immédiatement l'appuie-tête en place et réglez correctement tous les appuie-tête.

- ☑ Si l'appuie-tête du siège enfant ne peut pas être entièrement sorti lorsqu'il est monté dans le véhicule, cela entraîne une limitation du réglage de la taille maximale pour les systèmes de retenue pour enfants de la classe de poids II ou III.

Un contact avec le toit lorsque l'appuie-tête est complètement sorti et verrouillé n'entraîne pas de limitation d'utilisation.

- ☑ Le système de retenue pour enfants ne doit pas être monté de façon à être bloqué entre le toit et l'assise et/ou à être vrillé. Si possible, réglez l'inclinaison d'assise en conséquence.
- ☑ Le système de retenue pour enfants ne doit pas être soumis à une pression exercée par l'appuie-tête. Réglez si nécessaire les appuie-tête en conséquence.

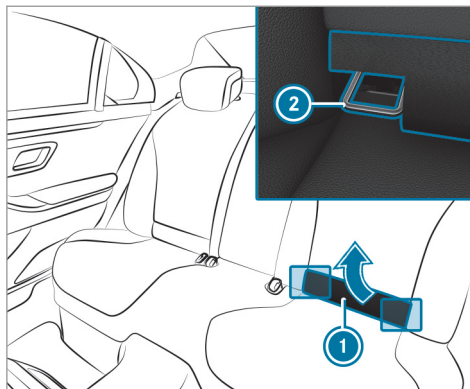

Assurez-vous impérativement avant chaque trajet que le système de retenue pour enfants ISOFIX est correctement verrouillé dans les 2 étriers de fixation côté véhicule.

**!** **REMARQUE** Endommagement de la ceinture de sécurité du siège central lors du montage du système de retenue pour enfants

- ▶ Assurez-vous que la ceinture de sécurité n'est pas coincée.

▶ **Véhicules équipés d'un siège de relaxation arrière** : avant de monter le système de retenue pour enfants ISOFIX, inclinez le dossier du siège de relaxation arrière légèrement vers l'arrière.

- ▶ Relevez la protection rembourrée ①.
- ▶ Tirez la languette de la protection rembourrée ① vers le haut et relevez-la vers la surface de support. La protection rembourrée ① reste en position relevée.
- ▶ Montez le système de retenue pour enfants ISOFIX sur les 2 étriers de fixation côté véhicule ②.
- ▶ Pour fermer, relevez la protection rembourrée ①.

- ▶ Relevez la languette de la surface de support d'appui et repassez-la dans la fente du rembourrage située entre l'assise et le dossier. Fermez en même temps le rabat rembourré.
- ▶ **Véhicules équipés d'un siège de relaxation arrière** : ramenez le dossier du siège de relaxation arrière en position verticale. Le système de retenue pour enfants doit être appuyé contre le dossier du siège de relaxation arrière.

### Montage du dispositif Top Tether

**⚠ ATTENTION** Risque de blessure ou danger de mort dû au réglage du siège après le montage d'un système de retenue pour enfants

Véhicules équipés de sièges arrière à réglage électrique:

Les risques suivants peuvent survenir:

- la tension de la sangle Top Tether risque de se relâcher ou la sangle Top Tether risque d'être trop tendue
  - le système de retenue pour enfants risque de se relâcher, d'être mal positionné ou d'être endommagé et ne peut alors pas offrir la protection prévue
- ▶ Ne réglez jamais le siège après avoir monté un système de retenue pour enfants.



Si le système de retenue pour enfants est équipé d'une sangle Top Tether:

Le risque de blessure peut être réduit grâce au dispositif Top Tether. La sangle Top Tether permet de créer une liaison supplémentaire entre le système de retenue pour enfants fixé avec le système ISOFIX et le véhicule.

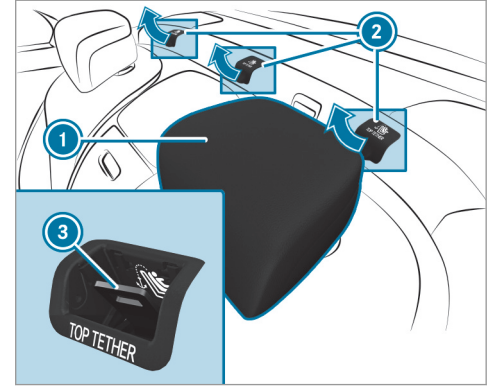

① Canada: les deux points d'ancrage Top Tether extérieurs sont seuls disponibles.

- ▶ Si nécessaire, tirez l'appuie-tête ① vers le haut (→ page 129).
- ▶ Retirez le cache ② du point d'ancrage Top Tether ③.
- ▶ Montez le système de retenue pour enfants ISOFIX avec le dispositif Top Tether. Suivez

les instructions de montage du fabricant du système de retenue pour enfants.

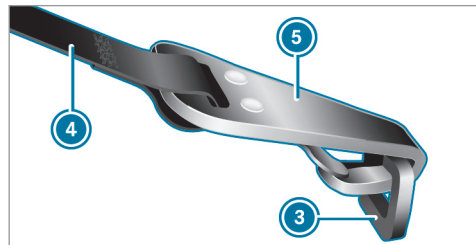

- ▶ Passez la sangle Top Tether ④ sous l'appuie-tête ① entre les 2 tiges de guidage de l'appuie-tête.
- ▶ Accrochez le crochet Top Tether ⑤ de la sangle Top Tether ④ au point d'ancrage Top Tether ③ sans que la sangle ne soit vrillée.
- ▶ Tendez la sangle Top Tether ④. Suivez les instructions de montage du fabricant du système de retenue pour enfants.

- ▶ Si nécessaire, tirez l'appuie-tête ① vers le bas (→ page 129). Veillez à ce que la sangle Top Tether ④ puisse coulisser librement.

### Véhicules équipés d'airbags arrière

**Remarques relatives aux systèmes de retenue pour enfants dos et face à la route sur le siège arrière gauche et droit**



Autocollant visible lorsque la porte arrière est ouverte

Lorsque vous montez un système de retenue pour enfants, vous pouvez désactiver l'airbag arrière.

**En cas d'utilisation d'un système de retenue pour enfants face à la route alors que l'airbag arrière est activé :** assurez-vous que les pieds de l'enfant ne sont pas placés devant le cache de l'airbag arrière ou sur le dossier. Sinon, les jambes de l'enfant risquent d'être projetées vers le haut lors du déclenchement de l'airbag arrière.

**Activation et désactivation de l'airbag arrière**  
L'airbag arrière peut être activé et désactivé par l'intermédiaire du système multimédia (→ page 64).

### **Fixation du système de retenue pour enfants à l'aide de la ceinture de sécurité**

**Fixation du système de retenue pour enfants sur le siège arrière à l'aide de la ceinture de sécurité**

Lorsque vous montez un système de retenue pour enfants à l'aide de la ceinture de

**sécurité, tenez compte des remarques suivantes :**

- ✓ Suivez toujours les instructions de montage et la notice d'utilisation du fabricant du système de retenue pour enfants utilisés.
- ✓ **En cas d'utilisation d'une coque pour bébé homologuée pour la classe de poids 0/0+ et d'un système de retenue pour enfants dos à la route homologué pour la classe de poids I sur un siège arrière :** réglez le siège avant de manière à ce qu'il ne touche pas le système de retenue pour enfants.
- ✓ **En cas d'utilisation d'un système de retenue pour enfants face à la route homologué pour la classe de poids I :** dans la mesure du possible, déposez l'appuie-tête du siège correspondant. Après la dépose du système de retenue pour enfants, remettez immédiatement l'appuie-tête en place et réglez correctement tous les appuie-tête.
- ✓ Le dossier du système de retenue pour enfants face à la route doit si possible être

complètement appuyé contre le dossier du siège arrière.

- ✓ Si l'appuie-tête du siège enfant ne peut pas être entièrement sorti lorsqu'il est monté dans le véhicule, cela entraîne une limitation du réglage de la taille maximale pour les systèmes de retenue pour enfants de la classe de poids II ou III. Un contact avec le toit lorsque l'appuie-tête est complètement sorti et verrouillé n'entraîne pas de limitation d'utilisation.
- ✓ Le système de retenue pour enfants ne doit pas être monté de façon à être bloqué entre le toit et l'assise et/ou à être vrillé. Si possible, réglez l'inclinaison d'assise en conséquence.
- ✓ Le système de retenue pour enfants ne doit pas être soumis à une pression exercée par l'appuie-tête. Réglez si nécessaire les appuie-tête en conséquence.
- ✓ Assurez-vous que les pieds de l'enfant ne touchent pas le siège avant. Si nécessaire, avancez légèrement le siège avant.

Les ceintures de sécurité des sièges suivants sont équipées d'une sécurité siège enfant:

- Siège passager
- Sièges arrière

La sécurité siège enfant activée veille à ce que les ceintures de sécurité du siège passager et des sièges arrière ne se relâchent pas une fois le système de retenue pour enfants fixé (→ page 72).

- ▶ Montez le système de retenue pour enfants. La surface d'appui du système de retenue pour enfants utilisé doit reposer entièrement sur l'assise du siège arrière.
- ▶ Veillez toujours à ce que la sangle supérieure de la ceinture passe correctement de la sortie de ceinture sur le véhicule en direction du guide de la ceinture diagonale sur le système de retenue pour enfants. La sangle supérieure de la ceinture doit passer vers l'avant de la sortie de ceinture.

### Remarques relatives aux systèmes de retenue pour enfants dos et face à la route sur le siège passager

**⚠ ATTENTION** Risque de blessure ou danger de mort dû à l'utilisation d'un système de retenue pour enfants dos à la route alors que l'airbag passager est activé

Si vous installez un enfant dans un système de retenue pour enfants dos à la route monté sur le siège passager et que le voyant PASSENGER AIR BAG OFF est éteint, l'airbag passager risque de se déclencher en cas d'accident.

L'enfant risque d'être heurté par l'airbag.

- ▶ Vous devez toujours vous assurer que l'airbag passager est désactivé. Le voyant PASSENGER AIR BAG OFF doit être allumé.
- ▶ NE JAMAIS installer de système de retenue pour enfants dos à la route sur un siège protégé par un AIRBAG FRONTAL ACTIVE. Cela peut provoquer la MORT

de l'ENFANT ou le BLESSER GRAVEMENT.

Tenez compte des remarques spécifiques relatives aux systèmes de retenue pour enfants dos et face à la route (→ page 79).

Tenez toujours compte du statut de l'airbag passager indiqué par le voyant PASSENGER AIR BAG OFF:

- En cas d'utilisation d'un système de retenue pour enfants dos à la route sur le siège passager, l'airbag passager doit toujours être désactivé. C'est uniquement le cas lorsque le voyant PASSENGER AIR BAG OFF est allumé en permanence (→ page 59).
- Si le voyant PASSENGER AIR BAG OFF est éteint, c'est que l'airbag passager est activé. L'airbag passager peut se déclencher en cas d'accident.



### Fixation du système de retenue pour enfants sur le siège passager à l'aide de la ceinture de sécurité

Lorsque vous montez un système de retenue pour enfants sur le siège passager à l'aide de la ceinture de sécurité, tenez compte des remarques suivantes:

- ☑ Tenez compte des remarques relatives aux systèmes de retenue pour enfants dos et face à la route sur le siège passager (→ page 78).
- ☑ Suivez les instructions de montage ainsi que la notice d'utilisation du fabricant du système de retenue pour enfants utilisé.
- ☑ En cas d'utilisation d'un système de retenue pour enfants face à la route homologué pour la classe I: dans la mesure du possible, déposez l'appuie-tête du siège correspondant.  
Après la dépose du système de retenue pour enfants, remettez immédiatement l'appuie-tête en place et réglez correctement tous les appuie-tête.

- ☑ Le dossier du système de retenue pour enfants face à la route doit si possible être complètement appuyé contre le dossier du siège passager.
- ☑ Si l'appuie-tête du siège enfant ne peut pas être entièrement sorti lorsqu'il est monté dans le véhicule, cela entraîne une limitation du réglage de la taille maximale pour les systèmes de retenue pour enfants de la classe de poids II ou III.  
Un contact avec le toit lorsque l'appuie-tête est complètement sorti et verrouillé n'entraîne pas de limitation d'utilisation.
- ☑ Le système de retenue pour enfants ne doit pas être monté de façon à être bloqué entre le toit et l'assise et/ou à être vrillé.
- ☑ Le système de retenue pour enfants ne doit pas être soumis à une pression exercée par l'appuie-tête. Réglez si nécessaire les appuie-tête en conséquence.
- ☑ Ne placez en aucun cas des objets (des coussins, par exemple) sous ou derrière le système de retenue pour enfants.

La ceinture de sécurité du siège passager est équipée d'une sécurité siège enfant.

La sécurité siège enfant activée veille à ce que la ceinture de sécurité ne se relâche pas une fois le système de retenue pour enfants fixé (→ page 72).

- ▶ Reculez le siège passager au maximum et réglez-le, si possible, dans la position la plus haute.
- ▶ Réglez la profondeur d'assise au minimum.
- ▶ Réglez l'inclinaison d'assise de manière à ce que le bord avant de l'assise soit placé dans la position la plus haute et le bord arrière de l'assise dans la position la plus basse.
- ▶ Réglez le dossier dans une position aussi droite que possible.
- ▶ Montez le système de retenue pour enfants. La surface d'appui du système de retenue pour enfants utilisé doit reposer entièrement sur l'assise du siège passager.
- ▶ Veillez toujours à ce que la sangle supérieure de la ceinture passe correctement de la sortie de ceinture sur le véhicule en direction du

guide de la ceinture diagonale sur le système de retenue pour enfants.

La sangle supérieure de la ceinture doit passer vers l'avant de la sortie de ceinture et vers le bas.

- ▶ Si nécessaire, réglez la sortie de ceinture et le siège passager en conséquence.

### Sécurités enfants

#### Activation et désactivation de la sécurité enfants au niveau des portes arrière

**⚠ ATTENTION** Risque d'accident et de blessure si des enfants sont laissés sans surveillance à l'intérieur du véhicule

Si vous laissez des enfants sans surveillance à l'intérieur du véhicule, ils peuvent notamment

- ouvrir les portes et mettre en danger d'autres personnes ou usagers
- descendre du véhicule et se faire renverser

- utiliser les équipements du véhicule et se coincer, par exemple

En outre, les enfants peuvent mettre le véhicule en mouvement, par exemple en

- desserrant le frein de stationnement
- changeant la position de la boîte de vitesses
- démarrant le véhicule

▶ Ne laissez jamais des enfants sans surveillance à l'intérieur du véhicule.

▶ Lorsque vous quittez le véhicule, prenez toujours la clé avec vous et verrouillez le véhicule.

▶ Conservez la clé hors de portée des enfants.

**⚠ ATTENTION** Danger de mort dû à une forte chaleur ou à l'action du froid dans le véhicule

Lorsque des personnes, en particulier des enfants, sont exposées de manière prolongée

à une forte chaleur ou à un froid excessif, il y a risque de blessure, voire danger de mort!

- ▶ Ne laissez jamais de personnes sans surveillance à l'intérieur du véhicule, en particulier des enfants.

**⚠ ATTENTION** Risque d'accident et de blessure si des enfants sont laissés sans surveillance à l'intérieur du véhicule

Lorsque des enfants prennent place à bord, ils peuvent notamment:

- ouvrir les portes et mettre en danger d'autres personnes ou usagers
- descendre du véhicule et se faire renverser
- utiliser les équipements du véhicule avec lesquels ils pourraient, par exemple, se coincer

▶ Activez toujours les sécurités enfants lorsque des enfants prennent place à bord.

- ▶ Ne laissez jamais des enfants sans surveillance à l'intérieur du véhicule.
- ▶ Lorsque vous quittez le véhicule, prenez toujours la clé avec vous et verrouillez le véhicule.

Des sécurités enfants sont disponibles pour les portes arrière et pour les vitres latérales arrière. La sécurité enfants au niveau des portes arrière permet de condamner chaque porte séparément. Elle ne peut plus être ouverte de l'intérieur.

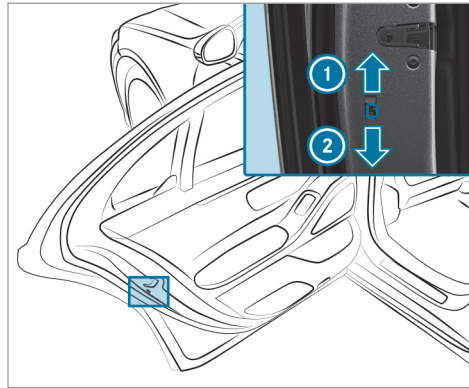

- ▶ Actionnez le levier dans le sens de la flèche ① (activation de la sécurité) ou ② (désactivation de la sécurité).
- ▶ Contrôlez ensuite le fonctionnement de la sécurité enfants sur chaque porte.

#### Activation et désactivation de la sécurité enfants au niveau des vitres latérales arrière

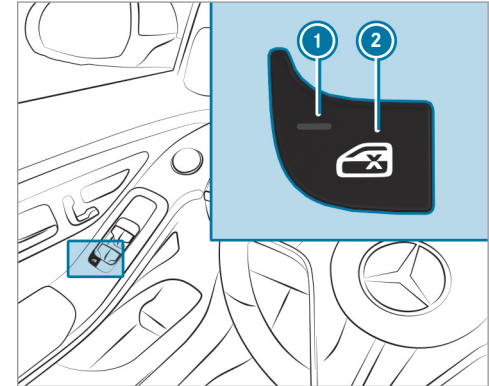

▶ **Activation ou désactivation de la sécurité :** appuyez sur la touche ②.

La vitre latérale arrière peut être ouverte ou fermée comme suit:

- le voyant ① est allumé: par l'intermédiaire du contacteur qui se trouve sur la porte conducteur
- le voyant ① est éteint: par l'intermédiaire du contacteur correspondant qui se trouve sur la porte arrière ou sur la porte conducteur

Lorsque la sécurité enfants est activée, la commande arrière est bloquée au niveau

- des vitres latérales arrière
- du réglage du siège passager depuis l'arrière
- des approche-ceintures à l'arrière
- des stores pare-soleil
  - des vitres latérales arrière
  - de la lunette arrière
  - du toit

**Remarques relatives au transport des animaux domestiques**

**⚠ ATTENTION** Risques d'accident et de blessure si des animaux sont laissés non protégés sans surveillance à l'intérieur du véhicule

Si vous laissez des animaux sans surveillance ou sans protection à l'intérieur du véhicule, ils risquent d'appuyer sur des touches ou des contacteurs, par exemple.

Il est alors possible pour les animaux:

- d'activer les équipements du véhicule et, par exemple, de se coincer
- de mettre en marche ou d'arrêter des systèmes et de mettre ainsi en danger d'autres usagers

Si les animaux ne sont pas protégés, ils risquent en outre, en cas d'accident, de changement brusque de direction ou de coup de frein brutal, d'être projetés à l'intérieur du véhicule et de blesser les occupants.

- ▶ Ne laissez jamais des animaux sans surveillance à l'intérieur du véhicule.
- ▶ Protégez correctement les animaux pendant la marche, par exemple avec une cage de transport pour animaux adaptée.

## Clé

## Vue d'ensemble de la fonction de la clé

**⚠ ATTENTION** Risque d'accident et de blessure si des enfants sont laissés sans surveillance à l'intérieur du véhicule

Si vous laissez des enfants sans surveillance à l'intérieur du véhicule, ils peuvent notamment

- ouvrir les portes et mettre en danger d'autres personnes ou usagers
- descendre du véhicule et se faire renverser
- utiliser les équipements du véhicule et se coincer, par exemple

En outre, les enfants peuvent mettre le véhicule en mouvement, par exemple en

- desserrant le frein de stationnement
- changeant la position de la boîte de vitesses
- démarrant le véhicule

- ▶ Ne laissez jamais des enfants sans surveillance à l'intérieur du véhicule.
- ▶ Lorsque vous quittez le véhicule, prenez toujours la clé avec vous et verrouillez le véhicule.
- ▶ Conservez la clé hors de portée des enfants.



**! REMARQUE** Endommagement de la clé par des champs magnétiques

- ▶ Eloignez la clé des champs magnétiques puissants.



Clé du véhicule avec alarme panique

- ① Ouverture et fermeture du couvercle de coffre
- ② Déverrouillage (avec aide tactile)
- ③ Verrouillage
- ④ Voyant
- ⑤ Alarme panique

ⓘ Si le voyant ④ ne s'allume pas lorsque vous appuyez sur la touche  ou , la pile est faible ou il se peut qu'elle soit déchargée. Remplacez la pile dès que possible.

Remplacement de la pile de la clé (→ page 86)

La clé vous permet de verrouiller et de déverrouiller les éléments suivants:

- Portes
- Trappe de réservoir
- Couvercle de coffre

Si vous n'ouvrez pas le véhicule dans les 40 secondes qui suivent le déverrouillage, il se verrouille de nouveau. La protection antivol est réactivée.

Ne posez pas la clé à côté d'appareils électroniques ou d'objets métalliques. Cela risque de compromettre le fonctionnement de la clé.

### Voyant du verrouillage du véhicule

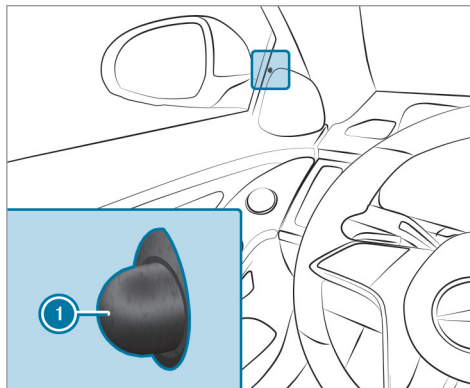

Lorsque vous verrouillez le véhicule de l'extérieur, le voyant ❶ situé au niveau de l'habillage côté conducteur clignote.

Dans les cas suivants, le voyant ❶ reste éteint:

- lorsque le véhicule est verrouillé de l'intérieur
- pendant la marche

### Activation et désactivation du signal sonore de fermeture

Système multimédia:

➔ 🏠 ➔ Réglages ➔ Véhicule  
➔ Ouverture et fermeture



▶ Activez ou désactivez Confirmation sonore de fermeture.

### Activation et désactivation de l'alarme panique

Conditions requises



- Le contact n'est pas mis.



- ▶ **Activation** : appuyez sur la touche  pendant 1 seconde environ. Une alarme optique et une alarme sonore se déclenchent.
  - ▶ **Désactivation** : appuyez de nouveau brièvement sur la touche .
- ou
- ▶ Appuyez sur la touche Start/Stop qui se trouve sur le poste de conduite avec la clé à l'intérieur du véhicule.

### Modification des réglages de déverrouillage

Fonctions de déverrouillage possibles avec la clé:

- Déverrouillage centralisé
  - Déverrouillage de la porte conducteur et de la trappe de réservoir
- ▶ **Passage d'un réglage à l'autre** : appuyez simultanément sur les touches  et  pendant 6 secondes environ, jusqu'à ce que le voyant clignote 2 fois.

Possibilités lorsque la fonction de déverrouillage pour la porte conducteur et la trappe de réservoir est sélectionnée:

- **Déverrouillage centralisé du véhicule** : appuyez 2 fois sur la touche .
- **Véhicules équipés de la fonction KEYLESS-GO** : vous ne déverrouillez que la porte conducteur et la trappe de réservoir lorsque vous touchez le côté intérieur de la poignée de porte conducteur.

### Désactivation de la fonction de la clé

**Véhicules équipés de KEYLESS-GO** : si vous désactivez la fonction de la clé, les fonctions KEYLESS-GO sont également désactivées. Une autorisation d'accès ou à la conduite par l'intermédiaire de KEYLESS-GO n'est alors plus possible avec la clé correspondante. Activez la fonction de la clé afin que toutes les fonctions soient à nouveau disponibles comme d'habitude avec cette clé.

Vous pouvez également désactiver la fonction de la clé afin de réduire la consommation de courant de la clé correspondante si vous n'utilisez

pas le véhicule ou une clé pendant une période prolongée.

- ▶ **Désactivation** : appuyez brièvement 2 fois de suite sur la touche  de la clé. Le voyant de la clé s'allume brièvement 2 fois de suite, puis 1 fois de manière prolongée.
- ▶ **Activation** : appuyez sur une touche quelconque de la clé.

 Lorsque vous démarrez le véhicule alors que la clé se trouve dans le bac de rangement de la console centrale, la fonction de la clé est activée automatiquement (→ page 206).

## Retrait et rangement de la clé de secours

### Retrait de la clé de secours

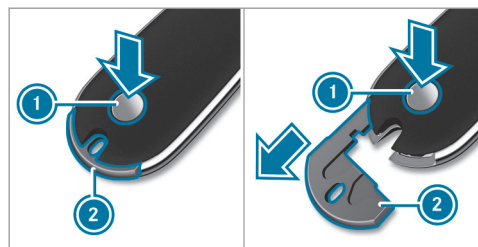

- ▶ Appuyez sur le bouton de déverrouillage ①. La clé de secours ② glisse légèrement vers l'extérieur.
- ▶ Retirez complètement la clé de secours ②.

### Rangement de la clé de secours

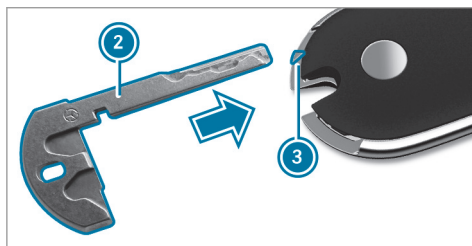

- ▶ Enfoncez la clé de secours ② au niveau du repère ③ jusqu'à ce qu'elle s'enclenche.
- ❗ Vous pouvez utiliser la clé de secours ② pour fixer la clé à un trousseau de clés.

### Remplacement de la pile de la clé

**⚠ DANGER** Danger de mort en cas d'ingestion de piles

Les piles contiennent des substances toxiques et corrosives. L'ingestion de piles peut

provoquer de graves brûlures internes dans les 2 heures qui suivent.

Il y a danger de mort.

- ▶ Conservez les piles hors de portée des enfants.
- ▶ Lorsque le cache et/ou le couvercle du compartiment à pile ne se ferment pas correctement, n'utilisez plus la clé et conservez-la hors de portée des enfants.
- ▶ En cas d'ingestion de piles, consultez immédiatement un médecin.

**🌿 PROTECTION DE L'ENVIRONNEMENT** Dommages écologiques dus à une élimination incorrecte des piles



Les piles contiennent des substances polluantes. La loi interdit de les éliminer avec les ordures ménagères.





Éliminez les piles dans le respect des règles de protection de l'environnement. Déposez les piles usagées dans un atelier qualifié ou dans un point de récupération des piles usagées.

#### Conditions requises

- Vous avez besoin de 1 pile bouton de 3 V de type CR 2032.

Mercedes-Benz vous recommande de confier le remplacement de la pile à un atelier qualifié.

- ▶ Retirez la clé de secours (→ page 86).

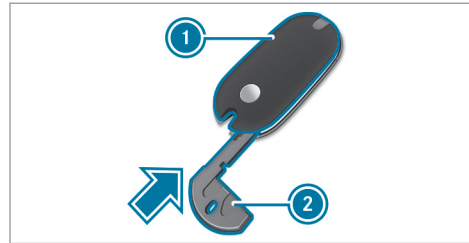

- ▶ Poussez la clé de secours (2) dans le sens de la flèche dans l'orifice de la clé jusqu'à ce que le cache (1) s'ouvre. Ce faisant, ne bloquez pas le cache (1).

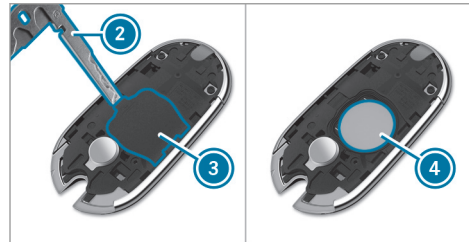

- ▶ Introduisez la clé de secours (2) dans l'orifice, rabattez le couvercle (3) et retirez-le.
- ▶ Tapotez la clé dans la paume de la main jusqu'à ce que la pile (4) tombe de la clé.
- ▶ Mettez la nouvelle pile en place, avec le pôle positif vers le haut. Pour cela, utilisez un chiffon non pelucheux.
- ▶ Assurez-vous que la surface de la batterie est exempte de peluches, graisse ou autres saletés.
- ▶ Introduisez d'abord les pattes avant du couvercle (3) dans le boîtier, puis appuyez sur les 2 côtés pour le fermer.
- ▶ Assurez-vous que le couvercle (3) est complètement fermé.
- ▶ Introduisez d'abord les pattes avant du cache (1) dans le boîtier, puis appuyez sur le cache jusqu'à ce qu'il soit complètement fermé.
- ▶ Remettez la clé de secours en place (→ page 86).

### Résolution des problèmes relatifs à la clé

#### Vous ne pouvez plus verrouiller ou déverrouiller le véhicule.

Causes possibles:

- La pile de la clé est faible ou déchargée.
- ▶ Contrôlez la pile à l'aide du voyant (→ page 83).
- ▶ Si nécessaire, remplacez la pile de la clé (→ page 86).
- ▶ Utilisez la clé de rechange.
- ▶ Utilisez la clé de secours pour le verrouillage et le déverrouillage (→ page 92).
- ▶ Faites contrôler la clé par un atelier qualifié.

#### Une source radio puissante perturbe le système.

Causes possibles de perturbation de la fonction de la clé:

- Lignes haute tension
- Téléphones portables
- Appareils électroniques (ordinateurs portables, tablettes)

- Blindage par des objets métalliques ou des boucles d'induction pour les systèmes de portes ou de barrières

▶ Veillez à maintenir une distance suffisante entre la clé et une source de perturbation potentielle.

#### Vous avez perdu une clé.

- ▶ Faites bloquer la clé par un atelier qualifié.
- ▶ Faites remplacer les serrures si nécessaire.

## Portes

### Déverrouillage et ouverture des portes de l'intérieur

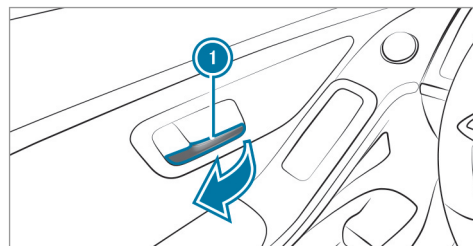

- ▶ **Déverrouillage et ouverture des portes avant** : tirez la poignée de porte ①.
- ▶ **Déverrouillage des portes arrière** : tirez la poignée de la porte arrière.
- ▶ **Ouverture des portes arrière** : tirez de nouveau la poignée de la porte arrière.

### Verrouillage et déverrouillage centralisés du véhicule de l'intérieur

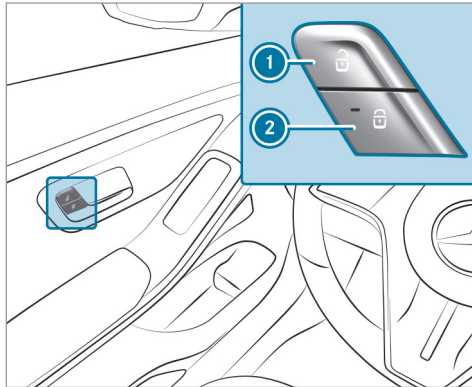

▶ **Déverrouillage** : appuyez sur la touche ①.

▶ **Verrouillage** : appuyez sur la touche ②.  
Lorsque le véhicule est verrouillé, le voyant rouge incorporé à la touche ② est allumé.

① Les touches se trouvent également sur la porte passager et sur les portes arrière.

La trappe de réservoir n'est pas verrouillée ni déverrouillée.

Le véhicule ne se déverrouille pas :

- si vous avez verrouillé le véhicule avec la clé
- si vous avez verrouillé le véhicule avec la fonction KEYLESS-GO

### Verrouillage et déverrouillage du véhicule avec la fonction KEYLESS-GO

#### Conditions requises

- La clé se trouve à l'extérieur du véhicule.
- La distance entre la clé et le véhicule n'est pas supérieure à 3 ft (1 m).
- La porte conducteur et la porte dont la poignée de porte est actionnée sont fermées.

Les poignées de porte sortent lorsque :

- le véhicule est déverrouillé
- la clé du véhicule est détectée
- une porte est ouverte

Les poignées de porte rentrent :

- lorsque le véhicule est verrouillé

- au démarrage
- après un temps d'attente

**!** **REMARQUE** Dommages sur le véhicule résultant d'une ouverture intempestive du couvercle de coffre ou d'une porte

- lors du passage dans une station de lavage
- lors de l'utilisation d'un nettoyeur haute pression

▶ Dans ces situations, désactivez la fonction de la clé.

ou

▶ Veillez à ce que la clé se trouve à au moins 10 ft (3 m) (nettoyeur haute pression) ou 20 ft (6 m) (station de lavage) du véhicule.

Tenez compte des remarques :

- relatives au lavage du véhicule dans une station de lavage (→ page 375)
- relatives à l'utilisation d'un nettoyeur haute pression (→ page 376)

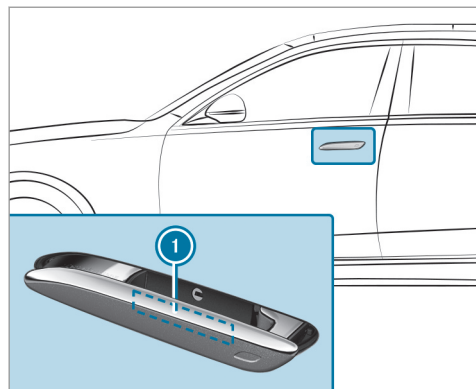

► **Déverrouillage du véhicule** : touchez le côté intérieur de la poignée de porte ①.

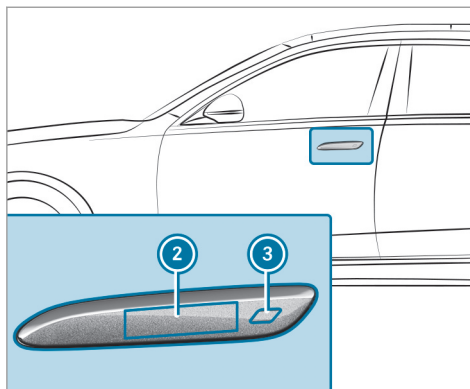

❗ Si la poignée de porte n'est pas sortie, touchez le capteur ② pour déverrouiller le véhicule.

► **Verrouillage du véhicule** : touchez le capteur ③.

► **Fermeture confort** : touchez longuement le capteur ③.

❗ Pour de plus amples informations sur la fermeture confort, voir (→ page 103).

### Résolution des problèmes relatifs à la fonction KEYLESS-GO

**Vous ne pouvez plus verrouiller ni déverrouiller le véhicule par l'intermédiaire de la fonction KEYLESS-GO.**

Causes possibles:

- La fonction de la clé a été désactivée.
- La pile de la clé est faible ou déchargée.

- Activez la fonction de la clé (→ page 85).
- Contrôlez la pile à l'aide du voyant (→ page 83).
- Si nécessaire, remplacez la pile de la clé (→ page 86).
- Utilisez la clé de rechange.
- Utilisez la clé de secours pour le verrouillage et le déverrouillage (→ page 92).
- Faites contrôler le véhicule et la clé par un atelier qualifié.

### Une source radio puissante perturbe le système.

Causes possibles de perturbation de la fonction KEYLESS-GO:

- Lignes haute tension
- Téléphones portables
- Appareils électroniques (ordinateurs portables, tablettes)
- Blindage par des objets métalliques ou des boucles d'induction pour les systèmes de portes ou de barrières

▶ Veuillez à maintenir une distance suffisante entre la clé et une source de perturbation potentielle.

### Activation et désactivation du verrouillage automatique

Système multimédia:

→  ▶▶ Réglages ▶▶ Véhicule  
▶▶ Fonctions de fermeture

- ① Lorsque le contact est mis et que les roues tournent à une vitesse supérieure au pas, le véhicule se verrouille automatiquement.
- ▶ Activez ou désactivez **Verrouillage automatique**.

Lorsque la fonction est activée, un risque de verrouillage intempestif existe dans les situations suivantes:

- Le véhicule est remorqué ou poussé.
- Le véhicule se trouve sur le banc d'essai à rouleaux.

### Fonctionnement de la fermeture assistée

**⚠ ATTENTION** Risque de coincement lors de la fermeture automatique des portes

Des parties du corps ou des objets risquent de se retrouver coincés, ce qui pourrait entraîner des blessures.

- ▶ Assurez-vous qu'aucune personne ni aucun objet ne se trouve dans la zone de fermeture.
- ▶ La fermeture automatique de la porte peut être interrompue en tirant la poignée de porte extérieure ou intérieure.

Lorsque vous poussez la porte jusqu'au 1er cran de la serrure, la fermeture assistée verrouille automatiquement la porte dans la serrure.

- ① Lorsque le véhicule est verrouillé de l'extérieur ou pendant le démarrage, une fermeture automatique des portes peut être déclenchée.

### Verrouillage et déverrouillage du véhicule avec la clé de secours

#### Déverrouillage de la porte gauche du véhicule avec la clé de secours

##### Véhicules sans fonction KEYLESS-GO

- ▶ Retirez la clé de secours (→ page 86).

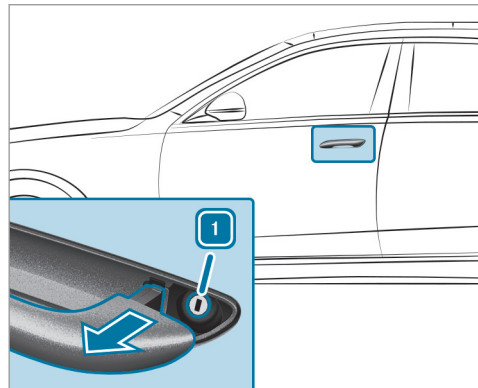

- ▶ Tirez légèrement la poignée de porte et maintenez-la tirée.
- ▶ Introduisez la clé de secours dans le barillet de serrure.
- ▶ Tournez la clé de secours vers la gauche en position 1.
- ▶ Retirez la clé de secours et relâchez la poignée de porte.

##### Véhicules équipés de la fonction KEYLESS-GO

- ▶ Retirez la clé de secours (→ page 86).

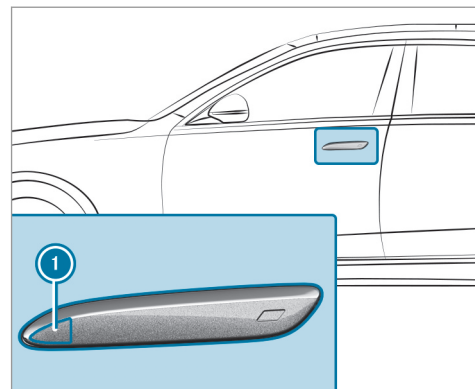

- ▶ **Lorsque la poignée de porte est rentrée :** appuyez sur la partie avant 1 de la poignée de porte. La poignée de porte sort légèrement.
- ▶ Tirez légèrement la poignée de porte et maintenez-la tirée.

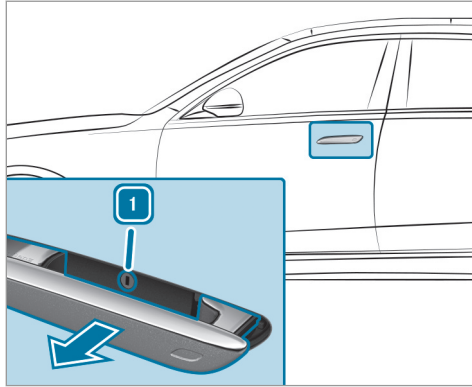

- ▶ **Lorsque la poignée de porte est sortie :** tirez légèrement la poignée de porte et maintenez-la tirée.
- ▶ Introduisez la clé de secours dans le barillet de serrure.
- ▶ Tournez la clé de secours vers la gauche en position **1**.
- ▶ Retirez la clé de secours et relâchez la poignée de porte.

### Verrouillage des portes

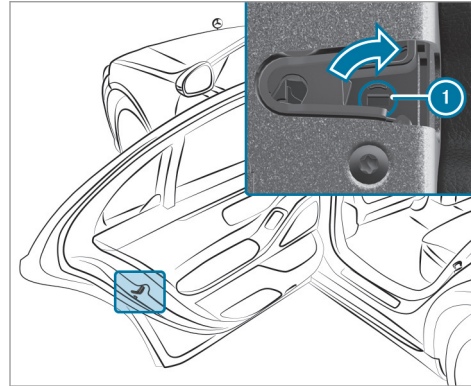

- ▶ Introduisez un objet approprié, par exemple la clé de secours, dans l'encoche **1** de la serrure de porte.
- ▶ **Verrouillage du côté gauche du véhicule :** tournez la clé de secours vers la droite jusqu'en butée.

- ▶ **Verrouillage du côté droit du véhicule :** tournez la clé de secours vers la gauche jusqu'en butée.

Si vous fermez la porte que vous venez de verrouiller, vous ne pouvez ensuite plus l'ouvrir de l'extérieur.

### Coffre

#### Ouverture du couvercle de coffre

**⚠ DANGER** Risque d'intoxication dû aux gaz d'échappement

Les moteurs thermiques dégagent des gaz d'échappement toxiques, tels que du monoxyde de carbone. Si le couvercle de coffre est ouvert alors que le moteur tourne, des gaz d'échappement peuvent pénétrer dans l'habitacle, notamment pendant la marche.

- ▶ Arrêtez toujours le moteur avant d'ouvrir le couvercle de coffre.
- ▶ Ne roulez jamais avec un couvercle de coffre ouvert.

**REMARQUE** Endommagement du couvercle de coffre causé par des obstacles qui se trouvent au-dessus du véhicule

Le couvercle de coffre pivote vers le haut lors de son ouverture.

► Veillez à réserver au couvercle de coffre un espace de manœuvre suffisant.

► Tirez la poignée du couvercle de coffre.

► **Véhicules équipés de la fonction HANDS-FREE ACCESS** : balancez le pied dans la zone de détection des capteurs sous le pare-chocs (→ page 98).

### Véhicules équipés de la fermeture confort du couvercle de coffre

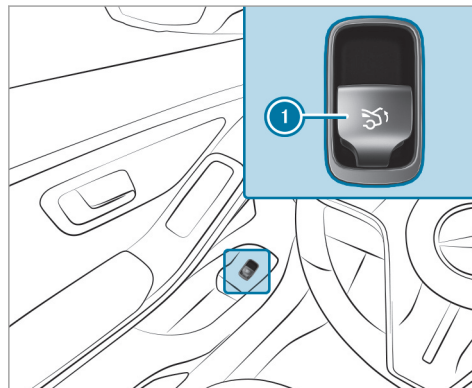

► Tirez la touche de commande à distance ① du couvercle de coffre.

► Appuyez longuement sur la touche  de la clé.

► Si le couvercle de coffre est arrêté dans une position intermédiaire, tirez-le vers le haut. Relâchez-le dès qu'il commence à s'ouvrir.

► Lorsque la limitation d'ouverture du couvercle de coffre est activée, tirez manuellement vers le haut le couvercle de coffre arrêté.

Lorsqu'un obstacle empêche l'ouverture automatique du couvercle de coffre, la détection de blocage arrête le couvercle de coffre. La détection automatique de blocage est uniquement un système d'aide et elle n'est pas en mesure de remplacer votre vigilance.

### Fermeture du couvercle de coffre

**ATTENTION** Risque de blessure dû à des objets non arrimés dans le véhicule

Si des objets, des bagages ou une partie du chargement ne sont pas arrimés du tout ou sont mal arrimés, ils risquent de glisser, se renverser ou être projetés et ainsi de heurter les occupants du véhicule.



Il y a risque de blessure, en particulier lors d'un freinage ou d'un changement brusque de direction.

- ▶ Rangez toujours les objets de manière à ce qu'ils ne puissent pas être projetés.
- ▶ Avant de prendre la route, arrimez les objets, les bagages ou le chargement afin d'empêcher tout glissement ou basculement.

Tenez compte des remarques relatives au chargement du véhicule.

**Remarques relatives à la fermeture du couvercle de coffre :** votre véhicule est équipé d'une détection de clé automatique. Si une clé correspondant au véhicule est détectée à l'intérieur du véhicule, le couvercle de coffre ne se verrouille pas et s'ouvre à nouveau.

Notez que le couvercle de coffre ne se verrouille pas dans la situation suivante:

- Vous avez verrouillé le véhicule et fermez le couvercle de coffre alors qu'une clé correspondant au véhicule se trouve dans le véhicule.

et

- Une seconde clé correspondant au véhicule n'est pas détectée à l'extérieur du véhicule.

La détection de clé automatique est uniquement un système d'aide et elle n'est pas en mesure de remplacer votre vigilance.

- ▶ Avant de verrouiller le véhicule, assurez-vous d'avoir emporté au minimum une clé correspondant au véhicule à l'extérieur du véhicule.
- ▶ **Fermeture du couvercle de coffre :** saisissez le couvercle de coffre par la cuvette de poignée, abaissez-le et fermez-le en appuyant dessus.
- ⓘ Lorsque vous appuyez légèrement sur le couvercle de coffre pour le fermer, la fermeture assistée verrouille automatiquement le couvercle de coffre dans la serrure.

### Véhicules équipés de la fermeture confort du couvercle de coffre

**⚠ ATTENTION** Risque de coincement lors de la fermeture automatique du couvercle de coffre

Vous risquez d'être coincé. Des personnes peuvent se trouver dans la zone de fermeture.

- ▶ Assurez-vous que personne ne se trouve à proximité de la zone de fermeture.
- ▶ Pour interrompre le processus de fermeture, optez pour l'une des possibilités suivantes:
  - Appuyez sur la touche  de la clé.
  - Tirez ou appuyez sur la touche de commande à distance qui se trouve sur la porte conducteur.
  - Appuyez sur la touche de fermeture ou la touche de verrouillage qui se trouve sur le couvercle de coffre.

- Tirez la poignée du couvercle de coffre.

**Véhicules équipés de la fonction HANDS-FREE ACCESS :** vous pouvez également arrêter le processus de fermeture d'un mouvement du pied sous le pare-chocs arrière.

- ▶ Tirez la poignée du couvercle de coffre. Relâchez-la dès que le couvercle de coffre commence à se fermer.
- ▶ Si le couvercle de coffre est arrêté dans une position intermédiaire, poussez-le vers le bas. La fermeture du couvercle de coffre se poursuit.

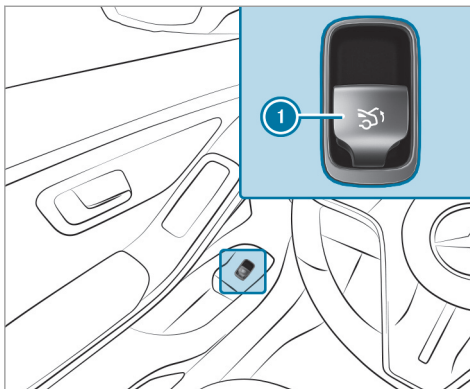

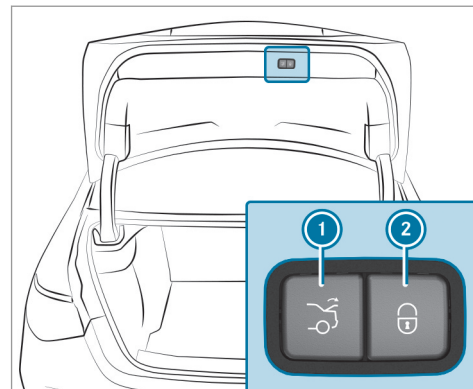

- ▶ Appuyez sur la touche de commande à distance ❶ du couvercle de coffre.



- ▶ Appuyez sur la touche de fermeture ❶ du couvercle de coffre.

### Véhicules équipés de la fonction KEYLESS-GO

- ▶ Appuyez sur la touche de verrouillage  du couvercle de coffre. Si une clé est détectée à l'extérieur du véhicule, le couvercle de coffre se ferme et le véhicule se verrouille.
- ▶ Si le couvercle de coffre est complètement ouvert, appuyez longuement sur la touche  de la clé. La clé doit alors être à proximité du véhicule.

### Véhicules équipés de la fonction HANDS-FREE ACCESS

- ▶ Lorsque le couvercle de coffre est complètement ouvert, balancez le pied dans la zone de détection des capteurs sous le pare-chocs (→ page 98).

### Fonction d'inversion automatique du couvercle de coffre

Le couvercle de coffre est équipé d'une détection de blocage automatique avec fonction d'inversion. Lorsqu'un obstacle empêche le processus de fermeture automatique du couvercle de coffre, ce dernier s'ouvre à nouveau automati-

quement. La fonction d'inversion automatique est uniquement un système d'aide et elle n'est pas en mesure de remplacer votre vigilance.

- ▶ Veillez à ne pas vous trouver dans la zone de fermeture lors de la fermeture.

#### **ATTENTION** Risque de coincement malgré la fonction d'inversion

La fonction d'inversion ne réagit pas:

- aux éléments mous, légers et minces (par exemple des doigts)
- à la fin du processus de fermeture

La fonction d'inversion ne permet pas d'éviter que vous soyez coincé, en particulier dans ces situations.

- ▶ Veillez à ne pas vous trouver dans la zone de fermeture.
- ▶ Si quelqu'un est coincé, optez pour l'une des possibilités suivantes:
  - Appuyez sur la touche  de la clé.

- Appuyez sur la touche de commande à distance qui se trouve sur la porte conducteur.
- Appuyez sur la touche de fermeture ou la touche de verrouillage qui se trouve sur le couvercle de coffre.
- Tirez la poignée du couvercle de coffre.

### Fonction HANDS-FREE ACCESS

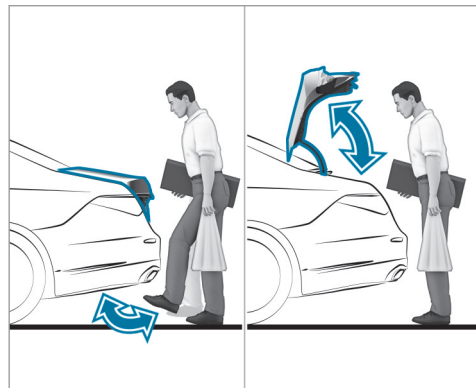

La fonction HANDS-FREE ACCESS vous permet d'ouvrir, de fermer ou de stopper le couvercle de coffre d'un mouvement du pied sous le pare-chocs.

Le mouvement du pied déclenche en alternance un processus d'ouverture ou de fermeture.

Tenez compte des remarques relatives à l'ouverture (→ page 93) et à la fermeture (→ page 94) du couvercle de coffre.

**i** Un signal d'alerte retentit lorsque le couvercle de coffre s'ouvre ou se ferme.

**⚠ ATTENTION** Risque de brûlure lié aux pièces brûlantes du système d'échappement

Les pièces du système d'échappement du véhicule peuvent être brûlantes. Lorsque vous utilisez la fonction HANDS-FREE ACCESS, vous risquez de vous brûler au contact des pièces du système d'échappement.

► Veillez à toujours balancer le pied uniquement dans la zone de détection des capteurs.

**!** **REMARQUE** Dommages sur le véhicule résultant d'une ouverture intempestive du couvercle de coffre ou d'une porte

- lors du passage dans une station de lavage
- lors de l'utilisation d'un nettoyeur haute pression

► Dans ces situations, désactivez la fonction de la clé.

ou

► Veillez à ce que la clé se trouve à au moins 10 ft (3 m) (nettoyeur haute pression) ou 20 ft (6 m) (station de lavage) du véhicule.

Avant de balancer le pied, veillez à adopter une position stable. Sinon, vous risquez de perdre l'équilibre, par exemple en cas de verglas.

Tenez compte des remarques suivantes:

- La clé se trouve derrière le véhicule.

- Lorsque vous balancez le pied, tenez-vous à une distance d'au moins 12 in (30 cm) du véhicule.
- Lorsque vous balancez le pied, veillez à ne pas toucher le pare-chocs.
- Ne balancez pas le pied trop lentement.
- Le mouvement de pied doit être effectué d'avant en arrière par rapport au véhicule.

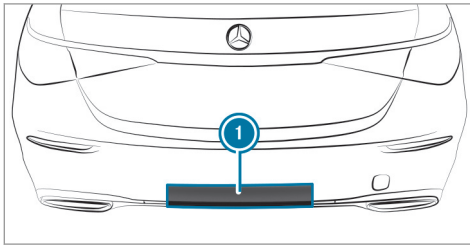

① Zone de détection des capteurs

Si plusieurs mouvements de pied à la suite n'ont donné aucun résultat, attendez 10 secondes.

### Limites système

Le système peut être perturbé ou ne pas fonctionner dans les cas suivants:

- en cas de dépôts de sel d'épandage ou de neige sur les capteurs, par exemple
- en cas d'actionnement par une prothèse de jambe

Le couvercle de coffre peut s'ouvrir ou se fermer de manière intempestive dans les situations suivantes:

- Des personnes bougent les bras ou les jambes dans la zone de détection (en cas de polissage du véhicule ou en soulevant des objets, par exemple).
- Des objets sont transportés ou déposés le long du véhicule, à l'arrière (sangle d'arrimage ou bagages, par exemple).
- Des sangles d'arrimage, des bâches ou d'autres couvertures sont tendues sur le pare-chocs.
- Un tapis de protection, dont la taille dépasse du seuil de chargement et atteint la zone de détection des capteurs, est utilisé.

- Le tapis de protection n'est pas fixé correctement.

Désactivez la fonction de la clé (→ page 85) ou ne portez pas de clé sur vous dans ces situations ou dans des situations similaires.

### Activation et désactivation du verrouillage séparé du coffre

Système multimédia:

→  → Réglages → Véhicule  
→ Ouverture/fermeture

#### Activation du verrouillage séparé du coffre

- ▶ Sélectionnez **Bloquer le coffre**.
- ▶ Appliquez un code PIN.
- ▶ Confirmez le code PIN en cliquant sur **OK**.
- ▶ Entrez de nouveau le code PIN et confirmez. Le coffre reste verrouillé lorsque vous déverrouillez le véhicule de manière centralisée.

ⓘ Si un accident est détecté, le couvercle de coffre est également déverrouillé alors que le verrouillage séparé est activé.

- ❶ Le coffre peut également être ouvert avec la clé de secours pendant le verrouillage actif du coffre. Le verrouillage séparé du coffre reste actif.

### Désactivation du verrouillage séparé du coffre

- ▶ Sélectionnez **Bloquer le coffre**.
- ▶ Entrez le code PIN.  
Si le code PIN est correct, le verrouillage séparé du coffre est désactivé et le code PIN est effacé.

### Réinitialisation du code PIN

Si vous avez oublié le code PIN, vous pouvez désactiver le verrouillage séparé du coffre avec la clé de secours.

- ▶ Sélectionnez **Bloquer le coffre**.
- ▶ Confirmez **Code PIN oublié?**.
- ▶ Déverrouillez le coffre avec la clé de secours en l'espace de 3 minutes.  
Le verrouillage séparé du coffre est désactivé et le code PIN est effacé.

### Déverrouillage et ouverture du coffre de l'intérieur avec le déverrouillage de secours

#### Conditions requises

- La batterie 12 V du véhicule doit être branchée et chargée.

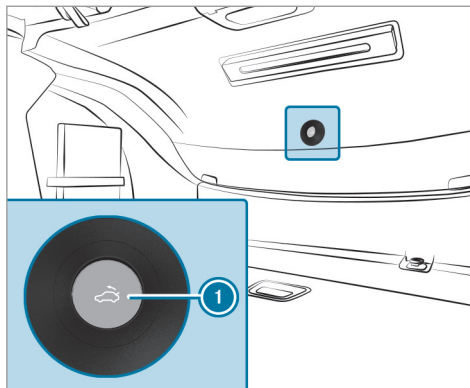

- ▶ Appuyez brièvement sur la touche de déverrouillage de secours ❶.

### Déverrouillage du couvercle de coffre avec la clé de secours

- ▶ Retirez la clé de secours de la clé (→ page 86).
- ▶ Introduisez la clé de secours dans la serrure de couvercle de coffre jusqu'en butée.

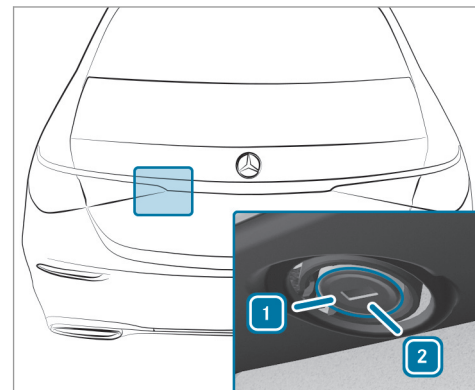

- ▶ Tournez la clé de secours vers la gauche de la position **1** à la position **2**.
- ▶ Ramenez la clé de secours sur la position **1**, puis retirez-la.
- ⓘ Si vous déverrouillez et ouvrez le couvercle de coffre avec la clé de secours, l'alarme antivol et antieffraction se déclenche.

### Activation et désactivation de la limitation d'ouverture du couvercle de coffre

Système multimédia:

-  ▶ Réglages ▶ Véhicule
- ▶ Ouverture/fermeture

- ▶ Activez ou désactivez [Limitation de l'ouverture](#).

Cette fonction évite que le couvercle de coffre ne bute contre un plafond de garage bas, par exemple.

### Vitres latérales

#### Ouverture et fermeture des vitres latérales

**⚠ ATTENTION** Risque de coincement lors de l'ouverture d'une vitre latérale

Lors de l'ouverture d'une vitre latérale, des parties du corps risquent d'être entraînées dans le mouvement ou être coincées entre la vitre latérale et le cadre de vitre.

- ▶ Assurez-vous que personne ne touche la vitre latérale lors de son ouverture.
- ▶ Si quelqu'un est coincé, relâchez immédiatement la touche ou tirez la touche pour refermer la vitre latérale.

**⚠ ATTENTION** Risque de coincement lors de la fermeture d'une vitre latérale

Lors de la fermeture d'une vitre latérale, vous risquez d'être coincé dans la zone de fermeture.

- ▶ Veillez à ne pas vous trouver dans la zone de fermeture lors de la fermeture.

- ▶ Si quelqu'un est coincé, relâchez immédiatement la touche ou appuyez sur la touche pour rouvrir la vitre latérale.

**⚠ ATTENTION** Risque de coincement en cas d'utilisation des vitres latérales par des enfants

Si des enfants actionnent les vitres latérales, ils risquent de se coincer, notamment lorsqu'ils sont sans surveillance.

- ▶ Activez la sécurité enfants au niveau des vitres latérales arrière.
- ▶ Lorsque vous quittez le véhicule, prenez toujours la clé avec vous et verrouillez le véhicule.
- ▶ Ne laissez jamais des enfants sans surveillance à l'intérieur du véhicule.

#### Conditions requises

- L'alimentation en tension est établie ou le contact est mis.

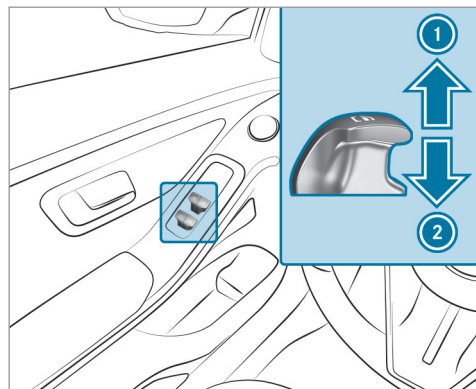

- ① Fermeture
- ② Ouverture

Les touches qui se trouvent sur la porte conducteur ont priorité.

► **Déclenchement du mouvement automatique** : poussez ou tirez la touche  au-delà du point de résistance puis relâchez-la.

► **Interruption du mouvement automatique** : poussez ou tirez de nouveau la touche .

Lorsque le véhicule est à l'arrêt, vous pouvez continuer à utiliser les vitres latérales.

La fonction est disponible pendant environ 4 minutes ou jusqu'à ce qu'une porte avant soit ouverte.

ⓘ **Véhicules équipés de stores pare-soleil électriques sur les portes arrière gauche et droite** : les touches de commande des vitres latérales arrière ouvrent et ferment également les stores pare-soleil (→ page 110).

**Fonction d'inversion automatique des vitres latérales**

Si un obstacle empêche le processus de fermeture d'une vitre latérale, la vitre latérale se rouvre automatiquement. La fonction d'inversion automatique est uniquement un système d'aide et elle n'est pas en mesure de remplacer votre vigilance.

► Veillez à ne pas vous trouver dans la zone de fermeture lors de la fermeture.

**⚠ ATTENTION** Risque de coincement malgré la protection d'inversion de la vitre latérale

La fonction d'inversion ne réagit pas :

- aux éléments mous, légers et minces (par exemple des doigts)
- pendant la réinitialisation

La fonction d'inversion ne permet pas d'éviter que vous soyez coincé dans ces situations.

- Veillez à ne pas vous trouver dans la zone de fermeture lors de la fermeture.
- Si quelqu'un est coincé, appuyez sur la touche  pour rouvrir la vitre latérale.



### Ouverture confort (ventilation du véhicule avant de prendre la route)

**⚠ ATTENTION** Risque de coincement lors de l'ouverture d'une vitre latérale

Lors de l'ouverture d'une vitre latérale, des parties du corps risquent d'être entraînées dans le mouvement ou être coincées entre la vitre latérale et le cadre de vitre.

- ▶ Assurez-vous que personne ne touche la vitre latérale lors de son ouverture.
- ▶ Si quelqu'un est coincé, relâchez immédiatement la touche.

▶ Maintenez la touche  de la clé appuyée.

Les fonctions suivantes sont exécutées:

- Le véhicule est déverrouillé.
- Les vitres latérales s'ouvrent.
- Le toit ouvrant panoramique s'ouvre.
- La ventilation de siège du siège conducteur se met en marche.

① Si les stores pare-soleil du toit ouvrant panoramique sont fermés, les stores pare-soleil s'ouvrent en premier.

① Si les stores pare-soleil des portes arrière sont fermés, les stores pare-soleil s'ouvrent en premier.

▶ **Interruption de l'ouverture confort** : relâchez la touche .

▶ **Poursuite de l'ouverture confort** : appuyez de nouveau sur la touche  et maintenez-la enfoncée.

### Fermeture confort (fermeture du véhicule depuis l'extérieur)

**⚠ ATTENTION** Risque de coincement en cas d'inattention lors de la fermeture confort

Lors de la fermeture confort, vous risquez d'être coincé dans la zone de fermeture de la vitre latérale et du toit ouvrant.

- ▶ Lors de la fermeture confort, surveillez entièrement le processus de fermeture

et veillez à ne pas vous trouver dans la zone de fermeture.

▶ Maintenez la touche  de la clé appuyée.

Les fonctions suivantes sont exécutées:

- Le véhicule est verrouillé.
- Les vitres latérales se ferment.
- Le toit ouvrant panoramique se ferme.

▶ **Interruption de la fermeture confort** : relâchez la touche .

▶ **Poursuite de la fermeture confort** : appuyez de nouveau sur la touche  et maintenez-la enfoncée.

① La fermeture confort fonctionne également avec la fonction KEYLESS-GO (→ page 89).

## Résolution des problèmes relatifs aux vitres latérales

**⚠ ATTENTION** Risque de coincement ou danger de mort dû à la désactivation de la protection d'inversion

Lors de la refermeture d'une vitre latérale immédiatement après le blocage, la vitre latérale est fermée avec une plus grande force ou avec une force maximale. Dans ce cas, la fonction d'inversion est désactivée et vous risquez d'être coincé.

- ▶ Veillez à ne pas vous trouver dans la zone de fermeture.
- ▶ Pour arrêter le processus de fermeture, relâchez la touche ou appuyez de nouveau sur la touche pour ouvrir la vitre latérale.

**Il est impossible de fermer une vitre latérale et la cause du blocage n'est pas visible.**

- ▶ Vérifiez si des objets se trouvent dans le guide de la vitre.
- ▶ Réinitialisez les vitres latérales.

### Réinitialisation des vitres latérales

Si une vitre latérale se bloque lors de sa fermeture et se rouvre immédiatement:

- ▶ Immédiatement après, tirez de nouveau la touche correspondante jusqu'à ce que la vitre latérale soit fermée et maintenez la touche tirée pendant au moins encore 1 seconde (réinitialisation).  
La vitre latérale se ferme sans fonction d'inversion automatique.

Si la vitre latérale se bloque une nouvelle fois et se rouvre immédiatement:

- ▶ Immédiatement après, tirez de nouveau la touche correspondante jusqu'à ce que la vitre latérale soit fermée et maintenez la touche tirée pendant au moins encore 1 seconde (réinitialisation).  
La vitre latérale se ferme sans fonction d'inversion automatique.

**Les vitres latérales ne peuvent pas être ouvertes ou fermées avec l'ouverture confort.**

Causes possibles:

- La pile de la clé est faible ou déchargée.
- ▶ Contrôlez la pile à l'aide du voyant (→ page 83).
- ▶ Si nécessaire, remplacez la pile de la clé (→ page 86).

### Toit ouvrant

#### Ouverture et fermeture du toit ouvrant

- ⓘ Le terme «toit ouvrant» désigne le toit ouvrant panoramique.

**⚠ ATTENTION** Risque de coincement lors de l'ouverture et de la fermeture du toit ouvrant

Vous risquez alors d'être coincé dans la zone de déplacement.

- ▶ Veillez à ne pas vous trouver dans la zone de déplacement lors de l'ouverture ou de la fermeture du toit ouvrant.
- ▶ Si quelqu'un est coincé, relâchez immédiatement le panneau de commande.

ou

- ▶ Pendant le mouvement automatique, touchez le panneau de commande. L'ouverture ou la fermeture est alors interrompue.

**⚠ ATTENTION** Risque de coincement en cas de commande du toit ouvrant par des enfants

Si des enfants actionnent le toit ouvrant, ils risquent de se coincer, notamment lorsqu'ils sont sans surveillance.

- ▶ Ne laissez jamais des enfants sans surveillance à l'intérieur du véhicule.
- ▶ Lorsque vous quittez le véhicule, prenez toujours la clé avec vous et verrouillez le véhicule.

**⚠ ATTENTION** Risque de coincement lors de l'ouverture et de la fermeture du store pare-soleil

Vous risquez d'être coincé entre le store pare-soleil et le cadre ou le toit ouvrant.

- ▶ Veillez à ne pas vous trouver dans la zone de déplacement du store pare-soleil lors de son ouverture ou de sa fermeture.
- ▶ Si quelqu'un est coincé, relâchez immédiatement le panneau de commande.

ou

- ▶ Pendant le mouvement automatique, touchez le panneau de commande. L'ouverture ou la fermeture est alors interrompue.

**! REMARQUE** Dysfonctionnements dus à la présence de neige ou de glace

La neige et la glace peuvent entraîner des dysfonctionnements du toit ouvrant.

- ▶ Ouvrez le toit ouvrant uniquement lorsqu'il est débarrassé de la neige ou de la glace.

**! REMARQUES** Dommages provoqués par des objets saillants

Si des objets dépassent du toit ouvrant, ils risquent d'endommager les baguettes d'étanchéité.

- ▶ Ne laissez pas d'objets dépasser du toit ouvrant.

**! REMARQUE** Endommagement du toit ouvrant panoramique par la galerie de toit

Si vous ouvrez le toit ouvrant panoramique lorsqu'une galerie de toit est montée, le toit ouvrant panoramique risque d'être endommagé par la galerie de toit.

- ▶ N'ouvrez pas le toit ouvrant panoramique lorsqu'une galerie de toit est montée.

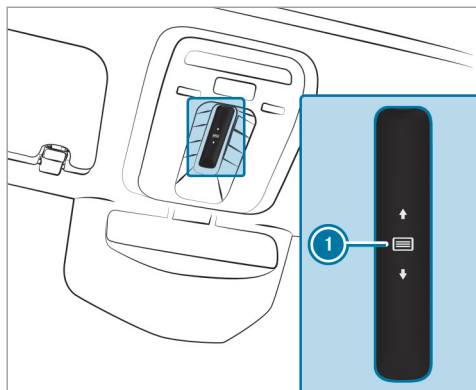

Le panneau de commande ❶ permet de commander le toit ouvrant et le store pare-soleil avant.

Le toit ouvrant panoramique peut être commandé uniquement lorsque le store pare-soleil est ouvert.

- ▶ **Ouverture** : balayez vers l'arrière sur le panneau de commande ❶ et maintenez-le appuyé.

- ▶ **Fermeture** : balayez vers l'avant sur le panneau de commande ❶ et maintenez-le appuyé.
- ▶ **Soulèvement ou abaissement** : appuyez brièvement sur le panneau de commande ❶.
- ▶ **Déclenchement du mouvement automatique** : balayez vers l'avant ou l'arrière sur le panneau de commande ❶.
- ▶ **Interruption du mouvement automatique** : appuyez une nouvelle fois sur le panneau de commande ❶.  
L'ouverture ou la fermeture est alors interrompue.

### Commande du store pare-soleil arrière depuis l'avant

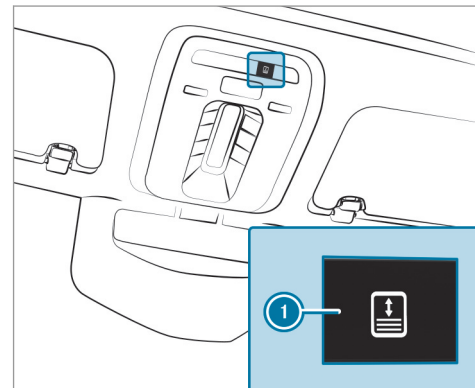

- ▶ **Ouverture et fermeture** : appuyez sur la touche ❶.
- ▶ **Arrêt** : appuyez de nouveau sur la touche ❶.

Si vous interrompez le processus d'ouverture ou de fermeture, le store pare-soleil commence par se refermer à la reprise du processus.

### Commande du store pare-soleil arrière depuis l'arrière



- ▶ **Ouverture ou fermeture manuelle** : poussez ou tirez la touche ① jusqu'au point de résistance, jusqu'à ce que le store pare-soleil ait atteint la position souhaitée.
- ▶ **Ouverture ou fermeture complète** : poussez ou tirez la touche ① au-delà du point de résistance, puis relâchez-la.

### Fonction d'inversion automatique du toit ouvrant

Si un obstacle empêche le toit ouvrant de se fermer complètement, celui-ci se rouvre automatiquement. La fonction d'inversion automatique est uniquement un système d'aide et elle n'est pas en mesure de remplacer votre vigilance.

- ▶ Veillez à ne pas vous trouver dans la zone de fermeture lors de la fermeture.

**⚠ ATTENTION** Risque de coincement malgré la fonction d'inversion

La fonction d'inversion ne réagit pas :

- aux éléments mous, légers et minces (par exemple des doigts)
  - à la fin du processus de fermeture
  - pendant la réinitialisation.
- ▶ Veillez à ne pas vous trouver dans la zone de fermeture lors de la fermeture.
  - ▶ Si quelqu'un est coincé, ôtez immédiatement votre doigt du panneau de commande.

ou

- ▶ Pendant la fermeture automatique, touchez le panneau de commande. Le processus de fermeture s'interrompt.

### Fonction d'inversion automatique des stores pare-soleil

Si un obstacle empêche un store pare-soleil de se fermer complètement, celui-ci se rouvre automatiquement. La fonction d'inversion automatique est uniquement un système d'aide et elle n'est pas en mesure de remplacer votre vigilance.

- ▶ Veillez à ne pas vous trouver dans la zone de déplacement du store pare-soleil lors de sa fermeture.

**⚠ ATTENTION** Risque de coincement malgré la fonction d'inversion

La fonction d'inversion ne réagit notamment pas aux éléments mous, légers et minces (des petits doigts, par exemple).

- ▶ Veillez à ne pas vous trouver dans la zone de déplacement du store pare-soleil lors de sa fermeture.
- ▶ Si quelqu'un est coincé, relâchez immédiatement le panneau de commande.

ou

- ▶ Pendant la fermeture automatique, touchez le panneau de commande. Le processus de fermeture s'interrompt.

### Fonctions de commande automatique du toit ouvrant

- ① Le terme «toit ouvrant» désigne le toit ouvrant panoramique.

### Fermeture du toit en cas de pluie pendant la marche

**Véhicules équipés d'un toit ouvrant panoramique :** lorsque le toit ouvrant est en position soulevée, il s'abaisse automatiquement pendant la marche en cas de pluie.

**Abaissement automatique**  
**Véhicules équipés d'un toit ouvrant panoramique :** lorsque vous roulez à vitesse élevée et que l'arrière du toit ouvrant est soulevé, celui-ci s'abaisse légèrement. Lorsque vous roulez à faible vitesse, il se relève automatiquement.

**⚠ ATTENTION** Risque de coincement dû à l'abaissement automatique du toit ouvrant

Lorsque vous roulez à vitesse élevée et que le toit ouvrant est en position soulevée, sa partie arrière s'abaisse légèrement de manière automatique.

- ▶ Veillez à ce que personne ne passe la main dans la zone de déplacement du toit ouvrant pendant la marche.
- ▶ Si quelqu'un est coincé, tirez la touche du toit ouvrant brièvement vers l'avant ou vers l'arrière.

### Résolution des problèmes relatifs au toit ouvrant

**⚠ ATTENTION** Risque de coincement, voire danger de mort en cas de nouveau processus de fermeture du toit ouvrant

En cas de nouveau processus de fermeture immédiatement après le blocage ou la réinitialisation, le toit ouvrant se ferme avec une force plus élevée ou avec la force maximale.

Il y a risque de coincement, voire de danger de mort.

- ▶ Veillez à ne pas vous trouver dans la zone de fermeture.
- ▶ Si quelqu'un est coincé, ôtez immédiatement votre doigt du panneau de commande.

ou

- ▶ Pendant la fermeture automatique, touchez le panneau de commande. Le processus de fermeture s'interrompt.

### Il est impossible de fermer le toit ouvrant et la cause du blocage n'est pas visible.

- ❗ Le terme «toit ouvrant» désigne le toit ouvrant panoramique.

Si le toit ouvrant se bloque lors de sa fermeture et se rouvre légèrement:

- ▶ Immédiatement après l'inversion automatique, balayez le panneau de commande (→ page 104) vers le haut et maintenez votre doigt en position jusqu'à ce que le toit ouvrant soit fermé.  
Le toit ouvrant est fermé avec une plus grande force.

Si le toit ouvrant se bloque une nouvelle fois lors de sa fermeture et se rouvre légèrement:

- ▶ Répétez l'étape précédente.  
Le toit ouvrant est de nouveau fermé avec une plus grande force.

### Le toit ouvrant ou le store pare-soleil avant s'ouvre ou se ferme uniquement par à-coups.

- ▶ Réinitialisez le toit ouvrant et le store pare-soleil.

### Réinitialisation du toit ouvrant et du store pare-soleil

- ▶ Balayez le panneau de commande (→ page 104) vers le haut et maintenez votre doigt en position autant de fois que nécessaire pour que le toit ouvrant soit complètement fermé.
- ▶ Appuyez sur le panneau de commande et maintenez-le appuyé pendant encore 1 seconde.
- ▶ Appuyez sur le panneau de commande et maintenez-le appuyé jusqu'à ce que le store pare-soleil avant soit complètement fermé.
- ▶ Appuyez sur le panneau de commande et maintenez-le appuyé pendant encore 1 seconde.
- ▶ Ouvrez complètement le toit ouvrant avec le mouvement automatique, puis refermez-le.

### Le store pare-soleil arrière s'ouvre ou se ferme uniquement par à-coups.

- ▶ Réinitialisez le store pare-soleil arrière.

### Réinitialisation du store pare-soleil arrière



- ▶ Tirez la touche ❶ à plusieurs reprises jusqu'à ce que le store pare-soleil arrière soit complètement fermé.
- ▶ Tirez la touche ❶ pendant encore 1 seconde.
- ▶ Ouvrez complètement le store pare-soleil arrière avec le mouvement automatique, puis refermez-le.

## Stores pare-soleil

### Déroulement ou enroulement des stores pare-soleil des vitres latérales arrière

Vous pouvez commander les stores pare-soleil au niveau des vitres latérales arrière à l'aide des touches de commande des vitres latérales.

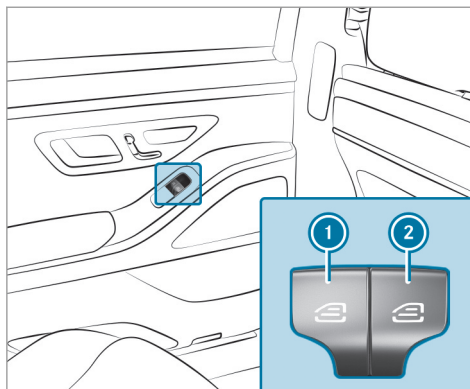

- ① Vitre latérale/store pare-soleil arrière gauche
- ② Vitre latérale/store pare-soleil arrière droit

- ▶ **Fermeture complète** : lorsque la vitre latérale est fermée ou est en cours de fermeture, tirez la touche correspondante.
- ▶ **Ouverture complète** : appuyez sur la touche correspondante.

### Déroulement et enroulement du store pare-soleil de la lunette arrière

**⚠ ATTENTION** Risque de coincement lors du déroulement ou de l'enroulement du store pare-soleil

Vous risquez d'être coincé dans la zone de déplacement du store pare-soleil.

- ▶ Veillez à ne pas vous trouver dans sa zone de déplacement.
- ▶ Si quelqu'un est coincé, appuyez de nouveau brièvement sur la touche. L'ouverture ou la fermeture est alors brièvement interrompue. Le store pare-soleil revient ensuite dans sa position initiale.

### Déroulement et enroulement depuis le siège conducteur

**! REMARQUE** Endommagement dû à des objets

Des objets peuvent provoquer des dysfonctionnements du store pare-soleil.



- ▶ Ne posez pas d'objets sur la plage arrière.
- ▶ Veillez à ce que le store pare-soleil puisse se dérouler et s'enrouler sans problème.

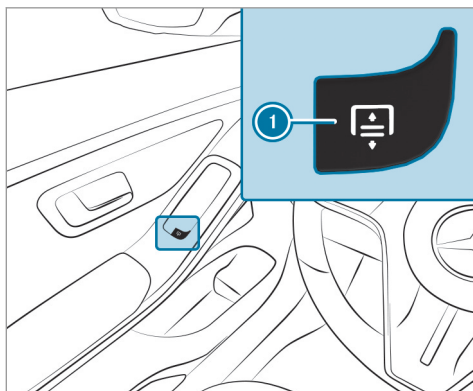

- ▶ Appuyez sur la touche ①.

- ① Selon le modèle, la touche ① se trouve sur l'unité de commande située sur la porte côté conducteur.

### Déroulement et enroulement depuis l'arrière

**!** **REMARQUE** Endommagement dû à des objets

Des objets peuvent provoquer des dysfonctionnements du store pare-soleil.

- ▶ Ne posez pas d'objets sur la plage arrière.
- ▶ Veillez à ce que le store pare-soleil puisse se dérouler et s'enrouler sans problème.

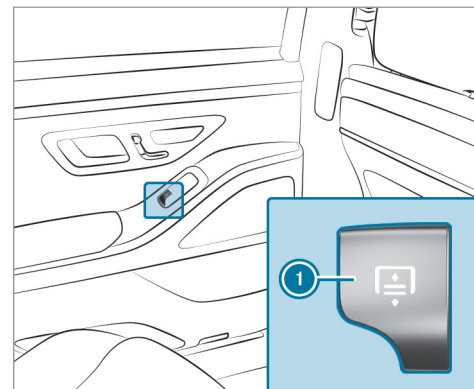

- ▶ **Déroulement** : tirez la touche ①.
- ▶ **Enroulement** : appuyez sur la touche ①.

Lorsque la sécurité enfants pour les vitres latérales arrière est activée, la touche ① est désactivée.

## Protection antivol

### Fonctionnement de l'antidémarrage

L'antidémarrage empêche de démarrer le véhicule sans clé valable.

L'antidémarrage est activé automatiquement lorsque vous coupez le contact et désactivé lorsque vous mettez le contact.

Lorsque vous quittez le véhicule, prenez toujours la clé avec vous et verrouillez le véhicule. Si la clé reste dans le véhicule, n'importe qui peut démarrer le moteur.

- ❗ Si le moteur ne démarre pas alors que la batterie de démarrage est chargée, il se peut que l'antidémarrage soit défectueux. Contactez un point de service Mercedes-Benz ou appelez le 1-800-FOR-MERCEdes (aux Etats-Unis) ou le 1-800-387-0100 (au Canada).

## EDW (alarme antivol et antieffraction)

### Fonctionnement de l'EDW

Lorsque l'EDW est activée, une alarme optique et une alarme sonore se déclenchent dans les situations suivantes:

- Ouverture d'une porte
- Ouverture du couvercle de coffre
- Ouverture du capot moteur
- Déclenchement de la protection volumétrique (→ page 114)
- Déclenchement de la protection antisoulèvement (→ page 113)

L'EDW est activée automatiquement au bout de 10 secondes environ dans les cas suivants:

- après le verrouillage avec la clé
- après le verrouillage avec la fonction KEYLESS-GO

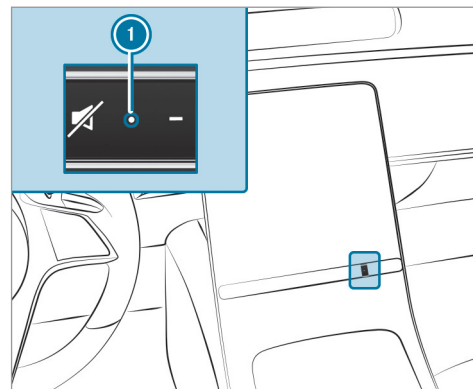



Lorsque l'EDW est activée, le voyant ❶ clignote. L'EDW est désactivée automatiquement dans les cas suivants:

- après le déverrouillage avec la clé
- après le déverrouillage avec la fonction KEYLESS-GO

- après avoir appuyé sur la touche Start/Stop alors que la clé se trouve dans le vide-poches (→ page 206)
- ⓘ Lorsque le système d'appel d'urgence de Mercedes-Benz est activé, le Centre d'Appels Clients est contacté automatiquement en cas d'alarme de plus de 30 secondes (→ page 357).
- ⓘ En cas de forte décharge de la batterie, l'alarme antivol et antieffraction est désactivée automatiquement afin d'assurer le prochain démarrage du moteur.

#### Arrêt de l'alarme déclenchée par l'EDW

▶ Appuyez sur la touche ,  ou  de la clé.

ou

▶ Appuyez sur la touche Start/Stop alors que la clé se trouve dans le vide-poches (→ page 206).

#### Arrêt de l'alarme avec la fonction KEYLESS-GO:

▶ Touchez la surface intérieure de la poignée de porte avec la clé à l'extérieur du véhicule.

#### Fonctionnement de la protection antisoulèvement

ⓘ Cette fonction peut ne pas être disponible dans tous les pays.

Lorsqu'un changement de l'inclinaison du véhicule est détecté alors que la protection antisoulèvement est activée, une alarme optique et une alarme sonore se déclenchent.



La protection antisoulèvement est activée automatiquement au bout de 60 secondes environ:

- après le verrouillage avec la clé
- après le verrouillage avec la fonction KEYLESS-GO

La protection antisoulèvement est activée uniquement si les éléments suivants sont fermés:

- Portes
- Couvercle de coffre

La protection antisoulèvement est désactivée automatiquement:

- après avoir appuyé sur la touche  ou  de la clé

- après avoir appuyé sur la touche Start/Stop alors que la clé se trouve dans le vide-poches (→ page 206)
- après le déverrouillage avec la fonction KEYLESS-GO
- lorsque vous utilisez la fonction HANDS-FREE ACCESS

Informations sur la détection de collision lorsque le véhicule est garé (→ page 234).

#### Activation et désactivation de la protection antisoulèvement

Système multimédia:

➔  ➔ Réglages ➔ Véhicule

➔ Ouverture et fermeture

➔ Protection du véhicule

▶ Activez ou désactivez Protection antisoulèv..

La protection antisoulèvement est réactivée dans les situations suivantes:

- Le véhicule est de nouveau déverrouillé.
- Une porte est ouverte.

- Le véhicule est de nouveau verrouillé.

### Fonctionnement de la protection volumétrique

-  Cette fonction peut ne pas être disponible dans tous les pays.

Si la protection volumétrique est activée, une alarme optique et une alarme sonore se déclenchent lorsqu'un mouvement est détecté dans l'habitacle.



La protection volumétrique est activée automatiquement au bout de 10 secondes environ:

- après le verrouillage avec la clé
- après le verrouillage avec la fonction KEYLESS-GO

La protection volumétrique est activée uniquement si les éléments suivants sont fermés:

- Portes
- Couvercle de coffre

La protection volumétrique est désactivée automatiquement:

- après avoir appuyé sur la touche  ou  de la clé
- après avoir appuyé sur la touche Start/Stop alors que la clé se trouve dans le vide-poches (→ page 206)
- après le déverrouillage avec la fonction KEYLESS-GO
- lorsque vous utilisez la fonction HANDS-FREE ACCESS

Un déclenchement intempestif de l'alarme peut se produire dans les situations suivantes:

- Objets mobiles à l'intérieur de l'habitacle (une mascotte, par exemple)
- Vitre latérale ouverte
- Toit ouvrant panoramique ouvert

### Activation et désactivation de la protection volumétrique

Système multimédia:

-   **Réglages**  **Véhicule**  
 **Ouverture et fermeture**  
 **Protection du véhicule**

-  Activez ou désactivez **Protection volumétrique**.

La protection volumétrique est réactivée dans les situations suivantes:

- Le véhicule est de nouveau déverrouillé.
- Une porte est ouverte.
- Le véhicule est de nouveau verrouillé.

### Remarques relatives à la position assise correcte du conducteur

**⚠ ATTENTION** Risque d'accident en cas de modification des réglages du véhicule pendant la marche

Vous risquez de perdre le contrôle du véhicule dans les situations suivantes en particulier:

- si vous réglez le siège conducteur, l'appuie-tête, le volant ou le rétroviseur pendant la marche
- si vous bouclez votre ceinture de sécurité pendant la marche

▶ Avant de démarrer le moteur, réglez notamment le siège conducteur, l'appuie-tête, le volant et le rétroviseur, et bouclez votre ceinture de sécurité.



Tenez compte des remarques suivantes lorsque vous réglez le volant ①, la ceinture de sécurité ② et le siège conducteur ③ :

- Vous êtes assis en tenant compte des points suivants le plus loin possible de l'airbag conducteur.
- Vous adoptez une position assise droite.
- Vos cuisses sont légèrement soutenues par le coussin d'assise.
- Vos jambes ne sont pas complètement tendues et vous pouvez enfoncer aisément les pédales.
- Votre tête est soutenue à hauteur des yeux et repose au centre de l'appuie-tête.

- Vos bras sont légèrement pliés lorsque vous tenez le volant.
- Vos jambes peuvent bouger librement.
- Vous pouvez voir parfaitement tous les affichages sur le combiné d'instruments.
- Vous avez une bonne vue d'ensemble de la circulation.
- Votre ceinture de sécurité est tendue sur le corps et passe sur l'épaule pour la partie supérieure et dans le pli de l'aîne pour la partie inférieure.

### Sièges

#### Réglage électrique des sièges avant

**⚠ ATTENTION** Risque de coincement en cas de réglage des sièges par des enfants

Si des enfants règlent les sièges, ils risquent de se coincer, notamment lorsqu'ils sont sans surveillance.

- ▶ Lorsque vous quittez le véhicule, prenez toujours la clé avec vous et verrouillez le véhicule.
- ▶ Ne laissez jamais des enfants sans surveillance à l'intérieur du véhicule.

Vous pouvez régler les sièges lorsque le contact est coupé.

### **⚠ ATTENTION** Risque de coincement lors du réglage des sièges

Si vous réglez un siège, vous risquez de vous coincer ou de coincer les autres occupants du véhicule, par exemple au niveau de la glissière du siège.

- ▶ Assurez-vous lors du réglage d'un siège que personne ne se trouve dans l'espace de manœuvre du siège et ne se coince une partie du corps.

Respectez les consignes de sécurité relatives aux «Airbags» et au «Transport des enfants».

### **⚠ ATTENTION** Risque d'accident en cas de modification des réglages du véhicule pendant la marche

Vous risquez de perdre le contrôle du véhicule dans les situations suivantes en particulier:

- si vous réglez le siège conducteur, l'appuie-tête, le volant ou le rétroviseur pendant la marche
- si vous bouclez votre ceinture de sécurité pendant la marche

- ▶ Avant de démarrer le moteur, réglez notamment le siège conducteur, l'appuie-tête, le volant et le rétroviseur, et bouclez votre ceinture de sécurité.

### **⚠ ATTENTION** Risque de coincement dû à un manque de vigilance lors du réglage de la hauteur de siège

Si vous manquez de vigilance lors du réglage de la hauteur de siège, vous risquez de vous coincer ou de coincer les autres occupants

du véhicule et, ce faisant, de vous blesser ou de blesser les autres occupants.

En particulier les enfants risquent d'actionner involontairement les touches pour le réglage électrique de siège et d'être coincés.

- ▶ Veillez à ce qu'il n'y ait ni main ni aucune autre partie du corps sous le mécanisme à levier du système de réglage des sièges lorsque vous déplacez le siège.

### **⚠ ATTENTION** Risque de blessure dû à des appuie-tête mal réglés

Il y a un risque de blessure accru à la tête et à la nuque, par exemple en cas d'accident ou de freinage brutal si les appuie-tête sont mal réglés!

- ▶ Avant de prendre la route, veillez pour chaque occupant du véhicule à ce que la tête soit soutenue à hauteur des yeux et repose au centre de l'appuie-tête.

Le réglage de l'approche des appuie-tête vous permet de régler l'appuie-tête de manière à ce

qu'il soit le plus près possible de l'arrière de votre crâne.

**⚠ ATTENTION** Risque de blessure ou danger de mort dû à une mauvaise position du siège

La ceinture de sécurité ne peut pas offrir la protection prévue si le dossier ne se trouve pas presque à la verticale.

Vous risquez notamment de glisser sous la ceinture de sécurité et de vous blesser.

- ▶ Réglez le siège correctement avant de prendre la route.
- ▶ Veillez toujours à ce que le dossier se trouve presque à la verticale et que la partie supérieure de la sangle d'épaule passe sur le milieu de l'épaule.

**⚠ ATTENTION** Risque de blessure dû à une sollicitation excessive des poignées de maintien

Si vous pesez de tout votre poids sur la poignée de maintien ou que vous tirez sur elle

par à-coups, la poignée de maintien peut être endommagée ou se détacher de son point d'ancrage.

- ▶ N'utilisez les poignées de maintien que pour vous stabiliser en position assise ou pour vous aider lors de la montée ou de la descente du véhicule.

**⚠ ATTENTION** Risque de blessure ou danger de mort dû à des objets se trouvant sous le siège passager

Les objets coincés sous le siège passager peuvent interférer avec le fonctionnement de la désactivation automatique de l'airbag passager ou endommager le système.

- ▶ Ne rangez pas d'objets sous le siège passager.
- ▶ Lorsque le siège passager est occupé, assurez-vous qu'aucun objet n'est coincé sous le siège passager.

**! REMARQUE** Endommagement des sièges lors du recul

Les sièges risquent d'être endommagés par des objets lors de leur recul.

- ▶ Lorsque vous reculez les sièges, assurez-vous que l'espace jambes sous et derrière les sièges n'est pas encombré par des objets.

Les contacteurs pour le réglage des sièges sont fixes. Par conséquent, aucun signal de retour direct n'est émis sur le contacteur pendant que vous appuyez dessus. Le signal de retour s'effectue uniquement par le déplacement du siège.

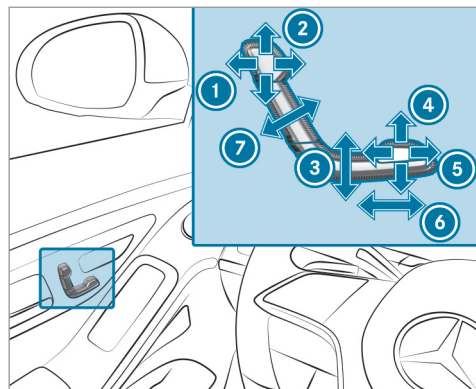

- ① Approche de l'appui-tête (véhicules équipés d'appui-tête confort EASY ADJUST)
- ② Hauteur d'appui-tête
- ③ Hauteur de siège
- ④ Inclinaison d'assise
- ⑤ Profondeur d'assise
- ⑥ Approche de siège
- ⑦ Inclinaison de dossier

▶ Mémorisez les réglages avec la fonction mémoire (→ page 141).

- ① Lorsque vous réglez la hauteur de siège ou l'approche de siège, la hauteur d'appui-tête est pré-réglée automatiquement.
- ② **Véhicules avec appui-tête confort EASY ADJUST** : l'approche de l'appui-tête est pré-réglée automatiquement lorsque vous réglez l'inclinaison de dossier.

### Réglage électrique du siège passager depuis le siège conducteur

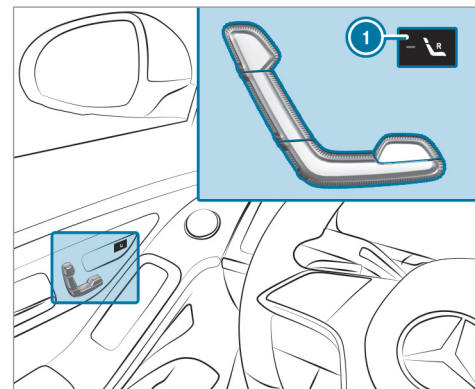

Vous pouvez afficher les fonctions suivantes pour le siège passager:

- Réglage de siège
- Chauffage de siège
- Ventilation de siège
- Fonction mémoire



- ▶ **Sélection du siège passager** : appuyez sur la touche ❶.
- Lorsque le voyant est allumé, cela signifie que le siège passager est sélectionné.
- ▶ Réglez le siège passager par l'intermédiaire des touches qui se trouvent sur l'unité de commande sur la porte côté conducteur.

### Réglage électrique du siège passager depuis l'arrière

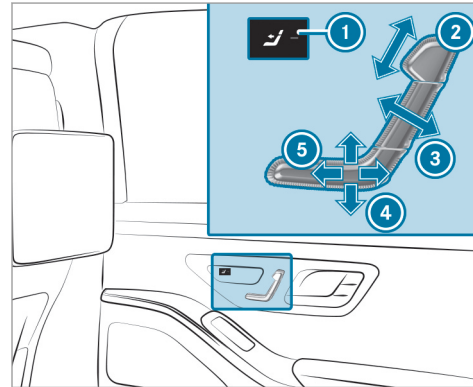

Véhicules équipés de sièges extérieurs à réglage électrique

- ❶ Sélection du siège passager
- ❷ Hauteur d'appui-tête
- ❸ Inclinaison de dossier

- ❹ Hauteur de siège
- ❺ Approche de siège

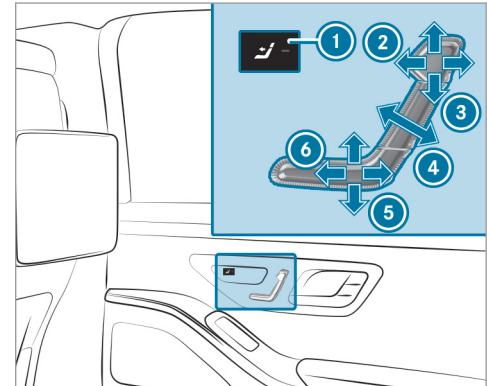

Véhicules équipés d'appui-tête confort EASY ADJUST

- ❶ Sélection du siège passager
- ❷ Approche de l'appui-tête
- ❸ Hauteur d'appui-tête
- ❹ Inclinaison de dossier

## 120 Sièges et rangement

- ⑤ Hauteur de siège
- ⑥ Approche de siège

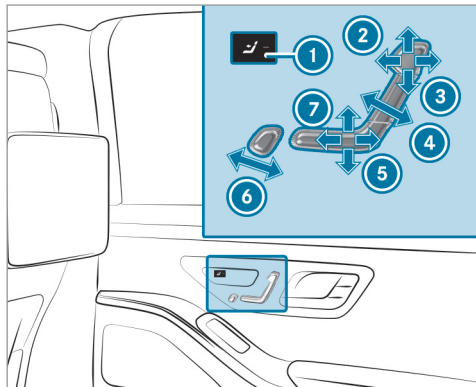

Véhicules à empattement long équipés d'un siège pour le mode chauffeur

- ① Sélection du siège passager
- ② Approche de l'appuie-tête
- ③ Hauteur d'appuie-tête
- ④ Inclinaison de dossier

- ⑤ Hauteur de siège
- ⑥ Repose-pieds de côté siège passager
- ⑦ Approche de siège

Vous pouvez régler le repose-pieds uniquement lorsque l'une des conditions suivantes est remplie:

- Le siège passager est, en fonction de l'équipement, dans l'une des positions suivantes:
  - Véhicules sans repose-jambes: le siège passager est réglé sur une position quelconque.
  - Véhicules équipés d'un repose-jambes: le siège passager est avancé au maximum.
- Le siège passager est réglé pour le mode chauffeur.

- ▶ Réglez le siège arrière (→ page 120).
- ▶ Réglez le siège de relaxation arrière (→ page 121).
- ▶ **Sélection du siège passager** : appuyez sur la touche ①.  
Lorsque le voyant est allumé, cela signifie que le siège passager est sélectionné.

▶ Réglez le siège passager au moyen des touches qui se trouvent sur l'unité de commande sur la porte à l'arrière.

① Vous pouvez bloquer la fonction avec la sécurité enfants arrière (→ page 81).

### Réglage électrique du siège arrière

**⚠ ATTENTION** Risque de blessure ou danger de mort dû à une mauvaise position du siège

La ceinture de sécurité ne peut pas offrir la protection prévue si le dossier ne se trouve pas presque à la verticale.

Vous risquez notamment de glisser sous la ceinture de sécurité et de vous blesser.

- ▶ Réglez le siège correctement avant de prendre la route.
- ▶ Veillez toujours à ce que le dossier se trouve presque à la verticale et que la partie supérieure de la sangle d'épaule passe sur le milieu de l'épaule.

Les contacteurs pour le réglage des sièges sont fixes. Par conséquent, aucun signal de retour direct n'est émis sur le contacteur pendant que vous appuyez dessus. Le signal de retour s'effectue uniquement par le déplacement du siège.

A l'arrière, seuls les sièges extérieurs sont réglables électriquement.

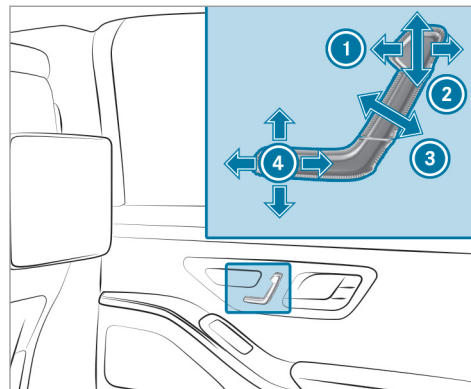

### Réglage électrique du siège de relaxation arrière

Le siège de relaxation arrière est disponible sur les véhicules à empattement long dotés de sièges Executive. Sur les véhicules non équipés d'un siège de relaxation arrière, la touche de réglage de l'inclinaison et de l'approche du repose-jambes n'a aucune fonction.

Le siège de relaxation arrière se trouve côté passager.

- ① Approche de l'appuie-tête (véhicules équipés de sièges multicontours actifs)
- ② Hauteur d'appuie-tête
- ③ Inclinaison de dossier
- ④ Inclinaison et profondeur d'assise combinées

► Mémorisez les réglages avec la fonction mémoire (→ page 142).

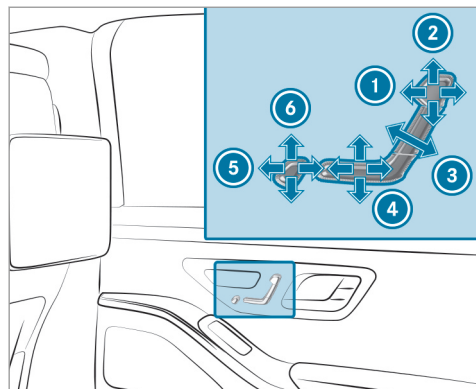

- ① Approche de l'appui-tête (véhicules équipés de sièges multicontours actifs)
- ② Hauteur d'appui-tête
- ③ Inclinaison de dossier
- ④ Inclinaison et profondeur d'assise combinées
- ⑤ Approche du repose-jambes
- ⑥ Inclinaison du repose-jambes

► Mémorisez les réglages avec la fonction mémoire (→ page 142).

- ① Si la charge est trop importante, le repose-jambes bascule vers le bas. Dans ce cas, relevez le repose-jambes et enclenchez-le.
- ② Les véhicules à empattement long dotés de l'équipement Chauffeur/Pack Mémoire arrière disposent également d'un repose-pieds. Celui-ci se trouve en bas au dos du siège passager (→ page 125).

### Réglage de la position couchette

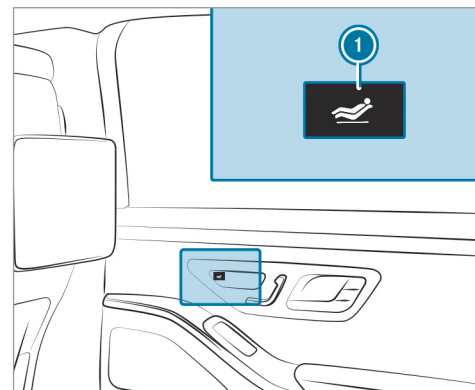

► **Réglage de la position couchette** : appuyez sur la touche ①.

- Le siège arrière passe en position couchette.
- Le siège passager passe en position pour le mode chauffeur.

- Le repose-pieds sort sous le siège passager.
- Si disponible, le repose-jambes se relève.

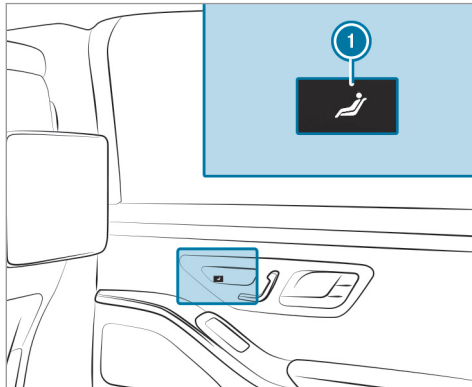

▶ **Rétablissement du réglage de siège standard** : appuyez sur la touche ①.

- ① Vous pouvez bloquer la fonction avec la sécurité enfants arrière (→ page 81).

- ① Si la charge est trop importante, le repose-jambes bascule vers le bas. Dans ce cas, relevez le repose-jambes et enclenchez-le.

## Mode chauffeur

### Informations sur le mode chauffeur

**⚠ ATTENTION** Risque de blessure dû à des appuie-tête mal réglés

Il y a un risque de blessure accru à la tête et à la nuque, par exemple en cas d'accident ou de freinage brutal si les appuie-tête sont mal réglés!

- ▶ Avant de prendre la route, veillez pour chaque occupant du véhicule à ce que la tête soit soutenue à hauteur des yeux et repose au centre de l'appuie-tête.

Le réglage de l'approche des appuie-tête vous permet de régler l'appuie-tête de manière à ce qu'il soit le plus près possible de l'arrière de votre crâne.

**⚠ ATTENTION** Risque de blessure ou danger de mort dû à des objets se trouvant sous le siège passager

Les objets coincés sous le siège passager peuvent interférer avec le fonctionnement de la désactivation automatique de l'airbag passager ou endommager le système.

- ▶ Ne rangez pas d'objets sous le siège passager.
- ▶ Lorsque le siège passager est occupé, assurez-vous qu'aucun objet n'est coincé sous le siège passager.

**! REMARQUE** Endommagement d'objets dans le filet à bagages au niveau du plancher côté passager lors du réglage du siège passager en position chauffeur

Les objets qui se trouvent dans le filet à bagages au niveau du plancher côté passager peuvent être endommagés lorsque le siège passager est réglé en position chauffeur.

- ▶ Enlevez les objets du filet à bagages.

**REMARQUE** Endommagement des sièges lors du recul

Les sièges risquent d'être endommagés par des objets lors de leur recul.

- ▶ Lorsque vous reculez les sièges, assurez-vous que l'espace jambes sous et derrière les sièges n'est pas encombré par des objets.

Les contacteurs pour le réglage des sièges sont fixes. Par conséquent, aucun signal de retour direct n'est émis sur le contacteur pendant que vous appuyez dessus. Le signal de retour s'effectue uniquement par le déplacement du siège.

Tenez compte des remarques suivantes:

- Réglez le siège passager pour le mode chauffeur avant de prendre la route.

Pour le mode chauffeur, les réglages suivants sont effectués pour le siège passager:

- Le siège est déplacé vers l'avant.
- Le dossier est incliné vers l'avant.
- L'appuie-tête est basculé vers l'avant.

Le siège passager repasse automatiquement de la position chauffeur à la position normale dans les situations suivantes:

- Le siège passager est réglé par l'intermédiaire des touches qui se trouvent sur l'unité de commande située sur la porte côté passager.
- La ceinture de sécurité du siège passager est introduite dans la boucle de ceinture.
- Le siège passager est identifié comme étant occupé.
- Le dossier du côté passager est ramené vers l'arrière.
- Le siège passager est reculé dans le sens longitudinal hors de la zone chauffeur.

**Réglage du siège passager pour le mode chauffeur**

**Conditions requises**

- Le siège passager est inoccupé.
- La ceinture de sécurité côté passager n'est pas introduite dans la boucle de ceinture.

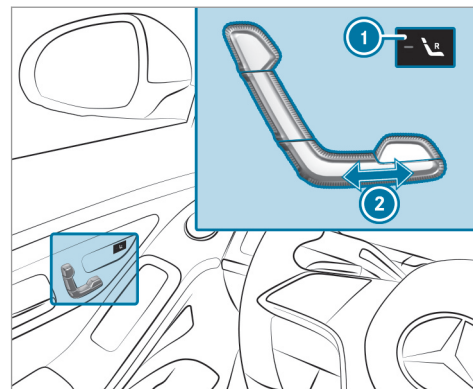

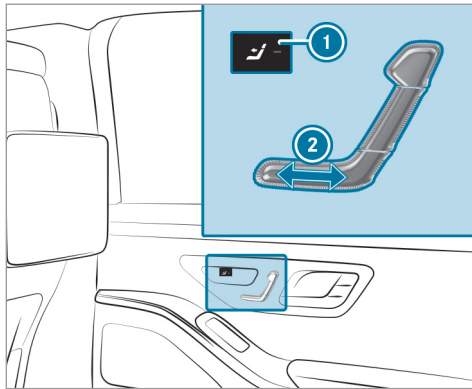

- ① Sélection du siège passager
- ② Réglage de l'approche de siège

▶ **Sélection du siège passager** : appuyez sur la touche ①.  
Lorsque le voyant est allumé, cela signifie que le siège passager est sélectionné.

### Réglage en position chauffeur

- ▶ Poussez la touche ② vers l'avant et maintenez-la poussée.  
Le siège passager avance et s'arrête à la limite de la zone pour le mode chauffeur.
- ▶ Relâchez la touche ②.
- ▶ Poussez de nouveau la touche ② vers l'avant et maintenez-la poussée jusqu'à ce que le siège passager soit réglé pour le mode chauffeur.  
L'appuie-tête du siège passager bascule vers l'avant. Le siège passager se déplace vers l'avant.

① Lorsque le siège passager se trouve déjà à la limite de la zone pour le mode chauffeur, la position pour le mode chauffeur est immédiatement réglée.

▶ Mémorisez les réglages avec la fonction mémoire (→ page 142).

① Vous pouvez bloquer la fonction avec la sécurité enfants arrière (→ page 81).

### Utilisation du repose-pieds du côté siège passager

#### Conditions requises

- Le siège passager est, en fonction de l'équipement, dans l'une des positions suivantes:
  - Véhicules sans repose-jambes: le siège passager est réglé sur une position quelconque.
  - Véhicules équipés d'un repose-jambes: le siège passager est avancé au maximum.
- Le siège passager est réglé pour le mode chauffeur.

#### Utilisation du repose-pieds

Le repose-pieds se trouve en bas au dos du siège passager.

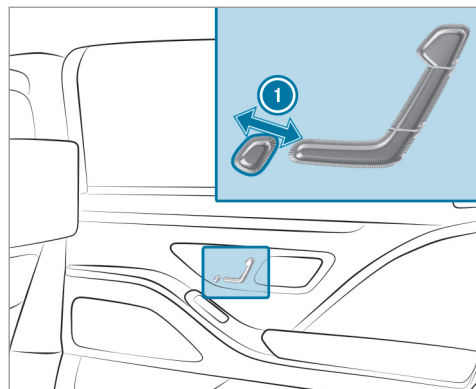

- ▶ Poussez la touche ❶ vers l'arrière. Le repose-pieds sort sous le siège passager.
- ▶ Poussez du pied vers le haut le repose-pieds sorti jusqu'à ce qu'il se verrouille.
- ▶ Laissez descendre le repose-pieds. Le repose-pieds se pose sur le sol.

### Rangement du repose-pieds

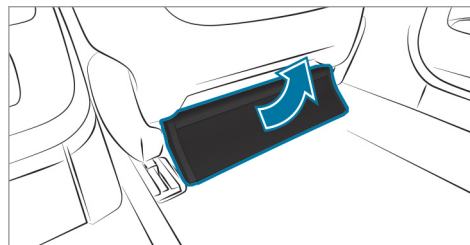

- ▶ Poussez du pied vers le haut le repose-pieds jusqu'à ce qu'il s'encliquette.
- ▶ Poussez la touche ❶ vers l'avant. Le repose-pieds rentre sous le siège passager.

### Réglage du siège passager en position normale (mode chauffeur)

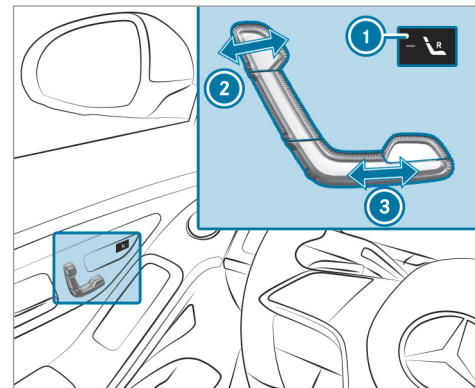



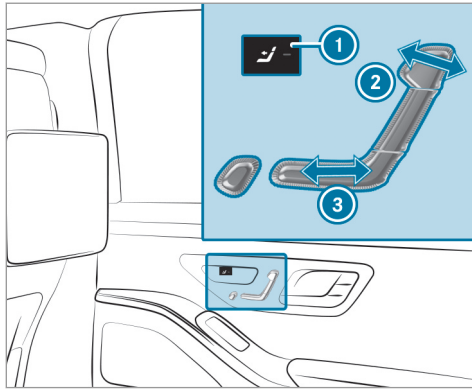

- ▶ **Sélection du siège passager :** appuyez sur la touche ①. Lorsque le voyant est allumé, cela signifie que le siège passager est sélectionné.

#### Réglage en position normale

- ▶ Poussez la touche ③ vers l'arrière et maintenez-la poussée. Le siège passager avance automatiquement jusqu'à la limite de la zone pour le mode

chauffeur. L'appuie-tête du côté passager se relève.

Le siège passager continue ensuite de reculer.

ou

- ▶ Poussez brièvement la touche ② vers l'arrière. Le siège passager avance automatiquement jusqu'à la limite de la zone pour le mode chauffeur. L'appuie-tête du côté passager se relève.
- ① Vous pouvez également régler la position normale depuis le siège passager. Pour ce faire, appuyez sur une touche quelconque sur l'unité de commande située sur la porte côté passager.
- ▶ Appelez les réglages avec la fonction mémoire (→ page 142).
- ① Vous pouvez bloquer la fonction avec la sécurité enfants arrière (→ page 81).

#### Appuie-tête

#### Réglage manuel des appuie-tête confort des sièges avant

**⚠ ATTENTION** Risque d'accident en cas de modification des réglages du véhicule pendant la marche

Vous risquez de perdre le contrôle du véhicule dans les situations suivantes en particulier:

- si vous réglez le siège conducteur, l'appuie-tête, le volant ou le rétroviseur pendant la marche
  - si vous bouclez votre ceinture de sécurité pendant la marche
- ▶ Avant de démarrer le moteur, réglez notamment le siège conducteur, l'appuie-tête, le volant et le rétroviseur, et bouclez votre ceinture de sécurité.

**⚠ ATTENTION** Risque de blessure dû à des appuie-tête mal réglés

Il y a un risque de blessure accru à la tête et à la nuque, par exemple en cas d'accident ou de freinage brutal si les appuie-tête sont mal réglés!

- ▶ Avant de prendre la route, veillez pour chaque occupant du véhicule à ce que la tête soit soutenue à hauteur des yeux et repose au centre de l'appuie-tête.

Le réglage de l'approche des appuie-tête vous permet de régler l'appuie-tête de manière à ce qu'il soit le plus près possible de l'arrière de votre crâne.

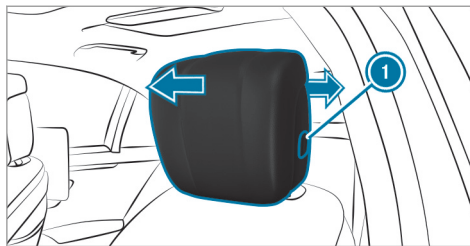

- ▶ **Réglage vers l'avant** : tirez l'appuie-tête vers l'avant.
- ▶ **Réglage vers l'arrière** : appuyez sur le bouton de déverrouillage ① et poussez l'appuie-tête vers l'arrière.

**Fixation et dépose des coussins supplémentaires pour les appuie-tête confort des sièges avant**

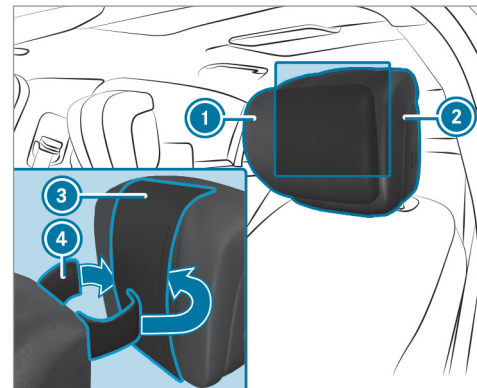



- ▶ Réglez l'appuie-tête ② au maximum vers l'avant.
- ▶ **Fixation du coussin supplémentaire** : ouvrez la bande velcro ④ située à l'arrière du coussin supplémentaire ①.

- ▶ Faites passer la bande velcro ④ entre l'appuie-tête ② et la bande ③.
- ▶ Fermez la bande velcro ④.
- ▶ **Changement de la position du coussin additionnel :** poussez le coussin additionnel ① vers le haut ou vers le bas.
- ▶ **Retrait du coussin additionnel :** ouvrez la bande velcro ④ du coussin additionnel ①.
- ▶ Enlevez le coussin additionnel ①.

**Abaissement et relèvement électrique des appuie-tête des sièges arrière depuis l'avant**  
Système multimédia:



- ▶ Appuyez sur .
- Les appuie-tête extérieurs s'abaissent.
- ▶ Appuyez de nouveau sur .
- Les appuie-tête extérieurs reprennent la dernière position mémorisée.

### Réglage manuel des appuie-tête extérieurs des sièges arrière

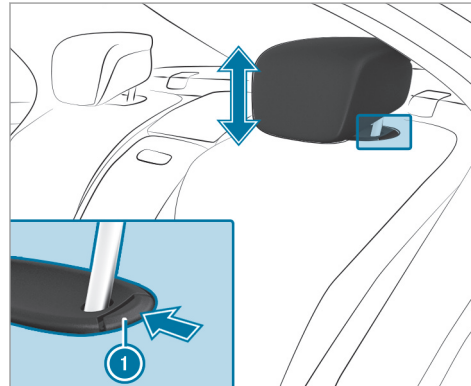

- ▶ **Plus haut :** tirez l'appuie-tête vers le haut jusqu'à ce qu'il se verrouille.

#### Plus bas

- ▶ Appuyez sur le bouton de déverrouillage ① dans le sens de la flèche.

- ▶ Enfoncez l'appuie-tête jusqu'à ce qu'il se verrouille.

### Réglage manuel des appuie-tête confort des sièges arrière

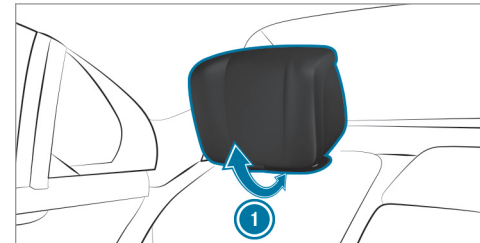

- ▶ **Réglage de l'inclinaison de l'appuie-tête :** tirez ou poussez l'appuie-tête (flèches ①).

### Fixation et dépose des coussins supplémentaires de l'appui-tête arrière (sièges individuels)

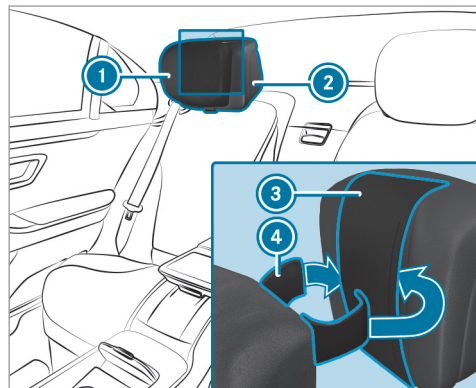

- ▶ Réglez l'appui-tête (2) au maximum vers l'avant.
- ▶ **Fixation du coussin supplémentaire** : ouvrez la bande velcro (4) située à l'arrière du coussin supplémentaire (1).

- ▶ Faites passer la bande velcro (4) entre l'appui-tête (2) et la bande (3).
- ▶ Fermez la bande velcro (4).
- ▶ **Changement de la position du coussin supplémentaire** : poussez le coussin supplémentaire (1) vers le haut ou vers le bas.
- ▶ **Retrait du coussin supplémentaire** : ouvrez la bande velcro (4) du coussin supplémentaire (1).
- ▶ Enlevez le coussin supplémentaire (1).

### Fixation du coussin supplémentaire chauffant

Sur les véhicules équipés d'appui-tête à réglage électrique, vous pouvez chauffer le coussin supplémentaire.

- ▶ Fixez le coussin supplémentaire sur l'appui-tête selon la description ci-dessus.
- ▶ Relevez l'appui-tête au maximum.

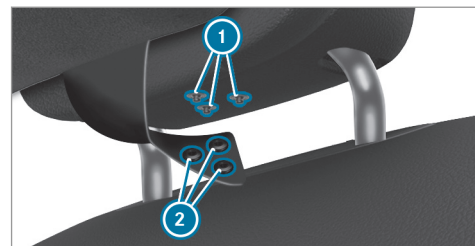

- ▶ Enfoncez les boutons-pression (2) de la bande supplémentaire dans les éléments correspondants (1) prévus sur l'appui-tête.
- ▶ Réglez l'appui-tête à la hauteur souhaitée.
- ▶ **Mise en marche et arrêt du chauffage de nuque du coussin supplémentaire** : assurez-vous que les boutons-pression (2) de la bande supplémentaire sont correctement enfoncés dans les éléments correspondants (1) prévus sur l'appui-tête.
- ▶ Assurez-vous que la fonction « Coupler le chauffage de nuque au chauffage de siège » est activée dans le système multimédia (→ page 131).

- ▶ Activez ou désactivez le chauffage de siège (→ page 134).

### Redressement et rabattement manuel de l'appuie-tête central

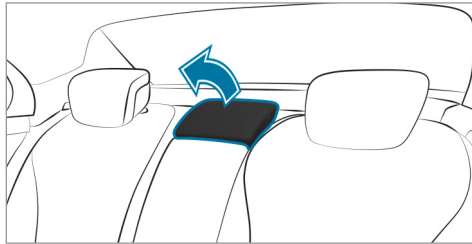

- ▶ **Redressement** : tirez l'appuie-tête vers le haut jusqu'à ce qu'il s'enclenche.

### Rabattement

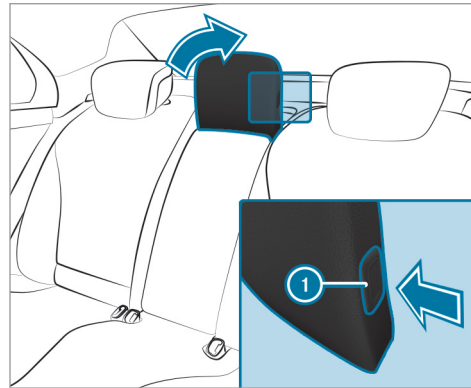

- ▶ Appuyez sur la touche ①.
- ▶ Rabattez complètement l'appuie-tête.

L'appuie-tête central a une position d'utilisation et une position de non-utilisation. La position d'utilisation est la position redressée dans laquelle l'appuie-tête s'enclenche; la position de non-utilisation est la position dans laquelle

l'appuie-tête est complètement rabattu. En cas d'utilisation de la place centrale, l'appuie-tête doit se trouver dans la position d'utilisation redressée et enclenchée.

### Configuration des réglages de siège

Système multimédia:

→ 🏠 ▶▶ Confort ▶▶ Siège

### Réglage des coussins d'air

- ▶ Réglez les coussins d'air pour **Soutien lombaire**, **Epaules** ou **Joues latérales** dans le menu correspondant.

### Répartition du chauffage de siège

- ▶ Sélectionnez **Réglages du chauffage**.
- ▶ Sélectionnez **Répartition du chauffage de siège**.
- ▶ Réglez la répartition de chaleur pour le siège souhaité.

① Vous pouvez régler la répartition du chauffage de siège à l'arrière dans le menu **Climatisation de siège**.

### Couplage du chauffage de nuque au chauffage de siège

- ▶ Sélectionnez **Coussin chauffant nuque également**.
- ▶ Activez ou désactivez la fonction pour le siège souhaité.  
Lorsque la fonction est active, le chauffage de nuque du coussin additionnel est couplé au chauffage de siège.

### Réglage de l'adaptation automatique des sièges

**⚠ ATTENTION** Risque de coincement lors du réglage du siège conducteur après sélection d'un profil de conducteur

La sélection d'un profil utilisateur peut déclencher le réglage du siège conducteur sur la position mémorisée pour le profil utilisateur. Vous ou d'autres occupants du véhicule pourriez alors être blessés.

- ▶ Veillez à ce que personne ne se trouve dans la zone de déplacement du siège pendant le réglage du siège conducteur

par l'intermédiaire du système multimédia.

Lorsqu'une personne risque d'être coincée, interrompez immédiatement la procédure de réglage:

- ▶ a) Appuyez sur le message d'alerte affiché sur l'écran central.

ou

- ▶ b) Appuyez sur une touche de position de la fonction mémoire ou sur un contacteur de réglage du siège situé sur la porte conducteur.  
La procédure de réglage s'arrête.

Système multimédia:

→  ▶ Confort ▶ Siège  
▶ Positionn. autom. du siège

### Adaptation de la position du siège conducteur et du volant à la taille de la personne

Sur la base de la taille du conducteur, le véhicule calcule la position adéquate du siège conducteur et du volant et la règle directement.

- ▶ **Réglez l'unité de mesure : sélectionnez cm ou ft/in.**

- ▶ Réglez la taille sur la graduation.

- ▶ Sélectionnez **Lancer le positionnement**.  
La position du siège conducteur et du volant est adaptée à la taille réglée de la personne.

**i** Si la position du siège conducteur et du volant calculée par le véhicule n'est pas pratique ou pas confortable, elle peut être adaptée manuellement à tout moment au moyen des touches de commande.  
Les rétroviseurs extérieurs ne sont pas réglés via cette fonction mais manuellement à l'aide des contacteurs de commande.

**i** Vous pouvez également effectuer les réglages sur votre profil utilisateur via le compte utilisateur Mercedes me. La synchronisation des profils enregistrés dans le véhicule et des profils paramétrés dans Mercedes me connect permet d'appliquer ces réglages à votre véhicule. Pour de plus amples informations sur la synchronisation des profils utilisateur, voir .

### Réglage de l'adaptation automatique du soutien latéral (siège multicontour actif)

Système multimédia:

↳  » Confort » Siège

▶ Sélectionnez **Siège dynamique**.

Grâce à cette fonction, le soutien latéral du siège multicontour actif s'adapte automatiquement au comportement dynamique et au comportement dans les virages du véhicule.

▶ Sélectionnez le réglage souhaité.

### Vue d'ensemble des programmes de massage

- **Hot Relaxing dos:** inspiré de la technique de massage aux pierres chaudes, ce programme allie chaleur et massage. Commence par un massage du dos. Des points de pression chauds commençant au niveau du bassin se font également sentir.
- **Hot Relaxing épaules:** combinaison de chaleur et de massage. Commence par un massage des épaules. Des points de pression

chauds commençant au niveau du bassin se font également sentir.

- **Massage Activating:** stimulation de la circulation grâce à des ondes massantes allant du bas vers le haut.
- **Massage Classic:** massage relaxant du dos.
- **Massage par vagues:** massage régénérant grâce à des ondes massantes dans le dos et le coussin d'assise.
- **Massage Mobilizing:** massage tonifiant grâce à des ondes massantes allant du bas vers le haut. Peut favoriser une respiration plus lente et profonde. Ainsi, l'alimentation en oxygène des cellules et du cerveau est améliorée.
- **Workout dossier** et **Workout assise:** ces programmes requièrent votre participation. L'alternance entre contraction et relâchement stimule la circulation sanguine des muscles. Dès que vous ressentez un point de pression, vous devez appliquer une contre-pression à cet endroit précis afin d'activer les muscles du dos, de l'abdomen et des jambes.

- **Vagues profondes:** les mouvements ondulatoires du coussin d'assise peuvent favoriser la circulation sanguine et le métabolisme dans le bas du dos et les jambes.
- **Workout en profondeur:** associe le **Workout dossier** au **Workout assise**. Le massage vibrant prodigué par le coussin d'assise intensifie l'alternance entre contraction et relâchement des muscles pendant que vous appuyez contre le point de pression. Cela favorise le métabolisme et la circulation sanguine dans les zones de l'assise et des jambes.

### Sélection du programme de massage pour les sièges avant

Système multimédia:

↳  » Confort » Massage

- ▶ Sélectionnez le programme de massage souhaité (→ page 133).
- ▶ Démarrez le programme pour le siège souhaité .

► **Réglage de l'intensité du massage : activez ou désactivez Intense.**

- ① Pour les sièges arrière, les programmes de massage peuvent être sélectionnés sur les appareils suivants (si disponibles):
- sur les écrans arrière
  - sur la tablette arrière MBUX

**Remise à zéro des réglages de siège**

Système multimédia:

→  ► Confort ► Siège

- Sélectionnez **Réinitialiser**.
- Sélectionnez  pour le siège souhaité.

**Mise en marche et arrêt du chauffage de siège**

**⚠ ATTENTION** Risque de brûlure en cas de mise en marche répétée du chauffage de siège

Si vous mettez le chauffage de siège en marche de manière répétée, le coussin d'assise et le rembourrage de dossier peuvent devenir très chauds.

En cas de sensibilité limitée à la température ou de possibilité de réaction limitée vis-à-vis de températures élevées en particulier, cela peut avoir des effets néfastes sur la santé ou même provoquer des blessures semblables à des brûlures.

- Ne mettez pas le chauffage de siège en marche de manière répétée.

Pour éviter une surchauffe, le chauffage de siège peut se désactiver momentanément après une remise en marche répétée.

**!** **REMARQUE** Endommagement des sièges par des objets ou documents lorsque le chauffage de siège est en marche

Lorsque le chauffage de siège est en marche, de la chaleur peut s'accumuler à cause d'objets ou de documents posés sur les sièges (coussins d'assise ou sièges enfant, par exemple). La surface d'assise risque alors d'être endommagée.

- Assurez-vous qu'aucun objet ou document ne se trouve sur les sièges lorsque le chauffage de siège est en marche.

**Conditions requises**

- L'alimentation en tension est établie.



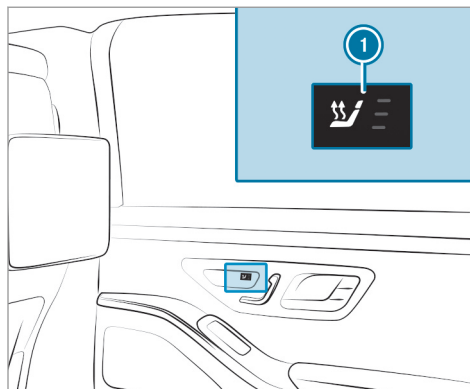
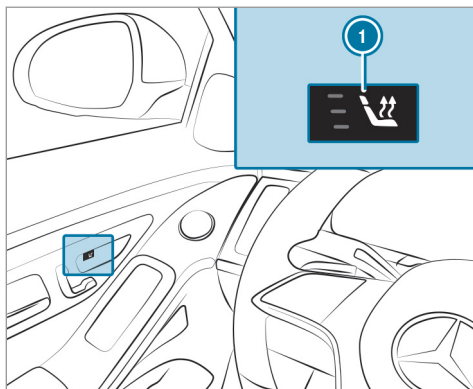

▶ Appuyez sur la touche ❶ autant de fois qu'il est nécessaire pour atteindre le niveau de chauffage souhaité.

En fonction du niveau de chauffage, 1 à 3 voyants s'allument. Lorsque tous les voyants sont éteints, cela signifie que le chauffage de siège est arrêté.

❶ Le chauffage de siège réduit automatiquement la puissance en passant d'un niveau de

chauffage au suivant après 8, 10 et 20 minutes jusqu'à l'arrêt complet du chauffage de siège.

- ❶ Si vous coupez puis rétablissez l'alimentation en tension dans les 20 minutes qui suivent, le dernier réglage du chauffage de siège du siège conducteur reste activé.
- ❶ Vous pouvez régler la répartition de la chaleur du chauffage au niveau du coussin d'assise et du dossier des sièges avant et arrière par l'intermédiaire du système multimédia (→ page 131).
- ❶ Véhicules équipés du Pack Confort chaleur: vous pouvez régler le chauffage des accoudoirs qui se trouvent sur la porte et sur la console centrale par l'intermédiaire du système multimédia (→ page 136).

### Réglage du chauffage des accoudoirs

Système multimédia:

- >> Confort >> Siège
- >> Réglages du chauffage
- >> Chauffage accoudoirs

Il est possible de chauffer les accoudoirs, la partie centrale des portes ainsi que la console centrale lorsque le chauffage de siège est en marche.

- Activez ou désactivez la fonction pour les sièges souhaités.

### Mise en marche et arrêt de la ventilation de siège

#### Conditions requises

- L'alimentation en tension est établie.

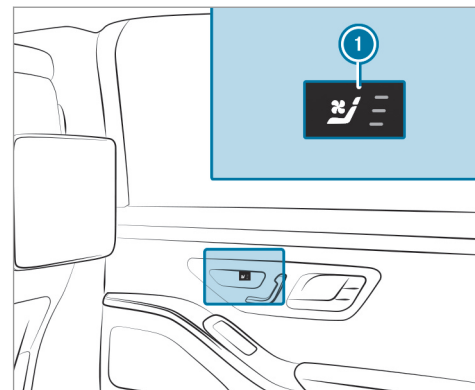
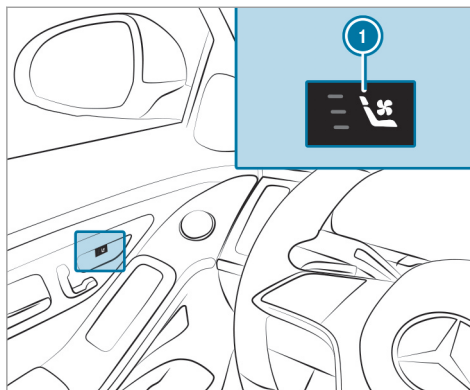

- Appuyez sur la touche ① autant de fois qu'il est nécessaire pour atteindre la vitesse de soufflante souhaitée. En fonction de la vitesse de soufflante, 1 à 3 voyants s'allument. Lorsque tous les voyants sont éteints, cela signifie que la ventilation de siège est arrêtée.

- ⓘ Si vous coupez puis rétablissez l'alimentation en tension dans les 20 minutes qui suivent, le dernier réglage de la ventilation de siège du siège conducteur reste activé.

## Volant

### Réglage électrique du volant

- ⚠ **ATTENTION** Risque d'accident en cas de modification des réglages du véhicule pendant la marche

Vous risquez de perdre le contrôle du véhicule dans les situations suivantes en particulier:

- si vous réglez le siège conducteur, l'appuie-tête, le volant ou le rétroviseur pendant la marche
  - si vous bouclez votre ceinture de sécurité pendant la marche
- ▶ Avant de démarrer le moteur, réglez notamment le siège conducteur,

l'appuie-tête, le volant et le rétroviseur, et bouclez votre ceinture de sécurité.

- ⚠ **ATTENTION** Risque de coincement en cas de réglage du volant par des enfants

Si des enfants règlent le volant, ils risquent de se coincer.

- ▶ Ne laissez jamais des enfants sans surveillance à l'intérieur du véhicule.
- ▶ Lorsque vous quittez le véhicule, prenez toujours la clé avec vous et verrouillez le véhicule.

Vous pouvez régler le volant lorsque l'alimentation en tension est coupée.

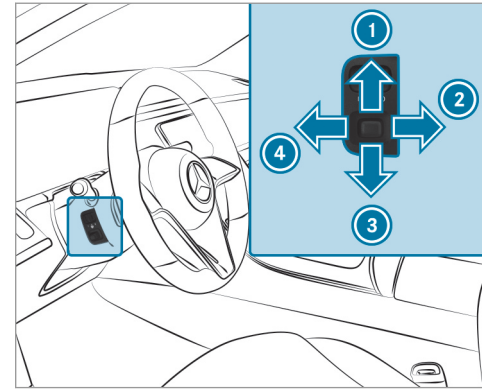

- ① Réglage vers le haut
  - ② Réglage vers l'arrière
  - ③ Réglage vers le bas
  - ④ Réglage vers l'avant
- ▶ Mémorisez les réglages avec la fonction mémoire (→ page 141).

### Mise en marche et arrêt du chauffage du volant

#### Conditions requises

- L'alimentation en tension est établie ou le contact est mis.

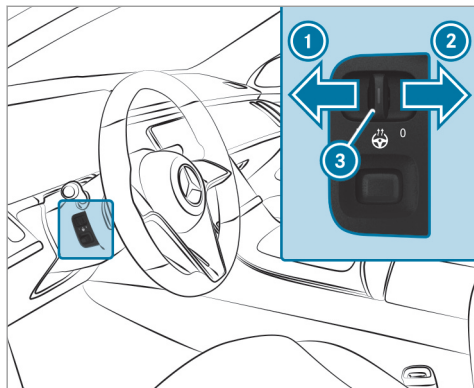

- ▶ Appuyez sur le contacteur en position ① ou ②.  
Lorsque le voyant ③ est allumé, le chauffage du volant est en marche.

Lorsque vous coupez le contact, le chauffage du volant s'arrête.

### Couplage du chauffage du volant au chauffage de siège

#### Conditions requises

- L'alimentation en tension est établie ou le contact est mis.

Système multimédia:

→  ▶ Confort ▶ Siège  
▶ Réglages du chauffage

- ▶ Appuyez sur **Chauffage du volant également**.  
Le chauffage du volant est couplé au chauffage de siège.

Si la fonction est activée, le chauffage du volant s'active ou se désactive automatiquement lorsque vous mettez en marche et arrêtez le chauffage de siège.

### Aide à la montée et à la descente

#### Fonctionnement de l'aide à la montée et à la descente

**⚠ ATTENTION** Risque d'accident lors du démarrage pendant la procédure de réglage de l'aide à la descente

Vous risquez de perdre le contrôle du véhicule.

- ▶ Attendez toujours que la procédure de réglage soit terminée avant de démarrer.

**⚠ ATTENTION** Risque de coincement lors de la procédure de réglage de l'aide à la montée et à la descente

Il existe un risque de coincement pour vous ou d'autres personnes.

- ▶ Assurez-vous que personne ne se trouve dans la zone de déplacement du siège et du volant.

- ▶ En cas de risque de coincement par le volant, actionnez le levier de réglage du volant.  
La procédure de réglage s'arrête.
- ▶ En cas de risque de coincement par le siège conducteur, appuyez sur les contacteurs de réglage de siège.  
La procédure de réglage s'arrête.

Vous pouvez stopper la procédure de réglage en appuyant sur une des touches de position mémoire de la fonction mémoire.

**⚠ ATTENTION** Risque de coincement en cas d'activation de l'aide à la montée et à la descente par des enfants

Si des enfants activent l'aide à la montée et à la descente, il risquent de se coincer, notamment s'ils sont sans surveillance.

- ▶ Ne laissez jamais des enfants sans surveillance à l'intérieur du véhicule.
- ▶ Lorsque vous quittez le véhicule, prenez toujours la clé avec vous et verrouillez le véhicule.

Pour pouvoir utiliser l'aide à la montée et à la descente, l'adaptation automatique des sièges doit être activée (→ page 132).

Lorsque l'aide à la montée et à la descente est activée, le volant se déplace vers le haut et le siège conducteur recule dans les cas suivants:

- Vous coupez le contact alors que la porte conducteur est ouverte.
- Vous ouvrez la porte conducteur alors que le contact est coupé.

**i** Le volant se déplace alors vers le haut uniquement s'il ne se trouve pas déjà en butée supérieure. Le siège conducteur recule alors uniquement s'il ne se trouve pas déjà dans la plage de réglage arrière.

Le volant et le siège conducteur reprennent la dernière position de marche dans les cas suivants:

- Vous activez l'alimentation en tension ou mettez le contact alors que la porte conducteur est fermée.
- Vous fermez la porte conducteur alors que le contact est mis.

La dernière position de marche est mémorisée dans les cas suivants:

- Vous coupez le contact.
- Vous appelez les réglages de siège à l'aide de la fonction mémoire.
- Vous mémorisez le réglage de siège à l'aide de la fonction mémoire.

Si vous appuyez sur une des touches de position mémoire de la fonction mémoire, la procédure de réglage est interrompue.

### Réglage de l'aide à la montée et à la descente

#### Conditions requises

- L'adaptation automatique des sièges est activée (→ page 132).

Système multimédia:

➔  ➔ Réglages ➔ Véhicule  
➔ Confort ➔ Aide montée/descente

▶ Sélectionnez **Volant et siège**, **Volant uniquement** ou **OFF**.

- ❗ Si vous utilisez un profil utilisateur personnalisé, cette information est utilisée pour assurer l'aide à la montée et à la descente. Le siège conducteur et le volant se mettent alors automatiquement dans la position adéquate .

### Fonction mémoire

#### Fonctionnement de la fonction mémoire

- ⚠ **ATTENTION** Risque d'accident dû à l'utilisation de la fonction mémoire pendant la marche

Si vous utilisez la fonction mémoire côté conducteur pendant la marche, les mouvements que vous faites pour le réglage peuvent vous faire perdre le contrôle du véhicule.

- ▶ Utilisez la fonction mémoire côté conducteur uniquement lorsque le véhicule est à l'arrêt.

- ⚠ **ATTENTION** Risque de coincement en cas de réglage du siège avec la fonction mémoire

Lorsque la fonction mémoire règle le siège, vous ou d'autres occupants du véhicule, en particulier des enfants, risquez d'être coincés.

- ▶ Assurez-vous lors de la procédure de réglage de la fonction mémoire que personne ne se trouve dans l'espace de manœuvre du siège ou du volant et ne se coince une partie du corps.
- ▶ Si quelqu'un est coincé, actionnez immédiatement une touche de position mémoire ou un contacteur de réglage des sièges.  
La procédure de réglage s'arrête.

- ⚠ **ATTENTION** Risque de coincement en cas d'activation de la fonction mémoire par des enfants

Si des enfants activent la fonction mémoire, il risquent de se coincer, notamment s'ils sont sans surveillance.

- ▶ Ne laissez jamais des enfants sans surveillance à l'intérieur du véhicule.
- ▶ Lorsque vous quittez le véhicule, prenez toujours la clé avec vous et verrouillez le véhicule.

Vous pouvez utiliser la fonction mémoire lorsque le contact est coupé.

La fonction mémoire vous permet de mémoriser et de rappeler les réglages de siège pour 3 personnes différentes au maximum.

Vous pouvez mémoriser les réglages suivants des sièges avant:

- Position du siège, du dossier et de l'appuie-tête et galbe du dossier dans la zone lombaire

- **Véhicules équipés de sièges multicon-tours actifs :**

- Joues latérales du dossier
- Epaulement du dossier
- Galbe du dossier
- Niveau de la fonction dynamique
- Chauffage de siège: répartition du chauffage au niveau du coussin d'assise et du dossier
- Côté conducteur: position du volant, position du rétroviseur extérieur côté conducteur et côté passager
- Affichage tête haute (en fonction de l'équipement du véhicule)

### Utilisation de la fonction mémoire

#### Mémorisation

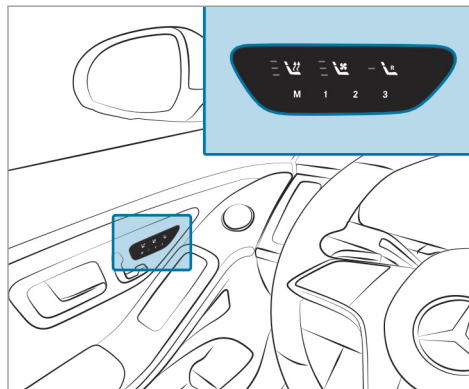

- ▶ Réglez le siège avant, le volant, l'affichage tête haute et les rétroviseurs extérieurs dans la position souhaitée.
- ▶ Appuyez sur la touche de mémorisation des réglages **[M]**, puis relâchez-la.

- ▶ Appuyez sur l'une des touches de position mémoire **[1]**, **[2]** ou **[3]** dans les 3 secondes qui suivent.

Un signal sonore retentit. Les réglages sont mémorisés.

- ▶ **Rappel :** appuyez sur la touche de position mémoire **[1]**, **[2]** ou **[3]**.

La position mémorisée est reprise. Lorsque vous relâchez la touche, le siège avant, les rétroviseurs extérieurs, l'affichage tête haute et la colonne de direction continuent automatiquement à reprendre la position mémorisée.

- ⓘ **Siège conducteur :** pour rappeler une position mémorisée pendant la marche, il faut maintenir la touche de position mémoire enfoncée.

## Fonction mémoire à l'arrière

### Fonctionnement de la fonction mémoire à l'arrière

#### Commande du siège arrière

La fonction mémoire à l'arrière vous permet de mémoriser et de rappeler les réglages de siège de 3 personnes différentes au maximum pour le siège arrière.

Vous pouvez mémoriser les réglages suivants du siège arrière:

- Position du siège, du dossier et position d'appuie-tête
- **Véhicules équipés de sièges multicon-tours actifs** : joues de siège du dossier, galbe du dossier dans la zone lombaire
- Chauffage de siège: répartition du chauffage au niveau du coussin d'assise et du dossier

#### Commande du siège passager et du siège arrière

La fonction mémoire à l'arrière vous permet de mémoriser et de rappeler les réglages de siège de 3 personnes différentes au maximum pour le siège passager et le siège arrière.

Vous pouvez mémoriser les réglages suivants du siège passager:

- Position du siège, du dossier et position d'appuie-tête

Vous pouvez mémoriser les réglages suivants du siège arrière:

- Position du siège, du dossier et position d'appuie-tête
- **Véhicules équipés de sièges multicon-tours actifs** : joues de siège du dossier, galbe du dossier dans la zone lombaire
- Chauffage de siège: répartition du chauffage au niveau du coussin d'assise et du dossier

Lorsque le voyant incorporé à la touche  est allumé, une position mémoire permet en outre de mémoriser les réglages suivants:

- Position du repose-pieds situé sur le siège passager (si disponible)
- Position de l'écran (si disponible)

Avec les touches de position mémoire, vous mémorisez toujours le réglage actuel des sièges sur le siège correspondant.

## Commande du siège arrière au moyen de la fonction mémoire à l'arrière

### Mémorisation

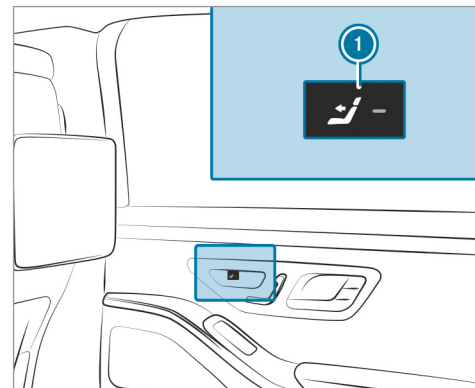

- ▶ Appuyez sur la touche ①. Si le voyant est éteint, cela signifie que le siège arrière est sélectionné.



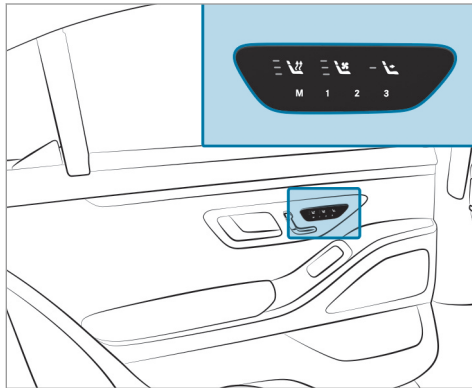

- ▶ Réglez le siège arrière au moyen des touches qui se trouvent sur l'unité de commande sur la porte (→ page 120).



Véhicules sans siège de relaxation arrière (exemple)

- ▶ Appuyez sur la touche de mémorisation des réglages **M**, puis relâchez-la.

- ▶ **Véhicules sans siège de relaxation arrière** : appuyez sur l'une des touches de position mémoire **1**, **2** ou **3** dans les 3 secondes qui suivent. Les réglages sont mémorisés.
- ▶ **Véhicules équipés d'un siège de relaxation arrière** : appuyez sur l'une des touches de position mémoire **1** ou **2** dans les 3 secondes qui suivent. Les réglages sont mémorisés.

- ⓘ **Véhicules équipés d'un siège de relaxation arrière** : vous ne pouvez mémoriser aucun réglage sur les touches  et  de réglage de la position couchette et de la position standard.

#### Rappel

- ▶ Appuyez sur la touche ⓘ. Si le voyant est éteint, cela signifie que le siège arrière est sélectionné.
- ▶ **Véhicules sans siège de relaxation arrière** : appuyez sur la touche de position mémoire **1**, **2** ou **3**. La position mémorisée est reprise. Lorsque vous relâchez la touche, le siège arrière con-

tinue automatiquement à reprendre la position mémorisée.

- ▶ **Véhicules équipés d'un siège de relaxation arrière** : appuyez sur l'une des touches de position mémoire **1** ou **2**. La position mémorisée est reprise. Lorsque vous relâchez la touche, le siège arrière continue automatiquement à reprendre la position mémorisée.

### Commande du siège passager et du siège arrière au moyen de la fonction mémoire à l'arrière

#### Mémorisation

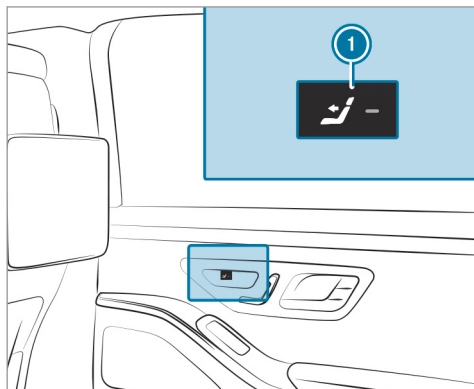

- ▶ Appuyez sur la touche ①.  
Si le voyant est éteint, cela signifie que le siège arrière est sélectionné.

- ▶ Réglez le siège arrière au moyen des touches qui se trouvent sur l'unité de commande sur la porte (→ page 120).
- ▶ Appuyez sur la touche ①.  
Lorsque le voyant est allumé, cela signifie que le siège passager est sélectionné.
- ▶ Réglez le siège passager au moyen des touches qui se trouvent sur l'unité de commande sur la porte à l'arrière (→ page 115).
- ▶ Vérifiez que le voyant incorporé à la touche ① est allumé.

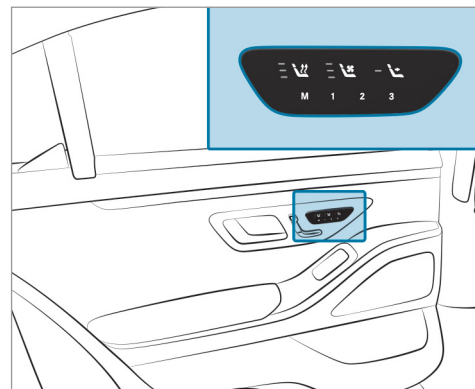

Véhicules sans siège de relaxation arrière (exemple)



- ▶ Appuyez sur la touche de mémorisation des réglages **M**, puis relâchez-la.
- ▶ **Véhicules sans siège de relaxation arrière** : appuyez sur l'une des touches de

position mémoire **1**, **2** ou **3** dans les 3 secondes qui suivent.

Les réglages pour le siège passager et le siège arrière sont mémorisés dans la position mémoire sélectionnée.

- ▶ **Véhicules équipés d'un siège de relaxation arrière** : appuyez sur l'une des touches de position mémoire **1** ou **2** dans les 3 secondes qui suivent.

Les réglages pour le siège passager et le siège arrière sont mémorisés dans la position mémoire sélectionnée.

- ❗ **Véhicules équipés d'un siège de relaxation arrière** : vous ne pouvez mémoriser aucun réglage sur les touches  et  de réglage de la position couchette et de la position standard.

### Rappel

- ▶ Appuyez sur la touche **1**. Lorsque le voyant est allumé, cela signifie que le siège passager est sélectionné.

- ▶ **Véhicules sans siège de relaxation arrière** : appuyez sur l'une des touches de position mémoire **1**, **2** ou **3**. La position mémorisée est reprise. Lorsque vous relâchez la touche, le siège avant et le siège arrière continuent automatiquement à reprendre la position mémorisée.

- ▶ **Véhicules équipés d'un siège de relaxation arrière** : appuyez sur l'une des touches de position mémoire **1** ou **2**. La position mémorisée est reprise. Lorsque vous relâchez la touche, le siège avant et le siège arrière continuent automatiquement à reprendre la position mémorisée.

- ❗ Vous ne pouvez régler les positions mémoire pour le mode chauffeur que si toutes les conditions nécessaires à l'activation du mode chauffeur sont remplies (→ page 123).
- ❗ Vous pouvez bloquer la fonction avec la sécurité enfants arrière (→ page 81).

### Possibilités de rangement

#### Remarques relatives au chargement du véhicule

**⚠ DANGER** Risque d'intoxication dû aux gaz d'échappement

Les moteurs thermiques dégagent des gaz d'échappement toxiques, tels que du monoxyde de carbone. Si le couvercle de coffre est ouvert alors que le moteur tourne, des gaz d'échappement peuvent pénétrer dans l'habitacle, notamment pendant la marche.

- ▶ Arrêtez toujours le moteur avant d'ouvrir le couvercle de coffre.
- ▶ Ne roulez jamais avec un couvercle de coffre ouvert.

Les objets qui se trouvent dans la zone de déploiement des airbags peuvent entraver le fonctionnement correct des airbags.

Tenez compte des remarques relatives au potentiel de protection des airbags (→ page 55).

**Véhicules équipés d'airbags arrière :** tenez également compte des remarques relatives aux airbags arrière (→ page 62).

**⚠ ATTENTION** Risque de blessure dû à des objets non arrimés dans le véhicule

Si des objets, des bagages ou une partie du chargement ne sont pas arrimés du tout ou sont mal arrimés, ils risquent de glisser, se renverser ou être projetés et ainsi de heurter les occupants du véhicule.

Il y a risque de blessure, en particulier lors d'un freinage ou d'un changement brusque de direction.

- ▶ Rangez toujours les objets de manière à ce qu'ils ne puissent pas être projetés.
- ▶ Avant de prendre la route, arrimez les objets, les bagages ou le chargement afin d'empêcher tout glissement ou basculement.

**⚠ ATTENTION** Risque de blessure dû au rangement inapproprié d'objets

Si vous rangez des objets de manière inappropriée dans l'habitacle, ceux-ci peuvent glisser ou être projetés et ainsi heurter les occupants du véhicule. Par ailleurs, en cas d'accident, les porte-gobelets, bacs ouverts et supports de téléphone ne peuvent pas retenir dans tous les cas les objets qu'ils contiennent.

Il y a risque de blessure, en particulier lors d'un freinage ou d'un changement brusque de direction.

- ▶ Rangez toujours les objets de manière à ce qu'ils ne puissent pas être projetés dans ces situations ou dans des situations similaires.
- ▶ Veillez toujours à ce qu'aucun objet ne dépasse des bacs de rangement, des filets à bagages ou des filets de rangement.
- ▶ Fermez les bacs de rangement verrouillables avant de prendre la route.

- ▶ Rangez et arrimez toujours les objets lourds, durs, pointus, tranchants, fragiles ou volumineux dans le coffre.

Tenez compte des remarques relatives aux porte-gobelets.

**Véhicules équipés de la désactivation automatique de l'airbag passager :** les objets coincés sous le siège passager peuvent perturber le fonctionnement de la désactivation automatique de l'airbag passager ou endommager le système. Tenez par conséquent compte des remarques relatives au fonctionnement de la désactivation automatique de l'airbag passager (→ page 57).

**! REMARQUE** Endommagement de l'accoudoir arrière dû au poids

L'accoudoir arrière déployé risque d'être endommagé par le poids.

- ▶ Ne vous asseyez et ne vous appuyez pas sur l'accoudoir arrière.

**⚠ ATTENTION** - Risque d'accident et de blessure en cas d'utilisation du porte-gobelet pendant la marche

Le porte-gobelet ne peut pas bloquer de récipient pendant la marche.

Si vous utilisez un porte-gobelet pendant la marche, le récipient risque d'être projeté et des liquides peuvent être renversés. Les occupants du véhicule peuvent entrer en contact avec le liquide et être brûlés, en particulier lorsque le liquide est chaud. Cela pourrait détourner votre attention de la circulation et vous risquez de perdre le contrôle du véhicule.

- ▶ Utilisez le porte-gobelet uniquement lorsque le véhicule est à l'arrêt.
- ▶ N'utilisez que des récipients adaptés aux porte-gobelets.
- ▶ Fermez le récipient, en particulier lorsque le liquide est chaud.

**! REMARQUE** Endommagement du porte-gobelet

Le porte-gobelet risque d'être endommagé lorsque vous rabattez l'accoudoir arrière.

- ▶ Rabattez l'accoudoir arrière uniquement si le porte-gobelet est fermé.

**! REMARQUE** Endommagement du vide-poches en dessous du cendrier en raison d'une forte chaleur

Le vide-poches en dessous du cendrier n'est pas résistant à la chaleur et peut être endommagé si une cigarette allumée y est déposée.

- ▶ Assurez-vous que le cendrier est complètement verrouillé.

**⚠ ATTENTION** - Risque d'incendie et de blessure avec l'allume-cigare chaud

Vous risquez de vous brûler si vous touchez l'élément chauffant ou la douille de l'allume-cigare alors qu'ils sont chauds.

En outre, des matériaux inflammables peuvent s'enflammer

- si l'allume-cigare chaud tombe
- si un enfant, par exemple, appuie l'allume-cigare chaud contre des objets
- ▶ Saisissez systématiquement l'allume-cigare par le bouton.
- ▶ Assurez-vous toujours que l'allume-cigare est hors de portée des enfants.
- ▶ Ne laissez jamais des enfants sans surveillance à l'intérieur du véhicule.

**⚠ ATTENTION** Risque de brûlure dû aux tubes et enjoliveurs de sorties d'échappement

Les tubes et les enjoliveurs de sorties d'échappement peuvent être brûlants. Vous risquez de vous brûler au contact de ces pièces.

- ▶ Soyez toujours particulièrement prudent lorsque vous vous trouvez à proximité des tubes et des enjoliveurs de

sorties d'échappement et portez une attention toute particulière aux enfants.

- ▶ Laissez refroidir ces pièces avant de les toucher.

La tenue de route de votre véhicule dépend de la répartition de la charge. Lors du chargement, tenez compte par conséquent des remarques suivantes:

- Veillez à ce que la MTAC ou la charge autorisée sur les essieux ne soit pas dépassée du fait de la charge utile, occupants compris. Les valeurs sont indiquées sur la plaque signalétique du véhicule qui se trouve sur le montant B du véhicule.
- Ne chargez pas plus haut que le bord supérieur des dossiers.
- Dans la mesure du possible, transportez toujours le chargement derrière les sièges inoccupés.
- Utilisez les crochets du filet à bagages pour arrimer les charges. Chargez les crochets du filet à bagages uniformément.

Remarques relatives à la conduite avec charge sur le toit

- Répartissez la charge sur le toit et le chargement uniformément et déposez les objets lourds vers le bas. Tenez compte également des remarques relatives au chargement du véhicule (→ page 145).
  - Soyez attentif lorsque vous conduisez, évitez de démarrer, freiner et manœuvrer le volant par à-coups et de conduire rapidement dans les virages.
  - En cas de charge sur le toit et lorsque le véhicule est chargé ou occupé au maximum, sélectionnez le programme de conduite **E** ou **C**. Ils sont conçus de manière à mettre l'accent sur la stabilité (→ page 217).
- i** Vous trouverez de plus amples informations sur les vide-poches et les possibilités de rangement dans la notice d'utilisation numérique.

### Bacs de rangement dans l'habitacle

#### Vue d'ensemble des vide-poches avant

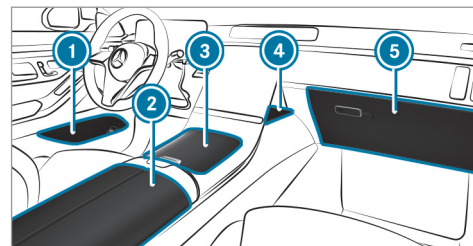

- 1 Bac de rangement dans les portes
- 2 Vide-poches et bac de rangement du téléphone sous l'accoudoir avec module de charge pour la recharge sans câble du téléphone portable, kit de raccordement multimédia et prises USB ainsi que bac de rangement, par exemple pour un lecteur MP3
- 3 Vide-poches dans la console centrale avant avec porte-gobelets, prises USB et module de charge pour la recharge sans fil du téléphone portable
- 4 Vide-poches devant le visuel central du système multimédia
- 5 Boîte à gants

- i** Vous pouvez retirer le fond en caoutchouc du vide-poches de la console centrale avant **3** pour le nettoyer à l'eau claire et tiède. Veuillez tenir compte des remarques relatives à l'entretien de l'intérieur du véhicule (→ page 381).

### Sortie et rentrée de la tablette rabattable

**⚠ ATTENTION** Risque de blessure si la tablette rabattable est basculée

Les occupants du véhicule risquent de se cogner contre la tablette rabattable et de se blesser.

- ▶ Avant chaque trajet, rabattez la tablette rabattable.

**! REMARQUE** Endommagement des tablettes rabattables lors du recul des sièges

Les tablettes rabattables sorties risquent d'être endommagées lors du recul des sièges.

- ▶ Lorsque vous reculez les sièges avant, assurez-vous que les tablettes rabattables sont rentrées.

**! REMARQUE** Endommagement d'objets lors de la sortie et de la rentrée des tablettes rabattables

Des objets (tablettes ou écrans, p. ex.) peuvent être endommagés lors de la sortie et de la rentrée des tablettes rabattables.

- ▶ Assurez-vous que les tablettes rabattables soient sorties et rentrées de manière appropriée.

### Sortie

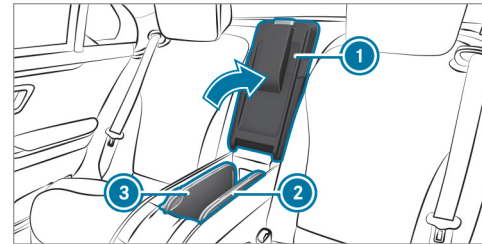

- ▶ Ouvrez le vide-poches dans la console centrale arrière **1**.
  - ▶ Relevez la tablette rabattable **2** à l'avant par la cuvette de poignée **3** et faites-la pivoter vers l'extérieur.
  - ▶ Dépliez les plateaux.
- i** Les plans de travail peuvent être amenés par un mouvement de rotation vers l'avant ou l'arrière dans une position agréable pour les occupants assis à l'arrière du véhicule.
- ▶ **Rentrée:** repliez les plateaux et rentrez la tablette escamotable en la faisant pivoter.

### Retrait du combiné téléphonique du vide-poches à l'arrière

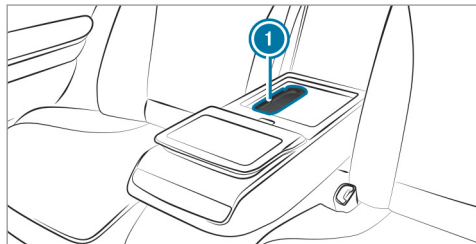

Véhicules équipés de sièges extérieurs à réglage électrique à l'arrière

- ▶ Abaissez l'accoudoir arrière.
- ▶ Ouvrez le vide-poches dans l'accoudoir arrière.
- ▶ Appuyez brièvement sur le combiné téléphonique ①.
- ▶ Le combiné téléphonique ① se relève.
- ▶ Sortez le combiné téléphonique ①.

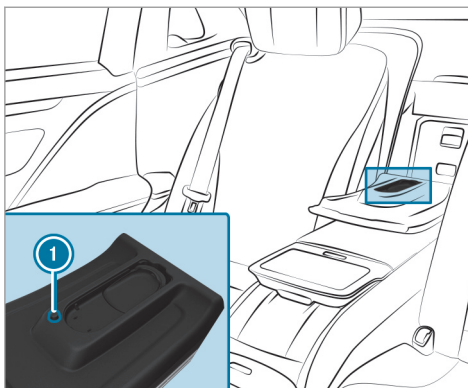

Véhicules équipés de sièges arrière individuels

- ▶ Ouvrez le casier de rangement dans le dossier à l'arrière.
- ▶ Appuyez sur la touche ①.
- ▶ Sortez le combiné téléphonique.

### Vue d'ensemble des crochets du filet à bagages

Tenez compte des remarques suivantes:

- Utilisez les crochets du filet à bagages pour arrimer les charges.
- N'utilisez pas de sangles ou de filets élastiques pour arrimer les charges. Ces dispositifs sont conçus uniquement pour retenir des charges légères.
- Ne faites pas passer les sangles d'arrimage sur des arêtes ou des angles vifs.
- Recouvrez les arêtes vives.

En fonction de l'équipement du véhicule, jusqu'à 4 crochets du filet à bagages sont disposés dans le coffre.



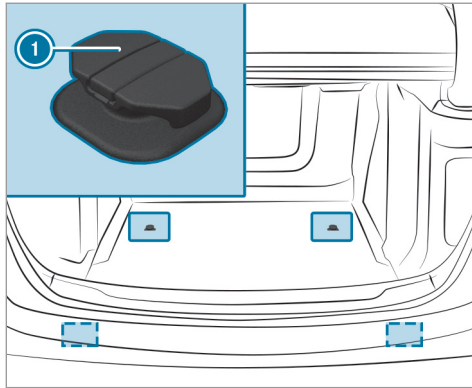

① Crochets du filet à bagages

### Ouverture de la trappe de chargement d'objets longs à l'arrière

#### Conditions requises

- La trappe de passage est déverrouillée (→ page 152).

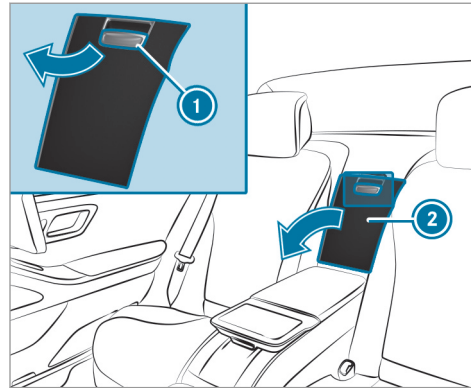

Véhicules équipés de sièges arrière individuels

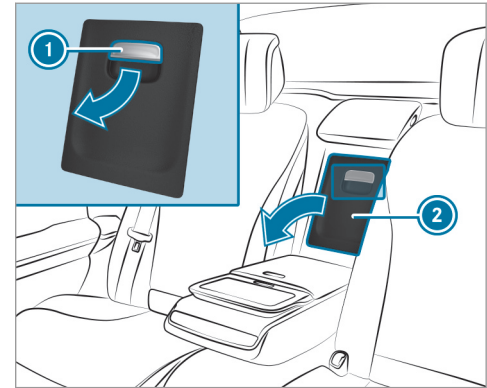

Véhicules équipés de sièges extérieurs à réglage électrique à l'arrière

- ▶ **Véhicules équipés de sièges extérieurs à réglage électrique** : abaissez l'accoudoir arrière.
- ▶ Tirez la poignée ① et abaissez le cache ②. Le casier de rangement dans le dossier à l'arrière est ouvert.

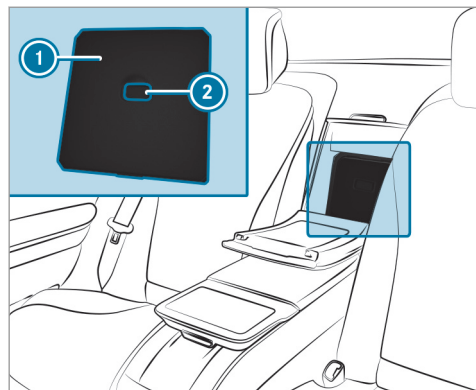

Véhicules équipés de sièges arrière individuels

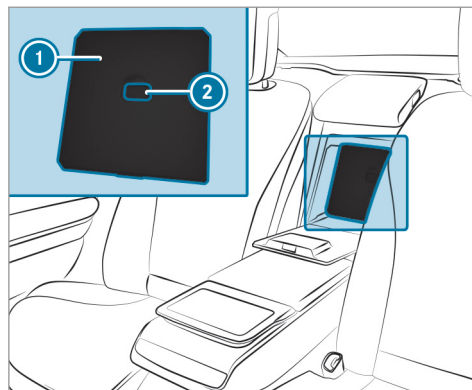

Véhicules équipés de sièges extérieurs à réglage électrique à l'arrière

- ▶ Poussez vers le haut le poussoir de déverrouillage ② dans la cuvette de poignée de la trappe de passage ①. La trappe de passage ① est déverrouillée.
- ▶ Poussez le plus loin possible vers l'arrière la trappe de passage ① avec le poussoir de déverrouillage ② poussé vers le haut, jus-

qu'à ce que la trappe s'arrête dans la position la plus haute.

La trappe de chargement d'objets longs à l'arrière est ouverte.

Lorsque vous devez à nouveau utiliser la trappe de chargement d'objets longs comme vide-poches:

- ▶ Rabattez la trappe de passage ① et verrouillez-la dans le coffre (→ page 152).

### Verrouillage de la trappe de chargement d'objets longs dans le coffre

#### Conditions requises

- La glacière est déposée

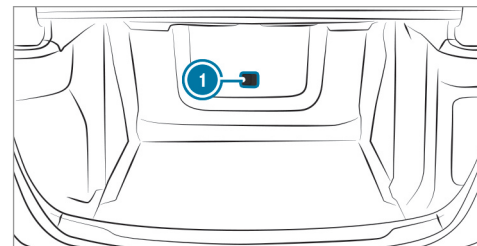

- ▶ Poussez vers la droite le poussoir de déverrouillage de la trappe de passage ① dans le coffre.  
La trappe de passage est verrouillée.

### Utilisation du crochet pour sac

**⚠ ATTENTION** Risque de blessure en cas d'utilisation des crochets pour sac avec des objets lourds

Le crochet pour sac n'est pas conçu pour retenir des objets ou des bagages lourds.

Des objets ou bagages peuvent être projetés et heurter les occupants du véhicule.

- ▶ Suspendez uniquement des objets légers aux crochets pour sac.
- ▶ Ne suspendez jamais d'objet dur, tranchant ou fragile aux crochets pour sac.

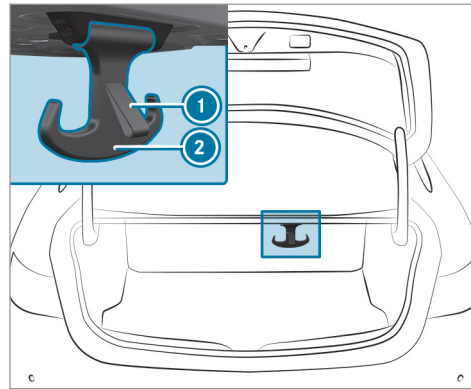

- ▶ Abaissez le crochet pour sac ② en tirant la languette ①.
- ① Tenez compte des remarques relatives au chargement du véhicule (→ page 145).

### Rangement confort EASY-PACK pour le coffre

#### Réglage progressif de la hauteur du rangement confort EASY-PACK pour le coffre

**⚠ ATTENTION** Risque de coincement et de blessure pendant la montée du fond

Vous pouvez vous coincer les mains dans le cadre du rangement confort EASY-PACK pour le coffre et des objets risquent d'être projetés en l'air.

- ▶ Veillez à ne pas mettre vos mains dans la zone de déplacement du fond.
- ▶ Si quelqu'un est coincé, appuyez prudemment sur le centre du fond pour le faire descendre.
- ▶ Avant la montée, retirez tous les objets du fond.

**⚠ ATTENTION** Risque de coincement lors du repoussement du rangement confort EASY-PACK pour le coffre

Vous risquez de vous coincer les mains lors du repoussement en position rétractée. En particulier les enfants risquent alors de se blesser.

- ▶ Veillez à ne pas mettre vos mains dans la zone de déplacement du rangement confort EASY-PACK pour le coffre.
- ▶ Lorsque vous quittez le véhicule, prenez toujours la clé avec vous et verrouillez le véhicule.
- ▶ Ne laissez jamais des enfants sans surveillance à l'intérieur du véhicule.

**! REMARQUE** Endommagement du rangement confort EASY-PACK pour le coffre sorti

Si le rangement confort EASY-PACK pour le coffre est sorti, le rangement confort EASY-PACK pour le coffre risque d'être endommagé.

- ▶ Ne déposez pas d'objets sur le cadre du rangement confort EASY-PACK pour le coffre et ne pressez pas d'objets par le haut sur le cadre.
- ▶ Ne fermez pas le couvercle de coffre lorsque le rangement confort EASY-PACK pour le coffre est sorti.

**! REMARQUE** Endommagement du rangement confort EASY-PACK pour le coffre par des objets

Les objets tranchants, pointus, fragiles, ronds, roulants ou lourds peuvent endommager le rangement confort EASY-PACK pour le coffre et être projetés.

- ▶ Ne transportez pas d'objets tranchants, pointus, ronds, roulants ou fragiles dans le rangement confort EASY-PACK pour le coffre.
- ▶ Rangez et arrimez toujours de tels objets à l'extérieur de la boîte dans le coffre.

- ▶ Respectez toujours la charge maximale autorisée du rangement confort EASY-PACK pour le coffre.
- ▶ N'utilisez pas le rangement confort EASY-PACK pour le coffre lorsque les sièges arrière sont rabattus.

La charge maximale autorisée du rangement confort EASY-PACK pour le coffre est de 22 lb (10 kg). Afin d'éviter une surcharge, le fond du rangement descend jusqu'au plancher de coffre à partir d'une charge de 11 lb (5 kg) environ.

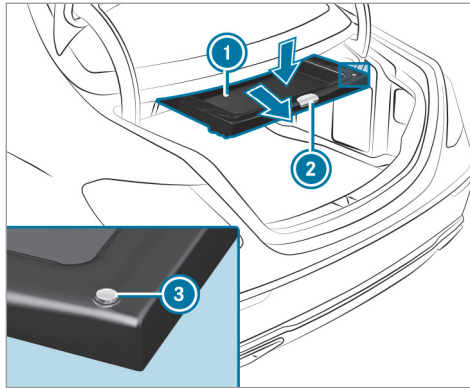

- ▶ **Retrait** : tirez la poignée ② du rangement.
- ▶ **Agrandissement du volume de chargement** : appuyez sur le centre du fond du rangement vers le bas ① jusqu'à ce qu'il ait atteint la position souhaitée et que le rangement ait la taille souhaitée.
- ▶ **Diminution du volume de chargement** : appuyez sur la touche ③.

▶ **Rangement** : enfoncez complètement le rangement en poussant la poignée ② jusqu'à ce qu'il soit immobilisé en butée.

- ① Tenez compte des remarques relatives au nettoyage du rangement confort EASY-PACK pour le coffre (→ page 381).

### Pose et dépose du rangement confort EASY-PACK pour le coffre

#### Pose

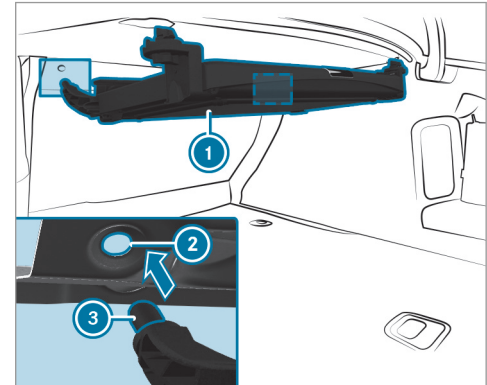

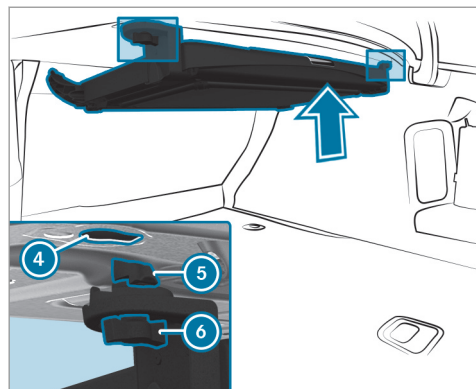

- ▶ Tournez les verrous rotatifs ⑥ vers l'extérieur.
- ▶ Insérez les fixations ③ de la boîte ① dans les ouvertures ②.
- ▶ Soulevez la boîte ① dans le sens de la flèche et poussez les crochets ⑤ dans les points d'ancrage de la plage arrière ④.
- ▶ Tournez les verrous rotatifs ⑥ vers l'intérieur.

### Dépose

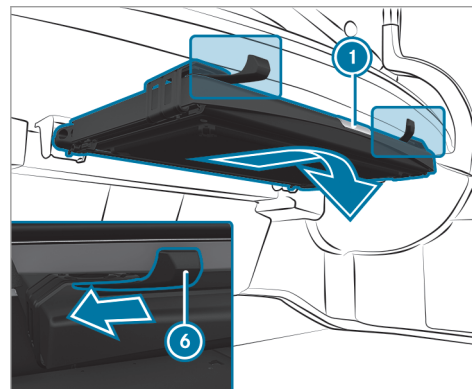

- ▶ Tournez les verrous rotatifs ⑥ vers l'extérieur.
- ▶ Abaissez la boîte ① dans le sens de la flèche et tirez-la pour l'extraire des points d'ancrage de la plage arrière.
- ▶ Tirez la boîte ① vers l'arrière dans le sens de la flèche pour l'extraire des ouvertures.

### Fixation de la galerie de toit

**▲ ATTENTION** Risque d'accident en cas de dépassement de la charge maximale sur le toit

Le centre de gravité du véhicule et le comportement routier habituel ainsi que le comportement au braquage et au freinage du véhicule sont modifiés.

Si vous dépassez la charge maximale sur le toit, le comportement routier ainsi que la manœuvrabilité et le comportement au freinage du véhicule sont fortement compromis.

▶ Respectez impérativement la charge maximale sur le toit et adaptez votre style de conduite.

Vous trouverez la charge maximale sur le toit dans le chapitre «Caractéristiques techniques».

**!** **REMARQUE** Dommages sur le véhicule dus à l'utilisation de galeries de toit non agréées

Le véhicule risque d'être endommagé en cas d'utilisation de galeries de toit non testées et agréées pour Mercedes-Benz.

- ▶ Utilisez uniquement des galeries de toit testées et agréées pour Mercedes-Benz.
- ▶ Lorsque la galerie de toit est montée, assurez-vous, en fonction de l'équipement du véhicule, de pouvoir ouvrir complètement le couvercle de coffre.
- ▶ Disposez le chargement sur la galerie de toit de telle façon qu'il ne puisse pas endommager le véhicule, même pendant la marche.

**!** **REMARQUE** Endommagement du toit ouvrant panoramique par la galerie de toit

Si vous ouvrez le toit ouvrant panoramique lorsqu'une galerie de toit est montée, le toit ouvrant panoramique risque d'être endommagé par la galerie de toit.

- ▶ N'ouvrez pas le toit ouvrant panoramique lorsqu'une galerie de toit est montée.

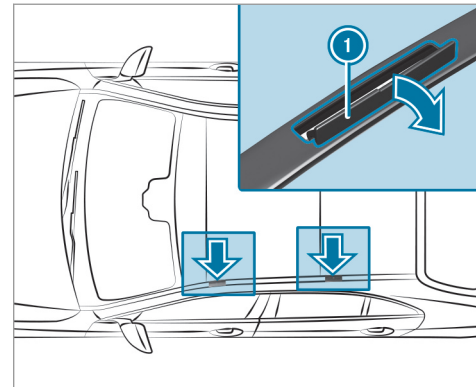

**!** **REMARQUE** Dommages causés aux caches

Les caches peuvent être endommagés ou rayés lors de leur ouverture.

- ▶ N'utilisez pas d'objets métalliques ou durs.

- ▶ Relevez avec précaution les caches ❶ dans le sens de la flèche.
- ▶ Fixez la galerie de toit aux points d'ancrage qui se trouvent sous les caches ❶.
- ▶ Suivez les instructions de montage du fabricant de la galerie de toit.
- ▶ Arrimez le chargement sur la galerie de toit.

### Porte-gobelets

#### Activation et désactivation de la fonction de maintien du froid ou de la chaleur du porte-gobelet climatisé

Lorsque vous utilisez la fonction de maintien de la chaleur, l'insert métallique du porte-gobelet est chauffé. Par conséquent, ne touchez pas l'insert du porte-gobelet.

Lorsque vous placez des verres dans le porte-gobelet climatisé, ne fermez pas le couvercle du vide-poches situé dans la console centrale arrière car les verres risquent de se renverser.

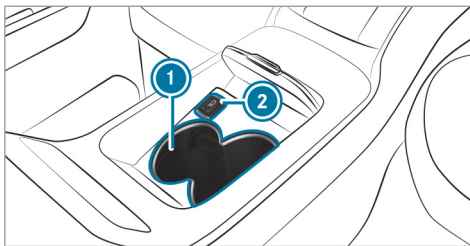

- ▶ **Activation** : appuyez sur la touche ❷ jusqu'à ce que le voyant bleu (maintien du froid) ou le voyant rouge (maintien de la chaleur) incorporé à la touche s'allume.
- ▶ **Activation** : appuyez sur la touche ❷ jusqu'à ce que le voyant incorporé à la touche s'éteigne.
- ❶ Nettoyez le fond en caoutchouc amovible uniquement à l'eau claire tiède et le porte-gobelet climatisé ❶ uniquement avec un chiffon doux.

### Prises

#### Utilisation de la prise 12 V

##### Conditions requises

- Seuls des appareils dont la puissance n'est pas supérieure à 180 W (15 A) sont branchés.

En fonction de l'équipement du véhicule, celui-ci dispose des prises 12 V suivantes:

- au niveau du plancher côté passager
- sur les véhicules équipés d'une banquette arrière ou de sièges extérieurs à réglage électrique: dans le compartiment électronique situé dans la console centrale arrière
- sur les véhicules équipés de sièges arrière individuels: dans le vide-poches situé dans la console centrale arrière
- dans le coffre



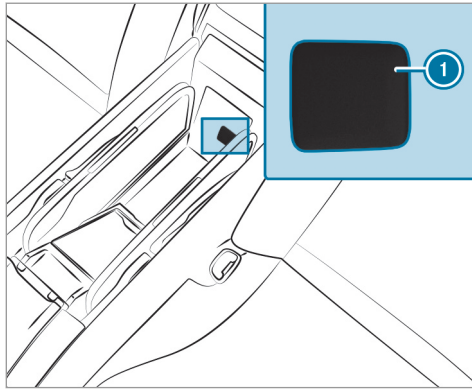

Prise 12 V dans la console centrale arrière (exemple)

- ▶ Relevez le couvercle ① de la prise.
- ▶ Branchez la fiche de l'appareil.

Si un appareil est branché sur la prise 12 V, laissez le couvercle du vide-poches ouvert.

### Utilisation de la prise 115 V située à l'arrière

**⚠ DANGER** Danger de mort en cas de câble de raccordement ou de prise endommagés

Si le câble de raccordement ou la prise 115 V est sorti(e) de l'habillage, est endommagé(e) ou mouillé(e), vous pouvez recevoir une décharge électrique.

- ▶ Utilisez uniquement un câble de raccordement sec et non endommagé.
- ▶ Assurez-vous, lorsque le contact est coupé, que la prise 115 V est sèche.
- ▶ Faites immédiatement contrôler ou remplacer toute prise 115 V sortie de l'habillage ou endommagée par un atelier qualifié.
- ▶ Ne branchez jamais le câble de raccordement dans une prise 115 V sortie de l'habillage ou endommagée.

**⚠ DANGER** Danger de mort en cas de manipulation incorrecte de la prise

Vous pouvez notamment recevoir une décharge électrique

- si vous touchez l'intérieur de la prise
- si vous branchez un appareil ou introduisez des objets inappropriés dans la prise
- ▶ Ne touchez pas l'intérieur de la prise.
- ▶ Ne branchez sur la prise que des appareils appropriés.

### Conditions requises

- Seuls des appareils dotés d'une fiche adaptée qui satisfait aux normes en vigueur dans le pays où vous vous trouvez sont branchés.
- Aucune multiprise n'est utilisée.
- ① Seuls des appareils dont la puissance n'est pas supérieure à 150 W (1,3 A) peuvent être branchés.

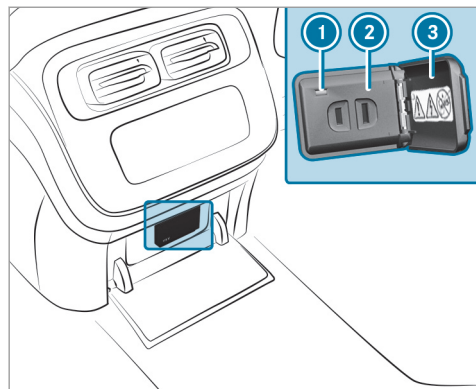

Véhicules équipés d'une banquette arrière ou de sièges extérieurs à réglage électrique à l'arrière

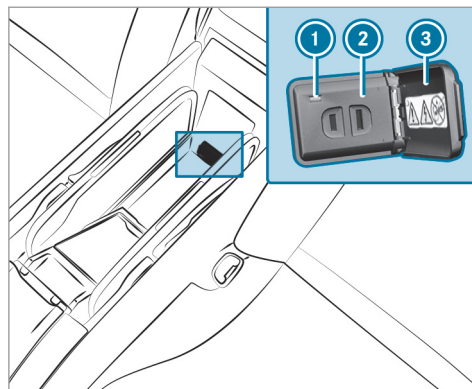

Véhicules équipés de sièges arrière individuels

- ▶ **Véhicules équipés d'une banquette arrière ou de sièges extérieurs à réglage électrique** : ouvrez le compartiment électronique situé dans la console centrale arrière.
- ▶ **Véhicules équipés de sièges arrière individuels** : ouvrez le vide-poches situé dans la console centrale arrière.

- ▶ Ouvrez le volet de prise ③.
- ▶ Branchez la fiche de l'appareil sur la prise 115 V ②.  
Le voyant ① s'allume lorsque la tension du réseau de bord est suffisante.

### Prise USB située à l'arrière

En fonction de l'équipement du véhicule, celui-ci dispose des prises USB suivantes à l'arrière:

- sur les véhicules équipés de sièges arrière individuels: dans le vide-poches situé dans la console centrale arrière
  - sur les véhicules équipés d'une banquette arrière ou de sièges extérieurs à réglage électrique à l'arrière: dans le compartiment électronique situé dans la console centrale arrière
  - sur les véhicules équipés d'une banquette arrière ou de sièges extérieurs à réglage électrique à l'arrière: dans le vide-poches situé dans l'accoudoir arrière
- i** Ces prises USB à l'arrière peuvent être utilisées pour recharger un terminal mobile.

Vous pouvez recharger un appareil USB sur les prises USB à l'aide d'un câble de charge adapté (téléphone portable, par exemple). Lorsque le contact est mis, les appareils peuvent être rechargés, selon l'équipement du véhicule, avec une puissance de 20 V (5 A) au maximum.

## Glacière

### Utilisation de la glacière

**⚠ ATTENTION** Risque d'incendie dû au recouvrement de la grille d'aération de la glacière

Lorsque vous recouvrez la grille d'aération de la glacière, celle-ci peut surchauffer.

▶ Assurez-vous toujours que la grille d'aération est dégagée.

La grille d'aération de la glacière se trouve dans le coffre.

La charge maximale de la glacière est de 7,7 lb (3,5 kg).

Dans le rangement supérieur de la glacière, vous pouvez ranger, par exemple, des bouteilles en plastique de 17 fl. oz. maximum (0,5 l) et des canettes de 11 fl. oz. (0,33 l).

Si vous n'utilisez pas la glacière pendant une période prolongée, arrêtez-la, dégivrez-la et nettoyez-la. Laissez ensuite le couvercle ouvert pendant un certain temps.

En cas d'utilisation intensive, il peut se former davantage d'eau de condensation. Un nettoyage peut s'avérer nécessaire.

La glacière réduit sa puissance frigorifique ou s'arrête dans les cas suivants:

- Il y a trop de consommateurs électriques en marche.
- La batterie de démarrage n'est pas suffisamment chargée.

Dans ce cas, les voyants incorporés à la touche de mise en marche et d'arrêt de la glacière clignotent. Le refroidissement reprend dès que la tension est de nouveau suffisante.

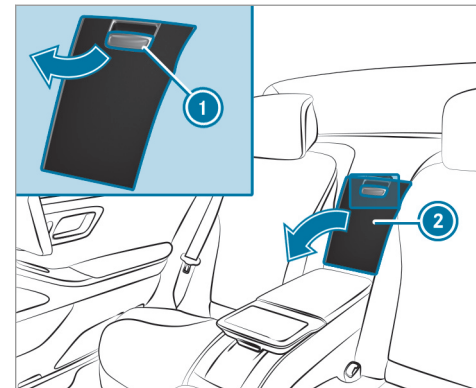

Véhicules équipés de sièges arrière individuels (exemple)

- ▶ Véhicules équipés de sièges extérieurs à réglage électrique: abaissez l'accoudoir arrière.
- ▶ Tirez la poignée ① du casier de rangement et abaissez le cache ② du casier de rangement.

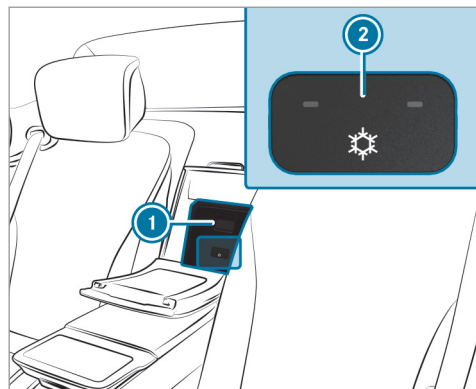

Véhicules équipés de sièges arrière individuels (exemple)

- ▶ **Ouverture** : tirez la poignée de la glacière ① et abaissez le cache de la glacière.
- ▶ **Mise en marche** : appuyez sur la touche ② autant de fois qu'il est nécessaire pour qu'un voyant (niveau de refroidissement faible) ou

2 voyants (niveau de refroidissement élevé) s'allument.

- ▶ **Arrêt** : appuyez sur la touche ② autant de fois qu'il est nécessaire pour que les 2 voyants soient éteints.

### Dépose et pose de la glacière

#### Pose

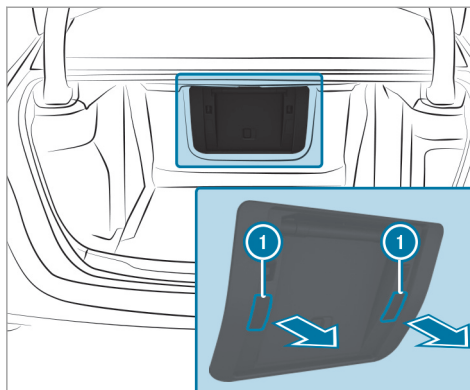

- ▶ Enlevez les capuchons ①.

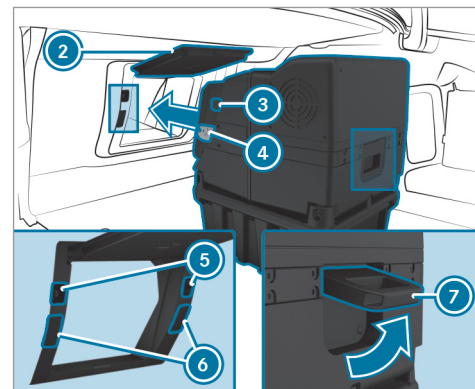

- ▶ Ouvrez la trappe de passage ② à l'arrière jusqu'à ce que la trappe de passage s'arrête dans la position la plus haute (→ page 151).
- ▶ Tirez la poignée ⑦ vers le haut et maintenez-la dans cette position. La fixation de la glacière ④ est déverrouillée.

- ▶ Poussez la glacière avec la poignée ⑦ tirée vers le haut dans la trappe de chargement d'objets longs ouverte. La fixation ④ et le contact électrique de la glacière ③ sont insérés dans les évidements ⑤ et ⑥ de la trappe de chargement d'objets longs.
- ▶ Après la fixation de la glacière dans le véhicule, poussez la poignée ⑦ vers le bas. La glacière est verrouillée.

### Dépose

- ▶ Tirez la poignée ⑦ vers le haut et maintenez-la dans cette position.
- ▶ Avec la poignée ⑦ tirée vers le haut, sortez la glacière des évidements ⑤ et ⑥ de la trappe de chargement d'objets longs. La fixation ④ et le contact électrique de la glacière ③ sont séparés des évidements ⑤ et ⑥ de la trappe de chargement d'objets longs.

### Ouverture et fermeture du vide-poches de la glacière dans le coffre

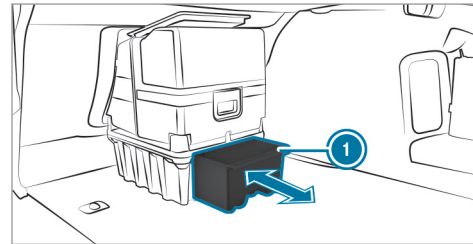

- ▶ **Ouverture** : sortez le vide-poches de la glacière ① en le tirant vers l'arrière par la poignée, dans le sens de la flèche. Le vide-poches ① est ouvert.
- ▶ **Fermeture** : poussez le vide-poches vers l'avant dans la glacière ①, dans le sens de la flèche. Le vide-poches ① est fermé.

### Recharge sans fil du téléphone portable et liaison avec l'antenne extérieure

#### Remarques sur la recharge sans fil du téléphone portable

**⚠ ATTENTION** Risque de blessure dû au rangement inapproprié d'objets

Si vous rangez des objets de manière inappropriée dans l'habitacle, ceux-ci peuvent glisser ou être projetés et ainsi heurter les occupants du véhicule. Par ailleurs, les portegobelets, les bacs de rangement ouverts et les supports de téléphone portable pourraient ne pas retenir les objets qui s'y trouvent en cas d'accident.

Il y a risque de blessure, en particulier lors d'un freinage ou d'un changement brusque de direction.

- ▶ Rangez toujours les objets de manière à ce qu'ils ne puissent pas être projetés dans ces situations ou dans des situations similaires.

- ▶ Veuillez toujours à ce qu'aucun objet ne dépasse des bacs de rangement, des filets à bagages ou des filets de rangement.
- ▶ Fermez les bacs de rangement verrouillables avant de prendre la route.
- ▶ Rangez et arrimez toujours les objets lourds, durs, pointus, tranchants, fragiles ou volumineux dans le coffre/ compartiment de chargement.

Tenez compte des remarques relatives au chargement du véhicule.

**⚠ ATTENTION** Risque d'incendie en cas de dépôt d'objets sur le support de téléphone portable

Si vous posez d'autres objets sur le support de téléphone portable, il pourrait notamment y avoir un risque d'incendie.

- ▶ En dehors d'un téléphone portable, ne posez aucun autre objet, notamment en métal, sur le support de téléphone portable.

**! REMARQUE** Risque d'endommagement d'objets en cas de dépôt sur le support de téléphone portable

Si des objets sont posés sur le support de téléphone portable, ils risquent d'être endommagés par les champs électromagnétiques.

- ▶ Ne posez pas de carte de crédit, de support de données, de forfait de ski ou autre objet sensible aux champs électromagnétiques sur le support de téléphone portable.

**! REMARQUE** Endommagement du support de téléphone portable en cas de contact avec des liquides

Si des liquides se répandent sur le support de téléphone portable, celui-ci risque d'être endommagé.

- ▶ Veuillez à ce qu'aucun liquide ne se répande sur le support de téléphone portable.

Tenez toujours compte des remarques relatives aux personnes utilisant des appareils médicaux électroniques (→ page 35).

- En fonction de l'équipement du véhicule, le téléphone portable est relié à l'antenne extérieure du véhicule par l'intermédiaire du module de charge.
- La fonction de charge et la liaison sans fil du téléphone portable avec l'antenne extérieure du véhicule ne sont disponibles que lorsque le contact est mis.
- Il est possible, dans certains cas, que les téléphones portables de petite taille ne puissent pas être rechargés en tout point du support.
- Il est également possible que les téléphones portables de grande taille qui ne reposent pas correctement sur le support ne puissent pas être rechargés ou reliés à l'antenne extérieure du véhicule.
- Il se peut que le téléphone portable chauffe lors du processus de charge. Cela peut également dépendre des applications actuellement ouvertes en arrière-plan.

- Pour une recharge plus efficace et pour la liaison avec l'antenne extérieure du véhicule, enlevez la housse de protection du téléphone portable. Cela ne s'applique pas aux housses de protection nécessaires à la recharge sans fil.

### Recharge sans fil du téléphone portable à l'avant

#### Conditions requises

- Le téléphone portable peut être rechargé sans fil.  
Vous trouverez la liste des téléphones portables compatibles sur le <https://www.mercedes-benz-mobile.com/>.

En fonction de l'équipement du véhicule, celui-ci dispose des possibilités suivantes de recharge sans fil du téléphone portable dans le poste de conduite:

- dans le vide-poches avant
- dans le vide-poches situé dans l'accoudoir du poste de conduite

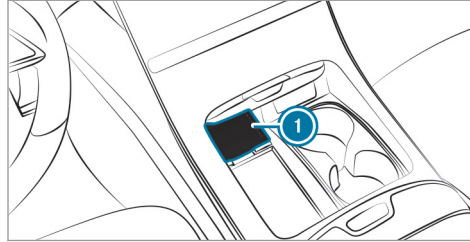

Recharge sans fil du téléphone portable dans le vide-poches avant (exemple)

- ▶ Posez le téléphone portable sur le tapis de charge ① en le centrant le plus possible et en orientant l'écran vers le haut.

**Recharge sans fil du téléphone portable dans le vide-poches avant :** si un message s'affiche sur le système multimédia, cela signifie que le téléphone portable est en charge. En outre, les problèmes relatifs à la charge du téléphone portable s'affichent sur l'écran du système multimédia.

**Recharge sans fil du téléphone portable dans la console centrale sous l'accoudoir :** si

le voyant s'allume, cela signifie que le téléphone portable est en charge. En outre, le voyant clignote 3 fois pour signaler des problèmes relatifs à la charge du téléphone portable.

- ① Vous pouvez retirer le tapis de charge pour le nettoyer, par exemple à l'eau claire tiède.

### Recharge sans fil du téléphone portable à l'arrière

#### Conditions requises

- Le téléphone portable peut être rechargé sans fil.  
Vous trouverez la liste des téléphones portables compatibles sur le <https://www.mercedes-benz-mobile.com/>.

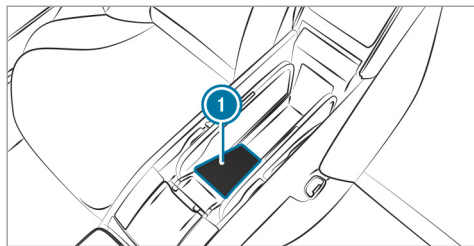

Véhicules équipés de sièges arrière individuels (exemple)

- ▶ Ouvrez le vide-poches situé dans la console centrale arrière.
- ▶ Posez le téléphone portable sur le tapis de charge ❶ en le centrant le plus possible et en orientant l'écran vers le haut.  
Si le voyant qui se trouve dans la partie avant du système de téléphonie mobile s'allume, cela signifie que le téléphone portable est en charge. En outre, le voyant clignote 3 fois pour signaler des problèmes relatifs à la charge du téléphone portable.

- ❶ Vous pouvez retirer le tapis de charge pour le nettoyer, par exemple à l'eau claire tiède.
- ❶ Tenez compte des remarques relatives au chargement du véhicule (→ page 145).

### Pose et dépose du tapis de sol

**⚠ ATTENTION** Risque d'accident dû à des objets se trouvant sur le plancher côté conducteur

Les objets éventuellement posés sur le plancher côté conducteur risquent d'entraver la course de la pédale ou de bloquer une pédale si celle-ci est enfoncée.

Cela compromet la sécurité de fonctionnement et la sécurité routière du véhicule.

- ▶ Rangez tous les objets en lieu sûr dans le véhicule afin d'éviter qu'ils ne se retrouvent sur le plancher côté conducteur.

- ▶ Fixez toujours les tapis de sol conformément aux prescriptions afin de ne pas entraver la course des pédales.
- ▶ N'utilisez pas de tapis de sol non fixés et ne superposez pas plusieurs tapis de sol.

### Pose du tapis de sol

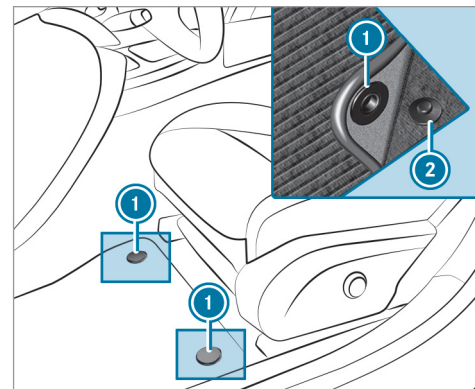



- ▶ Poussez vers l'arrière le siège correspondant et placez le tapis de sol rigide dans l'espace jambes.
- ▶ Enfoncez les boutons-pression ❶ sur les ergots ❷.
- ▶ Réglez le siège correspondant.

#### **Dépose du tapis de sol**

- ▶ Poussez vers l'arrière le siège correspondant et détachez le tapis de sol des ergots ❷.
- ▶ Réglez le siège correspondant.

## Eclairage extérieur

### Remarques relatives aux systèmes d'éclairage et à votre responsabilité

Les différents systèmes d'éclairage du véhicule sont uniquement des aides au conducteur. C'est le conducteur qui est responsable de l'éclairage correct du véhicule en fonction de la luminosité et des conditions de visibilité ambiantes, des dispositions légales ainsi que des conditions de circulation.

## Commutateur d'éclairage

### Commande du commutateur d'éclairage

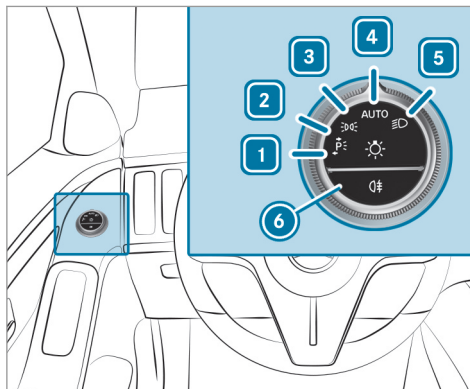

- 1 Feux de stationnement gauches
- 2 Feux de stationnement droits
- 3 Feux de position et éclairage de la plaque d'immatriculation

- 4 **AUTO** Eclairage extérieur automatique (réglage par défaut du commutateur d'éclairage)
- 5 Feux de croisement/feux de route
- 6 Allumage ou extinction de l'éclairage antibrouillard arrière

Lors de l'activation des feux de croisement, le voyant des feux de position est désactivé et remplacé par le voyant des feux de croisement .

▶ Immobilisez toujours le véhicule dans un lieu sûr et suffisamment éclairé, conformément aux dispositions légales.

**!** **REMARQUE** Décharge de la batterie due à l'utilisation des feux de position

L'utilisation des feux de position pendant plusieurs heures sollicite fortement la batterie.

▶ Si possible, allumez les feux de stationnement droits ou gauches .

En cas de forte décharge de la batterie, les feux de position ou de stationnement s'éteignent automatiquement afin d'assurer le prochain démarrage du moteur.

L'éclairage extérieur (à l'exception des feux de position et feux de stationnement) s'éteint automatiquement lorsque vous ouvrez la porte conducteur.

- Veuillez tenir compte des remarques sur l'éclairage de proximité (→ page 179).

### Fonctionnement de l'éclairage extérieur automatique

Les feux de position, les feux de croisement et l'éclairage de jour s'allument et s'éteignent automatiquement en fonction de la position du contact et de la luminosité ambiante.

**⚠ ATTENTION** Risque d'accident en cas de mauvaise visibilité due à l'extinction des feux de croisement

Si le commutateur d'éclairage se trouve sur **AUTO**, les feux de croisement ne s'allument pas automatiquement en cas de brouillard,



de chutes de neige ou d'intempéries pouvant gêner la visibilité tels que les embruns.

- ▶ Dans ces situations, tournez le commutateur d'éclairage sur .

L'éclairage extérieur automatique est une fonction conçue uniquement pour vous aider. Vous êtes responsable de l'éclairage de votre véhicule.

### Allumage et extinction de l'éclairage antibrouillard arrière

#### Conditions requises

- Le commutateur d'éclairage se trouve en position  ou **AUTO**.
- ▶ Appuyez sur la touche .

Tenez compte des dispositions légales et réglementaires spécifiques au pays, relatives à l'utilisation du feu antibrouillard arrière.

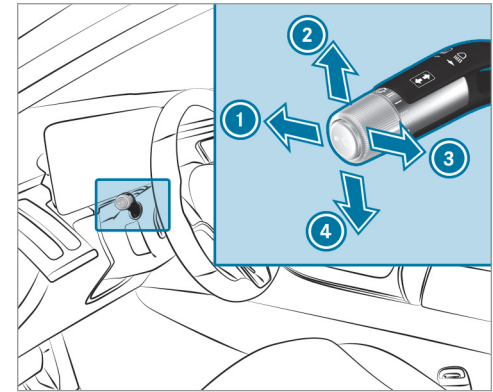

### Utilisation du commodo d'éclairage



- 1 Feux de route
- 2 Clignotants droits
- 3 Appel de phares
- 4 Clignotants gauches

- ▶ Activez la fonction souhaitée à l'aide du commodo.

### Allumage des feux de route

- ▶ Tournez le commutateur d'éclairage sur  ou sur **AUTO**.
- ▶ Appuyez sur le commodo dans le sens de la flèche ①.  
Lors de l'activation des feux de route, le voyant des feux de croisement  est désactivé et remplacé par le voyant des feux de route .

### Extinction des feux de route

- ▶ Poussez le commodo dans le sens de la flèche ① ou tirez-le dans le sens de la flèche ③.

### Appel de phares

- ▶ Tirez le commodo dans le sens de la flèche ③.

### Clignotants

- ▶ **Clignotement bref** : actionnez brièvement le commodo dans le sens de la flèche ② ou de la flèche ④ jusqu'au point de résistance. Les clignotants correspondants s'allument 3 fois.

▶ **Clignotement continu** : actionnez le commodo dans le sens de la flèche ② ou de la flèche ④ au-delà du point de résistance.

Véhicules équipés de l'assistant de changement de voie :

- Le clignotement activé par le conducteur peut se prolonger pour la durée du changement de voie.
- Le clignotant peut s'activer automatiquement si le conducteur a activé le clignotant juste avant mais qu'un changement de file n'a pas été possible immédiatement.

### Allumage et extinction des feux de détresse

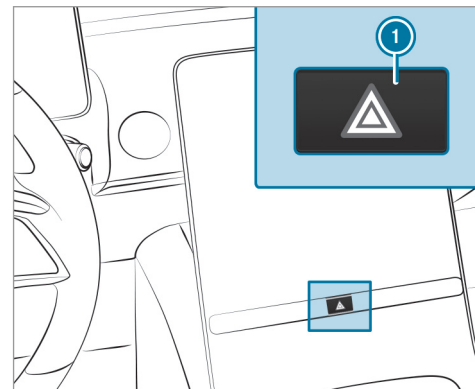

- ▶ Appuyez sur la touche ①.

Les feux de détresse s'allument automatiquement dans les situations suivantes :

- L'airbag a été déclenché.

## Fonctions d'adaptation du MULTIBEAM LED et DIGITAL LIGHT

### Fonctionnement de l'Intelligent Light System

Grâce à ce système les phares s'adaptent aux conditions de marche et aux conditions météorologiques. Il comporte également des fonctions avancées pour un éclairage optimisé de la chaussée.

**i** La disponibilité des fonctions dépend du pays.

Le système comprend les fonctions suivantes:

- Eclairage actif dans les virages (→ page 171)
- Eclairage d'intersection (→ page 171)
- Eclairage autoroute (→ page 172)
- Eclairage antibrouillard optimisé (→ page 172)
- Eclairage en cas de mauvais temps (→ page 173)
- Eclairage ville (→ page 173)

- Compensation topographique (véhicules équipés du système DIGITAL LIGHT) (→ page 173)

Le système fonctionne uniquement dans l'obscurité.

### Fonctionnement de l'éclairage actif dans les virages

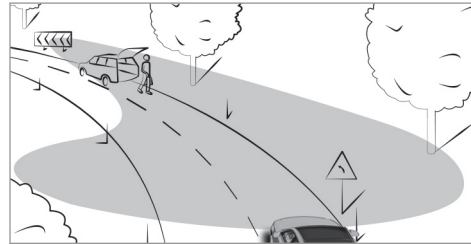

- Les phares suivent les mouvements de braquage.
- Les zones importantes continuent d'être éclairées pendant la marche.

Les fonctions sont activées lorsque les feux de croisement sont allumés.

En fonction de l'équipement du véhicule, le tracé de la voie que vous empruntez est évalué et l'éclairage actif dans les virages est commandé de manière anticipée.

### Fonctionnement de l'éclairage d'intersection

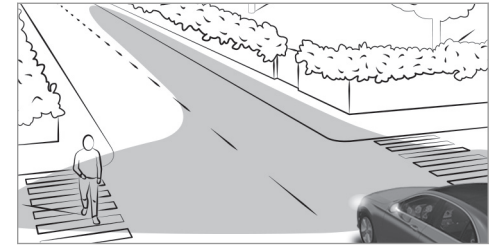

L'éclairage d'intersection augmente considérablement l'angle d'éclairage de la chaussée qu'emprunte le véhicule et permet ainsi de mieux repérer les virages serrés, par exemple. Il peut uniquement être activé lorsque les feux de croisement sont allumés.

La fonction est active dans les cas suivants:

- si vous roulez à moins de 25 mph (40 km/h) et que les clignotants sont allumés ou que le volant est braqué
- si vous roulez entre 25 mph (40 km/h) et 43 mph (70 km/h) et que le volant est braqué

**Fonction carrefour giratoire et fonction carrefour :** l'éclairage d'intersection est activé des 2 côtés. L'activation s'effectue sur la base de l'évaluation de la position de navigation actuelle du véhicule. Il reste activé jusqu'à ce que vous ayez quitté le rond-point ou le carrefour.

**Fonctionnement de l'éclairage autoroute (Canada)**

L'éclairage autoroute augmente la portée et l'intensité de l'éclairage et offre davantage de visibilité.

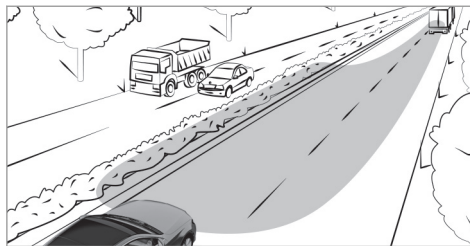

La fonction est activée lorsqu'un trajet sur autoroute est détecté comme suit:

- par l'intermédiaire de la vitesse du véhicule
- par l'intermédiaire de la caméra multifonction
- par l'intermédiaire de la navigation

La fonction n'est pas active dans les cas suivants:

- si vous roulez à moins de 50 mph (80 km/h)

**Fonctionnement de l'éclairage antibrouillard optimisé (Canada)**

L'éclairage antibrouillard optimisé réduit l'auto-éblouissement et améliore l'éclairage du bord de la voie.

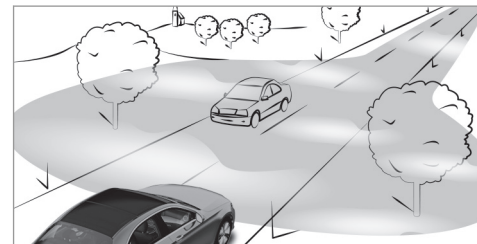

La fonction est activée automatiquement à la condition suivante:

- Si vous roulez à moins de 43 mph (70 km/h) et que l'éclairage antibrouillard arrière est allumé.

La fonction est désactivée automatiquement dans les conditions suivantes:

- Si vous roulez à plus de 62 mph (100 km/h).

- Si l'éclairage antibrouillard arrière est éteint.

### Fonctionnement de l'éclairage en cas de mauvais temps (Canada)

L'éclairage en cas de mauvais temps réduit les reflets dus à la pluie par une atténuation ciblée de certaines ampoules LED du phare. Le conducteur et les autres usagers sont ainsi moins éblouis.

### Fonctionnement de l'éclairage ville (Canada)

L'éclairage ville améliore l'éclairage des zones latérales en cycle urbain en répartissant la lumière de manière plus large.

La fonction est active dans les cas suivants:

- lorsque vous roulez à faible vitesse
- lorsque vous roulez dans des zones éclairées en cycle urbain

### Fonctionnement de la compensation topographique

Sur la base de données cartographiques, le système d'éclairage anticipe les différences de niveau de la chaussée. De cette manière, la portée de l'éclairage est maintenue quasiment

constante dans les montées et dans les descentes.

- ⓘ Cette fonction est disponible uniquement sur les véhicules équipés d'un système multimédia avec navigation.

### Fonctions d'assistance du système DIGITAL LIGHT

Le système DIGITAL LIGHT complète visuellement les systèmes d'assistance à la conduite. Il projette pendant la marche des graphiques du système d'aide devant le véhicule. Le système DIGITAL LIGHT peut ainsi aider le conducteur dans des situations critiques.

- ⓘ La disponibilité des fonctions dépend du pays.

Le système est actif dans les cas suivants:

- Le commutateur d'éclairage se trouve sur **AUTO**.
- Les feux de route sont allumés.
- ⓘ Lorsque vous activez l'affichage tête haute avec réalité augmentée, il est possible de désactiver les projections en fonction de la situation.

- ⓘ En fonction du pays dans lequel vous vous trouvez, des dispositions légales différentes peuvent être à l'origine de la désactivation de certaines fonctions, même si celles-ci sont encore activées dans le système multimédia. Au passage d'une frontière, le véhicule s'adapte automatiquement aux dispositions en vigueur.

### Spotlight

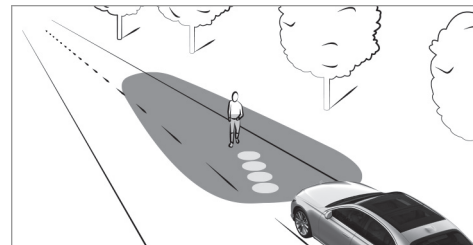

La fonction Spotlight fonctionne en arrière-plan et signale par quatre brefs clignotements des phares les personnes détectées à l'intérieur de la ligne de délimitation de la voie. Le conducteur

## 174 Eclairage et visibilité

est avertit par une projection du symbole de la position de piétons venant en sens inverse.

La fonction est activée dans les conditions suivantes:

- vous roulez en dehors d'agglomérations éclairées
- le système détecte une ligne de délimitation de la voie

### Alertes

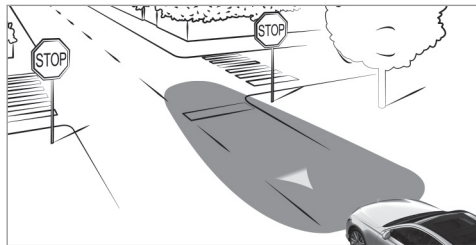

Lorsque l'assistant de signalisation routière détecte une situation correspondante, à une vitesse égale ou supérieure à 30 km/h, un triangle est projeté sur la chaussée dans les situations suivantes:

- vous conduisez dans le sens opposé au sens de la marche autorisé, par ex. sur une entrée d'autoroute
- vous vous rapprochez d'un stop sans réduire la vitesse de votre véhicule
- vous vous rapprochez d'un feu rouge sans réduire la vitesse de votre véhicule

Tenez compte des limites système imposées par l'assistant de signalisation routière (→ page 265).

### Remarques

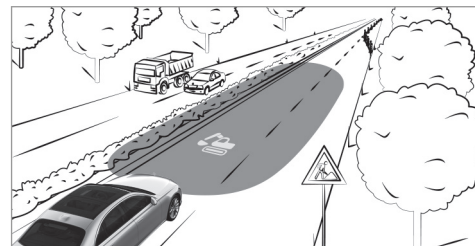

Lorsque l'assistant de signalisation routière détecte un chantier, le système fournit l'assistance suivante:

- à l'entrée d'un chantier, un symbole correspondant est projeté sur la chaussée

Tenez compte des limites système imposées par l'assistant de signalisation routière (→ page 265).

### Activation et désactivation de l'Intelligent Light System

#### Conditions requises

- Le contact est mis.



Système multimédia:

→  » Réglages » Eclairage  
» MULTIBEAM LED

▶ Activez ou désactivez **Feux de croisement dynamiques**.

ⓘ Sur les véhicules équipés de phares DIGITAL LIGHT, l'Intelligent Light System peut être activé et désactivé dans le menu **DIGITAL LIGHT**.

### Activation et désactivation des fonctions d'assistance étendues

ⓘ La disponibilité des fonctions dépend du pays.

▶ Sélectionnez **Assistance par projections**.

▶ Activez ou désactivez la projection souhaitée.

▶ Activez ou désactivez **Projection à l'ouverture/fermeture**.

Une mise en scène d'accueil et de prise de congé à haute résolution est exécutée sur une brève période à l'extérieur si l'éclairage de localisation est activé ou si la durée d'ex-

inction temporisée est activée, lorsque le véhicule est ouvert ou verrouillé.

ⓘ Informations supplémentaires relatives à l'éclairage de localisation (→ page 179)  
Informations supplémentaires relatives à la durée d'extinction temporisée extérieure (→ page 178)

### Assistant de feux de route adaptatif

#### Fonctionnement de l'assistant de feux de route adaptatifs

**⚠ ATTENTION** Risque d'accident bien que l'assistant de feux de route adaptatifs soit activé

L'assistant de feux de route adaptatifs ne réagit pas aux:

- Usagers qui n'ont pas d'éclairage propre, tels que les piétons
- Usagers dont l'éclairage est faible, tels que les cyclistes

- Usagers dont l'éclairage est masqué, par exemple par une glissière de sécurité

Dans de très rares cas, l'assistant de feux de route adaptatifs ne réagit pas ou pas à temps aux autres usagers équipés d'un éclairage propre.

Dans ces situations ou dans des situations similaires, l'allumage des feux de route automatiques n'est alors pas désactivé ou est tout de même activé.

▶ Soyez toujours attentif aux conditions de circulation et éteignez les feux de route à temps.

L'assistant de feux de route adaptatifs ne peut pas tenir compte des conditions routières et météorologiques ni des conditions de circulation.

La détection peut être limitée dans les cas suivants:

- lorsque les conditions de visibilité sont mauvaises (en cas de brouillard, de forte pluie ou de chutes de neige, par exemple)

- lorsque les capteurs sont encrassés ou masqués

L'assistant de feux de route adaptatifs est uniquement un système d'aide. Vous êtes responsable de l'éclairage correct du véhicule en fonction de la luminosité et des conditions de visibilité ambiantes ainsi que des conditions de circulation.

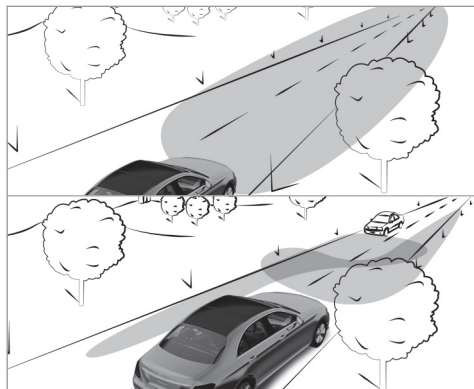

L'assistant de feux de route adaptatifs commute automatiquement entre les types de feux suivants:

- Feux de croisement
- Feux de route

Si vous roulez à plus de 19 mph (30 km/h):

- Si aucun autre usager n'est détecté, les feux de route s'allument automatiquement.

Dans les cas suivants, les feux de route s'éteignent automatiquement:

- si vous roulez à moins de 16 mph (25 km/h)
- lorsque d'autres usagers sont détectés
- si l'éclairage des routes est suffisant

**i** Le capteur optique du système se trouve derrière le pare-brise, au niveau de l'unité de commande au toit.

### Activation et désactivation de l'assistant de feux de route adaptatifs

#### Activation

- ▶ Tournez le contacteur d'éclairage sur **AUTO**.

- ▶ Allumez les feux de route par l'intermédiaire du commodo. Lorsque vous activez l'assistant de feux de route adaptatifs, le voyant  qui se trouve sur l'écran conducteur s'allume.

#### Désactivation

- ▶ Eteignez les feux de route par l'intermédiaire du commodo.

### Assistant de feux de route adaptatifs Plus

#### Fonctionnement de l'assistant de feux de route adaptatifs Plus (Canada)

**▲** **ATTENTION** Risque d'accident bien que l'assistant de feux de route adaptatifs Plus soit activé

L'assistant de feux de route adaptatifs Plus ne réagit pas aux:

- Usagers qui n'ont pas d'éclairage propre, tels que les piétons

- Usagers dont l'éclairage est faible, tels que les cyclistes
- Usagers dont l'éclairage est masqué, par exemple par une glissière de sécurité

Dans de très rares cas, l'assistant de feux de route adaptatifs Plus ne réagit pas ou pas à temps aux autres usagers équipés d'un éclairage propre.

Dans ces situations ou dans des situations similaires, l'allumage des feux de route automatiques n'est alors pas désactivé ou est tout de même activé.

- ▶ Soyez toujours attentif aux conditions de circulation et éteignez les feux de route à temps.

L'assistant de feux de route adaptatifs Plus ne peut pas tenir compte des conditions routières et météorologiques ni des conditions de circulation.

La détection peut être limitée dans les cas suivants:

- lorsque les conditions de visibilité sont mauvaises (en cas de brouillard, de forte pluie ou de chutes de neige, par exemple)
- lorsque les capteurs sont encrassés ou masqués

L'assistant de feux de route adaptatifs PLUS est uniquement un système d'aide. Vous êtes responsable de l'éclairage correct du véhicule en fonction de la luminosité et des conditions de visibilité ambiantes ainsi que des conditions de circulation.

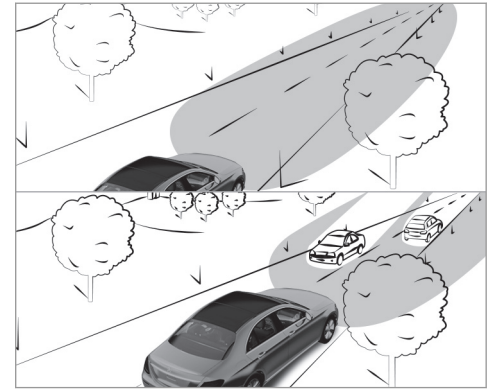

L'assistant de feux de route adaptatifs Plus commute automatiquement entre les types de feux suivants:

- Feux de croisement
- Feux de route partiels
- Feux de route

- Feux de route ULTRA RANGE (seulement sur les véhicules équipés du système DIGITAL LIGHT)

Les feux de route ULTRA RANGE augmentent la luminosité de l'éclairage jusqu'au maximum autorisé par la loi.

Les feux de route partiels évitent d'autres usagers dans la zone des feux de route. Ils ne les aveuglent pas tout en permettant au conducteur d'avoir le plein éclairage des feux de route à côté des véhicules évités.

Si vous roulez à moins de 16 mph (25 km/h) ou que l'éclairage des routes est suffisant:

- Les feux de route partiels et les feux de route s'éteignent automatiquement.

Si vous roulez à plus de 19 mph (30 km/h):

- Si aucun autre usager n'est détecté, les feux de route s'allument automatiquement.
- Lorsque d'autres usagers sont détectés, les feux de route partiels s'allument automatiquement.



Si vous roulez à plus de 25 mph (40 km/h):

- Si aucun autre usager n'est détecté et que la chaussée est rectiligne, les feux de route ULTRA RANGE s'allument automatiquement.
- Lorsque d'autres usagers sont détectés, les feux de route partiels s'allument automatiquement.
- Si des panneaux hautement réfléchissants sont détectés, les feux de route ULTRA RANGE s'éteignent automatiquement.

 Le capteur optique du système se trouve derrière le pare-brise, au niveau de l'unité de commande au toit.

### Activation et désactivation de l'assistant de feux de route adaptatifs Plus (Canada)

#### Activation

- ▶ Tournez le contacteur d'éclairage sur .
- ▶ Allumez les feux de route par l'intermédiaire du commodo. Lorsque les feux de route s'allument automatiquement dans l'obscurité, le voyant 

qui se trouve sur l'écran conducteur s'allume.

#### Désactivation

- ▶ Éteignez les feux de route par l'intermédiaire du commodo.

### Allumage et extinction de l'éclairage de jour

Système multimédia:

  ▶ Réglages ▶ Eclairage

▶ MULTIBEAM LED

- ▶ Allumez ou éteignez l'éclairage de jour.

 Sur les véhicules équipés de phares DIGITAL LIGHT, l'Intelligent Light System peut être activé et désactivé dans le menu DIGITAL LIGHT.

### Réglage de la durée d'extinction temporisée de l'éclairage extérieur

#### Conditions requises

- Le commutateur d'éclairage se trouve sur .

Système multimédia:

- ➔  ➔ Réglages ➔ Éclairage
- ➔ Éclairage intérieur/extérieur
- ➔ Temporisation éclairage extérieur

- ▶ Réglez une durée d'extinction temporisée. Lorsque vous arrêtez le véhicule, l'éclairage extérieur est activé pendant le temps réglé.

### Activation et désactivation de l'éclairage de localisation

#### Conditions requises

- Le commutateur d'éclairage se trouve sur .

Système multimédia:

- ➔  ➔ Réglages ➔ Éclairage
- ➔ Éclairage intérieur/extérieur
- ▶ Activez ou désactivez Éclairage de localisation.



Si la fonction est activée, l'éclairage extérieur fonctionne durant 40 secondes après le déverrouillage du véhicule. Au démarrage du véhicule,

l'éclairage de localisation est désactivé et l'éclairage extérieur automatique est activé.

### Éclairage intérieur

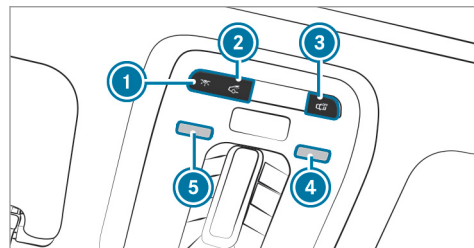
#### Réglage de l'éclairage intérieur





- ①  Allumage et extinction de l'éclairage intérieur avant
- ②  Allumage et extinction de l'éclairage intérieur arrière
- ③  Activation et désactivation de la commande automatique de l'éclairage intérieur

- ▶ **Allumage et extinction des spots de lecture** : placez la main sous le spot de lecture ④ ou ⑤.

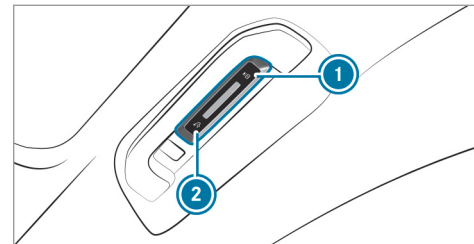
#### Unité de commande incorporée à la poignée de maintien arrière



- ①  Spot de lecture sur le côté correspondant du véhicule
- ②  Éclairage intérieur arrière

- ▶ **Allumage des spots de lecture** : appuyez sur la touche ①. Le spot de lecture, l'éclairage intérieur incorporé à la poignée de maintien et le plafonnier

s'allument sur le côté correspondant du véhicule.

- ▶ **Extinction des spots de lecture** : appuyez 1 ou 2 fois sur la touche ①.

Lorsque vous appuyez une première fois, l'éclairage intérieur incorporé à la poignée de maintien et le plafonnier s'éteignent sur le côté correspondant du véhicule.

Lorsque vous appuyez une deuxième fois, le spot de lecture s'éteint sur le côté correspondant du véhicule.

- ▶ **Allumage et extinction de l'éclairage intérieur arrière** : appuyez sur la touche ②. Les spots de lecture, l'éclairage intérieur incorporé à la poignée de maintien et les plafonniers s'allument ou s'éteignent des 2 côtés du véhicule.

### Réglage de l'éclairage d'ambiance

Système multimédia:

- ▶  ▶ Réglages ▶ Confort
- ▶ ▶ Eclairage d'ambiance

#### Réglage de la couleur

- ▶ Sélectionnez **Couleur**.
- ▶ Sélectionnez **Monochrome** ou **Multicolore**.
- ▶ Réglez la couleur ou la combinaison de couleurs souhaitée.

#### Réglage de la luminosité

- ▶ Sélectionnez **Luminosité**.
- ▶ Réglez la luminosité.
- ① L'éclairage d'ambiance commute automatiquement entre le mode jour et le mode nuit en fonction de la luminosité ambiante.

#### Activation de la luminosité pour les zones

- ▶ Sélectionnez **Luminosité**.
- ▶ Désactivez **Coupler les zones**. Les zones **Direct**, **Indirect** et **Accents** peuvent être réglées séparément.

- ① Sur les véhicules avec éclairage d'ambiance actif, vous pouvez également régler la zone **Bande lumineuse**.

#### Activation des effets

**⚠ ATTENTION** Risque d'accident malgré l'activation des effets de l'éclairage d'ambiance et de l'éclairage d'ambiance actif

Pour utiliser les effets d'assistances d'alerte, les fonctions correspondantes doivent être activées dans le menu d'assistance à la conduite.

- ▶ Assurez-vous que les fonctions et les assistants sont activés.

- ① Tenez compte des remarques relatives aux systèmes d'aide à la conduite et à votre responsabilité, sinon vous risquez de ne pas être averti des dangers qui pourraient se présenter (→ page 236).
- ▶ Sélectionnez **Effets**.
- ▶ Activez l'effet souhaité.

- ① Selon l'équipement du véhicule, différents effets sont disponibles.

#### Effets de confirmation

- **Climatisation**: lorsque le réglage de la température du véhicule est modifié, la couleur de l'éclairage d'ambiance change brièvement.
- **Assistant vocal**: sur les véhicules avec éclairage d'ambiance actif, l'assistant vocal s'anime visuellement.

#### Effets d'assistances d'alerte

- **Avertisseur de sortie**: si un objet est détecté dans l'angle mort lors de la descente du véhicule, l'éclairage d'ambiance clignote en rouge dans la porte concernée.

Pour de plus amples informations sur l'avertisseur de sortie, voir (→ page 272).

- **Assistant franchissement ligne actif**: en cas d'alerte émise par l'assistant de franchissement de ligne actif, l'éclairage d'ambiance actif clignote en rouge.

Informations supplémentaires relatives à l'assistant de franchissement de ligne actif (→ page 276).

- **Freinage d'urgence assisté actif**: en cas d'alerte émise par le freinage d'urgence assisté actif, l'éclairage d'ambiance actif clignote en rouge clair au centre du poste de conduite.

Informations supplémentaires relatives au freinage d'urgence assisté actif (→ page 260).

- **Assistant d'angle mort actif**: sur les véhicules avec éclairage d'ambiance actif, l'éclairage d'ambiance clignote en rouge sur le côté concerné en cas d'alerte émise par l'assistant d'angle mort actif.

Informations supplémentaires relatives à l'assistant d'angle mort actif (→ page 272).

#### Bonjour

- Lorsque vous montez dans le véhicule, une animation lumineuse particulière est exécutée.

#### Animation multicolore

- La combinaison de couleur réglée varie en fonction d'un rythme défini.

- ① Sur les véhicules avec éclairage d'ambiance actif, une animation est exécutée.

- ① Les confirmations souhaitées et assistances d'alerte peuvent être activées ou désactivées via le symbole . Différentes confirmations et assistances d'alerte sont disponibles selon l'équipement.

- ① Si la luminosité est réglée à un faible niveau, les animations d'avertissement sont réalisées avec une luminosité de base plus forte.

#### Activation ou désactivation de la durée d'extinction temporisée

Système multimédia:

↳  » Réglages » Eclairage

» Eclairage intérieur/extérieur

» Temporisation éclairage intérieur

▶ Activez ou désactivez **Temporisation éclairage intérieur**.

Si cette fonction est active, l'éclairage intérieur reste allumé quelques instants après le déverrouillage du véhicule.

## Essuie-glaces et lave-glace

### Mise en marche et arrêt des essuie-glaces du pare-brise

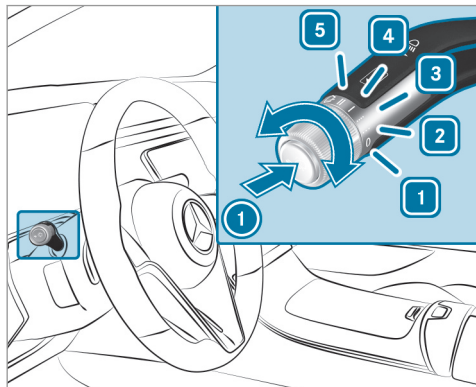

- 1** **0** Arrêt des essuie-glaces
- 2** **•••** Balayage automatique normal
- 3** **••••** Balayage automatique fréquent

- 4** **—** Balayage continu lent
- 5** **==** Balayage continu rapide

- ▶ Tournez le commodo sur la position correspondante **1** - **5**.
- ▶ **Balayage unique/balayage avec liquide de lave-glace** : appuyez sur la touche du commodo dans le sens de la flèche **1**.
  - Balayage unique
  - Balayage avec liquide de lave-glace
- ⓘ Tenez compte des remarques relatives au lavage du véhicule dans une station de lavage (→ page 375)

**Véhicules équipés du MAGIC VISION CONTROL** : en position **2** ou **3**, le processus de lave-glace se déclenche automatiquement en cas de saleté détectée sur le pare-brise, sauf si le message d'écran **Faire l'appoint de liquide de lave-glace** s'affiche.

#### Nettoyage intensif du pare-brise

En cas de fort encrassement, vous pouvez nettoyer le pare-brise de manière intensive à partir d'une température extérieure de 41 °F (5 °C).

- ▶ Lorsque le véhicule est à l'arrêt, tournez le commodo en position **1**, **2** ou **3**.
- ▶ Appuyez pendant environ 2 secondes sur la touche du commodo dans le sens de la flèche **1**.  
Les bras d'essuie-glace se mettent en position de remplacement et le liquide de lave-glace est réparti sur le pare-brise.  
Au bout de 30 secondes environ, les bras d'essuie-glace reviennent en position initiale et balayent plusieurs fois le pare-brise. Le nettoyage intensif est terminé.

### Remplacement des balais d'essuie-glace du pare-brise

**⚠ ATTENTION** Risque de coincement lors du remplacement des balais d'essuie-glace par la mise en marche des essuie-glaces

Si les essuie-glaces se mettent en marche lors du remplacement des balais d'essuie-glace, vous risquez d'être coincé par le bras d'essuie-glace.



- ▶ Veillez à toujours arrêter les essuie-glaces et couper le contact avant de remplacer les balais d'essuie-glace.

### Mise des bras d'essuie-glace en position de remplacement

- ▶ Mettez le contact et coupez-le immédiatement.
- ▶ Appuyez pendant 3 secondes environ sur la touche  du commodo dans les 15 secondes qui suivent environ (→ page 182). Les bras d'essuie-glace se mettent en position de remplacement.

### Dépose des balais d'essuie-glace

- ▶ Ecartez les bras d'essuie-glace du pare-brise.

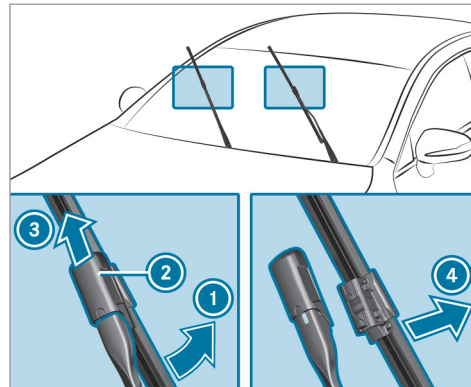

- ▶ Tenez le bras d'essuie-glace d'une main. Avec l'autre main, repoussez le balai d'essuie-glace du bras d'essuie-glace dans le sens de la flèche ① jusqu'en butée.
- ▶ Poussez le verrou ② dans le sens de la flèche ③ jusqu'à ce qu'il s'encliquette en position de dépose.
- ▶ Retirez le balai d'essuie-glace du bras d'essuie-glace dans le sens de la flèche ④.

### Pose des balais d'essuie-glace

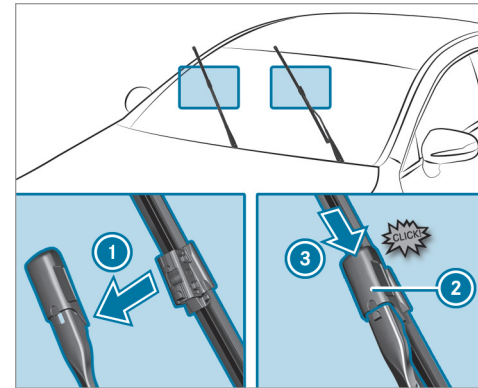

- ▶ Insérez le nouveau balai d'essuie-glace dans le bras d'essuie-glace, dans le sens de la flèche ①.
- ▶ Poussez le verrou ② dans le sens de la flèche ③ jusqu'à ce qu'il s'encliquette en position de verrouillage.

- ▶ Vérifiez que le balai d'essuie-glace est bien fixé.
  - ▶ Rabattez les bras d'essuie-glace sur le pare-brise.
  - ▶ Mettez le contact.
  - ▶ Appuyez sur la touche  du commodo. Les bras d'essuie-glace se remettent dans la position initiale.
  - ▶ Coupez le contact.
- i** Contrôlez régulièrement l'état des balais d'essuie-glace et remplacez-les s'ils présentent des dommages visibles ou en cas de formation permanente de stries.

#### Indicateur d'encrassement

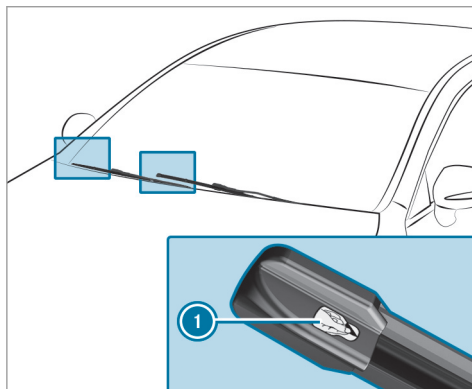

- ▶ Retirez le film de protection **1** de l'indicateur d'encrassement situé à l'extrémité des balais d'essuie-glace nouvellement montés.

Les balais d'essuie-glace doivent être remplacés lorsque l'indicateur d'encrassement passe du noir au jaune.

- i** La durée du changement de couleur varie en fonction des conditions d'utilisation.

#### Remplacement des balais d'essuie-glace du pare-brise (MAGIC VISION CONTROL)

##### Mise des bras d'essuie-glace en position de remplacement

- ▶ Coupez le contact.
- ▶ Appuyez sur la touche  du commodo dans les 15 secondes qui suivent environ (→ page 182). Les bras d'essuie-glace se mettent en position de remplacement.

### Dépose des balais d'essuie-glace

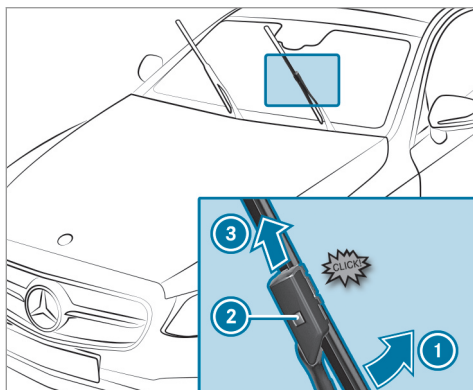

- **Mise en position de dépose du balai d'essuie-glace :** tenez le bras d'essuie-glace avec une main. Tournez le balai d'essuie-glace dans le sens de la flèche ① avec l'autre main au-delà du point de résistance. Le balai d'essuie-glace s'encliquette en position de dépose.

- **Dépose du balai d'essuie-glace :** appuyez sur le bouton de déverrouillage ②, dégagez le balai d'essuie-glace en le tirant dans le sens de la flèche ③ et retirez-le.

### Pose des balais d'essuie-glace

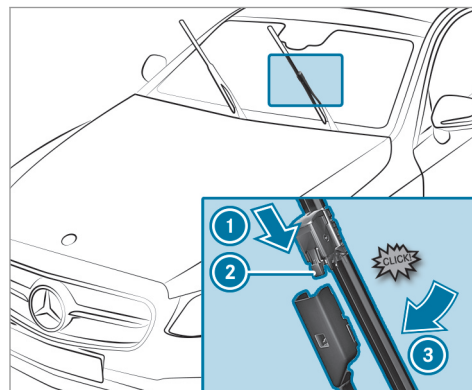

- Glissez le balai d'essuie-glace neuf sur le bras d'essuie-glace dans le sens de la flèche

- ① jusqu'à ce que le bouton de déverrouillage ② s'encliquette.

- Enfoncez au-delà du point de résistance le balai d'essuie-glace dans le sens de la flèche ③. Le balai d'essuie-glace s'encliquette et peut de nouveau se déplacer librement.
- Rabattez le bras d'essuie-glace sur le pare-brise.
- ⓘ Contrôlez régulièrement l'état des balais d'essuie-glace et remplacez-les s'ils présentent des dommages visibles ou en cas de formation permanente de stries.

## Rétroviseurs

### Commande des rétroviseurs extérieurs

**⚠ ATTENTION** Risque d'accident en cas de modification des réglages du véhicule pendant la marche

Vous risquez de perdre le contrôle du véhicule dans les situations suivantes en particulier:

- si vous réglez le siège conducteur, l'appuie-tête, le volant ou le rétroviseur pendant la marche
  - si vous bouclez votre ceinture de sécurité pendant la marche
- ▶ Avant de démarrer le moteur, réglez notamment le siège conducteur, l'appuie-tête, le volant et le rétroviseur, et bouclez votre ceinture de sécurité.

**⚠ ATTENTION** Risque d'accident lié à une erreur d'appréciation de la distance lors de l'utilisation du rétroviseur côté passager

Le rétroviseur extérieur côté passager donne une image réduite. Les objets visibles sont plus près qu'ils ne le paraissent.

- ▶ Par conséquent, déterminez toujours la distance réelle par rapport aux usagers qui roulent derrière vous en jetant un coup d'œil par-dessus votre épaule.

### Réglage des rétroviseurs extérieurs

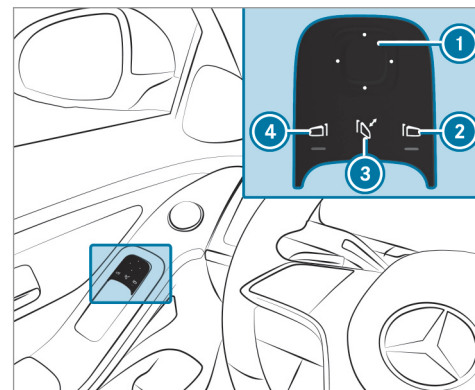

- ▶ Sélectionnez le rétroviseur requis avec les touches ② ou ④.

**i** Sur les véhicules avec assistant intérieur MBUX et caméra conducteur, le rétroviseur extérieur requis peut également être présélectionné automatiquement par un mouvement naturel de la tête vers la gauche ou la droite (→ page 324).

▶ Réglez la position du rétroviseur sélectionné avec la touche **1**.

### Rabattement et déploiement des rétroviseurs extérieurs

▶ Appuyez brièvement sur la touche **3**.

**i** Lorsque la batterie a été débranchée ou déchargée, vous devez actionner brièvement les rétroviseurs extérieurs avec la touche **3**. Ce n'est qu'ainsi que le rabattement automatique des rétroviseurs fonctionne.

### Emboîtement des rétroviseurs extérieurs

Lorsqu'un rétroviseur extérieur a été déboîté violemment, procédez de la manière suivante.

▶ Maintenez la touche **3** appuyée. Vous entendrez un clic suivi d'un bruit de verrouillage. Le rétroviseur extérieur se met dans sa position correcte.

### Fonctionnement des rétroviseurs à commutation jour/nuit automatique

**⚠ ATTENTION** Risque de brûlure par l'acide et d'intoxication en cas de contact avec le liquide électrolytique du rétroviseur à commutation jour/nuit

En cas de bris du miroir d'un rétroviseur à commutation jour/nuit automatique, du liquide électrolytique peut s'échapper.

Le liquide électrolytique est dangereux pour la santé et provoque des irritations. Il ne doit pas entrer en contact avec la peau, les yeux, les voies respiratoires ou les vêtements ni être ingéré.

▶ En cas de contact avec du liquide électrolytique, tenez compte des points suivants:

- Si du liquide électrolytique entre en contact avec la peau, rincez immédiatement les zones de peau touchées avec de l'eau et consultez immédiatement un médecin.

- Si du liquide électrolytique entre en contact avec les yeux, rincez immédiatement et soigneusement avec de l'eau claire et consultez immédiatement un médecin.
- En cas d'ingestion de liquide électrolytique, rincez immédiatement la bouche avec soin. Ne provoquez pas de vomissements. Consultez immédiatement un médecin.
- Changez immédiatement de vêtements s'ils ont été souillés par le liquide électrolytique.
- En cas de réaction allergique, consultez immédiatement un médecin.

Le rétroviseur intérieur et le rétroviseur extérieur côté conducteur passent automatiquement en position nuit lorsque la lumière des phares des véhicules qui suivent atteint le capteur du rétroviseur intérieur.

### Limites système

Le système ne passe pas sur la position nuit dans les situations suivantes:

- Le moteur est arrêté.
- La marche arrière est engagée.
- L'éclairage intérieur est allumé.

### Fonctionnement de la position marche arrière du rétroviseur extérieur côté passager

La position marche arrière du rétroviseur vous aide lors des manœuvres de stationnement.

Dans les situations suivantes, le rétroviseur extérieur côté passager bascule vers le bas en direction de la roue arrière côté passager:

- La position marche arrière du rétroviseur est mémorisée (→ page 188).
- Le rétroviseur côté passager est sélectionné.
- La marche arrière est engagée.

Le rétroviseur extérieur côté passager reprend sa position dans les situations suivantes:

- Vous mettez la boîte de vitesses sur une autre position de la boîte de vitesses.
- Vous roulez à plus de 9 mph (15 km/h).
- Vous appuyez sur la touche de sélection du rétroviseur extérieur côté conducteur.

### Mémorisation de la position marche arrière du rétroviseur extérieur côté passager par l'intermédiaire de la marche arrière

#### Mémorisation

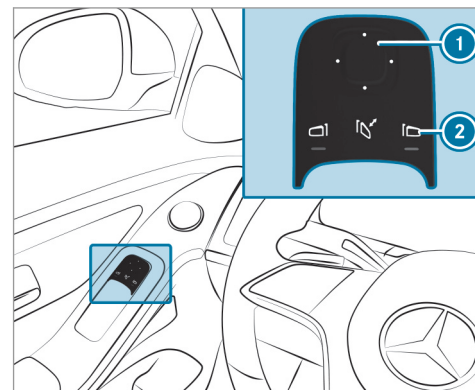

- ▶ Sélectionnez le rétroviseur extérieur côté passager avec la touche ②.
- ▶ Engagez la marche arrière.

- ▶ Mettez le rétroviseur extérieur côté passager dans la position marche arrière du rétroviseur souhaitée avec la touche ①.

### Rappel

- ▶ Sélectionnez le rétroviseur extérieur côté passager avec la touche ②.
- ▶ Engagez la marche arrière.  
Le rétroviseur extérieur côté passager pivote jusqu'à la position marche arrière du rétroviseur mémorisée.

### Activation et désactivation du rabatement automatique des rétroviseurs

Système multimédia:

-  ▶ Réglages ▶ Véhicule
- ▶ Ouverture et fermeture

- ▶ Activez ou désactivez **Rabattement autom. rétroviseurs.**

### Zone laissant passer les ondes radio dans le pare-brise

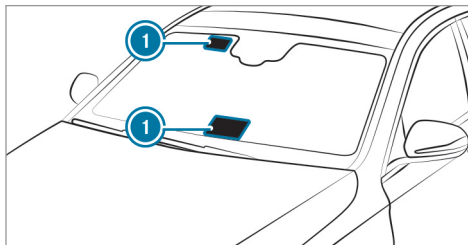

Les appareils commandés par radio, tels que les systèmes de télépéage, peuvent uniquement être montés dans les zones du pare-brise laissant passer les ondes radio ①.

Les zones laissant passer les ondes radio ① sont plus distinctement visibles à l'extérieur du véhicule lorsque le pare-brise est éclairé par une source de lumière supplémentaire.

Tenez compte du positionnement sur les véhicules dotés des équipements suivants:

- Chauffage de pare-brise

- Pare-brise réfléchissant les infrarouges

### Fonctionnement du pare-brise réfléchissant les infrarouges

Le pare-brise est recouvert d'une couche réfléchissant les infrarouges qui atténue la montée en température dans l'habitacle.

Le revêtement protège l'habitacle des ondes radio.

## Vue d'ensemble des systèmes de climatisation

### Remarques relatives à la climatisation

Afin que le climatiseur, le système de surveillance de la pollution et la filtration de l'air fonctionnent correctement, il faut toujours utiliser un filtre à air intérieur en association avec un préfiltre côté compartiment moteur. Utilisez des filtres recommandés et agréés par Mercedes-Benz. Confiez toujours les travaux de maintenance à un atelier qualifié.

### Vue d'ensemble de la ligne de climatisation THERMOTRONIC

Les voyants indiquent que la fonction correspondante est activée.

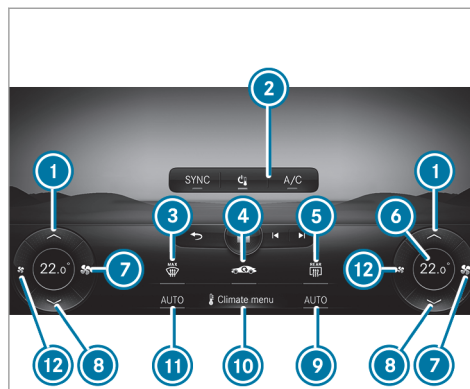

Ligne de climatisation à l'avant dans le visuel central (exemple)

- ① ▲ Augmentation de la température

- ② Zone d'affichage supérieure de la ligne de



climatisation à l'aide des exemples

Arrêt de la climatisation (→ page 192),

A/C Activation et désactivation de la fonction A/C (→ page 193) et SYNC Fonction de

synchronisation (→ page 194)

- ③ MAX Dégivrage du pare-brise

- ④ A/C Activation et désactivation de la fonction A/C (→ page 193)

PM2.5 Affichage de l'affichage d'état de poussière fine (→ page 193)

- ⑤ REAR mise en marche et arrêt du chauffage de lunette arrière

- ⑥ En fonction de l'équipement du véhicule et du réglage: indicateur de température, affichage pour la fonction de dégivrage, débit d'air, préclimatisation ou chauffage autonome

- ⑦ FAN Augmentation du débit d'air ou mise en marche de la climatisation (→ page 192)

- ⑧ ▼ Diminution de la température

- ⑩ MENU Affichage du menu de climatisation (→ page 193)



- 11 **AUTO** Régulation automatique de la climatisation, côté gauche (→ page 193)
- 12  Réduction du débit d'air ou arrêt de la climatisation (→ page 192)
- i La ligne de climatisation est également visible lorsque le véhicule est à l'arrêt ou que le climatiseur est arrêté (→ page 192).
- i Véhicules équipés de l'assistant de régulation de distance DISTRONIC: lorsque l'assistant de régulation de distance DISTRONIC intervient, l'affichage de la ligne de climatisation est réduite sur le visuel central.

### Vue d'ensemble de l'unité de commande arrière

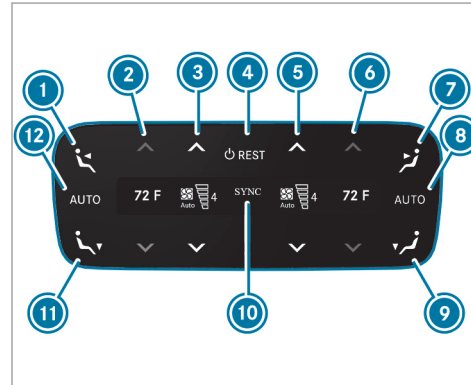

Exemple: Etats-Unis

- 1 Réglage de la répartition d'air sur les buses centrales et latérales à l'arrière gauche
- 2 Réglage de la température à l'arrière gauche
- 3 Réglage du débit d'air à l'arrière gauche ou mise en marche et arrêt de la climatisation (→ page 192)
- 4 Mise en marche et arrêt de la climatisation (→ page 192)
- 5 Mise en marche et arrêt du système d'utilisation de la chaleur résiduelle (→ page 195)
- 5 Réglage du débit d'air à l'arrière droit ou mise en marche et arrêt de la climatisation (→ page 192)
- 6 Réglage de la température à l'arrière droit
- 7 Réglage de la répartition d'air sur les buses centrales et latérales à l'arrière droit
- 8 Régulation automatique de la climatisation arrière droit
- 9 Réglage de la répartition d'air sur les buses de l'espace jambes à l'arrière droit
- 10 Synchronisation activée (→ page 194)
- 11 Réglage de la répartition d'air sur les buses de l'espace jambes à l'arrière gauche
- 12 Régulation automatique de la climatisation arrière gauche

En fonction de l'équipement, les réglages pour la 2e rangée de sièges peuvent se faire via l'unité de commande arrière, le système multimédia (→ page 194) ou la tablette MBUX arrière.



### Commande des systèmes de climatisation

#### Mise en marche et arrêt de la climatisation

##### Mise en marche de la climatisation

▶ Réglez le débit d'air via  sur la position 1 ou supérieure dans la ligne de climatisation du visuel central

ou

▶ Appuyez sur la touche **AUTO**,  ,  ou .

##### Arrêt de la climatisation

▶ Réglez le débit d'air via  sur la position 0 dans la ligne de climatisation du visuel central

ou

▶ Appuyez sur .

Lorsque la climatisation est arrêtée, les vitres risquent de se couvrir plus rapidement de buée. N'arrêtez la climatisation que pour une courte durée.

 Lorsque la climatisation est arrêtée à l'aide



de la touche , **OFF** est affiché dans la ligne de climatisation.

#### Mise en marche et arrêt de la climatisation via l'unité de commande arrière





##### Mise en marche

▶ Appuyez sur la touche .

ou

▶ Réglez le débit d'air sur la position 1 ou supérieure via les touches  et .



ou



▶ Appuyez sur la touche , ,  ou la touche .

##### Arrêt

▶ Appuyez sur la touche .

ou

▶ Réglez le débit d'air sur le niveau 0 via les touches  et .

 Lorsque la climatisation arrière est arrêtée à l'aide de la touche , **OFF** est affiché sur l'écran arrière.

#### Activation et désactivation de la fonction A/C par l'intermédiaire de l'unité de commande de la climatisation

La fonction A/C permet de climatiser et de déshumidifier l'air intérieur du véhicule.

▶ Appuyez sur la touche .

Ne désactivez que brièvement la fonction A/C, sinon les vitres risquent de se couvrir plus rapidement de buée.

En mode refroidissement, de l'eau de condensation peut s'écouler sous le véhicule. Cela n'indique pas un défaut.

### Affichage du menu de climatisation

Le menu de climatisation peut être affiché par l'intermédiaire de la barre de climatisation. La barre de climatisation est toujours affichée sur le bord inférieur de l'écran central.



- ▶ Sélectionnez l'entrée **Menu Climatis.** dans la barre de climatisation.  
Le menu **1re rangée de sièges** s'ouvre.

### Accès direct au menu **Qualité de l'air**

- ▶ Sélectionnez l'affichage d'état de poussière fine.  
Le menu **Qualité de l'air** s'ouvre. Vous pouvez y voir une animation sur la purification de l'air qui se produit automatiquement.
- ❶ L'affichage d'état de poussière fine se trouve sur l'écran d'accueil à côté de l'affichage de droite de la température et vous informe sur les valeurs actuelles de poussière fine à l'intérieur et à l'extérieur du véhicule.  
Les valeurs de mesure sont affichées dans l'unité  $\mu\text{g}/\text{m}^3$  (microgramme par mètre cube).

Une forte accélération après une période de stationnement prolongée entraîne un détachement de la poussière qui couvre le véhicule. Cette poussière mesurée par le capteur de poussière fine PM2,5 peut provoquer une brève hausse des valeurs extérieures.

### Dégivrage du pare-brise

- ▶ **Activation** : appuyez sur la ligne de climatisation du visuel central .
- ▶ **Désactivation** : appuyez sur la ligne de climatisation , **AUTO** ou  du visuel central.  
ou
- ▶ réglez le débit d'air sur 0.
- ❶ Lorsque vous activez la fonction de dégivrage, certaines fonctions sont désactivées automatiquement (le réglage de la température, par exemple).

### Activation et désactivation de la fonction A/C par l'intermédiaire du système multimédia

Système multimédia:



- **Menu Climatis.** ➤ **1re rangée de sièges**

L'activation de la fonction A/C permet d'obtenir un meilleur refroidissement et séchage de l'air intérieur en fonction des conditions extérieures.

- ▶ Sélectionnez **A/C**.

### Régulation automatique de la climatisation



En mode automatique, la température intérieure réglée est régulée et maintenue automatiquement constante grâce à l'arrivée d'air.

- ▶ Appuyez sur **AUTO** dans la ligne de climatisation du visuel central.
- ❶ Vous pouvez augmenter ou réduire le débit d'air en appuyant sur  dans la ligne de la climatisation du visuel central.
- ▶ **Passage en mode manuel** : désactivez le mode automatique ou réglez une répartition d'air, p. ex. .

## Réglage de la répartition d'air

Système multimédia:

↳ Menu Climatis.

- ▶ Sélectionnez **1re rangée de sièges** ou **2e rangée de sièges**.
- ▶ Réglage de la répartition d'air: sélectionnez ,  ou .
- ▶ Réglez le débit d'air.

① Vous pouvez sélectionner plusieurs répartitions d'air simultanément, par exemple pour climatiser en même temps le pare-brise et l'espace jambes. Au moins une zone est cependant toujours activée. Lorsque le climatiseur est arrêté, les boutons restent opérationnels et le dernier réglage est automatiquement enregistré.

La climatisation du pare-brise  peut uniquement être sélectionnée pour la 1re rangée de sièges.

① Lorsque le mode automatique est activé, les boutons permettant de régler la répartition d'air sont automatiquement désactivés.

## Réglage de la température au niveau du plancher

Système multimédia:

↳ Menu Climatis.

- ▶ Sélectionnez  et réglez la température souhaitée au niveau du plancher à l'aide du curseur.

## Réglage de la climatisation arrière



Système multimédia:

↳ Menu Climatis.

### Réglage de la température



- ▶ Sélectionnez **2e rangée de sièges**.
- ▶ Réglez la température.

### Réglage du débit d'air

- ▶ Sélectionnez **2e rangée de sièges**.
- ▶ Réglez le débit d'air avec  ou .

### Régulation automatique de la climatisation arrière

- ▶ Sélectionnez **AUTO**.

① Lorsque la fonction de dégivrage est activée, certaines fonctions telles que le réglage de la température sont automatiquement désactivées. Pour désactiver la fonction de dégivrage, appuyez sur , **AUTO** ou  ou réglez le débit d'air au niveau 0 (→ page 193).

### Arrêt de la climatisation arrière

- ▶ Sélectionnez **REAR OFF**.

## Activation et désactivation de la fonction de synchronisation de la climatisation par l'intermédiaire du système multimédia

Système multimédia:

↳ Menu Climatis.

La fonction de synchronisation vous permet de commander la climatisation de manière centralisée. Les réglages de la température, du débit d'air et de la répartition d'air du conducteur sont repris automatiquement pour chaque zone de climatisation.

- ▶ Sélectionnez **1re rangée de sièges**.

- ▶ Sélectionnez **SYNC**.

### Désembuage des vitres

#### Désembuage des vitres à l'intérieur

- ▶ Appuyez sur **AUTO** dans la ligne de climatisation du visuel central.
- ▶ Si les vitres continuent à se couvrir de buée: appuyez sur **MAX** dans la ligne de la climatisation du visuel central.

#### Désembuage des vitres à l'extérieur

- ▶ Mettez les essuie-glaces en marche.
- ▶ Appuyez sur **AUTO** dans la ligne de climatisation du visuel central.

### Activation et désactivation du mode recyclage d'air

Système multimédia:

- ↳ Menu **Climatis.** ▶▶ 1re rangée de sièges

- ▶ Appuyez sur .

L'air intérieur est recyclé.

Le mode recyclage d'air passe automatiquement en mode air frais après un certain temps.

- ⓘ Lorsque le mode recyclage d'air est activé, les vitres risquent de se couvrir plus rapidement de buée. N'activez le mode recyclage d'air que pour une courte durée.

### Mise en marche et arrêt du système d'utilisation de la chaleur résiduelle

#### Conditions requises

- La fonction de chaleur résiduelle est disponible.
- Le véhicule est garé.
- La température du liquide de refroidissement est suffisamment élevée.

Avec la chaleur accumulée par le moteur, vous pouvez chauffer ou ventiler le compartiment avant du véhicule pendant 30 minutes environ, en fonction de la température réglée.

- ▶ **Mise en marche** : sélectionnez **Chaleur résiduelle** dans la ligne de la climatisation du visuel central.

Le système d'utilisation de la chaleur résiduelle s'arrête automatiquement.

- ⓘ Lorsque vous activez la récupération de la chaleur résiduelle, les deux boutons de réglages de la température et de la répartition d'air sont automatiquement désactivés.

### Mise en marche et arrêt du système d'utilisation de la chaleur résiduelle via l'unité de commande arrière

#### Conditions requises

- La fonction de chaleur résiduelle est disponible.
- Le véhicule est garé.
- La température du liquide de refroidissement doit être suffisamment élevée.

Lorsque le système d'utilisation de la chaleur résiduelle du moteur est activé à l'arrière, vous pouvez chauffer ou ventiler l'avant et l'arrière du véhicule pendant 15 minutes environ.

- ▶ Appuyez sur la touche **REST**.

## Activation et désactivation de l'ionisation

Système multimédia:

↳ Menu Climatis. ▶ Qualité de l'air

L'ionisation améliore la qualité de l'air intérieur. L'ionisation de l'air intérieur ne dégage pas d'odeur caractéristique.

▶ Sélectionnez **Ionisation**.

- ⓘ La fonction peut uniquement être exécutée si le mode AUTO est activé ou si la répartition d'air est réglée sur les buses latérales. Lorsque les buses latérales sont fermées du côté conducteur, la fonction est limitée.

## Parfumeur d'ambiance

### Réglage du parfumeur d'ambiance

#### Conditions requises

- Un flacon est inséré.
- La boîte à gants est fermée.
- La climatisation est en marche.

Système multimédia:

↳ Menu Climatis. ▶ Qualité de l'air

Le parfumeur d'ambiance diffuse une odeur agréable dans l'habitacle à partir d'un flacon logé dans la boîte à gants.

▶ Sélectionnez **Diffus. parfum**.

▶ Appuyez autant de fois qu'il est nécessaire pour atteindre l'intensité souhaitée.

### Insertion et retrait du flacon du parfumeur d'ambiance

**⚠ ATTENTION** Risque de blessure en cas de contact avec du liquide parfumé

Si des enfants ouvrent le flacon, le liquide parfumé risque d'entrer en contact avec leurs yeux ou ils risquent de l'avaler.

- ▶ Ne laissez pas des enfants sans surveillance à l'intérieur du véhicule.
- ▶ Si du liquide parfumé a été avalé, consultez immédiatement un médecin.

- ▶ Si du liquide parfumé est entré en contact avec les yeux, rincez-les à l'eau claire.
- ▶ Si les troubles persistent, consultez un médecin.



### PROTECTION DE L'ENVIRONNEMENT

Dommmages écologiques dus à une élimination incorrecte de flacons pleins



Les flacons pleins ne doivent pas être éliminés avec les ordures ménagères.



Déposez les flacons pleins dans un centre de collecte pour substances nocives.

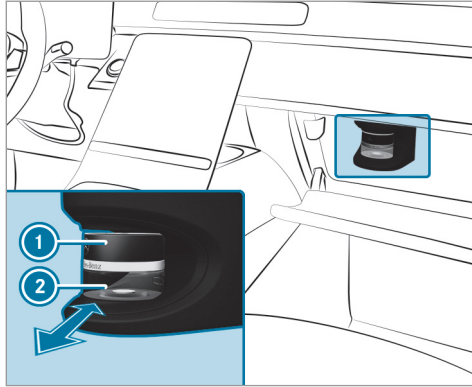

- ① Bouchon
- ② Flacon

- ▶ **Insertion** : poussez le flacon dans le support jusqu'en butée.
- ▶ **Retrait** : après avoir ouvert la boîte à gants, attendez 7 secondes environ, puis retirez le flacon.

Si vous n'utilisez pas les parfums d'ambiance d'origine Mercedes-Benz, tenez compte des consignes de sécurité figurant sur l'emballage du liquide parfumé.

Une fois le liquide parfumé épuisé, ne remplissez pas de nouveau le flacon original Mercedes-Benz de parfum d'ambiance, mais éliminez-le.

#### Flacon à recharger

- ▶ Dévissez le bouchon du flacon vide.
- ▶ Remplissez le flacon avec 0,5 fl. oz. (15 ml) maximum.
- ▶ Vissez le bouchon sur le flacon.

Remplissez toujours le flacon vide à recharger avec le même parfum. Tenez également compte de la feuille d'information séparée jointe au flacon.

#### Informations sur le chauffage de pare-brise

**⚠ ATTENTION** Risque de brûlure en touchant le pare-brise en cas de chauffage de pare-brise en marche

Le pare-brise peut devenir très chaud lorsque le chauffage de pare-brise est allumé.

En cas de perception de la température ou d'aptitude à réagir aux températures élevées limitée, cela peut avoir des effets néfastes sur la santé ou même provoquer des blessures semblables à des brûlures.

- ▶ Ne touchez le pare-brise que si le chauffage de pare-brise est éteint.
- ▶ Laissez refroidir le pare-brise avant de le toucher.

Le chauffage de pare-brise se met en marche automatiquement lorsque  est activé dans la ligne de la climatisation de l'écran central.

Après le démarrage du véhicule, le chauffage de pare-brise se met en marche automatiquement en fonction des besoins.

## Préclimatisation avant l'heure de départ

### Fonctionnement de la préclimatisation avant l'heure de départ

**⚠ ATTENTION** Danger de mort dû à une forte chaleur ou à l'action du froid dans le véhicule

Lorsque des personnes, en particulier des enfants, sont exposées de manière prolongée à une forte chaleur ou à un froid excessif, il y a risque de blessure, voire danger de mort!

▶ Ne laissez jamais de personnes sans surveillance à l'intérieur du véhicule, en particulier des enfants.

**⚠ ATTENTION** Risque de brûlure en cas de mise en marche répétée du chauffage de siège

Si vous mettez le chauffage de siège en marche de manière répétée, le coussin d'assise et le rembourrage de dossier peuvent devenir très chauds.

En cas de sensibilité limitée à la température ou de possibilité de réaction limitée vis-à-vis de températures élevées en particulier, cela peut avoir des effets néfastes sur la santé ou même provoquer des blessures semblables à des brûlures.

▶ Ne mettez pas le chauffage de siège en marche de manière répétée.

Pour éviter une surchauffe, le chauffage de siège peut se désactiver momentanément après une remise en marche répétée.

**ⓘ** Cette fonction est disponible uniquement sur les véhicules équipés d'un réseau de bord 48 V (technologie EQ Boost).

Lorsque le véhicule est à l'arrêt, l'air de l'habitacle peut être chauffé, ventilé ou refroidi jusqu'à ce qu'il atteigne la température sélectionnée.

Lorsque le véhicule est raccordé à un système d'alimentation électrique, la batterie 48 V est chargée en priorité jusqu'à un état de charge minimal défini.

La durée de fonctionnement de la préclimatisation peut être réduite dans les conditions suivantes:

- Le véhicule n'est pas raccordé à un système d'alimentation électrique.
- La batterie 48 V n'est pas complètement chargée.

Lorsque la préclimatisation est active, l'état de charge de la batterie 48 V peut diminuer, même si la fiche de câble de charge est branchée.

En mode refroidissement et ventilation, la ventilation de siège, si le véhicule en est équipé, est activée.

Selon l'équipement du véhicule, les fonctions suivantes sont activées en mode chauffage, si elles sont disponibles:

- Chauffage de siège
- Chauffage du volant
- Chauffage accoudoirs
- Chauffage de rétroviseur
- Chauffage de lunette arrière
- Chauffage de pare-brise



Si la température réglée est modifiée, le mode de climatisation est automatiquement actualisé et le système commute du mode chauffage au mode ventilation ou refroidissement, du mode refroidissement au mode ventilation ou chauffage ou du mode ventilation au mode chauffage ou refroidissement.

### Réglage de la préclimatisation avant l'heure de départ

Système multimédia:

↳ Menu Climatis. ▶▶ Préclimatisation

### Réglage de l'heure de départ

▶ Sélectionnez **Modifier l'heure de départ**  .

▶ Sélectionnez une heure de départ ou réglez une nouvelle heure de départ.

### Réglage des jours de répétition

▶ Sélectionnez **Modifier l'heure de départ**  .

▶ Réglez l'heure de départ souhaitée et sélectionnez les jours de la semaine auxquels doit s'appliquer cette heure de départ.

▶ Appuyez sur **OK** pour confirmer.

### Sélection des sièges

▶ Sélectionnez **Conducteur**, **Passager**, **Arrière gauche** ou **Arrière droite**.

La préclimatisation est réglée pour les sièges sélectionnés.

### Mise en marche et arrêt de la préclimatisation avant l'heure de départ

#### Conditions requises

- La batterie 48 V est suffisamment chargée.
- La fonction est activée par l'intermédiaire du système multimédia.

▶ **Mise en marche** : réglez l'heure de départ (→ page 199).

La préclimatisation avant l'heure de départ se met en marche au maximum 55 minutes avant l'heure de départ sélectionnée. Elle reste en marche pendant encore 5 minutes si le départ est retardé.

▶ **Arrêt anticipé de la préclimatisation avant l'heure de départ** : appuyez sur la

touche  ou désactivez la présélection de l'heure dans le menu de climatisation.

Les fonctions suivantes, si elles sont disponibles, restent activées, même après le démarrage du véhicule:

- Chauffage de siège
- Ventilation de siège
- Chauffage des accoudoirs

Selon l'équipement du véhicule, les fonctions suivantes sont en outre régulées pour la préclimatisation si elles étaient déjà activées lors de la conduite normale du véhicule:

- Parfumeur d'ambiance
- Ionisation

### Mise en marche et arrêt de la préclimatisation immédiate

**⚠ ATTENTION** Danger de mort dû à une forte chaleur ou à l'action du froid dans le véhicule

Lorsque des personnes, en particulier des enfants, sont exposées de manière prolongée à une forte chaleur ou à un froid excessif, il y a risque de blessure, voire danger de mort!

▶ Ne laissez jamais de personnes sans surveillance à l'intérieur du véhicule, en particulier des enfants.

**⚠ ATTENTION** Risque de brûlure en cas de mise en marche répétée du chauffage de siège

Si vous mettez le chauffage de siège en marche de manière répétée, le coussin d'assise et le rembourrage de dossier peuvent devenir très chauds.

En cas de sensibilité limitée à la température ou de possibilité de réaction limitée vis-à-vis de températures élevées en particulier, cela peut avoir des effets néfastes sur la santé ou même provoquer des blessures semblables à des brûlures.

▶ Ne mettez pas le chauffage de siège en marche de manière répétée.

Pour éviter une surchauffe, le chauffage de siège peut se désactiver momentanément après une remise en marche répétée.

**i** La préclimatisation immédiate est disponible uniquement sur les véhicules équipés d'un réseau de bord 48 V (technologie EQ Boost).

En cas d'interruption du trajet, par exemple, l'habitacle peut être climatisé pendant encore 50 minutes maximum.

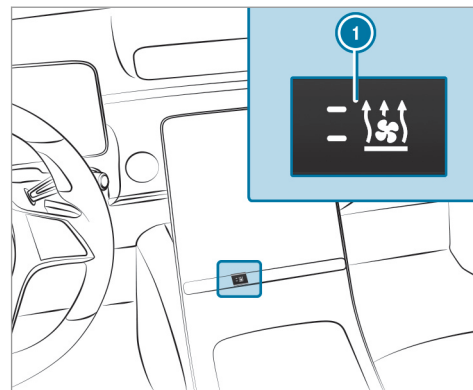

▶ Appuyez sur la touche **1**.  
Le voyant rouge ou bleu incorporé à la touche **1** s'allume ou s'éteint.

▶ Réglez la température au moyen des flèches **▼▲** dans la ligne de la climatisation du visuel central.

Les couleurs du voyant ont la signification suivante:

- **Bleu** : le mode ventilation ou refroidissement est activé.
- **Rouge** : le mode chauffage est activé.
- **orange** : une heure de départ est présélectionnée

## Buses de ventilation

### Réglage des buses de ventilation avant

**⚠ ATTENTION** Risque de brûlure et de gelures en cas de distance insuffisante par rapport aux buses de ventilation

L'air sortant des buses de ventilation peut être très chaud ou très froid.

- ▶ Veillez toujours à ce que tous les occupants du véhicule se tiennent à une distance suffisante des buses de ventilation.
- ▶ Si nécessaire, dirigez le flux d'air vers une autre zone de l'habitacle.

Afin de garantir l'arrivée d'air frais dans l'habitacle par les buses de ventilation, tenez compte des remarques suivantes:

- Veillez à ce que les buses et les grilles d'aération de l'habitacle soient toujours dégagées.
- Veillez à ce qu'aucun dépôt ne se forme sur la grille d'entrée d'air (→ page 375).

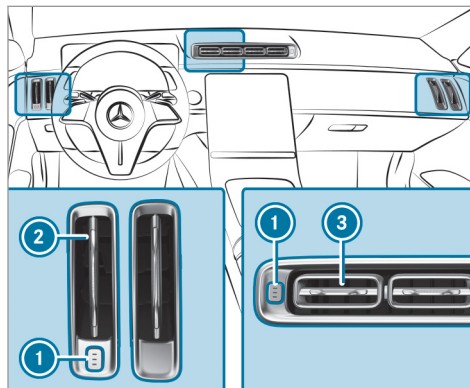

▶ **Ouverture des buses centrales et latérales** : appuyez sur la touche ①.

Les trois voyants incorporés à la touche s'allument. Les buses de ventilation sont complètement ouvertes.

▶ **Fermeture des buses centrales et latérales** : appuyez de nouveau sur la touche ①.

Les trois voyants incorporés à la touche s'éteignent les uns après les autres. Les buses de ventilation sont complètement fermées.

▶ **Réglage de la direction du flux d'air des buses latérales** : saisissez la buse latérale extérieure ② par la partie centrale et poussez-la vers le haut/le bas ou orientez-la vers la gauche/la droite.

▶ **Réglage de la direction du flux d'air des buses centrales** : saisissez la buse de ventilation ③ par la partie centrale et orientez-la vers le haut/le bas ou poussez-la vers la gauche/la droite.

### Réglage des buses arrière

**⚠ ATTENTION** Risque de brûlure et de gelures en cas de distance insuffisante par rapport aux buses de ventilation

L'air sortant des buses de ventilation peut être très chaud ou très froid.

- ▶ Veillez toujours à ce que tous les occupants du véhicule se tiennent à une distance suffisante des buses de ventilation.
- ▶ Si nécessaire, dirigez le flux d'air vers une autre zone de l'habitacle.

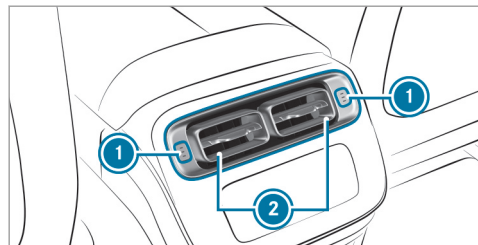

- ▶ **Ouverture des buses arrière dans la console centrale :** appuyez sur la touche ①. Les buses de ventilation sont complètement ouvertes et les trois voyants incorporés à la touche s'allument.
- ▶ **Fermeture des buses arrière dans la console centrale :** appuyez de nouveau sur la touche ①. Les trois voyants incorporés à la touche s'éteignent les uns après les autres. Les buses de ventilation sont complètement fermées.
- ▶ **Réglage de la direction du flux d'air des buses arrière dans la console centrale :** saisissez la buse de ventilation ② par la partie centrale et orientez-la vers le haut/le bas ou poussez-la vers la gauche/la droite.

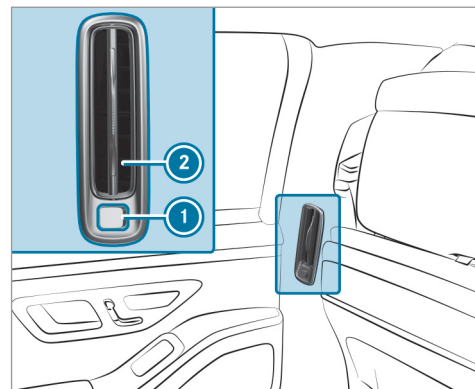

- ▶ **Ouverture des buses latérales à l'arrière :** appuyez sur la touche ①. Lorsque la touche est à fleur de l'habillage latéral, la buse latérale est ouverte.
- ▶ **Fermeture des buses latérales à l'arrière :** appuyez de nouveau sur la touche ①. Si la touche dépasse de l'habillage latéral, la buse latérale est fermée.

- ▶ **Réglage de la direction du flux d'air des buses latérales à l'arrière** : saisissez la buse de ventilation ② par la partie centrale et orientez-la vers le haut/le bas ou poussez-la vers la gauche/la droite.

#### Ouverture et fermeture de la buse de ventilation dans la boîte à gants

**!** **REMARQUE** Endommagement des objets sensibles à la chaleur dans la boîte à gants

Si des objets sensibles à la chaleur se trouvent dans la boîte à gants, ils risquent d'être endommagés par la buse de ventilation intégrée à la boîte à gants.

- ▶ Lorsque vous chauffez le véhicule, fermez la buse de ventilation.
- ▶ Lorsque la température extérieure est élevée, ouvrez la buse de ventilation et activez la fonction A/C.

La boîte à gants est refroidie lorsque la climatisation automatique est activée.

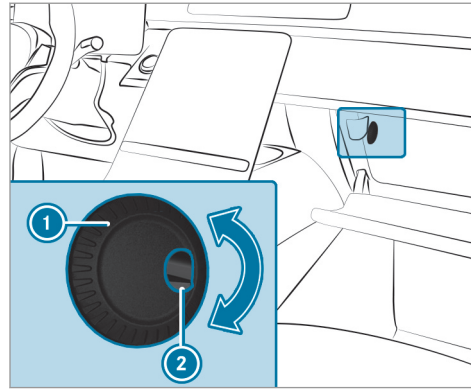

- ① Molette de réglage de la buse de ventilation
- ② Buse de ventilation

- ▶ **Ouverture et fermeture** : tournez la molette de réglage ① vers la droite ou vers la gauche.

## Conduite

### Etablissement de l'alimentation en tension ou mise du contact

**⚠ ATTENTION** Risque d'accident et de blessure si des enfants sont laissés sans surveillance à l'intérieur du véhicule

Si vous laissez des enfants sans surveillance à l'intérieur du véhicule, ils peuvent notamment

- ouvrir les portes et mettre en danger d'autres personnes ou usagers
- descendre du véhicule et se faire renverser
- utiliser les équipements du véhicule et se coincer, par exemple

En outre, les enfants peuvent mettre le véhicule en mouvement, par exemple en

- desserrant le frein de stationnement
- changeant la position de la boîte de vitesses

- démarrant le véhicule
- ▶ Ne laissez jamais des enfants sans surveillance à l'intérieur du véhicule.
- ▶ Lorsque vous quittez le véhicule, prenez toujours la clé avec vous et verrouillez le véhicule.
- ▶ Conservez la clé hors de portée des enfants.

#### Conditions requises

- La clé se trouve à l'intérieur du véhicule et est détectée.
- Vous n'appuyez pas sur la pédale de frein.

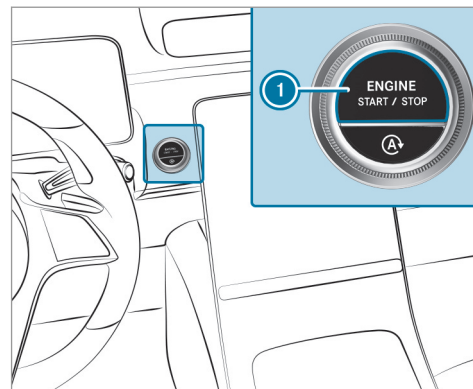

- ▶ **Etablissement de l'alimentation en tension** : appuyez 1 fois sur la touche ①.  
Vous pouvez alors mettre les essuie-glaces en marche, par exemple.

L'alimentation en tension est à nouveau coupée lorsque les conditions suivantes sont remplies:

- Vous ouvrez la porte conducteur.
- Vous appuyez encore 2 fois sur la touche ①.

- ▶ **Mise du contact** : appuyez 2 fois sur la touche ①.  
Les voyants de contrôle et d'alerte de l'écran conducteur s'allument.

Le contact est à nouveau coupé lorsque l'une des conditions suivantes est remplie:

- Vous ne démarrez pas le véhicule dans les 15 minutes qui suivent et la boîte de vitesses se trouve en position **P** ou le frein de stationnement électrique est serré.
- Vous appuyez 1 fois sur la touche ①.

### Démarrage du véhicule

#### Démarrage du véhicule avec la touche Start/Stop

**⚠ DANGER** Danger de mort dû aux gaz d'échappement

Les moteurs thermiques dégagent des gaz d'échappement toxiques, tels que du monoxyde de carbone. L'inhalation de ces gaz d'échappement est dangereuse pour la santé et entraîne des intoxications.

- ▶ Ne laissez jamais tourner le moteur et le chauffage autonome (si disponible) dans un local fermé ne disposant pas d'une ventilation suffisante.

**⚠ ATTENTION** Risque d'incendie en présence de matériaux inflammables dans le compartiment moteur ou sur le système d'échappement

Des matières inflammables peuvent s'enflammer.

- ▶ Par conséquent, contrôlez régulièrement qu'aucun corps étranger inflammable ne se trouve dans le compartiment moteur ou sur le système d'échappement.

#### Conditions requises

- La clé se trouve à l'intérieur du véhicule et est détectée.
- ▶ Mettez la boîte de vitesses sur **P** ou **N**.
- ▶ Appuyez sur la pédale de frein et appuyez 1 fois sur la touche ①.

- ▶ Si le véhicule ne démarre pas: arrêtez les consommateurs qui ne sont pas indispensables et appuyez 1 fois sur la touche ①.

- ▶ Si le véhicule ne démarre toujours pas et que le message **Déposer la clé à l'endroit prévu à cet effet cf. notice d'utilisation** apparaît sur l'écran conducteur: démarrez le véhicule avec la clé déposée dans le vide-poches (mode fonctionnement de secours) (→ page 206).

- ① Vous pouvez arrêter le moteur pendant la marche. Pour cela, appuyez pendant 3 secondes environ sur la touche ① ou 3 fois sur la touche ① en l'espace de 3 secondes. Respectez impérativement les consignes de sécurité qui figurent sous «Remarques relatives à la conduite» (→ page 209).

Tenez compte des informations relatives aux messages d'écran qui peuvent s'afficher sur l'écran conducteur.

### Démarrage du véhicule avec la clé déposée dans le vide-poches (mode fonctionnement de secours)

Si le véhicule ne démarre pas et que le message **Déposer la clé à l'endroit prévu à cet effet cf. notice d'utilisation** apparaît sur l'écran conducteur, démarrez le véhicule en mode fonctionnement de secours.

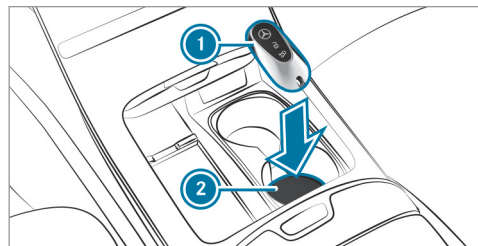

- ▶ Assurez-vous que le porte-gobelet ② est vide.
- ▶ Enlevez la clé ① du trousseau.
- ▶ Déposez la clé ① dans le porte-gobelet ②. Le véhicule démarre après un court instant.

Si vous enlevez la clé ① du porte-gobelet ②, le moteur continue de tourner. Pour que le véhicule puisse à chaque fois démarrer, la clé ① doit toutefois se trouver pendant tout le trajet dans le porte-gobelet ②.

- ▶ Faites contrôler la clé ① par un atelier qualifié.

### Si le véhicule ne démarre pas:

- ▶ Laissez la clé ① dans le porte-gobelet ②.
- ▶ Appuyez sur la pédale de frein et démarrez le véhicule avec la touche Start/Stop.
- ① Vous pouvez aussi établir l'alimentation en tension ou mettre le contact avec la touche Start/Stop.

Tenez compte des informations relatives aux messages d'écran qui peuvent s'afficher sur l'écran conducteur.

### Démarrage du véhicule par l'intermédiaire des services d'accès à distance

#### Refroidissement ou réchauffement de l'habitacle avant le départ

Avant le démarrage, assurez-vous que les points suivants sont respectés:

- Les dispositions légales en vigueur à l'endroit où est garé votre véhicule autorisent le démarrage du moteur avec le smartphone.
- Le démarrage et le fonctionnement du véhicule sont sans danger à l'endroit où est garé votre véhicule.
- Le réservoir de carburant est suffisamment rempli.
- La batterie de démarrage est suffisamment chargée.

#### Charge de la batterie de démarrage avant le départ

Vous avez la possibilité de recevoir un message sur votre smartphone lorsque la batterie du véhicule est déchargée. Vous pouvez alors démarrer le véhicule avec le smartphone afin de charger la



batterie. Le véhicule est à nouveau arrêté automatiquement au bout de 10 minutes.

Avant le démarrage, assurez-vous que les points suivants sont respectés:

- Les dispositions légales en vigueur à l'endroit où est garé votre véhicule autorisent le démarrage du moteur avec le smartphone.
- Le démarrage et le fonctionnement du véhicule sont sans danger à l'endroit où est garé votre véhicule.
- Le réservoir de carburant est suffisamment rempli.

### Démarrage du véhicule (Remote Online)

**⚠ ATTENTION** Risque de pincement ou de coincement en cas de démarrage intempestif du moteur

Si le moteur démarre de manière intempestive lors des travaux de maintenance ou de réparation, vous risquez de vous pincer ou de vous coincer.

- ▶ Pour éviter que le moteur ne démarre de manière intempestive, neutralisez-le



toujours avant de procéder à des travaux de maintenance ou de réparation.

### Conditions requises

- La boîte de vitesses se trouve en position parking **P**.
  - L'alarme antivol et antieffraction n'est pas activée.
  - L'alarme panique n'est pas activée.
  - Les feux de détresse sont éteints.
  - Le capot moteur est fermé.
  - Les portes sont fermées et verrouillées.
  - Les vitres et le toit ouvrant sont fermés.
- ▶ Démarrez le véhicule avec le smartphone. Le moteur tourne pendant 10 minutes après le démarrage du moteur.

Vous pouvez effectuer au maximum 2 tentatives de démarrage successives. Vous devez démarrer 1 fois le véhicule avec la clé avant le redémarrage du moteur avec le smartphone.

Vous pouvez arrêter le moteur à tout moment comme suit:

- par l'intermédiaire de l'application smartphone
- en appuyant sur la touche  ou la touche  de la clé

**i** Vous trouverez de plus amples informations dans l'application smartphone dédiée.

### Mesures à prendre pour empêcher le démarrage du moteur avant l'exécution de travaux de maintenance ou de réparation:

- ▶ Allumez les feux de détresse.  
ou
- ▶ Déverrouillez les portes.  
ou
- ▶ Ouvrez une vitre latérale ou le toit ouvrant.

### Consignes de rodage

Parcourez les 1 000 premiers miles (1 500 premiers km) en ménageant le moteur:

- Roulez en faisant varier la vitesse et le régime moteur.
- Ne roulez pas à plus de 85 mph (140 km/h).
- Sélectionnez le programme de conduite **C** ou **E**.
- Engagez le rapport immédiatement supérieur au plus tard lorsque l'aiguille du compte-tours atteint le dernier tiers avant la zone rouge.
- Ne descendez pas les rapports manuellement pour freiner le véhicule.
- Evitez de solliciter trop fortement le moteur, en roulant à pleins gaz par exemple.
- N'enfoncez pas la pédale d'accélérateur au-delà du point de résistance (kickdown).
- Au bout de 1 000 mi (1 500 km), roulez progressivement à pleine vitesse et à des régimes moteur plus élevés.

Cela vaut également lorsque le moteur ou des éléments de la chaîne cinématique ont été remplacés.

Tenez également compte des consignes de rodage complémentaires suivantes:

- Les capteurs de certains systèmes d'aide à la conduite et systèmes de sécurité active se réinitialisent automatiquement après une certaine distance parcourue (suite à la livraison du véhicule ou à une réparation). Les systèmes n'atteignent leur efficacité maximale qu'une fois le cycle d'initialisation achevé.
- Des garnitures de frein, des disques de frein et des pneus neufs ou de rechange ne permettent d'obtenir un effet de freinage ainsi qu'une adhérence à la chaussée optimaux qu'après plusieurs centaines de kilomètres. Vous devez donc compenser l'effet de freinage réduit par une pression accrue sur la pédale de frein.

### Remarques relatives à l'accélération optimisée

Lorsque toutes les conditions d'activation requises sont remplies, une accélération optimale peut alors être obtenue au départ arrêté.

N'utilisez pas l'accélération optimisée sur la voie publique. Une ou plusieurs roues risquent de patiner et de faire déraiper le véhicule. Le risque d'accident et de blessure augmente.

Tenez impérativement compte des consignes de sécurité et des informations relatives à l'ESP® (→ page 239).

### Démarrage avec accélération optimisée

**⚠ ATTENTION** Risque de dérapage et d'accident en cas de patinage des roues

Lorsque vous démarrez à l'aide de l'accélération optimisée, il se peut que les roues patinent individuellement et que le véhicule dérape.

Si l'ESP® est désactivé, le risque de dérapage et d'accident augmente.

- ▶ Assurez-vous qu'aucune personne ni aucun obstacle ne se trouvent à proximité du véhicule.

### Conditions requises

- Le véhicule est rodé (→ page 208).
- Le véhicule et les pneus sont en bon état.
- Vous vous trouvez sur une chaussée présentant une bonne adhérence.
- Le moteur et la boîte de vitesses ont atteint leur température de service.

### **!** REMARQUE Usure accrue due à l'accélération optimisée

Lors d'un démarrage avec accélération optimisée, tous les composants de la chaîne cinématique sont soumis à une contrainte très élevée.

Cela peut causer une usure accrue des composants.

- ▶ Ne pas constamment démarrer à l'aide de l'accélération optimisée.

- ▶ Engagez la position de marche **D** (→ page 222).
- ▶ Mettez les roues en ligne droite.
- ▶ Sélectionnez le programme de conduite sportive **S!** ou **S** (→ page 218).
- ▶ Désactivez l'ESP® (→ page 241).
- ▶ Appuyez fermement sur la pédale de frein avec le pied gauche et maintenez-la enfoncée.
- ▶ Enfoncez complètement la pédale d'accélérateur avec le pied droit.
- ▶ Retirez votre pied gauche de la pédale de frein après 5 secondes maximum, tout en maintenant la pédale d'accélérateur enfoncée.  
Le véhicule démarre avec l'accélération maximale.
- ▶ Activez l'ESP® dès que le processus d'accélération est terminé.

### Fin de l'accélération optimisée

- ▶ Retirez le pied de la pédale d'accélérateur.
- ▶ Réactivez l'ESP®.

- ⓘ Après un démarrage avec accélération optimisée, il se peut que les composants de la chaîne cinématique aient fortement chauffé. Par conséquent, il peut arriver que les valeurs d'accélération optimisée ne puissent être de nouveau atteintes que quelques minutes plus tard.

### Remarques relatives à la conduite

- !** **ATTENTION** Risque d'accident dû à des objets se trouvant sur le plancher côté conducteur

Les objets éventuellement posés sur le plancher côté conducteur risquent d'entraver la course de la pédale ou de bloquer une pédale si celle-ci est enfoncée.

Cela compromet la sécurité de fonctionnement et la sécurité routière du véhicule.

- ▶ Rangez tous les objets en lieu sûr dans le véhicule afin d'éviter qu'ils ne se retrouvent sur le plancher côté conducteur.

- ▶ Fixez toujours les tapis de sol conformément aux prescriptions afin de ne pas entraver la course des pédales.
- ▶ N'utilisez pas de tapis de sol non fixés et ne superposez pas plusieurs tapis de sol.

**⚠ ATTENTION** Risque d'accident dû au port de chaussures inadaptées

Des chaussures inadaptées sont, par exemple :

- Des chaussures à semelles compensées
- Des chaussures à talons hauts
- Des pantoufles

Il y a risque d'accident.

- ▶ Portez toujours des chaussures adaptées afin d'actionner les pédales en toute sécurité.

**⚠ ATTENTION** Risque d'accident en cas de coupure du contact pendant la marche

Si vous coupez le contact pendant la marche, certaines fonctions importantes pour la sécurité sont limitées ou ne sont plus disponibles.

Cela peut, par exemple, concerner la direction assistée et l'amplification de la force de freinage.

Vous devez alors fournir un effort beaucoup plus important pour diriger et freiner le véhicule, par exemple.

- ▶ Ne coupez pas le contact pendant la marche.

**⚠ DANGER** Danger de mort dû aux gaz d'échappement

Les moteurs thermiques dégagent des gaz d'échappement toxiques, tels que du monoxyde de carbone. L'inhalation de ces gaz d'échappement est nocive et entraîne une intoxication.

- ▶ Ne laissez jamais tourner le moteur ni, le cas échéant, le chauffage autonome dans un local fermé ne disposant pas d'une ventilation suffisante.

**⚠ ATTENTION** Risque de dérapage et d'accident en cas de passage à un rapport inférieur sur chaussée glissante

Si vous rétrogradez alors que vous roulez sur une chaussée glissante pour augmenter l'effet de freinage du moteur, les roues motrices peuvent perdre leur adhérence.

- ▶ Sur chaussée glissante, ne rétrogradez pas pour augmenter l'effet de freinage du moteur.

**⚠ DANGER** Danger de mort dû aux gaz d'échappement toxiques

Si le tube de sortie d'échappement est bouché ou qu'une aération suffisante n'est plus possible, des gaz d'échappement toxiques, en particulier du monoxyde de carbone, peuvent pénétrer à l'intérieur du véhicule. C'est

le cas, par exemple, si le véhicule reste bloqué dans la neige.

- ▶ Lorsque le moteur tourne ou que le chauffage autonome est en marche, veillez à ce que le tube de sortie d'échappement et la zone autour du véhicule soient débarrassés de tout dépôt de neige.
- ▶ Afin de garantir une arrivée d'air frais suffisante, ouvrez une vitre du côté du véhicule opposé au vent.

**⚠ ATTENTION** Risque d'accident et de blessure dû à la consommation d'alcool et de drogues au volant

Il est extrêmement dangereux de prendre le volant après avoir consommé de l'alcool et/ou de la drogue. De petites quantités d'alcool ou de drogue suffisent pour modifier vos réflexes, votre perception et votre jugement.

La probabilité d'un accident grave, voire mortel, augmente considérablement lorsque

vous conduisez après avoir bu de l'alcool ou pris de la drogue.

- ▶ Ne buvez pas d'alcool et ne prenez pas de drogue lorsque vous conduisez et ne laissez jamais le volant à quelqu'un qui a consommé de l'alcool ou de la drogue.

**⚠ ATTENTION** Risque d'accident dû à une surchauffe du système de freinage

Si vous faites reposer votre pied sur la pédale de frein pendant la marche, le système de freinage peut surchauffer.

La distance de freinage s'allonge et le système de freinage peut même tomber en panne.

- ▶ N'utilisez jamais la pédale de frein comme repose-pieds.
- ▶ Pendant la marche, n'appuyez pas simultanément sur la pédale de frein et sur la pédale d'accélérateur.

**! REMARQUE** Dommages au niveau du moteur dû à un régime moteur excessif

Si vous roulez alors que le moteur a atteint la plage de surrégime, vous allez endommager le moteur.

- ▶ Ne roulez pas lorsque le moteur a atteint la plage de surrégime.

**! REMARQUE** Usure des garnitures de frein dû à un actionnement permanent de la pédale de frein

- ▶ Lorsque vous conduisez, n'appuyez pas en permanence sur la pédale de frein.
- ▶ Afin d'exploiter l'effet de frein moteur, engagez à temps un rapport inférieur.

**! REMARQUE** Endommagement de la chaîne cinématique et du moteur au démarrage

- ▶ Ne faites pas chauffer le moteur à l'arrêt. Démarrez immédiatement.

- ▶ Évitez de rouler à régime élevé et à pleins gaz tant que le moteur n'a pas atteint sa température de service.

**!** **REMARQUE** Endommagement du catalyseur dû à du carburant non brûlé

Le moteur tourne irrégulièrement et a des ratés d'allumage.

Du carburant non brûlé peut parvenir au catalyseur.

- ▶ N'accélérez que faiblement.
- ▶ Faites immédiatement éliminer la cause du problème par un atelier qualifié.

**!** **REMARQUE** Réduction de la durée de vie de la batterie en raison de trajets courts fréquents

Si le véhicule n'est utilisé que pour des trajets courts, la batterie 12 V ne peut pas être chargée correctement. Cela réduit la durée de vie de la batterie.

- ▶ Effectuez régulièrement de longs trajets pour recharger la batterie.

**Remarques relatives à la conduite avec une charge sur le toit, une remorque ou un véhicule complètement chargé**

Si vous roulez avec une galerie de toit ou une remorque chargées ou si votre véhicule est complètement chargé ou complètement occupé, la tenue de route et la manœuvrabilité du véhicule varient.

Tenez compte pour cela des remarques suivantes:

- Ne dépassez pas la charge autorisée sur le toit ni la charge remorquée. Tenez également compte à ce sujet des caractéristiques techniques qui figurent dans la version imprimée de la notice d'utilisation.
- Répartissez la charge sur le toit et le chargement uniformément et déposez les objets lourds vers le bas. Tenez compte également des remarques relatives au chargement du véhicule (→ page 145).

- Soyez attentif lorsque vous conduisez, évitez de démarrer, freiner et manœuvrer le volant par à-coups et de conduire rapidement dans les virages.

**Remarques relatives à la conduite sur routes salées**

L'effet de freinage est limité sur les routes salées.

Tenez par conséquent compte des remarques suivantes:

- La distance de freinage risque de s'allonger considérablement ou le freinage peut s'effectuer de manière unilatérale si une couche de sel s'est formée sur les disques et les garnitures de frein.
- Maintenez une distance de sécurité importante par rapport au véhicule qui vous précède.

Éliminez la couche de sel comme suit:

- Effectuez de temps à autre un freinage en tenant compte des conditions de circulation.
- Appuyez prudemment sur la pédale de frein à la fin du trajet et au début du trajet suivant.

### Remarques relatives à l'aquaplanage

A partir d'une certaine hauteur d'eau sur la chaussée, l'aquaplanage peut se produire.

Tenez compte des remarques suivantes en cas de fortes précipitations ou dans des conditions propices à l'aquaplanage:

- Réduisez votre vitesse.
- Évitez les ornières.
- Évitez de donner des coups de volant rapides.
- Freinez avec précaution.

**i** Tenez également compte des remarques relatives au contrôle régulier des jantes et des pneus (→ page 409).

### Remarques relatives à la traversée de portions de route inondées

Des infiltrations d'eau dans le véhicule risquent d'endommager le moteur, la partie électrique et la boîte de vitesses.

L'eau peut aussi être aspirée par les raccords d'admission d'air du moteur et provoquer des dommages au niveau du moteur.

Si vous devez traverser des portions de route inondées, tenez compte des remarques suivantes:

- Lorsque l'eau est calme, vérifiez que sa hauteur ne dépasse pas le bord inférieur de la carrosserie.
- Roulez à une vitesse maximale de 6 mph (10 km/h), sinon de l'eau risque de pénétrer dans l'habitacle ou dans le compartiment moteur.
- Les véhicules qui précèdent ou qui arrivent en sens inverse peuvent générer des vagues. Il se peut alors que la hauteur d'eau maximale autorisée soit dépassée.

Suite au passage d'un gué, l'effet de freinage des freins est réduit. Freinez avec précaution en tenant compte des conditions de circulation jusqu'à bénéficier à nouveau de l'effet de freinage normal.

### Fonctionnement de la direction de l'essieu arrière

La direction de l'essieu arrière est une direction additionnelle électromécanique au niveau de l'essieu arrière qui adapte, en fonction de la vitesse, la direction des roues arrière à la position des roues avant. Vous obtenez ainsi une plus grande mobilité et une meilleure stabilité de marche (dans les virages, par exemple).

La direction de l'essieu arrière présente les caractéristiques suivantes:

- effort et diamètre de braquage réduits et, par conséquent, un effort plus faible lors des manœuvres de stationnement
- stabilité de marche améliorée (dans les virages, par exemple)
- direction plus directe et, par conséquent, une meilleure maniabilité du véhicule

Tenez compte des remarques relatives aux chaînes à neige et au mode Chaînes à neige (→ page 411).

## Fonction Start/Stop ECO

### Fonction Start/Stop ECO

**i** En fonction de la motorisation, la fonction Start/Stop ECO n'est pas disponible dans tous les programmes de conduite. Tenez compte à ce sujet de l'affichage d'état qui apparaît sur l'écran conducteur.

Lorsque toutes les conditions nécessaires côté véhicule à l'arrêt automatique du moteur sont remplies, le moteur est arrêté automatiquement dans les situations suivantes:

- Vous arrêtez le véhicule en position **D** ou **N**.
- **Véhicules avec réseau de bord 48 V** : vous appuyez sur la pédale de frein alors que le véhicule roule à faible vitesse.

Si le système a détecté l'une des situations suivantes, le moteur ne s'arrête pas:

- Vous vous arrêtez à un panneau stop, il n'y a pas de véhicule devant vous.
- Le véhicule qui s'était immobilisé devant vous redémarre.

- Vous effectuez des manœuvres, tournez fortement le volant ou engagez la marche arrière.

**i** Si le système a reconnu un facteur d'arrêt intelligent de la fonction Stop (un panneau stop, par exemple), le moteur n'est pas arrêté.





Si vous activez la fonction HOLD ou passez dans la position parking **P**, le moteur peut être arrêté malgré le facteur d'arrêt intelligent de la fonction Stop.

Le moteur redémarre automatiquement dans les cas suivants:

- Vous engagez la position **D** ou **R** de la boîte de vitesses.
- Vous appuyez sur la pédale d'accélérateur.
- Un démarrage automatique du moteur est nécessaire côté véhicule.
- Vous relâchez la pédale de frein.
- **Véhicules avec réseau de bord 48 V** :
  - Vous relâchez la pédale de frein en descente et le véhicule ne se met pas à rouler.

- Le véhicule roule en descente et ne passe pas automatiquement en mode croisière à partir de 15 mph (20 km/h).

Indicateurs de la fonction Start/Stop ECO sur l'écran conducteur:

- Le symbole  (vert) apparaît lorsque le véhicule est à l'arrêt: le moteur a été arrêté par la fonction Start/Stop ECO.
- Le symbole  (orange) apparaît lorsque le véhicule est à l'arrêt: les conditions nécessaires côté véhicule à l'arrêt du moteur ne sont pas toutes remplies.
- Ni le symbole  ni le symbole  n'apparaissent lorsque le véhicule est à l'arrêt: un facteur d'arrêt intelligent de la fonction Stop a été reconnu (un panneau stop, par exemple).
- Le symbole  apparaît: la fonction Start/Stop ECO est désactivée ou un défaut est survenu.

Si le moteur a été arrêté par la fonction Start/Stop ECO et que vous quittez le véhicule, un signal d'alerte retentit et le moteur n'est pas



redémarré. En outre, le message suivant apparaît sur l'écran conducteur:

#### Véhicule prêt à rouler Eteindre le véhicule avant de le quitter

Si vous ne coupez pas le contact, le contact se coupe automatiquement au bout de 3 minutes.

#### Désactivation et activation de la fonction Start/Stop ECO

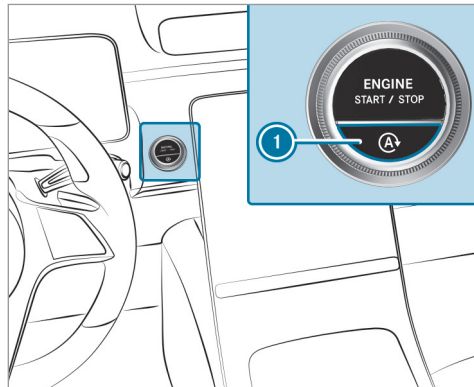

▶ Appuyez sur la touche ①. Un message apparaît sur l'écran conducteur lors de la désactivation et de l'activation de la fonction Start/Stop ECO.

① Le message **A<sup>OFF</sup>** est affiché en permanence sur l'écran conducteur lorsque la fonction Start/Stop ECO est désactivée.

#### Fonctionnement de l'affichage ECO

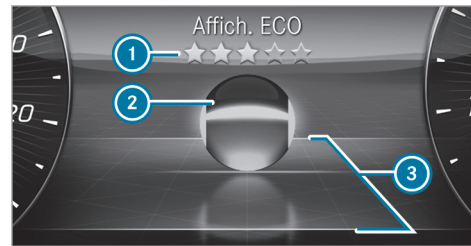

L'affichage ECO affiche sur l'écran conducteur une évaluation de votre style de conduite en fonction de la situation. Vous pouvez ainsi connaître l'efficacité de votre style de conduite et l'adapter si nécessaire. Dans le menu [Affichage](#)

ECO, une bille ② avance ou recule sur une route stylisée en fonction de votre style de conduite.

Des lignes situées au-dessus ou en dessous de la route délimitent la plage de conduite efficace ③. Si la bille ② roule entre ces lignes, elle apparaît en vert. Si la bille se situe en dehors de ces lignes, elle apparaît en orange.

L'affichage ECO évalue les critères suivants pour un style de conduite qui privilégie l'économie de carburant:

- Décélération à temps
- Vitesse régulière
- Accélération modérée

L'évaluation globale de votre style de conduite «depuis le départ» est indiquée à l'aide d'étoiles. Elle débute avec cinq étoiles vides qui peuvent se remplir progressivement en cas de style de conduite efficace. Lorsque les cinq étoiles sont remplies, une lueur brillante apparaît à l'arrière-plan.

- ❶ Vous pouvez afficher la fonction **Affich. ECO** à partir des menus **Classique** et **Exclusif** (→ page 308).

### Fonction de l'assistant ECO (véhicules équipés d'un réseau de bord 48 V)

- ❶ L'assistant ECO est uniquement actif dans les programmes de conduite **E** et **C**.

L'assistant ECO analyse des données concernant le trajet probable du véhicule. Le système peut ainsi aider à adapter de manière optimale le style de conduite au trajet ultérieur, à économiser du carburant et à récupérer de l'énergie. Lorsque le système a détecté un événement ultérieur et lorsque le véhicule s'en rapproche, l'assistant ECO calcule, à partir de la distance, de la vitesse et de la déclivité, la vitesse optimale pour obtenir une économie de carburant et une récupération d'énergie maximales.



Affichage de l'assistant ECO sur l'écran conducteur dans le menu **Assistance**

- ❶ Recommandation de lever le pied de la pédale d'accélérateur
- ❷ Événement ultérieur concernant la circulation

Si le système détecte un événement ultérieur concernant la circulation qui peut être passé de manière plus performante en adaptant le style de conduite, le symbole ❷ correspondant est affiché.

En outre, le symbole  est affiché jusqu'à ce que le conducteur lève le pied de la pédale

d'accélérateur ou jusqu'à ce que l'événement concernant la circulation soit passé.

Le symbole ❷ disparaît dès que l'assistant ECO ne peut déduire d'autres recommandations pour le trajet ultérieur.

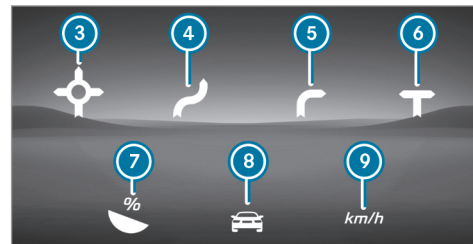

Les événements concernant la circulation suivants peuvent être détectés par l'assistant ECO:

- ❸ Rond-point
- ❹ Virage en S
- ❺ Virage serré
- ❻ Croisement en T
- ❼ Descente

- ⑧ Véhicule qui précède
- ⑨ Limitation de vitesse
- ⓘ Dans le programme de conduite , seul l'événement qui concerne la circulation ⑧ «véhicule qui précède» est affiché.

### Limites système

L'assistant ECO peut travailler encore plus précisément si l'itinéraire calculé en cas de guidage actif est respecté. La fonction de base est également opérationnelle sans guidage actif. Il n'est pas possible de prévoir tous les avertissements et situations de circulation. La qualité dépend des cartes.

L'assistant ECO est uniquement un système d'aide. C'est le conducteur qui est responsable de la distance de sécurité à respecter, de la vitesse du véhicule et de l'opportunité de son freinage.

Le système peut être perturbé ou ne pas fonctionner dans les situations suivantes:

- lorsque les conditions de visibilité sont mauvaises (en cas d'éclairage insuffisant de la chaussée, de fortes alternances d'ombre et de lumière, de pluie, de chutes de neige, de brouillard ou d'embruns, par exemple)
- en cas d'éblouissement par les véhicules qui arrivent en sens inverse, par le soleil ou par des reflets, par exemple
- en cas d'encrassement du pare-brise dans la zone de la caméra multifonction ou si la caméra est embuée, endommagée ou masquée
- lorsque les panneaux de signalisation sont difficiles à détecter (encrassement, masquage, neige ou éclairage insuffisant, par exemple)
- si les informations de la carte routière numérique du système de navigation sont erronées ou non actuelles
- en cas de signalisation ambiguë (panneaux de signalisation de chantiers ou voies voisines, par exemple)

### Touche DYNAMIC SELECT

#### Fonctionnement de la touche DYNAMIC SELECT

- ⓘ En fonction de la motorisation et de l'équipement du véhicule, celui-ci dispose de différents programmes de conduite.

La touche DYNAMIC SELECT vous permet de commuter entre les programmes de conduite suivants:

Le programme de conduite sélectionné apparaît sur l'écran conducteur.

#### Individual

- Réglages personnalisés

#### Sport+

- Conduite très sportive avec surbaissement
- Accentue l'aptitude du véhicule à survivre et à sous-virer pour une conduite encore plus active
- Convient uniquement lorsque les conditions routières sont bonnes, que la chaussée est sèche et la route dégagée

**S** Sport

- Conduite sportive avec surbaissement
- Accent mis sur la sportivité et la stabilité
- Permet une conduite plus active aux conducteurs qui aspirent à piloter leur véhicule de manière sportive
- Convient uniquement lorsque les conditions routières sont bonnes, que la chaussée est sèche et la route dégagée

**C** Comfort

- Conduite confortable et économique
- Compromis entre motricité et stabilité
- Conseillé pour toutes les conditions routières

**CV** Curve

- Uniquement disponible sur les véhicules équipés de la suspension E-ACTIVE BODY CONTROL
- Conduite confortable avec fonction d'inclinaison dans les virages
- Compromis entre motricité et stabilité
- Conseillé pour toutes les conditions routières

**E** Eco

- Conduite particulièrement économique
- Compromis entre motricité et stabilité
- Conseillé pour toutes les conditions routières

Les caractéristiques des systèmes suivants changent en fonction du programme de conduite:

- Entraînement
  - Gestion moteur et gestion de la boîte de vitesses
  - Assistant de régulation de distance DISTRONIC actif
  - Disponibilité du mode croisière
- ESP®
- Train de roulement
  - Suspension et amortissement
  - Niveau du véhicule
- Direction

Sélection du programme de conduite

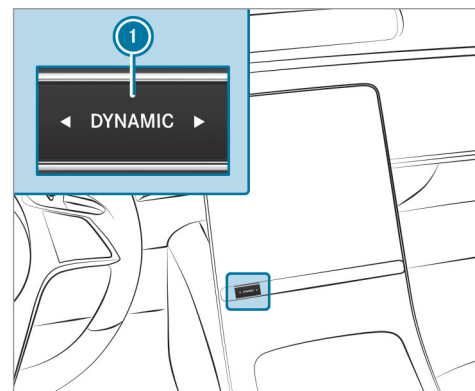

- ▶ Appuyez sur la touche DYNAMIC SELECT ① à gauche ou à droite. Le programme de conduite sélectionné apparaît sur l'écran conducteur.

## Configuration de DYNAMIC SELECT (système multimédia)

Système multimédia:

→  ► Réglages ► Véhicule  
► DYNAMIC SELECT

### Réglage du programme de conduite I

- Sélectionnez **Individual**.
- Sélectionnez une catégorie et réglez-la.

### Activation et désactivation de l'affichage de rétablissement

- Activez ou désactivez **Demande au démarr..**
- ⓘ Cette fonction doit être activée séparément pour chaque profil utilisateur. Le programme de conduite et le réglage Start/Stop ECO du dernier trajet sont mémorisés pour chaque profil utilisateur uniquement si cette fonction est activée.

**Fonction activée :** un message vous demande si vous souhaitez rétablir le dernier programme de conduite au prochain démarrage du véhicule. Si la fonction Start/Stop ECO était désactivée,

un message supplémentaire vous demande si la fonction doit rester désactivée.

- ⓘ La demande de confirmation apparaît uniquement si les derniers réglages activés diffèrent des réglages standard.

**Fonction désactivée :** le programme de conduite  est automatiquement réglé au prochain démarrage du véhicule. La fonction Start/Stop ECO est automatiquement activée.

## Affichage des données du véhicule

Système multimédia:

→  ► Infos

- Sélectionnez **Véhicule**.
- Les données du véhicule sont affichées.

## Affichage des données du moteur

Système multimédia:

→  ► Infos

- Sélectionnez **Moteur**.
- Les données du moteur sont affichées.

- ⓘ Les valeurs (maximales) atteignables réellement pour la puissance du moteur et le couple moteur peuvent différer des valeurs certifiées tout en restant dans les tolérances admissibles selon les directives spécifiques au pays (base: CEE-ONU n° 85 ou directives spécifiques au pays).

Les variables sont, par exemple:

- Niveau de la mer
- Qualité du carburant
- Température extérieure
- Température de service du moteur

Adaptez votre style de conduite en conséquence.

Le voyant d'alerte  qui se trouve sur le combiné d'instruments est allumé tant que le moteur n'a pas atteint sa température de service.

- ⓘ Les valeurs affichées sont données à titre indicatif uniquement. La valeur affichée sur l'écran central pour la puissance du moteur et le couple moteur peut différer des valeurs réelles.

- ❶  pour indiquer la réduction de puissance après le démarrage du moteur n'est pas disponible sur tous les modèles de véhicule.

### Affichage de la consommation

Système multimédia:



- Sélectionnez **Consommation**.  
Les valeurs de consommation actuelles et moyennes sont affichées.

### Boîte automatique

#### Levier sélecteur DIRECT SELECT

#### Fonctionnement du levier sélecteur DIRECT SELECT

- ⚠ ATTENTION** Risque d'accident en cas de passage de rapport inapproprié

Si le régime moteur est supérieur au régime de ralenti et que vous mettez alors la boîte

de vitesses sur la position **D** ou **R**, le véhicule peut accélérer brutalement.

- Lors du passage de la boîte de vitesses sur la position **D** ou **R** à l'arrêt, appuyez toujours fermement sur la pédale de frein et n'appuyez pas simultanément sur la pédale d'accélérateur.

- ⚠ ATTENTION** Risque d'accident et de blessure si des enfants sont laissés sans surveillance à l'intérieur du véhicule

Si vous laissez des enfants sans surveillance à l'intérieur du véhicule, ils peuvent notamment

- ouvrir les portes et mettre en danger d'autres personnes ou usagers
- descendre du véhicule et se faire renverser
- utiliser les équipements du véhicule et se coincer, par exemple

En outre, les enfants peuvent mettre le véhicule en mouvement, par exemple en

- desserrant le frein de stationnement
  - changeant la position de la boîte de vitesses
  - démarrant le véhicule
- Ne laissez jamais des enfants sans surveillance à l'intérieur du véhicule.
- Lorsque vous quittez le véhicule, prenez toujours la clé avec vous et verrouillez le véhicule.
- Conservez la clé hors de portée des enfants.

Mettez la boîte de vitesses sur une autre position à l'aide du levier sélecteur DIRECT SELECT. La position actuelle de la boîte de vitesses est affichée sur l'écran conducteur.

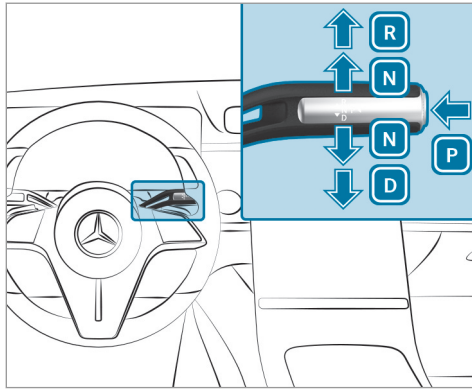

- P** Position parking
- R** Marche arrière
- N** Point mort
- D** Position de marche

### Engagement de la marche arrière R

- ▶ Appuyez sur la pédale de frein et actionnez le levier sélecteur DIRECT SELECT vers le haut au-delà du 1er point de résistance.

### Passage au point mort N

- ▶ Appuyez sur la pédale de frein et actionnez le levier sélecteur DIRECT SELECT vers le haut ou vers le bas jusqu'au 1er point de résistance.
- ⓘ Pour mettre la boîte de vitesses au point mort **N** lorsque le contact est mis, actionnez le levier sélecteur vers le haut ou vers le bas pendant quelques secondes jusqu'au 1er point de résistance.

Lorsque vous relâchez ensuite la pédale de frein, vous pouvez déplacer le véhicule, par exemple le pousser ou le remorquer.

### Si la boîte automatique doit être maintenue au point mort **N**, même lorsque le contact est coupé ou que vous ouvrez la porte conducteur, procédez comme suit:

- ▶ Appuyez sur la pédale de frein et mettez la boîte de vitesses au point mort **N** lorsque le véhicule est à l'arrêt.
- ▶ Relâchez la pédale de frein.
- ▶ Coupez le contact.

Le message **Danger: véhic. non immobil. N activé manuellement Pas de passage automatique à P** apparaît sur l'écran conducteur.

- ⓘ Si vous quittez le véhicule et laissez la clé dans ce dernier, la boîte automatique reste au point mort **N**.

Le passage automatique dans la position parking **P** est réactivé dès que l'une des conditions suivantes est remplie:

- Vous mettez la boîte de vitesses sur la position **D** ou **R**.
- Vous appuyez sur la touche **P**.

### Passage dans la position parking P

- ▶ Tenez compte des remarques relatives à l'arrêt du véhicule (→ page 227).
- ▶ Appuyez sur la pédale de frein jusqu'à ce que le véhicule soit à l'arrêt complet.
- ▶ Une fois le véhicule à l'arrêt, appuyez sur la touche **P**.  
Lorsque l'affichage de la position de la boîte de vitesses indique **P**, cela signifie que la boîte de vitesses se trouve dans la position parking. Si l'affichage de la position de la

boîte de vitesses n'indique pas **P**, immobilisez le véhicule pour qu'il ne puisse pas se mettre à rouler.

- i Dans certaines situations, il peut s'écouler un peu de temps avant que la boîte de vitesses ne passe en position **P**. Tenez donc toujours compte de l'affichage de la position de la boîte de vitesses.

La boîte automatique passe automatiquement dans la position parking **P** si l'une des conditions suivantes est remplie:

- Vous coupez le contact lorsque le véhicule est immobilisé alors que la boîte de vitesses se trouve sur la position **D** ou **R**.
- Vous ouvrez la porte conducteur alors que le véhicule est immobilisé ou que vous roulez à très faible vitesse et que la boîte de vitesses se trouve sur la position **D** ou **R**.
- Vous coupez le moteur lorsque le véhicule roule alors que la boîte de vitesses se trouve sur la position **D** ou **R** et immobilisez le véhicule.
- Vous mettez la boîte de vitesses sur **N** lorsque le véhicule roule, immobilisez le véhicule

et ouvrez la porte conducteur alors que le véhicule est immobilisé.

- Le passage automatique dans la position parking **P** est nécessaire côté véhicule.
- i Pour effectuer des manœuvres alors que la porte conducteur est ouverte, ouvrez la porte conducteur alors que le véhicule est immobilisé et engagez de nouveau la position **D** ou **R** de la boîte de vitesses.

#### Engagement de la position de marche D

- ▶ Appuyez sur la pédale de frein et actionnez le levier sélecteur DIRECT SELECT vers le bas au-delà du 1er point de résistance.

Lorsque la boîte automatique se trouve sur la position **D**, elle engage automatiquement les rapports. Cela dépend entre autres

- du programme de conduite sélectionné
- de la position de la pédale d'accélérateur
- de la vitesse du véhicule

#### Changement de rapport manuel

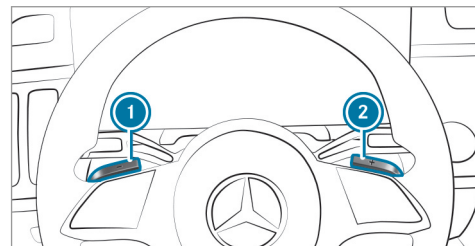

Lorsque la boîte automatique se trouve sur **D**, vous pouvez changer de rapport manuellement en utilisant les palettes de changement de rapport au volant. Dans la mesure où un changement de rapport est permis, la boîte automatique engage, en fonction de la palette que vous tirez, un rapport inférieur ou supérieur.

Pour utiliser la boîte automatique manuellement, vous disposez de 2 possibilités:

- Réglage temporaire
- Réglage permanent



Lorsque le changement de rapport manuel est désactivé, les rapports sont engagés automatiquement.

#### Réglage temporaire :

▶ **Activation** : tirez la palette de changement de rapport au volant ① ou ②. Le changement de rapport manuel est momentanément activé. L'affichage de la position de la boîte de vitesses indique **M** et le rapport actuel.

① La durée d'activation du changement de rapport manuel dépend de plusieurs facteurs. Dans les cas suivants, le changement de rapport manuel peut être désactivé automatiquement :

- En cas de changement du programme de conduite
- En cas de redémarrage du véhicule
- Lorsque vous repassez sur la position **D** de la boîte de vitesses
- Style de conduite

- ▶ **Montée des rapports** : tirez la palette de changement de rapport au volant ②.
- ▶ **Descente des rapports** : tirez la palette de changement de rapport au volant ①.
- ▶ **Désactivation** : tirez la palette de changement de rapport au volant ② et maintenez-la tirée. L'affichage de la position de la boîte de vitesses indique **D**.

#### Réglage permanent :

- ▶ Sélectionnez le programme de conduite **I\*** (→ page 218).
- ▶ Sélectionnez le réglage de l'entraînement **M** (→ page 219).

#### Recommandation de rapport

Les recommandations de rapport vous aident à adopter un style de conduite économisant du carburant.



- ▶ Engagez le rapport indiqué lorsque la recommandation de rapport ① apparaît à côté de l'affichage de la position de la boîte de vitesses.

#### Utilisation du kickdown

- ▶ **Accélération maximale** : enfoncez la pédale d'accélérateur au-delà du point de résistance.

Pour éviter un sursrégime du moteur, la boîte automatique engage le rapport immédiatement supérieur dès que le régime moteur maximal est atteint.

### Fonctionnement du mode croisière

Lorsque vous adoptez un style de conduite prévoyant, le mode croisière vous aide à réduire la consommation de carburant.

Le mode croisière présente les caractéristiques suivantes:

- Le moteur thermique est désaccouplé de la chaîne cinématique et continue de tourner au ralenti.
- L'affichage de la position de la boîte de vitesses **[D]** est affiché en vert.
- **Véhicules avec réseau de bord 48 V (technologie EQ Boost)** : le moteur thermique peut être arrêté. Toutes les fonctions du véhicule restent activées.

Le mode croisière est activé lorsque les conditions suivantes sont remplies:

- Le programme de conduite **[E]** est sélectionné.
- La vitesse se situe dans une plage adaptée.

- Le tracé de la route est approprié (pas de montées ou de descentes à forte déclivité ni de virages serrés, par exemple).
  - La pédale d'accélérateur ou de frein n'est pas actionnée (à l'exception de freinages légers).
- i** Vous pouvez activer le mode croisière si, dans le programme de conduite **[I\*]**, vous avez sélectionné le réglage «Eco» pour l'entraînement.

Si l'une de ces conditions n'est plus remplie, le mode croisière se désactive à nouveau.

Les paramètres suivants peuvent aussi empêcher le fonctionnement du mode croisière:

- Montée
- Descente
- Température
- Altitude
- Vitesse
- Etat de fonctionnement du moteur
- Conditions de circulation

### Fonctionnement de la transmission intégrale 4MATIC

La transmission intégrale 4MATIC permet d'entraîner les 4 roues. Conjointement avec l'ESP® et le 4ETS, la transmission 4MATIC améliore la motricité du véhicule lorsqu'une roue motrice patine en raison de l'adhérence trop faible de la chaussée.

La transmission 4MATIC n'est pas en mesure de diminuer le risque d'accident résultant d'une conduite inadaptée ni d'annuler les lois de la physique. La transmission 4MATIC ne peut pas tenir compte des conditions routières et météorologiques ni des conditions de circulation. La transmission 4MATIC est uniquement un système d'aide. C'est vous qui êtes responsable, en particulier, de la distance de sécurité, de la vitesse du véhicule, de l'opportunité de son freinage et du maintien de la voie.

- i** Lorsque les conditions routières sont hivernales, vous ne pouvez exploiter au maximum les avantages de la transmission intégrale 4MATIC qu'avec des pneus hiver (pneus M+S) et, si nécessaire, des chaînes à neige.

## Ravitaillement en carburant

### Ravitaillement du véhicule

**⚠ ATTENTION** Risque d'incendie et d'explosion dû au carburant

Les carburants sont facilement inflammables.

- ▶ Evitez impérativement d'approcher un feu ou une flamme nue, de fumer ou de provoquer des étincelles.
- ▶ Avant et pendant le ravitaillement du véhicule, coupez le contact et, le cas échéant, arrêtez le chauffage autonome.

**⚠ ATTENTION** Risque de blessure en cas de contact avec des carburants

Les carburants sont toxiques et nocifs.

- ▶ Evitez impérativement que du carburant n'entre en contact avec la peau, les yeux ou les vêtements ou qu'il ne soit ingéré.

- ▶ N'inhalez pas les vapeurs de carburant.
- ▶ Conservez les carburants hors de portée des enfants.
- ▶ Maintenez les portes et les vitres fermées pendant le ravitaillement.

En cas de contact avec du carburant, tenez compte des remarques suivantes:

- ▶ En cas de contact avec la peau, rincez immédiatement les parties touchées par le carburant avec de l'eau et du savon.
- ▶ Si du carburant est entré en contact avec les yeux, rincez-les immédiatement et soigneusement à l'eau claire. Consultez immédiatement un médecin.
- ▶ En cas d'ingestion de carburant, consultez immédiatement un médecin. Ne provoquez pas de vomissements.
- ▶ Changez immédiatement de vêtements s'ils ont été souillés par du carburant.

**⚠ ATTENTION** Risque d'incendie et d'explosion dû à une charge électrostatique

Les charges électrostatiques peuvent enflammer les vapeurs de carburant.

- ▶ Touchez la carrosserie métallique du véhicule avant d'ouvrir le bouchon du réservoir ou de toucher le pistolet.
- ▶ Afin d'éviter une nouvelle charge électrostatique, ne remontez pas à bord du véhicule pendant le ravitaillement.

**! REMARQUE** Dommages dus à l'utilisation du mauvais carburant

Véhicules équipés d'un moteur à essence:

De petites quantités du mauvais carburant suffisent pour endommager le système d'alimentation en carburant, le moteur et le système de dépollution.

- ▶ Utilisez exclusivement une essence à faible teneur en soufre.

Ce carburant peut contenir jusqu'à 10 % d'éthanol. Votre véhicule est compatible avec le carburant E10.

Ne ravitaillez en aucun cas le véhicule avec les carburants suivants:

- Gazole
- Essence avec plus de 10 % en volume d'éthanol, comme l'E15, l'E85, l'E100
- Essence avec plus de 3 % en volume de méthanol, comme le M15, le M30, le M85, le M100
- Essence contenant des additifs métallifères

Si vous avez ravitaillé le véhicule par erreur avec un mauvais carburant:

- ▶ Ne mettez pas le contact.
- ▶ Prenez contact avec un atelier qualifié.

**!** **REMARQUE** Ne ravitaillez pas un véhicule équipé d'un moteur à essence avec du gazole

Si vous avez ravitaillé le véhicule par erreur avec un mauvais carburant:

- Ne mettez pas le contact. Sinon, le carburant peut parvenir au moteur.

De petites quantités du mauvais carburant suffisent pour endommager le système d'alimentation en carburant et le moteur. Les frais de réparation sont élevés.

- ▶ Prenez contact avec un atelier qualifié.
- ▶ Faites vidanger entièrement le réservoir ainsi que les conduites de carburant.

**!** **REMARQUE** Dommages du système d'alimentation en carburant dus à un surremplissage du réservoir de carburant

- ▶ Remplissez le réservoir de carburant uniquement jusqu'à l'arrêt automatique du pistolet.

Si vous avez versé trop de carburant dans le réservoir, en raison d'une pompe défec- tueuse, par exemple:

- ▶ Ne mettez pas le contact.
- ▶ Prenez contact avec un atelier qualifié.

**!** **REMARQUE** Projections de carburant lors du retrait du pistolet

- ▶ Remplissez le réservoir de carburant uniquement jusqu'à l'arrêt automatique du pistolet.

#### Conditions requises

- Le véhicule est déverrouillé.
- i** Ne remontez pas à bord du véhicule pendant le ravitaillement. Vous risquez de vous charger à nouveau en électricité statique.

Tenez compte des remarques relatives aux ingrédients et lubrifiants et au carburant.

Utilisez exclusivement des carburants dont l'indice d'octane correspond au minimum à celui indiqué sur la plaque d'information située dans

la trappe de réservoir. La puissance du moteur peut sinon diminuer et la consommation de carburant augmenter.

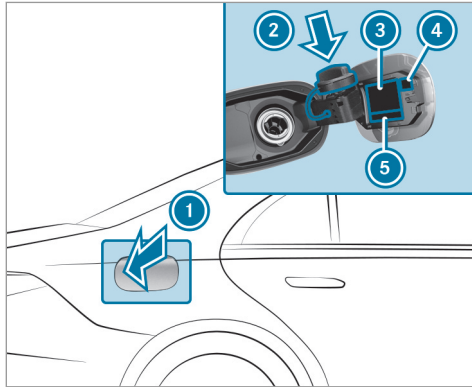

- ① Trappe de réservoir
- ② Support du bouchon de réservoir
- ③ Tableau de pression des pneus
- ④ Code QR pour la fiche de désincarcération
- ⑤ Type de carburant

- ▶ Appuyez sur la partie arrière de la trappe de réservoir ①.
- ▶ Tournez le bouchon du réservoir vers la gauche et enlevez-le.
- ▶ Introduisez le bouchon de réservoir dans le support ② par le haut.
- ▶ Introduisez la tubulure de remplissage du pistolet entièrement dans le réservoir, accrochez-la et faites le plein.
- ▶ Remplissez le réservoir de carburant uniquement jusqu'à l'arrêt automatique du pistolet.
- ▶ Mettez le bouchon de réservoir en place sur le réservoir, puis tournez-le vers la droite jusqu'à ce qu'il s'encliquette de manière audible.
- ▶ Fermez la trappe de réservoir ①.

## Stationnement

### Immobilisation du véhicule

**⚠ ATTENTION** Risque d'accident et de blessure si un véhicule qui n'est pas immobilisé correctement se met à rouler

Si le véhicule n'est pas suffisamment sécurisé lors de son immobilisation, il peut se mettre à rouler de manière incontrôlée même sur une route à légère déclivité.

- ▶ Dans les montées ou les descentes, braquez les roues avant du véhicule de façon à ce qu'il roule en direction du trottoir dans le cas où il se mettrait en mouvement.
- ▶ Serrez le frein de stationnement.
- ▶ Mettez la boîte de vitesses sur **P**.

**⚠ ATTENTION** Risque d'incendie en cas de contact avec des pièces brûlantes du système d'échappement

Des matières inflammables, telles que des feuilles, de l'herbe ou des branches, peuvent s'enflammer.

- ▶ Garez le véhicule de manière à ce qu'aucune matière inflammable n'entre en contact avec des pièces brûlantes du véhicule.
- ▶ Ne stationnez pas le véhicule sur de l'herbe sèche ou dans un champ de blé moissonné.

**⚠ ATTENTION** Risque d'accident et de blessure si des enfants sont laissés sans surveillance à l'intérieur du véhicule

Si vous laissez des enfants sans surveillance à l'intérieur du véhicule, ils peuvent notamment

- ouvrir les portes et mettre en danger d'autres personnes ou usagers

- descendre du véhicule et se faire renverser
- utiliser les équipements du véhicule et se coincer, par exemple

En outre, les enfants peuvent mettre le véhicule en mouvement, par exemple en

- desserrant le frein de stationnement
- changeant la position de la boîte de vitesses
- démarrant le véhicule
- ▶ Ne laissez jamais des enfants sans surveillance à l'intérieur du véhicule.
- ▶ Lorsque vous quittez le véhicule, prenez toujours la clé avec vous et verrouillez le véhicule.
- ▶ Conservez la clé hors de portée des enfants.

**! REMARQUE** Endommagement du véhicule si celui-ci se met à rouler

- ▶ Immobilisez toujours le véhicule pour qu'il ne puisse pas se mettre à rouler.

**! REMARQUE** Endommagement suite à l'abaissement du véhicule

**Véhicules équipés de la suspension AIR-MATIC ou de la suspension active E-ACTIVE BODY CONTROL** : le véhicule peut s'abaisser en cas de différences de température ou d'immobilisation prolongée. Cela risque d'endommager les pièces de carrosserie.

- ▶ Lorsque vous arrêtez ou démarrez le véhicule, assurez-vous qu'aucun obstacle (bordures de trottoirs, par exemple) ne se trouve sous ou à proximité immédiate de la carrosserie.

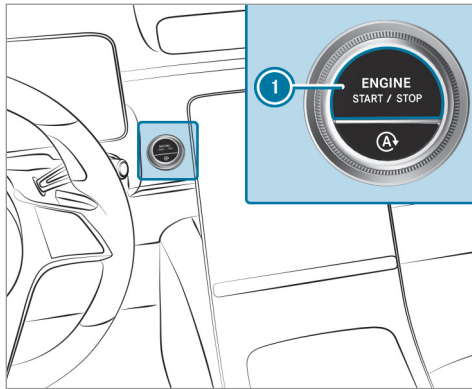

- ▶ Immobilisez le véhicule en actionnant la pédale de frein.
- ▶ Dans les montées ou les descentes, braquez les roues avant du véhicule de façon à ce qu'il roule en direction du trottoir dans le cas où il se mettrait en mouvement.
- ▶ Serrez le frein de stationnement électrique.

- ▶ Lorsque le véhicule est à l'arrêt et que la pédale de frein est enfoncée, mettez la boîte de vitesses en position **P** (→ page 221).
  - ▶ Arrêtez le moteur et coupez le contact en appuyant sur la touche ①.
  - ▶ Desserrez lentement le frein de service.
  - ▶ Descendez du véhicule et verrouillez-le.
- ① Si la porte conducteur est fermée, vous pouvez commander les vitres latérales et le toit ouvrant panoramique pendant encore 4 minutes après avoir arrêté le véhicule.

### Commande d'ouverture de porte de garage

#### Programmation des touches de la commande d'ouverture de porte de garage

**⚠ DANGER** Danger de mort dû aux gaz d'échappement

Les moteurs thermiques dégagent des gaz d'échappement toxiques, tels que du monoxyde de carbone. L'inhalation de ces gaz d'échappement est nocive et entraîne une intoxication.

- ▶ Ne laissez jamais tourner le moteur ni, le cas échéant, le chauffage autonome dans un local fermé ne disposant pas d'une ventilation suffisante.

**⚠ ATTENTION** Risque de blessure par coincement lors de l'ouverture et de la fermeture d'une porte

Lors de l'utilisation ou de la programmation de la commande d'ouverture de porte de garage intégrée, les personnes qui se trouvent dans la zone de déplacement de la porte risquent d'être coincées ou heurtées.

- ▶ Assurez-vous toujours que personne ne se trouve dans la zone de déplacement de la porte.

N'utilisez la commande d'ouverture de porte de garage que pour commander les portes suivantes:

- Portes avec fonction d'arrêt d'urgence et d'inversion du mouvement
- Portes conformes aux normes de sécurité américaines actuellement en vigueur

### Conditions requises

- Le véhicule est garé hors du garage ou en dehors de la zone de pivotement de la porte.
  - Le moteur est arrêté.
  - Le contact est mis.
- i** La fonction de commande d'ouverture de porte de garage est toujours disponible lorsque le contact est mis.

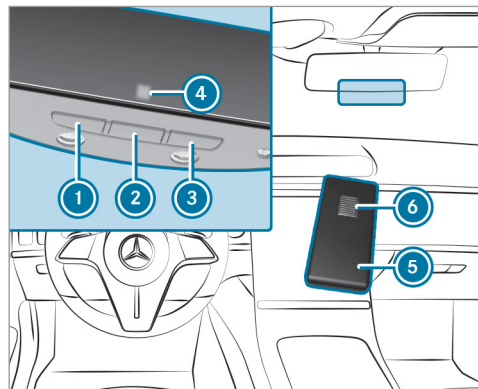

▶ Vérifiez que la fréquence d'émission de la télécommande se trouve dans la plage de fréquences comprise entre 280 et 868 MHz.

Numéro d'homologation radio:

- NZLMUAHL5 (Etats-Unis)
- 4112A-MUAHL5 (Canada)

▶ Appuyez sur la touche à initialiser ①, ② ou ③ et maintenez-la enfoncée. Le voyant ④ clignote en orange.

**i** Jusqu'à 20 secondes peuvent s'écouler jusqu'à ce que le voyant clignote en orange.

▶ Relâchez la touche sur laquelle vous venez d'appuyer. Le voyant ④ continue à clignoter en orange.

▶ Maintenez la télécommande ⑤ à une distance de 0,4 in (1 cm) à 3 in (8 cm) et dirigez-la sur la touche ①, ② ou ③.

▶ Appuyez sur la touche ⑥ de la télécommande ⑤ et maintenez-la enfoncée jusqu'à ce que l'un des signaux suivants apparaisse:

- Le voyant ④ reste allumé en vert en permanence. La programmation est terminée.

- Le voyant ④ clignote en vert. La programmation a réussi. Ensuite, il faut procéder à la synchronisation du code tournant avec le système de commande de porte.

▶ Si le voyant ④ n'est pas allumé en vert ou s'il ne clignote pas: répétez la procédure.

▶ Relâchez toutes les touches.

**i** La télécommande du système d'entraînement de la porte n'est pas fournie avec la commande d'ouverture de porte de garage.

### Réalisation de la synchronisation du code tournant

#### Conditions requises

- Le système de commande de porte fonctionne avec un code tournant.
- Le véhicule se trouve à portée du système d'entraînement de la porte de garage ou du portail.
- Ni votre véhicule ni aucune personne ni aucun objet ne se trouve dans la zone de déplacement de la porte.



- ▶ Appuyez sur la touche de programmation de l'unité de commande du système d'entraînement de la porte. Vous avez 30 secondes environ pour lancer l'étape suivante.
- ▶ Appuyez plusieurs fois de suite sur la touche ①, ② ou ③ que vous venez de programmer jusqu'à ce que la porte se ferme. Lorsque la porte se ferme, la programmation est terminée.

① Lisez également la notice d'utilisation du système d'entraînement de porte.

### Résolution de problèmes lors de la programmation de la télécommande

- ▶ Vérifiez que la fréquence d'émission de la télécommande ⑤ est supportée.
- ▶ Remplacez les piles de la télécommande ⑤.

Mercedes-Benz vous recommande de confier le remplacement de la pile à un atelier qualifié.

- ▶ Maintenez la télécommande ⑤ devant le rétroviseur intérieur à une distance de 0,4 in (1 cm) à 3 in (8 cm) en modifiant l'angle. Ce

faisant, gardez la même position pendant au moins 25 secondes.

- ▶ Maintenez la télécommande ⑤ devant le rétroviseur intérieur à différentes distances sans modifier l'angle. Ce faisant, gardez la même position pendant au moins 25 secondes.
- ▶ Dans le cas des télécommandes qui n'émettent que pendant une durée limitée, appuyez de nouveau sur la touche ⑥ de la télécommande ⑤ avant que le laps de temps réservé à l'émission ne soit écoulé.
- ▶ Dirigez le câble d'antenne de l'unité de commande d'ouverture de porte de garage sur la télécommande.

① Assistance et informations supplémentaires sur la programmation:

- Service d'assistance HomeLink® au 1-800-355-3515 (appel gratuit)
- <https://www.homelink.com/mercedes>

### Ouverture et fermeture d'une porte de garage

#### Conditions requises

- La touche correspondante a été programmée pour commander la porte.

- ▶ Appuyez sur la touche ①, ② ou ③ et maintenez-la enfoncée jusqu'à ce que la porte s'ouvre ou se ferme.
- ▶ Lorsque le voyant ④ clignote en orange au bout de 20 secondes environ: appuyez de nouveau sur la touche sur laquelle vous venez d'appuyer et maintenez-la enfoncée jusqu'à ce que la porte s'ouvre ou se ferme.

#### Effacement de la mémoire de la commande d'ouverture de porte de garage

- ▶ Appuyez sur les touches ① et ③ et maintenez-les appuyées. Le voyant ④ s'allume en orange.
- ▶ Lorsque le voyant ④ clignote en vert: relâchez les touches ① et ③. La totalité de la mémoire a été effacée.

## Frein de stationnement électrique

### Fonctionnement du frein de stationnement électrique (serrage automatique)

**⚠ ATTENTION** Risque d'accident et de blessure si des enfants sont laissés sans surveillance à l'intérieur du véhicule

Si vous laissez des enfants sans surveillance à l'intérieur du véhicule, ils peuvent notamment

- ouvrir les portes et mettre en danger d'autres personnes ou usagers
- descendre du véhicule et se faire renverser
- utiliser les équipements du véhicule et se coincer, par exemple

En outre, les enfants peuvent mettre le véhicule en mouvement, par exemple en

- desserrant le frein de stationnement
- changeant la position de la boîte de vitesses

- démarrant le véhicule
- ▶ Ne laissez jamais des enfants sans surveillance à l'intérieur du véhicule.
- ▶ Lorsque vous quittez le véhicule, prenez toujours la clé avec vous et verrouillez le véhicule.
- ▶ Conservez la clé hors de portée des enfants.

**Le frein de stationnement électrique est serré si la boîte de vitesses se trouve sur **P** et que l'une des conditions suivantes est remplie:**

- Le moteur est coupé.
  - La languette de ceinture n'est pas introduite dans la boucle de ceinture du siège conducteur et la porte conducteur est ouverte.
- i** Désactivation du serrage: tirez la poignée du frein de stationnement électrique (→ page 233).

**Le frein de stationnement électrique est également serré dans les situations suivantes:**

- La fonction HOLD maintient votre véhicule à l'arrêt.
- L'assistant de stationnement actif maintient votre véhicule à l'arrêt.
- L'assistant de régulation de distance DISTRONIC actif freine votre véhicule jusqu'à l'arrêt.
- **Une des conditions suivantes doit par ailleurs être remplie :**
  - Le moteur est coupé.
  - La languette de ceinture n'est pas introduite dans la boucle de ceinture du siège conducteur et la porte conducteur est ouverte.
  - Un défaut survient dans le système.
  - L'alimentation en tension est insuffisante.
  - Le véhicule est immobilisé depuis une période prolongée.

Lorsque le frein de stationnement électrique est serré, le voyant rouge **PARK** (États-Unis) ou **(P)** (Canada) est allumé sur l'écran conducteur.

- i** Le frein de stationnement électrique n'est pas serré automatiquement lorsque le moteur est arrêté par la fonction Start/Stop ECO.

### Fonctionnement du frein de stationnement électrique (desserrage automatique)

**Le frein de stationnement électrique se desserre lorsque les conditions suivantes sont remplies:**

- La porte conducteur est fermée.
- Le moteur tourne.
- La boîte de vitesses se trouve en position **D** ou **R** et vous appuyez sur la pédale d'accélérateur ou faites passer, sur terrain plat, la boîte de vitesses de la position **P** à la position **D** ou **R**.
- Lorsque la boîte de vitesses se trouve sur **R**, le couvercle de coffre doit être fermé.
- La languette de ceinture est insérée dans la boucle de ceinture du siège conducteur.

Dès que le frein de stationnement électrique est desserré, le voyant rouge **PARK** (États-Unis) ou **(P)** (Canada) qui se trouve sur l'écran conducteur s'éteint.

### Serrage et desserrage manuels du frein de stationnement électrique

#### Serrage

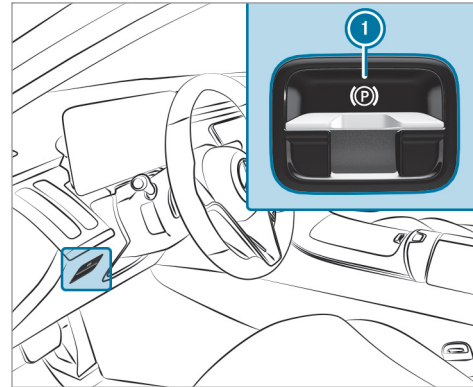

- ▶ Appuyez sur la poignée **1**. Le voyant rouge **PARK** (États-Unis) ou **(P)** (Canada) qui se trouve sur l'écran conducteur s'allume.

- i** Le frein de stationnement électrique n'est serré de manière sûre que si le voyant rouge **PARK** (États-Unis) ou **(P)** (Canada) est allumé en permanence.

#### Desserrage

- ▶ Mettez le contact.
- ▶ Tirez la poignée **1**. Le voyant rouge **PARK** (États-Unis) ou **(P)** (Canada) qui se trouve sur l'écran conducteur s'éteint.

#### Freinage d'urgence

- ▶ Appuyez sur la poignée **1** et maintenez-la enfoncée. Tant que le véhicule roule, le message **Desserrer frein stationnement** est affiché et le voyant rouge **(P)** clignote. Si le véhicule est freiné jusqu'à l'arrêt complet, le frein de stationnement électrique est serré. Le voyant rouge **PARK** (États-Unis)

ou  (Canada) qui se trouve sur l'écran conducteur s'allume.

### Informations sur la détection de collision lorsque le véhicule est garé

Lorsqu'un choc est détecté alors que la protection antisoulèvement est activée et que le véhicule est verrouillé, vous recevez un message sur le système multimédia lorsque vous mettez le contact.

Ce message vous informe sur les points suivants:

- zone éventuellement touchée du véhicule
- force du choc

Un déclenchement intempestif peut se produire dans les situations suivantes:

- le véhicule garé est déplacé, par exemple dans un garage double étage
-  Pour empêcher un déclenchement intempestif, désactivez la protection antisoulèvement. Si vous désactivez la protection antisoulève-

ment, la détection de collision est également désactivée.

Vous pouvez désactiver la détection de collision de manière permanente par l'intermédiaire du système multimédia (→ page 234).

-  En cas de forte décharge de la batterie, la détection de collision lorsque le véhicule est garé est désactivée automatiquement afin d'assurer le prochain démarrage du moteur.

### Limites système

La détection peut être limitée dans les situations suivantes:

- lorsque des dommages sont occasionnés sur le véhicule sans choc, par exemple si un rétroviseur extérieur est arraché ou en cas de dommages au niveau de la peinture provoqués par une clé
- lorsqu'un choc se produit à faible vitesse
- lorsque le frein de stationnement électrique n'a pas été serré

### Réglage de la détection de collision lorsque le véhicule est garé

Système multimédia:

  Réglages  Véhicule

 Notification de collision

 Activez ou désactivez la fonction sous **Détection de collision**.

-  Un maximum de 3 incidents peut être enregistré. Jusqu'à 15 photos sont prises pour chaque incident. Si un autre incident se produit, les photos du premier incident seront écrasées si elles n'ont pas été supprimées au préalable.

### Activation et désactivation des photos de collision

Veillez tenir compte des éventuelles restrictions légales dans certains pays concernant la prise automatique de photos des environs du véhicule.

 Activez ou désactivez **Photos de collision**.

### Transfert des photos de collision via l'application Mercedes me

 Sélectionnez **Charger les photos de collision**.

- ▶ Scannez le code QR affiché sur l'écran central avec l'application Mercedes me. Les photos de collision sont chargées sur Mercedes me de manière cryptée.

ⓘ Vous pouvez consulter les photos de collision dans l'application Mercedes me sur tous les appareils avec lesquels le code QR a été scanné.

#### Copie des photos de collision sur une clé USB

- ▶ Raccordez une clé USB .
- ▶ Sélectionnez [Gérer les photos de collision](#).
- ▶ Sélectionnez [Copie \(USB\)](#).

Toutes les photos de collision sont copiées sur la clé USB.

ⓘ Pour garantir un bon fonctionnement, utilisez uniquement des supports de données USB formatés avec FAT32 ou exFAT.

#### Effacement des photos de collision

- ▶ Sélectionnez [Gérer les photos de collision](#).
  - ▶ Sélectionnez [Effacer](#).
- Toutes les photos de collision sont effacées.

#### Remarques relatives à l'immobilisation du véhicule

Si votre véhicule reste immobilisé pendant plus de 6 semaines, il peut subir des dommages.

Une décharge profonde peut également endommager la batterie 12 V partiellement ou totalement.

ⓘ Pour de plus amples informations, adressez-vous à un atelier qualifié.

#### Mode repos (prolongation de la durée d'immobilisation de la batterie de démarrage)

##### Fonctionnement du mode repos

ⓘ Cette fonction n'est pas disponible sur tous les modèles.

Si vous activez le mode repos, la perte d'énergie est réduite en cas d'immobilisation prolongée.

Le mode repos présente les caractéristiques suivantes:

- Il permet de ménager la batterie de démarrage.

- La durée d'immobilisation maximale apparaît sur l'écran conducteur.
- La liaison aux services en ligne est interrompue.

Lorsque les conditions suivantes sont remplies, le mode repos peut être activé ou désactivé par l'intermédiaire du système multimédia:

- Le moteur est arrêté.
- Le contact est mis.

Si la durée d'immobilisation du véhicule affichée est dépassée, des désagréments au niveau du confort peuvent survenir et la batterie de démarrage ne peut pas garantir le démarrage du moteur de manière fiable.

Chargez la batterie de démarrage dans les situations suivantes:

- La durée d'immobilisation du véhicule doit être prolongée.
- La batterie de démarrage n'est pas suffisamment chargée pour le mode repos.

ⓘ Le mode repos est automatiquement désactivé lorsque vous mettez le contact.

### Activation et désactivation du mode repos (immobilisation du véhicule)

#### Conditions requises

- Le moteur est arrêté.

Système multimédia:

- ➔  ➔ Réglages ➔ Véhicule
- ➔ Ouverture/fermeture
- ➔ Activez ou désactivez [Mode repos](#).

### Systèmes d'aide à la conduite et systèmes de sécurité active

#### Systèmes d'aide à la conduite et votre responsabilité

Votre véhicule dispose de systèmes d'aide à la conduite qui vous assistent pendant la conduite, le stationnement et les manœuvres. Les systèmes d'aide à la conduite sont uniquement des systèmes d'aide. Ils ne sont pas en mesure de remplacer l'attention que vous devez apporter à votre environnement et ne vous déchargent pas de votre responsabilité vis à vis de la circulation. C'est le conducteur qui est toujours responsable

de la distance de sécurité, de la vitesse du véhicule, de l'opportunité de son freinage et du maintien de la voie. Faites toujours attention aux conditions de circulation et intervenez si nécessaire. Tenez compte des limites d'une utilisation sûre.

Les systèmes d'aide à la conduite ne sont pas en mesure de diminuer le risque d'accident résultant d'une conduite inadaptée ni d'annuler les lois de la physique. Les conditions routières et météorologiques du moment ainsi que les conditions de circulation ne peuvent pas toujours être prises en compte.

#### Informations relatives aux capteurs et caméras du véhicule

Certains systèmes d'aide à la conduite et systèmes de sécurité active surveillent à l'aide de caméras et de capteurs radar, lidar ou à ultrasons les environs à l'avant, à l'arrière ou sur les côtés de votre véhicule.

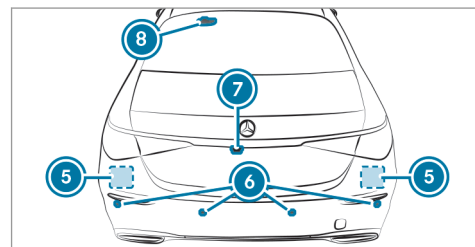
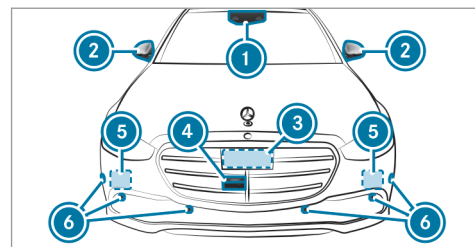

- ① Caméra multifonction
- ② Caméras intégrées aux rétroviseurs extérieurs
- ③ Radar avant

- ④ Caméra avant
- ⑤ Radars d'angle
- ⑥ Capteurs à ultrasons
- ⑦ Caméra de recul

**⚠ ATTENTION** Risque d'accident en cas de détection restreinte des capteurs et caméras du véhicule

Lorsque les zones des capteurs ou des caméras du véhicule sont recouvertes, endommagées ou encrassées, certains systèmes d'aide à la conduite et de sécurité active risquent de ne plus fonctionner correctement. Il y a risque d'accident.

- ▶ Maintenez les zones des capteurs et des caméras du véhicule dégagées et propres.
- ▶ Faites réparer les dommages au niveau du pare-chocs ou de la calandre ou les impacts de gravillon sur le pare-brise ou la lunette arrière par un atelier qualifié.

Maintenez en particulier les zones des capteurs et des caméras débarrassées de toute saleté, glace ou neige fondue (→ page 379). Les capteurs et les caméras ainsi que leurs zones de détection ne doivent pas être recouverts. Ne placez pas de support de plaque d'immatriculation supplémentaire, de supports publicitaires, d'autocollants, de films de décoration ou de films de protection contre les pierres dans la zone de détection des capteurs et des caméras. Veillez à ce qu'aucun chargement ne dépasse dans la zone de détection.

Si le pare-chocs ou la calandre ont été endommagés ou après une collision, faites contrôler le fonctionnement des capteurs par un atelier qualifié. Faites réparer les dommages ou les impacts de gravillon dans la zone des caméras au niveau du pare-brise et de la lunette arrière par un atelier qualifié.

① La caméra de recul peut rentrer et sortir automatiquement à des fins de calibrage, même si aucune image de la caméra n'apparaît sur l'écran.

### Vue d'ensemble des systèmes d'aide à la conduite et systèmes de sécurité active

- ABS (système antiblocage de roues) (→ page 238)
- BAS (freinage d'urgence assisté) (→ page 238)
- ESP® (régulation du comportement dynamique) (→ page 239)
- ESP® avec assistant de stabilisation en cas de vent latéral (→ page 240)
- EBD (répartiteur électronique de freinage) (→ page 241)
- Direction active STEER CONTROL (→ page 241)
- Fonction HOLD (→ page 241)
- Aide au démarrage en côte (→ page 243)
- ATTENTION ASSIST (→ page 243)
- Assistant de signalisation routière (→ page 265)
- Vue des feux de circulation (→ page 270)
- AIRMATIC (→ page 279)

- E-ACTIVE BODY CONTROL (→ page 281)

### Pack Assistance à la conduite

- Assistant de régulation de distance DISTRO-NIC actif (→ page 245)
- Assistant de limitation de vitesse actif (selon le pays) (→ page 250)
- Adaptation de la vitesse basée sur un itinéraire (selon le pays) (→ page 251)
- Freinage d'urgence assisté actif (→ page 260)
- Assistant directionnel actif (selon le pays) (→ page 254)
- Assistant d'arrêt d'urgence actif (selon le pays) (→ page 256)
- Assistant de changement de voie actif (selon le pays) (→ page 258)
- Assistant d'encombrements actif (selon le pays) (→ page 253)
- Assistant d'angle mort actif avec avertisseur de sortie (→ page 272)
- Assistant de franchissement de ligne actif (→ page 276)

- PRE-SAFE® Impulse latéral (→ page 66)

### Pack Stationnement avec caméras panoramiques

- i** La disponibilité de certaines fonctions dépend du pays et de l'équipement du véhicule.
- Caméra de recul (→ page 285)
  - Caméras panoramiques (→ page 287)
  - Assistant de stationnement PARKTRONIC (→ page 291)
  - Assistant de stationnement actif (→ page 296)

### Fonctions de l'ABS (système antiblocage de roues)

L'ABS régule la pression de freinage dans les situations critiques:

- Lors des freinages, il empêche le blocage des roues en cas de freinage à fond ou d'adhérence insuffisante des pneus, par exemple.
- La manœuvrabilité du véhicule est garantie au freinage.

Lorsque l'ABS entre en action, vous ressentez une pulsation au niveau de la pédale de frein. La pulsation de la pédale de frein peut signaler des conditions routières dangereuses et vous rappelle d'adopter une conduite particulièrement prudente.

### Limites système

- L'ABS fonctionne à partir d'une vitesse de 3 mph (5 km/h) environ.
- L'ABS peut être perturbé ou ne pas fonctionner lorsqu'un défaut est présent et que le voyant orange d'alerte ABS  qui se trouve sur le combiné d'instruments reste allumé après le démarrage du moteur.

### Fonctionnement du BAS

**⚠ ATTENTION** Risque d'accident dû à un défaut dans le BAS (freinage d'urgence assisté)

Si le BAS présente un défaut, la distance de freinage peut s'allonger dans les situations de freinage d'urgence.



- ▶ Appuyez à fond sur la pédale de frein dans les situations de freinage d'urgence. L'ABS empêche de son côté le blocage des roues.

Le freinage d'urgence assisté (BAS) vous aide dans une situation de freinage d'urgence avec une force de freinage supplémentaire.

Si vous actionnez rapidement la pédale de frein, le BAS est activé:

- Le BAS augmente automatiquement la pression de freinage.
- Le BAS peut réduire la distance de freinage.
- L'ABS empêche de son côté le blocage des roues.

Lorsque vous relâchez la pédale de frein, les freins fonctionnent de nouveau comme avant. Le BAS est désactivé.

### Fonctionnement de l'ESP® (régulation du comportement dynamique)

**⚠ ATTENTION** Risque de dérapage en cas de désactivation de l'ESP®

Si vous désactivez l'ESP®, il ne peut pas stabiliser la trajectoire du véhicule.

- ▶ Ne désactivez l'ESP® que si la situation correspond à l'une de celles décrites ci-dessous.

L'ESP® peut, sans transgresser les lois de la physique, surveiller et améliorer la stabilité de marche et la motricité du véhicule dans les situations suivantes:

- lors des démarrages sur chaussée mouillée ou glissante
- lors des freinages

Si le véhicule s'écarte de la direction souhaitée, l'ESP® peut le stabiliser par les interventions suivantes:

- Le système effectue un freinage ciblé d'une ou de plusieurs roues.

- La puissance du moteur est adaptée en fonction de la situation.

Si le voyant d'alerte  est allumé en permanence, cela signifie que l'ESP® est désactivé:

- La stabilité de marche du véhicule ne peut plus être améliorée.
- Les roues motrices peuvent patiner.
- Le contrôle de motricité ETS/4ETS reste activé.

**i** Même lorsqu'il est désactivé, l'ESP® continue de vous aider lors des freinages.

Si le voyant d'alerte  clignote, cela signifie qu'une ou plusieurs roues ont atteint leur limite d'adhérence:

- Adaptez votre style de conduite aux conditions routières et météorologiques du moment.
- Ne désactivez en aucun cas l'ESP®.
- Au démarrage, appuyez juste ce qu'il faut sur la pédale d'accélérateur.

Pour améliorer la motricité, désactivez l'ESP® dans les situations suivantes:

- avec des chaînes à neige
- en neige profonde
- sur le sable ou le gravier

 Le patinage des roues permet d'améliorer la motricité grâce à un effet d'accrochage.

Si le voyant d'alerte ESP®  est allumé en permanence, cela signifie que l'ESP® n'est pas disponible en raison d'un défaut.

Tenez compte des informations suivantes:

- Voyants de contrôle et d'alerte (→ page 617)
- Messages d'écran (→ page 554)

### **ETS/4ETS (système électronique d'aide à la motricité)**

Le contrôle de motricité (ETS/4ETS) est une composante de l'ESP® et permet de démarrer et d'accélérer sur chaussée glissante.

L'ETS/le 4ETS peut améliorer la motricité du véhicule par les interventions suivantes:

- Il freine chacune des roues motrices séparément lorsqu'elles patinent.
- Le système transmet un couple d'entraînement plus élevé à la roue ou aux roues qui adhèrent le plus.

### **Influence des programmes de conduite sur l'ESP®**

Les programmes de conduite permettent d'adapter l'ESP® aux différentes conditions climatiques, aux conditions routières et au style de conduite souhaité. En fonction du programme de conduite sélectionné, le mode d'ESP® correspondant est activé. Vous pouvez régler les programmes de conduite avec le contacteur DYNAMIC SELECT (→ page 218).

### **Fonctionnement de l'ESP® avec assistant de stabilisation en cas de vent latéral**

L'ESP® avec assistant de stabilisation en cas de vent latéral détecte les coups de vent latéraux pouvant survenir brusquement et aide le conducteur à maintenir le véhicule sur sa trajectoire:

- L'ESP® avec assistant de stabilisation en cas de vent latéral intervient entre 47 mph (75 km/h) et 125 mph (200 km/h) environ en ligne droite et dans les virages légers.
- Le véhicule est stabilisé par une intervention de freinage ciblée et unilatérale.

## Activation et désactivation de l'ESP® (régulation du comportement dynamique)

Système multimédia:



- ① L'ESP® peut être activé et désactivé par l'intermédiaire de l'accès rapide uniquement si celui-ci comprend au moins une autre fonction. Vous trouverez sinon la fonction ESP® dans le menu [Assistance](#).

▶ Sélectionnez **ESP**.

▶ Sélectionnez **ON** ou  **OFF**.

Si le voyant d'alerte ESP® OFF  est allumé en permanence sur le combiné d'instruments, cela signifie que l'ESP® est désactivé.

Tenez compte des remarques relatives aux voyants d'alerte et aux messages d'écran qui peuvent s'afficher sur le combiné d'instruments.

## Fonctionnement de l'EBD

Le répartiteur électronique de freinage (EBD) présente les caractéristiques suivantes:

- Surveillance et régulation de la pression de freinage au niveau des roues arrière
- Amélioration de la stabilité de marche du véhicule au freinage, en particulier dans les virages

## Fonctionnement de la direction active STEER CONTROL

La direction active STEER CONTROL vous aide, en exerçant une force perceptible au niveau du volant, à diriger le véhicule dans la bonne direction pour stabiliser sa trajectoire.

Vous recevez cette recommandation de braquage dans les situations suivantes:

- Les roues droites ou gauches se trouvent sur une portion de la chaussée mouillée ou glissante lors d'un freinage.
- Le véhicule commence à dérapier.

## Limites système

La direction active STEER CONTROL peut être perturbée ou ne pas fonctionner dans les situations suivantes:

- L'ESP® est désactivé.
- L'ESP® est en panne.
- La direction présente un défaut.

En cas de dysfonctionnement de l'ESP®, la direction assistée électrique continue de fonctionner.

## Fonction HOLD

### Fonction HOLD

La fonction HOLD maintient le véhicule à l'arrêt sans que vous ayez à appuyer sur la pédale de frein, par exemple durant les temps d'attente dus aux conditions de circulation.

La fonction HOLD est uniquement un système d'aide. C'est le conducteur qui est responsable de l'immobilisation du véhicule.

### Limites système

La fonction HOLD sert uniquement à vous aider pendant la marche et ne permet pas d'immobili-

ser suffisamment le véhicule pour l'empêcher de se mettre à rouler.

- La pente ne doit pas être supérieure à 30 %.

### Activation et désactivation de la fonction HOLD

**⚠ ATTENTION** Risque d'accident si vous quittez le véhicule alors que la fonction HOLD est activée

Si le véhicule est uniquement freiné par la fonction HOLD, il risque de se mettre à rouler dans les situations suivantes:

- en cas de défaut dans le système ou dans l'alimentation en tension
- en cas de désactivation de la fonction HOLD suite à l'actionnement de la pédale d'accélérateur ou de la pédale de frein (par l'un des occupants du véhicule, par exemple)

- ▶ Immobilisez le véhicule avant de descendre afin qu'il ne puisse pas se mettre à rouler.

### Conditions requises

- Le véhicule est à l'arrêt.
- La porte conducteur est fermée ou la ceinture de sécurité côté conducteur est bouclée.
- Le moteur tourne ou a été arrêté par la fonction Start/Stop ECO.
- Le frein de stationnement électrique est desserré.
- L'assistant de régulation de distance DISTRONIC actif est désactivé.
- La boîte de vitesses se trouve en position **D**, **R** ou **N**.

### Activation de la fonction HOLD

- ▶ Appuyez sur la pédale de frein, attendez un court instant, puis continuez d'appuyer énergiquement dessus jusqu'à ce que **HOLD** apparaisse sur l'écran conducteur.
- ▶ Relâchez la pédale de frein.

### Désactivation de la fonction HOLD

- ▶ Pour démarrer, appuyez sur la pédale d'accélérateur.

ou

- ▶ Appuyez sur la pédale de frein jusqu'à ce que **HOLD** disparaisse de l'écran conducteur.

La fonction HOLD est désactivée dans les situations suivantes:

- L'assistant de régulation de distance DISTRONIC actif est activé.
- Vous mettez la boîte de vitesses sur **P**.
- Le frein de stationnement électrique du véhicule est serré.

Dans les situations suivantes, l'immobilisation du véhicule est assurée via la position **P** de la boîte de vitesses et/ou par le frein de stationnement électrique:

- La ceinture de sécurité est débouclée et la porte conducteur est ouverte.
- Le véhicule est arrêté.
- Un défaut survient dans le système.
- L'alimentation en tension est insuffisante.

Le message **Freiner immédiatement** peut en outre apparaître sur l'écran conducteur et il se

peut qu'un signal sonore retentisse à intervalles réguliers.

- ▶ Appuyez immédiatement et énergiquement sur la pédale de frein jusqu'à ce que le message d'alerte disparaisse. La fonction HOLD est désactivée.
- ▶ Immobilisez en outre le véhicule pour qu'il ne puisse pas se mettre à rouler.

### Fonctionnement de l'aide au démarrage en côte

L'aide au démarrage en côte immobilise le véhicule pendant un court instant lors des démarrages en côte dans les conditions suivantes:

- La boîte de vitesses se trouve en position **D** ou **R**.
- Le frein de stationnement électrique est serré.

Ainsi, vous disposez de suffisamment de temps pour passer de la pédale de frein à la pédale d'accélérateur avant que le véhicule ne se mette à rouler.

**⚠ ATTENTION** Risque d'accident et de blessure si le véhicule se met à rouler

Au bout de quelques instants, l'aide au démarrage en côte n'immobilise plus le véhicule.

- ▶ Passez rapidement de la pédale de frein à la pédale d'accélérateur. Ne quittez pas le véhicule lorsqu'il est immobilisé par l'aide au démarrage en côte.

### ATTENTION ASSIST

#### Fonctionnement du système ATTENTION ASSIST avec détection de micro-sommeil

- ⓘ La fonction partielle de détection de micro-sommeil est uniquement disponible en liaison avec la caméra conducteur.

Le système ATTENTION ASSIST est conçu pour vous aider pendant les longs trajets monotones, par exemple sur autoroute ou voie rapide. Lorsque le système détecte des signes de fatigue ou un manque de vigilance croissant chez le conducteur, il lui propose de faire une pause.

Le système ATTENTION ASSIST est uniquement un système d'aide. Il ne peut pas toujours détecter à temps des signes de fatigue ou un manque de vigilance croissant. Le système ne peut en aucun cas remplacer un conducteur reposé et attentif. Pendant les longs trajets, faites à temps des pauses régulières qui vous permettent de vous reposer.

Vous pouvez choisir entre deux réglages:

- **Standard** : sensibilité normale du système
- **Sensible** : sensibilité élevée du système: le conducteur est averti plus tôt et le degré d'attention déterminé par le système est adapté en conséquence.

Si des signes de fatigue ou un manque de vigilance croissant sont détectés, l'alerte **Attention Assist: Faites une pause** apparaît sur l'écran conducteur. Vous pouvez confirmer le message et faire une pause si nécessaire. Si vous ne faites pas de pause et que le système ATTENTION ASSIST continue de détecter un manque de vigilance croissant, il ne vous préviendra de nouveau qu'au bout de 15 minutes minimum.



Les informations suivantes apparaissent sur l'écran conducteur:

- Durée du trajet depuis la dernière pause
- Degré d'attention déterminé par le système ATTENTION ASSIST:
  - Plus le nombre de segments de cercle (2) affichés est élevé, plus le degré d'attention déterminé est haut.
  - Lorsque le degré d'attention diminue, le nombre de segments de cercle (2) affichés diminue.
- Statut de la détection de micro-sommeil (1):
  - Désactivée: l'affichage (1) est masqué.

- Activée, sans toutefois être opérationnelle: l'affichage (1) est gris.
- Activée et opérationnelle: l'affichage (1) est vert.

Si le système ATTENTION ASSIST ne peut pas calculer le degré d'attention et qu'il ne peut donc pas émettre d'alertes, le message **System passiv** apparaît.

Si le système détecte des signes de micro-sommeil à l'aide de la caméra conducteur, le message d'alerte **ATTENTION ASSIST Micro-sommeil Faites une pause** apparaît sur l'écran conducteur et un signal d'alerte retentit simultanément. Le message d'alerte doit être confirmé par l'intermédiaire du Touch Control. Il est recommandé de faire une pause immédiatement.

Si une alerte s'affiche sur l'écran conducteur, le système multimédia vous propose de rechercher une aire de repos. Vous pouvez sélectionner une aire de repos et lancer la navigation jusqu'à celle-ci.

Le système ATTENTION ASSIST avec détection de micro-sommeil est automatiquement activé

lorsque vous redémarrez le moteur. La dernière sensibilité sélectionnée reste mémorisée.

#### Limites système

Le système ATTENTION ASSIST fonctionne entre 37 mph (60 km/h) et 124 mph (200 km/h).

La fonction de détection de micro-sommeil est disponible à partir de 12,5 mph (20 km/h).

Le système ATTENTION ASSIST ne fonctionne que de manière limitée et ne donne pas l'alerte ou seulement avec retard en particulier dans les situations suivantes:

- lorsque la durée du trajet est inférieure à 30 minutes environ
- lorsque la chaussée est en mauvais état (chaussée déformée, nids-de-poule)
- en cas de fort vent latéral
- si vous adoptez un style de conduite sportif (vitesse élevée dans les virages ou fortes accélérations)
- lorsque l'assistant directionnel actif de l'assistant de régulation de distance DISTRONIC actif est activé
- lorsque l'heure réglée est incorrecte

- dans les situations de marche actives, lorsque vous changez souvent de voie et de vitesse

La détection de micro-sommeil ne fonctionne en outre pas lorsque la caméra conducteur ne peut pas voir les yeux du conducteur en raison des facteurs suivants, par exemple:

- yeux dissimulés en raison du réglage de la colonne de direction, par exemple
- conditions de luminosité défavorables
- certaines lunettes et lunettes de soleil
- regard orienté en dehors du champ de vision de la caméra conducteur

Tenez également compte à ce sujet des informations relatives aux messages d'écran qui peuvent s'afficher sur l'écran conducteur.

L'évaluation du degré de fatigue et d'attention par le système ATTENTION ASSIST avec détection de micro-sommeil est réinitialisée et relancée en cas de poursuite du trajet dans les situations suivantes:

- Vous arrêtez le moteur.

- Vous débouclez votre ceinture de sécurité et ouvrez la porte conducteur (pour passer le volant ou faire une pause, par exemple).

### Assistant de régulation de distance DISTRONIC actif

#### Fonctionnement de l'assistant de régulation de distance DISTRONIC actif

L'assistant de régulation de distance DISTRONIC actif maintient la vitesse réglée en cas de trafic fluide. Si le système détecte des véhicules circulant devant votre voiture, la distance réglée est maintenue, si nécessaire jusqu'à l'arrêt complet. Le véhicule accélère ou ralentit en fonction de la distance par rapport au véhicule qui précède et de la vitesse réglée. La vitesse et la distance sont réglées sur le volant et mémorisées.

L'assistant de régulation de distance DISTRONIC actif est disponible entre 15 mph (20 km/h) et 130 mph (210 km/h).

Autres caractéristiques de l'assistant de régulation de distance DISTRONIC actif:

- Adaptation du style de conduite en fonction du programme de conduite sélectionné (éco-

nome en carburant, confortable ou dynamique) (→ page 217)

- Introduction d'une accélération pour atteindre la vitesse mémorisée lorsque le clignotant est allumé en vue de changer de file pour rouler sur la voie de dépassement
- Réaction aux véhicules à l'arrêt détectés dans les plages de vitesses urbaines (sauf vélos et motos)
- Prise en compte des interdictions de dépasser d'un côté de la chaussée sur des autoroutes ou des voies express similaires à chaussées séparées (selon le pays)

**Fonction supplémentaire disponible selon le pays :** lorsque l'assistant de régulation de distance DISTRONIC actif a freiné le véhicule jusqu'à l'arrêt complet, il peut automatiquement suivre le véhicule qui précède dans les 30 secondes qui suivent lorsque ce dernier redémarre. Si une situation critique est détectée dans les environs au démarrage, une personne sur la trajectoire par exemple, une alerte de prise de contrôle optique et sonore est émise et

Le conducteur doit intervenir. Le véhicule n'est plus accéléré.

La disponibilité de démarrage de l'assistant de régulation de distance DISTRONIC actif est indiquée par le symbole du véhicule  qui clignote en vert de manière cyclique.

Tenez compte des remarques relatives aux systèmes d'aide à la conduite et à votre responsabilité, sinon vous risquez de ne pas être averti des dangers qui pourraient se présenter (→ page 236).

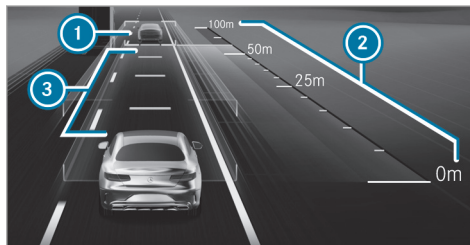

### Affichage sur l'écran conducteur dans le menu **Assistance**



- ① Véhicule qui précède
- ② Echelle de distance
- ③ Distance de consigne réglée

Un véhicule qui précède détecté ① est affiché en vert. Celui-ci peut également se trouver sur la voie avoisinante de gauche, lorsqu'il est interdit d'effectuer un dépassement par la droite, par exemple sur les autoroutes.

### Affichage d'état permanent



-  (blanc): assistant de régulation de distance DISTRONIC actif sélectionné, distance de consigne réglée
-  (vert): assistant de régulation de distance DISTRONIC actif activé, distance de consigne réglée et véhicule détecté

La vitesse mémorisée est affichée en dessous de l'affichage d'état permanent et mise en surbrillance dans le tachymètre. Lorsque l'assistant de régulation de distance DISTRONIC actif est inactif, l'affichage d'état est grisé.

Les segments s'allument dans le tachymètre si la vitesse du véhicule qui précède ou si l'adaptation de la vitesse est plus faible que la vitesse mémorisée en raison de l'événement ultérieur concernant la circulation.

Si vous augmentez ou diminuez la distance de consigne réglée, l'affichage  apparaît pour une courte durée sous le véhicule dans l'affichage d'état permanent.



- ❶ Sur les autoroutes ou les voies express similaires, le symbole  du véhicule s'affiche en vert de manière cyclique en cas de disponibilité de démarrage.
- ❶ Lorsque vous enfoncez la pédale d'accélérateur au-delà du réglage de l'assistant de régulation de distance DISTRONIC actif, le système passe en mode inactif. Le message  **inactif** apparaît sur l'écran conducteur.

### Limites système

Le système peut, par exemple, être perturbé ou ne pas fonctionner dans les situations suivantes:

- en cas de neige, de pluie, de brouillard, d'embruns, d'éblouissement, d'ensoleillement direct ou de fortes variations de la luminosité
- si le pare-brise est encrassé, embué, endommagé ou recouvert dans la zone de la caméra
- si les capteurs radar sont encrassés ou masqués
- dans les parkings couverts ou sur des routes dont la déclivité est importante (montée ou descente)

- si le véhicule qui précède est de largeur réduite, par exemple un vélo ou une moto

Sur route glissante, une ou plusieurs roues peuvent en outre perdre leur adhérence lors d'un freinage ou d'une accélération et votre véhicule risque de déraiser.

Dans ces cas, n'utilisez pas l'assistant de régulation de distance DISTRONIC actif.

**⚠ ATTENTION** Risque d'accident dû à une accélération ou à un freinage de l'assistant de régulation de distance DISTRONIC actif

L'assistant de régulation de distance DISTRONIC actif peut, par exemple, accélérer ou freiner dans les cas suivants:

- lorsque le processus de démarrage est déclenché par l'assistant de régulation de distance DISTRONIC actif
- si la vitesse mémorisée est appelée et que celle-ci est nettement supérieure ou inférieure à la vitesse actuelle du véhicule

- lorsque l'assistant de régulation de distance DISTRONIC actif ne détecte plus un véhicule qui précède ou ne réagit plus face à des objets importants

- ▶ Soyez toujours attentif aux conditions de circulation et prêt à freiner.
- ▶ Tenez compte des conditions de circulation avant de rappeler la vitesse mémorisée.

**⚠ ATTENTION** Risque d'accident dû à une décélération insuffisante par l'assistant de régulation de distance DISTRONIC actif

L'assistant de régulation de distance DISTRONIC actif freine votre véhicule avec une décélération pouvant atteindre 50% de la décélération possible. Si cette décélération n'est pas suffisante, l'assistant de régulation de distance DISTRONIC actif vous avertit par un signal optique et sonore.

- ▶ Adaptez la vitesse de votre véhicule et maintenez une distance suffisante par rapport au véhicule qui précède.
- ▶ Freinez de vous-même et/ou contournez les obstacles.

**⚠ ATTENTION** Risque d'accident dû à une détection limitée de l'assistant de régulation de distance DISTRONIC actif

L'assistant de régulation de distance DISTRONIC actif ne réagit pas ou seulement de manière limitée:

- en cas de trajectoire décalée ou de changement de voie
- aux piétons, animaux, deux-roues ou véhicules immobilisés ou aux obstacles inattendus
- en cas de situations de circulation complexes
- aux véhicules qui circulent en sens inverse ou sur les voies transversales

Dans ces situations, l'assistant de régulation de distance DISTRONIC actif ne peut pas vous avertir ni intervenir pour vous aider.





- ▶ Soyez toujours attentif aux conditions de circulation et réagissez en conséquence.

### Commande de l'assistant de régulation de distance DISTRONIC actif

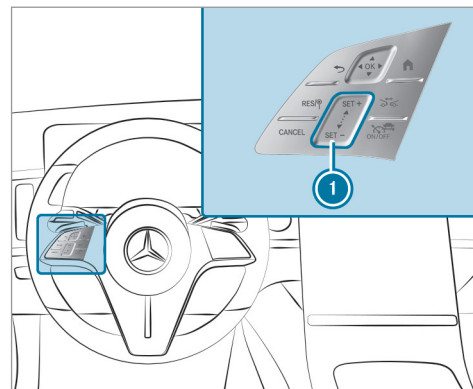
#### Conditions requises

- Le frein de stationnement électrique est desserré.
- L'ESP® est activé mais n'intervient pas.
- La boîte de vitesses se trouve en position **D**.
- Toutes les portes sont fermées.
- Le contrôle des capteurs radar s'est déroulé correctement.
- Le mode Chaînes à neige n'est pas activé (→ page 411).







-  Reprise de la vitesse mémorisée/détectée
-  Désactivation de l'assistant de régulation de distance DISTRONIC actif
-  Augmentation/diminution de la vitesse
-  Augmentation/diminution de la distance de consigne
-  Activation et désactivation de l'assistant de régulation de distance DISTRONIC actif

- ▶ **Commande de l'assistant de régulation de distance DISTRONIC actif :** avec un seul doigt, appuyez sur la touche correspondante ou effleurez le panneau de commande.

#### Activation et désactivation de l'assistant de régulation de distance DISTRONIC actif

- ▶ Appuyez sur .



#### Activation de l'assistant de régulation de distance DISTRONIC actif

- ▶ **Activation sans vitesse mémorisée :** appuyez sur le haut  ou le bas  du panneau de commande  ou sur . Retirez le pied de la pédale d'accélérateur.



ou

- ▶ **Activation avec la vitesse mémorisée :** appuyez sur . Retirez le pied de la pédale d'accélérateur. La vitesse actuelle est mémorisée et maintenue par le véhicule.



#### Augmentation ou diminution de la vitesse

- ▶ Augmentation de la vitesse mémorisée: effleurez le panneau de commande  du bas vers le haut.
  - La vitesse mémorisée augmente de 1 mph (1 km/h).
- ▶ Diminution de la vitesse mémorisée: effleurez le panneau de commande  du haut vers le bas.
  - La vitesse mémorisée baisse de 1 mph (1 km/h).

ou

- ▶ Appuyez brièvement sur le haut  ou le bas  du panneau de commande . La vitesse mémorisée augmente ou baisse de 5 mph (10 km/h) à chaque impulsion.

ou

- ▶ Amenez le véhicule à la vitesse souhaitée.
- ▶ Appuyez sur le haut  du panneau de commande .



#### Reprise de la limitation de vitesse affichée sur l'écran conducteur

- ▶ Activez l'assistant de régulation de distance DISTRONIC actif.
- ▶ Appuyez sur . La limite de vitesse affichée sur l'écran conducteur est reprise en tant que vitesse mémorisée. Le véhicule adapte sa vitesse à celle du véhicule qui précède, sans dépasser la vitesse mémorisée.

#### Démarrage du véhicule avec l'assistant de régulation de distance DISTRONIC actif

- ▶ Activez l'assistant de régulation de distance DISTRONIC actif et retirez le pied de la pédale de frein.
  - ▶ Appuyez sur .
- ou
- ▶ Appuyez brièvement et fermement sur la pédale d'accélérateur. Les fonctions de l'assistant de régulation de distance DISTRONIC actif continuent d'être exécutées.

### Augmentation ou diminution de la distance de consigne par rapport au véhicule qui précède

- ▶ Appuyez sur . L'affichage  apparaît. La distance de consigne s'abaisse d'un niveau. Si le niveau le plus bas est déjà réglé, la sélection passe au niveau le plus haut.

### Désactivation de l'assistant de régulation de distance DISTRONIC actif

**⚠ ATTENTION** Risque d'accident en cas d'abandon du siège conducteur alors que l'assistant de régulation de distance DISTRONIC actif est activé

Si le véhicule est uniquement freiné par l'assistant de régulation de distance DISTRONIC actif et que vous quittez le siège conducteur, le véhicule risque de se mettre à rouler.

- ▶ Désactivez toujours l'assistant de régulation de distance DISTRONIC actif et immobilisez le véhicule pour qu'il ne

puisse pas se mettre à rouler avant de quitter le siège conducteur.

- ▶ Appuyez sur .
- ⓘ L'assistant de régulation de distance DISTRONIC actif se désactive lorsque vous freinez, désactivez l'ESP® ou que l'ESP® intervient.

### Fonctionnement de l'assistant de limitation de vitesse actif

Si une limitation de vitesse modifiée est détectée à partir de 12 mph (20 km/h) et que la reprise automatique des limitations de vitesse est activée, elle est reprise automatiquement en tant que vitesse mémorisée (→ page 252).

La vitesse du véhicule est adaptée au plus tard au passage du panneau de signalisation. Dans le cas des panneaux d'entrée d'agglomération, la vitesse est adaptée en fonction de la vitesse autorisée dans les localités. L'affichage de la limite de vitesse sur l'écran conducteur est toujours actualisé au passage du panneau de signalisation.

Lorsqu'il n'y a pas de limitation de vitesse sur les autoroutes allemandes, le système utilise la vitesse mémorisée sur un trajet illimité comme vitesse de consigne. Si la vitesse mémorisée sur un trajet illimité n'est pas modifiée, elle correspond à la vitesse conseillée de 80 mph (130 km/h).

Lorsque l'assistant de régulation de distance DISTRONIC actif est en mode inactif en raison de l'actionnement de la pédale d'accélérateur, les limites de vitesse ne sont reprises que si elles sont supérieures à la vitesse mémorisée.

La vitesse maximale autorisée ne tient pas compte de l'état de la route et des conditions météorologiques et de circulation. Adaptez votre vitesse en conséquence, si nécessaire.

Tenez compte des remarques relatives aux systèmes d'aide à la conduite et à votre responsabilité, sinon vous risquez de ne pas être averti des dangers qui pourraient se présenter (→ page 236).

### Limites système

Les limites système de l'assistant de signalisation routière s'appliquent à la détection des panneaux de signalisation (→ page 265).

Les limitations de vitesse en dessous de 12 mph (20 km/h) ne sont pas automatiquement reprises en tant que vitesse mémorisée par le système. Le système n'est pas en mesure d'identifier clairement des limitations de vitesse limitées (limitation temporaire ou due aux conditions météorologiques, par exemple). Le système ne détecte pas la vitesse maximale autorisée pour un attelage.

Adaptez la vitesse dans ces situations.

**⚠ ATTENTION** Risque d'accident dû à l'adaptation de la vitesse par l'assistant de limitation de vitesse actif

La vitesse qui est reprise par l'assistant de limitation de vitesse actif peut parfois être trop élevée ou erronée:

- en cas de limitations de vitesse inférieures à 12 mph (20 km/h)

- en cas de pluie ou de brouillard
- lorsqu'une remorque est tractée

- ▶ Assurez-vous que la vitesse actuelle du véhicule correspond toujours aux règles de circulation.
- ▶ Adaptez votre vitesse aux conditions routières et météorologiques du moment.

### Fonctionnement de l'adaptation de la vitesse basée sur un itinéraire

Lorsque l'assistant de régulation de distance DISTRONIC actif est activé, la vitesse du véhicule est adaptée aux événements ultérieurs concernant la circulation. En fonction du programme de conduite sélectionné, un événement ultérieur concernant la circulation sera passé de manière économe en carburant, confortable ou dynamique. Lorsque l'événement concernant la circulation est passé, le véhicule accélère à nouveau jusqu'à la vitesse mémorisée. Il est alors tenu compte de la distance réglée, des véhicules qui précèdent détectés et des limitations de vitesse ultérieures.

L'adaptation de la vitesse basée sur un itinéraire peut être activée dans le système multimédia (→ page 252).

Les événements suivants concernant la circulation sont pris en compte:

- virages
- ronds-points
- carrefours en T
- bifurcations et sorties
- bouchons ultérieurs (uniquement avec Live Traffic )

De plus, la vitesse est réduite si une des situations suivantes est détectée alors que les clignotants sont allumés:

- bifurcation à un croisement
- conduite sur des voies de décélération
- conduite sur des voies de circulation voisines aux voies de décélération

Le conducteur est par principe responsable du choix d'une vitesse adaptée et de la prise en compte des autres usagers. Cela s'applique en particulier pour les croisements, les ronds-points

et les systèmes de signalisation lumineuse, l'adaptation de la vitesse basée sur un itinéraire ne freinant pas le véhicule jusqu'à l'arrêt complet.

Lorsqu'un événement concernant la circulation correspondant est détecté alors que le guidage est actif, une première adaptation de la vitesse a lieu automatiquement. En allumant le clignotant, le tracé sélectionné est confirmé et la poursuite de l'adaptation de la vitesse est activée.

L'adaptation de la vitesse s'achève dans les cas suivants:

- lorsque le clignotant est éteint avant l'événement concernant la circulation et qu'il est supposé que l'événement concernant la circulation n'a pas d'importance pour le conducteur
- lorsque le conducteur actionne la pédale d'accélérateur ou de frein pendant le processus

### Limites système

L'adaptation de la vitesse basée sur un itinéraire ne tient pas compte des règles de priorité. Le conducteur est seul responsable du respect du

code de la route et du choix d'une vitesse adaptée.

En cas de conditions environnantes complexes, la vitesse choisie par le système peut ne pas être adaptée à la situation. C'est le cas, par exemple, dans les situations suivantes:

- tracé de la route confus
- rétrécissements
- vitesses maximales autorisées différentes sur chaque voie, par exemple aux péages
- pluie, neige ou verglas

Dans ces situations, le conducteur doit intervenir en conséquence.

**⚠ ATTENTION** Risque d'accident en dépit de l'adaptation de la vitesse basée sur un itinéraire

L'adaptation de la vitesse basée sur un itinéraire peut être perturbée ou être momentanément indisponible dans les situations suivantes:

- lorsque le conducteur ne suit pas l'itinéraire prévu
- si les données cartographiques ne sont pas à jour ou pas disponibles
- en cas de travaux
- en cas de mauvaises conditions routières et météorologiques
- si la pédale d'accélérateur est actionnée
- en cas de limitations de vitesse affichées électroniquement

▶ Adaptez la vitesse aux conditions de circulation.

### Réglage du style de conduite de l'assistant de régulation de distance actif

#### Conditions requises

- L'assistant de régulation de distance DISTRONIC actif est activé.

Système multimédia:

-  → Réglages → Assistance
- Conduite
- Assistant de régulation de distance actif

### Sélection du style de conduite

- ▶ Sélectionnez **Basé sur DYNAMIC SELECT**, **Dynamique** ou **Confortable**.

### Réglage de l'adaptation de la vitesse

- ▶ Sélectionnez **Dans les virages, etc.** ou **En cas de limitations**.  
Lorsque ces fonctions sont activées, la vitesse du véhicule est adaptée soit à un événement ultérieur concernant la circulation, soit aux limites de vitesse détectées par l'assistant de signalisation routière.
- ⓘ Lorsque l'un des systèmes suivants est activé, la vitesse détectée peut être reprise manuellement comme limite de vitesse:
  - Assistant de régulation de distance DISTRONIC actif
  - Limiteur de vitesse variable

Pour de plus amples informations sur l'assistant de régulation de distance DISTRONIC actif, voir (→ page 248).

- ⓘ Pour de plus amples informations sur l'adaptation de la vitesse, voir (→ page 251).

### Fonctionnement de l'assistant d'encombres actifs

Si vous vous trouvez dans un bouchon sur des chaussées à plusieurs voies séparées, l'assistant d'encombres actifs vous assiste par un démarrage automatique du véhicule dans un délai pouvant aller jusqu'à 60 secondes et de légers mouvements de braquage. Il s'oriente sur le véhicule qui précède et les lignes de délimitation de la voie. L'assistant d'encombres actifs permet au véhicule de maintenir automatiquement une distance de sécurité par rapport au véhicule qui précède et aux véhicules qui se rabattent.

L'assistant d'encombres actifs requiert que le conducteur maintienne ses mains en permanence sur le volant afin qu'il puisse à tout moment intervenir pour corriger la trajectoire ou ramener le véhicule sur la voie empruntée.

Tenez compte des remarques relatives aux systèmes d'aide à la conduite et à votre responsabilité, sinon vous risquez de ne pas être averti des dangers qui pourraient se présenter (→ page 236).

L'assistant d'encombres actifs s'active automatiquement lorsque toutes les conditions suivantes sont remplies:

- Vous roulez dans un embouteillage sur une autoroute ou sur une voie express similaire.
- L'assistant de régulation de distance DISTRONIC actif est activé et actif (→ page 248).
- L'assistant directionnel actif est activé et actif (→ page 256).
- La vitesse est inférieure à 35 mph (60 km/h).

Lorsque l'assistant d'encombres actifs est activé, l'affichage d'état  apparaît sur l'écran conducteur.

### Limites système

Les limites système de l'assistant de régulation de distance DISTRONIC actif et de l'assistant

directionnel actif s'appliquent pour l'assistant d'encombrements actif (→ page 254).

### Assistant directionnel actif



#### Fonctionnement de l'assistant directionnel actif



L'assistant directionnel actif est disponible jusqu'à une vitesse de 130 mph (210 km/h). Le système vous aide par de légères interventions sur la direction à rester au milieu de la voie. L'assistant directionnel actif s'oriente sur les véhicules qui précèdent et les lignes de délimitation de la voie en fonction de la vitesse actuelle.

- ① En fonction du pays, l'assistant directionnel actif peut, à basses vitesses, s'orienter à la circulation environnante. En cas de besoin, l'assistant directionnel actif peut alors également aider le conducteur à maintenir une trajectoire décalée par rapport au milieu de la voie.

Si la détection des lignes de délimitation de la voie et des véhicules qui précèdent est perturbée, l'assistant directionnel actif passe à l'état inactif. Le système n'offre alors aucune aide.

#### Affichage d'état permanent sur l'écran conducteur

-  **Gris** : activé et à l'état inactif
-  **Vert** : activé et à l'état actif
-  **Clignote en rouge** : demande au conducteur d'un signal de confirmation ou passage de l'état actif à l'état inactif, détection des limites système

- ① Lors du passage à l'état inactif, la représentation du symbole  est agrandie et il clignote. Lorsque l'état inactif est atteint, le symbole  s'affiche en gris sur l'écran conducteur.

#### Reconnaissance tactile

Il est indispensable que le conducteur maintienne ses mains en permanence sur le volant afin qu'il puisse à tout moment intervenir pour corriger la trajectoire ou ramener le véhicule sur la voie empruntée. Le conducteur doit s'attendre à tout moment à passer de l'état actif à l'état inactif ou inversement.

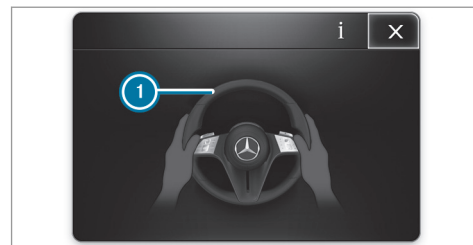

Si le système détecte que le conducteur ne dirige pas lui-même le véhicule ou qu'il lâche le volant pendant une période prolongée, une alerte optique se déclenche d'abord. L'affichage ① apparaît sur l'écran conducteur. Si le conducteur ne dirige toujours pas activement le véhicule ou ne donne pas de signal de confirmation au système, un signal d'alerte retentit de façon répétée en plus de l'alerte optique.

Si le conducteur ne réagit pas à cette alerte pendant une période prolongée, un arrêt d'urgence peut être déclenché (→ page 256).

L'alerte n'a pas lieu ou est interrompue dès que le système détecte que le conducteur touche le volant.



La reconnaissance tactile peut être limitée ou ne pas fonctionner dans les situations suivantes:

- Le conducteur porte des gants.
- Le volant est recouvert d'un couvre-volant.

Si l'assistant directionnel actif détecte qu'une limite système va être atteinte, une alerte optique est émise et un signal d'alerte retentit.

Tenez compte des remarques relatives aux systèmes d'aide à la conduite et à votre responsabilité, sinon vous risquez de ne pas être averti des dangers qui pourraient se présenter (→ page 236).

### Limites système

L'assistant directionnel actif est équipé d'un couple de braquage limité pour le guidage transversal. Il se peut que l'intervention sur la direction ne suffise pas pour maintenir le véhicule sur la voie empruntée.

Le système peut être perturbé ou ne pas fonctionner dans les situations suivantes:

- lorsque les conditions de visibilité sont mauvaises (en cas de chutes de neige, de pluie, de brouillard, d'embruns, de fortes variations

de la luminosité ou d'ombres portées sur la chaussée, par exemple)

- lorsque le véhicule est ébloui par les véhicules qui arrivent en sens inverse, par le soleil ou par des reflets, par exemple
- en cas d'éclairage insuffisant de la chaussée
- si le pare-brise au niveau de la caméra est encrassé, embué, endommagé ou recouvert d'un autocollant, par exemple
- en cas d'absence de lignes de délimitation de la voie, de marquage multiple ou équivoque pour une voie ou si le marquage au sol change rapidement (à proximité de travaux ou de bifurcations, par exemple)
- lorsque les lignes de délimitation de la voie sont usées, sombres ou recouvertes de saleté ou de neige, par exemple
- lorsque la distance par rapport au véhicule qui précède est trop faible et que les lignes de délimitation de la voie ne peuvent par conséquent pas être détectées
- lorsque la chaussée est étroite et sinueuse

- en cas d'obstacles qui se trouvent sur la voie ou qui débordent sur la voie (balises de signalisation, par exemple)

Le système n'offre aucune aide dans les situations suivantes:

- dans les virages très serrés ou lors d'un changement de direction
- en cas de franchissement de carrefours
- dans les ronds-points ou les péages
- en cas de changement actif de voie sans allumer les clignotants
- en cas de pression de pneu trop basse

**⚠ ATTENTION** Risque d'accident dû à une interruption inattendue du fonctionnement de l'assistant directionnel actif

Lorsque les limites système de l'assistant directionnel actif sont atteintes, il n'est pas garanti que le système reste activé ou que le véhicule reste sur sa voie.

- ▶ Toujours garder les mains sur le volant et observer attentivement les conditions de circulation.
- ▶ Toujours diriger le véhicule en fonction de la circulation et de la situation.

**⚠ ATTENTION** Risque d'accident dû à des interventions sur la direction inattendues de l'assistant directionnel actif

La détection des lignes de délimitation de la voie et des objets peut être en panne et entraîner des interventions sur la direction inattendues.

- ▶ Dirigez le véhicule en fonction des conditions de circulation.

### Activation et désactivation de l'assistant directionnel actif

#### Conditions requises

- L'ESP® est activé mais n'intervient pas.
- L'assistant de régulation de distance DISTRONIC actif est activé.

Système multimédia:

➔  ➔ Réglages ➔ Assistance  
➔ Conduite

▶ Sélectionnez  Assist. direct. actif.

### Fonctionnement de l'assistant d'arrêt d'urgence actif

L'assistant d'arrêt d'urgence actif surveille à l'aide de capteurs tactiles si le conducteur tient le volant et déclenche, si nécessaire, un arrêt d'urgence.

Lorsque l'assistant directionnel actif est désactivé, la pédale d'accélérateur et la pédale de frein sont surveillées en plus du volant. Si le volant n'est pas tenu, qu'aucune pédale n'est actionnée et que le véhicule risque de quitter la voie, une alerte est émise.

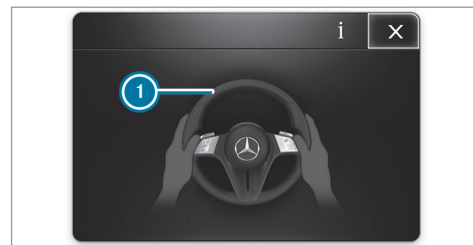

Si le système détecte que le conducteur ne dirige pas lui-même le véhicule ou qu'il lâche le volant pendant une période prolongée, une alerte optique ① se déclenche. Si le conducteur ne dirige toujours pas activement le véhicule ou ne donne pas de signal de confirmation au système, un signal d'alerte retentit de façon répétée en plus de l'alerte optique.

Tenez également compte des remarques relatives à la reconnaissance tactile de l'assistant directionnel actif (→ page 254).

L'assistant d'arrêt d'urgence actif émet successivement les alertes suivantes:

- L'affichage  apparaît sur l'écran conducteur.
- En plus de l'affichage , un signal d'alerte retentit.
- Le message **Déclenchement de l'arrêt d'urgence** apparaît sur l'écran conducteur, un signal d'alerte continu retentit, le véhicule n'est plus accéléré et de légères tensions de la ceinture sont générées.
- La vitesse du véhicule est diminuée graduellement jusqu'à l'arrêt complet. Ce faisant, des impulsions brusques de freinage sont générées.

Selon le pays, un changement de voie est, si possible, exécuté vers la voie avoisinante de droite.

 Uniquement un changement de voie sur une voie est possible et uniquement vers la voie de droite, pas sur la voie d'arrêt d'urgence.

L'assistant de régulation de distance DISTRONIC actif est arrêté lorsque le freinage automatique

est déclenché. Selon le pays, les feux de détresse sont également allumés.

Lorsque le véhicule est à l'arrêt, les actions suivantes sont exécutées:

- Le frein de stationnement électrique du véhicule est serré.
- Le véhicule est déverrouillé.
- Un appel d'urgence est si possible lancé vers la centrale d'appels d'urgence de Mercedes-Benz.

Vous pouvez interrompre l'assistant d'arrêt d'urgence actif avant le déclenchement du freinage automatique en braquant.

Vous pouvez interrompre l'assistant d'arrêt d'urgence actif après le déclenchement du freinage automatique par l'une des actions suivantes:

- Accélération ou freinage: l'arrêt d'urgence est interrompu, le message d'alerte et le signal d'alerte, ainsi que l'assistance de direction restent activés.
- Braquage: l'assistance de direction est interrompue, le message d'alerte et le signal

d'alerte restent activés, le véhicule continue à être freiné.

 L'assistant d'arrêt d'urgence actif peut initier un arrêt d'urgence à 3 reprises au maximum pendant un cycle d'allumage. L'assistant directionnel actif et l'assistant d'arrêt d'urgence actif sont ensuite bloqués pour ce cycle d'allumage.

### Limites système

Si l'assistant de franchissement de ligne actif ne détecte aucune ligne de délimitation de la voie, l'assistant d'arrêt d'urgence actif n'est pas activé.

Tenez compte des limites système imposées par les fonctions suivantes pour la détection de véhicules et d'autres obstacles:

- Assistant de régulation de distance DISTRONIC actif (→ page 245)
- Assistant directionnel actif (→ page 254)
- Assistant de changement de voie actif (→ page 258)

### Assistant de changement de voie actif

#### Fonctionnement de l'assistant de changement de voie actif

L'assistant de changement de voie actif aide le conducteur lors d'un changement de voie et est déclenché par un clignotement bref.

L'assistant de changement de voie actif est uniquement un système d'aide et il n'est pas en mesure de remplacer votre vigilance. Tenez impérativement compte des remarques relatives aux systèmes d'aide à la conduite et à votre responsabilité qui figurent dans la notice d'utilisation de votre véhicule, sinon vous risquez de ne pas être averti des dangers qui pourraient se présenter.

Les conditions suivantes doivent être remplies pour un changement de voie :

- Vous roulez sur une autoroute ou sur une voie express similaire.
- La vitesse actuelle se situe entre 50 mph (80 km/h) et 110 mph (180 km/h) environ.
- La voie voisine est séparée par une marque de délimitation discontinue.

- Aucun véhicule ou objet n'est détecté sur la voie voisine.
- Depuis le dernier démarrage du véhicule, les capteurs ont détecté à une reprise un véhicule à une distance suffisante derrière votre véhicule.
- L'assistant de changement de voie actif est sélectionné dans le système multimédia.
- L'assistant de régulation de distance DISTRONIC actif et l'assistant directionnel actif sont activés sur l'autoroute.

Dans les cas suivants, le système n'est pas disponible et doit être réactivé :



- L'assistant de régulation de distance DISTRONIC actif et l'assistant directionnel actif ont déjà été activés avant d'accéder à l'autoroute.
- Le système n'identifie temporairement plus la route empruntée comme étant une autoroute ou une voie express similaire, par exemple au niveau d'un échangeur d'autoroute.

Lorsque l'assistant de changement de voie actif détecte de nouveau une route appropriée, vous pouvez le réactiver en appuyant sur l'une des touches **RES/0**, **SET/+** ou **SET/-**.

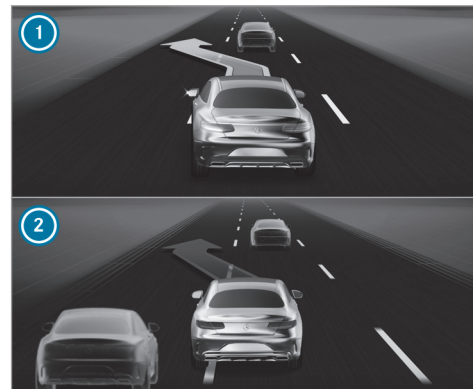
#### Affichage sur l'écran conducteur dans le menu **Assistance**



- ① Flèche verte: changement de voie déclenché
- ② Flèche rouge: changement de voie annulé

Lorsque l'assistant de changement de voie actif est disponible, l'affichage  apparaît avec des flèches vertes sur l'écran conducteur. Lorsque le système a été activé mais qu'il n'est pas disponible actuellement, l'affichage  apparaît avec des flèches grises sur l'écran conducteur.

Si aucun véhicule ou obstacle n'est détecté sur la voie voisine et qu'un changement de voie est permis, le changement de voie commence après un clignotement bref exécuté par le conducteur. Le changement de voie est indiqué au conducteur par une flèche verte qui clignote à côté du symbole de volant . Dans le menu **Assistance**, une flèche verte ① sur la voie de circulation voisine concernée est affichée sur l'écran conducteur. En outre, le message **Changement de voie vers gauche**, par exemple, apparaît.

L'assistant de changement de voie actif peut être interrompu entre autres dans les situations suivantes:

- Les conditions environnantes changent (obstacle détecté, par exemple).
- Le conducteur retire ses mains du volant.

- Le conducteur braque trop fort ou dans la direction opposée.
- Le conducteur met le clignotant dans la direction opposée.
- L'assistant de régulation de distance DISTRONIC actif ou l'assistant directionnel actif sont désactivés.
- Le changement de voie ne peut pas être exécuté comme prévu par le véhicule.

Une annulation de l'assistant de changement de voie actif est indiquée comme suit:

- La flèche orientée dans le sens de la marche sélectionné est rouge.
- Un message correspondant apparaît sur l'écran conducteur.
- Dans certains cas, un signal d'alerte retentit.

**⚠ ATTENTION** Risque d'accident dû à un changement de voie sur une voie de circulation voisine occupée

L'assistant de changement de voie n'est pas toujours en mesure de détecter si la voie de circulation voisine est vraiment libre.

Le changement de voie peut être déclenché bien que la voie de circulation voisine soit occupée.

- ▶ Assurez-vous avant le changement de voie que la voie de circulation voisine est libre et que d'autres usagers ne sont pas mis en danger.
- ▶ Surveillez le changement de voie.

**⚠ ATTENTION** Risque d'accident dû à une interruption inattendue du fonctionnement de l'assistant de changement de voie

Lorsque les limites système de l'assistant de changement de voie sont atteintes, il n'est pas garanti que le système reste actif.

L'assistant de changement de voie n'assiste alors plus le conducteur par des couples de braquage.

- ▶ Gardez toujours les mains sur le volant pour effectuer un changement de voie et surveillez le processus. Surveillez les

conditions de circulation et braquez et/ou freinez si cela s'avère nécessaire.

### Limites système

Le système peut être perturbé ou ne pas fonctionner dans les situations suivantes:

- lorsque les conditions de visibilité sont mauvaises (en cas de chutes de neige, de pluie, de brouillard, d'embruns, de fortes variations de la luminosité ou d'ombres portées sur la chaussée, par exemple)
- lorsque le véhicule est ébloui par les véhicules qui arrivent en sens inverse, par le soleil ou par des reflets, par exemple
- en cas d'éclairage insuffisant de la chaussée ou lorsque l'éclairage extérieur est défectueux
- si le pare-brise au niveau de la caméra est encrassé, embué, endommagé ou recouvert d'un autocollant, par exemple
- lorsque les capteurs sont endommagés, recouverts ou encrassés

- en cas d'absence de lignes de délimitation de la voie, de marquage multiple ou équivoque pour une voie ou si le marquage au sol change rapidement (à proximité de travaux ou de bifurcations, par exemple)
- lorsque le système ne détecte aucune route appropriée, par exemple dans des virages serrés ou juste après une bretelle d'accès
- lorsque les lignes de délimitation de la voie sont usées, sombres ou recouvertes de saleté ou de neige, par exemple
- lorsque la distance par rapport au véhicule qui précède est trop faible et que les lignes de délimitation de la voie ne peuvent par conséquent pas être détectées
- en cas d'obstacles qui se trouvent sur la voie ou qui débordent sur la voie (balises de signalisation, par exemple)
- en cas de pression de pneu trop basse

Tenez également compte des limites système imposées par l'assistant directionnel actif et des informations relatives aux capteurs et caméras du véhicule qui figurent dans la notice d'utilisation de votre véhicule.

- ① Les capteurs de l'assistant de changement de voie actif se calibrent automatiquement après une certaine distance parcourue suite à la livraison du véhicule. Pendant le cycle d'initialisation, l'assistant de changement de voie actif n'est pas disponible et aucune flèche n'est affichée à côté du symbole de l'assistant directionnel actif .

### Sélection de l'assistant de changement de voie actif

Système multimédia:

  [» Réglages](#) [» Assistance](#)  
[» Conduite](#)

 Sélectionnez la fonction.

### Freinage d'urgence assisté actif

#### Fonctionnement du freinage d'urgence assisté actif

Le freinage d'urgence assisté actif comprend les fonctions suivantes:

- Fonction d'alerte de distance
- Fonction de freinage autonome

- Assistance au freinage asservie à la situation
- Assistant directionnel pour les manœuvres d'évitement (selon le pays)

Le freinage d'urgence assisté actif vous aide à réduire le risque de collision avec un véhicule, un cycliste ou un piéton et à minimiser les conséquences d'un accident.

Si le freinage d'urgence assisté actif détecte un risque de collision, un signal d'alerte retentit et le voyant d'alerte de distance  s'allume.

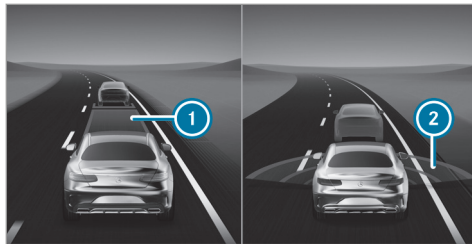

Dans le menu **Assistance**, une distance insuffisante ① par rapport au véhicule qui précède est représentée en rouge. Si vous réduisez la

distance encore davantage, le véhicule qui précède est également affiché en rouge. Si un risque de collision est détecté, des ondes radar rouges ② apparaissent devant le véhicule.

**Véhicules équipés du système PRE-SAFE®** : selon le pays, une alerte tactile sous la forme de légères tensions de la ceinture de sécurité est en outre déclenchée.

① **Véhicules équipés de l'éclairage d'ambiance actif** : lorsque l'**Assistance alertes** est activée, l'alerte du freinage d'urgence assisté actif est également soulignée par l'éclairage d'ambiance (→ page 180).

Si vous ne réagissez pas à l'alerte émise lors d'une situation critique, un freinage peut être déclenché automatiquement.

Dans des situations particulièrement critiques, le freinage d'urgence assisté actif peut en outre déclencher directement un freinage autonome. Le voyant et le signal d'alerte se déclenchent alors en même temps que le freinage.

Si vous freinez vous-même dans une situation critique ou appuyez sur la pédale de frein pendant le processus de freinage autonome, l'assis-

tance au freinage intervient de manière adaptée à la situation. Si nécessaire, la pression de freinage est augmentée jusqu'à un freinage à fond.



Lorsqu'un freinage autonome ou une assistance au freinage asservie à la situation a été déclenché, la fenêtre contextuelle ① apparaît sur l'écran conducteur, puis disparaît automatiquement après un court instant.

Le déclenchement de la fonction de freinage autonome ou de l'assistance au freinage asservie à la situation peut s'accompagner de mesures préventives de protection des occupants (PRE-SAFE®).

**⚠ ATTENTION** Risque d'accident en cas de détection restreinte de la part du freinage d'urgence assisté actif

Le freinage d'urgence assisté actif n'est pas toujours en mesure de détecter les objets ni d'analyser avec précision les situations complexes.

Dans ce cas, le freinage d'urgence assisté actif peut

- émettre une alerte à tort et freiner sans raison
- ne pas donner l'alerte et ne pas freiner

Le freinage d'urgence assisté actif est uniquement un système d'aide. C'est le conducteur du véhicule qui est responsable de la distance de sécurité à respecter, de la vitesse du véhicule et de l'opportunité de son freinage.

► Soyez toujours attentif aux conditions de circulation et ne vous fiez pas uniquement au freinage d'urgence assisté actif.

► Soyez toujours prêt à freiner et à entamer une manœuvre d'évitement si nécessaire.

**i** Lorsque le freinage d'urgence assisté actif est désactivé, l'affichage  apparaît sur l'écran conducteur.

Lorsque le système n'est pas disponible ou que la fonctionnalité est limitée, l'affichage  apparaît.

Tenez également compte des limites système imposées par le freinage d'urgence assisté actif.

**Les différentes fonctions partielles sont disponibles dans les plages de vitesse suivantes:**

La fonction d'alerte de distance vous avertit dans les situations suivantes:

- A partir de 4 mph (7 km/h) environ, lorsque vous vous rapprochez de manière critique d'un véhicule, d'un cycliste ou d'un piéton, un signal d'alerte périodique retentit et le voyant d'alerte de distance  qui se trouve sur l'écran conducteur s'allume.

**Véhicules équipés du système PRE-**

**SAFE®** : selon le pays, une alerte tactile sous la forme de légères tensions de la ceinture de sécurité est en outre déclenchée.

Si possible, freinez immédiatement ou évitez l'obstacle.

**Fonction d'alerte de distance**

La fonction d'alerte de distance peut vous assister par le biais d'un signal d'alerte périodique et d'un voyant d'alerte:

- jusqu'à environ 155 mph (250 km/h) dans le cas des véhicules se trouvant devant vous
- jusqu'à environ 75 mph (120 km/h) dans le cas des piétons traversant la route et des véhicules et des cyclistes circulant sur les voies transversales
- jusqu'à environ 62 mph (100 km/h) dans le cas des véhicules à l'arrêt
- jusqu'à environ 50 mph (80 km/h) dans le cas des cyclistes se trouvant devant vous
- jusqu'à environ 43 mph (70 km/h) dans le cas des piétons immobiles et des cyclistes à l'arrêt



### Fonction de freinage autonome

La fonction de freinage autonome peut intervenir à partir d'une vitesse d'environ 4 mph (7 km/h):

- jusqu'à environ 155 mph (250 km/h) dans le cas des véhicules se trouvant devant vous
- jusqu'à environ 75 mph (120 km/h) dans le cas des piétons traversant la route et des véhicules et des cyclistes circulant sur les voies transversales
- jusqu'à environ 62 mph (100 km/h) dans le cas des véhicules à l'arrêt
- jusqu'à environ 50 mph (80 km/h) dans le cas des cyclistes se trouvant devant vous
- jusqu'à environ 43 mph (70 km/h) dans le cas des piétons immobiles et des cyclistes à l'arrêt

### Assistance au freinage asservie à la situation

L'assistance au freinage asservie à la situation peut intervenir à partir d'une vitesse d'environ 4 mph (7 km/h):

- jusqu'à environ 155 mph (250 km/h) dans le cas des véhicules se trouvant devant vous

- jusqu'à environ 75 mph (120 km/h) dans le cas des piétons traversant la route et des véhicules et des cyclistes circulant sur les voies transversales
- jusqu'à environ 62 mph (100 km/h) dans le cas des véhicules à l'arrêt
- jusqu'à environ 50 mph (80 km/h) dans le cas des cyclistes se trouvant devant vous
- jusqu'à environ 43 mph (70 km/h) dans le cas des piétons immobiles et des cyclistes à l'arrêt

### Interruption d'une intervention de freinage amorcée par le freinage d'urgence assisté actif

Vous pouvez interrompre à tout moment l'intervention de freinage amorcée par le freinage d'urgence assisté actif de la manière suivante:

- en actionnant complètement la pédale d'accélérateur ou le kickdown
- en relâchant la pédale de frein

Le freinage d'urgence assisté actif peut interrompre son intervention de freinage si l'une des conditions suivantes est remplie:

- Vous évitez l'obstacle en tournant le volant.
- Tout risque de collision est écarté.
- Plus aucun obstacle n'est détecté sur votre trajectoire.

### Réaction aux usagers circulant en sens inverse

Le freinage d'urgence assisté actif peut également réagir lorsque des usagers circulant en sens inverse sont détectés:

- Réaction jusqu'à une vitesse de 62 mph (100 km/h) environ
- Alerte en cas d'usagers circulant en sens inverse par l'intermédiaire d'un signal et d'un voyant d'alerte
- Intervention de freinage autonome pour réduire la gravité de l'accident

### Assistant directionnel pour les manœuvres d'évitement

**⚠ ATTENTION** Risque d'accident alors que l'assistant directionnel pour les manœuvres d'évitement est activé

L'assistant directionnel pour les manœuvres d'évitement n'est pas toujours en mesure de détecter les objets ni d'analyser avec précision les situations complexes.

En outre, l'assistance au braquage fournie par l'assistant directionnel pour les manœuvres d'évitement ne suffit pas à éviter une collision.

- ▶ Soyez toujours attentif aux conditions de circulation et ne vous fiez pas uniquement à l'assistant directionnel pour les manœuvres d'évitement.
- ▶ Soyez toujours prêt à freiner et à entamer une manœuvre d'évitement si nécessaire.

- ▶ Annulez l'assistance en braquant de manière active si la situation n'est pas critique.
- ▶ Lorsque des piétons se trouvent à proximité du véhicule, roulez à une vitesse adaptée.

L'assistant directionnel pour les manœuvres d'évitement présente les caractéristiques suivantes:

- Détection de piétons, cyclistes et véhicules
- Aide par une action de braquage supplémentaire lorsqu'une manœuvre d'évitement est détectée
- Activation par un mouvement de braquage rapide au cours d'une manœuvre d'évitement
- Assistance lors d'une manœuvre d'évitement et de redressement du véhicule
- Réaction à partir d'une vitesse d'environ 13 mph (20 km/h) et jusqu'à environ 68 mph (110 km/h)

Vous pouvez mettre fin à l'aide de l'assistant directionnel pour les manœuvres d'évitement à tout moment en contre-braquant.

#### Limites système

Après avoir mis le contact ou démarré le véhicule, la fonctionnalité complète du système n'est disponible qu'au bout de quelques secondes.

Lorsque le système n'est pas disponible ou que la fonctionnalité est limitée, le voyant d'alerte  apparaît sur l'écran conducteur.

Le système peut être perturbé ou ne pas fonctionner en particulier dans les situations suivantes:

- en cas de neige, de pluie, de brouillard, d'embruns, d'éblouissement, d'ensoleillement direct ou de variations de la luminosité
- lorsque les capteurs sont encrassés, embués, endommagés ou recouverts (→ page 236)
- lorsque les capteurs sont parasités par d'autres sources radars (en cas de forte réflexion radar dans les parkings couverts, par exemple)

- lorsqu'une perte de pression d'un pneu ou un pneu défectueux a été détecté et affiché
  - dans les situations complexes où les objets ne peuvent pas toujours être détectés avec précision
  - lorsque des piétons, des vélos ou des véhicules se déplacent rapidement dans la zone de détection des capteurs
  - lorsque des usagers sont cachés par d'autres objets ou qu'ils se trouvent à proximité immédiate d'autres objets
  - lorsque la silhouette typique d'un piéton ou d'un cycliste ne se démarque pas de l'arrière-plan
  - lorsqu'un piéton ou un cycliste n'est plus identifié en tant que tel (vêtements spéciaux ou autres objets, par exemple)
  - lorsque le conducteur n'a pas bouclé sa ceinture de sécurité
  - dans les virages serrés
- i** Les capteurs du freinage d'urgence assisté actif se calibrent automatiquement après une certaine distance parcourue suite à la

livraison du véhicule. Pendant le cycle d'initialisation, le freinage d'urgence assisté actif n'est pas disponible ou seulement de manière limitée.

### Réglage du freinage d'urgence assisté actif

#### Conditions requises

- Le contact est mis.

Système multimédia:

- ➔  ➔ Réglages ➔ Assistance
- ➔ Dispositif anticollision
- ➔ Freinage d'urgence assisté actif

- ▶ Sélectionnez le réglage souhaité.  
Le réglage est conservé lors du démarrage du moteur suivant.

#### Désactivation du freinage d'urgence assisté actif

- i** Il est recommandé de ne jamais désactiver le freinage d'urgence assisté actif.
- ▶ Sélectionnez **Désactivé**.  
La fonction d'alerte de distance, la fonction de freinage autonome et l'assistant direction-

nel pour les manœuvres d'évitement sont désactivés.

Lors du démarrage du moteur suivant, le réglage intermédiaire est sélectionné automatiquement.

- i** Lorsque le freinage d'urgence assisté actif est désactivé, le symbole  apparaît dans la zone de statut de l'écran multifonction.

### Assistant de signalisation routière

#### Fonctionnement de l'assistant de signalisation routière

L'assistant de signalisation routière détecte les panneaux à l'aide de la caméra multifonction et les compare aux informations de la carte de navigation numérique. Il vous aide en affichant les limites de vitesse et interdictions de dépasser détectées sur l'écran conducteur et sur l'affichage tête haute. En cas de dépassement de la vitesse maximale autorisée, le système peut vous avertir.

Dans certains pays, le système peut vous offrir des fonctions supplémentaires et vous avertir

lorsque vous approchez d'un passage piétons ou lorsque vous êtes sur le point de franchir accidentellement un panneau stop ou un feu rouge.

Les panneaux de signalisation avec une restriction indiquée par un symbole additionnel (en cas de pluie, par exemple) peuvent également être détectés par la caméra et analysés.

L'assistant de signalisation routière visualise uniquement certains panneaux sur l'écran conducteur. Les panneaux de signalisation et limites de vitesse réels ont toujours priorité sur les panneaux de signalisation et limites de vitesse affichés sur l'écran conducteur.

Tenez également compte des remarques suivantes:

- Sélectionnez une vitesse adaptée aux conditions de marche et aux conditions environnementales et météorologiques.
- Tenez compte des panneaux de signalisations réels.
- Tenez compte du code de la route en vigueur et des règles de circulation.

Tenez compte des remarques relatives aux systèmes d'aide à la conduite et à votre responsabilité, sinon vous risquez de ne pas être averti des dangers qui pourraient se présenter (→ page 236).

#### Affichages sur l'écran conducteur

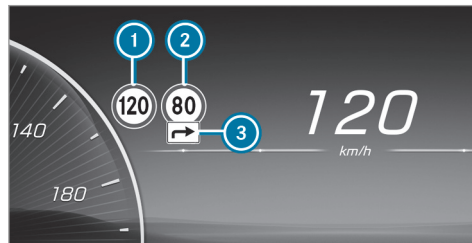

- ① Vitesse autorisée
- ② Vitesse autorisée en cas de restriction
- ③ Symbole additionnel avec restriction

Le système peut afficher jusqu'à 2 panneaux de signalisation simultanément sur l'écran conducteur. Les limites de vitesse sont toujours affichées en priorité. L'affichage tête haute peut

indiquer au maximum un panneau de signalisation avec une limite de vitesse. Lorsque 2 panneaux de vitesse sont affichés sur l'écran conducteur (dans le cas de restrictions détectées, par exemple), la valeur de la limite de vitesse de gauche ① est toujours transmise au limiteur de vitesse ou à l'assistant de régulation de distance DISTRONIC actif pour être reprise et indiquée sur l'affichage tête haute.

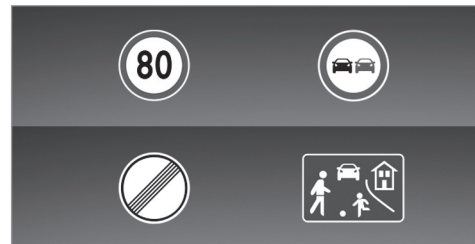

Exemples de panneaux de signalisation pouvant être affichés

L'assistant de signalisation routière peut détecter et afficher les panneaux de signalisation ❶ suivants:

- Limites de vitesse
- Fins de limitations de vitesse
- Interdictions de dépasser
- Rues réservées au jeu
- Panneaux signalant le début et la fin d'une autoroute
- Panneaux signalant le début et la fin d'une route pour automobiles
- Vitesses conseillées

L'assistant de signalisation routière peut détecter les symboles additionnels ❷ suivants et, le cas échéant, analyser la pertinence des restrictions à l'aide des autres capteurs du véhicule:

- en cas de pluie
- en cas de chaussée glissante
- en cas de brouillard
- restrictions temporaires
- sorties

- restrictions concernant les attelages

L'assistant de signalisation routière utilise également les données provenant de la carte numérique du système de navigation. Lorsque vous entrez ou sortez d'une localité ou changez de route (entrée ou sortie d'autoroute ou après un changement de direction à un carrefour, par exemple), l'affichage sur l'écran conducteur peut donc également s'actualiser sans panneau de signalisation détecté.

En outre, le système peut afficher les limites de vitesse à venir sur l'écran conducteur et sur l'affichage tête haute. La distance par rapport à une limite de vitesse inférieure à venir peut également être affichée sur l'écran conducteur. Les informations de la carte routière numérique du système de navigation sont utilisées à cette fin. L'affichage apparaît jusqu'à 380 yd (350 m) à l'avance, en fonction de la situation environnante actuelle et de l'itinéraire prévu. Dans le menu **Assistance**, une visualisation dynamique des limites de vitesse à venir peut également être affichée.

Si l'assistant de signalisation routière ne peut pas déterminer la vitesse maximale autorisée actuellement en vigueur (en raison de l'absence de signalisation, par exemple), l'affichage suivant apparaît sur l'écran conducteur:



L'assistant de signalisation routière n'est pas disponible dans tous les pays. Si le véhicule se trouve dans un pays dans lequel l'assistant de signalisation routière n'est pas pris en charge, cet affichage est permanent.

- ❶ Tenez également compte des informations relatives aux messages d'écran de l'assistant de signalisation routière (→ page 554).

#### **Avertissement en cas de dépassement de la vitesse maximale autorisée**

Le système peut vous avertir lorsque vous dépassez involontairement la vitesse maximale autorisée. Vous pouvez pour ce faire régler dans le système multimédia de combien la vitesse maximale autorisée peut être dépassée avant

que l'alerte ne retentisse. Vous pouvez régler si l'alerte doit être émise uniquement de manière optique (le panneau de signalisation clignote 3 fois sur l'écran conducteur) ou également sonore par le biais d'un signal d'alerte.

#### **Autres fonctions de l'assistant de signalisation routière (spécifiques au pays)**

**Alerte en cas de panneaux d'interdiction d'accès :** l'assistant de signalisation routière peut vous avertir lorsque vous vous engagez sur une portion de route dans le sens opposé au sens de la marche prescrit, par exemple sur une bretelle d'autoroute ou dans une rue à sens unique.

**Alerte en cas de passages piétons :** l'assistant de signalisation routière peut vous avertir jusqu'à une vitesse de 44 mph (70 km/h) environ lorsque vous approchez d'un passage piétons et que des piétons se trouvent dans la zone de danger ou s'en approchent.

**Alerte en cas de panneaux stop :** l'assistant de signalisation routière peut vous avertir jusqu'à une vitesse de 44 mph (70 km/h) lorsque vous êtes sur le point de franchir accidentellement un

panneau stop. Pour ce faire, la signalisation doit être claire, par exemple si le système détecte plusieurs panneaux stop ou peut confirmer un panneau stop au moyen de la carte de navigation numérique. Si plusieurs panneaux différents sont détectés, aucune alerte ne peut être émise.

**Alerte en cas de feux rouges :** l'assistant de signalisation routière peut vous avertir jusqu'à une vitesse de 44 mph (70 km/h) lorsque vous êtes sur le point de franchir accidentellement un feu rouge.

Pour cela, les conditions suivantes doivent être remplies:

- Plusieurs feux de circulation sont détectés.
- Tous les feux de circulation détectés sont rouges.
- Au moins un des feux rouges détectés se trouve du côté passager à côté de votre voie.
- Les feux de circulation ont la séquence de signal suivante (de haut en bas): rouge, orange, vert.

**i** Vous pouvez, si disponible, activer ou désactiver l'alerte en cas de passages piétons,

panneaux stop et feux rouges dans le menu de l'assistant de signalisation routière, sous **Autres alertes** (→ page 269).

#### **Limites système**

Le système peut être perturbé ou ne pas fonctionner en particulier dans les situations suivantes:

- lorsque les conditions de visibilité sont mauvaises (en cas d'éclairage insuffisant de la chaussée, de fortes alternances d'ombre et de lumière, de pluie, de chutes de neige, de brouillard, de poussière tourbillonnante ou d'embruns, par exemple)
- en cas d'éblouissement par les véhicules qui arrivent en sens inverse, par le soleil ou par des reflets, par exemple
- en cas d'encrassement du pare-brise dans la zone de la caméra multifonction ou si la caméra est embuée, endommagée ou masquée
- lorsque les panneaux de signalisation sont difficiles à détecter parce qu'ils sont, par exemple, sales, masqués, décolorés, recou-

verts de givre, endommagés, mal positionnés, mal éclairés ou tournés

- les panneaux de signalisation actifs avec affichages LED peuvent éventuellement ne pas être détectés ou l'être incorrectement pour des raisons techniques (fréquences d'émission, par exemple)
- lorsque les informations sur la carte numérique du système de navigation sont erronées, incomplètes ou non actuelles
- lorsque la signalisation ou le tracé de la route est ambigu (panneaux de signalisation de chantiers, entrées et sorties, voies voisines ou parallèles, par exemple)
- lorsque la signalisation n'est pas conforme à la norme
- lorsque la signalisation ou le tracé de la route est spécifique au pays et que des différences sont constatées par rapport au guidage du système de navigation (dans ou après des chantiers)
- après un changement prononcé de direction et dans des virages serrés, lorsque vous passez devant des panneaux de signalisation se

trouvant en dehors du champ de vision de la caméra

- lorsque vous dépassez des véhicules sur lesquels sont collés ou montés des panneaux de signalisation

### Réglage de l'assistant de signalisation routière

Système multimédia:

-  ► Réglages ► Assistance
- Assistance
- Assistant de signalisation routière

### Activation et désactivation de l'alerte de vitesse

- Activez ou désactivez **Alerte de vitesse**.

### Réglage du type d'avertissement

- Sélectionnez  à côté de **Alerte de vitesse**.
- Sélectionnez **Alerte visuel. & sonore** ou **Alerte visuelle**.

### Réglage du seuil d'alerte

Cette valeur détermine à partir de quel dépassement de vitesse une alerte est émise.

- Réglez la vitesse souhaitée sous **Seuil d'alerte**.

### Activation et désactivation des autres fonctions de l'assistant de signalisation routière

- Activez ou désactivez **Autres alertes**. Les fonctions disponibles sont activées ou désactivées.

### Réglage du type d'avertissement pour les autres fonctions

- Sélectionnez  à côté de **Autres alertes**.
- Sélectionnez **Alerte visuel. & sonore** ou **Alerte visuelle**.

### Vue des feux de circulation

#### Informations relatives à la vue des feux de circulation

La vue des feux de circulation aide le conducteur lorsqu'il attend à un feu rouge en affichant l'image de la caméra sur l'écran central. L'image

de la caméra est affichée lorsque le conducteur est le 1er véhicule au feu rouge et masquée lorsque le véhicule démarre.

### Affichage de la vue des feux de circulation

#### Conditions requises

- L'option **Vue feux de circulation** est activée.
- Une vue des feux de circulation est disponible.



Système multimédia:

→  ► Réglages ► Assistance  
► Assistance ► Vue feux de circulation

ⓘ Cette fonction n'est pas disponible dans tous les pays.

Lorsque le véhicule se trouve en 1re position devant un feu de circulation, l'image de la caméra avec la vue des feux de circulation est affichée sur l'écran central.

Lorsque le véhicule démarre, l'image de la caméra est masquée.

► Activez  ou désactivez  **Vue feux de circulation**.

### Utilisation d'autres fonctions disponibles

- Sélectionnez .
- Sélectionnez **Sur demande** ou **Automatique**. Si **Sur demande** est réglé et qu'une vue des feux de circulation est disponible, le message **Appuyez ici pour vue des feux de circulation** apparaît. Après confirmation du message, l'image de la caméra est affichée.

Si **Automatique** est réglé, l'image de la caméra apparaît automatiquement lorsqu'une vue des feux de circulation est disponible.

### Vue d'ensemble du service Données du système de signalisation lumineuse

**⚠ ATTENTION** Risque d'accident et de blessure dû à un manque de vigilance, à des données incorrectes ou manquantes

L'affichage des données du système de signalisation lumineuse est un système d'aide et il ne peut pas remplacer l'observation de la situation de marche réelle.

- Surveillez constamment les conditions de circulation réelles lorsque vous approchez d'un feu de circulation ou lorsque vous changez de voie.
- Evitez de consulter l'écran pour les instruments et l'affichage tête haute pendant une période prolongée.

Le feu de circulation et le temps restant ⓘ jusqu'à la prochaine phase verte sont affichés sous la forme d'un compte à rebours sur l'écran conducteur.



Exemple sur l'écran conducteur



L'affichage est masqué 5 secondes environ avant que le feu de circulation ne passe au vert.

- ① L'affichage disparaît également dans les cas suivants:
  - lorsque vous tournez dans une rue transversale ou latérale avant le carrefour
  - lorsque vous faites demi-tour avant le carrefour
- ① Les flèches de direction sont affichées selon les fonctions suivantes:
  - vous avez mis un clignotant
  - une recommandation de voie de circulation est émise lorsqu'un guidage est activé

Lorsqu'aucune des 2 fonctions n'est activée, le temps restant jusqu'à la prochaine phase verte est affiché pour la voie allant tout droit.

- ① L'utilisation du service Données du système de signalisation lumineuse requiert l'envoi régulier de la position du véhicule et du sens de la marche à Mercedes-Benz. Les données sont immédiatement rendues anonymes par

Mercedes-Benz et communiquées au fournisseur du service Données du système de signalisation lumineuse. La position du véhicule et le sens de la marche sont supprimés après un temps très court (quelques secondes) et ne sont pas sauvegardés de manière permanente.

Si vous ne souhaitez pas transmettre la position de votre véhicule et le sens de la marche, vous disposez des possibilités suivantes:

- Vous désactivez le service sur le portail Mercedes me.
  - Vous faites désactiver le service par un point de service Mercedes-Benz.
  - ① Le service Données du système de signalisation lumineuse est disponible uniquement dans certaines villes et régions.
- La fonction est prise en charge dans les conditions suivantes:
- Le véhicule est équipé d'un système multi-média avec système de navigation et d'un module de communication avec carte SIM intégrée (et activée).

- Vous disposez d'un compte utilisateur sur le portail Mercedes me.
- Le véhicule a été associé au compte utilisateur.
- Le service Services de navigation est disponible sur le portail Mercedes me, vous y avez souscrit et l'avez activé.
- Le service Données du système de signalisation lumineuse fait partie des services de navigation.

La position actuelle du véhicule et le sens de la marche sont envoyés par l'intermédiaire du module de communication et comparés aux données du fournisseur du service Données du système de signalisation lumineuse. Le fournisseur recueille les données des systèmes de signalisation lumineuse qui transmettent leurs phases de commutation. Lorsque le véhicule approche d'un carrefour avec un feu de circulation interconnecté, les données sont envoyées en temps réel au véhicule.

Un clignotant à gauche ou à droite et les recommandations de voie de circulation lorsqu'un gui-

dage est activé sont pris en compte pour l'affichage.

Le service sert uniquement à vous informer et n'est pas associé à d'autres fonctions, systèmes ou composants du véhicule. Veuillez noter que les données affichées ne sont pas disponibles dans toutes les zones de circulation et peuvent être incorrectes.

Certains systèmes de signalisation lumineuse adaptent automatiquement leur temps de commutation aux conditions de circulation actuelles. Cela peut entraîner un changement soudain dans l'affichage du compte à rebours.

L'affichage sur l'écran conducteur apparaît après avoir sélectionné le menu **Assistance**. Si un autre menu est sélectionné, le compte à rebours des feux de circulation n'est pas affiché.

Tenez également compte des remarques suivantes:

- Sélectionnez une vitesse adaptée aux conditions de marche et aux conditions environnementales et météorologiques.
  - Tenez compte des panneaux de signalisations réels.
  - Tenez compte du code de la route en vigueur et des règles de circulation.
- Tenez compte des remarques relatives aux systèmes d'aide à la conduite et à votre responsabilité, sinon vous risquez de ne pas être averti des dangers qui pourraient se présenter.

### Limites système

L'affichage n'apparaît pas dans les situations suivantes, par exemple:

- Aucune donnée du système de signalisation lumineuse n'est disponible.
- Le temps restant jusqu'à la prochaine phase verte est inférieur à 10 secondes.
- Des véhicules d'intervention ou des transports publics se trouvent dans la zone du carrefour.
- La transmission des données depuis le véhicule a été interrompue.
- Les systèmes de signalisation lumineuse se trouvent dans une zone de travaux ou sont en cours de maintenance.

- Le système de signalisation lumineuse est en panne.
- L'abonnement au service a expiré.

### Assistant d'angle mort actif avec avertisseur de sortie

#### Fonctionnement de l'assistant d'angle mort actif avec avertisseur de sortie

L'assistant d'angle mort actif surveille au moyen de capteurs radar les zones s'étendant jusqu'à 130 ft (40 m) derrière le véhicule et jusqu'à 10 ft (3 m) sur les côtés.

A partir d'une vitesse de 8 mph (12 km/h) environ, le système peut détecter les véhicules qui entrent dans cette zone de surveillance et émettre une alerte.

Affichage d'état sur l'écran conducteur



**Grise** : le système est activé mais n'est pas opérationnel.



**Vert** : le système est activé et opérationnel.

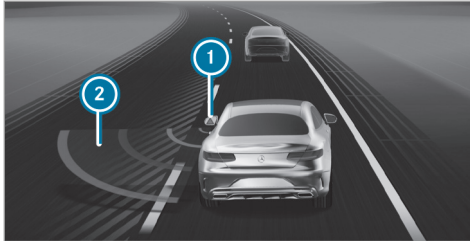

Affichage sur l'écran conducteur dans le menu **Assistance**

Si un véhicule circule dans la zone de surveillance, le voyant d'alerte rouge intégré au rétroviseur extérieur correspondant s'allume en rouge. Dans le menu Assistance, le voyant intégré au rétroviseur extérieur (1) s'allume également en rouge et la voie sur laquelle le véhicule a été détecté est hachurée.

Lorsqu'un véhicule circule dans la zone de surveillance et que vous allumez les clignotants dans la direction correspondante, un double signal d'alerte retentit et le voyant d'alerte intégré au rétroviseur extérieur correspondant cli-

gnote en rouge. Des ondes radar rouges (2) apparaissent à côté de votre véhicule dans le graphique du système d'aide.

Si les clignotants restent enclenchés, l'affichage qui se trouve sur le rétroviseur extérieur clignote pour tous les autres véhicules détectés, mais aucun autre signal d'alerte ne retentit. Aucune alerte n'est émise si vous dépassez rapidement un véhicule.

**i Véhicules équipés de l'éclairage d'ambiance actif** : lorsque l'**Assistance alertes** est activée, l'alerte de l'assistant d'angle mort actif est également soulignée par l'éclairage d'ambiance (→ page 180).

Tenez compte des remarques relatives aux systèmes d'aide à la conduite et à votre responsabilité, sinon vous risquez de ne pas être averti des dangers qui pourraient se présenter (→ page 236).

**⚠ ATTENTION** Risque d'accident alors que l'assistant d'angle mort actif est activé

L'assistant d'angle mort actif ne tient pas compte

- des véhicules qui se trouvent dans votre angle mort lorsque vous les dépassez avec une distance latérale réduite
- des véhicules qui s'approchent à une vitesse beaucoup plus élevée que celle de votre véhicule et vous dépassent

Dans ces situations, l'assistant d'angle mort actif ne peut pas vous avertir ni intervenir.

► Soyez toujours particulièrement attentif aux conditions de circulation et maintenez une distance de sécurité latérale suffisante.

#### **Avertisseur de sortie**

L'avertisseur de sortie est une fonction supplémentaire de l'assistant d'angle mort actif. Il permet de prévenir les occupants qui s'appêtent à quitter le véhicule à l'arrêt si un autre véhicule s'approche.

**⚠ ATTENTION** Risque d'accident malgré l'avertisseur de sortie

L'avertisseur de sortie ne tient pas compte des objets fixes ni des personnes ou autres usagers qui s'approchent à une vitesse beaucoup plus élevée que celle de votre véhicule.

Dans ces situations, l'avertisseur de sortie ne peut pas vous avertir.

- ▶ Lorsque vous ouvrez les portes, soyez toujours attentif aux conditions de circulation et veillez à ce que l'espace de manœuvre soit suffisant.

Si un véhicule circule dans la zone de surveillance, le voyant d'alerte intégré au rétroviseur extérieur correspondant s'allume en rouge.

Lorsqu'un occupant du véhicule tire la poignée de porte du côté où l'avertissement est nécessaire, un double signal d'alerte retentit et l'éclairage d'ambiance de la porte concernée ainsi que le voyant d'alerte intégré au rétroviseur extérieur correspondant clignotent en rouge.

**Véhicules équipés de l'assistant intérieur**

**MBUX** : l'alerte visuelle commence déjà lorsque

l'occupant du véhicule place sa main dans la zone de la porte.

**i Véhicules équipés de l'éclairage d'ambiance ou de l'éclairage d'ambiance actif** : vous pouvez activer et désactiver l'**Assistance alertes** de l'éclairage d'ambiance (→ page 180).

**i** La représentation de l'assistance d'alerte peut varier en fonction de la variante d'équipement et du réglage.

L'avertisseur de sortie est uniquement disponible lorsque l'assistant d'angle mort actif est activé et jusqu'à 3 minutes maximum après avoir coupé le contact. Le voyant d'alerte intégré au rétroviseur extérieur clignote 3 fois pour signaler la fin de la disponibilité de l'avertisseur de sortie.

L'avertisseur de sortie est uniquement un système d'aide et il n'est pas en mesure de remplacer la vigilance des occupants du véhicule. La responsabilité lors de l'ouverture des portes et de la descente du véhicule incombe aux occupants du véhicule.

**Limites système**

L'assistant d'angle mort actif peut être limité en particulier dans les situations suivantes :

- lorsque les capteurs sont encrassés ou masqués
- lorsque les conditions de visibilité sont mauvaises (en cas de brouillard, de forte pluie ou de chutes de neige, par exemple)
- dans le cas de véhicules de largeur réduite (un vélo ou une moto, par exemple)
- lorsque la voie est très large ou très étroite
- en cas de trajectoire fortement décalée latéralement

Le système peut émettre des alertes à tort en présence de glissières de sécurité ou autres séparations. Maintenez toujours une distance latérale suffisante par rapport aux autres usagers ou aux obstacles qui pourraient se trouver sur la chaussée.

Le système peut interrompre une alerte lorsque vous roulez pendant un certain temps à côté de véhicules de longueur inhabituelle (un camion, par exemple).

Lorsque vous engagez la marche arrière, l'assistant d'angle mort actif n'est pas opérationnel.

L'avertisseur de sortie peut également être limité dans les situations suivantes:

- lorsque le capteur est masqué par l'ombre des véhicules avoisinants dans des places de stationnement étroites
- lorsque des personnes s'approchent
- lorsque des objets sont fixes ou se déplacent lentement

### Fonctionnement de l'intervention de freinage de l'assistant d'angle mort actif

Si l'assistant d'angle mort actif détecte un risque de collision latérale dans la zone de surveillance, il déclenche une intervention de freinage permettant de corriger la trajectoire. Celle-ci a pour but de vous aider à éviter une collision.

Le système peut effectuer une intervention de freinage permettant de corriger la trajectoire entre 20 mph (30 km/h) et 125 mph (200 km/h) environ.

**⚠ ATTENTION** Risque d'accident malgré l'intervention de freinage de l'assistant d'angle mort actif

L'intervention de freinage permettant de corriger la trajectoire ne peut pas toujours empêcher une collision.

- ▶ Braquez, freinez et accélérez toujours vous-même, en particulier si l'assistant d'angle mort actif vous avertit ou freine le véhicule pour corriger sa trajectoire.
- ▶ Maintenez toujours une distance de sécurité latérale suffisante.

**⚠ ATTENTION** Risque d'accident alors que l'assistant d'angle mort actif est activé

L'assistant d'angle mort actif ne réagit pas dans les situations suivantes:

- lorsque vous dépassez des véhicules à grande vitesse
- lorsque des véhicules s'approchent à une vitesse beaucoup plus élevée que celle de votre véhicule et vous dépassent

Dans ces situations, l'assistant d'angle mort actif ne peut pas vous avertir ni intervenir.

- ▶ Soyez toujours particulièrement attentif aux conditions de circulation et maintenez une distance de sécurité latérale suffisante.



Lorsqu'une intervention de freinage permettant de corriger la trajectoire a lieu, le voyant rouge d'alerte intégré au rétroviseur extérieur clignote et un signal d'alerte retentit. En outre, un affichage (1) signalant un risque de collision latérale apparaît sur l'écran conducteur.

Dans de rares cas, le système peut déclencher une intervention de freinage inappropriée. Vous pouvez interrompre cette intervention de freinage en contre-braquant légèrement ou en accélérant.

### Limites système

Dans les situations suivantes en particulier, soit aucune intervention de freinage permettant de corriger la trajectoire n'a lieu, soit elle est adaptée à la situation de marche:

- Des véhicules ou des obstacles (glissières de sécurité, par exemple) se trouvent des 2 côtés du véhicule.
- Un véhicule arrive en sens inverse et la distance latérale est réduite.
- Vous adoptez un style de conduite sportif (vitesse élevée dans les virages).
- Vous freinez ou accélérez activement.
- Un système de sécurité active intervient (ESP® ou freinage d'urgence assisté actif, par exemple).
- L'ESP® est désactivé.

- Une perte de pression d'un pneu ou un pneu défectueux a été détecté.

### Activation et désactivation de l'assistant d'angle mort actif

Système multimédia:

  **» Réglages** **» Assistance**

**» Dispositif anticollision**

**» Assistant d'angle mort actif**

 Sélectionnez **Assistant d'angle mort actif**.

 Sélectionnez **ON** ou **Désactivé**.

### Assistant de franchissement de ligne actif

#### Fonctionnement de l'assistant de franchissement de ligne actif

L'assistant de franchissement de ligne actif surveille la zone située devant votre véhicule à l'aide de la caméra multifonction (→ page 236) et peut vous préserver d'un changement involontaire de voie. Le système peut vous ramener sur votre voie par le biais d'une intervention sur la direction permettant de corriger la trajectoire et également vous avertir par une sensation perceptible au niveau du volant. L'assistant de fran-

chissement de ligne actif est disponible entre 37 mph (60 km/h) et 124 mph (200 km/h).

Le système peut intervenir dans les conditions suivantes:

- L'assistant de franchissement de ligne actif détecte une ligne de délimitation de la voie.
- Vous franchissez cette ligne de délimitation de la voie avec une roue avant.

Lorsque vous allumez les clignotants, aucune intervention sur la direction n'a lieu du côté correspondant.

Si le système détecte un obstacle (un autre véhicule, par exemple) sur la voie voisine, une intervention sur la direction a lieu malgré les clignotants. Si vous quittez la voie sans avoir activé les clignotants, mais qu'un risque de collision avec un obstacle en mouvement a été détecté sur votre voie, aucune intervention sur la direction n'a lieu.



Dans les cas suivants, l'affichage ❶ apparaît sur l'écran conducteur et un signal d'alerte retentit:

- Une intervention sur la direction par l'assistant de franchissement de ligne actif dure plus de 10 secondes environ.
- 2 interventions sur la direction ou plus de la part du système ont lieu sur une période de 3 minutes environ sans intervention sur la direction de la part du conducteur.

Dans les réglages de l'assistant de franchissement de ligne actif, vous pouvez régler la sensibilité du système et ainsi déterminer le niveau de l'assistance. Vous pouvez en outre déterminer si

le système doit réagir aux lignes de délimitation de la voie discontinues ou uniquement aux lignes continues (→ page 279).

#### Affichages d'état de l'assistant de franchissement de ligne actif



**Blanc** : l'assistant de franchissement de ligne actif est désactivé.



**Orange** : un défaut est survenu. Tenez également compte à ce sujet des messages d'écran.



**Gris** : l'assistant de franchissement de ligne actif est activé mais n'est pas prêt.



**Vert** : l'assistant de franchissement de ligne actif est activé et prêt. Si le système n'est prêt que d'un seul côté, seule la ligne de délimitation de la voie de ce côté est affichée en vert.



**Rouge** : l'assistant de franchissement de ligne actif vous a ramené sur votre voie par le biais d'une intervention sur la direction permettant de corriger la trajectoire. Si une alerte tactile est également déclenchée au niveau du volant, l'affichage d'état clignote. Seule la ligne de

délimitation de la voie du côté concerné par l'avertissement est représentée en rouge.

**Véhicules sans Pack Assistance à la conduite** : si les 2 lignes de délimitation de la voie sont affichées simultanément en rouge dans l'affichage d'état, l'assistant de franchissement de ligne actif a déclenché un arrêt d'urgence (→ page 256).

#### Affichage de l'assistant de franchissement de ligne actif dans le menu «Assistance»



Si vous franchissez une ligne de délimitation de la voie détectée avec une roue avant, celle-ci est mise en évidence en rouge dans le menu **Assistance** sur l'écran conducteur.

**i Véhicules équipés de l'éclairage d'ambiance actif** : lorsque l'**Assistance alertes** est activée, l'alerte de l'assistant de franchissement de ligne actif est également soulignée par l'éclairage d'ambiance (→ page 180).

### Limites système

Dans les situations suivantes, aucune intervention sur la direction permettant de corriger la trajectoire ne peut avoir lieu, mais selon la situation, une alerte est émise au niveau du volant :

- lorsque vous braquez, freinez ou accélérez activement
- lorsqu'un système de sécurité active intervient (ESP<sup>®</sup>, freinage d'urgence assisté actif ou assistant d'angle mort actif, par exemple)
- lorsque vous adoptez un style de conduite sportif (vitesse élevée dans les virages, fortes accélérations)

- lorsque l'ESP<sup>®</sup> est désactivé
- lorsqu'une perte de pression d'un pneu ou un pneu défectueux a été détecté et affiché

Le système peut être perturbé ou ne pas fonctionner en particulier dans les situations suivantes :

- lorsque les conditions de visibilité sont mauvaises (en cas d'éclairage insuffisant de la chaussée, de fortes alternances d'ombre et de lumière, de pluie, de chutes de neige, de brouillard ou d'embruns, par exemple)
- en cas d'éblouissement par les véhicules qui arrivent en sens inverse, par le soleil ou par des reflets, par exemple
- en cas d'encrassement du pare-brise dans la zone de la caméra multifonction ou si la caméra est embuée, endommagée ou masquée
- en cas d'absence de lignes de délimitation de la voie, de marquage multiple ou équivoque pour une voie (à proximité de travaux, par exemple)

- lorsque les lignes de délimitation de la voie sont usées, sombres ou couvertes
- lorsque la distance par rapport au véhicule qui précède est trop faible et que les lignes de délimitation de la voie ne peuvent par conséquent pas être détectées
- lorsque les lignes de délimitation de la voie changent rapidement (lorsque des voies se séparent, se croisent ou se rejoignent, par exemple)
- lorsque la chaussée est très étroite et sinueuse

Tenez compte des remarques relatives aux systèmes d'aide à la conduite et à votre responsabilité, sinon vous risquez de ne pas être averti des dangers qui pourraient se présenter (→ page 236).



### Activation et désactivation de l'assistant de franchissement de ligne actif

Système multimédia:

-  » Réglages » Assistance
- » Dispositif anticollision
- » Assistant de franchissement de ligne actif
- ▶ Activez ou désactivez la fonction.

L'assistant de franchissement de ligne actif peut également être activé et désactivé dans le menu Favoris.

- ⓘ Le réglage après le démarrage du moteur dépend du pays.

### Réglage de l'assistant de franchissement de ligne actif

Système multimédia:

-  » Réglages » Assistance
- » Dispositif anticollision
- » Assist. franch. ligne actif

### Réglage de la sensibilité

- ▶ Sélectionnez .
- ▶ Sélectionnez *Intervention anticipée*, *Moy.* ou *Intervention tardive*.

Le dernier réglage sélectionné est repris lors du démarrage du moteur suivant.

- ⓘ Le réglage standard de cette fonction dépend du pays.

### Activation et désactivation de l'assistance en cas de ligne de délimitation de la voie discontinue

- ▶ Sélectionnez *Assistance avancée*.

Le dernier réglage sélectionné est repris lors du démarrage du moteur suivant.

- ⓘ Le réglage standard de cette fonction dépend du pays.
- ⓘ Cette fonction doit être activée sur les véhicules sans Pack Assistance à la conduite afin que l'assistant d'arrêt d'urgence soit disponible dans son intégralité. Pour de plus amples informations sur l'assistant d'arrêt d'urgence, voir (→ page 256).

## AIRMATIC

### Fonctionnement de la suspension AIRMATIC

La suspension AIRMATIC est une suspension pneumatique à amortissement variable pour un meilleur confort de marche. Le correcteur d'assiette intégral assure une suspension optimale et une garde au sol constante même lorsque le véhicule est chargé. Lorsque vous roulez vite, le véhicule s'abaisse automatiquement afin d'améliorer la sécurité de marche et de diminuer la consommation de carburant. Il est également possible de régler le niveau du véhicule manuellement.

La suspension AIRMATIC comprend les éléments et fonctions suivants:

- Suspension pneumatique avec correcteur d'assiette intégral automatique
- Abaissement asservi à la vitesse pour une réduction de la consommation de carburant
- Niveau surélevé du véhicule sélectionnable par l'intermédiaire du système multimédia pour une plus grande garde au sol

- ADS PLUS (système d'amortissement adaptatif avec réglage continu de la force d'amortissement)

### Réglages du train de roulement en fonction du programme de conduite

Programmes de conduite **[S]** et **[S']**:

- Le réglage du train de roulement est plus ferme.
- Le véhicule est réglé sur le niveau surbaissé -1.
- A partir d'une vitesse de 75 mph (120 km/h), le véhicule s'abaisse jusqu'au niveau surbaissé -2.
- Le véhicule est de nouveau relevé jusqu'au niveau surbaissé -1 lorsque la vitesse est inférieure à 50 mph (80 km/h).

Programmes de conduite **[C]** et **[E]**

- Le réglage du train de roulement privilégie le confort.
- Le véhicule est réglé sur le niveau normal.

- A partir d'une vitesse de 75 mph (120 km/h), le véhicule s'abaisse jusqu'au niveau surbaissé -1.
- A partir d'une vitesse de 100 mph (160 km/h), le véhicule s'abaisse jusqu'au niveau surbaissé -2.
- Le véhicule est de nouveau relevé jusqu'au niveau surbaissé -1 lorsque la vitesse est inférieure à 75 mph (120 km/h).
- Le véhicule est de nouveau relevé jusqu'au niveau normal lorsque la vitesse est inférieure à 50 mph (80 km/h).

### Réglage du niveau du véhicule

**⚠ ATTENTION** Risque d'accident en cas de niveau trop élevé du véhicule

Le comportement routier peut être compromis.

Le véhicule peut être déporté vers l'extérieur lors du braquage ou dans un virage, par exemple.

► Sélectionnez un niveau adapté au style de conduite et à l'état de la chaussée.

**⚠ ATTENTION** Risque de coincement suite à l'abaissement du véhicule

Les personnes se trouvant entre la carrosserie et les roues, ou sous le véhicule, risquent d'être coincées lors de son abaissement.

► Assurez-vous que personne ne se trouve à proximité immédiate des passages de roue ou sous le véhicule lors de son abaissement.

**⚠ ATTENTION** Risque de coincement suite à l'abaissement du véhicule

**Véhicules équipés de la suspension AIR-MATIC ou du correcteur de niveau :** lorsque vous déchargez ou quittez le véhicule, celui-ci s'élève d'abord légèrement, puis s'abaisse au bout de quelques instants jusqu'au niveau réglé.

Toute personne se trouvant à proximité des passages de roue ou du soubassement risque d'être coincée.

Le véhicule peut également s'abaisser après son verrouillage.

- ▶ Assurez-vous que personne ne se trouve à proximité des passages de roue ou du soubassement lorsque vous quittez le véhicule.

### ! REMARQUE Endommagement lors de l'abaissement du véhicule

Lorsque le véhicule s'abaisse, des pièces de carrosserie risquent d'être endommagées.

- ▶ Lors de l'abaissement du véhicule, assurez-vous qu'aucun obstacle (bordures de trottoirs, par exemple) ne se trouve en dessous ou à proximité immédiate de la carrosserie.

### Conditions requises

- Le véhicule a démarré.
- Le véhicule ne roule pas à plus de 37 mph (60 km/h).
- Lorsque la prise de remorque (remorque/porte-vélos arrière) est connectée: le véhicule ne roule pas à plus de 19 mph (30 km/h).

Système multimédia:



### Relèvement du véhicule

- ▶ Sélectionnez . Le voyant est allumé en permanence. Le véhicule est relevé jusqu'à ce qu'il atteigne le niveau tout-terrain +1.

Votre sélection est mémorisée. Le niveau tout-terrain +1 réglé reste mémorisé même après avoir coupé le contact.

Le véhicule est de nouveau abaissé dans les situations suivantes:

- Vous roulez à plus de 50 mph (80 km/h).
- Vous roulez pendant un court instant à une vitesse comprise entre 37 mph (60 km/h) et 50 mph (80 km/h).
- Vous sélectionnez un autre programme de conduite par l'intermédiaire du contacteur DYNAMIC SELECT.  
Dans ce cas, le véhicule se règle à la hauteur du programme de conduite activé.

- Lorsque la prise de remorque (remorque/porte-vélos arrière) est connectée: le véhicule roule à plus de 19 mph (30 km/h).

### Abaissement du véhicule

- ▶ Sélectionnez . Le voyant s'éteint. Le véhicule se règle à la hauteur du programme de conduite activé.
- ⓘ Lorsque la prise de remorque (remorque/porte-vélos arrière) est connectée, seul le niveau normal est possible dans le programme de conduite Sport.

### E-ACTIVE BODY CONTROL

#### Fonctionnement de la suspension E-ACTIVE BODY CONTROL

La suspension E-ACTIVE BODY CONTROL est une suspension électrohydraulique à amortissement variable pour un meilleur confort de marche. Le correcteur d'assiette intégral assure une suspension optimale et une garde au sol constante même lorsque le véhicule est chargé. Lorsque vous roulez vite, le véhicule s'abaisse auto-

matiquement afin d'améliorer la sécurité de marche et de diminuer la consommation de carburant. Le réglage du train de roulement est adapté en fonction de l'état de la chaussée, du chargement du véhicule et du programme de conduite que vous avez sélectionné.

La fonction ROAD SURFACE SCAN détecte, à l'aide d'une caméra multifonction, les inégalités de la chaussée avant que vous ne les franchissiez. Cela permet de réduire les mouvements de la carrosserie.

Le réglage de l'amortissement est régulé séparément pour chacune des roues et dépend des facteurs suivants:

- Style de conduite (sportif, par exemple)
- Etat de la route (chaussée déformée, par exemple)
- Programme de conduite

La suspension E-ACTIVE BODY CONTROL comprend les fonctions et éléments suivants:

- **Véhicules équipés du Pack Assistance à la conduite** : ROAD SURFACE SCAN

- Fonction d'inclinaison dans les virages CURVE
- Suspension pneumatique avec correcteur de niveau automatique
- Abaissement asservi à la vitesse pour une réduction de la consommation de carburant
- ADS PLUS: système d'amortissement adaptatif avec réglage continu de l'amortissement
- Touche DYNAMIC SELECT pour la sélection du programme de conduite (→ page 218)
- Réglage manuel du niveau par l'intermédiaire du système multimédia

Programmes de conduite **[S]** et **[S']**

- Le réglage du train de roulement est plus ferme.
- Le véhicule est réglé sur le niveau surbaissé -1.
- A partir d'une vitesse de 75 mph (120 km/h) environ, le véhicule s'abaisse jusqu'au niveau surbaissé -2.

- Le véhicule est de nouveau relevé jusqu'au niveau surbaissé -1 lorsque la vitesse est inférieure à 50 mph (80 km/h) environ.
- ROAD SURFACE SCAN est activé.

Programmes de conduite **[C]**, **[CV]** et **[E]**

- Le réglage du train de roulement privilégie le confort.
- Le véhicule est réglé sur le niveau normal.
- A partir d'une vitesse de 75 mph (120 km/h), le véhicule s'abaisse jusqu'au niveau surbaissé -1.
- A partir d'une vitesse de 100 mph (160 km/h), le véhicule s'abaisse jusqu'au niveau surbaissé -2.
- Le véhicule est de nouveau relevé jusqu'au niveau surbaissé -1 lorsque la vitesse est inférieure à 75 mph (120 km/h).
- Le véhicule est de nouveau relevé jusqu'au niveau normal lorsque la vitesse est inférieure à 50 mph (80 km/h).
- **[C]** et **[CV]**: ROAD SURFACE SCAN est activé.

- **CV** : la fonction d'inclinaison dans les virages est activée.
- **i** **Utilisation d'une remorque ou d'un porte-vélo** : lorsque la liaison électrique est établie correctement, le véhicule n'est pas automatiquement abaissé ou relevé mais il reste sur le niveau normal, quels que soient la vitesse et le programme de conduite sélectionné.

### Fonctionnement du système ROAD SURFACE SCAN

- **i** Cette fonction n'est pas disponible dans tous les pays.

La fonction ROAD SURFACE SCAN surveille la route à l'avant du véhicule à l'aide d'une caméra multifonction (→ page 236). ROAD SURFACE SCAN détecte les inégalités de la chaussée (chaussée déformée, par exemple) avant que le véhicule ne les franchisse. Les mouvements de la carrosserie sont réduits et le confort de marche est amélioré.

ROAD SURFACE SCAN est activé automatiquement lorsque les conditions suivantes sont remplies :

- Le programme de conduite **E** n'est pas sélectionné.
- Le véhicule n'est pas réglé sur un niveau sur-élevé.
- Vous roulez à une vitesse comprise entre 4 mph (7 km/h) et 112 mph (180 km/h).

### Limites système

ROAD SURFACE SCAN peut être perturbé ou ne pas fonctionner dans les situations suivantes :

- si la chaussée n'est pas suffisamment éclairée (dans l'obscurité, par exemple)
- en cas de neige, de pluie, de brouillard, d'embruns, d'éblouissement, d'ensoleillement direct ou de variations de la luminosité
- si le pare-brise est encrassé, embué, endommagé ou recouvert dans la zone de la caméra multifonction
- si la surface de la chaussée n'a pas de structure visuelle ou est réfléchissante

- si la distance par rapport au véhicule qui précède est faible
- en cas de portions de route avec des virages très serrés
- en cas de manœuvres dynamiques (si vous accélérez ou freinez fortement le véhicule, par exemple)

Tenez compte des remarques relatives au nettoyage de la caméra multifonction (→ page 379).

### Réglage du niveau du véhicule

**⚠ ATTENTION** Risque d'accident en cas de niveau trop élevé du véhicule

Le comportement routier peut être compromis.

Le véhicule peut être déporté vers l'extérieur lors du braquage ou dans un virage, par exemple.

► Sélectionnez un niveau adapté au style de conduite et à l'état de la chaussée.

**⚠ ATTENTION** Risque de coincement suite à l'abaissement du véhicule

Les personnes se trouvant entre la carrosserie et les roues, ou sous le véhicule, risquent d'être coincées lors de son abaissement.

- ▶ Assurez-vous que personne ne se trouve à proximité immédiate des passages de roue ou sous le véhicule lors de son abaissement.

**⚠ ATTENTION** Risque de coincement suite à l'abaissement du véhicule

**Véhicules équipés de la suspension AIR-MATIC ou du correcteur de niveau :** lorsque vous déchargez ou quittez le véhicule, celui-ci s'élève d'abord légèrement, puis s'abaisse au bout de quelques instants jusqu'au niveau réglé.

Toute personne se trouvant à proximité des passages de roue ou du soubassement risque d'être coincée.

Le véhicule peut également s'abaisser après son verrouillage.

- ▶ Assurez-vous que personne ne se trouve à proximité des passages de roue ou du soubassement lorsque vous quittez le véhicule.

**! REMARQUE** Endommagement lors de l'abaissement du véhicule

Lorsque le véhicule s'abaisse, des pièces de carrosserie risquent d'être endommagées.

- ▶ Lors de l'abaissement du véhicule, assurez-vous qu'aucun obstacle (bordures de trottoirs, par exemple) ne se trouve en dessous ou à proximité immédiate de la carrosserie.

**Conditions requises**

- Le véhicule a démarré.
- Le véhicule ne roule pas à plus de 37 mph (60 km/h).
- Lorsque la prise de remorque (remorque/ porte-vélos arrière) est connectée: le véhicule ne roule pas à plus de 19 mph (30 km/h).

Système multimédia:



**Relèvement du véhicule**

- ▶ Sélectionnez . Le voyant est allumé en permanence. Le véhicule est relevé jusqu'à ce qu'il atteigne le niveau tout-terrain +1.

Votre sélection est mémorisée. Le niveau tout-terrain +1 réglé reste mémorisé même après avoir coupé le contact.

Le véhicule est de nouveau abaissé dans les situations suivantes:

- Vous roulez à plus de 50 mph (80 km/h).
- Vous roulez pendant un court instant à une vitesse comprise entre 37 mph (60 km/h) et 50 mph (80 km/h).
- Vous sélectionnez un autre programme de conduite par l'intermédiaire du contacteur DYNAMIC SELECT.

Dans ce cas, le véhicule se règle à la hauteur du programme de conduite activé.

- Lorsque la prise de remorque (remorque/ porte-vélos arrière) est connectée: le véhicule roule à plus de 19 mph (30 km/h).

### Abaissement du véhicule

▶ Sélectionnez .  
Le voyant s'éteint.

Le véhicule se règle à la hauteur du programme de conduite activé.

- ⓘ Lorsque la prise de remorque (remorque/ porte-vélos arrière) est connectée, seul le niveau normal est possible dans le programme de conduite Sport.

### Caméra de recul

#### Fonctionnement de la caméra de recul

La caméra de recul surveille la zone située à l'arrière du véhicule. L'image fournie par la caméra de recul s'affiche automatiquement sur l'écran central lorsque vous engagez la marche arrière.

La caméra de recul est uniquement un système d'aide. Elle n'est pas en mesure de remplacer l'attention que vous devez apporter à votre environnement. C'est vous qui êtes responsable de

la sécurité lorsque vous effectuez des manœuvres. Lorsque vous effectuez des manœuvres, veillez notamment à ce qu'aucune personne, aucun animal ni aucun objet ne se trouvent dans la zone de manœuvre.

- ⓘ L'image de la zone qui se trouve derrière le véhicule est inversée comme dans le rétroviseur intérieur.

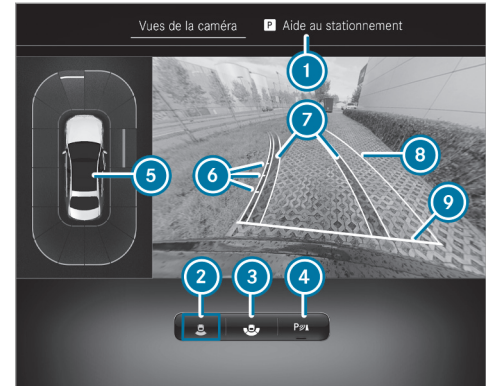

Menu **Vues de la caméra** (vue du dessus)

- ① Menu **Aide au stationnement**
- ② Caméra de recul avec vue du dessus
- ③ Vue grand angle
- ④ Activation et désactivation de l'assistant de stationnement PARKTRONIC (→ page 295)
- ⑤ Affichage d'alerte de l'assistant de stationnement PARKTRONIC (→ page 291)

- ⑥ Lignes repères à 1,6 ft (0,5 m), 3,3 ft (1,0 m), 5 ft (1,5 m) et 9,9 ft (3,0 m) environ par rapport à la partie arrière
- ⑦ Trajectoire des pneus correspondant à l'angle actuel de braquage du volant (dynamique)
- ⑧ Surface parcourue en fonction de l'angle actuel de braquage du volant (dynamique)
- ⑨ Ligne repère à 1,0 ft (0,3 m) environ par rapport à la partie arrière
- ① Lorsque l'assistant de stationnement actif est activé, les voies ⑦ sont représentées en vert (→ page 296).



Vue grand angle

### Limites système

Si le système n'est pas opérationnel, le message **Le système ne fonctionne pas.** apparaît sur l'écran central.

La caméra de recul ne fonctionne pas ou seulement de manière limitée entre autres dans les situations suivantes:

- vous roulez en marche avant à plus de 10 mph (16 km/h) environ
- le couvercle de coffre est ouvert
- les conditions météorologiques sont mauvaises (en cas de forte pluie, de chutes de neige, de brouillard, de tempête ou d'embruns, par exemple)
- la luminosité ambiante est mauvaise (la nuit ou à contre-jour, par exemple)
- l'objectif de la caméra est couvert, encrassé ou embué. Tenez compte des remarques relatives au nettoyage de la caméra de recul (→ page 379).
- la caméra ou l'arrière de votre véhicule est endommagé. Dans ce cas, faites contrôler la caméra, ainsi que sa position et son réglage, par un atelier qualifié.
- la zone de détection est limitée par le montage d'éléments rapportés à l'arrière du véhicule (support de plaque d'immatriculation ou porte-vélo, par exemple)



Tenez également compte des informations relatives aux capteurs et caméras du véhicule (→ page 236).

- ❗ Dans de telles situations, n'utilisez pas la caméra de recul. Sinon, vous risqueriez de blesser quelqu'un ou d'entrer en collision avec des objets lors des manœuvres de stationnement.
- ❗ Le contraste de l'écran peut être compromis par la lumière incidente du soleil ou d'autres sources de lumière, par exemple lorsque vous sortez d'un garage. Dans ce cas, soyez particulièrement vigilant.
- ❗ Faites réparer ou remplacer l'écran lorsque des pixels défectueux, par exemple, en réduisent fortement la fonctionnalité.

### Caméras panoramiques

#### Fonctionnement des caméras panoramiques

Les caméras panoramiques sont un système qui comprend 4 caméras et qui surveille l'environnement immédiat du véhicule. Les caméras vous aident par exemple lors des manœuvres de sta-

tionnement ou au niveau des sorties avec une visibilité réduite.

Les caméras panoramiques comprennent les caméras suivantes et évaluent leurs images:

- Caméra de recul
- Caméra avant
- 2 caméras latérales intégrées aux rétroviseurs extérieurs

Les caméras sont uniquement des systèmes d'aide et elles peuvent éventuellement fournir une vue déformée ou incorrecte des obstacles ou ne pas les représenter du tout. Elles ne sont pas en mesure de remplacer l'attention que vous devez apporter à votre environnement. C'est vous qui êtes responsable de la sécurité lorsque vous effectuez des manœuvres. Lorsque vous effectuez des manœuvres, veillez notamment à ce qu'aucune personne, aucun animal ni aucun objet ne se trouvent dans la zone de manœuvre.

### Vue d'ensemble du menu **Vues de la caméra**

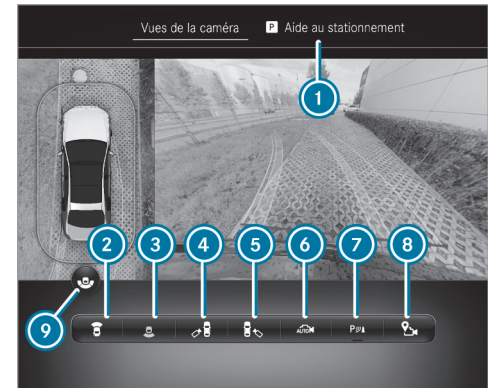

- ❶ Menu **Aide au stationnement**
- ❷ Vue du dessus avec image fournie par la caméra avant
- ❸ Vue du dessus avec image fournie par la caméra de recul
- ❹ Vue 3D, côté gauche du véhicule
- ❺ Vue 3D, côté droit du véhicule

- ⑥ Vue 3D automatique
- ⑦ Activation et désactivation de l'assistant de stationnement PARKTRONIC (→ page 295)
- ⑧ Détermination d'un point d'activation GPS (→ page 291)
- ⑨ Commutation entre la vue standard et la vue grand angle
- i Dans toutes les vues, l'affichage d'alerte de l'assistant de stationnement PARKTRONIC est affiché (→ page 291).

### Fonction des lignes repères

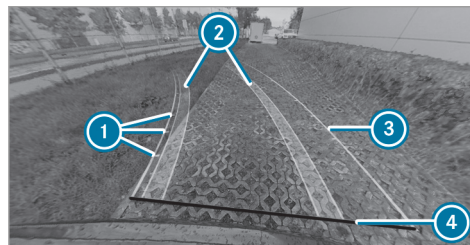

- ① Lignes repères à 1,6 ft (0,5 m), 3,3 ft (1,0 m), 5 ft (1,5 m) et 9,9 ft (3,0 m) environ par rapport à la partie arrière
- ② Trajectoire des pneus correspondant à l'angle actuel de braquage du volant (dynamique)
- ③ Surface parcourue en fonction de l'angle actuel de braquage du volant (dynamique)
- ④ Ligne repère à 1,0 ft (0,3 m) environ par rapport à la partie arrière
- i Lorsque l'assistant de stationnement actif est activé, les voies et les lignes repères

sont représentées en vert au lieu de jaune (→ page 296).

### Vue du dessus avec image fournie par la caméra avant ou la caméra de recul

Si vous avez activé la fonction, l'image fournie par la caméra de recul s'affiche automatiquement sur l'écran central lorsque vous engagez la marche arrière .

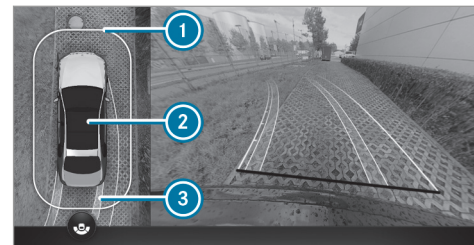

- ① Affichage d'alerte de l'assistant de stationnement PARKTRONIC (→ page 291)
- ② Votre véhicule vu de dessus
- ③ Trajectoire correspondant au braquage actuel du volant

### Vue 3D, côté gauche/droit du véhicule

**!** **REMARQUE** Risque d'accident en cas de non-représentation ou de vue très déformée des objets

L'image projetée par les caméras peut fournir une vue très déformée des objets ou ne pas les représenter sur les vues 3D.

► Lorsque vous effectuez des manœuvres, veuillez notamment à ce qu'aucune personne, aucun animal ni aucun objet ne se trouvent dans la zone de manœuvre.



① Affichage de l'assistant de stationnement PARKTRONIC (→ page 291)

Dans la vue 3D, côté gauche/droit du véhicule, la caméra virtuelle se déplace du côté correspondant du véhicule. Lorsque vous changez la position de la boîte de vitesses, la perspective s'adapte automatiquement.

#### Vue 3D automatique

① Sur les vues 3D, l'image de la zone qui se trouve derrière le véhicule **n'est pas** inversée comme d'habitude.

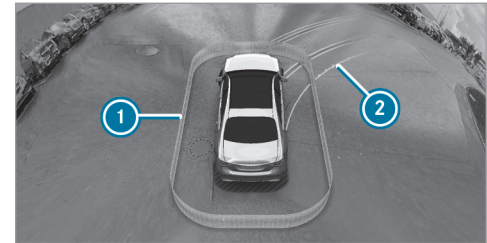

① Affichage de l'assistant de stationnement PARKTRONIC (→ page 291)

② Lignes repères

Dans la vue 3D automatique, la caméra virtuelle se déplace dans la perspective standard et regarde de l'arrière du toit vers l'avant. La perspective se modifie automatiquement à l'approche des obstacles.

Lorsque vous appuyez sur l'écran tactile, la vue passe à la vue 3D avec rotation libre. Vous pouvez faire tourner, incliner et zoomer la perspective d'un simple contact.

### Vue grand angle



- 1 Affichage de l'assistant de stationnement PARKTRONIC (→ page 291)
- 2 Commutation entre la vue standard et la vue grand angle

### Limites système

Si le système n'est pas opérationnel, le message **Le système ne fonctionne pas.** apparaît sur l'écran central.

Les caméras panoramiques ne fonctionnent pas ou seulement de manière limitée entre autres dans les situations suivantes :

- vous roulez en marche avant à plus de 10 mph (16 km/h) environ
- les portes sont ouvertes
- un rétroviseur extérieur n'est pas entièrement déployé
- le couvercle de coffre est ouvert
- les conditions météorologiques sont mauvaises (en cas de forte pluie, de chutes de neige, de brouillard, de tempête ou d'embruns, par exemple)
- la luminosité ambiante est mauvaise (la nuit ou à contre-jour, par exemple)
- l'objectif de la caméra est couvert, encrassé ou embué
- les caméras ou les pièces du véhicule qui abritent les caméras sont endommagées. Dans ce cas, faites contrôler les caméras, ainsi que leur position et leur réglage, par un atelier qualifié.

**i** Dans de tels cas, n'utilisez pas les caméras panoramiques. Sinon, vous risqueriez de blesser quelqu'un ou d'entrer en collision avec des objets lors des manœuvres de stationnement.

Sur les véhicules lourdement chargés, il se peut pour des raisons techniques, lorsque vous quittez le niveau normal, que les lignes repères et la représentation des images obtenues par calcul deviennent imprécises.

Le montage de pièces rapportées supplémentaires (support de plaque d'immatriculation, porte-vélo, par exemple) risque de réduire le champ de vision et de limiter le fonctionnement du système de caméras.

**i** Le contraste de l'écran peut être soudainement compromis par la lumière incidente du soleil ou d'autres sources de lumière, par exemple lorsque vous sortez d'un garage. Dans ce cas, soyez particulièrement vigilant.

**i** Faites réparer ou remplacer l'écran lorsque des pixels défectueux, par exemple, en réduisent fortement la fonctionnalité.

Tenez compte des remarques relatives au nettoyage des caméras panoramiques (→ page 379).

### Affichage des vues des caméras panoramiques par l'intermédiaire de la touche

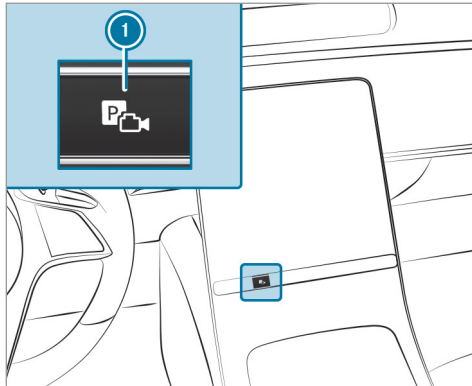

- ▶ Appuyez sur la touche ①.
- ▶ Sélectionnez le menu **Vues de la caméra**.

- ▶ Sélectionnez la vue souhaitée dans le système multimédia (→ page 287).

### Sélection de l'affichage des caméras panoramiques (marche arrière)

- ▶ Engagez la marche arrière.
- ▶ Sélectionnez la vue souhaitée dans le système multimédia (→ page 287).

### Caméras panoramiques avec GPS - Gestion des points d'activation

Système multimédia:

- ▶ Réglages ▶ Assistance
- ▶ Caméra

### Modification du nom d'une position d'activation

- ① Les points d'activation sont définis dans le menu **Vues de la caméra**. (→ page 287)
- ▶ Sélectionnez une position d'activation.
- ▶ Sélectionnez .
- ▶ Entrez un nom et confirmez.  
La position d'activation est enregistrée sous le nouveau nom.

### Effacement d'une position d'activation

- ▶ Sélectionnez **Gérer les positions d'activation**.
- ▶ Sélectionnez une position d'activation.
- ▶ Sélectionnez .
- ▶ Confirmez la demande.  
La position d'activation est effacée.

### Ouverture du cache de caméra de la caméra de recul

Système multimédia:

- ▶ Réglages ▶ Assistance
- ▶ Caméra

- ▶ Sélectionnez **Ouvrir le cache caméra**.

- ① Le cache de caméra se ferme automatiquement au bout d'un certain temps ou à chaque coupure et mise de contact.

### Aide au stationnement PARKTRONIC

#### Fonctionnement de l'assistant de stationnement PARKTRONIC

L'assistant de stationnement PARKTRONIC est une aide au stationnement électronique qui surveille les environs du véhicule et qui vous indi-

que de manière optique et sonore la distance qui sépare le véhicule d'un obstacle détecté.

La fonction de protection latérale passive vous avertit également de la présence d'obstacles sur les côtés du véhicule. Ceux-ci doivent d'abord être reconnus par les capteurs intégrés dans les pare-chocs avant et arrière lorsque vous les longez. Une alerte est émise si vous braquez en direction d'un des obstacles détectés et s'il y a alors risque de collision latérale. Vous pouvez activer et désactiver la fonction de protection latérale passive dans le système multimédia.

Afin que les obstacles latéraux avant ou arrière puissent être affichés, le véhicule doit d'abord parcourir une distance d'au moins une moitié de longueur du véhicule. Lorsque la distance parcourue équivaut à une longueur de véhicule, les obstacles situés tout autour peuvent être affichés.

L'assistant de stationnement PARKTRONIC est uniquement un système d'aide. Il n'est pas en mesure de remplacer l'attention que vous devez apporter à votre environnement. C'est vous qui êtes responsable de la sécurité lorsque vous effectuez des manœuvres. Lorsque vous effec-

tuez des manœuvres, veillez notamment à ce qu'aucune personne, aucun animal ni aucun objet ne se trouvent dans la zone de manœuvre.

### Affichages sur l'écran central

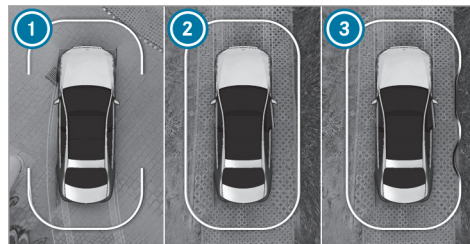

Véhicules équipés de caméras panoramiques

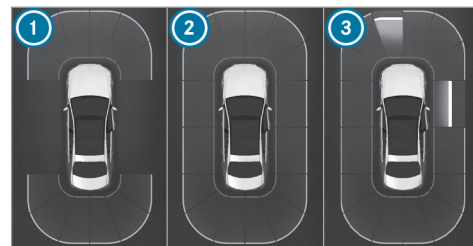

Véhicules équipés d'une caméra de recul

Dès que l'assistant de stationnement PARKTRONIC est opérationnel, les zones correspondantes de l'affichage apparaissent en bleu.

- ① Opérationnel à l'avant et à l'arrière
- ② Opérationnel tout autour
- ③ Opérationnel tout autour et obstacles détectés

La couleur de l'affichage change selon la distance par rapport à l'obstacle détecté:

- **Bleu** : > 3,3 ft (1 m) (pas d'obstacle détecté)
- **Jaune** : 3,3 ft (1 m) - 2,2 ft (0,7 m) environ

- **Orange** : 2,2 ft (0,7 m) - 1,2 ft (0,4 m) environ
- **Rouge** : < 1,2 ft (0,4 m)

**Véhicules équipés de caméras panoramiques** : la ligne de délimitation se déplace alors de façon dynamique en fonction de la position et de l'éloignement des obstacles détectés.

En outre, un signal d'alerte périodique retentit selon la distance par rapport à l'obstacle détecté. Vous pouvez régler le seuil de déclenchement d'alerte dans le système multimédia. Avec le réglage **Avertissement anticipé**, le système vous avertit déjà à partir d'une distance de 3,3 ft (1 m) contre 1,2 ft (0,4 m) dans le réglage standard.



Véhicules équipés de caméras panoramiques



Véhicules équipés d'une caméra de recul

Si vous ne vous trouvez pas dans le menu **Caméra & aide stat.** et qu'un obstacle est détecté sur la trajectoire, la fenêtre contextuelle ❶ apparaît sur l'écran conducteur dans les conditions suivantes:

- **Véhicules sans assistant de stationnement actif** : vous ne roulez pas à plus de 8 mph (12 km/h).
- **Véhicules équipés de l'assistant de stationnement actif** : vous ne roulez pas à plus de 11 mph (18 km/h).

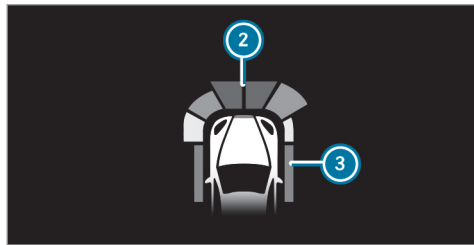

Les obstacles détectés par l'assistant de stationnement PARKTRONIC se trouvant à moins de 3,3 ft (1,0 m) environ à l'avant ❷ et 2,2 ft

(0,7 m) environ sur les côtés ❸ peuvent, en option, également apparaître dans l'affichage tête haute.

### Limites système

Il se peut que l'assistant de stationnement PARKTRONIC ne tienne pas compte des obstacles suivants:

- les obstacles en dessous de la zone de détection (personnes, animaux ou objets, par exemple)
- les obstacles au-dessus de la zone de détection (chargements qui dépassent, porte-à-faux ou rampes de chargement des camions, par exemple)
- les piétons ou les animaux qui s'approchent du véhicule par le côté
- les objets posés sur le côté du véhicule

Les obstacles latéraux ne sont pas affichés notamment dans les situations suivantes:

- vous arrêtez le véhicule et coupez le contact
- vous ouvrez les portes

Au prochain démarrage du véhicule, les obstacles devront être détectés de nouveau au passage avant qu'une nouvelle alerte ne retentisse.

Tenez également compte des limites système des systèmes suivants:

- Caméra de recul (→ page 285)
- Caméras panoramiques (→ page 287)

Tenez compte des informations relatives aux capteurs et caméras du véhicule, sinon le système risque de ne pas fonctionner correctement (→ page 236).

### Problèmes relatifs à l'assistant de stationnement PARKTRONIC

Si l'affichage de l'assistant de stationnement PARKTRONIC s'allume en rouge pendant 3 secondes environ, puis s'éteint, et que le symbole  apparaît sur l'écran conducteur, le système s'est désactivé, probablement en raison d'interférences. Redémarrez le véhicule et vérifiez si l'assistant de stationnement PARKTRONIC fonctionne à un autre endroit.



Si un signal d'alerte retentit également, cela peut être dû aux raisons suivantes:

- **Les capteurs sont encrassés** : nettoyez les capteurs. Tenez compte pour cela des remarques relatives à l'entretien des pièces du véhicule (→ page 379).
- **L'assistant de stationnement PARKTRONIC s'est désactivé en raison d'un dysfonctionnement** : redémarrez le véhicule. Si le problème persiste, adressez-vous à un atelier qualifié.

### Activation et désactivation de l'assistant de stationnement PARKTRONIC

**!** **REMARQUE** Risque d'accident dû à des objets à proximité immédiate

L'aide au stationnement PARKTRONIC ne détecte pas certains objets lorsqu'ils sont à proximité immédiate.

- ▶ Pendant les manœuvres, notamment de stationnement, accordez une attention particulière aux objets qui se trouvent au-dessus ou en dessous des capteurs (vasques de fleurs ou timons, par exem-

ple). Sinon, vous pourriez endommager le véhicule ou d'autres objets.

### Conditions requises

- Le menu Caméra est ouvert.
  - Ou: l'assistant de stationnement actif est activé.
  - Ou: la fenêtre contextuelle du PARKTRONIC apparaît.
- ▶ Appuyez sur **P** sur l'écran central.

L'assistant de stationnement PARKTRONIC est activé lorsque le voyant est allumé. L'assistant de stationnement PARKTRONIC n'est pas activé lorsque le voyant est éteint ou que le symbole **P OFF** apparaît sur le combiné d'instruments.

- ⓘ L'assistant de stationnement PARKTRONIC est automatiquement activé au démarrage du moteur.

L'assistant de stationnement PARKTRONIC peut également être activé ou désactivé dans le menu Accès rapide.

### Réglage des signaux d'alerte de l'assistant de stationnement PARKTRONIC

Système multimédia:

▶ **Réglages** ▶ **Assistance** ▶ **Stationnement**

### Réglage du volume sonore et de la tonalité des signaux d'alerte

- ▶ Réglez la valeur souhaitée sous **Volume** ou sous **Tonalité**.

### Activation et désactivation de la réduction du volume

- ▶ Activez ou désactivez **Réduction du son**. Le volume sonore de la source média en cours est réduit pendant un signal d'alerte de l'assistant de stationnement PARKTRONIC.

ou

- ▶ Activez ou désactivez **Réduction du son sur rapport R**. Le volume sonore de la source média en cours est réduit dès que la marche arrière est engagée.

### Réglage du seuil de déclenchement d'alerte

- ▶ Sélectionnez **Moment de l'alerte**.
- ▶ Réglez le seuil de déclenchement d'alerte souhaité.

### Assistant de stationnement actif

#### Fonctionnement de l'assistant de stationnement actif

L'assistant de stationnement actif est une aide au stationnement électronique se basant sur des ultrasons et assistée par la caméra de recul ou les caméras panoramiques. Le système mesure automatiquement, jusqu'à 22 mph (35 km/h) environ en marche avant, les places de stationnement disponibles des 2 côtés du véhicule.

L'assistant de stationnement actif offre les fonctions suivantes:



Véhicules équipés d'une caméra de recul

- Stationnement sur des places de stationnement le long de la chaussée
- Stationnement en marche arrière sur des places de stationnement perpendiculaires à la chaussée

Véhicules équipés de caméras panoramiques

- Stationnement sur des places de stationnement le long de la chaussée
- Stationnement sur des places de stationnement perpendiculaires à la chaussée (en marche avant ou en marche arrière)
- Stationnement sur des places de stationnement qui ne sont reconnaissables comme telles que par des lignes de marquage (au bord de la route, par exemple)
- Sortie de places de stationnement le long de la chaussée
- Sortie de places de stationnement perpendiculaires à la chaussée (vers la gauche ou la droite)

L'assistant de stationnement actif est uniquement un système d'aide. Il n'est pas en mesure de remplacer l'attention que vous devez apporter à votre environnement. C'est vous qui êtes responsable de la sécurité lorsque vous effectuez des manœuvres. Veillez en particulier à ce qu'aucune personne, aucun animal ni aucun objet ne se trouvent sur votre trajectoire.

Lorsque l'assistant de stationnement actif est disponible, l'affichage  apparaît sur l'écran conducteur. Lorsque le système détecte des places de stationnement, l'affichage  apparaît. Les flèches indiquent de quel côté de la chaussée se trouvent les places de stationnement détectées. Ces dernières sont alors affichées sur l'écran central.

Lorsque l'assistant de stationnement actif est activé, l'activation du clignotant se fait sur la base de la trajectoire calculée. L'accélération, le freinage, le braquage et le changement de rapport sont pris en charge pendant les manœuvres de stationnement et de sortie de stationnement. Pour lancer les manœuvres de stationnement, appuyez sur la touche  (→ page 298).

L'assistant de stationnement actif est interrompu dans les situations suivantes:

- Vous désactivez l'assistant de stationnement PARKTRONIC.
- Vous appuyez de nouveau sur la touche .
- Vous braquez.

- Vous engagez la position **P** de la boîte de vitesses.
- L'ESP® entre en action.
- Vous ouvrez la porte conducteur.

### Limites système

Lorsque l'éclairage extérieur est en panne, l'assistant de stationnement actif n'est pas disponible.

Tenez également compte des limites système des systèmes suivants:

- Caméra de recul (→ page 285)
- Caméras panoramiques (→ page 287)

Les objets se trouvant au-dessus ou en dessous de la zone de détection de l'assistant de stationnement actif (chargements qui dépassent, porte-à-faux ou rampes de chargement des camions ou délimitations des places de stationnement, par exemple) ne sont pas détectés lors de la mesure de la place de stationnement. Ils n'entrent pas non plus en ligne de compte dans le calcul des manœuvres de stationnement. Il est alors possible que l'assistant de stationnement

actif braque trop tôt pour entrer dans la place de stationnement ou qu'il freine trop tard.

Dans certaines conditions environnementales, par exemple en cas de chute de neige ou de forte pluie, la mesure des places de stationnement peut être imprécise. Les places de stationnement qui se trouvent devant des remorques garées, dont le timon dépasse dans l'espace de stationnement, peuvent ne pas être identifiées comme places de stationnement ou être mesurées de manière incorrecte. Utilisez l'assistant de stationnement actif uniquement sur un sol plat offrant une bonne adhérence.

**⚠ ATTENTION** Risque d'accident dû à des objets situés au-dessus ou en dessous de la zone de détection de l'assistant de stationnement actif

Si des objets se trouvent au-dessus ou en dessous de la zone de détection, les situations suivantes peuvent survenir:

- L'assistant de stationnement actif risque de braquer trop tôt.

- Le véhicule ne peut pas s'arrêter avant ces objets.

Vous risquez alors de provoquer une collision.

▶ Dans de telles situations, n'utilisez pas l'assistant de stationnement actif.

L'assistant de stationnement actif peut aussi indiquer des places de stationnement qui ne conviennent pas au stationnement, par exemple des places de stationnement sur lesquelles il est interdit de se garer ou des places de stationnement avec un sol inadapté.

N'utilisez pas l'assistant de stationnement actif entre autres dans les situations suivantes:

- lorsque les conditions météorologiques sont extrêmes (chaussée verglacée ou enneigée ou forte pluie, par exemple)
- lorsque vous transportez une charge qui dépasse du véhicule
- lorsque la place de stationnement est située dans une descente ou une montée à forte déclivité

- lorsque vous avez monté des chaînes à neige
- directement après un changement de pneu ou lorsqu'un pneu de rechange est monté
- lorsque la pression de pneu est trop basse ou trop élevée
- lorsque le train de roulement est dérégulé, par exemple après être entré en contact avec le trottoir
- en cas de déclivité (montée ou descente) supérieure à 15 % environ

### Manœuvres de stationnement avec l'assistant de stationnement actif

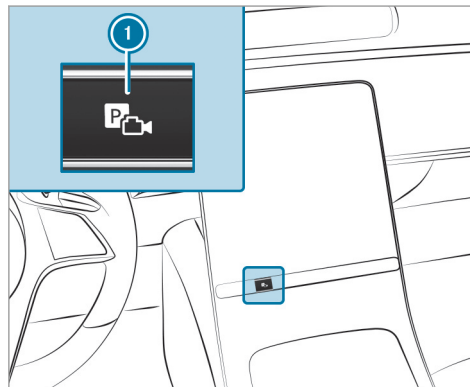

▶ Appuyez sur la touche ①.



▶ Sélectionnez le menu ② Aide au stationnement.

Les places de stationnement ③ détectées par le système sont affichées sur l'écran central.

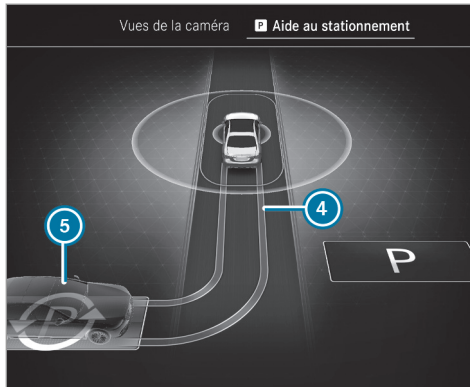

Lorsque le véhicule est à l'arrêt, la trajectoire visée ④ pour entrer dans la place de stationnement actuellement sélectionnée ⑤ est également affichée.

- ▶ Lorsque des places de stationnement sont affichées, immobilisez le véhicule.
- ▶ Le cas échéant, sélectionnez une autre place de stationnement.

▶ **Véhicules équipés de caméras panoramiques** : pour modifier la direction à prendre pour entrer dans la place de stationnement, appuyez de nouveau sur la place de stationnement sélectionnée.

▶ **Lancement des manœuvres de stationnement** : appuyez de nouveau sur la touche ①. Le véhicule se dirige sur la place de stationnement sélectionnée.

Lorsque les manœuvres de stationnement sont lancées, le clignotant est allumé automatiquement. Vous êtes responsable du choix du clignotant compte tenu des conditions de circulation. Le cas échéant, sélectionnez le clignotant en conséquence.

**⚠ ATTENTION** Risque d'accident dû au déboîtement du véhicule lors des manœuvres

Lorsque vous effectuez des manœuvres, le véhicule déboîte et risque alors d'empiéter sur la voie opposée.

Vous risquez d'entrer en collision avec d'autres usagers ou objets.

- ▶ Tenez compte des autres usagers et objets.
- ▶ Si nécessaire, arrêtez-vous ou interrompez la manœuvre effectuée avec l'assistant de stationnement actif.

Une fois les manœuvres terminées, le message **Assistant de stationnement actif terminé: reprenez le contrôle** apparaît.

▶ Immobilisez le véhicule pour qu'il ne puisse pas se mettre à rouler. Si les dispositions légales ou la configuration de l'espace l'exigent, braquez les roues en direction du trottoir.

① Vous pouvez immobiliser le véhicule et changer la position de la boîte de vitesses pendant les manœuvres de stationnement. Le système calcule alors une nouvelle trajectoire. Lorsqu'aucune nouvelle trajectoire n'est disponible, la position de la boîte de vitesses peut être de nouveau changée ou la manœuvre peut être annulée.

### Stationnement immédiat du point de vue de la caméra



- ▶ Sélectionnez le menu **Vues de la caméra**.
- ▶ Si le symbole apparaît sur l'image fournie par la caméra alors que le véhicule est à l'arrêt en position **R** de la boîte de vitesses: appuyez sur le symbole du côté où vous souhaitez vous garer. Les manœuvres de stationnement sont lancées dans la direction souhaitée.

**i** La place de stationnement et la direction à prendre pour entrer dans la place de stationnement ne peuvent pas être modifiées en cas de stationnement immédiat.

**i** Cette fonction peut être désactivée dans le menu **Stationnement**.

### Sortie d'une place de stationnement avec l'assistant de stationnement actif

#### Conditions requises

- Le véhicule est équipé de caméras panoramiques.
- Vous avez garé le véhicule avec l'assistant de stationnement actif.

- ▶ Démarrez le véhicule.
- ▶ Appuyez sur la touche .



- ▶ Sélectionnez le menu **Aide au stationnement** .
- ▶ Modifiez éventuellement la direction que vous devez prendre pour sortir de la place de stationnement .
- ▶ **Lancement des manœuvres de sortie de stationnement** : appuyez de nouveau sur la touche .

- ▶ Si nécessaire, changez la position de la boîte de vitesses. Tenez compte pour cela des messages qui apparaissent sur l'écran conducteur et l'écran central. Le véhicule sort de la place de stationnement.

Lorsque les manœuvres de sortie de stationnement sont lancées, le clignotant est allumé automatiquement, puis éteint une fois les manœuvres terminées. Vous êtes responsable du choix du clignotant compte tenu des conditions de circulation. Le cas échéant, sélectionnez le clignotant en conséquence.

A l'issue des manœuvres de sortie de stationnement, un signal d'alerte et l'affichage  **Assistant de stationnement actif terminé: reprenez le contrôle** vous invitent à prendre le contrôle. Vous devez de nouveau accélérer, freiner, braquer et effectuer les changements de rapport vous-même.

Si vous ne réagissez pas à la demande de reprise de contrôle, le système freine le véhicule jusqu'à l'arrêt complet.

### Mise en pause de l'assistant de stationnement actif

Vous pouvez, par exemple, interrompre les manœuvres de stationnement ou de sortie de stationnement de l'assistant de stationnement actif comme suit:

- ▶ Appuyez sur la pédale de frein.
- ▶ Ouvrez la porte passager, une porte arrière, le coffre ou le capot moteur.
- ▶ Activez le frein de stationnement électrique ou la fonction HOLD.
- ▶ **Poursuite des manœuvres de stationnement ou de sortie de stationnement :** appuyez légèrement sur la pédale d'accélérateur.

- ⓘ Si le frein de stationnement électrique était serré avant l'activation de l'assistant de stationnement actif, vous devez enfoncer légèrement la pédale d'accélérateur pour lancer les manœuvres de stationnement ou de sortie de stationnement.

Vérifiez les environs avant de poursuivre les manœuvres mises en pause. Assurez-vous une nouvelle fois qu'aucune personne, aucun animal

ni aucun objet ne se trouvent sur votre trajectoire. Tenez également compte des limites système imposées par l'assistant de stationnement actif.

### Fonction de freinage automatique de l'assistant de stationnement actif

Des personnes ou des objets détectés sur la trajectoire pourraient déclencher un freinage brusque et ainsi interrompre les manœuvres de stationnement ou de sortie de stationnement. Le véhicule est alors maintenu à l'arrêt. Lorsque vous enfoncez la pédale d'accélérateur, les manœuvres de stationnement ou de sortie de stationnement se poursuivent.

Vérifiez les environs avant de poursuivre les manœuvres de stationnement ou de sortie de stationnement. Assurez-vous une nouvelle fois qu'aucune personne, aucun animal ni aucun objet ne se trouvent sur votre trajectoire. Tenez également compte des limites système imposées par l'assistant de stationnement actif.

## Aide aux manœuvres

### Fonctionnement de l'aide au départ

L'aide au départ permet de diminuer la gravité d'une collision au démarrage du véhicule. Lorsque le système détecte un obstacle dans le sens de la marche, il limite temporairement la vitesse du véhicule à 1 mph (2 km/h) environ.

Un risque de collision peut par exemple survenir dans les situations suivantes:

- Le conducteur confond la pédale d'accélérateur et la pédale de frein.
- Le conducteur engage un mauvais rapport.
- Le conducteur appuie trop fort sur la pédale d'accélérateur.

L'aide au départ est activée dans les conditions suivantes:

- Le véhicule était à l'arrêt et la boîte de vitesses a été passée sur **R** ou **D**.
- Depuis son arrêt, le véhicule a roulé moins de 3,3 ft (1,0 m) environ.
- L'obstacle détecté est à moins de 3,3 ft (1,0 m) environ.

L'**Aide au départ** peut être désactivée ou activée dans le menu **Aide aux manœuvres** (→ page 305).

Lorsqu'une situation critique est détectée, le symbole suivant apparaît en rouge dans la vue sélectionnée dans le menu **Caméra & aide stat.**:



**i** Lorsque l'aide au départ n'est pas disponible, le même symbole apparaît en gris. Si le menu **Caméra & aide stat.** n'est pas ouvert sur l'écran central, le symbole apparaît avec la fenêtre contextuelle de l'assistant de stationnement PARKTRONIC.

L'aide au départ est uniquement un système d'aide. Elle n'est pas en mesure de remplacer l'attention que vous devez apporter à votre environnement. C'est vous qui êtes responsable de la sécurité lorsque vous effectuez des manœuvres. Veillez en particulier à ce qu'aucune personne, aucun animal ni aucun objet ne se trouvent sur votre trajectoire.

**⚠ ATTENTION** Risque d'accident en cas de détection restreinte de l'aide au départ

L'aide au départ n'est pas toujours en mesure de détecter les objets ni d'analyser avec précision les conditions de circulation.

- ▶ Soyez toujours attentif aux conditions de circulation et ne vous fiez pas uniquement à l'aide au départ.
- ▶ Soyez toujours prêt à freiner et à entamer une manœuvre d'évitement, dans la mesure où les conditions de circulation le permettent et que vous pouvez le faire sans danger.

### Limites système

Les limites système de l'assistant de stationnement actif s'appliquent (→ page 296).

La performance de l'aide au départ est limitée en montée.

### Fonctionnement de l'alerte en cas de circulation transversale

L'alerte en cas de circulation transversale peut vous avertir des véhicules circulant sur les voies



transversales lorsque vous sortez d'une place de stationnement. Pour ce faire, les capteurs radar situés dans le pare-chocs surveillent la zone adjacente au véhicule.

L'alerte en cas de circulation transversale est activée dans les conditions suivantes:

- **Alerte qd circul. transversale arrière:** le véhicule recule avec une vitesse inférieure à 6 mph (10 km/h) environ.
- **Alerte qd circul. transversale avant:** le véhicule roule en marche avant à une vitesse inférieure à 6 mph (10 km/h) environ et l'image de la caméra est affichée sur l'écran central (→ page 291).

L'**Alerte qd circul. transversale avant** peut être désactivée ou activée dans le menu **Aide aux manœuvres** (→ page 305).

Lorsqu'une situation critique est détectée, le symbole suivant apparaît en rouge dans la vue sélectionnée dans le menu **Caméra & aide stat.:**



**Alerte qd circul. transversale arrière:** le véhicule peut être freiné automatiquement lorsque des véhicules circulant sur les voies transversales sont détectés.

- ① Si l'alerte en cas de circulation transversale n'est pas disponible, le symbole  apparaît en gris. Si le menu **Caméra & aide stat.** n'est pas ouvert sur l'écran central, le symbole apparaît avec la fenêtre contextuelle de l'assistant de stationnement PARKTRONIC.

L'alerte en cas de circulation transversale est uniquement un système d'aide et elle n'est pas en mesure de remplacer l'attention que vous devez apporter à votre environnement. C'est vous qui êtes responsable de la sécurité lorsque vous effectuez des manœuvres. Veillez en particulier à ce qu'aucune personne, aucun animal ni aucun objet ne se trouvent sur votre trajectoire.

**⚠ ATTENTION** Risque d'accident en cas de détection restreinte de l'alerte en cas de circulation transversale

L'alerte en cas de circulation transversale n'est pas toujours en mesure de détecter les

objets ni d'analyser avec précision les conditions de circulation.

- ▶ Soyez toujours attentif aux conditions de circulation et ne vous fiez pas uniquement à l'alerte en cas de circulation transversale.
- ▶ Soyez toujours prêt à freiner et à entamer une manœuvre d'évitement, dans la mesure où les conditions de circulation le permettent et que vous pouvez le faire sans danger.

### Limites système

Les limites système de l'assistant de stationnement actif s'appliquent (→ page 296).

Aucune détection n'a lieu lorsque les capteurs radar sont masqués par des véhicules ou d'autres objets.

L'alerte en cas de circulation transversale n'est pas disponible dans les situations suivantes:

- en montée

### Fonctionnement du freinage de manœuvre

Le freinage de manœuvre peut éviter une collision avec des personnes lorsque vous conduisez lentement en marche arrière. Si une personne est détectée sur votre trajectoire par la caméra de recul, le véhicule peut être freiné jusqu'à l'arrêt complet.

Le freinage de manœuvre peut intervenir dans les conditions suivantes:

- Le véhicule roule en marche arrière à une vitesse inférieure à 6 mph (10 km/h).
- L'image fournie par la caméra est affichée sur l'écran central (→ page 291).

Vous pouvez désactiver et activer la fonction de freinage de manœuvre dans le menu [Aide aux manœuvres](#) (→ page 305).

Lorsqu'un freinage de manœuvre est déclenché, le symbole suivant apparaît en rouge dans la vue sélectionnée dans le menu [Caméra & aide stat.](#):



- ① Lorsque le freinage de manœuvre n'est pas disponible, le même symbole apparaît en gris. Si le menu [Caméra & aide stat.](#) n'est pas ouvert sur l'écran central, le symbole apparaît avec la fenêtre contextuelle de l'assistant de stationnement PARKTRONIC.

Le freinage de manœuvre est uniquement un système d'aide. Il n'est pas en mesure de remplacer l'attention que vous devez apporter à votre environnement. C'est vous qui êtes responsable de la sécurité lorsque vous effectuez des manœuvres. Veillez en particulier à ce qu'aucune personne, aucun animal ni aucun objet ne se trouvent sur votre trajectoire.

**⚠ ATTENTION** Risque d'accident en cas de détection restreinte de la part du freinage de manœuvre

La fonction de freinage de manœuvre n'est pas toujours en mesure de détecter les personnes. D'autres obstacles ne sont pas détectés par la fonction.

Dans ces cas, la fonction peut freiner à tort ou ne pas freiner du tout.

- ▶ Soyez toujours attentif aux conditions de circulation et ne vous fiez pas uniquement à la fonction de freinage de manœuvre.
- ▶ Soyez prêt à freiner.

### Limites système

Tenez compte des limites système des fonctions suivantes:

- Assistant de stationnement actif (→ page 296)
- Caméras panoramiques (→ page 287)
- Caméra de recul (→ page 285)

La fonction de freinage de manœuvre n'est pas disponible dans les situations suivantes:

- en montée

### Activation et désactivation de l'aide aux manœuvres

Systeme multimedia:

↳  » Réglages » Assistance  
» Stationnement

- ▶ Sélectionnez **Aide aux manœuvres**.
- ▶ Activez ou désactivez l'aide aux manœuvres souhaitée.

ves au mode de remorquage avec les deux essieux au sol (→ page 398).

### Remarques relatives au remorquage de véhicules

Le véhicule n'est pas conçu pour l'utilisation de dispositifs de remorquage, qui sont utilisés, par exemple, pour le remorquage à plat ou le remorquage avec les quatre roues au sol. Le montage et l'utilisation de dispositifs de remorquage peut endommager le véhicule. En cas de remorquage ou de tractage d'un véhicule avec des dispositifs de remorquage, un comportement dynamique sûr du véhicule tracteur et du véhicule tracté n'est pas garanti. L'attelage peut se mettre à tanguer. Respectez les méthodes de remorquage autorisées (→ page 397) et les consignes relati-

### Remarques relatives à l'écran conducteur

**⚠ ATTENTION** Risque d'accident en cas de panne de l'écran conducteur

Si l'écran conducteur est en panne ou en cas de défaut, les limitations du fonctionnement de systèmes importants pour la sécurité ne sont pas identifiables.

La sécurité de fonctionnement de votre véhicule risque d'être compromise.

- ▶ Continuez de rouler prudemment.
- ▶ Faites immédiatement contrôler le véhicule par un atelier qualifié.

Si la sécurité de fonctionnement de votre véhicule est compromise, arrêtez immédiatement le véhicule à l'écart de la circulation. Prenez contact avec un atelier qualifié.

L'écran conducteur affiche les informations principales, telles que vitesse, régime moteur, niveau de carburant et température du liquide de refroidissement.

Vous disposez en outre des fonctions suivantes:

- Différents menus, par exemple pour les systèmes d'aide à la conduite et la navigation
- Affichages d'état pour les systèmes d'aide à la conduite
- Messages d'écran
- Voyants de contrôle et d'alerte
- Informations sur la **Consommation** et l'autonomie

Vous pouvez personnaliser les contenus et effectuer les réglages dans les menus.

### Remarques relatives à l'écran conducteur 3D

L'écran conducteur 3D permet une représentation spatiale des contenus de l'écran conducteur. Le conducteur doit pour cela être détecté par la caméra conducteur.

### Limites système

Le système peut être perturbé ou ne pas fonctionner dans les situations suivantes:

- La caméra conducteur est désactivée ou ne fonctionne pas.
- Le conducteur est en dehors de la zone de détection de la caméra conducteur.
- Les conditions de fonctionnement ne sont pas réunies, par exemple en cas de température extérieure trop basse ou trop élevée.

### Utilisation de l'écran conducteur

**⚠ ATTENTION** Les systèmes d'information et les appareils de communication risquent de détourner votre attention

L'utilisation de systèmes d'information et d'appareils de communication intégrés au véhicule pendant la marche pourrait détourner votre attention de la circulation. Vous risquez en outre de perdre le contrôle du véhicule.

- ▶ N'utilisez ces appareils que si les conditions de circulation le permettent.
- ▶ Si ce n'est pas le cas, arrêtez-vous en tenant compte des conditions de circulation et procédez à des entrées dans le système uniquement lorsque le véhicule est à l'arrêt.

Lorsque vous utilisez l'écran conducteur, tenez compte des dispositions légales en vigueur dans le pays où vous vous trouvez.

### Navigation dans la barre de menus

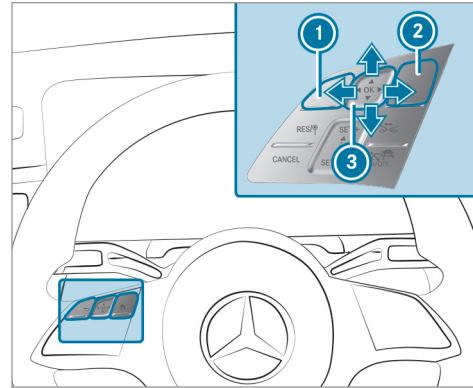

- ① Touche Retour
- ② Touche d'accès au menu principal
- ③ Touch Control

Les contenus de l'écran conducteur sont commandés au moyen des éléments de commande qui se trouvent sur le côté gauche du volant. La navigation s'effectue au moyen du Touch Control

③ par balayage à un doigt dans le sens vertical et horizontal. La sélection est confirmée lorsque vous appuyez sur le Touch Control.

① Pour une utilisation optimale, manipulez si possible le Touch Control ③ à l'aide de l'extrémité de votre pouce. Vous pouvez également régler la sensibilité du Touch Control sur le visuel central .

- ▶ Appuyez brièvement sur la touche du menu principal ② .
- ▶ Choisissez un menu en balayant du doigt vers la gauche ou vers la droite sur le Touch Control ③ .
- ▶ Appuyez sur le Touch Control ③ pour confirmer.

## Menus sur l'écran conducteur

### Remarques relatives aux menus sur l'écran conducteur

**⚠ ATTENTION** Les systèmes d'information et les appareils de communication risquent de détourner votre attention

L'utilisation de systèmes d'information et d'appareils de communication intégrés au véhicule pendant la marche pourrait détourner votre attention de la circulation. Vous risquez en outre de perdre le contrôle du véhicule.

- ▶ N'utilisez ces appareils que si les conditions de circulation le permettent.
- ▶ Si ce n'est pas le cas, arrêtez-vous en tenant compte des conditions de circulation et procédez à des entrées dans le système uniquement lorsque le véhicule est à l'arrêt.

Lorsque vous utilisez l'écran conducteur, tenez compte des dispositions légales en vigueur dans le pays où vous vous trouvez.

Vous pouvez afficher les menus suivants par l'intermédiaire de la barre de menus sur l'écran conducteur:

- **Epuré**
- **Sportif**
- **Exclusif**
- **Classique**
- **Navigation**
- **Assistance**
- **Maintenance**

Dans certains de ces menus, vous pouvez choisir entre différents contenus d'écran dans la zone d'affichage centrale.

Dans la plupart des menus, vous pouvez effectuer d'autres réglages pour les contenus d'écran spécifiques au menu grâce aux **Options**.

**i** Vous trouverez dans la notice d'utilisation numérique des informations complémentaires sur les possibilités de réglage et de sélection dans les menus.

## Affichage tête haute

### Fonctionnement de l'affichage tête haute

L'affichage tête haute projette par exemple différents contenus dans le champ de vision du conducteur.

Vous pouvez sélectionner différents contextes par l'intermédiaire de la barre de menus de l'affichage tête haute, par exemple:

- Minimal
- Sportif
- Standard
- Réalité augmentée
- Affichage ECO
- Réglages
- Mise en marche et arrêt de l'affichage tête haute

Le graphique suivant montre, à titre d'exemple, le contexte avec Réalité augmentée.

### Affichage tête haute avec navigation et réalité augmentée (10x5°)

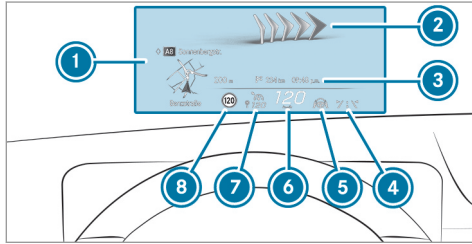

- ① Messages de navigation
- ② Messages de navigation Réalité augmentée
- ③ Affichages d'état Navigation, par exemple distance restante jusqu'à la destination, heure d'arrivée probable
- ④ Statut Assistant de franchissement de ligne actif
- ⑤ Etat de la direction active
- ⑥ Vitesse actuelle

- ⑦ Vitesse réglée dans le système d'aide à la conduite (par exemple, assistant de régulation de distance DISTRONIC actif)
- ⑧ Panneau de signalisation détecté (assistant de signalisation routière)

Si vous recevez un appel, un message  **Appel en attente** apparaît dans l'affichage tête haute et l'écran conducteur.

#### Limites système

La visibilité est influencée en particulier par les conditions suivantes:

- Position du siège
- Réglage de la position de l'image
- Luminosité ambiante
- Chaussée mouillée
- Objets qui se trouvent sur le cache d'écran
- Polarisation des lunettes de soleil

### Fonctionnement de l'affichage tête haute avec réalité augmentée

- ① La réalité augmentée est uniquement disponible en liaison avec l'affichage tête haute 10x5°.

L'affichage tête haute avec réalité augmentée projette par ex. les contenus suivants dans le champ de vision du conducteur:

- des informations et une visualisation du système de navigation
- des informations et une visualisation des systèmes d'assistance à la conduite, par exemple assistant de régulation de distance DISTRONIC actif
- des informations provenant des menus respectifs de l'écran conducteur



Affichage tête haute avec réalité augmentée (exemple)

- 1 Repère du véhicule qui précède détecté (assistant de régulation de distance DISTRO-NIC actif)
- 2 Flèches de manœuvre pour le tracé de la route (navigation)
- 3 Barre d'état des systèmes d'assistance à la conduite

Le repère du véhicule qui précède détecté et les flèches de manœuvre pour le tracé de la route sont des affichages dynamiques. Le repère de véhicule s'aligne sur le véhicule qui précède, par rapport auquel l'assistant de régulation de dis-

tance régule la distance. Les flèches de manœuvres sont affichées dans la route calculée par la navigation.

### Limites système

Le repérage du véhicule qui précède détecté peut être imprécis dans certaines situations ou ne pas repérer le bon véhicule. Tenez toujours compte de la situation de conduite réelle.

Le guidage avec réalité augmentée n'est pas disponible dans certaines situations, par exemple en cas de mauvaise réception satellite ou de routes non numérisées.

La visibilité est notamment influencée par les conditions suivantes:

- Détection de la caméra conducteur et de la caméra multifonction.
- Degré d'encrassement du pare-brise au niveau de la caméra multifonction ou lorsque la caméra est embuée, endommagée ou masquée

Autres limites système de l'affichage tête haute (→ page 308).

### Utilisation de l'affichage tête haute

#### Sélection des contenus de l'affichage tête haute via la barre de menus sur l'écran conducteur

- ▶ Appuyez sur la touche du menu principal gauche .
- ▶ **Sélection de la barre de menus de l'affichage tête haute :** balayez du doigt vers le haut sur le Touch Control gauche.

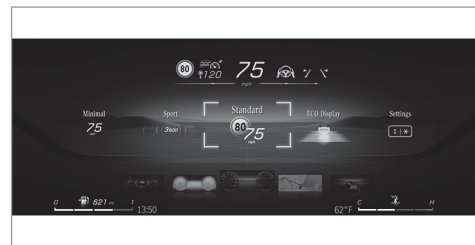





### Commutation entre les contenus de l'affichage tête haute

- ▶ Balayez du doigt vers la gauche ou vers la droite sur le Touch Control gauche. Après chaque balayage du doigt, une prévisualisation des contenus d'affichage sélectionnés apparaît sur l'affichage tête haute.
- ▶ Appuyez sur la touche  pour confirmer le contenu souhaité.

### Retour à l'écran conducteur



- ▶ Appuyez sur la touche  ou la touche .

### Réglage de la position et de la luminosité

- ▶ Sélectionnez **Réglages** en balayant du doigt vers la gauche ou vers la droite dans la barre de menus de l'affichage tête haute.
- ▶ Appuyez sur le Touch Control gauche. Les réglages actuels concernant la position et la luminosité sont affichés sous forme de graphique dans l'affichage tête haute ainsi que sur l'écran conducteur.

▶ **Réglage de la position** : balayez du doigt vers le haut ou vers le bas sur le Touch Control gauche.

▶ **Réglage de la luminosité** : balayez du doigt vers la droite ou vers la gauche sur le Touch Control gauche. Les réglages effectués pour la position et l'intensité de l'éclairage sont enregistrés automatiquement.

▶ Appuyez sur la touche  ou  pour quitter les réglages.

 **Véhicules équipés de la fonction de réalité augmentée** : lors du réglage de la position, la barre d'état est décalée vers le haut et la zone d'affichage est diminuée. Cela peut légèrement altérer la surface sur laquelle les contenus de réalité augmentée sont affichés.

### Sélection de l'affichage tête haute avec réalité augmentée

▶ Appuyez sur la touche du menu principal gauche .

▶ **Sélection de la barre de menus de l'affichage tête haute** : balayez du doigt vers le haut sur le Touch Control gauche.

▶ **Sélection de l'affichage tête haute avec réalité augmentée** : balayez du doigt vers la gauche ou vers la droite à l'aide du Touch Control gauche pour activer le contenu souhaité.

### Mise en marche et arrêt de l'affichage tête haute

Ecran conducteur:



#### Mise en marche

- ▶ Balayez du doigt vers le haut sur le Touch Control gauche. **Affich. tête haute** apparaît.
- ▶ Appuyez sur le Touch Control gauche .

#### Arrêt

- ▶ Balayez du doigt vers le haut sur le Touch Control gauche.

- ▶ Sélectionnez **Affich. tête haute** en balayant du doigt sur le Touch Control gauche.
- ▶ Appuyez sur le Touch Control gauche **OK**.

### Réglage de l'affichage tête haute dans le système multimédia

Système multimédia:



#### Activation et désactivation de l'affichage 3D de l'écran conducteur

- ▶ Sélectionnez **Ecran 3D conducteur**. L'affichage 3D de l'écran conducteur est activé ou désactivé.
- ⓘ L'affichage 3D de l'écran conducteur n'est activé que lorsque la caméra conducteur détecte le conducteur. L'écran conducteur passe sinon de l'affichage 3D à l'affichage 2D (→ page 306).

#### Mise en marche et arrêt de l'affichage tête haute

- ▶ Sélectionnez **Affichage tête haute**. L'affichage tête haute est mis en marche ou arrêté.

**READY** affiche l'état de marche du système d'entraînement.

- ⓘ En raison des différentes limites système, les valeurs indiquées peuvent temporairement légèrement différer de la valeur effective.

#### Véhicules avec réseau de bord 48 V (technologie EQ Boost)

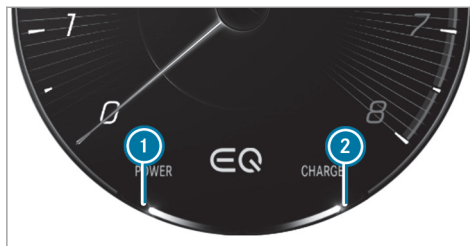







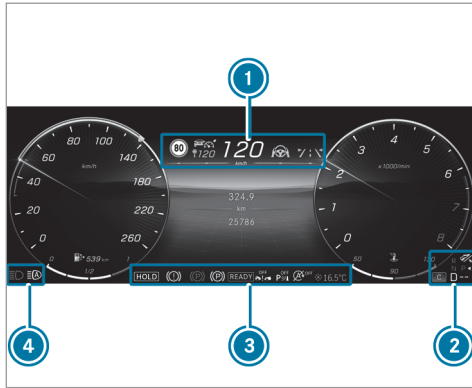





- ① Cette zone affiche l'assistance de l'entraînement électrique.
- ② Cette zone affiche le comportement de récupération du moteur électrique.





#### Vue d'ensemble des affichages d'état sur l'écran conducteur

Les affichages d'état relatifs aux systèmes d'assistance à la conduite et aux systèmes de sécurité active se trouvent dans les zones ① à ④.



-  Détection des personnes (uniquement dans le graphique du système d'assistance)
-  Assistant de stationnement actif disponible (→ page 298)
-  L'assistant de stationnement actif détecte la place de parking (→ page 298)

-  Assistant de stationnement PARKTRONIC désactivé (→ page 295)
-  Assistant de régulation de distance DIS-TRONIC actif (→ page 245)
-  Distance de consigne de l'assistant de régulation de distance DISTRONIC actif (→ page 245)
-  Freinage d'urgence assisté actif désactivé (→ page 265)
-  Freinage d'urgence assisté actif perturbé ou hors d'état de fonctionner (→ page 265)
-  Assistant directionnel actif (→ page 254)
-  Assistant de changement de voie actif (→ page 258)
-  Assistant de franchissement de ligne actif (→ page 276)
-  Assistant d'angle mort actif (uniquement dans le graphique du système d'assistance) (→ page 275)
-  Pédale d'accélérateur tactile (→ page 216)

-  Fonction Start/Stop ECO (→ page 214)
-  Fonction HOLD (→ page 241)
-  Assistant de feux de route adaptatifs (→ page 175)  
Assistant de feux de route adaptatifs Plus (→ page 176)
-  Assistant d'engorgements actif (→ page 253)
-  Alerte en cas de chaussée glissante

**Véhicules avec assistant de signalisation routière :** avertissements et panneaux de signalisation détectés (→ page 265).

### Vue d'ensemble et utilisation

#### Remarques relatives au système multimédia MBUX

**ATTENTION** Les systèmes d'information et les appareils de communication risquent de détourner votre attention

L'utilisation de systèmes d'information et d'appareils de communication intégrés au véhicule pendant la marche pourrait détourner votre attention de la circulation. Vous risquez en outre de perdre le contrôle du véhicule.

- ▶ N'utilisez ces appareils que si les conditions de circulation le permettent.
- ▶ Si ce n'est pas le cas, arrêtez-vous en tenant compte des conditions de circulation et procédez à des entrées dans le système uniquement lorsque le véhicule est à l'arrêt.

Lorsque vous utilisez le système multimédia, tenez compte des dispositions légales en vigueur dans le pays dans lequel vous vous trouvez.

**REMARQUE** Température de surface élevée suite à une exposition directe au soleil de l'écran central

La surface de l'écran central est très foncée. Si l'écran est exposé aux rayons du soleil, la surface peut devenir très chaude.



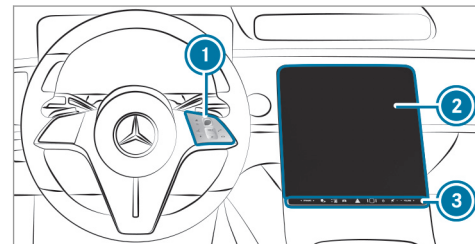

- ▶ Laissez refroidir l'écran central avant de le toucher pendant une période prolongée s'il a été exposé au soleil.

### Vue d'ensemble du système multimédia MBUX



- ① Touch Control et groupe de touches pour la commande du système multimédia MBUX  
MBUX est l'acronyme de Mercedes-Benz User Experience.
  - Utilisation du Touch Control
- ② Ecran central avec fonctionnalité tactile
  - Vue d'ensemble de l'écran d'accueil

- Utilisation de l'écran tactile

- ③ Panneau de commande avec capteur d'empreinte digitale , activation et désactivation du système multimédia MBUX , activation et désactivation du son  et réglage du volume sonore 

Possibilités d'utilisation supplémentaires:

- Dialogue vocal avec l'assistant vocal MBUX
- Utilisation de fonctions sans contact avec l'assistant intérieur MBUX

L'interaction se fait alors de manière intelligente, réactive ou par des mouvements de la main ou de la tête.

- Lorsque le véhicule est équipé d'une caméra conducteur, des fonctions peuvent être déclenchées via «Look & Answer».

- ① Vous trouverez de plus amples informations sur l'utilisation et sur les applications et services dans la notice d'utilisation numérique.

### Protection antivol

Cet appareil a fait l'objet de mesures techniques afin de le protéger contre le vol. Pour de plus

amples informations sur la protection antivol, adressez-vous à un point de service Mercedes-Benz.

### Vue d'ensemble de l'écran d'accueil

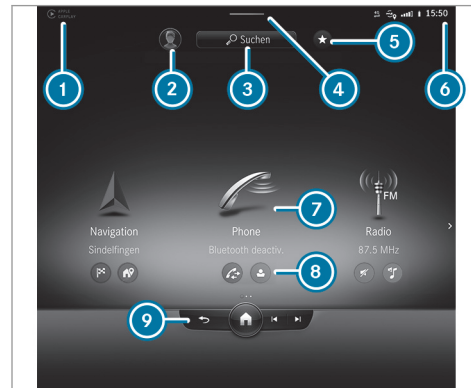



- ① Barre d'état
- ② Affichage des paramètres du profil utilisateur et changement d'utilisateur

- ③ Utilisation de la recherche globale
- ④ Affichage du centre de contrôle (tirez vers le bas)
- ⑤ Affichage des favoris
- ⑥ Affichages dans la barre d'état
- ⑦ Affichage d'une application
- ⑧ Accès rapides de l'application
- ⑨ Menu principal

 Affichage du menu précédent

 Affichage de l'écran d'accueil

 Titre précédent ou station précédente

 Titre suivant ou station suivante

Communication active: affichage de la durée de l'appel

Sur l'illustration, les applications sont agencées en carrousel. En appuyant longuement sur , les applications sont organisées dans une grille. Cette représentation est également utilisée sur les smartphones, par exemple.

Le centre de contrôle vous permet d'afficher les fonctions suivantes:

- Centre de notifications

## 316 Système multimédia MBUX

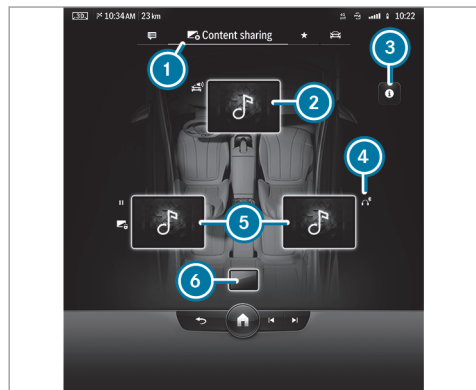

- Menu de partage de contenu
- Favoris
- Accès rapides du véhicule

### Menu de partage de contenu



Exemple d'affichage des écrans

- 1 Affichage du menu

- 2 Ecran central avec contenu actif (affichage de couverture)
- 3 Affichage de l'animation pour le partage de contenu
- 4  Casque Bluetooth® raccordé à l'écran arrière droit
- 5 Ecrans arrière avec contenu actif (affichage de couverture)
- 6  Tablette arrière MBUX





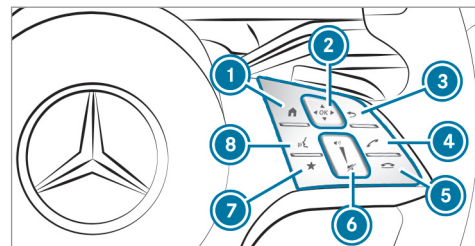

Pour partager des contenus, glissez et déposez un écran sur un autre écran.

Pour commander la lecture de médias, appuyez sur un écran.



## Utilisation du système multimédia MBUX

### A l'aide du Touch Control



- 1  Affichage de l'écran d'accueil
- 2 Touch Control
  -  Balayage dans le sens de la flèche (navigation)
  -  Pression (confirmation)
- 3  Retour à l'affichage précédent
- 4  Lancement ou prise d'un appel
- 5  Refus d'un appel ou fin de communication
- 6 Augmentation du volume sonore: balayage vers le haut

Diminution du volume sonore: balayage vers le bas



-  Coupure du son: pression
- ⑦  Affichage des favoris (pression brève) ou ajout de favoris (pression longue)
- ⑧  Démarrage de l'assistant vocal MBUX

La navigation à l'intérieur des menus et des listes s'effectue par **balayage à un doigt** sur la surface tactile du Touch Control ②, par exemple:

- ▶ **Entrée de caractères** : sélectionnez un caractère à l'aide du clavier, puis appuyez sur le Touch Control ②.
- ▶ **Sélection d'une option de menu** : naviguez dans les listes, puis appuyez sur le Touch Control ②.
- ▶ **Déplacement de la carte numérique** : effectuez un mouvement de balayage dans la direction de votre choix.

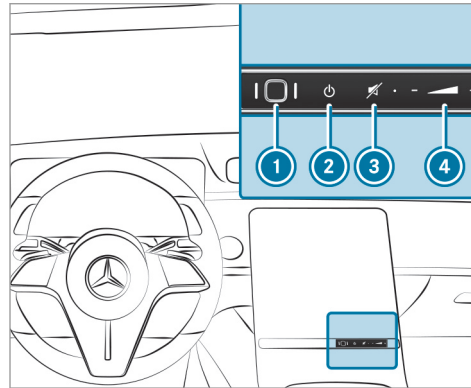
### A l'aide de l'écran tactile



- ① Capteur d'empreinte digitale
- ② Mise en marche et arrêt du système multimédia MBUX
- ③ Activation et désactivation du son
- ④ Réglage du volume sonore  
Appuyez sur  ou sur  ou effleurez la touche.

- ▶ **Sélection d'un point de menu ou d'une entrée** : appuyez sur un symbole ou sur une entrée.
- ▶ **Agrandissement de l'échelle de la carte** : appuyez brièvement 2 fois de suite à l'aide d'un doigt.
- ▶ **Réduction de l'échelle de la carte** : appuyez brièvement avec 2 doigts.
- ▶ **Entrée de caractères par l'intermédiaire du clavier** : appuyez sur une touche.
- ▶ **Navigation dans les menus** : balayez du doigt vers le haut, le bas, la gauche ou la droite.
- ▶ **Entrée de caractères grâce à la fonction de reconnaissance de l'écriture manuscrite** : tracez le caractère sur l'écran tactile à l'aide d'un doigt.
- ▶ **Agrandissement ou réduction de l'échelle de la carte** : écartez ou rapprochez 2 doigts l'un de l'autre.
- ▶ **Agrandissement ou réduction d'une partie d'un site Internet** : écartez ou rapprochez 2 doigts l'un de l'autre.

- ▶ **Rotation de la carte numérique** : tournez 2 doigts vers la gauche ou vers la droite.
- ▶ **Déplacement de la carte numérique** : appuyez sur l'écran tactile et faites glisser votre doigt dans la direction souhaitée.
- ▶ **Enregistrement d'une destination à partir de la carte numérique** : appuyez sur l'écran tactile et maintenez la pression jusqu'à ce qu'un message apparaisse.
- ▶ **Affichage de l'écran d'accueil** : dans une application, balayez avec 3 doigts vers le haut.
- ▶ **Réglage du volume sonore sur une échelle** : appuyez sur l'écran tactile et faites glisser votre doigt vers la gauche ou vers la droite.
- ▶ **Affichage d'un menu global dans les applications** : appuyez sur l'écran tactile et maintenez la pression jusqu'à ce le menu **Options** apparaisse.

### Fonctionnement de l'assistant vocal MBUX

**⚠ ATTENTION** Les systèmes d'information et les appareils de communication risquent de détourner votre attention

L'utilisation de systèmes d'information et d'appareils de communication intégrés au véhicule pendant la marche pourrait détourner votre attention de la circulation. Vous risquez en outre de perdre le contrôle du véhicule.

- ▶ N'utilisez ces appareils que si les conditions de circulation le permettent.
- ▶ Si ce n'est pas le cas, arrêtez-vous en tenant compte des conditions de circulation et procédez à des entrées dans le système uniquement lorsque le véhicule est à l'arrêt.

Pour votre propre sécurité, respectez impérativement les remarques suivantes lors de l'utilisation des appareils de communication mobiles et en particulier de votre système de commande vocale:

- Tenez compte des dispositions légales en vigueur dans le pays dans lequel vous vous trouvez.
- Si vous utilisez le système de commande vocale dans une situation d'urgence, votre voix pourrait se modifier et votre communication téléphonique, par exemple pour un appel d'urgence, pourrait donc être retardée inutilement.
- Familiarisez-vous avec les fonctions du système de commande vocale avant de prendre la route.

L'assistant vocal MBUX permet d'utiliser les fonctions du véhicule et les différents domaines du système multimédia MBUX par le biais de commandes vocales. L'assistant vocal MBUX est opérationnel environ 30 secondes après avoir mis le contact et peut être utilisé depuis tous les sièges. Vous trouverez de plus amples informa-



tions sur les commandes vocales ainsi que des exemples dans la notice d'utilisation numérique.

L'assistant vocal MBUX vous permet, en fonction de l'équipement du véhicule, d'utiliser les fonctions suivantes:

- Téléphone
- SMS et E-mail
- Navigation
- Radio, Médias, TV
- Fonctions du véhicule
- Fonctions en ligne

Vous disposez de l'ensemble des fonctionnalités du système de commande vocale uniquement si la commande vocale en ligne est activée.

### Dialogue interactif

#### Démarrage du dialogue

- ▶ Dites «Hey Mercedes» pour activer l'assistant vocal MBUX. L'activation vocale doit être activée dans le système multimédia.

ou

- ▶ Appuyez sur la touche  du volant multifonction.

Une ligne bleue apparaît sur le système multimédia MBUX. Le dialogue peut être lancé.

Vous pouvez dialoguer avec l'assistant vocal MBUX en utilisant des phrases entières en langage courant. L'activation vocale peut également être directement combinée avec une commande vocale, par exemple «Hey Mercedes, quelle est la vitesse maximale ici?».

#### Affichage de l'aide

- ▶ **Informations relatives à l'assistant vocal MBUX :** «Hey Mercedes, que peux-tu faire?»
- ▶ **Notice d'utilisation numérique :** «Montre-moi la notice d'utilisation.» Lorsque le véhicule est à l'arrêt, vous avez l'intégralité de la notice d'utilisation numérique à votre disposition.

#### Utilisation des fonctions (exemples)

- ▶ **Utilisation de la navigation :** «Cherche un restaurant asiatique, mais pas japonais, à Stuttgart Sud.»

- ▶ **Utilisation du téléphone :** «Appelle mon père.»
- ▶ **Réglage de la langue système en anglais (commande rapide) :** «Change language to English.»
- ▶ **Utilisation de la radio :** «Montre-moi la liste des stations.»
- ▶ **Utilisation des médias :** «Active la lecture aléatoire.»
- ▶ **Utilisation des fonctions du véhicule :** «Règle le chauffage de siège sur 2.»
- ▶ **Utilisation des fonctions en ligne :** «Quelle heure est-il à Sydney?»
- ▶ **Questions sur le véhicule :** «Est-ce que j'ai l'assistant d'angle mort?»

## Vue d'ensemble de l'assistant intérieur MBUX

**⚠ ATTENTION** Risque de blessure dû aux rayons laser de la caméra

Ce produit utilise un système laser de classe 1. Si vous ouvrez le boîtier ou si celui-ci est endommagé, les rayons laser risquent d'endommager votre rétine.

- ▶ N'ouvrez en aucun cas le boîtier.
- ▶ Confiez toujours les travaux de maintenance et les réparations à un atelier qualifié.

Ce produit est conforme aux dispositions de la réglementation 21 CFR 1040.10 et 1040.11 de la FDA, à l'exception des déviations en adéquation avec la notice Laser N° 50 de la FDA datée du 24 juin 2007.

- ① La caméra capture des données d'image pour les applications telles que la détection du corps, de la tête et de la main. La caméra transforme les données d'image en métadonnées. Aucune donnée d'image

n'est donc enregistrée. Les données sont uniquement traitées dans le véhicule et ne sont pas transmises en dehors du véhicule.

- ① Vous pouvez activer ou désactiver les fonctions de l'assistant intérieur, par exemple **Eclairage**. Les réglages sont enregistrés dans votre profil utilisateur actuel et sont spécifiques au siège. Via le profil utilisateur, ils sont également disponibles dans un autre véhicule équipé de l'assistant intérieur MBUX. Vous ne devez donc effectuer les réglages qu'une seule fois et vous pouvez les emporter avec vous dans l'autre véhicule.
- ① Vous pouvez activer ou désactiver les caméras avant et arrière de l'assistant intérieur par l'intermédiaire de **Avant** et **Arrière**. Les réglages sélectionnés de la caméra (activée/désactivée) ne sont pas enregistrés dans le profil utilisateur et ne s'appliquent qu'au véhicule actuel. Si vous passez à un autre véhicule équipé de l'assistant intérieur MBUX, vérifiez les réglages et ajustez-les si nécessaire.

L'assistant MBUX est équipé d'une caméra avant et d'une caméra arrière.

- ① Une version est également disponible avec uniquement une caméra avant.

La caméra avant comporte 2 caméras qui assistent le conducteur et le passager.

La caméra arrière comporte 2 caméras qui assistent les passagers arrière gauche et droit.

L'assistant intérieur MBUX observe les occupants du véhicule par le biais de caméras laser 3D. Les caméras de la caméra avant se trouvent dans l'unité de commande au toit. Les caméras de la caméra arrière sont situées dans l'arceau de toit.

L'assistant détecte les interactions des occupants du véhicule par le biais des caméras. Il interprète alors les mouvements naturels des mains, de la tête et du corps des occupants du véhicule, soit contextuellement, soit à leur demande explicite. L'assistant peut ainsi déclencher automatiquement les fonctions de l'habitacle et fournir une assistance si la situation l'exige.

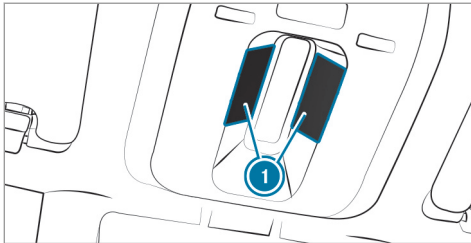

① Disposition des caméras de la caméra avant dans l'unité de commande au toit

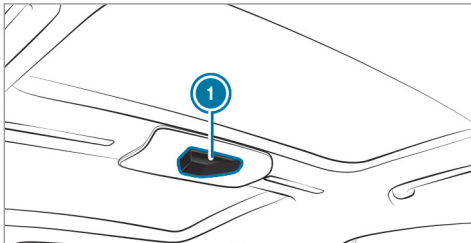

① Disposition de la caméra arrière dans l'arc de toit

L'assistant prend en charge les fonctions du véhicule et d'infodivertissement sur 3 niveaux d'interactions:

- INTELLIGENTE

L'assistant détecte automatiquement les occupants du véhicule et active les fonctions.

- REACTIVE

L'assistant reconnaît le langage corporel naturel d'un occupant du véhicule et exécute automatiquement les fonctions adaptées à la situation.

- SANS CONTACT

L'occupant du véhicule demande activement une fonction avec un mouvement de la main ou une pose de la main.

L'assistant offre des fonctions sur les thèmes suivants:

- SECURITE

L'assistant aide les occupants du véhicule lors de l'utilisation des systèmes de retenue.

- CONFORT

L'assistant augmente le confort en automatisant les fonctions de l'habitacle et en prenant en charge l'interaction naturelle avec le véhicule.

- INFODIVERTISSEMENT

Les possibilités d'utilisation ou les informations sont mises en évidence et/ou affichées en cas de mouvement de la main vers l'écran central. Les occupants du véhicule peuvent exécuter une fonction favori avec une pose de la main.

#### Limites système, messages d'écran et remarques relatives à la résolution des problèmes

Les messages de défaut sont affichés sur l'écran central, par exemple.

Le système peut être perturbé ou ne pas fonctionner dans les situations suivantes:

- Les caméras peuvent chauffer lors de leur utilisation. Les caméras peuvent alors se désactiver temporairement, notamment en cas d'utilisation prolongée ou lorsque la température extérieure est élevée.

Ne touchez ou ne couvrez pas les caméras et attendez que les caméras aient refroidi et qu'elles soient de nouveau disponibles.

Le message **Assistant intérieur moment indisponible. Notification à suivre.** apparaît.

Vous recevez une notification lorsque la caméra est de nouveau disponible.

- La caméra avant ou arrière est masquée ou encrassée, embuée ou rayée.

Avant de nettoyer le cache de caméra, attendez que la caméra ait refroidi.

Le message **Pas dispo. pr l'instant, cf. notice d'utilisation** apparaît.

Nettoyez l'extérieur du cache de caméra avec un chiffon en coton sec ou humide. N'utilisez pas de chiffon en microfibre. Ne retirez **pas** le cache lors du nettoyage.

- Un occupant du véhicule est très grand. Les vêtements portés (gants, chapeau, foulard, couleur des vêtements) ou les objets portés (montre avec un grand écran, par exemple) compromettent le champ de vision de la

caméra. Ou la zone de détection de la caméra est limitée.

Le message **Assist. intérieur dispo. uniq. de manière limitée pour le conduct., cf. notice utilis.** apparaît.

Dégagez le champ de vision de la caméra.

Les objets situés dans la zone de détection de la caméra peuvent limiter le champ de vision de la caméra. Veillez à ce qu'aucun objet ne pende au rétroviseur intérieur.

- L'assistant intérieur MBUX est défectueux.

Le message **Assistant intérieur non disponible. Contactez votre atelier Mercedes-Benz.** apparaît.

Rendez-vous dans un point de service Mercedes-Benz.

- Véhicules équipés d'une banquette arrière: dès que le siège arrière central est occupé, les fonctions ne sont pas prises en charge à l'arrière.

Le message **Assistant intérieur à l'arrière uniquement disponible si le siège central est libre** apparaît.

Pour utiliser l'assistant intérieur à l'arrière, gardez le siège arrière central libre.

### **Avertisseur de sortie prévoyant (SECURITE/ réactive)**

Conditions requises

- Le véhicule est équipé de l'assistant d'angle mort actif avec avertisseur de sortie.
  - L'assistant d'angle mort actif est activé (→ page 276).
  - Le véhicule est équipé de l'éclairage d'ambiance actif ou de l'éclairage d'ambiance.
  - Les caméras sont activées:  
La caméra avant active les portes avant.  
La caméra arrière active les portes arrière.
- ⓘ Tenez compte des informations relatives aux limites système de l'assistant d'angle mort actif avec avertisseur de sortie (→ page 272).

La fonction permet de prévenir les occupants qui s'apprêtent à quitter le véhicule d'une éventuelle

collision avec un véhicule ou un vélo qui s'approche.

Dès qu'un occupant du véhicule déplace sa main vers la poignée de porte, les alertes suivantes sont émises en fonction de l'équipement du véhicule:

- L'éclairage d'ambiance actif ou l'éclairage d'ambiance clignote en rouge.
- Pour l'une des portes avant, le voyant d'alerte intégré au rétroviseur extérieur clignote également en rouge.
- Si vous ouvrez la porte, un signal d'alerte retentit.

- **i** L'alerte visuelle est donc déjà émise **avant** que la porte ne soit ouverte.
- **i** Pour de plus amples informations sur l'assistant d'angle mort actif avec avertisseur de sortie, voir (→ page 272) et sur l'éclairage d'ambiance, voir (→ page 180).

### Allumage et extinction de l'éclairage de lecture et de recherche

#### Conditions requises

- **Pour l'éclairage de lecture** : les caméras sont activées:  
La caméra avant active l'éclairage de lecture pour le conducteur et le passager.  
La caméra arrière active l'éclairage de lecture pour les passagers arrière gauche et droit.
- Le mouvement de la main est exécuté sous le rétroviseur intérieur pour le conducteur et le passager. Les occupants arrière déplacent la main au niveau de la poignée de maintien devant le spot de lecture.
- **Pour l'éclairage de recherche** : la fonction est disponible lorsqu'il fait sombre dans le véhicule.  
Les caméras sont activées:  
La caméra avant surveille la zone d'interaction du siège passager inoccupé.

La caméra arrière surveille la zone d'interaction du siège arrière gauche ou droit inoccupé.

- Les sièges observés sont inoccupés ou un enfant est installé dans un système de retenue pour enfants.

#### Allumage et extinction de l'éclairage de lecture



Exécution de la commande de l'éclairage de lecture pour le conducteur et le passager

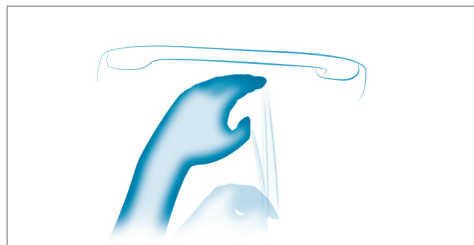

Exécution de la commande de l'éclairage de lecture pour les passagers arrière

- ▶ Levez et abaissez votre main verticalement sous le rétroviseur intérieur.
- ou
- ▶ Levez et abaissez votre main verticalement au niveau de la poignée de maintien devant le spot de lecture.  
L'éclairage de lecture est allumé ou éteint.

### Allumage et extinction de l'éclairage de recherche



Zone d'interaction pour l'activation de l'éclairage de recherche

- ▶ **Allumage** : placez votre main dans la zone d'un siège inoccupé.  
L'éclairage de recherche s'allume automatiquement pour l'occupant du véhicule.
- ▶ **Extinction** : retirez votre main de la zone du siège inoccupé.  
L'éclairage de recherche s'éteint de nouveau.

### Présélection automatique des rétroviseurs extérieurs (CONFORT/réactive)

Conditions requises

- La caméra avant est activée.

Jusqu'à présent, pour régler les rétroviseurs extérieurs, le rétroviseur souhaité était sélectionné par l'intermédiaire d'une touche de présélection située sur la porte conducteur.

Avec l'assistant intérieur MBUX, le rétroviseur à régler est présélectionné automatiquement par le mouvement naturel de la tête vers la gauche ou la droite. Lorsque la main effleure la touche de réglage du rétroviseur extérieur, le voyant LED situé sous la touche du côté du rétroviseur présélectionné s'allume.

Réglez la position du rétroviseur activé par l'intermédiaire de la touche.

- ❗ La présélection des rétroviseurs extérieurs par l'intermédiaire des touches reste possible. Pour de plus amples informations sur le réglage des rétroviseurs extérieurs, voir (→ page 186).

- ❶ La caméra conducteur est également utilisée pour cette application.

### Affichage d'un favori à l'aide du geste V (INFODIVERTISSEMENT/sans contact)

#### Conditions requises

- La caméra avant est activée.
- Au moins un favori est enregistré dans la liste des favoris.
- Le favori a été associé à l'assistant intérieur MBUX.
- La zone de détection du geste de favori (geste V) se trouve au-dessus de la console centrale, devant l'écran central.
- Le geste V doit être maintenu pendant quelques instants.

Le geste V facilite l'accès à un favori.

Les occupants du véhicule installés à l'avant peuvent associer leur propre favori au geste V. Par exemple, une destination, une station radio ou un programme de massage pour un siège.

- ❶ Si aucun favori n'a encore été créé et associé à l'assistant intérieur MBUX, le système multimédia peut vous aider à le faire.

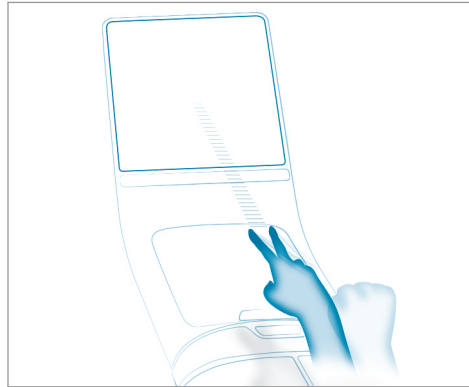

Exécution du geste V au-dessus du vide-poches de la console centrale, à hauteur de l'écran central

- Placez la main au-dessus du vide-poches de la console centrale, à hauteur de l'écran central. Le dos de la main est dirigé vers le haut.

Tendez l'index et le majeur et écartez-les pour former un V. Repliez les autres doigts. Maintenez le geste V pendant quelques instants. Le favori apparaît.

### Fonctionnement de la caméra conducteur

La caméra conducteur se trouve dans l'écran conducteur ou dans l'écran 3D conducteur.

La caméra conducteur surveille les caractéristiques suivantes:

- la position de la tête
- la direction du regard
- le comportement de fermeture des paupières
- le visage du conducteur

- ❶ La caméra conducteur capture des données d'image pour les applications telles que ATTENTION ASSIST et la reconnaissance faciale.

La caméra transforme les données d'image en métadonnées. Aucune donnée d'image n'est donc enregistrée. Les données sont uniquement traitées dans le véhicule et ne sont pas transmises en dehors du véhicule. La caméra est automatiquement activée à chaque démarrage du moteur.

La caméra conducteur doit être configurée avant de pouvoir être utilisée pour la reconnaissance faciale. Enregistrement des données biométriques (→ page 328).

### Limites système

Le système peut être perturbé ou ne pas fonctionner dans les situations suivantes:

- La caméra est masquée ou encrassée, embuée ou rayée.
- Le visage et/ou les yeux du conducteur sont masqués.
- Le conducteur porte une paire de lunettes ne laissant pas passer les rayons infrarouges.

### Messages d'écran

Dans les situations suivantes, des messages d'écran peuvent apparaître:

- La caméra conducteur ne fonctionne pas. La caméra est défectueuse.  
Le message **Caméra conducteur ne fonctionne pas cf. notice d'utilisation** apparaît.
- La caméra conducteur ne peut pas détecter la position de votre tête.  
Le message **Modifier la position du volant et du siège jusqu'à ce que 6 points soient visibles en haut de l'écran** apparaît.
- La vision de la caméra conducteur est réduite ou limitée.  
Le message **Caméra conducteur Vision réduite moment. cf. notice d'utilisation** apparaît.

### Remarques relatives à l'entretien

Tenez compte des remarques relatives à l'entretien de l'intérieur du véhicule pour l'écran (→ page 381).

### Activation et désactivation de la caméra conducteur

Système multimédia:

↳  **↳ Réglages** **↳ Système**  
**↳ Assistants intelligents**

▶ Sélectionnez **ON** ou **Désactivé**.

Lorsque la caméra conducteur est désactivée, les fonctions suivantes ne sont pas disponibles ou seulement de manière limitée:

- l'écran 3D conducteur (→ page 306)
- l'affichage tête haute à réalité augmentée MBUX (→ page 308)
- la détection de micro-sommeil du système ATTENTION ASSIST (→ page 243)
- la reconnaissance faciale

Cette fonction sert de capteur pour l'authentification et le déverrouillage du profil utilisateur et des applications protégées (→ page 328).

- la multimodalité

Cette fonction active l'assistant vocal MBUX par l'intermédiaire de la commande par le



regard, par exemple pour confirmer un message d'écran par la voix.

### Informations relatives aux utilisateurs, suggestions et favoris

**⚠ ATTENTION** Risque de coincement lors du réglage du siège conducteur après sélection d'un profil de conducteur

La sélection d'un profil utilisateur peut déclencher le réglage du siège conducteur sur la position mémorisée pour le profil utilisateur. Vous ou d'autres occupants du véhicule pourriez alors être blessés.

▶ Veillez à ce que personne ne se trouve dans la zone de déplacement du siège pendant le réglage du siège conducteur par l'intermédiaire du système multimédia.

Lorsqu'une personne risque d'être coincée, interrompez immédiatement la procédure de réglage:

- ▶ a) Appuyez sur le message d'alerte affiché sur l'écran central.
- ou
- ▶ b) Appuyez sur une touche de position de la fonction mémoire ou sur un contacteur de réglage du siège situé sur la porte conducteur.  
La procédure de réglage s'arrête.

Le siège conducteur est équipé d'une protection contre le contact depuis l'arrière.

Si la porte conducteur est ouverte, le siège conducteur ne sera **pas** réglé lorsque vous rappelez un profil de conducteur.

#### Profils utilisateur et contenus spécifiques aux utilisateurs

Conditions requises pour le propriétaire du véhicule:

- Vous avez un compte utilisateur Mercedes me.
- Vous avez un code PIN Mercedes me.
- Vous avez accepté les conditions d'utilisation.

- Le véhicule est associé à un compte utilisateur Mercedes me.
- ① Si l'une des conditions requises énumérées est manquante ou si aucun profil utilisateur n'a été sélectionné, les données décrites ci-dessous seront enregistrées dans le véhicule en tant que réglage par défaut. Les réglages par défaut peuvent être modifiés par tous les utilisateurs du véhicule.

Les profils utilisateur enregistrent les réglages personnels. Lorsque le véhicule est utilisé par plusieurs personnes, un utilisateur peut paramétrer son profil sans modifier les réglages des autres utilisateurs.

Vous pouvez personnaliser un profil utilisateur dans le véhicule à l'aide de l'assistant de configuration ou via les réglages de votre profil utilisateur. Vous pouvez configurer certains paramètres tels que le code PIN Mercedes me et une photo de profil dans l'application Mercedes me ou sur le portail Mercedes me.

Les contenus spécifiques aux utilisateurs et les applications contenant des données personnelles sont protégés par différents niveaux de sécurité.

rité. Pour accéder aux contenus protégés, il est possible d'utiliser le code PIN Mercedes me et, selon l'équipement du véhicule, des capteurs biométriques.

- ① Le niveau de sécurité est déterminé par le système multimédia et calculé à partir de la combinaison de toutes les entrées des capteurs. Certains niveaux de sécurité ne peuvent pas être désactivés.
- ① Lorsqu'un profil utilisateur est activé, les systèmes de confort personnalisés suivants, par exemple, peuvent être ajustés ou leurs réglages peuvent être chargés:
  - Siège
  - Eclairage d'ambiance
  - Rétroviseurs extérieurs
  - Stores
  - Réglages de la climatisation

Si le profil utilisateur est activé pendant la marche, le siège conducteur n'est pas ajusté.

En fonction de l'équipement du véhicule, vous pouvez mémoriser les réglages suivants en tant qu'utilisateur:

- Réglage du siège conducteur, du volant et des rétroviseurs
- Climatisation
- Eclairage d'ambiance
- Radio (y compris liste des stations)
- Suggestions et favoris

### Suggestions

Le véhicule peut retenir les habitudes d'utilisation du conducteur. Il offre alors des suggestions de destinations, de numéros de téléphone et de préférences musicales. Les conditions requises sont la sélection d'un utilisateur, votre accord pour la saisie des données et suffisamment de données collectées.

### Favoris

Les favoris permettent d'accéder rapidement aux applications fréquemment utilisées. Vous disposez d'un total de 100 favoris.

## Configuration des utilisateurs, suggestions et favoris

### Conditions requises

- Pour l'utilisation de l'assistant de configuration: le véhicule est à l'arrêt.

Système multimédia:

 [Changer d'utilisateur](#)

### Ajout d'un utilisateur

- ▶ Sélectionnez  [Ajouter un utilisateur](#). Un code QR est généré.
- ▶ Scannez le code QR affiché avec l'application Mercedes me ou un quelconque scanner de code QR sur un appareil mobile. Si l'application Mercedes me n'est pas encore installée sur votre appareil mobile, vous êtes redirigé vers le Store de votre appareil mobile.
- ▶ Suivez les instructions affichées dans l'application. Le véhicule est associé à votre compte utilisateur Mercedes me. Cela crée automatiquement votre profil utilisateur dans le véhicule.

Si seul votre profil utilisateur est disponible, il est automatiquement chargé.

Si plusieurs profils utilisateur sont disponibles, vous êtes dirigé vers la sélection de l'utilisateur.

Si le véhicule est à l'arrêt, l'assistant de configuration démarre automatiquement après la sélection de l'utilisateur.

### Sélection des options utilisateur

- ▶ Sélectionnez [Réglages](#).
- ▶ Sélectionnez [Suggestions](#).
- ▶ Sélectionnez [Autoriser toutes les suggestions](#).

ou

- ▶ Activez ou désactivez les options individuellement. Lorsqu'une option est activée et que suffisamment de données ont été collectées, des suggestions basées sur votre comportement vous sont proposées.

▶ **Multimodalité intelligente** : sélectionnez [Multimodalité](#).

Lorsque l'option est activée, l'assistant vocal MBUX peut être activé dans certaines situations.

▶ **Désactivation de la fonction d'apprentissage pendant 24 heures** : activez [Désact. apprentiss. intell. pdt 24h](#).

▶ **Effacement des suggestions collectées** : sélectionnez [Réinitialiser historique suggestions](#) et confirmez [Ja](#).

### Protection des contenus et des applications spécifiques aux utilisateurs

Lorsque vous ajoutez un nouvel utilisateur, la protection d'accès est déjà activée pour le profil utilisateur. Le code PIN Mercedes me et, selon l'équipement du véhicule, des capteurs biométriques sont disponibles pour l'accès. Les capteurs biométriques doivent être programmés dans le véhicule. L'authentification se fait en tenant compte de tous les capteurs programmés et disponibles.

Les contenus et les applications spécifiques aux utilisateurs suivants, par exemple, sont protégés:

- Sélection de l'utilisateur et paramètres du profil utilisateur
  - Capteurs biométriques  
La programmation des capteurs biométriques est protégée.
  - Suggestions  
Les données et la détermination des destinations, sources média, stations radio, contacts et messages les plus probables sont protégées.
  - ENERGIZING COACH  
Les données médicales enregistrées et leur évaluation sont protégées.
  - Mercedes me connect store  
L'achat de services est protégé.
- ▶ Désactivez ou activez [Protection des contenus](#).
  - ▶ Désactivez ou activez [Protection d'accès](#).

- ❶ Lorsque la protection d'accès est désactivée, votre profil utilisateur est accessible depuis chaque siège et des modifications peuvent être effectuées.
- ❶ La protection d'accès est activée ou désactivée en fonction du véhicule.

### Enregistrement, modification et effacement des données biométriques

Les modèles de données biométriques sont mémorisés dans les capteurs du véhicule. Lorsqu'une reconnaissance a été enregistrée, ce capteur contribue à l'authentification sur le système multimédia.

- ▶ Sélectionnez [Protection des contenus](#).
- ▶ Sélectionnez [Reconnaissance faciale](#), [Reconn empreintes digitales](#) ou [Reconnaissance vocale](#).
- ❶ Si nécessaire, authentifiez-vous sur le système multimédia.
- ▶ **Reconnaissance faciale** : fermez la porte conducteur ou bouclez la ceinture de sécurité du siège conducteur.

- ▶ Regardez l'écran conducteur pendant 5 secondes environ. Votre visage est scanné. Un message sur l'écran conducteur vous indique si la reconnaissance faciale a réussi. Vous pouvez déverrouiller votre profil utilisateur et les applications protégées grâce à la reconnaissance faciale.
- ▶ **Empreinte digitale** : placez et soulevez votre doigt plusieurs fois sur le capteur d'empreinte digitale situé sous l'écran tactile. Le doigt est scanné. Si la numérisation a réussi, un message apparaît sur l'écran central. Vous pouvez déverrouiller votre profil utilisateur et les applications protégées avec votre empreinte digitale.
- ▶ **Reconnaissance vocale** : dites la phrase affichée sur l'écran central et suivez les instructions de l'assistant vocal. Si la reconnaissance vocale a réussi, un message apparaît sur l'écran central. Vous pouvez déverrouiller votre profil utilisateur et les applications protégées grâce à la saisie vocale.

- ❶ Évitez les bruits de fond ou les bruits parasites pendant la reconnaissance vocale.





- ▶ **Effacement des données biométriques** : sélectionnez [Effacer](#).
- ▶ Sélectionnez [Ja](#).

### Sélection d'un utilisateur



- ❶ Lorsque vous activez un profil conducteur, les réglages du siège conducteur et du volant peuvent être repris. Vous pouvez stopper la procédure de réglage de la manière suivante:
  - Appuyez sur le message [Appuyez ici pour annuler](#) sur l'écran central.
  - Appuyez sur l'une des touches de commande des sièges situées sur la porte conducteur.
- ▶ Sélectionnez [Changer d'utilisateur](#).
- ▶ Sélectionnez un utilisateur.
- ▶ Si nécessaire, authentifiez-vous avec le code PIN Mercedes me ou une caractéristique biométrique enregistrée dans le système. Le profil utilisateur est chargé et activé.

- ❗ Si vous sélectionnez [Continuer sans profil](#), aucun réglage spécifique au profil utilisateur n'est repris.

### Ajout de favoris à partir des catégories

- ▶ Sélectionnez .
- ▶ Sélectionnez .
- ▶ Sélectionnez .
- ▶ Sélectionnez  [Créer nouveau favori](#).
- ▶ Sélectionnez la catégorie.
- ▶ Sélectionnez un favori.

### Association d'un favori au geste V de l'assistant intérieur MBUX

- ▶ Sélectionnez .
- ▶ Sélectionnez .
- ▶ Sélectionnez .
- ▶ Sélectionnez [Conducteur](#) ou [Passager](#).
- ▶ Sélectionnez la catégorie.
- ▶ Sélectionnez un favori.

## Réglages système

### Vue d'ensemble du menu Réglages système

Le menu Réglages système vous permet d'effectuer des réglages pour les menus et éléments de commande suivants:

- Ecran
  - Luminosité de l'écran
- Eléments de commande
  - Langue du clavier et reconnaissance de l'écriture manuscrite
  - Sensibilité du pavé tactile
  - Sensibilité du Touch Control
  - Commande tactile pour l'écran tactile
- Assistant vocal MBUX
- Assistant intérieur MBUX
- Son
  - Divertissement
  - Navigation et messages d'information routière
  - Téléphone

- Amplification de la voix
- Connectivité
  - Wi-Fi, Bluetooth, NFC
- Sécurité enfants au niveau de la tablette arrière MBUX
- Heure & date
- Langue
- Unités de distance
- Code PIN du système
- Mise à jour de logiciel
- Remise à zéro du système

### Vue d'ensemble des mises à jour logicielles

Pour la sécurité des données de votre système multimédia, des mises à jour de logiciel importantes peuvent s'avérer nécessaires. Veuillez installer celles-ci, faute de quoi la sécurité de votre système multimédia ne peut plus être garantie.

Lorsqu'une mise à jour de logiciel est disponible, le système multimédia affiche un message correspondant.

Lorsque l'option **Mise à jour en ligne auto.** est activée, les mises à jour de logiciel sont téléchargées automatiquement. Lorsque l'option est désactivée, les nouvelles mises à jour de logiciel vous sont signalées 1 fois. Les mises à jour de logiciel sont disponibles au téléchargement pendant une durée limitée.

Exécution des mises à jour logicielles

- Vous pouvez lancer les mises à jour de logiciel en ligne via le module de communication.
  - Vous pouvez lancer les mises à jour logiciel via un point d'accès Wi-Fi.
  - Vous pouvez lancer les mises à jour des cartes à partir d'un support externe.
- i** Les mises à jour de logiciel en ligne ne peuvent pas être exécutées via des points d'accès Wi-Fi externes qui sont cryptés par TKIP.
- i** Pour les mises à jour logicielles via le module de communication, le véhicule doit être connecté à Internet et associé à un compte utilisateur Mercedes me.

**i** Pour les mises à jour logicielles via Wi-Fi, le véhicule doit être connecté à un point d'accès Wi-Fi externe.

Une mise à jour logicielle comporte 3 étapes:

- Téléchargement ou copie des données nécessaires à l'installation
  - Installation de la mise à jour de logiciel téléchargée
  - Activation de la mise à jour de logiciel téléchargée
- i** Il peut être nécessaire de redémarrer le système multimédia MBUX une fois la mise à jour logicielle terminée.
- i** Pendant le téléchargement de certaines mises à jour de logiciel, le système multimédia ne peut pas être utilisé et les fonctions du véhicule peuvent être limitées.
- i** Certaines mises à jour de logiciel nécessitent un état sécurisé du véhicule pour terminer l'installation. Elles ne peuvent être exécutées que dans le véhicule correctement immobilisé et avec le contact coupé.

**Pour les mises à jour de logiciel avec état sécurisé du véhicule :** lorsque vous atteignez la dernière étape de l'installation, un message apparaît sur l'écran central après coupure du contact. Suivez les instructions étape par étape qui apparaissent sur l'écran central pour terminer l'installation.

Certaines mises à jour de logiciel ne peuvent être installées que lorsque le véhicule est garé en toute sécurité, qu'il n'y a plus de personnes dans le véhicule et que le véhicule est verrouillé. Vous pouvez installer la mise à jour de logiciel immédiatement, la programmer ou la reporter. Si vous programmez la mise à jour de logiciel et déverrouillez le véhicule entre-temps, l'installation doit être reprogrammée.

### **Disponibilité de l'écran conducteur et de l'écran central**

Lors de l'installation des mises à jour de logiciel, il n'est pas possible d'utiliser le véhicule, l'écran central et l'écran conducteur. Vous pouvez recevoir les messages d'écran suivants lorsqu'une installation est en cours:

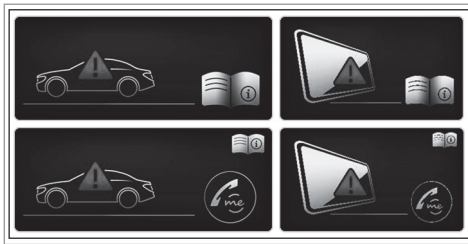

- ❗ Le message d'écran n'apparaît pas à chaque installation d'une mise à jour de logiciel.

Dans de rares cas, une erreur peut survenir lors de l'installation. Le système tente automatiquement de restaurer la version antérieure.

S'il n'est pas possible de restaurer la version antérieure, les messages d'écran représentés ci-dessus apparaîtront à chaque démarrage du moteur.

### Panne de l'écran central

Si l'écran central est en panne ou si le message d'écran représenté ci-dessus est affiché en permanence, certains systèmes tels que la caméra de recul, le PARKTRONIC ou la climatisation ne

sont plus disponibles. Continuez de rouler, mais avec prudence, et rendez-vous immédiatement dans un atelier qualifié.

### Panne de l'écran conducteur

Si l'écran conducteur est en panne ou qu'il présente un défaut, vous ne pouvez pas reconnaître les limitations du fonctionnement des systèmes importants pour la sécurité ou l'affichage de la vitesse, par exemple. La sécurité de fonctionnement du véhicule risque d'être compromise.

Continuez de rouler, mais avec prudence, et faites immédiatement contrôler le véhicule par un atelier qualifié (→ page 564).

Pour de plus amples informations sur les mises à jour de logiciel, consultez le <https://me.secure.mercedes-benz.com>.

### Création d'un point d'accès Wi-Fi

#### Conditions requises

- Le Wi-Fi est activé sur le système multimédia et sur l'appareil de communication à raccorder.

- L'appareil de communication à raccorder prend en charge au moins l'un des types de connexion décrits.

Les types de connexion affichés dépendent de l'appareil à raccorder. La fonction doit être supportée par le système multimédia et par l'appareil à raccorder. Le type d'établissement de la connexion doit être sélectionné sur le système multimédia et sur l'appareil à raccorder.

- ❗ Le cas échéant, certaines fonctions doivent d'abord être activées sur l'appareil de communication à raccorder. Vous trouverez de plus amples informations dans la notice d'utilisation du fabricant.
- ❗ L'utilisation du service d'échange de données du véhicule par un appareil externe n'est pas disponible dans tous les pays.

Système multimédia:

➔ 🏠 ➔ Réglages ➔ Système  
➔ Internet et Bluetooth

- ❗ La disponibilité des fonctions dépend du pays.

### ▶ Sélectionnez **Wi-Fi**.

Le sélecteur se trouve à droite: le Wi-Fi est activé.

Lorsque le Wi-Fi est activé, vous pouvez connecter le système multimédia à des points d'accès externes ou le mettre à disposition d'appareils externes en tant que point d'accès.

Lorsque le Wi-Fi est désactivé, aucune connexion ne peut être établie via un point d'accès.

Lorsque le Wi-Fi est désactivé, aucune connexion ne peut être établie avec la tablette arrière MBUX.

❶ Le volume de données peut être acheté **directement auprès d'un opérateur de téléphonie mobile** via le portail Mercedes me.

❷ L'utilisation du service d'échange de données du véhicule par un appareil externe n'est pas disponible dans tous les pays.

### Utilisation du système multimédia comme point d'accès Wi-Fi

▶ Sélectionnez **Point d'accès MBUX**.

▶ Sélectionnez l'une des possibilités de connexion suivantes.

### Etablissement de la connexion via code QR

Condition requise: une application pour scanner le code QR est installée sur l'appareil à raccorder.

Alternativement: l'appareil à raccorder dispose d'un scanner de code QR intégré (voir la notice d'utilisation du fabricant).

▶ Scannez le code QR affiché.  
La connexion Wi-Fi est établie.

### Etablissement de la connexion via NFC

- ▶ Activez NFC sur l'appareil à raccorder.
- ▶ Lorsque le symbole NFC apparaît dans le menu **Point d'accès MBUX**, maintenez l'appareil à raccorder contre l'interface NFC.
- ▶ Suivez les instructions affichées sur l'appareil.  
La connexion Wi-Fi est établie.

### Etablissement de la connexion via une clé de sécurité

▶ Sélectionnez le véhicule sur l'appareil à raccorder. Le véhicule apparaît avec le nom de réseau **MBUX XXXXX**.

▶ Entrez la clé de sécurité qui apparaît sur l'écran central dans l'appareil à raccorder.

▶ Confirmez votre saisie.

### Génération d'une nouvelle clé de sécurité

- ▶ Dans le menu **Point d'accès MBUX**, sélectionnez le point d'accès **MBUX XXXXX**.
- ▶ Appuyez sur **Oui** pour confirmer la demande. Une nouvelle clé de sécurité est créée.

A l'avenir, toute connexion sera établie avec la nouvelle clé de sécurité générée.

❶ Lorsqu'une nouvelle clé de sécurité est générée, toutes les connexions Wi-Fi existantes sont désactivées. Lorsque les connexions Wi-Fi sont de nouveau établies, la nouvelle clé de sécurité doit être entrée.



### Utilisation d'un appareil de communication mobile en tant que point d'accès Wi-Fi (partage de connexion)

Pour la connexion Internet du système multimédia, vous accédez à un point d'accès Wi-Fi externe. Pour la connexion de données, le forfait de données de l'appareil de communication mobile est utilisé via [Forfait acheté](#).

- ❗ Cette fonction dépend du pays.
- ❗ Dans le cas des points d'accès Wi-Fi externes qui sont cryptés par TKIP, les mises à jour de logiciel en ligne ne peuvent pas être exécutées via le point d'accès Wi-Fi externe.
- ▶ Dans le menu [Internet et Bluetooth](#), sélectionnez l'option [Configuration](#).
- ▶ Sélectionnez [Connecter à Internet](#).

### Configuration d'une connexion Internet via Wi-Fi

- ❗ La fonction Wi-Fi du téléphone portable et l'utilisation de la connexion Internet via Wi-Fi doivent être activées (voir la notice d'utilisation du fabricant).
- ▶ Sélectionnez [Rechercher accès](#).

- ▶ Sélectionnez le réseau.
  - ▶ Connectez-vous au réseau Wi-Fi.
- ou
- ▶ Sélectionnez le téléphone portable avec le symbole Wi-Fi .

### Langue système

#### Remarques relatives à la langue système

Cette fonction vous permet de déterminer la langue dans laquelle seront affichés les messages dans les menus et seront énoncés les guidages vocaux. La sélection de la langue influe sur la possibilité d'entrée de caractères. Les guidages vocaux sont énoncés uniquement dans les langues qui sont prises en charge. Si une langue n'est pas prise en charge, le guidage vocal est énoncé en anglais.

### Réglage de la langue

Système multimédia:

 ▶ [Réglages](#) ▶ [Système](#)  
▶ [Langue](#)

### Réglage de la langue système

La liste des langues système disponibles apparaît.

- ▶ Sélectionnez une langue.  
La langue système est réglée sur la langue sélectionnée.

### Réinitialisation du système multimédia (fonction de remise à zéro)

**⚠ ATTENTION** Risque d'accident en cas de défaillance des fonctions de l'écran central

Pendant la réinitialisation du système multimédia, les fonctions de celui-ci, telles que la caméra de recul, ne sont pas disponibles.

- ▶ Ne réinitialisez le système multimédia que lorsque le véhicule est à l'arrêt.

### Conditions requises

- Le contact est mis.
- Certains réglages peuvent uniquement être réinitialisés lorsque le véhicule est à l'arrêt.

Système multimédia:

→  ► Réglages ► Système  
► Réinitialiser

En réinitialisant le système, les données et réglages personnels sont effacés, par exemple:

- Appareils raccordés
  - Profils utilisateur individuels
  - Données biométriques
- i** Les données utilisées et enregistrées dans le système multimédia par les systèmes d'assistance à la conduite sont effacées.
- Sélectionnez **Réinitialiser**.  
Un message vous demande si le système doit vraiment être remis à zéro.
- Sélectionnez **Oui**.  
Le système multimédia est remis dans l'état dans lequel il se trouvait à la livraison. Après

la remise à zéro du système, le système multimédia redémarre.

- i** En raison de la protection des données et du fonctionnement de certains systèmes d'aide à la conduite et systèmes de sécurité active, il est nécessaire d'effectuer une remise à zéro complète du système avant de vendre ou de céder le véhicule à un tiers ou après avoir utilisé un véhicule de location.

### Navigation et circulation

#### Remarques relatives à la navigation

#### Guidage avec réalité augmentée

- ⚠ ATTENTION** Risque d'accident et de blessure en cas de manque de vigilance, de représentation erronée ou de mauvaise interprétation de l'affichage

L'image de la caméra de l'affichage de réalité augmentée n'est pas conçue pour la conduite.

- Surveillez constamment les conditions de circulations réelles.
- Evitez d'observer longuement l'image de la caméra.

- ⚠ ATTENTION** Risque d'accident et de blessure en cas d'emplacement inadapté des informations supplémentaires

Les informations supplémentaires de l'affichage de réalité augmentée peuvent être imprécises et ne peuvent pas remplacer l'observation et l'appréciation de la situation de marche réelle.

- Surveillez constamment la situation de marche réelle lors de toutes les manœuvres.

#### Activation de la navigation

Système multimédia:

→  ► Navigation

- Vous pouvez également activer l'assistant vocal MBUX (→ page 319).

- ▶ Passez à la navigation.  
La carte apparaît.

## Vue d'ensemble de la navigation

### Carte numérique

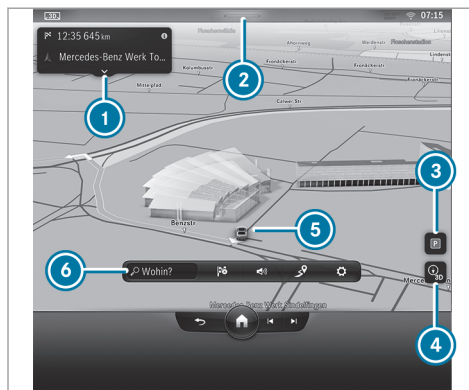

- ① Fenêtre de la navigation  
Guidage activé: affichage, par exemple, d'informations sur la destination, de la liste des itinéraires ou de recommandations de voie de circulation

- ② Affichage du centre de contrôle dans la barre d'état
- ③ Recherche d'une possibilité de stationnement dans les environs
- ④ Sélection de l'orientation de la carte
- ⑤ Position actuelle du véhicule (symbole de véhicule ou flèche)
- ⑥ Menu Navigation

### Menu Navigation

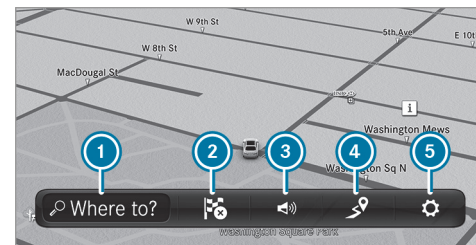

- ① Entrée d'une destination spéciale ou d'une adresse et autres entrées de destination
- ② Interruption du guidage (si un guidage est activé)

- ③ Répétition du guidage vocal et activation et désactivation du guidage vocal
- ④ Affichage des menus **Itinéraire** et **Trafic**
  - Affichage de l'aperçu de l'itinéraire, entrée de destinations intermédiaires, sélection d'un itinéraire alternatif
  - Affichage des messages relatifs à la circulation et à une zone
- ⑤ Exécution de réglages pour **Vue**, **Messages & signaux sonores** et **Route**
- ① Si le menu Navigation n'est pas affiché, appuyez sur la carte numérique.
- ① Les options ne sont pas disponibles dans tous les pays.

### Entrée de la destination

#### Conditions requises

- **Pour la recherche en ligne** : une connexion Internet est établie.
- Mercedes me connect est disponible.
- Vous avez créé un compte utilisateur sur le portail Mercedes me.

- Le véhicule est associé au compte utilisateur et vous avez accepté les conditions d'utilisation.

Pour de plus amples informations, consultez le <https://www.mercedes.me>.

- Le service est disponible.
- Le service a été activé dans un point de service Mercedes-Benz.

Système multimédia:

→ 🏠 ➡ Navigation ➡ 🔍 Où aller?

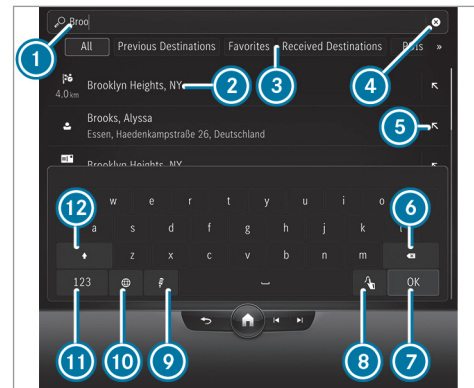

Entrée d'une destination spéciale ou d'une adresse (exemple)

- ① Ligne de saisie avec entrée actuelle
- ② Résultat de la recherche

- ③ Sélection de l'entrée de la destination, affichage d'autres entrées de destination au moyen de la flèche double
  - ④ Effacement de l'entrée
  - ⑤ Reprise du résultat de la recherche dans la ligne de saisie et poursuite de la recherche
  - ⑥ Effacement du dernier caractère entré
  - ⑦ Masquage du clavier
  - ⑧ Commutation sur la fonction de reconnaissance de l'écriture manuscrite
  - ⑨ Démarrage de l'assistant vocal MBUX
  - ⑩ Réglage de la langue écrite
  - ⑪ Commutation sur les chiffres et les caractères spéciaux
  - ⑫ Commutation sur les majuscules ou les minuscules
- ▶ Entrez la destination dans ①. Vous pouvez effectuer la saisie dans n'importe quel ordre. Les résultats de la recherche apparaissent dans une liste.
- ① Les résultats de la recherche en ligne pour les destinations spéciales peuvent inclure des informations supplémentaires telles que

les horaires d'ouverture et les prix. Les informations sont mises à disposition par un service cartographique en ligne.

La fonction en ligne n'est pas disponible dans tous les pays.

- ① Vous pouvez entrer une destination sous la forme d'une adresse de 3 mots de what3words. Cette option n'est pas disponible dans tous les pays.
- ▶ Masquez le clavier avec .
- ▶ Sélectionnez la destination dans la liste. L'itinéraire est calculé.
- ① Tenez compte des remarques relatives au système multimédia MBUX (→ page 314).

## Calcul de l'itinéraire et utilisation des réglages pour le guidage



Affichage détaillé (exemple)

- ① Affichage des itinéraires alternatifs
- ② Calcul de l'itinéraire et lancement du guidage
- ③ Sélection d'une destination spéciale dans les environs de la destination

- 4 Partage de la destination
- 5 Mémorisation de la destination en tant que favori
- 6 Adresse de destination

Après avoir sélectionné une destination, l'itinéraire est calculé.

- ▶ Sélectionnez l'une des options.

#### Affichage de la vue d'ensemble des itinéraires

- ▶ Sélectionnez **Itinéraires**.
- ▶ Sélectionnez un itinéraire alternatif.



#### Lancement du guidage

- ▶ Sélectionnez  **C'est parti!**.

#### Ouverture de l'affichage des détails avec l'adresse de destination

- ▶ Tirez le repère situé au-dessus du symbole  **C'est parti!** vers le haut.  
En fonction de la sélection de la destination et de la disponibilité, des contenus en ligne, tels que les évaluations, les prix et les infor-



mations météorologiques, peuvent être affichés.

- ▶ **Partage de la destination** : sélectionnez  **Partager**.  
L'option permet de scanner le code QR affiché.
- ▶ **Mémorisation de la destination en tant que favori** : sélectionnez  **Favori**, puis une option.
- ▶ **Affichage de l'adresse Web** : sélectionnez **www** si une adresse Web est disponible.
- ▶ **Appel de la destination** : sélectionnez **Appeler** si un numéro de téléphone est disponible.

#### Recherche de destinations spéciales dans les environs de la destination affichée

- ▶ Sélectionnez **Dans environs**.
- ▶ Recherchez à partir des catégories, entrez une recherche ou recherchez des destinations spéciales personnelles.

#### Sélection du type d'itinéraire

- ▶ Sélectionnez  dans le menu Navigation (→ page 337).
- ▶ Sélectionnez **Route**.  
Le système calcule un itinéraire rapide avec un temps de trajet court. Le mode Remorque est disponible lorsqu'une remorque est attelée au véhicule. Vous pouvez sélectionner des itinéraires en ligne (si disponibles). Avec **Guidage dynamique** , le système tient compte des messages d'information routière lors du calcul de l'itinéraire.

- ⓘ Le mode Remorque et les itinéraires en ligne ne sont pas disponibles dans tous les pays ni sur tous les véhicules.

#### Calcul d'itinéraires alternatifs

- ▶ Sélectionnez  dans le menu Navigation.
- ▶ Sélectionnez **Vue**.
- ▶ Activez **Aperçu itinéraire après départ**.  
Des itinéraires alternatifs sont calculés pour chaque itinéraire.

### Sélection d'itinéraires alternatifs

- ❶ La fonction est disponible lorsque **Aperçu itinéraire après départ** est activé et qu'un itinéraire a été calculé.
- ▶ Sélectionnez  dans le menu Navigation.
- ▶ Sélectionnez **Autres itinéraires**.
- ▶ Lorsque les itinéraires alternatifs sont calculés, vous pouvez les afficher dans la fenêtre de la navigation en balayant vers la droite ou vers la gauche.
- ▶ Sélectionnez **Lancement**.

### Activation de l'itinéraire domicile-travail

- ❶ Vous avez créé un profil utilisateur et **Collecter les données de trajet** est activé dans les options utilisateur (→ page 328). Le guidage est désactivé.
- ▶ Sélectionnez  dans le menu Navigation.
- ▶ Sélectionnez **Route**.
- ▶ Activez **Activer itin. domicile-trav.**.  
La navigation détecte automatiquement que le véhicule se trouve sur un itinéraire domicile-travail.

Pour les itinéraires domicile-travail, les événements qui concernent la circulation sur l'itinéraire sont signalés même lors de trajets sans guidage activé.

- ▶ **Sélection ou effacement de l'itinéraire domicile-travail** : sélectionnez **Lanc.** ou .

### Exclusion ou utilisation de sections de l'itinéraire (autoroutes ou ferrys, par exemple)

- ▶ Sélectionnez  dans le menu Navigation.
- ▶ Sélectionnez **Route**.
- ▶ Sélectionnez **Options Eviter**.
- ▶ Activez ou désactivez l'option d'exclusion.

### Activation du guidage avec réalité augmentée

- ▶ Appuyez sur  sur la carte.  
Le voyant s'allume en bleu.
- ▶ Avant une manœuvre de changement de direction, l'image vidéo de la caméra de réalité augmentée est affichée sur l'écran central. L'image vidéo contient des informations supplémentaires.

- ▶ **Retour à la carte de navigation** : appuyez de nouveau sur .  
Le voyant est éteint.

### Affichage des informations sur les objets pour le guidage avec réalité augmentée

Le guidage avec réalité augmentée est activé.

- ▶ Sélectionnez  dans le menu Navigation.
- ▶ Sélectionnez **Vue**.
- ▶ Sélectionnez **Vidéo de réalité augmentée**.
- ▶ Activez **Nom des rues** et **Numéros de maison**.  
Pendant le guidage, les options activées sont affichées sous forme d'informations supplémentaires sur l'image de la caméra.

## Utilisation des fonctions de la carte

Système multimédia:

  **Navigation**

### Agrandissement de l'échelle de la carte

- ▶ Lorsque la carte est affichée, appuyez brièvement 2 fois de suite à l'aide d'un doigt sur l'écran central.

### Réduction de l'échelle de la carte

- ▶ Lorsque la carte est affichée, appuyez avec 2 doigts sur l'écran central.

### Déplacement de la carte

- ▶ Lorsque la carte est affichée, balayez l'écran central avec un doigt dans n'importe quelle direction.

### Recentrage de la carte sur la position actuelle du véhicule : sélectionnez

 **Centrer.**

## Sélection de l'orientation de la carte

- ▶ Sur la carte, appuyez à plusieurs reprises sur le symbole représentant la boussole .

L'orientation de la carte change dans cet ordre:

- La carte est affichée en 3D et orientée dans le sens de la marche.
- La carte est affichée en 2D et orientée dans le sens de la marche.
- La carte est affichée en 2D et orientée vers le nord.
- La carte affiche l'itinéraire complet.

## Utilisation des services

### Conditions requises

- Une connexion Internet est établie.
- Mercedes me connect est disponible.
- Vous avez créé un compte utilisateur sur le portail Mercedes me.
- Le véhicule est associé au compte utilisateur et vous avez accepté les conditions d'utilisation pour le service.

Pour de plus amples informations, consultez le site Internet <https://www.mercedes.me>.

- Le service est disponible.
- Le service a été activé dans un point de service Mercedes-Benz.

Système multimédia:

  **Navigation**

## Affichage des informations routières

- ▶ Sélectionnez  dans le menu Navigation.
- ▶ Sélectionnez **Vue**.
- ▶ Sélectionnez **Symboles sur la carte**.
- ▶ Activez **Événements** et **Trafic fluide**.

Les événements qui concernent la circulation tels que des chantiers, des messages relatifs à une zone (brouillard, par exemple) et des messages d'alerte sont affichés sur l'itinéraire.

Les ralentissements sont affichés pour l'itinéraire actuel. Le ralentissement doit être d'au moins 1 minute pour être affiché.



### Affichage des messages de danger

Lorsque des messages de danger sont disponibles, ils peuvent être affichés sous forme de symboles sur la carte. L'affichage dépend des réglages de l'option **Événements**.

- ▶ Réglez l'option par l'intermédiaire de . Lorsque l'option est activée, tous les symboles apparaissent. Lorsque l'option est désactivée, les symboles apparaissent uniquement en cas d'avertissement d'un danger.

Les dangers suivants peuvent être affichés sur la carte:

- Accidents et pannes
- Brouillard et verglas
- Dangers signalés manuellement
- Véhicule avec feux de détresse activés
- Chantiers mobiles

### Affichage des contenus de la carte en ligne

- ▶ Sélectionnez  dans le menu Navigation.
- ▶ Sélectionnez **Vue**.

- ▶ Sélectionnez **Symboles sur la carte**.
- ▶ Activez un service en ligne, par exemple **Météo**. Des informations météorologiques actuelles (température et couverture nuageuse, par exemple) sont affichées sur la carte de navigation. A certaines échelles, les informations fournies par les services, par exemple les symboles météo, ne sont pas affichées.

### Service de stationnement

**⚠ ATTENTION** Risque d'accident et de blessure résultant du non-respect de la hauteur d'entrée maximale autorisée

Si la hauteur du véhicule dépasse la hauteur d'entrée maximale autorisée pour les parkings couverts et les garages souterrains, le toit et d'autres pièces du véhicule risquent d'être endommagés. Les occupants du véhicule risquent d'être blessés.

- ▶ Avant d'entrer dans un parking couvert ou un garage souterrain, tenez compte de la hauteur d'entrée indiquée.
- ▶ Si la hauteur d'entrée autorisée est dépassée, n'entrez pas.

**!** **REMARQUE** Avant de sélectionner une possibilité de stationnement

Les données sont basées sur les informations mises à disposition par les fournisseurs de services respectifs.

L'exactitude des informations fournies relatives au parking couvert ou au parking n'est pas couverte par la garantie légale Mercedes-Benz.

- ▶ Tenez toujours compte des informations locales et des circonstances.

**i** Le service n'est pas disponible dans tous les pays.

- ▶ Sélectionnez  et activez **Parking**.
- ▶ Appuyez sur  sur la carte.

► Sélectionnez une possibilité de stationnement.  
La carte affiche les possibilités de stationnement dans les environs.

Si elles sont disponibles, les informations suivantes s'affichent:

- Adresse de destination, éloignement par rapport à la position actuelle du véhicule et heure d'arrivée
- Informations relatives au parking couvert/parking  
par exemple, horaires d'ouverture, frais de stationnement, occupation actuelle, durée maximale de stationnement, **hauteur d'entrée maximale**  
La hauteur d'entrée maximale indiquée par le service de stationnement ne remplace pas l'observation des circonstances réelles.
- Moyens de paiement disponibles (Mercedes pay, pièces de monnaie, billets, carte)
- Détails des frais de stationnement

- Nombre de places disponibles
- Type de paiement (distributeur automatique, par exemple)
- Services/installations de la possibilité de stationnement
- Numéro de téléphone

► Calculez l'itinéraire (→ page 339).

#### Remarques relatives à la dashcam

##### **!** REMARQUE Avant d'utiliser la dashcam

L'exploitation et l'utilisation des fonctions de la dashcam relèvent, sur un plan juridique, de votre responsabilité. Les réglementations légales relatives à l'exploitation et à l'utilisation de la dashcam peuvent varier selon le pays dans lequel la dashcam est utilisée. Tenez par conséquent compte des réglementations légales, mais plus particulièrement des dispositions relatives à la protection des données en vigueur dans votre pays.

Avant d'utiliser la dashcam, renseignez-vous sur le contenu de ces dispositions dans le pays d'utilisation concerné.

La fonction n'est pas autorisée dans tous les pays.

► Tenez compte des dispositions réglementaires spécifiques au pays.

- ① Pour garantir un bon fonctionnement, utilisez uniquement des supports de données USB formatés avec FAT32 ou exFAT.
- ① La taille du fichier et donc la durée des enregistrements en mode d'enregistrement unique est limitée par les restrictions du formatage de la clé USB. Ainsi, les clés USB formatées en FAT32, par exemple, ne permettent pas d'enregistrer des fichiers de plus de 4 Go environ.  
Lorsque la taille du fichier est atteinte, l'enregistrement s'arrête et vous recevez une notification.

## Sélection d'un appareil USB pour un enregistrement vidéo avec la dashcam

### Conditions requises

- Au moins un appareil USB est raccordé au système multimédia.

Système multimédia:

→  » Applications » Dashcam

- ▶ Sélectionnez le symbole USB.
- ▶ Sélectionnez l'appareil USB.

**i** Lorsque les appareils USB contiennent plusieurs partitions, les fichiers vidéo enregistrés ne sont pas toujours affichés dans la liste des enregistrements. Mercedes-Benz vous recommande d'utiliser des appareils USB avec une partition.

## Démarrage et arrêt de l'enregistrement vidéo avec la dashcam

### Conditions requises

- Pour l'enregistrement et la sauvegarde d'un fichier vidéo: un appareil USB est raccordé au système multimédia.

- Le contact est mis.

Système multimédia:

→  » Applications » Dashcam

▶ Lorsque plusieurs appareils USB sont raccordés au système multimédia, sélectionnez un appareil USB (→ page 345).

Si aucun appareil USB n'a été sélectionné, la sélection est effectuée automatiquement au démarrage d'un enregistrement.

▶ **Sélection du mode d'enregistrement :** sélectionnez **Enregistr. en boucle** ou **Enregistr. unique**.

**Enregistr. en boucle** enregistre plusieurs fichiers vidéo courts. Lorsque la mémoire est pleine, l'enregistrement continue automatiquement. Le système écrase pour cela d'abord le fichier vidéo le plus ancien, puis les autres fichiers.

**Enregistr. unique** arrête l'enregistrement lorsque la limite de mémoire est atteinte. Un enregistrement unique est protégé contre un écrasement automatique.

▶ **Démarrage :** sélectionnez **Lancer l'enregistrement**.

La durée de l'enregistrement s'affiche. Le message **Ne retirez pas le support de données** apparaît. Le fichier vidéo est enregistré sur l'appareil USB.

▶ **Arrêt :** sélectionnez **Arrêter l'enregistrement**.

**i** Dans certains pays, les coordonnées géographiques (latitude et longitude) sont affichées sur l'image vidéo.

Pour des raisons techniques, il se peut que les coordonnées géographiques soient très imprécises.

Un message peut apparaître dans les cas suivants:

- **Enregistr. unique:** la mémoire est pleine ou la durée d'enregistrement disponible n'est plus que de quelques minutes. L'enregistrement vidéo s'arrête ou va s'arrêter prochainement. Remplacez l'appareil USB ou supprimez un fichier vidéo.
- La caméra n'est pas opérationnelle, le message **Caméra non disponible** apparaît.

Faites contrôler la caméra par un point de service Mercedes-Benz.

- Lorsque l'avertissement de franchissement d'une frontière a été activé.
- Si un enregistrement extérieur est lancé avec l'application Caméra pendant un enregistrement Dashcam, l'enregistrement Dashcam s'interrompt et reprend automatiquement après la fin de l'enregistrement de la caméra. Un message correspondant est affiché.

## Téléphone

### Téléphonie

#### Remarques relatives à la téléphonie

- ⚠ ATTENTION** La manipulation d'appareils de communication intégrés au véhicule pendant la marche détourne votre attention de la circulation.

L'utilisation d'appareils de communication intégrés au véhicule pendant la marche peut détourner votre attention de la circulation.

Vous risquez en outre de perdre le contrôle du véhicule.

- ▶ N'utilisez ces appareils que si les conditions de circulation le permettent.
- ▶ Si ce n'est pas le cas, arrêtez-vous en tenant compte des conditions de circulation et procédez à des entrées dans le système uniquement lorsque le véhicule est à l'arrêt.

- ⚠ ATTENTION** Risque d'accident dû à la manipulation d'appareils de communication mobiles pendant la marche

Les appareils de communication mobiles détournent l'attention du conducteur de la circulation. Le conducteur risque en outre de perdre le contrôle du véhicule.

- ▶ En tant que conducteur, utilisez les appareils de communication mobiles uniquement lorsque le véhicule est à l'arrêt.
- ▶ En tant qu'occupant du véhicule, utilisez les appareils de communication

mobiles uniquement dans l'espace prévu à cet effet, par exemple à l'arrière.

En ce qui concerne l'utilisation dans le véhicule des appareils de communication mobiles, tenez compte des dispositions légales en vigueur dans le pays où vous vous trouvez.

- ⚠ ATTENTION** Risque de blessure dû au rangement inapproprié d'objets

Si vous rangez des objets de manière inappropriée dans l'habitacle, ceux-ci peuvent glisser ou être projetés et ainsi heurter les occupants du véhicule. Par ailleurs, les portegobelets, les bacs de rangement ouverts et les supports de téléphone portable pourraient ne pas retenir les objets qui s'y trouvent en cas d'accident.

Il y a un risque de blessure, en particulier lors d'un freinage ou d'un changement brusque de direction.

- ▶ Rangez toujours les objets de manière à ce qu'ils ne puissent pas être projetés

dans ces situations ou dans des situations similaires.

- ▶ Veillez toujours à ce qu'aucun objet ne dépasse des bacs de rangement, des filets à bagages ou des filets de rangement.
- ▶ Fermez les bacs de rangement verrouillables avant de prendre la route.
- ▶ Rangez et arrimez toujours les objets lourds, durs, pointus, tranchants, fragiles ou volumineux dans le coffre/ compartiment de chargement.

Tenez compte des remarques supplémentaires relatives au rangement correct des appareils de communication mobiles:

- Chargement du véhicule (→ page 145)

#### **Liaison Bluetooth® :**

L'affichage du menu et les fonctions disponibles dans le menu Téléphone dépendent, en partie, du profil Bluetooth® du téléphone portable raccordé. Si le téléphone portable prend en charge tous les profils Bluetooth® suivants, vous disposez de l'intégralité des fonctionnalités:

- PBAP (Phone Book Access Profile)
  - Les contacts du téléphone portable sont automatiquement affichés sur le système multimédia.
- MAP (Message Access Profile)
  - Les fonctions messages du téléphone portable sont utilisables dans le système multimédia.
- HFP (Hands Free Profile)
  - La téléphonie sans fil est disponible sur le système multimédia.
- SAP (SIM Access Profile)
  - Le téléphone de voiture peut accéder aux données de la carte SIM et se connecte au réseau de téléphonie mobile via l'antenne extérieure.

La fonctionnalité Bluetooth® Audio peut être utilisée avec un appareil de téléphonie mobile quelconque.

Pour de plus amples informations sur les fonctionnalités de l'appareil de téléphonie mobile à raccorder, voir la notice d'utilisation du fabricant.

#### **Connexion réseau :**

La communication peut être interrompue pendant la marche dans les cas suivants:

- Vous passez sur une station d'émission-réception dans laquelle aucun canal de communication n'est libre.
- La carte SIM utilisée n'est pas compatible avec le réseau disponible.
- Un téléphone portable équipé d'une «Twin-card» est également connecté au réseau avec la 2e carte SIM.

Afin d'assurer une meilleure qualité vocale, le système multimédia reconnaît les communications en HD Voice®. Pour cela, les téléphones portables et les opérateurs de téléphonie mobile des correspondants doivent prendre en charge le HD Voice®.

La qualité vocale peut varier en fonction de la qualité de la connexion.

Pour de plus amples informations, adressez-vous à un point de service Mercedes-Benz ou consultez le <https://www.mercedes-benz.com/connect>.

### Vue d'ensemble du menu Téléphone

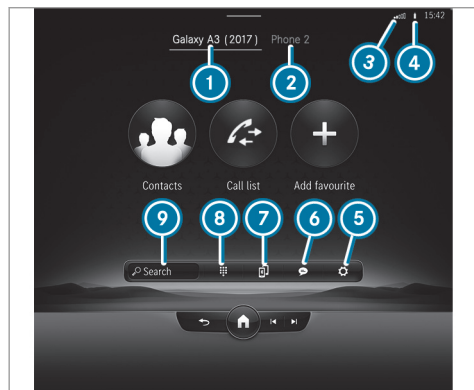

- ① Nom d'appareil Bluetooth® du téléphone portable actuellement raccordé/du téléphone portable
- ② Nom d'appareil Bluetooth® du téléphone portable actuellement raccordé/du téléphone portable (mode à 2 téléphones)

- ③ Intensité du champ du réseau de téléphonie mobile
- ④ Etat de la batterie du téléphone portable raccordé
- ⑤ Options
- ⑥ Messages
- ⑦ Affichage de Mes appareils
- ⑧ Pavé numérique
- ⑨ Lancement de la recherche de contacts

### Vue d'ensemble des modes de fonctionnement du téléphone

En fonction de l'équipement du véhicule, vous disposez des modes de fonctionnement du téléphone suivants:

- Un téléphone portable est relié au système multimédia via Bluetooth®.
- 2 téléphones portables sont reliés au système multimédia via Bluetooth® (mode à 2 téléphones).
  - Les 2 téléphones portables vous permettent d'utiliser toutes les fonctions du système multimédia.

### Raccordement d'un téléphone portable

#### Conditions requises

- Bluetooth® est activé sur le téléphone portable (voir la notice d'utilisation du fabricant).
- Bluetooth® est activé sur le système multimédia.

Système multimédia:

▶ Appareils ▶ Mes appareils

### Recherche d'un téléphone portable



- ▶ Sélectionnez [Raccorder nouvel appareil](#).

### Raccordement d'un téléphone portable

- ▶ Sélectionnez un téléphone portable. Un code apparaît sur le système multimédia et sur le téléphone portable.
- ▶ Si les 2 codes sont identiques, confirmez le code sur le téléphone portable.

## Fonctions du menu Téléphonie

Le menu Téléphonie contient, entre autres, les fonctions suivantes:

- Lancement d'appels, par exemple:
  -  Prise d'un appel
  -  Fin d'appel
  - Réponse à un appel par un message
  -  **Conférence**
  - Prise ou refus d'un appel en attente
- Gestion des contacts, par exemple:
  - Téléchargement des contacts du téléphone portable
  - Modification du format du nom des contacts
  - Effacement de favoris
- Réception et envoi de messages, par exemple:
  - Utilisation de la fonction de lecture vocale
  - Dictée d'un nouveau message

## Mercedes me & Apps

### Mercedes me connect

#### Informations relatives à Mercedes me connect

Mercedes me connect se compose d'un grand nombre de services.

Vous pouvez, par exemple, utiliser les services suivants par l'intermédiaire du système multimédia et de l'unité de commande au toit:

- Assistance en cas d'accident et de panne (touche «me» ou affichage dans le système multimédia en fonction de la situation)
- Système d'appel d'urgence Mercedes-Benz (appel d'urgence automatique et touche SOS)

L'assistance en cas d'accident et de panne Mercedes me connect et la centrale d'appels d'urgence de Mercedes-Benz se tiennent à votre disposition 24 heures sur 24.

La touche «me» et la touche SOS se trouvent sur l'unité de commande au toit du véhicule (→ page 351).

Vous pouvez également joindre le Centre d'Appels Clients Mercedes-Benz par l'intermédiaire du système multimédia (→ page 351).

Tenez compte du fait que Mercedes me connect est un service de Mercedes-Benz. Dans les cas d'urgence, composez en premier les numéros d'appel d'urgence nationaux habituels. Dans les cas d'urgence, vous pouvez également utiliser le système d'appel d'urgence Mercedes-Benz (→ page 357).

Tenez compte des conditions d'utilisation et de la politique de confidentialité de Mercedes me connect. Vous les trouverez dans votre compte utilisateur Mercedes me.

Vous trouverez de plus amples informations sur les services Mercedes me connect sur le portail Mercedes me: <https://me.secure.mercedes-benz.com>

### Informations relatives à l'assistance en cas d'accident et de panne Mercedes me connect

L'assistance en cas d'accident et de panne comprend notamment les fonctions suivantes:

- Complément au système d'appel d'urgence Mercedes-Benz (→ page 357)  
Si nécessaire, l'interlocuteur de la centrale d'appels d'urgence de Mercedes-Benz transfère l'appel à l'assistance en cas d'accident et de panne Mercedes me connect. Le transfert d'appel n'est toutefois pas possible dans tous les pays.
- Dépannage sur place par un technicien et/ou remorquage du véhicule jusqu'au point de service Mercedes-Benz le plus proche  
Ces prestations de service peuvent engendrer des frais.
- Complément au secouriste suite à la détection automatique d'un accident ou d'une panne (→ page 352)  
En cas de panne ou d'accident, des données avancées du véhicule sont envoyées. Celles-ci permettent d'obtenir une assistance opti-

male de la part du Centre d'Appels Clients Mercedes-Benz et du partenaire SAV en charge ou du dépanneur.

- Complément au service Mercedes me connect Télédiagnostic  
Avec la fonction Télédiagnostic, certains messages d'usure et de défaillance sont collectés par le fournisseur de services, à condition qu'ils puissent être interprétés de manière univoque et qu'ils soient disponibles grâce à la surveillance des composants avec fonctionnalité de diagnostic.  
Si le véhicule détecte une panne ou une panne imminente, vous pouvez recevoir par l'intermédiaire du système multimédia une invitation à entrer en contact avec le Centre d'Appels Clients Mercedes-Benz afin d'obtenir de l'aide. Cette invitation n'apparaît sur le système multimédia que lorsque le véhicule est à l'arrêt.
- i** Ces services sont soumis à des restrictions techniques, telles que la couverture réseau de téléphonie mobile et la qualité de la téléphonie mobile, et à l'aptitude des systèmes

de traitement à interpréter les données transmises. Il se peut ainsi que le message ne s'affiche pas du tout sur le système multimédia ou avec un retard.

Vous trouverez de plus amples informations sur les services Mercedes me connect sur le portail Mercedes me: <https://me.secure.mercedes-benz.com>.

### Données transmises aux services d'appel Mercedes me connect

Les données transmises lors de l'appel Mercedes me connect dépendent:

- de la raison de l'appel
- du service sélectionné dans le système de dialogue vocal
- des services Mercedes me connect activés

Vous pouvez consulter les données qui sont transmises aux services dans les conditions d'utilisation de Mercedes me connect actuellement en vigueur et dans la politique de confidentialité de Mercedes me connect. Vous les trouverez dans votre compte utilisateur Mercedes me.



## Appels Mercedes me

### Lancement des appels par l'intermédiaire de l'unité de commande au toit

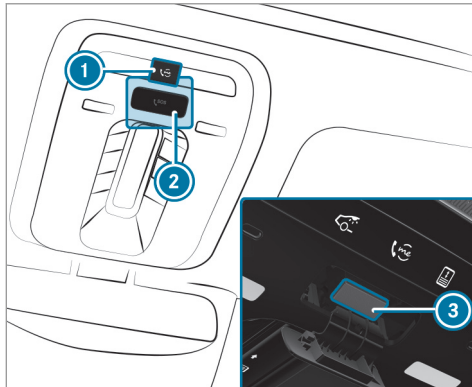

- ① Touche «me» pour un appel de service ou un appel d'information
- ② Cache de la touche SOS
- ③ Touche SOS (système d'appel d'urgence)

### Lancement d'un appel Mercedes me

- ▶ Appuyez sur la touche «me» ①.

### Lancement d'un appel d'urgence

- ▶ Appuyez brièvement sur le cache de la touche SOS ② pour l'ouvrir.
- ▶ Maintenez la touche SOS ③ enfoncée pendant au moins 1 seconde.

Un appel d'urgence peut être lancé même lorsqu'un appel Mercedes me est en cours. Cet appel a priorité sur tous les autres appels en cours.

### Informations sur l'appel Mercedes me par l'intermédiaire de la touche «me»

Un appel vers le Centre d'Appels Clients Mercedes-Benz a été lancé par l'intermédiaire de la touche «me» située sur l'unité de commande au toit ou par l'intermédiaire du système multimédia (→ page 351).

Vous accédez au service souhaité via le système de dialogue vocal:

- Assistance en cas d'accident et de panne

- Centre d'Appels Clients Mercedes-Benz pour des informations générales sur le véhicule

Vous pouvez obtenir des informations entre autres sur les thèmes suivants:

- Activation de Mercedes me connect
- Utilisation du véhicule
- Point de service Mercedes-Benz le plus proche
- Autres produits et services proposés par Mercedes-Benz

Des données sont transmises pendant la liaison avec le Centre d'Appels Clients Mercedes-Benz (→ page 353).

### Appel du Centre d'Appels Clients Mercedes-Benz par l'intermédiaire du système multimédia

#### Conditions requises

- Un accès à un réseau GSM est disponible.
- Dans la région correspondante, une couverture réseau GSM du partenaire contractuel est disponible.

- Le contact doit être mis pour que les données du véhicule puissent être transférées automatiquement.

Système multimédia:



▶ Appelez **Mercedes me connect**. Avec votre autorisation, le système multimédia envoie les données nécessaires du véhicule. La transmission des données est affichée sur l'écran central.

Vous pouvez ensuite sélectionner un service de manière à être mis en relation avec un interlocuteur du Centre d'Appels Clients Mercedes-Benz.

### **Appel vers le Centre d'Appels Clients Mercedes-Benz suite à la détection automatique d'un accident ou d'une panne**

#### **Conditions requises**

- Le système a détecté une situation d'accident ou de panne.
- Le véhicule est à l'arrêt.
- Les feux de détresse sont allumés.

**i** Cette fonction n'est pas disponible dans tous les pays.

Le véhicule est capable de détecter une situation d'accident ou de panne sous certaines conditions limitées.

En cas d'accident ou de panne détecté, le secouriste affiche des consignes de sécurité sur l'écran du système multimédia.

Après avoir quitté l'affichage du secouriste dans le système multimédia, un message apparaît pour vous demander si vous souhaitez obtenir une assistance de la part du Centre d'Appels Clients Mercedes-Benz.

▶ Sélectionnez **Appeler**.

- Une fois que vous avez donné votre accord ou si vous avez activé le service Mercedes me connect «Assistance en cas d'accident et de panne», les données du véhicule sont transmises automatiquement (→ page 350).
- Le Centre d'Appels Clients Mercedes-Benz répond à votre appel et organise l'assistance dépannage et l'aide en cas d'accident.

Ces prestations de service peuvent engendrer des frais.

**i** En fonction de la gravité de l'accident, un appel d'urgence automatique peut être lancé. Cet appel a priorité sur tous les autres appels en cours.

**i** En outre, lorsque le service Mercedes me connect «Télédiagnostic» est activé, une demande similaire peut apparaître avec un léger décalage en cas de panne. Si vous êtes déjà en contact avec le Centre d'Appels Clients Mercedes-Benz ou si vous avez déjà obtenu de l'aide, cette demande peut être ignorée ou refusée.

**i** Si vous répondez par **Plus tard** à la demande d'assistance de la part du Centre d'Appels Clients Mercedes-Benz, le message est masqué, puis s'affiche de nouveau ultérieurement.

La demande déclenchée par le service Mercedes me connect «Télédiagnostic» peut être confirmée ou refusée. Une fois la demande refusée, celle-ci ne s'affiche plus.

### Prise d'un rendez-vous de maintenance via l'appel Mercedes me

Si vous avez activé le service Gestion de la maintenance, les données nécessaires du véhicule sont transmises automatiquement au Centre d'Appels Clients Mercedes-Benz. Vous recevez alors des recommandations individuelles pour la maintenance de votre véhicule.

Que vous ayez autorisé la gestion de la maintenance ou non, le système multimédia vous rappelle au bout d'un certain temps qu'un service arrive à échéance. Un message vous demande si vous souhaitez convenir d'un rendez-vous.

#### ► Pour prendre rendez-vous à l'atelier : sélectionnez **Appeler**.

Une fois que vous avez donné votre accord, les données du véhicule sont transmises et le Centre d'Appels Clients Mercedes-Benz convient avec vous d'un rendez-vous à l'atelier. Les informations sont ensuite transmises à l'atelier de votre choix.

Celui-ci vous contacte pour confirmer le rendez-vous et, si nécessaire, régler les détails.

❗ Si vous sélectionnez **Plus tard** après l'affichage du message de maintenance, le message est masqué, puis s'affiche de nouveau ultérieurement.

### Données transmises pendant l'appel Mercedes me

Lorsque vous lancez un appel de service via Mercedes me connect, des données sont transmises pour permettre d'obtenir des conseils ciblés et un service sans accroc.

Les conditions suivantes doivent être remplies pour la transmission des données:

- Le contact est mis.
- La technologie de transmission des données requise est prise en charge par l'opérateur de téléphonie mobile.
- Une qualité suffisante du réseau de téléphonie mobile est garantie.

La transmission en plusieurs étapes dépend des facteurs suivants:

- Raison de l'appel
- Technologie de transmission de téléphonie mobile disponible

- Services Mercedes me connect activés
- Services sélectionnés dans le système de dialogue vocal

### Transmission des données lorsque les services Mercedes me connect ne sont pas activés

Lorsqu'aucun service Mercedes me connect n'est activé, les données suivantes sont transmises:

- Numéro d'identification du véhicule
- Heure de l'appel
- Raison de l'appel
- Confirmation de la demande de protection des données
- Code pays du véhicule
- Langue réglée dans le système multimédia
- Numéro d'appel de la plateforme de communication montée dans le véhicule

Lorsqu'un appel pour convenir d'un rendez-vous de maintenance a été lancé par l'intermédiaire du rappel de maintenance, les données supplémentaires suivantes sont transmises:

- Distance actuelle parcourue et données de maintenance

Lorsqu'un appel a été lancé par l'intermédiaire du système multimédia suite à la détection d'un accident ou d'une panne, les données supplémentaires suivantes sont transmises:

- Distance actuelle parcourue et données de maintenance
- Position actuelle du véhicule

Si vous avez sélectionné l'assistance en cas d'accident et de panne via le système de dialogue vocal, les données suivantes du véhicule peuvent, en outre, être réclamées par le Centre d'Appels Clients Mercedes-Benz:

- Position actuelle du véhicule

### Traitement des données

Les données transmises dans le cadre de l'appel sont effacées des systèmes de transmission une fois l'appel terminé, dans la mesure où elles ne

sont pas utilisées pour d'autres services Mercedes me connect activés.

Les données liées au cas sont traitées par le Centre d'Appels Clients Mercedes-Benz, enregistrées, puis transférées aux partenaires SAV désignés par le Centre d'Appels Clients Mercedes-Benz, dans la mesure où les données sont nécessaires pour le traitement du cas. Veuillez tenir compte des informations relatives à la protection des données qui figurent sur le site Internet Mercedes me (<https://www.mercedes.me>) ou dans le message pré-enregistré diffusé immédiatement après l'établissement de la liaison avec le Centre d'Appels Clients Mercedes-Benz.

 Le message pré-enregistré n'est pas disponible dans tous les pays.

### Vue d'ensemble du menu Mercedes me & Apps

Lorsque vous êtes connectés au portail Mercedes me avec un compte utilisateur, vous disposez de services et d'offres de Mercedes-Benz.

Pour de plus amples informations, adressez-vous à un point de service Mercedes-Benz ou rendez-vous sur le portail Mercedes me: <https://me.secure.mercedes-benz.com>.

 Veuillez à toujours maintenir les applications Mercedes me à jour.

Vous pouvez afficher le menu dans le système multimédia par l'intermédiaire de [Applications](#).

Les possibilités suivantes peuvent être disponibles dans le menu [Applications](#):

- Association du véhicule au compte utilisateur [Mercedes me](#)
- Effacement de l'association du compte utilisateur [Mercedes me](#) avec le véhicule
- Affichage des services de Mercedes me
- Affichage selon la disponibilité des applications telles que In-Car Office ou du navigateur Web

## Vue d'ensemble du navigateur Web

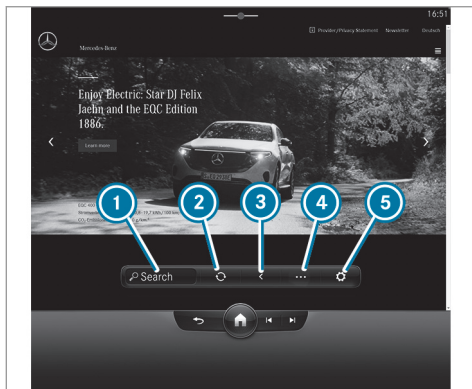

- ① Recherche
- ② Actualisation/arrêt
- ③ Page Web précédente
- ④ Options
- ⑤ Réglages

① Vous disposez des options suivantes sous ...:

- Favoris
- Afficher le site Internet mobile
- Onglets

① Les sites Internet ne peuvent pas être affichés pendant la marche.

## Vue d'ensemble de l'intégration pour smartphone

L'intégration pour smartphone vous permet d'utiliser certaines fonctions de votre téléphone portable via l'écran du système multimédia.

Vous ne pouvez raccorder au système multimédia qu'un seul téléphone portable à la fois via l'intégration pour smartphone. Lorsque vous utilisez l'intégration pour smartphone, même en mode à 2 téléphones, seul un téléphone portable supplémentaire peut être relié au système multimédia via Bluetooth®.

Vous ne pouvez exploiter l'entière fonctionnalité de l'intégration pour smartphone que si vous disposez d'une connexion Internet. Pour pouvoir

utiliser l'intégration pour smartphone, l'application associée doit être téléchargée sur le téléphone portable. Le téléphone portable doit être allumé et relié au système multimédia via la prise USB à l'aide d'un câble approprié.

Applications pour l'intégration pour smartphone

- Mercedes-Benz Link (exécution de la fonction par l'intermédiaire du boîtier de commande de Mercedes-Benz Link)
- Apple CarPlay® (connexion possible également sans câble via Bluetooth®)
- Android Auto (connexion possible également sans câble via Bluetooth®)

① Pour des questions de sécurité, la première activation de Mercedes-Benz Link, d'Apple CarPlay® ou d'Android Auto sur le système multimédia doit être effectuée avec le véhicule à l'arrêt et le frein de stationnement serré.

Vous pouvez lancer l'intégration pour smartphone par l'intermédiaire de [Mes appareils](#).

Vous pouvez arrêter l'intégration pour smartphone par l'intermédiaire de [Mes appareils](#) ou

débrancher le câble de raccordement entre le téléphone portable et le système multimédia.

- ① Mercedes-Benz recommande d'interrompre la connexion par l'intermédiaire du gestionnaire d'appareils ou par câble de raccordement uniquement lorsque le véhicule est à l'arrêt.

### Vue d'ensemble des données du véhicule transmises

Lors de l'utilisation de l'intégration pour smartphone, certaines données du véhicule sont transmises au téléphone portable. Cela permet d'utiliser de façon optimale certains services du téléphone portable. Un accès actif aux données du véhicule n'a pas lieu.

Les informations système suivantes sont transmises:

- Version de logiciel du système multimédia
- ID système (anonymisé)

La transmission de ces données sert à optimiser la communication entre véhicule et téléphone portable.

Pour ce faire, et aussi pour pouvoir associer plusieurs véhicules au téléphone portable, un code d'identification du véhicule est généré de façon aléatoire.

Cet identifiant est absolument indépendant du numéro d'identification du véhicule (VIN) et il est supprimé lorsque le système multimédia est réinitialisé (→ page 335).

Les données suivantes relatives à l'état du véhicule sont transmises:

- Position de la boîte de vitesses (rapport engagé)
- Distinction entre le stationnement, l'immobilisation, le déplacement et la conduite
- Mode jour/nuit du combiné d'instruments
- Type d'entraînement

La transmission de ces données sert à adapter la représentation des contenus à la situation de marche.

Les données de position suivantes sont transmises:

- Coordonnées

- Vitesse
- Direction de la boussole
- Direction de l'accélération

Ces données sont utilisées par le téléphone portable pour améliorer l'exactitude de la navigation (poursuite de la navigation dans un tunnel, par exemple).

### Système d'appel d'urgence Mercedes-Benz

#### Information sur le système d'appel d'urgence Mercedes-Benz

Votre véhicule est équipé du système d'appel d'urgence Mercedes-Benz («eCall»). Cette option peut vous aider à sauver des vies en cas d'accident. eCall ne remplace en aucun cas l'assistance offerte en composant le 911.



eCall de Mercedes-Benz ne fonctionne que dans le périmètre de rayonnement des fournisseurs de services de téléphonie sans fil. Le rayonnement insuffisant d'un réseau des fournisseurs de services de téléphonie sans fil peut compromettre la transmission d'un appel d'urgence.

eCall est une option de série de votre véhicule Mercedes-Benz. Afin que cette option fonctionne comme prévu, le système repose sur la transmission des données plus amplement décrite à la rubrique Données transmises ci-après (→ page 359).

Le client qui souhaite désactiver l'option eCall doit visiter un centre de service Mercedes-Benz autorisé qui désactivera le module de communication du véhicule.

**La désactivation de ce module empêche l'activation de la totalité des services de Mercedes me connect. Une fois l'option eCall désactivée, les fonctions appel d'urgence automatique et appel d'urgence manuel ne sont plus disponibles.**

Le système d'allumage doit être en marche avant de pouvoir faire un appel d'urgence automatique.

-  eCall est activée à l'usine.
-  eCall peut être désactivée par un concessionnaire Mercedes-Benz autorisé. Prière de noter qu'en cas de transfert de la propriété du véhicule à un autre propriétaire alors que

l'option eCall est désactivée, elle demeurera désactivée jusqu'à ce que le nouveau propriétaire visite un concessionnaire Mercedes-Benz autorisé pour réactiver le système.

### Aperçu du système d'appel d'urgence Mercedes-Benz

eCall peut contribuer à réduire le délai entre un accident et l'arrivée des services d'urgence sur les lieux de l'accident. L'option eCall permet de localiser les lieux d'un accident dans des endroits difficiles d'accès. Toutefois, même si un véhicule est équipé de l'option eCall, le système n'est pas nécessairement EN MARCHE. L'option eCall ne remplace donc pas le 911 en cas d'accident.

Un appel d'urgence peut être fait automatiquement (→ page 357) ou manuellement (→ page 358). Ne faites un appel d'urgence que si vous ou d'autres personnes avez besoin de secours.

Ne faites un appel d'urgence que si vous ou d'autres personnes avez besoin de secours. Ne

faites pas d'appel d'urgence en cas de panne ou d'une situation analogue.

### Lancement d'un appel d'urgence Mercedes-Benz automatique

#### Exigences

- Le système d'allumage est en marche.
- La batterie de démarrage est suffisamment chargée.

Le système d'appel d'urgence Mercedes-Benz lance automatiquement un appel d'urgence dans les cas suivants:

- après l'activation des systèmes de retenue (les airbags ou les rétracteurs de ceinture, par exemple) à la suite d'un accident
- après un arrêt d'urgence déclenché automatiquement par l'assistant d'arrêt d'urgence actif

L'appel d'urgence a été lancé:

- Une connexion vocale est établie avec le centre d'appels d'urgence Mercedes-Benz.

- Un message contenant des données sur l'accident est transmis au centre d'appels d'urgence Mercedes-Benz.

Le centre d'appels d'urgence Mercedes-Benz peut transmettre les données sur l'emplacement du véhicule à l'un des centres d'appels d'urgence.

Le voyant SOS du tableau de commande au plafond clignote jusqu'à la fin de l'appel d'urgence.

Il n'est pas possible de terminer immédiatement un appel d'urgence automatique.

S'il n'est pas possible d'établir une connexion avec le centre d'appels d'urgence, un message correspondant apparaît sur l'écran média.

- ▶ Composez le numéro d'appel d'urgence local sur le téléphone portable.

Si un appel d'urgence a été lancé:

- Restez dans le véhicule si les conditions de la route et du trafic vous le permettent jusqu'à ce qu'une connexion vocale soit établie avec l'opérateur du centre d'appels d'urgence.
- En fonction de l'appel, l'opérateur décide s'il est nécessaire d'appeler des équipes de

secours et/ou la police sur les lieux de l'accident.

- Si aucun occupant du véhicule ne répond, une ambulance est immédiatement envoyée sur les lieux.

### Lancement d'un appel d'urgence Mercedes-Benz manuel

- ▶ **Par l'intermédiaire de la touche SOS située sur l'unité de commande au toit :** maintenez la touche SOS enfoncée pendant au moins 1 seconde (→ page 351).

ou

- ▶ **Par l'intermédiaire du système de commande vocale :** utilisez les commandes vocales de l'assistant vocal MBUX.

L'appel d'urgence a été lancé:

- Une connexion vocale est établie avec le centre d'appels d'urgence Mercedes-Benz.
- Un message contenant des données sur l'accident est transmis au centre d'appels d'urgence Mercedes-Benz.

Le centre d'appels d'urgence Mercedes-Benz peut transmettre les données sur l'emplacement du véhicule à l'un des centres d'appels d'urgence.

- Restez dans le véhicule si les conditions de la route et du trafic vous le permettent jusqu'à ce qu'une connexion vocale soit établie avec l'opérateur du centre d'appels d'urgence.
- Sur la base du rapport de l'accident, l'opérateur décide si l'intervention des secours et/ou de la police est nécessaire sur le lieu de l'accident.

S'il n'est pas possible d'établir une connexion avec le centre d'appels d'urgence, un message correspondant apparaît sur l'écran central.

- ▶ Composez le numéro d'appel d'urgence local sur le téléphone portable.

### Fin d'un appel d'urgence Mercedes-Benz manuel lancé par inadvertance

- ▶ **Choisissez**  sur le volant multifonctions. Appuyez sur le bouton pendant plusieurs secondes.



### Données transmises par le système d'appel d'urgence Mercedes-Benz

Lors d'un appel d'urgence automatique ou manuel, les données suivantes sont notamment transmises:

- Les coordonnées GPS sur l'emplacement du véhicule
- Les coordonnées GPS du véhicule sur la route (et quelques centaines de mètres avant l'incident) ( )
- Le sens du déplacement
- Le numéro d'identification du véhicule
- Le type de transmission du véhicule
- Le nombre détecté de personnes dans le véhicule
- La disponibilité ou non-disponibilité de Mercedes me connect
- Si l'appel d'urgence a été lancé manuellement ou automatiquement
- L'heure de l'accident
- La langue paramétrée dans le système multimédia

Les données transmises sont de l'information sur le véhicule. Si vous avez des questions sur la collecte, l'utilisation et le partage de données du système eCall, veuillez communiquer avec le centre d'assistance client de MBUSA au 800-FOR-MERC.

Au Canada, veuillez communiquer avec le centre d'assistance client de MBC au 1-800-387-0100.







Les demandes des clients au sujet des renseignements visés doivent être transmises par les mêmes canaux.





Afin d'obtenir davantage de précisions sur l'accident, les mesures suivantes peuvent être prises jusqu'à une heure après le lancement de l'appel d'urgence:

- L'emplacement actuel du véhicule peut être déterminé.
- Une connexion vocale avec les occupants du véhicule peut être établie.

## Radio &amp; Médias

## Vue d'ensemble des symboles et fonctions du menu Médias







Symbole	Désignation	Fonction
	Lecture	Sélectionnez ce symbole pour lancer ou reprendre la lecture.
	Pause	Sélectionnez ce symbole pour mettre la lecture en pause.
	Répétition d'un titre	Sélectionnez ce symbole pour répéter le titre en cours de lecture ou la liste de lecture active. <ul style="list-style-type: none"> <li>• Fonction sélectionnée 1 fois: la liste de lecture active est répétée.</li> <li>• Fonction sélectionnée 2 fois: le titre en cours de lecture est répété.</li> <li>• Fonction sélectionnée 3 fois: la fonction est désactivée.</li> </ul>
	Lecture aléatoire	Sélectionnez ce symbole pour lire les titres dans un ordre aléatoire.
	Saut de titre en arrière/en avant	Sélectionnez ces symboles pour passer au titre suivant ou précédent.
	Options supplémentaires	Sélectionnez ce symbole pour afficher les options supplémentaires.
	Catégories	Sélectionnez ce symbole pour afficher ou parcourir les catégories disponibles (listes de lecture, albums, artistes, etc. par exemple).

Symbole	Désignation	Fonction
	Recherche	Sélectionnez ce symbole pour parcourir le menu actif. Vous pouvez, par exemple, rechercher des artistes, des genres ou des humeurs.
	Réglages	Sélectionnez ce symbole pour effectuer des réglages.
	Home	Sélectionnez ce symbole pour revenir à l'écran d'accueil.
	Notifications	Sélectionnez ce symbole pour consulter les notifications.
	Plein écran	Sélectionnez ce symbole pour passer en mode plein écran.

Vous disposez des fonctions et réglages suivants dans le menu Médias:

- Raccordement de supports de données externes avec le système multimédia (via USB ou Bluetooth®, par exemple)
- Lecture de fichiers audio ou vidéo





## Vue d'ensemble des symboles et fonctions du menu Radio

Symbole	Désignation	Fonction
	Home	Sélectionnez ce symbole pour revenir à l'écran d'accueil.
	Notifications	Sélectionnez ce symbole pour consulter les notifications.
	Saut de titre en arrière/en avant	Sélectionnez ces symboles pour passer à la station suivante ou précédente.
	Réglages	Sélectionnez ce symbole pour afficher les options supplémentaires. Les possibilités de réglage dépendent du pays.
HD	HD Radio®	Sélectionnez ce symbole pour activer ou désactiver la fonction HD Radio®. Cette fonction n'est pas disponible dans tous les pays.
	Liste des stations	Sélectionnez ce symbole pour afficher la liste des stations.
	Recherche	Sélectionnez ce symbole pour parcourir le menu actif. Vous pouvez, par exemple, rechercher des artistes, des genres ou des humeurs.

## Fonctions supplémentaires de la radio

### Tuneln

-  Lors de l'utilisation de la radio Tuneln, une quantité importante de données peut être transmise.

Symbole	Désignation	Fonction
	Réglages	Vous disposez des réglages supplémentaires suivants dans le menu Radio Tuneln: <ul style="list-style-type: none"> <li>• Sélection du flux</li> <li>• Connexion au compte Tuneln ou déconnexion du compte Tuneln</li> </ul>
	Favoris	Sélectionnez ce symbole pendant la lecture pour enregistrer la station réglée en tant que favori.
	Lecture/Pause	Sélectionnez ce symbole pour lancer, arrêter ou reprendre la lecture.
	Navigateur	Sélectionnez ce symbole pour choisir une catégorie, puis une station radio.



**Fonctions supplémentaires de la radio satellite**

Sirius XM® Satellite Radio propose plus de 175 canaux radio en qualité numérique avec entre autres des programmes non commerciaux (musique, sport, informations et divertissement). Sirius XM® Satellite Radio fait appel à une flotte

de satellites ultra-performants et diffuse ainsi sur tout le territoire des Etats-Unis et du Canada. Vous pouvez profiter des programmes satellite moyennant une cotisation mensuelle. Pour de plus amples informations, adressez-vous au Sirius XM® Service Center ou consultez le

<https://www.siriusxm.com> (pour les Etats-Unis) ou le <https://www.siriusxm.ca> (pour le Canada).

 Sirius, XM and all related marks and logos are trademarks of Sirius XM Radio Inc. and its subsidiaries. All other marks, channel names and logos are the property of their respective owners. All rights reserved.

Symbole	Désignation	Fonction
	Réglages	Vous disposez des réglages supplémentaires suivants dans le menu Radio satellite: <ul style="list-style-type: none"> <li>• Activation de la sécurité enfants pour bloquer des canaux diffusant un contenu destiné aux adultes</li> <li>• Réglage de la programmation d'alertes spéciales musique et sport</li> <li>• Création de listes TuneMix pour écouter de la musique sans interruption</li> </ul>
	Lecture	Sélectionnez ce symbole pour lancer ou reprendre la lecture.
	Pause	Sélectionnez ce symbole pour mettre la lecture en pause.

En fonction de la bande de fréquences sélectionnée, vous disposez de différentes fonctions.

Sélectionnez la bande de fréquences souhaitée dans la barre d'en-tête du menu Radio.

### Affichage de la radio Tuneln

#### Conditions requises

- Un compte utilisateur est disponible sur le <https://www.mercedes.me>.
- Le véhicule est associé au compte utilisateur Mercedes me.

- Le service Radio Tuneln est activé dans le portail Mercedes me.
- Un volume de données est disponible. En fonction du pays, ce volume de données doit être acheté.

- Il existe une connexion Internet rapide pour une transmission sans perturbations.
- ① Un nouveau volume de données peut être acheté **directement auprès d'un opérateur de téléphonie mobile** via le portail Mercedes me.
- ① Les fonctions et services dépendent du pays. Pour de plus amples informations, adressez-vous à un point de service Mercedes-Benz.

Système multimédia:

 **Radio**

- ▶ Sélectionnez **Radio Tuneln**.  
Le menu Tuneln apparaît. Vous entendez la dernière station réglée.
- ① La qualité de la connexion dépend de la réception locale.

### Configuration de la radio satellite

**Conditions requises**

- Un équipement radio satellite est disponible.

- Vous êtes inscrit auprès d'un fournisseur de radio satellite
- Si les frais d'inscription ne sont pas compris dans le prix d'achat du système, vous avez besoin de votre numéro de carte de crédit pour l'activation de votre compte.

Système multimédia:

 **Radio** ▶ **SiriusXM**

▶ 

- ▶ Sélectionnez **Informations sur le service**.  
La fenêtre d'information sur le service avec l'identifiant radio et l'état actuel de l'abonnement s'affiche.
- ▶ Etablissez une liaison avec le téléphone.
- ▶ Suivez les instructions du collaborateur.  
Le processus d'activation peut durer jusqu'à 10 minutes.
- ① Vous pouvez également activer le service satellite en ligne. Pour ce faire, consultez le <https://www.siriusxm.com> (pour les Etats-Unis) ou le <https://www.siriusxm.ca> (pour le Canada).

### Alertes spéciales musique et sport

Système multimédia:

 **Radio** ▶ **SiriusXM**  
▶  ▶ **Alertes spéciales**

#### Réglage des alertes spéciales musique et sport

Cette fonction vous permet de programmer une alarme pour vos interprètes, titres ou événements sportifs préférés. Une alerte spéciale musique peut être enregistrée pendant la diffusion d'un titre et une alerte spéciale sport peut être enregistrée pendant la diffusion d'un match en direct. Une alerte spéciale sport peut également être définie par l'intermédiaire de l'option de menu. Le système scanne alors tous les canaux en continu.

- ▶ Réglez une alerte spéciale musique ou sport pour être informé en cas de correspondance dans le programme en direct.

#### Activation des alertes spéciales pour une catégorie



- ▶ Sélectionnez une catégorie et activez-la .



### Ajout d'alertes spéciales pour une catégorie

- ▶ Sélectionnez une catégorie et ajoutez  une alerte.
- ▶ Sélectionnez **Alertes spéciales artistes** ou **Alertes spéciales titres** dans la fenêtre de dialogue.  
L'alerte est réglée pour les titres et les artistes activés . Si l'un des programmes diffusés correspond à l'une des alertes mémorisées, un message vous demande si vous souhaitez passer sur ce canal.

### Effacement des alertes spéciales dans une catégorie

- ▶ Sélectionnez une catégorie, marquez les alertes souhaitées et effacez-les .
- ou
- ▶ Ne sélectionnez aucune alerte et effacez  toutes les entrées.

### Réglages du son

#### Vue d'ensemble des fonctions du menu Son

Les possibilités de réglage et fonctions disponibles dépendent du système de sonorisation monté. Vous trouverez quel système de sonorisation est monté dans votre véhicule dans la notice d'utilisation numérique.

#### Système de sonorisation standard

Vous pouvez sélectionner les fonctions suivantes:

- Egaliseur
  - Aiguës, médiums et basses
- Balance et fader
- Volume sonore
  - Adaptation automatique

#### Système de sonorisation 3D- surround Burmester® et système de sonorisation 4D-Surround Burmester® haut de gamme

Vous pouvez sélectionner les fonctions suivantes:

- Egaliseur

- Aiguës, médiums et basses
- Balance et fader
- Focalisation sonore
- Siège VIP (uniquement avec le système de sonorisation 4D-Surround Burmester® haut de gamme)
- Profils sonores
- Volume sonore
  - Adaptation automatique

## Indicateur d'intervalles de maintenance ASSYST PLUS

### Fonctionnement de l'indicateur d'intervalles de maintenance ASSYST PLUS

L'indicateur d'intervalles de maintenance ASSYST PLUS vous informe sur l'écran conducteur de la durée restante ou du trajet restant à parcourir jusqu'à la prochaine échéance de maintenance périodique.

Vous pouvez masquer l'affichage de maintenance avec la touche Retour qui se trouve à gauche sur le volant.

Selon l'utilisation du véhicule, l'indicateur d'intervalles de maintenance ASSYST PLUS peut raccourcir les intervalles de maintenance, par exemple dans les cas suivants:

- Utilisation du véhicule essentiellement pour des trajets courts
- Fonctionnement fréquent et prolongé du moteur au ralenti
- Phases de démarrage à froid fréquentes

Mercedes-Benz vous recommande d'éviter ce type de conditions de fonctionnement.

Pour des informations sur la maintenance de votre véhicule, adressez-vous à un atelier qualifié, par exemple un point de service Mercedes-Benz.

### Affichage de l'échéance de maintenance

Ecran conducteur:



La prochaine échéance de maintenance s'affiche.

► **Sortie de l'affichage :** appuyez sur la touche Retour qui se trouve à gauche sur le volant.

Tenez compte également du thème associé suivant:

- Utilisation de l'écran conducteur (→ page 306).

### Informations relatives à la réalisation périodique des travaux de maintenance

**!** **REMARQUE** Usure prématurée due au non-respect des échéances de maintenance

Si les travaux de maintenance ne sont pas effectués à temps ou de manière incomplète, cela peut entraîner une usure accrue ou des dommages au niveau du véhicule.

- Respectez les intervalles de maintenance prescrits.
- Confiez les travaux de maintenance prescrits à un atelier qualifié.

### Remarques relatives aux consignes particulières de maintenance

L'intervalle de maintenance prescrit est adapté aux conditions d'utilisation normales du véhicule. En cas de conditions d'utilisation difficiles ou de sollicitation élevée du véhicule, faites effectuer les travaux de maintenance plus souvent que prescrit.

L'indicateur d'intervalles de maintenance ASSYST PLUS est uniquement un système d'aide. Il incombe au conducteur du véhicule de décider si, en raison des conditions d'utilisation et/ou des sollicitations réelles, les travaux de maintenance doivent être effectués plus souvent que prescrit.

Exemples de conditions d'utilisation difficiles:

- Trajets réguliers en ville avec des arrêts intermédiaires fréquents
- Utilisation du véhicule essentiellement pour des trajets courts
- Trajets fréquents en montagne ou sur des routes en mauvais état
- Fonctionnement fréquent et prolongé du moteur au ralenti
- Atmosphère très poussiéreuse et/ou utilisation fréquente du mode recyclage d'air

Dans ces conditions d'utilisation ou dans des conditions d'utilisation similaires, faites par exemple remplacer plus souvent le filtre à air intérieur, le filtre à air, l'huile moteur ainsi que le filtre à huile. En cas de sollicitation élevée, faites

contrôler plus souvent les pneus. Pour de plus amples informations, adressez-vous à un atelier qualifié.

### Durées d'immobilisation lorsque la batterie est débranchée

L'indicateur d'intervalles de maintenance ASSYST PLUS calcule l'échéance de maintenance uniquement lorsque la batterie est branchée.

- ▶ Affichez l'échéance de maintenance sur l'écran conducteur et notez-la avant de débrancher la batterie (→ page 368).

### Compartment moteur

#### Ouverture et fermeture du capot moteur

**⚠ ATTENTION** Risque d'accident dû à un capot moteur déverrouillé pendant la marche

Le capot moteur peut s'ouvrir et empêcher toute visibilité.

- ▶ Ne déverrouillez jamais le capot moteur lorsque vous roulez.
- ▶ Avant chaque trajet, assurez-vous que le capot moteur est verrouillé.

**⚠ ATTENTION** Risque d'accident et de blessure lors de l'ouverture et de la fermeture du capot moteur

Le capot moteur risque de basculer brusquement en position finale.

Les personnes qui se trouvent dans la zone de basculement du capot moteur risquent d'être blessées.

- ▶ N'ouvrez et ne fermez pas le capot moteur lorsqu'une personne se trouve dans la zone de basculement.

**⚠ ATTENTION** Risque de brûlure lié à l'ouverture du capot moteur

Si vous ouvrez le capot moteur après que le moteur a subi une surchauffe ou après un incendie dans le compartiment moteur, les problèmes suivants peuvent survenir:

- Vous pouvez entrer en contact avec des gaz brûlants.
- Vous pouvez entrer en contact avec d'autres ingrédients et lubrifiants qui s'échappent.
- ▶ Avant d'ouvrir le capot moteur, laissez refroidir le moteur ayant subi une surchauffe.
- ▶ Dans le cas d'un incendie dans le compartiment moteur, laissez le capot moteur fermé et prévenez les pompiers.

**⚠ ATTENTION** Risque de blessure lié à des pièces en mouvement

Des composants qui se trouvent dans le compartiment moteur peuvent également

continuer à fonctionner ou redémarrer soudainement, même si le contact est coupé.

Avant d'effectuer des travaux dans le compartiment moteur, tenez compte des points suivants:

- ▶ Coupez le contact.
- ▶ N'introduisez jamais les mains dans la zone de danger des composants en mouvement, par exemple la zone du ventilateur.
- ▶ Enlevez vos bijoux/montres.
- ▶ Tenez vos vêtements et vos cheveux loin des pièces en mouvement.

**⚠ ATTENTION** Risque de blessure au contact de composants conducteurs

Le système d'allumage et le système d'injection de carburant fonctionnent à une tension élevée. Vous pouvez recevoir une décharge électrique.

- ▶ Lorsque le contact est mis, ne touchez jamais aux composants du système

d'allumage ou du système d'injection de carburant.

Les composants conducteurs sont, par exemple:

- Bobines d'allumage
- Injecteurs de carburant
- Câble électriques vers les bobines d'allumage ou injecteurs de carburant

**⚠ ATTENTION** Risque de brûlure lié à des composants brûlants dans le compartiment moteur

Certains composants du compartiment moteur peuvent être brûlants (moteur, radiateur et pièces du système d'échappement, par exemple).

- ▶ Laissez refroidir le moteur et ne touchez qu'aux composants décrits ci-après.

**⚠ ATTENTION** Risque de blessure en cas d'utilisation des essuie-glaces alors que le capot moteur est ouvert

Si les essuie-glaces se mettent en marche alors que le capot moteur est ouvert, vous risquez d'être coincé par la tringlerie des essuie-glaces.

► Veillez à toujours arrêter les essuie-glaces et couper le contact avant d'ouvrir le capot moteur.

### Ouverture du capot moteur

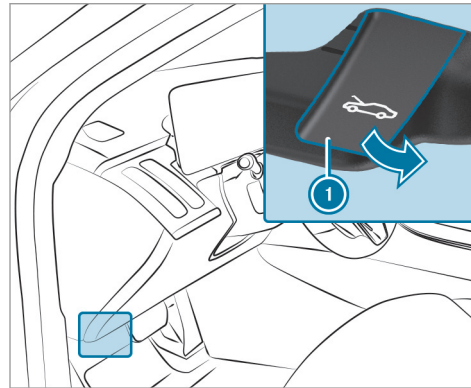

- Tirez 2 fois sur la poignée ①. Le capot moteur est déverrouillé et s'ouvre légèrement.
- Soulevez ensuite le capot moteur à la main.

### Fermeture du capot moteur

**!** **REMARQUE** Endommagement du capot moteur

Si vous appuyez avec la main sur le capot moteur pour le fermer, vous risquez de le déformer.

► N'appuyez pas avec la main sur le capot moteur pour le fermer.

- Abaissez le capot moteur, puis laissez-le retomber avec un peu d'élan d'une hauteur de 8 in (20 cm) environ.
- Si le capot moteur peut encore être légèrement soulevé, rouvrez le capot moteur et refermez-le avec plus d'élan jusqu'à ce qu'il soit verrouillé correctement.

### Huile moteur

#### Contrôle du niveau d'huile moteur avec l'écran conducteur

##### Conditions requises

- Le moteur est mis en température.

- Le véhicule est garé sur un sol plat.
- Le moteur tourne au régime de ralenti.
- Le capot moteur est fermé.

L'estimation du niveau d'huile moteur s'effectue pendant la marche. Lors d'une conduite normale, l'estimation du niveau d'huile moteur peut prendre jusqu'à 30 minutes, mais la durée peut encore augmenter si vous adoptez une conduite active.

Ecran conducteur:

➔ Maintenance

Le niveau d'huile moteur est affiché.

L'un des messages suivants apparaît sur l'écran conducteur:

- **Niveau d'huile moteur Mesure en cours:** la mesure du niveau d'huile n'est pas encore possible.
- ▶ Répétez la procédure de mesure au bout de 30 minutes de trajet au maximum.
- **Niv. huile moteur En ordre** et la barre d'affichage du niveau d'huile apparaît en vert sur

l'écran conducteur entre les repères «min» et «max»: le niveau d'huile est correct.

- **Niv. huile moteur Ajouter 1,0 l** et la barre d'affichage du niveau d'huile apparaît en orange sur l'écran conducteur et se situe sous le repère «min»:
  - ▶ Ajoutez 1,1 US qt (1 l) d'huile moteur.
- **Niv. huile moteur Réduire** et la barre d'affichage du niveau d'huile apparaît en orange sur l'écran conducteur, au-dessus du repère «max»:
  - ▶ Faites aspirer l'excès d'huile moteur. Pour cela, rendez-vous dans un atelier qualifié.
- **Niveau huile moteur: mettre le contact**
  - ▶ Pour contrôler le niveau d'huile moteur, mettez le contact.
- **Niveau d'huile moteur Système ne fonctionne pas**: le capteur de niveau d'huile est défectueux ou n'est pas branché.
  - ▶ Rendez-vous dans un atelier qualifié.

- **Niveau d'huile moteur Système pas disponible pour l'instant**

▶ Fermez le capot moteur.

### Appoint d'huile moteur

**⚠ ATTENTION** Risque de brûlure lié à des composants brûlants dans le compartiment moteur

Certains composants du compartiment moteur peuvent être brûlants (moteur, radiateur et pièces du système d'échappement, par exemple).

▶ Laissez refroidir le moteur et ne touchez qu'aux composants décrits ci-après.

**⚠ ATTENTION** Risque d'incendie et de blessure dû à l'huile moteur

Si de l'huile moteur entre en contact avec des composants brûlants du compartiment moteur, elle risque de s'enflammer.

- ▶ Assurez-vous que de l'huile moteur ne coule pas à côté de l'orifice de remplissage.
- ▶ Laissez refroidir le moteur et nettoyez soigneusement les composants souillés par de l'huile moteur avant de démarrer le véhicule.

**!** **REMARQUE** Dommages au niveau du moteur dus à l'utilisation d'un mauvais filtre à huile, d'une huile inadaptée ou d'additifs

- ▶ N'utilisez aucune huile moteur et aucun filtre à huile de spécifications autres que celles requises pour les intervalles de maintenance prescrits.
- ▶ Suivez les instructions de l'indicateur d'intervalles de maintenance pour la vidange d'huile et respectez les intervalles de remplacement prescrits.
- ▶ N'utilisez pas d'additifs.

**!** **REMARQUE** Dommages dus à un sur-niveau d'huile moteur

Un niveau d'huile moteur trop élevé peut provoquer des dommages au niveau du moteur ou du catalyseur.

- ▶ Faites retirer tout excès d'huile moteur par un atelier qualifié.

- i** La consommation d'huile varie en fonction de votre style de conduite, sans dépasser toutefois 0,9 US qt (0,8 l) aux 600 miles (1 000 km). La consommation d'huile peut cependant être supérieure si le véhicule est neuf ou si vous faites tourner fréquemment le moteur à des régimes élevés.
- i** Selon le moteur, le bouchon peut se trouver à différents emplacements du compartiment moteur.

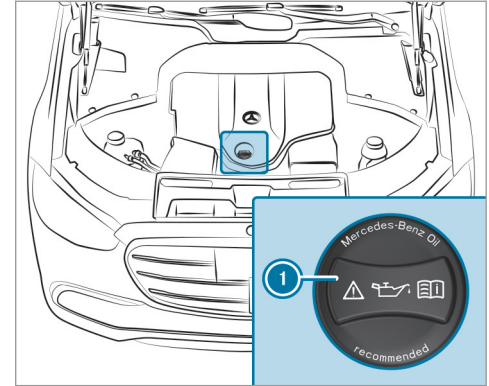

- ▶ Tournez le bouchon **1** vers la gauche et enlevez-le.
- ▶ Faites l'appoint d'huile moteur.
- ▶ Remettez le bouchon **1** en place et tournez-le vers la droite jusqu'à ce qu'il soit verrouillé.
- ▶ Contrôlez de nouveau le niveau d'huile (→ page 371).

### Contrôle du niveau de liquide de refroidissement

**⚠ ATTENTION** Risque de brûlure lié à des composants brûlants dans le compartiment moteur

Certains composants du compartiment moteur peuvent être brûlants (moteur, radiateur et pièces du système d'échappement, par exemple).

- ▶ Laissez refroidir le moteur et ne touchez qu'aux composants décrits ci-après.

**⚠ ATTENTION** Risque de brûlure en cas de contact avec le liquide de refroidissement chaud

Vous risquez de vous brûler en ouvrant le bouchon.

- ▶ Laissez refroidir le moteur avant d'ouvrir le bouchon.

- ▶ Portez des gants de protection et des lunettes de protection lors de l'ouverture.
- ▶ Ouvrez lentement le bouchon pour laisser la pression s'échapper.

- ▶ Confiez le contrôle et l'appoint du liquide de refroidissement uniquement à un atelier qualifié.

### Appoint de liquide de lave-glace

**⚠ ATTENTION** Risque de brûlure lié à des composants brûlants dans le compartiment moteur

Certains composants du compartiment moteur peuvent être brûlants (moteur, radiateur et pièces du système d'échappement, par exemple).

- ▶ Laissez refroidir le moteur et ne touchez qu'aux composants décrits ci-après.

**⚠ ATTENTION** Risque d'incendie- et de blessure dû au concentré de liquide de lave-glace

Le concentré de liquide de lave-glace est facilement inflammable. S'il entre en contact avec des composants brûlants du moteur ou du système d'échappement, il risque de s'enflammer.

- ▶ Veillez à ne pas verser du concentré de liquide de lave-glace à côté de l'orifice de remplissage.



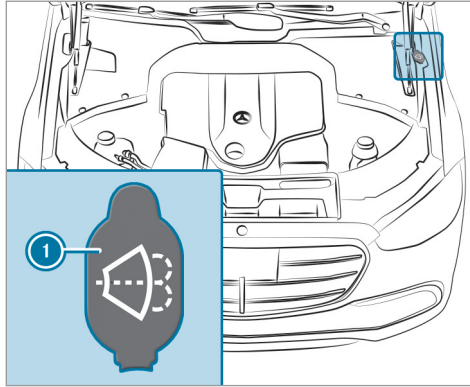

- ▶ Retirez le bouchon ① en tirant la languette.
- ▶ Faites l'appoint de liquide de lave-glace.
- ① Pour de plus amples informations sur le liquide de lave-glace, voir (→ page 550).

### Dégagement du canal air-eau

- ▶ Dégagez la zone entre le capot moteur et le pare-brise de tout dépôt (glace, neige ou

feuilles, par exemple) qui pourraient s'y former.

### Nettoyage et entretien

#### Remarques relatives au lavage du véhicule dans une station de lavage

**⚠ ATTENTION** Risque d'accident dû à une diminution de l'effet de freinage après le lavage du véhicule

Suite au lavage du véhicule, l'effet de freinage de vos freins est réduit.

- ▶ Après le lavage du véhicule, freinez avec précaution en tenant compte des conditions de circulation jusqu'à bénéficier à nouveau de l'effet de freinage normal.

**!** **REMARQUE** Dommages dus au freinage automatique

Lorsque l'une des fonctions suivantes est activée, le véhicule freine automatiquement dans certaines situations:

- Freinage d'urgence assisté actif
- Assistant de régulation de distance DISTRONIC actif
- Fonction HOLD
- Assistant de stationnement actif

Pour éviter d'endommager le véhicule, désactivez ces systèmes dans les situations suivantes ou similaires:

- ▶ en cas de remorquage
- ▶ lors du passage dans une station de lavage automatique

**!** **REMARQUE** Dommages dus au passage dans une station de lavage inappropriée

- ▶ Avant de rentrer dans une station de lavage, assurez-vous que la station de

lavage est appropriée pour les dimensions du véhicule.

- ▶ Veillez à ce qu'il y ait une garde au sol suffisante entre le soubassement et les rails de guidage de la station de lavage.
- ▶ Veillez à ce que la largeur de passage de la station de lavage, notamment la largeur des rails de guidage, soit suffisante.

Afin d'éviter d'endommager votre véhicule, veillez à ce que les points suivants soient respectés avant le passage dans une station de lavage:

- L'assistant de régulation de distance DISTRONIC actif est désactivé.
- La fonction HOLD est désactivée.
- Les caméras panoramiques ou la caméra de recul sont désactivées.
- Le véhicule est verrouillé et les poignées de porte sont rentrées.
- Les vitres latérales et le toit ouvrant sont complètement fermés.

- La soufflante de la ventilation et du chauffage est arrêtée.
- Le contacteur des essuie-glaces se trouve en position **0**.
- La clé se trouve à au moins 20 ft (6 m) du véhicule. Sinon, le couvercle de coffre ou une porte peut s'ouvrir de manière intempestive.
- Dans le cas des stations de lavage avec dispositif d'entraînement:
  - La boîte de vitesses est au point mort **N**.
  - Le véhicule est verrouillé de l'intérieur.
- Ne faites aucun mouvement de la main dans la zone de l'unité de commande au toit ou désactivez l'option **Toit ouvrant et store pare-soleil** dans les réglages de l'assistant intérieur MBUX (→ page 331).

**i** Après le lavage du véhicule, enlevez la cire déposée sur le pare-brise et les raclettes d'essuie-glace. Cela permet d'éviter la formation de stries et de réduire le bruit qui pourrait se produire lors du balayage.

### Remarques relatives à l'utilisation d'un nettoyeur haute pression

**⚠ ATTENTION** Risque d'accident en cas d'utilisation de nettoyeurs haute pression équipés d'une buse à jet circulaire

Le jet d'eau peut causer des dommages non visibles.

Les composants endommagés risquent de tomber en panne inopinément.

- ▶ N'utilisez pas de nettoyeur haute pression à buses à jet circulaire.
- ▶ Faites immédiatement remplacer tout pneu ou élément du train de roulement endommagé.

Afin d'éviter d'endommager votre véhicule, tenez compte des remarques suivantes lors de l'utilisation d'un nettoyeur haute pression:

- La clé se trouve à au moins 10 ft (3 m) du véhicule. Sinon, le couvercle de coffre ou une porte peut s'ouvrir de manière intempestive.
- Respectez une distance minimale de 11,8 in (30 cm) par rapport au véhicule.

- **Véhicules avec film décoratif** : des pièces de votre véhicule sont recouvertes d'un film décoratif. Maintenez une distance d'au moins 27,6 in (70 cm) entre les pièces du véhicule recouvertes d'un film et la buse du nettoyeur haute pression. Déplacez continuellement la buse du nettoyeur haute pression pendant le nettoyage. La température de l'eau du nettoyeur haute pression ne doit pas dépasser 140 °F (60 °C).
- Tenez compte des indications relatives à la distance appropriée qui figurent dans la notice d'utilisation du fabricant d'outils.
- Ne dirigez pas directement la buse du nettoyeur haute pression sur des pièces fragiles telles que les pneus, les interstices, les composants électriques, les batteries, les lampes ou les fentes d'aération.

### Lavage manuel du véhicule

**!** **REMARQUE** Dommage au niveau du moteur dû à une entrée d'eau

- ▶ Ne dirigez pas le jet d'eau directement vers les grilles d'entrée d'air situées sous le capot moteur.

Tenez compte des dispositions légales en vigueur. Dans certains pays, le lavage manuel n'est par exemple autorisé que sur des aires de lavage spécialement prévues à cet effet.

- ▶ Utilisez un produit de nettoyage doux (shampooing auto, par exemple).
- ▶ Lavez le véhicule à l'eau tiède avec une éponge douce spéciale voiture. Ce faisant, n'exposez pas le véhicule au rayonnement solaire direct.
- ▶ Rincez le véhicule à l'eau avec précaution, puis essuyez-le avec une peau de chamois.
- ⓘ Tenez compte des remarques relatives à l'entretien des pièces du véhicule (→ page 379).

### Remarques relatives à l'entretien de la peinture/peinture mate

Tenez compte des remarques suivantes pour éviter tout dommage au niveau de la peinture et toute interférence sur les systèmes d'aide à la conduite:

#### Peinture

- Traces d'insectes: appliquez du nettoyant insectes, laissez agir, puis rincez.
- Déjections d'oiseaux: humidifiez avec de l'eau, laissez agir, puis rincez.
- Résines d'arbre, huiles, carburants et graisses: éliminez les traces avec un chiffon imbibé d'essence de nettoyage ou d'essence à briquet en frottant légèrement.
- Liquide de refroidissement et liquide de frein: éliminez les traces avec un chiffon humide et de l'eau claire.
- Taches de goudron: utilisez un nettoyant goudron.
- Cire: utilisez un produit servant à enlever le silicone.

- N'apposez pas d'autocollants, de films adhésifs ou autres matériaux similaires. Faites toujours apposer les films adhésifs sur le pare-chocs par un atelier qualifié.
- Éliminez si possible immédiatement les saletés.

#### Peinture mate

- Utilisez uniquement des produits d'entretien agréés pour Mercedes-Benz.
- N'apposez pas d'autocollants, de films adhésifs ou autres matériaux similaires. Faites toujours apposer les films adhésifs sur le pare-chocs par un atelier qualifié.
- Ne polissez pas le véhicule ni les jantes alliage.
- Utilisez uniquement des stations de lavage qui correspondent aux derniers développements de la technique.
- Dans les stations de lavage, n'utilisez pas de programmes de lavage qui se terminent par un traitement avec de la cire chaude.

- N'utilisez pas de nettoyants pour peinture, de produits abrasifs ou de polissage ni de conservateurs brillants (de la cire, par exemple).

En cas de dommages au niveau de la peinture:

- Faites toujours effectuer les retouches au niveau de la peinture par un atelier qualifié.
- Assurez-vous du bon fonctionnement des capteurs radar (→ page 236).

#### Remarques relatives au nettoyage des films décoratifs

Tenez compte des remarques relatives à l'entretien de la peinture mate qui figurent dans le chapitre «Remarques relatives à l'entretien de la peinture/peinture mate» (→ page 377). Elles s'appliquent également aux films décoratifs mats.

Tenez compte des remarques relatives au nettoyage des films décoratifs afin d'éviter tout dommage.

#### Nettoyage

- Pour le nettoyage, utilisez beaucoup d'eau et un produit de nettoyage doux sans additifs ni

substances abrasives, par exemple un shampoing auto agréé pour Mercedes-Benz.

- Éliminez si possible immédiatement les saletés. Évitez de frotter trop fort. Sinon, le film décoratif risque d'être endommagé de manière irréparable.
- Lorsque de la saleté a pénétré dans la surface du film décoratif ou que celui-ci a perdu son éclat: utilisez le nettoyant Paint Cleaner recommandé et agréé pour Mercedes-Benz.
- Traces d'insectes: appliquez du nettoyant insectes, laissez agir, puis rincez.
- Déjections d'oiseaux: humidifiez avec de l'eau, laissez agir, puis rincez.
- Afin d'éviter les taches d'eau, séchez le véhicule après chaque lavage à l'aide d'un chiffon doux et absorbant lorsque des surfaces du véhicule sont recouvertes d'un film.

#### Recommandations pour éviter d'endommager le film décoratif

- La durée de vie et la couleur des films décoratifs peuvent être influencées par
  - le rayonnement solaire

- la température (pistolet à air chaud, par exemple)
- les conditions météorologiques
- les impacts de gravillons et l'encrassement
- les produits de nettoyage chimiques
- les substances grasses
- N'utilisez pas de polish sur les films décoratifs mats. Le polissage rend brillante la surface des films.
- Ne traitez pas les films décoratifs mats ou structurés avec de la cire. Cela peut entraîner la formation de taches indélébiles.

Les rayures, les dépôts agressifs, les attaques d'acide et les dégradations résultant d'un entretien incorrect ne peuvent pas toujours être éliminés complètement. Adressez-vous dans ce cas à un atelier qualifié.

Pour tout renseignement sur les produits d'entretien et de nettoyage spéciaux, adressez-vous au fabricant.

Dans le cas des surfaces revêtues d'un film décoratif, le retrait du film peut entraîner des dif-

férences optiques par rapport aux surfaces qui n'étaient pas protégées par un film décoratif.

- ① Confiez les travaux et les réparations sur les films décoratifs à un atelier qualifié, par exemple à un point de service Mercedes-Benz.

### Remarques relatives à l'entretien des pièces du véhicule

- ⚠ **ATTENTION** Risque de coincement lors du nettoyage du pare-brise par la mise en marche des essuie-glaces

Si les essuie-glaces se mettent en marche lors du nettoyage du pare-brise ou des balais d'essuie-glace, vous risquez d'être coincé.

- ▶ Veillez à toujours arrêter les essuie-glaces et à couper le contact avant de nettoyer le pare-brise ou les balais d'essuie-glace.

- ⚠ **ATTENTION** Risque de brûlure dû aux tubes et enjoliveurs de sorties d'échappement

Les tubes et les enjoliveurs de sorties d'échappement peuvent être brûlants. Vous risquez de vous brûler au contact de ces pièces.

- ▶ Soyez toujours particulièrement prudent lorsque vous vous trouvez à proximité des tubes et des enjoliveurs de sorties d'échappement et portez une attention toute particulière aux enfants.
- ▶ Laissez refroidir ces pièces avant de les toucher.

Tenez compte des remarques relatives à l'entretien et au nettoyage des pièces suivantes du véhicule afin d'éviter d'endommager le véhicule:

#### Roues et jantes

- Utilisez de l'eau et un produit de nettoyage pour jantes exempt d'acide.
- N'utilisez pas de produits de nettoyage acides pour jantes pour enlever la poussière des

garnitures de frein. Sinon, les vis de roue et les composants de frein risquent d'être endommagés.

- Pour éviter toute corrosion au niveau des disques et garnitures de frein après le nettoyage, roulez d'abord pendant quelques minutes et arrêtez ensuite le véhicule. Les disques et garnitures de frein s'échauffent et sèchent.

#### Vitres

- Nettoyez les vitres à l'intérieur et à l'extérieur à l'aide d'un chiffon humide et des produits de nettoyage recommandés pour Mercedes-Benz.
- N'utilisez pas de chiffons secs, de produits abrasifs ou de produits de nettoyage contenant des solvants pour nettoyer la face intérieure.
- ① Suite au remplacement des balais d'essuie-glace ou au traitement du véhicule avec de la cire, nettoyez soigneusement le pare-brise avec des produits de nettoyage recommandés pour Mercedes-Benz. Le non-respect des instructions d'utilisation peut provoquer

l'apparition de dommages, de tâches ou de traces éblouissantes.

- ① Enlevez la buée et la saleté qui se trouvent du côté extérieur du pare-brise devant la caméra multifonction. Sinon, les systèmes d'aide à la conduite et systèmes de sécurité active peuvent être perturbés ou indisponibles (→ page 236).

#### Balais d'essuie-glace

- Les bras d'essuie-glace se mettent en position de remplacement (→ page 182).
- Écartez les bras d'essuie-glace et nettoyez les balais d'essuie-glace à l'aide d'un chiffon humide.
- ① Tenez compte du fait que les balais d'essuie-glace sont pourvus d'un revêtement. Ce revêtement peut laisser des traces sur les chiffons. Ne frottez pas les balais d'essuie-glace de manière excessive et ne les nettoyez pas trop souvent.

#### Eclairage extérieur

- Nettoyez les diffuseurs avec une éponge humide et un produit de nettoyage doux (shampooing auto, par exemple).
- Utilisez uniquement des produits de nettoyage et des chiffons appropriés pour les diffuseurs en plastique.

#### Capteurs

- Nettoyez les capteurs des pare-chocs avant et arrière avec un chiffon doux et du shampooing auto (→ page 236).
- Respectez une distance minimale de 11,8 m (30 cm) lors de l'utilisation d'un nettoyeur haute pression.

#### Caméra de recul et caméras panoramiques

- Ouvrez le cache de la caméra par l'intermédiaire du système multimédia (→ page 291).
- Nettoyez l'objectif de la caméra à l'eau claire et avec un chiffon doux.
- N'utilisez pas de nettoyeur haute pression.

#### Tubes de sortie d'échappement

- Nettoyez à l'aide d'un produit de nettoyage recommandé pour Mercedes-Benz, notam-

ment en hiver et après chaque lavage du véhicule.

- N'utilisez pas de produits de nettoyage acides.

### Remarques relatives à l'entretien de l'intérieur du véhicule

**⚠ ATTENTION** Risque de blessure en cas de détachement de pièces en plastique suite à l'utilisation de produits d'entretien contenant des solvants

Les surfaces du poste de conduite peuvent devenir poreuses. En cas de déclenchement de l'airbag, des pièces en plastique peuvent se détacher.

- ▶ N'utilisez pas de produits d'entretien et de nettoyage contenant des solvants pour nettoyer le poste de conduite.

**⚠ ATTENTION** Danger de blessure ou de mort en cas de ceintures de sécurité décolorées

Si les ceintures de sécurité sont décolorées ou ont pris une autre teinte, leur résistance peut être considérablement réduite.

Les ceintures de sécurité peuvent alors se déchirer ou défailir, par exemple en cas d'accident.

- ▶ Ne décoloriez ni n'appliquez jamais de teinte sur les ceintures de sécurité.

Tenez compte des remarques relatives à l'entretien et au nettoyage suivantes afin d'éviter d'endommager le véhicule:

#### Ceintures de sécurité

- Nettoyez avec de l'eau tiède et savonneuse.
- N'utilisez pas de produits de nettoyage chimiques.
- Ne les séchez pas en les chauffant à une température supérieure à 176 °F (80 °C) ou en les exposant directement au rayonnement solaire.

#### Ecran

- Désactivez l'écran et laissez-le refroidir.
- Nettoyez avec précaution la surface avec un chiffon en microfibre et un produit d'entretien pour écrans adapté (TFT/LCD).
- N'utilisez aucun autre produit.

#### Affichage tête haute

- Nettoyez avec un chiffon doux antistatique non pelucheux.
- N'utilisez pas de produits de nettoyage.

#### Garnitures en plastique

- Nettoyez à l'aide d'un chiffon en microfibre humide.
- En cas de fort encrassement: utilisez un produit de nettoyage recommandé pour Mercedes-Benz.
- N'apposez pas d'autocollants, de films adhésifs ou autres matériaux similaires.
- Evitez tout contact avec des produits cosmétiques, des insecticides ou des crèmes solaires.

### Boiseries et inserts décoratifs

- Nettoyez à l'aide d'un chiffon en microfibre.
- Finition laque noire: nettoyez avec un chiffon humide et une eau savonneuse.
- En cas de fort encrassement: utilisez un produit de nettoyage recommandé pour Mercedes-Benz.
- N'utilisez pas de produits de nettoyage, polish ou cires contenant des solvants.

### Garniture de toit

- Nettoyez à l'aide d'une brosse ou d'un shampooing sec.

### Moquette

- Utilisez un produit de nettoyage pour les moquettes et revêtements textiles recommandé pour Mercedes-Benz.

### Volant en cuir ou DINAMICA

**!** **REMARQUE** Dommages dus à l'utilisation d'un produit de nettoyage inadapté

- ▶ N'utilisez pas de produits de nettoyage contenant des solvants tels que des

détachants de goudron, des nettoyants pour jantes, des polish ou des cires. Sinon, la surface risque d'être endommagée.

- Nettoyez à l'aide d'un chiffon humide et d'une eau savonneuse à 1 %, et essuyez à l'aide d'un chiffon sec.
- En cas de fort encrassement: utilisez un produit de nettoyage recommandé pour Mercedes-Benz.
- Entretien du cuir: utilisez un produit d'entretien pour le cuir recommandé pour Mercedes-Benz.
- Ne mouillez pas trop le cuir pour le nettoyer.
- N'utilisez pas de chiffon en microfibre.

**i** Le cuir est une matière naturelle. Sa surface présente par conséquent des caractéristiques particulières, telles que des différences de texture, des irrégularités et des cassures ou des légères nuances de coloris.

### Garnitures de siège en cuir

- Nettoyez à l'aide d'un chiffon humide et essuyez à l'aide d'un chiffon sec.
- Entretien du cuir: utilisez un produit d'entretien pour le cuir recommandé pour Mercedes-Benz.
- Ne mouillez pas trop le cuir pour le nettoyer.
- N'utilisez pas de chiffon en microfibre.

### Garnitures de siège DINAMICA

- Nettoyez à l'aide d'un chiffon humide.
- N'utilisez pas de chiffon en microfibre.

### Garnitures de siège en tissu

- Nettoyez avec un chiffon en microfibre humide et une eau savonneuse à 1 %, et faites-les sécher.

### Rangement confort EASY-PACK pour le coffre

- Nettoyez à l'aide d'un chiffon humide.
- N'utilisez pas de diluants à base d'alcool, d'essence ou de produits de nettoyage abrasifs.



## Cas d'urgence

### Retrait du gilet de sécurité

Les gilets de sécurité se trouvent dans les bacs de rangement des portes avant.

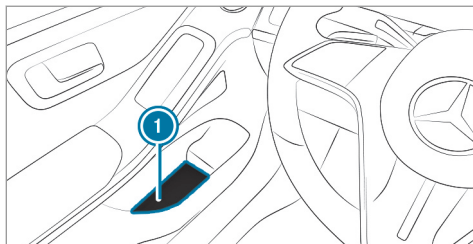

- ▶ Retirez la housse du gilet de sécurité du bac de rangement ①.
- ▶ Ouvrez la housse du gilet de sécurité et retirez le gilet de sécurité.
- ⓘ Des gilets de sécurité peuvent également être rangés dans les bacs de rangement des portes arrière.

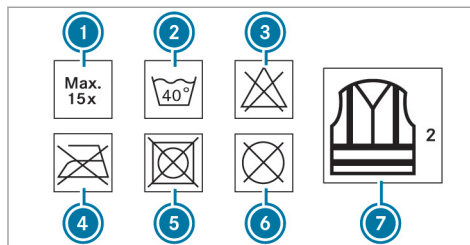

- ① Nombre maximal de lavages
- ② Température maximale de lavage
- ③ Ne pas blanchir
- ④ Ne pas repasser
- ⑤ Ne pas mettre au sèche-linge
- ⑥ Ne pas nettoyer à sec
- ⑦ Il s'agit d'un gilet classe 2

Les exigences prescrites par la norme légale en vigueur sont remplies uniquement dans les cas suivants:

- Le gilet de sécurité est de taille correcte.
- Le gilet de sécurité est porté complètement fermé.

Remplacez le gilet de sécurité dans les cas suivants:

- Les flancs réfléchissants sont endommagés ou présentent des traces de saleté indélébiles.
- Le nombre maximal de lavages autorisé est dépassé.
- Les propriétés fluorescentes faiblissent.

## Triangle de présignalisation

### Retrait du triangle de présignalisation

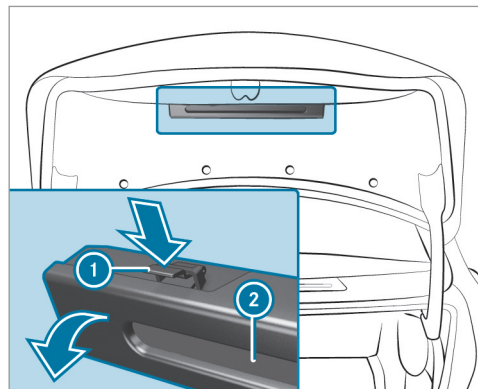

- ▶ Appuyez des 2 côtés sur la fixation du triangle de présignalisation ① dans le sens de la flèche et ouvrez-la.
- ▶ Retirez le triangle de présignalisation ②.

### Dépliage du triangle de présignalisation

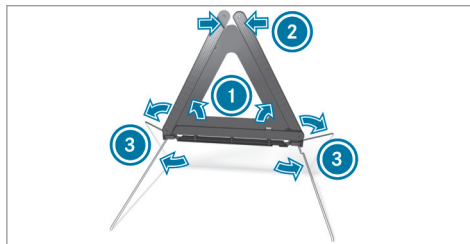

- ▶ Relevez les côtés réfléchissants ① pour former un triangle et réunissez-les avec le bouton-pression ②.
- ▶ Dépliez les pieds ③ sur le côté.

### Trousse de secours

La trousse de secours ① est fixée à l'aide de la bande velcro ② à droite dans le coffre.

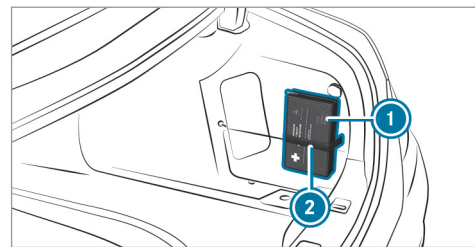

### Crevaision

#### Consignes en cas de crevaision

**⚠ ATTENTION** Risque d'accident en cas de pneu dégonflé

Un pneu dégonflé dégrade fortement le comportement routier du véhicule et compromet sa manœuvrabilité ainsi que son comportement au freinage.

#### Pneus sans aptitude au roulage à plat :

- ▶ Ne roulez pas avec un pneu dégonflé.

- ▶ Remplacez immédiatement le pneu dégonflé par une roue de secours compacte ou une roue de secours ou prenez contact avec un atelier qualifié.

#### **Pneus avec aptitude au roulage à plat :**

- ▶ Tenez compte des informations et des avertissements concernant les pneus MOExtended (pneus avec aptitude au roulage à plat).

En fonction de l'équipement du véhicule, vous disposez des possibilités suivantes en cas de crevaison:

- **Véhicules équipés de pneus MOExtended :** vous pouvez poursuivre votre route sur une distance limitée. Tenez compte pour cela des remarques relatives aux pneus MOExtended (pneus avec aptitude au roulage à plat) (→ page 385).
- **Véhicules équipés du kit antirevaison TIREFIT :** vous pouvez réparer le pneu pour poursuivre votre route sur une distance limi-

tée. Utilisez pour cela le kit antirevaison TIREFIT (→ page 386).

- **Véhicules équipés de Mercedes me connect :** en cas de crevaison, vous pouvez lancer un appel de dépannage par l'intermédiaire de l'unité de commande au toit (→ page 351).
- **Tous les véhicules :** remplacez la roue (→ page 435).

- ⓘ La roue de secours compacte est disponible uniquement dans certains pays.

#### **Remarques relatives aux pneus MOExtended (pneus avec aptitude au roulage à plat)**

**⚠ ATTENTION** Risque d'accident en cas de conduite en mode de secours (roulage à plat)

Une conduite en mode de secours (roulage à plat) peut nuire au comportement routier du véhicule.

- ▶ Ne dépassez pas la vitesse maximale autorisée pour les pneus MOExtended.
- ▶ Roulez et braquez sans à-coups, et évitez les obstacles (trottoirs, nids-de-poule, trajets en tout-terrain). Cela vaut en particulier lorsque le véhicule est chargé.
- ▶ Dans les cas suivants, renoncez à la conduite en mode de secours (roulage à plat):
  - en cas de claquements
  - en cas de secousses du véhicule
  - en cas de dégagement de fumée accompagné d'une odeur de caoutchouc
  - en cas d'interventions incessantes de l'ESP®
  - en cas de fissures sur les flancs du pneu
- ▶ Après un trajet en mode de secours (roulage à plat), faites contrôler les jantes par un atelier qualifié pour vérifier qu'elles peuvent encore être utilisées.
- ▶ Remplacez toujours le pneu défectueux.

Les pneus MOExtended (pneus avec aptitude au roulage à plat) vous permettent de poursuivre votre route même lorsqu'un ou plusieurs pneus sont entièrement dégonflés. Le pneu ne doit cependant pas présenter de dommages nettement visibles.

Les pneus MOExtended sont reconnaissables à l'identification «MOExtended» portée sur leur flanc.

**Véhicules équipés du système de contrôle de la pression des pneus :** vous ne pouvez utiliser des pneus MOExtended que lorsque le système de contrôle de la pression des pneus est activé.

Si un message d'alerte de perte de pression apparaît sur l'écran conducteur, procédez comme suit:

- Contrôlez l'état du pneu.
- Tenez compte des remarques suivantes en cas de poursuite du trajet.

### Distance pouvant être parcourue en mode de secours après une alerte de perte de pression

Etat de chargement	Distance pouvant être parcourue en mode de secours (roulage à plat)
Véhicule partiellement chargé	50 miles (80 km)
Véhicule complètement chargé	19 miles (30 km)

La distance pouvant être parcourue en mode de secours (roulage à plat) peut varier en fonction du style de conduite. Respectez la vitesse maximale autorisée de 50 mph (80 km/h).

Si, en cas de crevaison, il n'est pas possible de monter en post-équipement un pneu MOExtended, vous pouvez provisoirement utiliser un pneu standard.

### Emplacement de rangement du kit anticrevaison TIREFIT

En fonction de l'équipement du véhicule, le sac de rangement du kit anticrevaison TIREFIT se trouve dans le compartiment de chargement ou dans le filet de rangement, sur le côté gauche. Tenez compte des directives de chargement (→ page 145).

### Utilisation du kit anticrevaison TIREFIT

#### Conditions requises

- Bidon de produit d'étanchéité et compresseur de gonflage (→ page 386)
- Autocollant TIREFIT
- Gants (en fonction de l'équipement du véhicule)

Le produit d'étanchéité de pneu TIREFIT vous permet d'étancher le pneu, en particulier sa bande de roulement, si les perforations ne sont pas supérieures à 0,16 in (4 mm). Vous pouvez utiliser le TIREFIT jusqu'à une température extérieure de -4 °F (-20 °C).

**⚠ ATTENTION** Risque d'accident en cas d'utilisation de produit d'étanchéité de pneu

Dans les cas suivants en particulier, le produit d'étanchéité de pneu risque de ne pas étancher le pneu:

- Les coupures ou perforations sont plus larges que la limite mentionnée plus haut.
  - Jantes endommagées
  - Après un trajet avec une pression de pneu très basse ou des pneus dégonflés
- ▶ Ne continuez pas de rouler.
- ▶ Prenez contact avec un atelier qualifié.

**⚠ ATTENTION** Risque de blessure et d'intoxication dû au produit d'étanchéité de pneu

Le produit d'étanchéité de pneu est dangereux pour la santé et provoque des irritations. Il ne doit pas entrer en contact avec la peau, les yeux ou les vêtements ni être

ingéré. Evitez de respirer les vapeurs du produit. Conservez le produit d'étanchéité de pneu hors de portée des enfants.

En cas de contact avec du produit d'étanchéité de pneu, respectez les consignes suivantes:

- ▶ Si du produit d'étanchéité de pneu entre en contact avec la peau, rincez immédiatement à l'eau.
- ▶ Si du produit d'étanchéité de pneu entre en contact avec les yeux, rincez immédiatement et soigneusement à l'eau claire.
- ▶ En cas d'ingestion de produit d'étanchéité de pneu, rincez-vous immédiatement la bouche avec soin, puis buvez beaucoup d'eau. Ne provoquez pas de vomissements et consultez immédiatement un médecin.
- ▶ Si du produit d'étanchéité de pneu a coulé sur vos vêtements, changez immédiatement de vêtements.

- ▶ En cas de réaction allergique, consultez immédiatement un médecin.

**! REMARQUE** Surchauffe due à une durée de fonctionnement excessive du compresseur de gonflage

- ▶ Ne faites pas fonctionner le compresseur de gonflage plus de 10 minutes sans interruption.

Suivez les consignes de sécurité du fabricant qui figurent sur l'autocollant apposé sur le compresseur de gonflage.

Faites remplacer le bidon de produit d'étanchéité tous les 5 ans par un atelier qualifié.

- ▶ Ne retirez pas les corps étrangers qui ont pénétré dans le pneu.

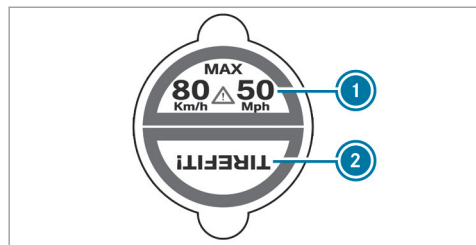

- ▶ Apposez la partie ① de l'autocollant TIREFIT sur le combiné d'instruments dans le champ de vision du conducteur.
- ▶ Apposez la partie ② de l'autocollant TIREFIT à proximité de la vanne sur la roue du pneu défectueux.

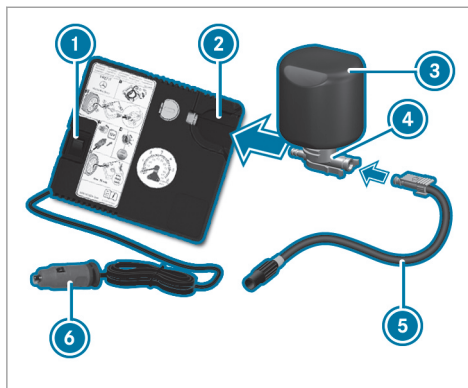

- ▶ Sortez la fiche ⑥ avec le câble et le flexible ⑤ du boîtier du compresseur de gonflage.
- ▶ Introduisez la fiche du flexible ⑤ dans la bride ④ du bidon de produit d'étanchéité ③ jusqu'à ce que la fiche s'encliquette.
- ▶ Emboîtez le bidon de produit d'étanchéité ③, tête en bas, dans l'évidement ② du compresseur de gonflage.

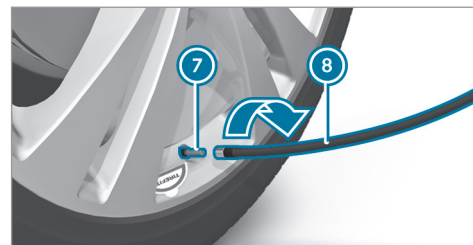

- ▶ Enlevez le capuchon de la vanne ⑦ du pneu défectueux.
- ▶ Vissez le flexible de remplissage ⑧ sur la vanne ⑦.
- ▶ Branchez la fiche ⑥ dans une prise 12 V de votre véhicule.
- ▶ Mettez le contact.
- ▶ Mettez le compresseur de gonflage en marche à l'aide du contacteur ①.  
Le gonflage du pneu commence. Le produit d'étanchéité est d'abord injecté dans le pneu. La pression peut alors augmenter brièvement jusqu'à 500 kPa (5 bars, 73 psi) environ.

### N'arrêtez pas le compresseur de gonflage pendant cette phase.

- ▶ Laissez tourner le compresseur de gonflage pendant 10 minutes au maximum. Une pression de pneu d'au moins 200 kPa (2,0 bars, 29 psi) doit alors être atteinte.

Si du produit d'étanchéité de pneu s'est échappé, nettoyez le plus rapidement possible les parties touchées. Utilisez de préférence de l'eau claire.

Si du produit d'étanchéité de pneu a coulé sur vos vêtements, faites-les nettoyer dès que possible avec du perchloréthylène.

### Si une pression de pneu de 200 kPa (2,0 bars, 29 psi) n'est pas atteinte au bout de 10 minutes:

- ▶ Arrêtez le compresseur de gonflage.
- ▶ Dévissez le flexible de remplissage de la vanne du pneu défectueux.

Tenez compte du fait que du produit d'étanchéité de pneu risque de s'échapper lors du dévissage du flexible de remplissage.

- ▶ Avancez ou reculez très lentement le véhicule d'environ 33 ft (10 m).
- ▶ Essayez de nouveau de gonfler le pneu. Une pression d'au moins 200 kPa (2,0 bars, 29 psi) doit être atteinte au bout de 10 minutes maximum.

**⚠ ATTENTION** Risque d'accident en cas de non-obtention de la pression de pneu indiquée

Si la pression de pneu indiquée n'est pas atteinte au bout d'un laps de temps déterminé, c'est que le pneu est trop fortement endommagé. Dans ce cas, le produit d'étanchéité de pneu n'est d'aucune aide.

Le comportement au freinage et le comportement routier du véhicule peuvent être fortement compromis.

- ▶ Ne continuez pas de rouler.
- ▶ Prenez contact avec un atelier qualifié.

### Si une pression de 200 kPa (2,0 bars, 29 psi) est atteinte au bout de 10 minutes:

- ▶ Arrêtez le compresseur de gonflage.
- ▶ Dévissez le flexible de remplissage de la vanne du pneu défectueux.

**⚠ ATTENTION** Risque d'accident en cas de conduite avec des pneus étanchés

Un pneu étanché temporairement avec le produit d'étanchéité de pneu n'est pas adapté à des vitesses élevées.

- ▶ Adaptez votre style de conduite et conduisez avec prudence.
- ▶ Tenez compte de la vitesse maximale autorisée pour les pneus étanchés avec du produit d'étanchéité de pneu.

- ▶ Tenez compte de la vitesse maximale autorisée pour les pneus étanchés avec le produit d'étanchéité de pneu de 50 mph (80 km/h).

**REMARQUE** Formation de taches dues à l'écoulement de produit d'étanchéité de pneu

Des gouttes de produit d'étanchéité de pneu peuvent s'échapper du flexible de remplissage après utilisation.

- ▶ Rangez le flexible de remplissage dans le sac en plastique qui contenait le kit anticrevaillon TIREFIT.

**PROTECTION DE L'ENVIRONNEMENT** Pollution de l'environnement due à une élimination non conforme

Le produit d'étanchéité de pneu contient des substances polluantes.

- ▶ Faites éliminer le bidon de produit d'étanchéité usagé dans le respect des règles de protection de l'environnement, par exemple par un point de service Mercedes-Benz.

- ▶ Rangez le bidon de produit d'étanchéité et le compresseur de gonflage.

- ▶ Démarrez immédiatement.
- ▶ Arrêtez le véhicule au bout de 10 minutes environ et contrôlez la pression du pneu avec le compresseur de gonflage. Une pression de pneu d'au moins 130 kPa (1,3 bar, 19 psi) doit être atteinte.

**ATTENTION** Risque d'accident en cas de non-obtention de la pression de pneu indiquée

Si la pression de pneu indiquée n'est pas atteinte, le pneu est trop fortement endommagé. Dans ce cas, le produit d'étanchéité de pneu n'est d'aucune aide.

Le comportement au freinage et le comportement routier du véhicule peuvent être fortement compromis.

- ▶ Ne continuez pas de rouler.
- ▶ Prenez contact avec un atelier qualifié.

Si vous vous retrouvez dans le cas cité précédemment, contactez un point de service Mercedes-Benz. Vous pouvez aussi appeler le

1-800-FOR-MERCEdes (aux Etats-Unis) ou le 1-800-387-0100 (au Canada).

- ▶ Si la pression de pneu est encore de 130 kPa (1,3 bar, 19 psi) au moins, corrigez-la. Pour connaître les valeurs appropriées, voir la plaque d'information sur les pneus et le chargement située sur le montant B côté conducteur ou le tableau de pression des pneus qui se trouve dans la trappe de réservoir.

- ▶ **Augmentation de la pression** : mettez le compresseur de gonflage en marche.

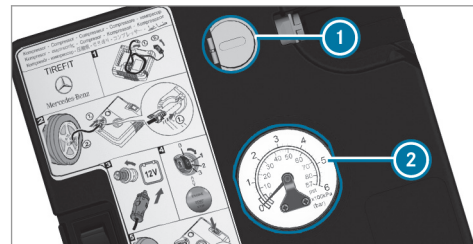



- ▶ **Diminution de la pression** : appuyez sur la touche de dégonflage ① qui se trouve à côté du manomètre ②.
- ▶ Lorsque la pression du pneu est correcte, dévissez le flexible de remplissage de la vanne du pneu étanché.
- ▶ Revissez le capuchon sur la vanne du pneu étanché.
- ▶ Retirez le bidon de produit d'étanchéité du compresseur de gonflage. Le flexible de remplissage reste fixé sur le bidon de produit d'étanchéité.
- ▶ Roulez jusqu'à l'atelier qualifié le plus proche et faites remplacer le pneu, le bidon de produit d'étanchéité et le flexible de remplissage.

### Batterie du véhicule

#### Remarques relatives à la batterie 12 V

**⚠ ATTENTION** Risque d'accident en cas de travaux effectués de façon non conforme sur la batterie

Les travaux effectués de façon non conforme sur la batterie peuvent par exemple provoquer un court-circuit. Cela peut entraîner des limitations du fonctionnement de systèmes importants pour la sécurité et la sécurité de fonctionnement de votre véhicule risque d'être compromise.

Vous risquez de perdre le contrôle du véhicule dans les situations suivantes en particulier :

- lors des freinages
- en cas de mouvements de braquage brusques et/ou si vous roulez à une vitesse inadaptée

- ▶ En cas de court-circuit ou d'incident similaire, prenez immédiatement contact avec un atelier qualifié.
- ▶ Ne continuez pas de rouler.
- ▶ Confiez toujours les interventions sur la batterie à un atelier qualifié.

- Pour de plus amples informations sur l'ABS, voir (→ page 238).
- Pour de plus amples informations sur l'ESP®, voir (→ page 239).

Pour des raisons de sécurité, Mercedes-Benz vous recommande d'utiliser uniquement les batteries testées et agréées par ses soins pour votre véhicule.

#### Tous les véhicules à l'exception des véhicules équipés d'une batterie lithium-ion

**⚠ ATTENTION** Risque d'explosion dû à la charge électrostatique

La charge électrostatique peut enflammer le mélange gazeux très explosif de la batterie.

- ▶ Pour éliminer toute charge électrostatique, touchez la carrosserie métallique avant de manipuler la batterie.

Ce mélange gazeux très explosif se forme lorsque vous chargez la batterie ou que vous utilisez l'aide au démarrage.

**⚠ ATTENTION** Risque de brûlure par acide en cas de contact avec l'électrolyte

L'électrolyte est corrosif.

- ▶ Evitez tout contact avec la peau, les yeux ou les vêtements.
- ▶ Ne vous penchez pas au-dessus de la batterie.
- ▶ N'inhaliez pas les gaz qui se dégagent de la batterie.
- ▶ Eloignez les enfants de la batterie.
- ▶ Rincez immédiatement et soigneusement l'électrolyte à l'eau claire et consultez aussitôt un médecin.

### Tous les véhicules



**PROTECTION DE L'ENVIRONNEMENT** Dommages écologiques dus à une élimination incorrecte des piles



Les piles contiennent des substances polluantes. La loi interdit de les éliminer avec les ordures ménagères.



▶ Éliminez les piles dans le respect des règles de protection de l'environnement. Déposez les piles usagées dans un atelier qualifié ou dans un point de récupération des piles usagées.

Si vous devez débrancher la batterie 12 V, adressez-vous à un atelier qualifié.

Pour manipuler les batteries, suivez les consignes de sécurité et prenez les mesures de protection qui s'imposent.



Risque d'explosion



Il est interdit de fumer ou d'approcher un feu ou une flamme nue au cours de la manipulation de la batterie. Evitez la formation d'étincelles.



L'électrolyte est corrosif. Evitez tout contact avec la peau, les yeux ou les vêtements. Portez des vêtements de protection appropriés, en particulier des gants, un tablier et une protection faciale. Rincez immédiatement les projections d'électrolyte à l'eau claire. Si nécessaire, consultez un médecin.



Portez des lunettes de protection.



Eloignez les enfants.



Tenez compte de la notice d'utilisation.

Si vous n'utilisez pas le véhicule pendant une période prolongée, tenez compte des points suivants:

- Activez le mode repos.
- Egalement: raccordez la batterie à un chargeur recommandé par Mercedes-Benz ou adressez-vous à un atelier qualifié pour débrancher la batterie.

### Remarques relatives à l'aide au démarrage et à la charge de la batterie 12 V

#### Véhicules équipés d'une batterie lithium-ion

Pour la charge de la batterie et l'aide au démarrage, utilisez toujours le point d'aide au démarrage qui se trouve dans le compartiment moteur.

**!** **REMARQUE** Endommagement de la batterie dû à une surtension

Si vous utilisez un chargeur sans limitation de la tension de charge, la batterie ou l'électronique du véhicule risque d'être endommagée.

- ▶ Utilisez uniquement un chargeur avec une tension de charge maximale de 14,8 V.

#### Tous les autres véhicules

Pour la charge de la batterie et l'aide au démarrage, utilisez toujours le point d'aide au démarrage qui se trouve dans le compartiment moteur.

**!** **REMARQUE** Endommagement de la batterie dû à une surtension

Si vous utilisez un chargeur sans limitation de la tension de charge, la batterie ou l'électronique du véhicule risque d'être endommagée.

- ▶ Utilisez uniquement un chargeur avec une tension de charge maximale de 14,8 V.

**!** **ATTENTION** Risque d'explosion lié au dégagement d'hydrogène inflammable

Si vous provoquez un court-circuit ou si des étincelles se forment, l'hydrogène risque de s'enflammer lors de la charge d'une batterie.

- ▶ Si la batterie est branchée, veillez à ce que la cosse de la borne positive n'entre pas en contact avec des pièces du véhicule.
- ▶ Ne posez jamais d'objets métalliques ni d'outils sur la batterie.
- ▶ Lors du branchement et du débranchement de la batterie, respectez impérativement l'ordre indiqué pour les cosses.
- ▶ Si vous utilisez l'aide au démarrage, assurez-vous toujours de ne raccorder que les cosses de batterie de même polarité.

- ▶ En cas d'utilisation de l'aide au démarrage, respectez impérativement l'ordre indiqué pour le branchement et le débranchement des câbles de démarrage.
- ▶ Ne branchez et ne débranchez pas les cosses de batterie lorsque le moteur tourne.

**⚠ ATTENTION** Risque d'explosion lors du processus de charge et en cas d'utilisation de l'aide au démarrage

Pendant le processus de charge ou lorsque vous utilisez l'aide au démarrage, un mélange gazeux explosif peut s'échapper de la batterie.

- ▶ Evitez impérativement d'approcher un feu ou une flamme nue, de provoquer des étincelles ou de fumer.
- ▶ Veillez à ce que l'aération soit suffisante.
- ▶ Ne vous penchez pas au-dessus d'une batterie.

**⚠ ATTENTION** Risque d'explosion lorsque la batterie est gelée

Une batterie déchargée peut geler dès que la température avoisine le point de congélation.

Lorsque vous utilisez l'aide au démarrage ou que vous chargez la batterie, du gaz peut s'échapper de la batterie.

- ▶ Laissez toujours une batterie gelée d'abord dégeler avant de la charger ou d'utiliser l'aide au démarrage.

Lorsque la température extérieure est basse et que les voyants de contrôle et d'alerte qui se trouvent sur le combiné d'instruments ne s'allument pas, la batterie déchargée est très probablement gelée. Dans ce cas, ne chargez pas la batterie et n'utilisez pas l'aide au démarrage.

La durée de vie d'une batterie dégelée peut être raccourcie de manière drastique. Le démarrage peut en être affecté, en particulier lorsque la température est basse.

Il est recommandé de faire contrôler une batterie dégelée par un atelier qualifié.

### Tous les véhicules

**! REMARQUES** Dommages dus à des tentatives de démarrage du moteur répétées ou prolongées

Si vous essayez de démarrer le moteur à plusieurs reprises ou pendant trop longtemps, le catalyseur risque d'être endommagé par du carburant non brûlé.

- ▶ Evitez les tentatives de démarrage du moteur répétées et prolongées.

En cas d'utilisation de l'aide au démarrage ou en cas de charge de la batterie, tenez compte des points suivants:

- Utilisez uniquement des câbles de démarrage/de charge non endommagés de section suffisante et munis de pinces isolées.
- Les parties non isolées des pinces ne doivent pas entrer en contact avec d'autres pièces métalliques tant que les câbles de démarrage/de charge sont branchés sur la batterie ou sur le point d'aide au démarrage.

- Les câbles de démarrage/de charge ne doivent entrer en contact avec aucune pièce pouvant se mettre en mouvement lorsque le moteur tourne.
- Veillez toujours à ce que ni vous ni la batterie ne soyez chargés en électricité statique.
- Evitez impérativement d'approcher un feu ou une flamme nue.
- Ne vous penchez pas au-dessus d'une batterie.

Lorsque vous chargez la batterie, tenez également compte des points suivants:

- Utilisez uniquement des chargeurs testés et agréés pour Mercedes-Benz.
- Lisez la notice d'utilisation du chargeur avant de charger la batterie.

En cas d'utilisation de l'aide au démarrage, tenez également compte des points suivants:

- Utilisez l'aide au démarrage uniquement si le véhicule, la batterie de dépannage ou l'appareil d'aide au démarrage correspondant a une tension nominale de 12 V.

- Les véhicules ne doivent pas se toucher.
- **Véhicules équipés d'un moteur à essence** : utilisez l'aide au démarrage uniquement lorsque le moteur et le système d'échappement sont froids.

### Aide au démarrage et charge de la batterie 12 V

#### Préparation de l'aide au démarrage/du processus de charge

- ▶ Immobilisez le véhicule avec le frein de stationnement électrique.
- ▶ Passez sur la position de la boîte de vitesses **P**.
- ▶ Coupez le contact et arrêtez tous les consommateurs électriques.
- ▶ Ouvrez le capot moteur.

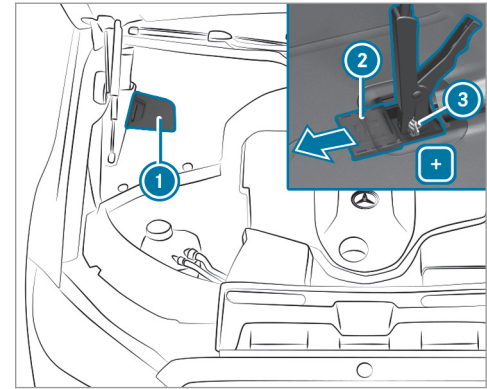

- ▶ Ouvrez le cache ①.
- ▶ Poussez le cache de protection ② qui se trouve sur le contact positif ③ du point d'aide au démarrage dans le sens de la flèche.

## Aide au démarrage

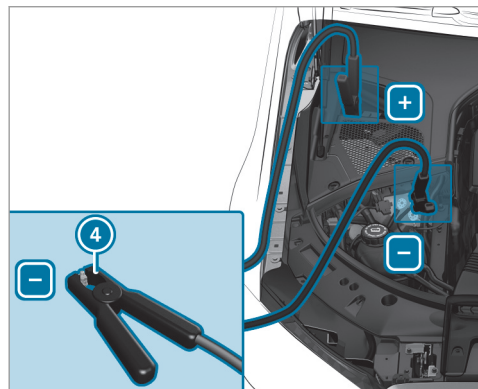

- ▶ Reliez les contacts positifs des véhicules avec le câble de démarrage. Commencez par votre véhicule.
- ▶ Laissez tourner le moteur du véhicule de dépannage au ralenti.
- ▶ Reliez le pôle négatif de l'autre batterie au point de masse de votre véhicule ④ avec le

câble de démarrage. Commencez par le véhicule de dépannage.

- ▶ Démarrez le moteur de votre véhicule.
- ▶ Laissez tourner les moteurs pendant quelques minutes.
- ▶ Avant de débrancher les câbles de démarrage, mettez l'un des consommateurs électriques de votre véhicule en marche (chauffage de lunette arrière ou éclairage, par exemple).

Lorsque l'aide au démarrage est terminée:

- ▶ Débranchez d'abord le câble de démarrage qui relie le point de masse de votre véhicule et le pôle négatif de l'autre batterie, puis celui qui relie les contacts positifs des véhicules. Commencez dans les 2 cas par votre véhicule.
- ▶ Fermez le cache de protection ② du contact positif ③ et le cache ①.

Pour de plus amples informations, adressez-vous à un atelier qualifié.

## Charge de la batterie 12 V

- ▶ Reliez les contacts positifs du véhicule et du chargeur avec le câble de charge. Commencez par le véhicule.
- ▶ Reliez le contact négatif du chargeur et le point de masse ④ du véhicule avec le câble de charge. Commencez par le chargeur.
- ▶ Démarrez le processus de charge.

Lorsque le processus de charge est terminé:

- ▶ Débranchez d'abord le câble de charge qui relie le point de masse ④ du véhicule et le contact négatif du chargeur, puis celui qui relie les contacts positifs du véhicule et du chargeur. Commencez dans les 2 cas par le véhicule.
- ▶ Fermez le cache de protection ② du contact positif ③ et le cache ①.

## Remplacement de la batterie 12 V

- ▶ Tenez compte des remarques relatives à la batterie 12 V (→ page 391).

Mercedes-Benz vous recommande de faire remplacer la batterie 12 V par un atelier qualifié, par exemple par un point de service Mercedes-Benz.

Si vous souhaitez toutefois remplacer vous-même la batterie, tenez compte des remarques suivantes:

- Remplacez toujours une batterie défectueuse par une batterie qui répond aux exigences spécifiques du véhicule.

Le véhicule est équipé d'une batterie dotée de la technologie AGM (Absorbent Glass Mat) ou d'une batterie lithium-ion. La fonctionnalité du véhicule n'est pleinement garantie qu'avec une batterie AGM ou une batterie lithium-ion. Pour des raisons de sécurité, Mercedes-Benz vous recommande d'utiliser uniquement les batteries testées et agréées par ses soins pour votre véhicule.

- Reprenez les pièces rapportées, telles que le flexible de purge, l'équerre de fixation ou les caches de bornes de la batterie à remplacer.
- Veillez à ce que le flexible de purge soit toujours attaché à l'ouverture d'origine sur le côté de la batterie.

Montez les bouchons disponibles ou fournis. Sinon des gaz ou de l'électrolyte risquent de s'échapper.

- Veillez à ce que les pièces rapportées soient reposées à l'identique.

### Démarrage du moteur par remorquage du véhicule et remorquage

#### Méthodes de remorquage autorisées

**!** **REMARQUE** Dommages dus au freinage automatique

Lorsque l'une des fonctions suivantes est activée, le véhicule freine automatiquement dans certaines situations:

- Freinage d'urgence assisté actif
- Assistant de régulation de distance DISTRONIC actif
- Fonction HOLD
- Assistant de stationnement actif

Pour éviter d'endommager le véhicule, désactivez ces systèmes dans les situations suivantes ou similaires:

- ▶ en cas de remorquage
- ▶ lors du passage dans une station de lavage automatique

En cas de panne, Mercedes-Benz vous recommande de faire transporter votre véhicule plutôt que de le remorquer.

Pour le remorquage avec les 2 essieux au sol, utilisez un câble de remorquage ou une barre de remorquage. N'utilisez pas de système de remorquage tow bar (→ page 305).

**!** **REMARQUES** Dommages sur le véhicule dus à un remorquage effectué de manière inappropriée

- ▶ Tenez compte des remarques et des instructions relatives au remorquage.

**Remorquage avec un essieu soulevé :** le remorquage doit être confié à une entreprise de remorquage.

**Véhicules à propulsion arrière****Méthodes de remorquage autorisées**

2 essieux au sol	Oui, sur une distance maximale de 31 miles (50 km) et à une vitesse maximale de 31 mph (50 km/h)
Essieu avant soulevé	Non
Essieu arrière soulevé	Oui, si le volant est fixé en position médiane par un dispositif de blocage pour volant

**Véhicules équipés de la transmission intégrale 4MATIC****Méthodes de remorquage autorisées**

2 essieux au sol	Oui, sur une distance maximale de 31 miles (50 km) et à une vitesse maximale de 31 mph (50 km/h)
Essieu avant soulevé	Non
Essieu arrière soulevé	Non

**Remorquage du véhicule avec les 2 essieux au sol**

- ▶ Tenez compte des remarques relatives aux méthodes de remorquage autorisées (→ page 397).
- ▶ Assurez-vous que la batterie est branchée et chargée.

Lorsque la batterie est déchargée, vous ne pouvez pas effectuer les opérations suivantes:

- Vous ne pouvez pas démarrer le moteur.
- Vous ne pouvez pas serrer ni desserrer le frein de stationnement électrique.
- Vous ne pouvez pas mettre la boîte automatique sur **N** ou **P**.

**i** Si la boîte automatique ne peut pas être mise en position **N** ou si aucune information ne s'affiche sur l'écran conducteur du combiné d'instruments, faites transporter le véhicule (→ page 400). Pour le transport du véhicule, un véhicule de dépannage avec dispositif de levage est nécessaire.

**!** **REMARQUE** Dommages dus à un remorquage effectué à une vitesse trop élevée ou sur une distance trop importante

Si le remorquage est effectué à une vitesse trop élevée ou sur une distance trop importante, la chaîne cinématique risque d'être endommagée.



- ▶ La vitesse de remorquage ne doit pas dépasser 30 mph (50 km/h).
- ▶ La distance de remorquage ne doit pas dépasser 30 miles (50 km).

**⚠ ATTENTION** Risque d'accident dû au remorquage d'un véhicule dont le poids est trop élevé

Si la masse du véhicule à remorquer est supérieure à la MTAC de votre véhicule, les situations suivantes peuvent se produire:

- L'anneau de remorquage peut se rompre.
  - L'attelage peut tanguer et se renverser.
- ▶ Avant de procéder au remorquage du véhicule, vérifiez que sa masse n'est pas supérieure à la MTAC.

Si un véhicule doit être remorqué ou démarré par remorquage, son poids ne doit pas dépasser la MTAC du véhicule tracteur.

- ▶ Vous trouverez des indications relatives à la MTAC sur la plaque signalétique du véhicule concerné (→ page 541).
- ▶ N'ouvrez pas la porte conducteur ni la porte passager. Sinon, la boîte automatique passe automatiquement sur **P**.
- ▶ Posez l'anneau de remorquage (→ page 403).
- ▶ Fixez le dispositif de remorquage.

**! REMARQUE** Dommages dus à une fixation incorrecte du dispositif de remorquage

- ▶ Fixez le câble de remorquage ou la barre de remorquage uniquement aux anneaux de remorquage.

- ▶ Désactivez le verrouillage automatique .
- ▶ N'activez pas la fonction HOLD.
- ▶ Désactivez la protection antisoulèvement (→ page 113).
- ▶ Désactivez le freinage d'urgence assisté actif (→ page 265).

- ▶ Mettez la boîte automatique sur **N**.
- ▶ Desserrez le frein de stationnement électrique.

**⚠ ATTENTION** Risque d'accident dû à une limitation des fonctions importantes pour la sécurité lors du remorquage

Les fonctions importantes pour la sécurité sont limitées ou ne sont plus disponibles dans les situations suivantes:

- Le contact n'est pas mis.
- Le système de freinage ou la direction assistée sont en panne.
- Le système d'alimentation en énergie ou le réseau de bord sont en panne.

Si votre véhicule est remorqué, vous devez éventuellement fournir un effort beaucoup plus important pour diriger et freiner le véhicule.

- ▶ Utilisez une barre de remorquage.
- ▶ Avant le remorquage, assurez-vous que la direction n'est pas bloquée.

**!** **REMARQUES** Dommages dus à des forces de traction trop élevées

Un démarrage par à-coups risque d'endommager les véhicules en raison des forces de traction trop élevées.

▶ Démarrez lentement et sans à-coups.

### Chargement du véhicule en vue de son transport

Conditions requises

- Le véhicule est à l'arrêt.
  - Le moteur est arrêté.
  - L'écran conducteur se trouve dans son état initial: aucun menu n'est ouvert (→ page 306). Le transport est possible même lorsqu'un message d'alerte est visible.
  - La batterie 12 V est chargée.
- ▶ Si nécessaire, réglez la langue système (→ page 335).
- ▶ Tenez compte des remarques concernant le remorquage (→ page 398).

- ▶ Pour charger le véhicule, fixez le dispositif de remorquage à l'anneau de remorquage.
- ▶ Rétablissez l'alimentation en tension (→ page 204).
- ▶ Mettez la boîte automatique sur **N**.

**i** En cas de défaut de la partie électrique, il se peut que la boîte automatique soit bloquée en position **P**. Pour pouvoir mettre la boîte de vitesses sur **N**, alimentez le réseau de bord en tension (→ page 395).

**!** **REMARQUE** Endommagement possible du véhicule lors de son chargement ou de son déchargement

Lors du chargement ou du déchargement du véhicule, celui-ci doit être relevé jusqu'au niveau du transport.

Si les réglages de transport ne s'affichent pas ou si le message **Véhicule pas prêt pour le chargement** apparaît sur l'écran, le véhicule ne doit pas être chargé ou déchargé.

▶ Si nécessaire, relevez le véhicule à nouveau jusqu'au niveau du transport.

▶ Ne chargez/déchargez pas le véhicule par le biais d'une rampe si celui-ci ne peut pas être relevé jusqu'au niveau du transport. Adressez-vous à un atelier qualifié.

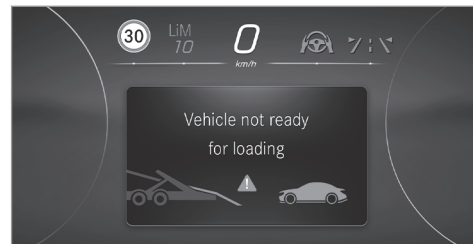

**!** **ATTENTION** Risque d'accident lorsque le niveau de transport est activé



Lorsque vous utilisez le niveau de transport, les systèmes d'aide à la conduite et systèmes de sécurité active ne sont disponibles que de manière limitée et la visibilité depuis le véhicule est réduite.

La sécurité de marche est fortement compromise et il y a risque d'accident.

- ▶ N'utilisez pas le niveau de transport sur les routes normales.
- ▶ Activez et utilisez le niveau de transport uniquement lorsque vous êtes à l'écart de la circulation.
- ▶ Assurez-vous qu'aucune personne ni aucun obstacle ne se trouve autour du véhicule.

### Relèvement du véhicule jusqu'au niveau de transport

- ▶ Appuyez sur la touche  et maintenez-la enfoncée pendant 5 secondes minimum.
- ▶ Appuyez immédiatement sur la touche  et maintenez-la enfoncée pendant 1 seconde minimum.  
Le message **Démarrer véhicule pour niveau de transport** apparaît sur l'écran.
- ▶ Démarrez le moteur (→ page 205).  
Les réglages de transport sont affichés.

- ▶ En balayant du doigt l'écran vers le bas, sélectionnez **Niveau de transport** et appuyez sur .  
Le véhicule est relevé et le message **Relèvement du véhicule** apparaît sur l'écran pendant 5 secondes. Le processus de relèvement peut prendre jusqu'à 60 secondes et peut être interrompu à l'aide de la touche .
- ▶ N'arrêtez pas le moteur pendant le relèvement.

Pendant le relèvement du véhicule, vous pouvez effectuer des manœuvres à une vitesse maximale de 25 mph (40 km/h).



- ▶ Avant de charger le véhicule, attendez qu'il ait atteint le niveau de transport et que le statut **Niveau de transport** soit affiché.
- ⓘ Une fois le véhicule relevé jusqu'au niveau de transport, les réglages de transport restent affichés même après un redémarrage. L'utilisation de l'écran conducteur est alors limitée.

Lorsque le véhicule est au niveau de transport, il est de nouveau abaissé dans les situations suivantes:

- Vous roulez à plus de 25 mph (40 km/h).
- La batterie 12 V est déchargée.

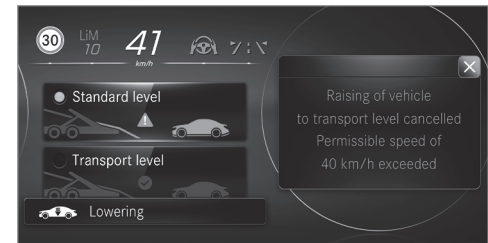

Le véhicule se règle à la hauteur du dernier niveau activé.

### Transport du véhicule

- ▶ Chargez le véhicule.
- ▶ Mettez la boîte automatique sur **P**.
- ▶ Immobilisez le véhicule en serrant le frein de stationnement électrique pour l'empêcher de se mettre à rouler.
- ▶ Arrêtez le moteur et coupez l'alimentation en tension.
- ▶ Arrimez le véhicule uniquement au niveau des roues.

### Véhicules équipés de la transmission intégrale 4MATIC

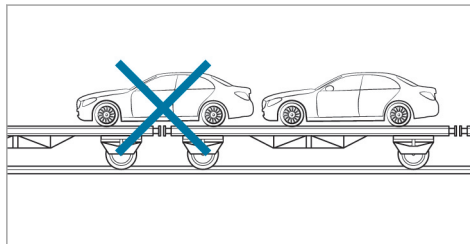

- ▶ Veillez à ce que l'essieu avant et l'essieu arrière soient immobilisés sur le même véhicule de transport.

**!** **REMARQUE** Endommagement de la chaîne cinématique dû à un mauvais positionnement du véhicule

- ▶ Ne positionnez pas le véhicule sur l'accouplement du véhicule destiné au transport.

### Déchargement du véhicule

- ▶ Veillez à ce que le véhicule soit relevé jusqu'au niveau de transport avant son déchargement (→ page 400).

### Abaissement du véhicule après son déchargement

- ▶ Rétablissez l'alimentation en tension.
- ▶ Démarrez le moteur.
- ▶ En balayant du doigt l'écran vers le haut dans les réglages de transport, sélectionnez **Niveau standard** et appuyez sur **OK**. Le véhicule se règle à la hauteur du dernier niveau activé et le message **Abaissement du véhicule** apparaît sur l'écran.
- ▶ Une fois le véhicule abaissé, appuyez sur la touche **↩** pendant 2 secondes minimum. Les réglages de transport se ferment.

### Emplacement de rangement de l'anneau de remorquage

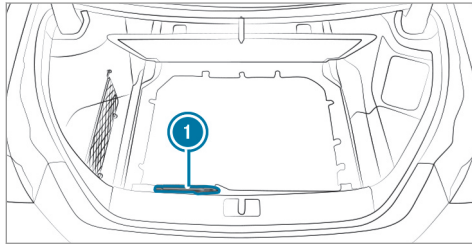

L'anneau de remorquage ① se trouve sous le plancher de coffre.

En fonction de la version du véhicule, l'anneau de remorquage peut également se trouver à un autre emplacement dans le coffre.

### Pose de l'anneau de remorquage

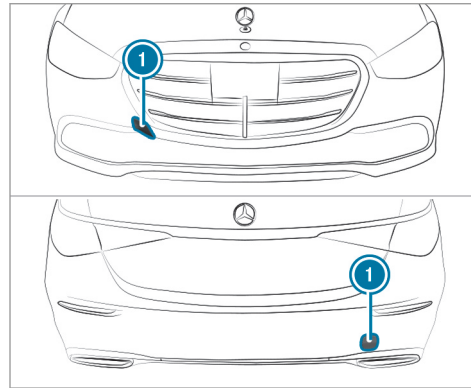

- ▶ Appuyez sur le cache ① au niveau du repère et enlevez-le.
- ▶ Vissez l'anneau de remorquage jusqu'en butée en le tournant vers la droite et serrez-le à fond.
- ▶ Lors de la dépose de l'anneau de remorquage, veillez à ce que le cache ① s'encli-

quette dans le pare-chocs lorsque vous le mettez en place.

**!** **REMARQUE** Endommagement du véhicule dû à une utilisation inadaptée de l'anneau de remorquage ou du dispositif d'attelage

Si, lors d'une opération de dépannage, l'anneau de remorquage ou le dispositif d'attelage est utilisé pour dégager le véhicule, ce dernier risque d'être endommagé.

- ▶ Utilisez l'anneau de remorquage ou le dispositif d'attelage uniquement pour le remorquage ou le démarrage du moteur par remorquage du véhicule.
- ▶ N'utilisez pas l'anneau de remorquage ou le dispositif d'attelage pour dégager le véhicule lors d'une opération de dépannage.

### Démarrage du moteur par remorquage du véhicule (démarrage de secours du moteur)

**!** **REMARQUE** Endommagement de la boîte automatique dû au démarrage du moteur par remorquage

Le démarrage du moteur par remorquage du véhicule risque d'endommager la boîte automatique.

▶ Le véhicule ne doit pas être démarré par remorquage.

▶ Le véhicule ne doit pas être démarré par remorquage.

### Fusibles électriques

#### Remarques relatives aux fusibles électriques

**!** **ATTENTION** Risque d'accident et de blessure en cas de câbles surchargés

Si vous manipulez ou pontez un fusible défectueux ou que vous le remplacez par un

fusible d'un calibre plus grand, les câbles électriques risquent d'être surchargés.

Cela peut provoquer un incendie.

▶ Remplacez toujours les fusibles défectueux par des fusibles neufs spécifiques de même calibre.

**!** **REMARQUE** Dommages dus à des fusibles incorrects

L'utilisation de fusibles incorrects peut endommager les composants et systèmes électriques ou limiter fortement leur fonctionnement.

▶ Utilisez uniquement des fusibles agréés par Mercedes-Benz et du calibre prescrit.

Les fusibles qui ont fondu doivent être remplacés par des fusibles équivalents (même couleur et même calibre). Reportez-vous au plan d'affectation des fusibles pour connaître leur calibre et pour obtenir les informations à prendre en compte.

**Plan d'affectation des fusibles** : dans la pochette d'accompagnement du véhicule.

**!** **REMARQUE** Dommages ou dysfonctionnements dus à l'humidité

L'humidité peut entraîner des dysfonctionnements ou des dommages au niveau de l'installation électrique.

▶ Assurez-vous qu'aucune humidité ne pénètre dans la boîte à fusibles lorsqu'elle est ouverte.

▶ Assurez-vous que le joint du couvercle est positionné correctement sur la boîte à fusibles lorsque vous la fermez.

Si le fusible neuf fond également, faites rechercher et éliminer la cause du problème par un atelier qualifié.

Avant le remplacement des fusibles, assurez-vous que les conditions suivantes sont remplies:

- Le véhicule est immobilisé.
- Tous les consommateurs électriques sont arrêtés.

- Le contact n'est pas mis.

Les fusibles électriques sont répartis dans les boîtes à fusibles suivantes:

- Boîte à fusibles dans le compartiment moteur côté conducteur (→ page 405)
- Boîte à fusibles à l'extrémité du poste de conduite côté conducteur (→ page 407)
- Boîte à fusibles au niveau du plancher côté passager (→ page 407)
- Boîte à fusibles à droite dans le coffre, vu dans le sens de la marche (→ page 407)

### Ouverture et fermeture de la boîte à fusibles située dans le compartiment moteur

#### Conditions requises

- Tenez compte des remarques relatives aux fusibles électriques (→ page 404).
- Préparez les accessoires suivants:
  - Chiffon sec
  - Tournevis avec tête correspondante

#### Ouverture

- ① L'accessibilité de la boîte à fusibles peut être limitée selon l'équipement du véhicule. Mercedes-Benz vous recommande de vous adresser à un atelier qualifié, par exemple à un point de service Mercedes-Benz.

**⚠ ATTENTION** Risque de blessure en cas d'utilisation des essuie-glaces alors que le capot moteur est ouvert

Si les essuie-glaces se mettent en marche alors que le capot moteur est ouvert, vous risquez d'être coincé par la tringlerie des essuie-glaces.

- ▶ Veillez à toujours arrêter les essuie-glaces et couper le contact avant d'ouvrir le capot moteur.

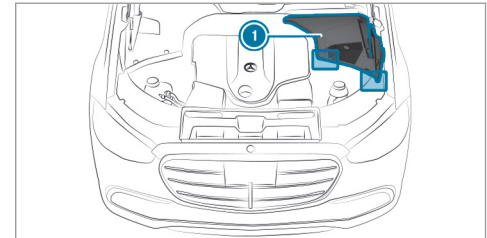

- ▶ Desserrez les verrous au niveau du cache ① et retirez le cache par le haut.
- ▶ Le cas échéant, éliminez les traces d'humidité sur la boîte à fusibles avec un chiffon sec.

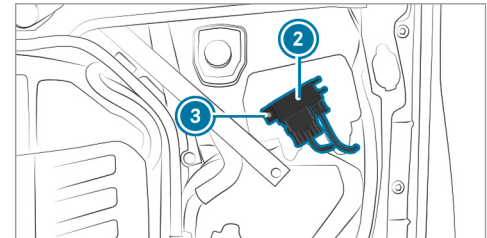

- ▶ Selon l'équipement du véhicule, un composant électrique ② se trouve sur le couvercle de la boîte à fusibles. Le cas échéant, desserrez la vis ③ et mettez le composant de côté sans débrancher les connecteurs électriques.

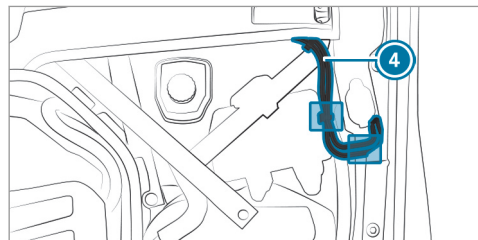

- ▶ Le cas échéant, détachez les flexibles ④ des agrafes de retenue au niveau de la boîte à fusibles et de la carrosserie.

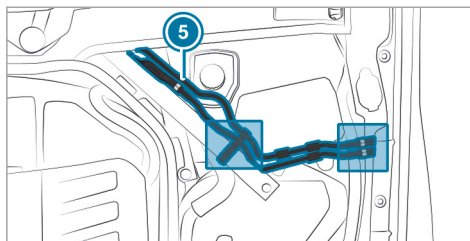

- ▶ Le cas échéant, détachez les flexibles ⑤ des agrafes de retenue dans le compartiment moteur et au niveau de la carrosserie.

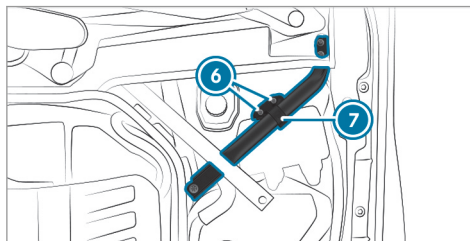

- ▶ Desserrez les vis ⑥ et basculez l'étrier ⑦.

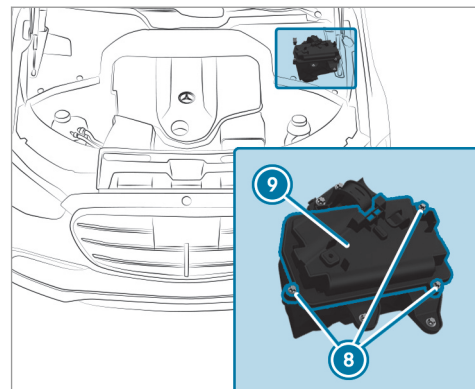

- ▶ Desserrez les vis ⑧ et retirez le couvercle ⑨ de la boîte à fusibles par le côté.

### Fermeture

- ▶ Contrôlez que le joint est positionné correctement sur le couvercle ⑨.
- ▶ Remettez le couvercle ⑨ en place sur la boîte à fusibles et serrez les vis ⑧.
- ▶ Rabattez l'étrier ⑦ et serrez les vis ⑥.



- ▶ Le cas échéant, encliquez les flexibles ⑤ dans les agrafes de retenue dans le compartiment moteur et au niveau de la carrosserie.
- ▶ Le cas échéant, encliquez les flexibles ④ dans les agrafes de retenue au niveau de la boîte à fusibles et de la carrosserie.
- ▶ Le cas échéant, mettez le composant électrique ② en place dans le logement sur le couvercle de la boîte à fusibles et serrez la vis ③.
- ▶ Mettez le cache ① en place et encliquez les verrous.

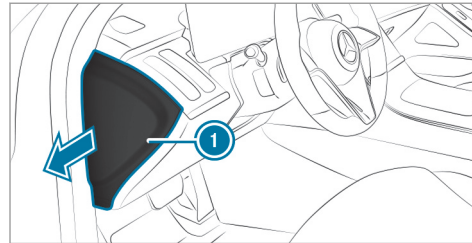

- ▶ Rabattez le cache ① dans le sens de la flèche et retirez-le.

### Ouverture et fermeture de la boîte à fusibles située au niveau du plancher côté passager

#### Conditions requises

- Tenez compte des remarques relatives aux fusibles électriques (→ page 404).

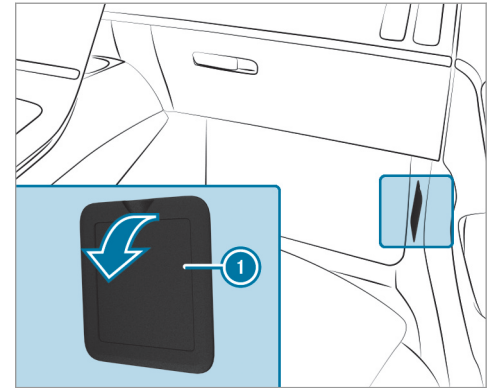

- ▶ Rabattez le cache ① dans le sens de la flèche et retirez-le.

### Ouverture et fermeture de la boîte à fusibles située dans le coffre

#### Conditions requises

- Tenez compte des remarques relatives aux fusibles électriques (→ page 404).

### Ouverture et fermeture de la boîte à fusibles située à l'extrémité du poste de conduite

#### Conditions requises

- Tenez compte des remarques relatives aux fusibles électriques (→ page 404).

## 408 Assistance dépannage

---

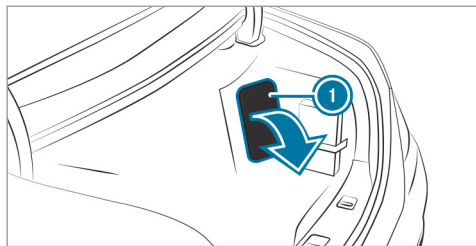

▶ Rabattez le cache ① vers le bas (flèche).

### Remarques relatives au niveau de bruit ou au comportement anormal du véhicule

Pendant la marche, prêtez attention aux vibrations, aux bruits et à un comportement routier anormal. Cela peut signifier que les jantes ou les pneus sont endommagés. Des dommages cachés au niveau des pneus peuvent également être à l'origine de ce comportement routier anormal.

En cas de doute, réduisez la vitesse du véhicule et faites contrôler les jantes et les pneus par un atelier qualifié.

### Remarques relatives au contrôle régulier des jantes et des pneus

**⚠ ATTENTION** Risque d'accident dû à des pneus endommagés

Des dommages au niveau des pneus peuvent entraîner une perte de pression.

- ▶ Contrôlez régulièrement l'état des pneus et remplacez immédiatement tout pneu endommagé.

**⚠ ATTENTION** Risque d'aquaplanage dû à des sculptures de pneu trop peu profondes

Lorsque la profondeur des sculptures est insuffisante, l'adhérence du pneu diminue.

Sur chaussée mouillée, le risque d'aquaplanage augmente, en particulier si vous roulez à une vitesse inadaptée.

- ▶ Contrôlez régulièrement sur tous les pneus la profondeur des sculptures ainsi que l'état de la bande de roulement sur toute la largeur du pneu.

Profondeur minimale des sculptures:

- Pneus été:  $\frac{1}{8}$  in (3 mm)
- Pneus M+S:  $\frac{1}{6}$  in (4 mm)

- ▶ Pour des raisons de sécurité, faites remplacer les pneus avant que la profondeur minimale des sculptures prescrite ne soit atteinte.

Effectuez régulièrement les contrôles suivants sur toutes les roues, au minimum 1 fois par mois ou selon les besoins (avant un long trajet ou un trajet en tout-terrain, par exemple):

- Contrôle de la pression de pneu (→ page 411)
- Contrôle visuel de l'état des jantes et des pneus
- Contrôle des capuchons de valve
- Contrôle visuel de la profondeur des sculptures et de la bande de roulement sur toute la largeur du pneu

La profondeur minimale des sculptures est de  $\frac{1}{8}$  in (3 mm) pour les pneus été et de  $\frac{1}{6}$  in (4 mm) pour les pneus hiver.

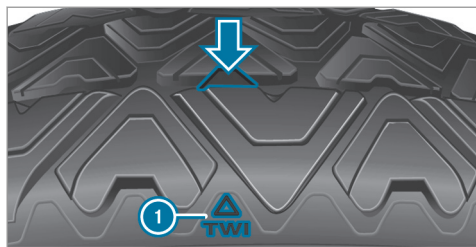

Six repères ① indiquent les emplacements auxquels les indicateurs d'usure (flèche), qui se présentent sous la forme de barrettes, sont intégrés dans les sculptures du pneu. Ils sont visibles dès que la profondeur des sculptures de pneu atteint environ  $\frac{1}{16}$  in (1,6 mm).

#### Remarques relatives aux chaînes à neige

**⚠ ATTENTION** Risque d'accident en cas de montage incorrect des chaînes à neige

Si vous montez des chaînes à neige sur les roues avant, celles-ci peuvent frotter contre

la carrosserie ou contre des éléments du train de roulement.

Le véhicule ou les pneus peuvent alors être endommagés.

- ▶ Ne montez jamais de chaînes à neige sur les roues avant.
- ▶ Montez toujours les chaînes à neige par paire sur les roues arrière.

**!** **REMARQUE** Endommagement d'éléments de la carrosserie ou du train de roulement par les chaînes à neige montées

Si vous montez des chaînes à neige sur les roues avant d'un véhicule équipé de la transmission intégrale 4MATIC, vous risquez d'endommager des éléments de la carrosserie ou du train de roulement.

- ▶ Dans le cas des véhicules équipés de la transmission intégrale 4MATIC, montez les chaînes à neige uniquement sur les roues arrière.

En cas d'utilisation de chaînes à neige, tenez compte des remarques suivantes:

- Les chaînes à neige sont uniquement autorisées sur certaines combinaisons jantes/pneus. Pour de plus amples informations, adressez-vous à un point de service Mercedes-Benz.
- Pour des raisons de sécurité, montez uniquement des chaînes à neige agréées pour les véhicules Mercedes-Benz ou présentant le même standard de qualité.
- La vitesse maximale autorisée pour rouler avec des chaînes à neige est de 30 mph (50 km/h).
- **Véhicules équipés de l'assistant de stationnement actif** : n'utilisez pas l'assistant de stationnement actif lorsque vous roulez avec des chaînes à neige.
- **Véhicules équipés du correcteur de niveau** : sélectionnez impérativement le niveau surélevé lorsque vous roulez avec des chaînes à neige (→ page 280).
- **Véhicules équipés d'une direction de l'essieu arrière** : conduisez uniquement avec le

mode Chaînes à neige activé lorsque vous roulez avec des chaînes à neige (→ page 411).

- i** Pour démarrer, vous pouvez désactiver l'ESP® (→ page 241). Vous avez ainsi la possibilité de faire patiner les roues afin d'augmenter la motricité.

### Activation et désactivation du mode Chaînes à neige

Système multimédia:



- ▶ Activez ou désactivez **Mode Chaînes à neige**.

Lorsque la fonction est activée, le véhicule se prépare à rouler avec des chaînes à neige. Le braquage maximal des roues arrière est alors limité entre autres.

En outre, certains systèmes d'aide à la conduite et systèmes de sécurité active ne sont pas disponibles lorsque le mode Chaînes à neige est activé.

### Pression de pneu

#### Remarques relatives à la pression de pneu

**⚠ ATTENTION** Risque d'accident en cas de pression de pneu trop basse ou trop élevée

Les pneus dont la pression est trop basse ou trop élevée présentent notamment les risques suivants:

- Les pneus risquent d'éclater.
  - Les pneus risquent de s'user de manière excessive et/ou irrégulière.
  - Le comportement routier ainsi que la manœuvrabilité et le comportement au freinage du véhicule risquent d'être fortement compromis.
- ▶ Tenez compte des pressions de pneu recommandées et contrôlez la pression de chacun des pneus, y compris celle de la roue de secours:
- 1 fois par mois

- en cas de modification de la charge
- avant d'entreprendre un long trajet
- en cas de modification des conditions d'utilisation, par exemple en cas de trajet en tout-terrain

▶ Si nécessaire, corrigez la pression de pneu.

Une pression de pneu trop faible ou trop élevée a les conséquences suivantes:

- La durée de vie des pneus est réduite.
- Le risque d'endommagement des pneus augmente.
- Le comportement routier et donc la sécurité sont compromis, par exemple par l'aquaplanage.

**⚠ ATTENTION** Risque d'accident en raison d'une pression de pneu trop basse

Des pneus dont la pression est trop basse risquent de surchauffer et d'éclater.

Ils s'usent de manière excessive et/ou irrégulière et compromettent fortement le comportement au freinage et le comportement routier.

- ▶ Evitez d'utiliser des pneus dont la pression est trop basse.

Une pression de pneu trop basse peut avoir les conséquences suivantes:

- Pneu(s) défectueux en raison d'une surchauffe
- Répercussions négatives sur la tenue de route du véhicule
- Usure irrégulière
- Augmentation de la consommation de carburant

**⚠ ATTENTION** Risque d'accident en raison d'une pression de pneu trop élevée

Des pneus dont la pression est trop élevée risquent d'éclater.

Ils s'usent de manière irrégulière et risquent de compromettre le comportement au freinage et le comportement routier.

- ▶ Evitez d'utiliser des pneus dont la pression est trop élevée.

Une pression de pneu trop élevée peut avoir les conséquences suivantes:

- Augmentation de la distance de freinage
- Répercussions négatives sur la tenue de route du véhicule
- Usure irrégulière
- Répercussions négatives sur le confort de marche
- Risque d'endommagement

**⚠ ATTENTION** Risque d'accident en cas de chutes de pression répétées au niveau des pneus

Les jantes, les valves et les pneus risquent d'être endommagés.

Une pression de pneu trop basse peut entraîner l'éclatement du pneu.

- ▶ Contrôlez l'absence de corps étrangers dans les pneus.
- ▶ Contrôlez l'étanchéité de la roue ou de la valve.
- ▶ Si le dommage ne peut pas être éliminé, prenez contact avec un atelier qualifié.

Vous trouverez des indications relatives à la pression recommandée des pneus montés départ usine sur votre véhicule sur les plaques d'information suivantes:

- Plaque d'information sur les pneus et le chargement située sur le montant B de votre véhicule (→ page 417)
- Tableau de pression des pneus situé à l'intérieur de la trappe de réservoir (→ page 413)

Respectez également la pression de pneu maximale (→ page 425).

Utilisez un manomètre approprié pour contrôler la pression de pneu. L'aspect extérieur d'un pneu ne permet aucune déduction concernant sa pression.

Corrigez la pression uniquement lorsque les pneus sont froids. Conditions pour des pneus froids:

- Le véhicule est resté immobilisé pendant au moins 3 heures sans que les pneus aient été exposés au rayonnement solaire.
- Vous avez parcouru moins de 1 mile (1,6 km).

Les pneus chauffent pendant la marche. Lorsque la température des pneus augmente, la pression de pneu augmente.

**Véhicules équipés du système de contrôle de la pression des pneus :** vous pouvez également vérifier la pression de pneu par l'intermédiaire de l'écran conducteur.

La pression de pneu recommandée dans le tableau de pression des pneus pour une charge élevée et/ou une vitesse élevée peut entraîner une diminution du confort de marche.

**⚠ ATTENTION** Risque d'accident en cas d'utilisation d'accessoires inappropriés sur les valves de pneu

L'utilisation d'accessoires inappropriés sur les valves de pneu risque de provoquer une perte de pression des pneus.

- ▶ Vissez sur les valves de pneu uniquement les capuchons de valve fournis de série ou autres capuchons agréés spécialement par Mercedes-Benz pour votre véhicule.

### Tableau de pression des pneus

Le tableau de pression des pneus se trouve à l'intérieur de la trappe de réservoir.

- ⓘ Les données indiquées sur les illustrations figurent à titre d'exemple.

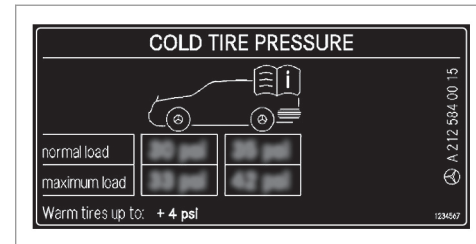

Si la pression de pneu est précédée de l'indication d'une ou de plusieurs dimensions de pneus, cela signifie que la pression indiquée est uniquement valable pour ces tailles de pneus et l'état de chargement respectif.

Les états de chargement «partiellement chargé» et «chargé au maximum» sont représentés dans le tableau par un nombre différent de personnes et de bagages. Le nombre réel de sièges peut différer.

		kPa	psi	kPa	psi
R18	[Tread icon]				
R19	[Tread icon]				
M+S	[Tread icon]				

Certains tableaux de pression des pneus mentionnent uniquement le diamètre des jantes (**R18**, par exemple) à la place des dimensions de pneus complètes. Le diamètre des jantes est indiqué dans les dimensions des pneus et figure sur le flanc des pneus (→ page 425).

- Plaque d'information sur les pneus et le chargement (→ page 417)
- Pression de pneu maximale (→ page 425)

### Contrôle manuel de la pression de pneu

- ▶ Lisez la pression de pneu recommandée pour les conditions d'utilisation actuelles dans le tableau de pression des pneus ou sur la plaque d'information sur les pneus et le chargement. Tenez compte des remarques relatives à la pression de pneu.
- ▶ Retirez le capuchon de la valve du pneu à contrôler.
- ▶ Pressez le manomètre contre la valve.
- ▶ Lisez la pression de pneu.
- ▶ Si la pression de pneu est inférieure à la valeur recommandée, augmentez-la afin d'atteindre la valeur recommandée.
- ▶ Si la pression de pneu est supérieure à la valeur recommandée, laissez sortir de l'air. Pour cela, appuyez sur la tige métallique de la valve, par exemple à l'aide de la pointe d'un stylo. Contrôlez ensuite à nouveau la pression de pneu à l'aide du manomètre.
- ▶ Revissez le capuchon sur la valve du pneu.

### Thèmes associés

- Remarques relatives à la pression de pneu (→ page 411)
- Tableau de pression des pneus (→ page 413)
- Plaque d'information sur les pneus et le chargement (→ page 417)

### Système de contrôle de la pression des pneus

#### Fonctionnement du système de contrôle de la pression des pneus

**⚠ DANGER** Risque d'accident dû à une pression de pneu incorrecte

Tous les pneus, y compris celui de rechange (si disponible), doivent être contrôlés à froid au moins 1 fois par mois et gonflés à la pression recommandée par le constructeur automobile (voir la plaque d'information sur les pneus et le chargement située sur le montant B côté conducteur ou le tableau de pression des pneus qui se trouve dans la trappe



de réservoir de votre véhicule). Si votre véhicule est équipé de pneus d'autres dimensions que ceux indiqués sur la plaque d'information sur les pneus et le chargement ou dans le tableau de pression des pneus, vous devez déterminer quelle est la pression correcte pour ces pneus.

Votre véhicule dispose, en tant qu'élément de sécurité supplémentaire, d'un système de contrôle de la pression des pneus (TPMS) dont le voyant s'allume lorsqu'il détecte que la pression de gonflage d'un ou plusieurs pneus est nettement trop faible. Si le voyant de faible pression de pneu s'allume, vous devez vous arrêter dès que possible, contrôler vos pneus et les gonfler à la pression correcte. Si vous roulez avec des pneus fortement sous-gonflés, il y a un risque de surchauffe et de défaillance des pneus. Une pression de pneu trop faible contribue également à augmenter la consommation de carburant, réduit la durée de vie du pneu et peut compromettre le comportement routier et le comportement au freinage du véhicule.

Tenez compte du fait que le TPMS ne remplace en aucun cas une maintenance des pneus en bonne et due forme et qu'il incombe au conducteur de régler la bonne pression de pneu, même si la pression n'a pas encore suffisamment baissé pour que le voyant de faible pression du TPMS s'allume.

Votre véhicule dispose également d'un affichage des défauts TPMS qui vous avertit lorsque le système de contrôle de la pression des pneus ne fonctionne pas correctement. L'affichage des défauts TPMS est combiné au voyant de faible pression de pneu. Si le système détecte un défaut, le voyant clignote pendant 1 minute environ, puis reste allumé en permanence. Cette séquence se répète à chaque démarrage du véhicule, et ce, tant que le dysfonctionnement est présent.

Si l'affichage des défauts est allumé, il se peut que le système ne soit pas en mesure de détecter ou de signaler correctement une pression de pneu trop basse. Un dysfonctionnement du système de contrôle de la pression des pneus peut avoir différentes origi-

nes, telles que le montage sur le véhicule de pneus de rechange non compatibles ou de pneus ou roues empêchant le fonctionnement correct du TPMS.

Contrôlez systématiquement l'affichage des défauts TPMS après avoir changé un ou plusieurs pneus ou roues de votre véhicule afin de vous assurer que les pneus de rechange ou les autres pneus ou roues montés permettent un fonctionnement correct du TPMS.

Le système contrôle la pression et la température des pneus montés sur le véhicule à l'aide du capteur de pression de pneu.

La pression et la température des pneus apparaissent sur l'écran conducteur (→ page 416).

En cas de perte de pression notable ou de température excessive au niveau des pneus, vous êtes alerté par des messages d'écran (→ page 610) ou par le voyant d'alerte  qui se trouve sur l'écran conducteur (→ page 635).

Le système de contrôle de la pression des pneus est uniquement un système d'aide. Il incombe au conducteur de régler la pression de pneu

conformément à la pression recommandée pour les pneus froids et adaptée aux conditions d'utilisation du véhicule.

Dans la plupart des cas, le système de contrôle de la pression des pneus actualise automatiquement les valeurs de référence après que vous avez modifié la pression de pneu. Toutefois, vous pouvez également actualiser manuellement les valeurs de référence en redémarrant le système de contrôle de la pression des pneus (→ page 417).

### Limites système

Le système peut être perturbé ou ne pas fonctionner en particulier dans les situations suivantes:

- Des valeurs de référence incorrectes ont été enregistrées.
- Une perte de pression soudaine survient, due par exemple à l'intrusion d'un corps étranger dans le pneu.
- Une perturbation par une autre source radio survient.

### Contrôle de la pression de pneu à l'aide du système de contrôle de la pression des pneus

#### Conditions requises

- Le contact est mis.

Ecran conducteur:

→  ► Maintenance

- Sélectionnez **Pression de pneu** puis confirmez avec **OK**.

L'un des affichages suivants apparaît:

- Pression de pneu actuelle des différentes roues:

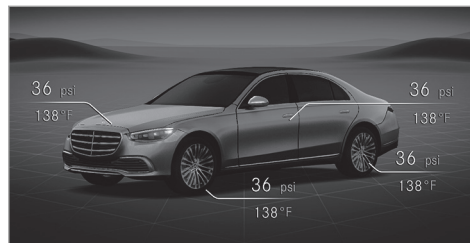

- **Affichage de la pression des pneus quelques minutes après le départ**
- **Contrôle pression pneus activé:** le cycle d'initialisation du système n'est pas encore terminé. La pression de pneu est alors déjà contrôlée.

► Comparez la pression de pneu à la pression recommandée pour les conditions d'utilisation actuelles (→ page 413). Ce faisant, tenez compte des remarques relatives aux pneus froids (→ page 411).

- ⓘ Les valeurs affichées sur l'écran conducteur peuvent différer de celles du manomètre car elles sont calculées en fonction du niveau de la mer. En altitude, la pression de pneu indiquée par un manomètre est plus élevée que celle affichée par l'écran conducteur. Dans ce cas, ne diminuez pas la pression de pneu.

Tenez compte également du thème associé suivant:

- Remarques relatives à la pression de pneu (→ page 411)

## Redémarrage du système de contrôle de la pression des pneus

### Conditions requises

- La pression de pneu recommandée pour les 4 roues est réglée en fonction des conditions d'utilisation du véhicule (→ page 411).

Redémarrez le système de contrôle de la pression des pneus dans les situations suivantes:

- Modification de la pression de pneu
- Changement de roues/de pneus ou montage de roues neuves/de pneus neufs

Ecran conducteur:

→  » Maintenance

- ▶ Sélectionnez **Pression de pneu** puis confirmez avec **OK**.
- ▶ Effectuez un mouvement de balayage vers le bas sur le Touch Control situé sur le volant. Le message **Pressions pneus actuelles comme nouvelles valeurs de référence?** apparaît sur l'écran conducteur.

- ▶ Sélectionnez **Oui** et appuyez sur **OK** pour confirmer le redémarrage.

Le message **Système de contrôle de la pression des pneus redémarré** apparaît sur l'écran conducteur.

Les messages d'alerte actuels sont effacés et le voyant orange d'alerte  s'éteint.

Après quelques minutes de trajet, le système contrôle si la pression actuelle des pneus se trouve dans la plage de valeurs prescrite. La pression de pneu actuelle est ensuite contrôlée sur la base de ces valeurs de référence.

Tenez compte également du thème associé suivant:

- Remarques relatives à la pression de pneu (→ page 411)

## Chargement du véhicule

### Remarques relatives à la plaque d'information sur les pneus et le chargement

**⚠ ATTENTION** Risque d'accident en cas de pneus surchargés

Des pneus surchargés risquent de surchauffer et d'éclater. Une surcharge des pneus peut compromettre le comportement directionnel et le comportement routier du véhicule et provoquer une défaillance des freins.

- ▶ Tenez compte de la capacité de charge des pneus.
- ▶ La capacité de charge doit correspondre à au moins la moitié de la charge sur essieu autorisée.
- ▶ Ne surchargez jamais les pneus en les soumettant à une charge supérieure à la charge maximale autorisée.

La plaque d'information sur les pneus et le chargement se trouve sur le montant B côté conducteur.

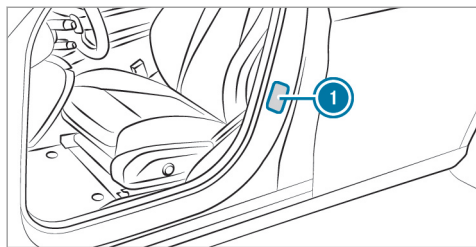

① Plaque d'information sur les pneus et le chargement

TIRE AVANT		LOADING INFORMATION		LE CHARGEMENT	
RENSEIGNEMENTS		SUR LES PNEUS ET		LE CHARGEMENT	
SEATING CAPACITY	TOTAL 7	FRONT	2	MIDDLE	3
NOMBRE DE PLACES	TOTAL 7	AVANT	2	MI	REAR
				EU	ARRIÈRE
					2
The combined weight of occupants and cargo should never exceed XXXX kg or XXXX lbs. Le poids total des occupants et du chargement ne doit jamais dépasser					
TIRE PNEU	SIZE DIMENSIONS	COLD TIRE PRESSURE	SEE OWNER'S MANUAL FOR ADDITIONAL INFORMATION		
		PRESSION DES PNEUS À FROID	VOIR LE MANUEL DE L'USAGER POUR PLUS DE RENSEIGNEMENTS		
FRONT AVANT	255/40 ZR 18 99Y XL	200 KPA, 29 PSI			
REAR ARRIÈRE	285/35 ZR 18 101Y XL	200 KPA, 29 PSI			
SPARE DE SECOURS	175/55-18 95P	420 KPA, 60 PSI			

① Les données indiquées sur l'illustration figurent à titre d'exemple.

La plaque d'information sur les pneus et le chargement comporte les informations suivantes:

- le nombre maximal de places assises ② en fonction du nombre maximal de personnes pouvant voyager à bord du véhicule

- la charge maximale autorisée ③ correspondant au poids total des occupants du véhicule, des bagages et du chargement
- les pressions de pneu recommandées ① pour des pneus froids. Les pressions de pneu recommandées sont indiquées sur la base de la charge et de la vitesse maximales autorisées du véhicule.

Tenez également compte:

- des indications relatives aux poids autorisés sur la plaque signalétique du véhicule (→ page 541)
- des indications relatives à la pression de pneu dans le tableau de pression des pneus (→ page 413)

Thèmes associés:

- Détermination de la charge maximale (→ page 419)
- Remarques relatives à la pression de pneu (→ page 411)

### Étapes pour déterminer la charge correcte

La méthode suivante a été développée d'après les dispositions applicables aux fabricants en vertu du titre 49, partie 575, du Code américain des règlements fédéraux et conformément au «National Traffic and Motor Vehicle Safety Act of 1966».

- ▶ **(1)** : recherchez l'indication «Le poids combiné des occupants et de la charge ne doit jamais dépasser XXX kg ou XXX lb» qui figure sur les pneus et sur la plaque d'information sur les pneus et le chargement de votre véhicule.
- ▶ **(2)** : déterminez le poids cumulé du conducteur et des passagers qui doivent monter à bord.
- ▶ **(3)** : déduisez des XXX kg ou XXX lb le poids cumulé du conducteur et des passagers.
- ▶ **(4)** : le résultat correspond à la charge autorisée pour le chargement et les bagages. Exemple: pour une valeur «XXX» égale à 1 400 lb et 5 occupants de 150 lb chacun, la charge maximale pour le chargement et les

bagages s'élève à 650 lb (1 400 - 750 (5 x 150) = 650 lb).

- ▶ **(5)** : déterminez le poids cumulé du chargement et des bagages à transporter. Pour des raisons de sécurité, ce poids ne doit pas dépasser la charge autorisée calculée à l'étape 4.
  - ▶ **(6)** : si votre véhicule tracte une remorque, une certaine charge de la remorque sera transférée à votre véhicule. Consultez cette notice pour déterminer comment ceci réduit la capacité de charge disponible pour la charge et les bagages de votre véhicule.
- ⓘ Tenez compte du fait que tous les véhicules ne sont pas autorisés pour la traction d'une remorque. La traction d'une remorque est uniquement autorisée si un dispositif d'attelage est monté et qu'une charge remorquée est inscrite dans les documents du véhicule. En cas de doute, adressez-vous à votre distributeur Mercedes-Benz agréé.

Même si vous avez soigneusement calculé la charge totale, assurez-vous de ne pas dépasser la MTAC ni les charges maximales sur essieu

autorisées dans le cas de votre véhicule. Vous trouverez des indications à ce sujet sur la plaque signalétique du véhicule.

- ▶ Faites peser le véhicule chargé (avec conducteur, passagers et chargement) sur une balance appropriée. Les valeurs mesurées ne doivent pas dépasser les valeurs maximales autorisées qui figurent sur la plaque signalétique du véhicule.

Thèmes associés:

- Exemple de calcul pour déterminer la charge maximale (→ page 419)
- Plaque d'information sur les pneus et le chargement (→ page 417)
- Tableau de pression des pneus (→ page 413)
- Plaque signalétique du véhicule (→ page 541)

### Exemple de calcul pour déterminer la charge maximale

Le tableau suivant contient des exemples de calcul de la charge totale et de la charge utile pour différentes configurations de sièges et un nom-

## 420 Jantes et pneus

bre différent d'occupants de poids différent. Dans les exemples suivants, on présuppose une charge utile maximale de 1 500 lb (680 kg). **Cette valeur ne sert qu'à des fins de démon-**

**stration.** Utilisez toujours la charge maximale spécifique à votre véhicule qui figure sur la pla-

que d'information sur les pneus et le chargement de votre véhicule (→ page 417).

Plus le poids total des occupants est élevé, plus la charge maximale pour les bagages est faible.

### Etape 1

	Exemple 1	Exemple 2
Poids cumulé maximal des occupants et du chargement (données figurant sur la plaque d'information sur les pneus et le chargement)	1 500 lb (680 kg)	1 500 lb (680 kg)

### Etape 2

	Exemple 1	Exemple 2
Nombre de personnes dans le véhicule (conducteur et passagers)	5	1
Répartition des passagers	Avant: 2 Arrière: 3	Avant: 1

	Exemple 1	Exemple 2
Poids des passagers	Passager 1: 150 lb (68 kg) Passager 2: 180 lb (82 kg) Passager 3: 160 lb (73 kg) Passager 4: 140 lb (63 kg) Passager 5: 120 lb (54 kg)	Passager 1: 200 lb (91 kg)
Poids total de tous les occupants	750 lb (340 kg)	200 lb (91 kg)

**Étape 3**

	Exemple 1	Exemple 2
Charge maximale (PTAC maximal autorisé figurant sur la plaque d'information sur les pneus et le chargement moins le poids total de tous les occupants)	$1\ 500\ \text{lb}\ (680\ \text{kg}) - 750\ \text{lb}\ (340\ \text{kg}) = 750\ \text{lb}\ (340\ \text{kg})$	$1\ 500\ \text{lb}\ (680\ \text{kg}) - 200\ \text{lb}\ (91\ \text{kg}) = 1\ 300\ \text{lb}\ (589\ \text{kg})$

### Inscriptions figurant sur les pneus

#### Vue d'ensemble des inscriptions figurant sur les pneus

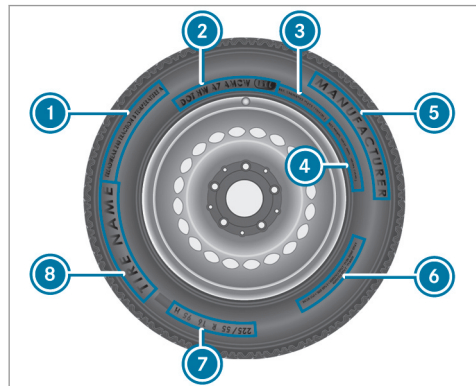

- ① Standards uniformes de classification de la qualité des pneus (→ page 422)
- ② DOT, numéro d'identification du pneu (→ page 424)
- ③ Charge maximale des pneus (→ page 424)

- ④ Pression de pneu maximale (→ page 425)
- ⑤ Fabricant
- ⑥ Composition du pneu (→ page 425)
- ⑦ Dimensions des pneus, capacité de charge, indice de vitesse et code de charge (→ page 425)
- ⑧ Nom du pneu
- i Les données indiquées sur l'illustration figurent à titre d'exemple.

#### Classification de la qualité des pneus

Conformément aux «standards uniformes de classification de la qualité des pneus» imposés par le ministère des Transports américain, les fabricants de pneus doivent classer leurs pneus sur la base des 3 facteurs de performance suivants:

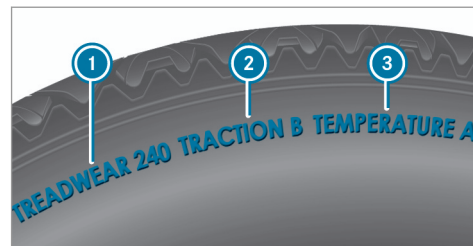

- ① Classe d'usure de la bande de roulement
- ② Classe de motricité
- ③ Classe de température
- i Les données indiquées sur l'illustration figurent à titre d'exemple.
- i Au Canada, les classifications ne sont pas prescrites par la loi mais sont normalement toujours indiquées.

#### Classe d'usure de la bande de roulement

La classe d'usure de la bande de roulement est un classement comparatif basé sur des tests d'usure des pneus réalisés dans des conditions contrôlées sur un parcours officiel du ministère



des Transports américain. Par exemple, s'il était testé sur le parcours du gouvernement, un pneu de classe 150 aurait une tenue à l'usure une fois et demie supérieure à celle d'un pneu de classe 100.

La performance relative des pneus dépend toutefois des conditions d'utilisation réelles et peut diverger considérablement de la norme en fonction des habitudes de conduite, des pratiques de maintenance, des caractéristiques de la chaussée et des conditions climatiques.

### Classe de motricité

**⚠ DANGER** Risque d'accident en cas de motricité trop réduite

L'attribution d'une classe de motricité à un pneu repose sur des tests de freinage en ligne droite.

- ▶ Adaptez votre style de conduite aux conditions routières et météorologiques.

**! REMARQUE** Endommagement de la chaîne cinématique dû au patinage des pneus

- ▶ Evitez de faire patiner les pneus.

Les classes de motricité sont, de la plus élevée à la plus faible, AA, A, B et C. Ces classes correspondent à la capacité d'un pneu à s'arrêter sur une chaussée mouillée dans des conditions contrôlées et sur des surfaces d'essai en asphalte et en béton mises à disposition par le gouvernement américain. Un pneu classé C peut présenter une mauvaise motricité.

### Classe de température

**⚠ ATTENTION** Risque d'accident en cas de surchauffe et défaillance des pneus

Une vitesse excessive, une pression de pneu trop basse et une charge trop élevée peuvent entraîner, séparément ou de manière combinée, une surchauffe des pneus, voire même une défaillance.

- ▶ Tenez compte des pressions de pneu recommandées.
- ▶ Contrôlez régulièrement la pression de chacun des pneus.
- ▶ Si nécessaire, corrigez la pression de pneu.

Les classes de température sont A (la plus élevée), B et C. Elles correspondent à la résistance du pneu à l'échauffement et à sa capacité à dissiper la chaleur lors de tests réalisés sur une roue spécifique dans des conditions contrôlées en laboratoire. Une température élevée constante peut endommager le matériau du pneu et réduire sa durée de vie. Des températures excessives peuvent par ailleurs provoquer une défaillance soudaine du pneu. La classe C correspond aux performances que tous les pneus pour voitures particulières doivent offrir conformément aux directives du ministère des Transports américain. Les classes B et A présentent une performance supérieure aux exigences minimales du ministère des Transports américain.

### DOT, numéro d'identification du pneu (TIN)

Conformément aux réglementations américaines sur les pneus, tout fabricant de pneus ou toute entreprise de rechapage doit inscrire un numéro d'identification à l'intérieur ou sur le flanc de chaque pneu produit ou rechapé.

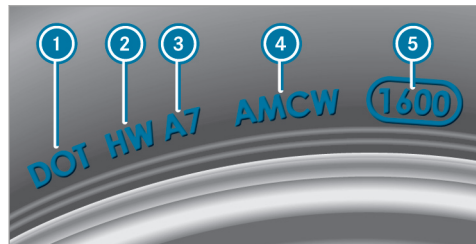

i Les données indiquées sur l'illustration figurent à titre d'exemple.

Le numéro d'identification du pneu est univoque et comprend les éléments suivants:

- **DOT (ministère des Transports)** : la marque de fabrique ① indique que le pneu répond

aux exigences du ministère des transports américain.

- **Code d'identification du fabricant** : le code d'identification du fabricant ② donne des informations relatives au fabricant du pneu. Les pneus neufs possèdent une identification composée de deux symboles. Les pneus rechapés possèdent une identification composée de quatre symboles. Pour de plus amples informations sur les pneus rechapés, voir (→ page 430).
- **Dimensions de pneu** : l'inscription ③ se réfère aux dimensions du pneu.
- **Code du type de pneu** : le code du type de pneu ④ peut être utilisé par le fabricant pour désigner les caractéristiques particulières du pneu.
- **Date de fabrication** : la date de fabrication ⑤ donne des informations sur l'âge du pneu. Les 1er et 2e chiffres indiquent la semaine de l'année et les 3e et 4e chiffres l'année de fabrication («3208» correspond par exemple à la 32e semaine de l'année 2008).

### Indications relatives à la charge maximale des pneus

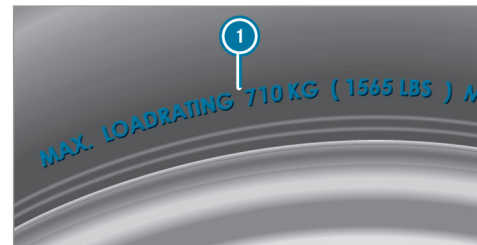

i Les données indiquées sur l'illustration figurent à titre d'exemple.

La charge maximale du pneu ① correspond au poids maximal pour lequel un pneu a été homologué.

Les pneus ne doivent pas être soumis à une charge supérieure à la charge maximale autorisée. La charge maximale autorisée figure sur la plaque d'information sur les pneus et le chargement qui se trouve sur le montant B côté conducteur (→ page 417).

### Remarques relatives à la pression de pneu maximale

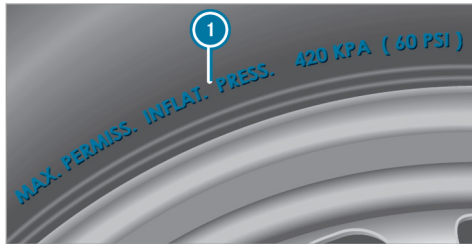

**i** Les données indiquées sur l'illustration figurent à titre d'exemple.

La pression de pneu maximale autorisée **1** pour laquelle un pneu a été homologué ne doit jamais être dépassée. Lors du réglage de la pression de pneu, tenez toujours compte de la pression de pneu recommandée pour le véhicule. (→ page 413)

### Indications relatives à la composition du pneu



**i** Les données indiquées sur l'illustration figurent à titre d'exemple.

Ces indications décrivent le type de tissus et le nombre de couches au niveau du flanc **1** et sous les sculptures **2**.

### Dimensions des pneus, capacité de charge, indice de vitesse et code de charge

**⚠ ATTENTION** Risque d'accident en cas de dépassement de la capacité de charge des pneus ou de l'indice de vitesse autorisé

Un dépassement peut endommager les pneus et provoquer leur éclatement.

- ▶ Montez uniquement des pneus dont les dimensions et le type sont agréés pour votre type de véhicule.
- ▶ Veillez à respecter la capacité de charge des pneus requise pour votre véhicule et l'indice de vitesse.

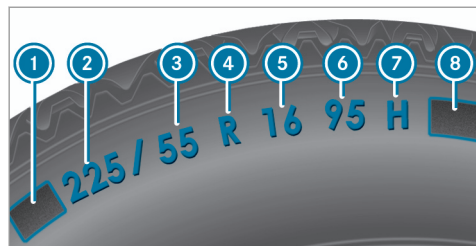

- ❶ Lettre préfixe
  - ❷ Largeur nominale du pneu en millimètres
  - ❸ Rapport hauteur/largeur en %
  - ❹ Code du pneu
  - ❺ Diamètre de la jante
  - ❻ Indice de charge
  - ❼ Indice de vitesse
  - ❽ Code de charge
- ❶ Les données indiquées sur l'illustration figurent à titre d'exemple.

Pour de plus amples informations sur l'interprétation des données relatives aux pneus, adressez-vous également à un atelier qualifié.

#### Lettre préfixe ❶:

- Aucune: pneu pour voitures particulières répondant aux normes de fabrication européennes
- «P»: pneu pour voitures particulières répondant aux normes de fabrication américaines
- «LT»: pneu pour utilitaires légers répondant aux normes de fabrication américaines
- «T»: roue de secours compacte avec une pression de pneu élevée conçue exclusivement pour une utilisation temporaire en cas d'urgence.

#### Rapport hauteur/largeur ❸:

Rapport dimensionnel entre la hauteur et la largeur du pneu, exprimé en pourcentage (hauteur du pneu divisée par la largeur du pneu).

#### Code du pneu ❹ (type de construction du pneu):

- «R»: pneu à carcasse radiale
- «D»: pneu à carcasse diagonale
- «B»: pneu à carcasse diagonale ceinturée

- «ZR»: pneu à carcasse radiale dont la vitesse maximale est supérieure à 149 mph (240 km/h) (en option)

#### Diamètre de la jante ❺:

Diamètre du siège de talon (non le diamètre du rebord de jante). Le diamètre de la jante est exprimé en pouces (in).

#### Indice de charge ❻:

Code numérique indiquant la capacité maximale de charge d'un pneu («91» correspond par exemple à une charge maximale de 1 356 lb (615 kg)).

La capacité de charge du pneu doit correspondre à au moins la moitié de la charge sur essieu autorisée du véhicule. Les pneus ne doivent pas être soumis à une charge supérieure à la charge maximale autorisée.

Voir également:

- Charge maximale autorisée sur la plaque d'information sur les pneus et le chargement (→ page 417)
- Charge maximale des pneus (→ page 424)
- Code de charge

**Indice de vitesse 7 :**

Indique la vitesse maximale autorisée pour le pneu.

- ① Un limiteur de vitesse électronique empêche que votre véhicule ne dépasse une vitesse de 130 mph (210 km/h).

Assurez-vous que vos pneus possèdent l'indice de vitesse requis. Pour obtenir des informations sur l'indice de vitesse requis, adressez-vous à un point de service Mercedes-Benz.

**Pneus été**

Indice	Classe de vitesse
Q	jusqu'à 100 mph (160 km/h)
R	jusqu'à 106 mph (170 km/h)
S	jusqu'à 112 mph (180 km/h)
T	jusqu'à 118 mph (190 km/h)
H	jusqu'à 130 mph (210 km/h)

<sup>1</sup> Indication «ZR» dans le code du pneu.

<sup>2</sup> Ou «M+S  » pour les pneus hiver.

Indice	Classe de vitesse
V	jusqu'à 149 mph (240 km/h)
W	jusqu'à 168 mph (270 km/h)
Y	jusqu'à 186 mph (300 km/h)
ZR...Y <sup>1</sup>	jusqu'à 186 mph (300 km/h)
ZR... (..Y) <sup>1</sup>	supérieure à 186 mph (300 km/h)
ZR <sup>1</sup>	supérieure à 149 mph (240 km/h)

- L'indication de la classe de vitesse en tant qu'indice «ZR» dans le code du pneu ④ est optionnelle pour les pneus jusqu'à 186 mph (300 km/h).
- Si vos pneus comportent l'indication «ZR» en tant que code du pneu ④ et qu'aucun indice de vitesse ⑦ n'est indiqué, adressez-vous au fabricant des pneus pour déterminer la vitesse maximale.

- Si l'indice de charge ⑥ et l'indice de vitesse ⑦ sont placés entre parenthèses, cela signifie que la vitesse maximale du pneu est supérieure à 186 mph (300 km/h). Pour toute question relative à la détermination de la vitesse maximale, adressez-vous au fabricant des pneus.

**Pneus toutes saisons et pneus hiver**

Indice	Classe de vitesse
Q M+S <sup>2</sup>	jusqu'à 100 mph (160 km/h)
T M+S <sup>2</sup>	jusqu'à 118 mph (190 km/h)
H M+S <sup>2</sup>	jusqu'à 130 mph (210 km/h)
V M+S <sup>2</sup>	jusqu'à 149 mph (240 km/h)

Les pneus hiver portent un symbole représentant un flocon de neige  et répondent aux exigences spécifiques de motricité sur la neige définies par l'Association des manufacturiers du caoutchouc RMA (Rubber Manufacturers Asso-

ciation) et l'Association canadienne de l'industrie du caoutchouc RAC (Rubber Association of Canada).

**Code de charge**  :

- Aucune spécification: pneu ayant une capacité de charge normale (SL)
- «XL» ou «Extra Load»: pneu ayant une capacité de charge supérieure ou pneu renforcé
- «Light Load»: pneu ayant une faible capacité de charge
- «C», «D», «E»: plage de charge en fonction de la charge maximale que le pneu peut supporter à une pression déterminée

**Définitions des termes relatifs aux pneus et au chargement**

**Structure et composition du pneu** : décrit le nombre de couches/nappe en caoutchouc qui constituent la bande de roulement de pneu et les flancs. Celles-ci sont fabriquées à partir d'acier, de nylon, de polyester et d'autres matériaux.

**Bar** : unité métrique pour la pression de pneu. 14,5038 livres par pouce carré (psi) et 100 kilopascals (kPa) correspondent à 1 bar.

**DOT (ministère des Transports)** : les pneus portant l'identification DOT répondent aux exigences du ministère des Transports américain.

**Poids moyen des occupants du véhicule** : 150 lb (68 kilogrammes) multiplié par le nombre d'occupants autorisés à bord du véhicule.

**Standards uniformes de classification de la qualité des pneus** : standards uniformes de classification de la qualité des pneus reposant sur le profil des sculptures, la motricité et la tenue en température. L'évaluation menant à la classification est effectuée par le fabricant selon des consignes de test édictées par le gouvernement américain. La classification correspondante est indiquée sur le flanc du pneu.

**Pression de pneu recommandée** : la pression de pneu recommandée correspond à la pression des pneus montés départ usine sur votre véhicule.

La plaque d'information sur les pneus et le chargement contient les pressions de pneu recom-

mandées pour des pneus froids (charge et vitesse maximales autorisées du véhicule atteintes).

Le tableau de pression des pneus contient les pressions de pneu recommandées pour des pneus froids pour différentes conditions d'utilisation du véhicule (charge et/ou vitesse).

**Augmentation du poids du véhicule due aux équipements optionnels** : poids cumulé incluant tous les équipements de série et optionnels qui sont disponibles pour le véhicule, indépendamment du fait qu'ils soient montés ou non.

**Jante** : partie de la roue sur laquelle est monté le pneu.

**GAWR (charge maximale sur essieu autorisée)** : le GAWR correspond à la charge maximale autorisée sur l'essieu. La charge effective sur essieu ne doit jamais dépasser la charge maximale sur essieu autorisée. La charge maximale sur essieu autorisée figure sur la plaque signalétique du véhicule qui se trouve sur le montant B côté conducteur.

**Indice de vitesse :** l'indice de vitesse est mentionné dans la désignation du pneu. Il indique la plage de vitesse autorisée pour un pneu.

**GVW (poids total) :** le poids total prend en compte le poids du véhicule ainsi que le carburant, l'outillage, la roue de secours, les accessoires montés, les passagers, les bagages et éventuellement la charge sur timon. Le poids total ne doit jamais dépasser le PTAC (GVWR) qui figure sur la plaque signalétique du véhicule située sur le montant B côté conducteur.

**GVWR (PTAC) :** le GVWR correspond au poids total maximal autorisé du véhicule chargé (poids du véhicule incluant tous les accessoires, les passagers, le carburant, les bagages et éventuellement la charge sur timon). Le PTAC figure sur la plaque signalétique du véhicule qui se trouve sur le montant B côté conducteur.

**Poids maximal du véhicule chargé :** le poids maximal correspond au poids à vide du véhicule plus le poids des accessoires, la charge utile maximale et le poids des équipements optionnels montés d'usine.

**Kilopascal (kPa) :** unité métrique pour la pression de pneu. 6,9 kPa correspondent à 1 psi. Une autre unité permettant d'exprimer la pression de pneu est le bar. 100 kilopascals (kPa) correspondent à 1 bar.

**Code de charge :** en plus de l'indice de charge, le flanc du pneu peut porter un code de charge. Celui-ci donne des précisions sur la capacité de charge du pneu.

**Poids à vide :** poids d'un véhicule avec équipement de série et fluides (carburant, huile et liquide de refroidissement au niveau maximum). Le cas échéant, le poids indiqué prend également en compte le climatiseur ainsi que les équipements optionnels, mais pas les passagers ni les bagages.

**Charge maximale des pneus :** la charge maximale du pneu correspond au poids maximal (exprimé en kg ou en lb) pour lequel un pneu a été homologué.

**Pression de pneu maximale autorisée :** pression de pneu maximale autorisée pour un pneu.

**Charge maximale par pneu :** charge maximale sur un pneu. Elle se calcule à partir de la charge maximale sur essieu divisée par deux.

**PSI (pounds per square inch) :** unité de mesure standard pour la pression de pneu.

**Rapport hauteur/section :** rapport entre la hauteur et la largeur du pneu, exprimé en pourcentage.

**Pression de pneu :** pression qui agit de l'intérieur vers l'extérieur du pneu sur chaque pouce carré. La pression est exprimée en livres par pouce carré (psi), en kilopascals (kPa) ou en bars. La pression de pneu doit être corrigée uniquement lorsque les pneus sont froids.

**Pression des pneus froids :** les pneus sont froids lorsque le véhicule est resté immobilisé pendant au moins 3 heures sans que les pneus aient été exposés au rayonnement solaire et que vous avez parcouru moins de 1 mile (1,6 km).

**Bande de roulement de pneu :** partie du pneu en contact avec la route.

**Talon de pneu :** le talon de pneu sert à maintenir le pneu sur la jante. Afin d'éviter que la lon-

## 430 Jantes et pneus

gueur du pneu ne varie sur le pourtour de la jante, le bourrelet contient plusieurs tringles.

**Flanc** : partie du pneu située entre les sculptures et le talon.

**Poids des équipements optionnels** : poids cumulé des équipements optionnels pesant plus que les pièces de série qu'ils remplacent et plus de 5 lb (2,3 kg). Ces équipements optionnels, tels que le système de freinage haute performance, le correcteur de niveau, la galerie de toit ou la batterie haute performance, ne sont pas compris dans le poids à vide ni dans le poids des accessoires.

**TIN (numéro d'identification du pneu)** : numéro d'identification univoque grâce auquel un fabricant de pneus peut, en cas de rappel de produits par exemple, identifier les pneus concernés et retrouver les acquéreurs. Le numéro d'identification du pneu se compose du code d'identification du fabricant, des dimensions de pneu, du code du type de pneu et de la date de fabrication.

**Indice de charge** : l'indice de charge est un code indiquant la capacité maximale de charge d'un pneu.

**Motricité** : adhérence entraînée par le frottement du pneu sur la chaussée.

**Indicateur d'usure** : fines baguettes (barrettes d'usure) réparties sur la bande de roulement de pneu. Lorsque les sculptures de pneu sont à la hauteur des baguettes, la limite d'usure de 1/16 in (1,6 mm) est atteinte.

**Répartition des occupants du véhicule** : répartition des occupants du véhicule sur les places prévues.

**Limite totale de charge** : charge nominale et charge des bagages plus 150 lb (68 kg) multiplié par le nombre de places dans le véhicule.

### Changement de roue

#### Remarques relatives au choix, au montage et au remplacement des pneus

**⚠ ATTENTION** Risque d'accident en cas de dimensions incorrectes des roues et des pneus

Si vous montez des roues et des pneus de dimensions incorrectes, les freins de roue ou les éléments du système de freinage et de la suspension de roue risquent d'être endommagés.

► Remplacez toujours les roues et les pneus par des roues et des pneus ayant les mêmes spécifications que les pièces d'origine.

Dans le cas des roues, soyez attentif aux points suivants:

- Désignation
- Type



Dans le cas des pneus, soyez attentif aux points suivants:

- Désignation
- Fabricant
- Type

**⚠ ATTENTION** Risque d'accident en cas de dépassement de la capacité de charge des pneus ou de l'indice de vitesse autorisé

Un dépassement peut endommager les pneus et provoquer leur éclatement.

- ▶ Montez uniquement des pneus dont les dimensions et le type sont agréés pour votre type de véhicule.
- ▶ Veillez à respecter la capacité de charge des pneus requise pour votre véhicule et l'indice de vitesse.

**! REMARQUE** Endommagement du véhicule et des pneus dû à l'utilisation de pneus d'un type et de dimensions non agréés

Pour des raisons de sécurité, utilisez uniquement des pneus, des jantes et des accessoires agréés spécialement par Mercedes-Benz pour votre véhicule.

Ces pneus sont spécialement adaptés aux systèmes de sécurité active, tels que l'ABS, l'ESP® et le 4MATIC, et portent l'une des désignations suivantes:

- MO = Mercedes-Benz Original
- MOE = Mercedes-Benz Original Extended (pneus avec aptitude au roulage à plat, uniquement pour certaines jantes)
- MO1 = Mercedes-Benz Original (uniquement certains pneus AMG)

Sinon, cela risque d'entraîner une dégradation du comportement du véhicule, par exemple du point de vue de la tenue de route, des bruits de roulement et de la con-

sommation. En outre, d'autres dimensions de pneus peuvent entraîner sous charge un frottement des pneus contre la carrosserie ou les éléments de l'essieu. Les pneus ou le véhicule peuvent être endommagés.

Utilisez uniquement les pneus, les jantes et les accessoires qui ont été testés et recommandés par Mercedes-Benz.

**! REMARQUES** Sécurité de marche compromise en cas d'utilisation de pneus rechapés

Les pneus rechapés ne sont ni testés ni recommandés par Mercedes-Benz étant donné que les détériorations antérieures ne sont pas toujours détectées au rechapage.

La sécurité de marche ne peut donc pas être garantie.

- ▶ Ne montez aucun pneu d'occasion dont vous ne connaissez pas l'utilisation antérieure.

**!** **REMARQUE** Risque d'endommagement des jantes et des pneus en cas de franchissement d'obstacles

Les pneus des roues de grande taille sont de plus petite section. Plus la section des pneus est faible, plus le risque d'endommagement des jantes et des pneus en cas de franchissement d'obstacles est grand.

- ▶ Evitez les obstacles ou franchissez-les avec une prudence extrême.
- ▶ Réduisez votre vitesse pour franchir les bordures de trottoirs, les ralentisseurs, les plaques d'égout et les nids-de-poule.
- ▶ Evitez les bordures de trottoirs particulièrement hautes.

**!** **REMARQUE** Risque d'endommagement des jantes et des pneus lors du stationnement sur un trottoir ou un nid-de-poule

Lors du stationnement sur un trottoir ou un nid-de-poule, les jantes et les pneus risquent d'être endommagés.

- ▶ Garez-vous uniquement sur un sol aussi plat que possible.
- ▶ Evitez les trottoirs et les nids-de-poule lors du stationnement.

**!** **REMARQUE** Endommagement des composants électroniques dû à l'utilisation de démonte-pneus

**Véhicules équipés du système de contrôle de la pression des pneus :** la roue est munie de composants électroniques. Ne placez aucun démonte-pneu à proximité de la valve.

Sinon, les composants électroniques risquent d'être endommagés.

- ▶ Faites toujours remplacer les pneus par un atelier qualifié.

**!** **REMARQUE** Endommagement des pneus été lorsque la température ambiante est basse

Si vous utilisez des pneus été lorsque la température ambiante est basse, cela risque d'entraîner la formation de fissures si bien que les pneus peuvent être irrémédiablement endommagés.

- ▶ Lorsque la température est inférieure à 45 °F (7 °C), utilisez des pneus  M+S.

L'utilisation d'accessoires non agréés par Mercedes-Benz pour votre véhicule ou une utilisation incorrecte peuvent compromettre la sécurité de fonctionnement de votre véhicule.

Avant tout achat et utilisation d'accessoires non agréés, renseignez-vous auprès d'un atelier qualifié sur les points suivants:

- Adéquation
- Dispositions légales
- Recommandations d'usine

**▲ ATTENTION** Risque d'accident avec les pneus sport

Dans le cas des pneus sport, le risque de dérapage et d'aquaplanage augmente sur chaussée humide ou mouillée.

L'adhérence des pneus diminue nettement à mesure que la température extérieure et la température de service des pneus baissent.

- ▶ Activez l'ESP® et adaptez votre style de conduite.
- ▶ Lorsque la température extérieure est inférieure à 50 °F (10 °C), utilisez des pneus  M+S.
- ▶ Utilisez uniquement des pneus adaptés à l'utilisation envisagée.

Lors du choix, du montage et du remplacement des pneus, tenez compte des points suivants:

- Il peut également arriver que, dans certaines régions ou zones d'exploitation, l'utilisation d'un type de pneus en particulier soit fortement recommandée.
- Ne montez que des jantes et des pneus de même type, de même modèle (pneus été, pneus hiver, pneus MOExtended) et de même marque.
- Montez uniquement des jantes de même taille sur un essieu (côté gauche et côté droit).  
Des exceptions ne sont permises qu'en cas de crevaison pour le trajet jusqu'à l'atelier qualifié.
- **Véhicules équipés du système de contrôle de la pression des pneus** : toutes les roues montées doivent être équipées de capteurs opérationnels pour le système de contrôle de la pression des pneus.
- Lorsque la température est inférieure à 45 °F (7 °C), montez des pneus hiver ou des pneus toutes saisons portant le sigle  M+S sur toutes les roues.  
Lorsque les conditions de circulation sont hivernales, les pneus hiver sont en mesure d'offrir la meilleure adhérence qui soit.
- Dans le cas des pneus M+S, montez uniquement des pneus de même profil.
- Respectez la vitesse maximale autorisée pour les pneus M+S montés.  
Si la vitesse maximale autorisée est inférieure à celle du véhicule, une étiquette de rappel correspondante doit être placée dans le champ de vision du conducteur.
- Lorsque votre véhicule est équipé de pneus neufs, roulez à vitesse modérée pendant les 60 premiers miles (100 premiers kilomètres).
- Remplacez les pneus au plus tard au bout de 6 ans, indépendamment de leur degré d'usure.
- **En cas de passage à des pneus ne convenant pas pour le roulage à plat** : départ usine, les véhicules équipés de pneus MOExtended ne disposent pas du kit anticrevasion TIREFIT. Si vous montez des pneus qui ne conviennent pas pour le roulage à plat (des pneus hiver, par exemple), équipez le véhicule d'un kit anticrevasion TIREFIT.

Pour de plus amples informations sur les jantes et les pneus, adressez-vous à un atelier qualifié.

## 434 Jantes et pneus

Tenez également compte des thèmes associés suivants:

- Remarques relatives à la pression de pneu (→ page 411)
- Plaque d'information sur les pneus et le chargement (→ page 417)
- Dimensions des pneus, capacité de charge, indice de vitesse et code de charge (→ page 425)
- Tableau de pression des pneus (→ page 413)
- Remarques relatives à la roue de secours compacte (→ page 440)

### Remarques relatives à la permutation des roues

**⚠ ATTENTION** Risque d'accident en cas de dimensions différentes des roues

La permutation des roues avant et arrière risque de compromettre fortement le comportement routier du véhicule.

Les freins à disques ou les éléments de la suspension de roue risquent d'être endommagés.

▶ Permutez uniquement les roues avant et arrière lorsque les jantes et les pneus sont de dimensions identiques.

Les roues avant et arrière s'usent de manière différente:

- Les roues avant s'usent plus fortement au niveau de l'épaule de pneu.
- Les roues arrière s'usent plus fortement au milieu du pneu.

N'utilisez pas trop les pneus. Sinon, leur adhérence sur route mouillée diminue fortement (aquaplanage).

Si les roues du véhicule sont toutes de même taille, vous pouvez permuter les pneus aux intervalles spécifiés dans le carnet de garantie du fabricant de pneus qui se trouve dans les documents du véhicule. Si vous ne possédez pas de carnet de garantie, permuter les pneus tous les 3 000 à 6 000 miles (5 000 à 10 000 km), en

fonction de leur degré d'usure. Ne changez pas le sens de rotation des pneus.

Tenez compte pour cela des instructions et des consignes de sécurité relatives au changement de roue (→ page 435).

### Remarques concernant le stockage des roues

Lors du stockage des roues, tenez compte des remarques suivantes:

- Stockez les roues démontées dans un endroit frais et sec, si possible à l'abri de la lumière.
- Protégez les pneus de l'huile, de la graisse et du carburant.

### Vue d'ensemble de l'outillage de changement de roue

À l'exception de quelques véhicules destinés à certains pays, les véhicules ne sont pas équipés d'un outillage de changement de roue. Renseignez-vous auprès d'un atelier qualifié pour savoir quels sont les outils nécessaires et agréés pour

effectuer un changement de roue sur votre véhicule.

L'outillage nécessaire au changement de roue peut par exemple comprendre les éléments suivants:

- Cric
- Cale
- Clé démonte-roue

L'outillage de changement de roue se trouve dans la trousse à outils ① sur le plancher de coffre.

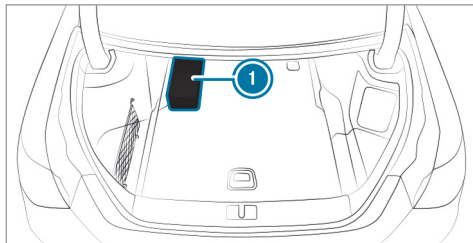

La trousse à outils comprend les éléments suivants:

- Cric
- Gants
- Clé démonte-roue
- Goujon de centrage
- Cale pliante
- Cliquet pour le cric

### Préparation du véhicule pour un changement de roue

#### Conditions requises

- Le véhicule ne se trouve pas sur un terrain en pente.
- Le véhicule est à l'arrêt sur un sol stable, plat et non glissant.
- L'outillage de changement de roue nécessaire est disponible.

① Si votre véhicule n'est pas équipé de l'outillage de changement de roue, renseignez-

vous auprès d'un atelier qualifié pour savoir quel outillage est adapté.

- ▶ Serrez manuellement le frein de stationnement électrique.
- ▶ Placez les roues avant en ligne droite.
- ▶ Mettez la boîte de vitesses sur **P**.
- ▶ **Véhicules équipés du correcteur de niveau** : réglez le niveau normal du véhicule (→ page 280).
- ▶ Arrêtez le moteur.
- ▶ Assurez-vous que vous ne pouvez pas démarrer le moteur.
- ▶ Placez une cale ou un autre objet approprié devant et derrière la roue diagonalement opposée à la roue à remplacer.
- ▶ Si nécessaire, enlevez le cache-moyeu (→ page 436).
- ▶ Levez le véhicule (→ page 436).

## Dépose et pose des enjoliveurs de roue ou des cache-moyeux

### Conditions requises

- Le véhicule est prêt pour le changement de roue (→ page 435).

### Cache-moyeux en aluminium

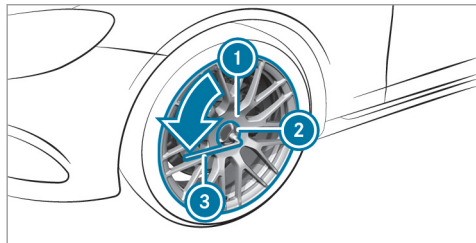

- ▶ **Dépose** : prenez l'embout enfichable ② dans l'outillage de changement de roue et posez-le sur le cache-moyeu ①.
- ▶ Emboîtez la clé démonte-roue ③ sur l'embout enfichable ②.

- ▶ A l'aide de la clé démonte-roue ③, tournez le cache-moyeu ① vers la gauche et enlevez-le.

- ▶ **Pose** : effectuez les étapes précédentes dans l'ordre inverse.

❗ **Couple de serrage prescrit** : 18 lb-ft (25 Nm).

## Levage du véhicule lors d'un changement de roue

### Conditions requises

- Personne ne se trouve dans le véhicule.
- Le véhicule doit être prêt pour le changement de roue (→ page 435).
- Les cache-moyeux sont déposés (→ page 436).

Remarques importantes relatives à l'utilisation du cric :

- Pour soulever le véhicule, utilisez uniquement les crics agrés pour Mercedes-Benz pour votre véhicule.

- Le cric n'est prévu que pour soulever le véhicule pendant une durée limitée et n'est pas conçu pour effectuer des travaux de maintenance sous le véhicule.
- Le cric repose sur une surface plane, ferme et non glissante.
- Le pied du cric se trouve directement en dessous du point d'appui.

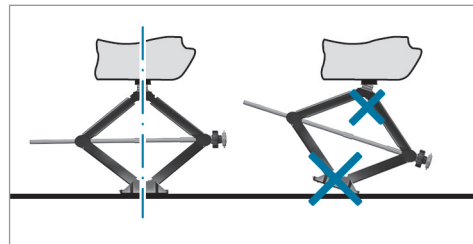

Règles de conduite lorsque le véhicule est soulevé :

- Ne mettez jamais vos mains et/ou vos pieds sous le véhicule.
- Ne vous glissez jamais sous le véhicule.

- Ne démarrez pas le moteur et ne desserrez pas le frein de stationnement électrique.
- N'ouvrez ou ne fermez aucune porte ni le couvercle de coffre.

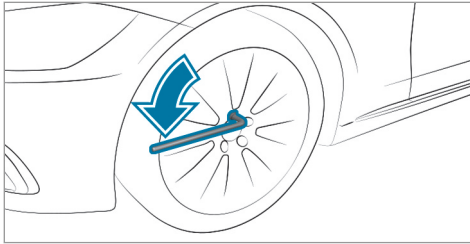

- ▶ A l'aide de la clé démonte-roue, dévissez les vis de la roue à changer de 1 tour environ. Ne dévissez pas complètement les vis.

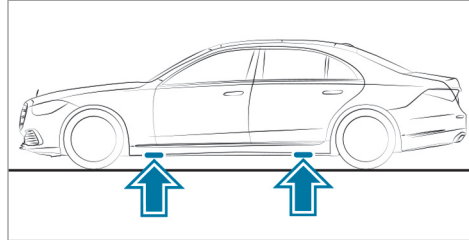

Position des points d'appui du cric

**⚠ ATTENTION** Risque de blessure en cas de placement incorrect du cric

Si vous ne placez pas le cric correctement sous le point d'appui prévu à cet effet sur le véhicule, le cric risque de glisser lorsque le véhicule est soulevé.

- ▶ Placez le cric uniquement sous le point d'appui prévu à cet effet sur le véhicule. Le pied du cric doit se trouver directement en dessous du point d'appui sur le véhicule.

**!** **REMARQUE** Dommages sur le véhicule dus au cric

Si vous ne placez pas le cric sous les points d'appui prévus à cet effet, vous risquez d'endommager le véhicule.

- ▶ Placez uniquement le cric sous les points d'appui prévus à cet effet.

- ▶ Prenez la clé polygonale à cliquet dans l'outillage de changement de roue et emboîtez-la dans l'écrou hexagonal du cric de manière à ce que l'inscription «AUF» soit visible.

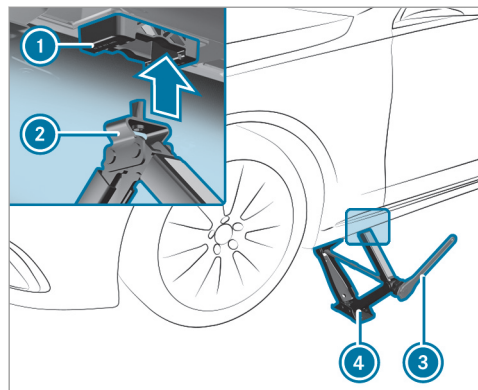

- ▶ Placez l'appui ② du cric ④ sous le point d'appui du cric ①.
- ▶ Tournez la clé polygonale à cliquet ③ vers la droite, jusqu'à ce que l'appui ② soit parfaitement en place sous le point d'appui du cric ① et que la surface d'appui du cric repose entièrement sur le sol.

- ▶ Continuez de tourner la clé polygonale à cliquet ③ jusqu'à ce que le pneu soit à 1,2 in (3 cm) au maximum au-dessus du sol.
- ▶ Dévissez la roue et enlevez-la (→ page 438).

### Dépose de la roue

#### Conditions requises

- Le véhicule est relevé.

Lors du changement de roue, évitez d'exercer une force quelconque sur les disques de frein car cela risque de compromettre le confort au freinage.

**!** **REMARQUE** Dommages au niveau des filetages dus à des vis de roue encrassées

- ▶ Ne posez pas les vis de roue dans le sable ou dans la saleté.
- ▶ Enlevez la vis de roue qui se trouve en haut.

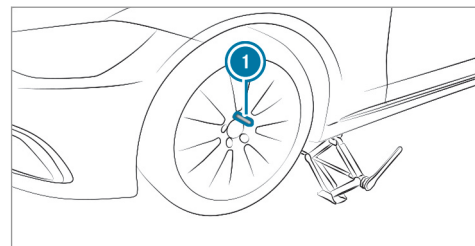

- ▶ Vissez le goujon de centrage ① dans le filet à la place de la vis de roue.
- ▶ Dévissez complètement les autres vis de roue.
- ▶ Enlevez la roue.

### Montage d'une nouvelle roue

**!** **ATTENTION** Risque d'accident en cas de perte d'une roue

Si les vis de roue sont huilées ou graissées, ou si le filet des vis ou des moyeux de roue



est endommagé, les vis de roue peuvent se desserrer.

- ▶ Ne huilez ni ne graissez jamais les vis de roue.
- ▶ Prenez immédiatement contact avec un atelier qualifié si un filet est endommagé.
- ▶ Faites remplacer les vis de roue ou les taraudages des moyeux de roue endommagés.
- ▶ Ne continuez pas de rouler.

- ▶ Tenez compte des remarques relatives au choix des pneus (→ page 430).

Dans le cas des pneus avec sens de rotation prescrit, le sens de rotation est repéré par une flèche sur le flanc du pneu. Tenez compte du sens de rotation prescrit lors du montage.

- ▶ Glissez la nouvelle roue sur le goujon de centrage et appliquez-la contre le moyeu.

**⚠ ATTENTION** Risque de blessure lors du serrage des vis et des écrous de roue

Si vous serrez les vis ou écrous de roue alors que le véhicule est soulevé, le cric risque de glisser.

- ▶ Serrez uniquement les vis ou écrous de roue lorsque le véhicule est abaissé.

- ▶ Respectez impérativement les instructions et les signes de sécurité relatives au « Changement de roue » (→ page 430).
- ▶ Pour des raisons de sécurité, utilisez exclusivement les vis de roue agréées pour les véhicules Mercedes-Benz et pour le type de roue monté.

**! REMARQUE** Endommagement de la peinture des jantes lors du vissage de la première vis de roue

Si la roue a trop de jeu lors du vissage de la 1re vis de roue, vous risquez d'endommager la peinture de la jante.

- ▶ Appuyez suffisamment la roue contre le moyeu lors du vissage de la 1re vis de roue.

- ▶ Posez les vis de roue et serrez-les légèrement et uniformément dans l'ordre indiqué, c'est-à-dire en diagonale.
- ▶ Dévissez le goujon de centrage.
- ▶ Posez la dernière vis de roue et serrez-la légèrement.
- ▶ Abaissez le véhicule (→ page 439).

### Abaissement du véhicule après un changement de roue

#### Conditions requises

- La nouvelle roue est montée (→ page 438).

**! REMARQUE** Risque de coincement du cric

Lorsque le système AIRMATIC a fait sortir de l'air pour relever le véhicule, le cric risque d'être coincé lors de l'abaissement du véhicule.

- ▶ Démarrez le moteur. Le niveau du véhicule est ainsi adapté.
- ▶ Retirez le cric qui se trouve sous le véhicule.

- ▶ **Abaissement du véhicule** : emboîtez le cliquet dans le six-pans du cric de manière à ce que l'inscription «AB» soit visible et tournez-le vers la gauche.

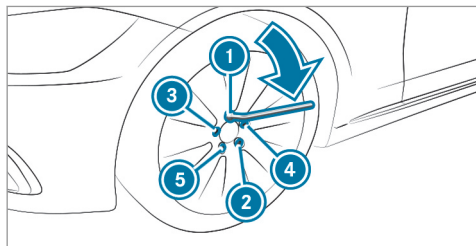

- ▶ Serrez les vis de roue uniformément dans l'ordre indiqué ① à ⑤, c'est-à-dire en diagonale, avec un couple maximal de 59 lb-ft (80 Nm) dans un premier temps.

- ▶ Serrez ensuite les vis de roue uniformément dans l'ordre indiqué ① à ⑤, c'est-à-dire en diagonale, au couple de serrage prescrit de 111 lb-ft (150 Nm).

**⚠ ATTENTION** Risque d'accident dû à un couple de serrage incorrect

Si vous ne serrez pas les vis ou les écrous de roue au couple prescrit, les roues risquent de se détacher.

- ▶ Assurez-vous que les vis de roue ou les écrous de roue sont serrés au couple de serrage prescrit.
- ▶ Si nécessaire, prenez contact avec un atelier qualifié et ne déplacez pas le véhicule.

- ▶ Contrôlez la pression de pneu de la roue nouvellement montée et corrigez-la si nécessaire.

① Ce qui suit ne s'applique pas si la nouvelle roue est une roue de secours compacte.

- ▶ **Véhicules équipés du système de contrôle de la pression des pneus** : redémarrez le système de contrôle de la pression des pneus (→ page 417).

### Roue de secours compacte

#### Remarques relatives à la roue de secours compacte

**⚠ ATTENTION** Risque d'accident en cas de dimensions incorrectes des jantes et des pneus

La roue de secours compacte ou la roue de secours normale et la roue à changer peuvent avoir des dimensions de jantes et de pneus ainsi qu'un type de pneus différents. La roue de secours compacte ou la roue de secours normale peut compromettre fortement le comportement routier.

Pour éviter de prendre des risques, tenez compte des remarques suivantes:

- ▶ Conduisez avec prudence.

- ▶ Ne montez jamais plus d'une roue de secours compacte ou normale qui diffère de la roue à changer.
- ▶ N'utilisez que brièvement la roue de secours compacte ou la roue de secours normale.
- ▶ Ne désactivez pas l'ESP®.
- ▶ Faites remplacer les roues de secours compactes ou les roues de secours normales présentant des dimensions différentes par l'atelier qualifié le plus proche. Tenez impérativement compte des dimensions de jantes et de pneus appropriées ainsi que du type de pneus.

**i** La roue de secours compacte est rangée dans sa housse et fixée dans le coffre.

Tenez compte des remarques suivantes relatives à la pose de la roue de secours compacte:

- Contrôlez la pression de pneu de la roue de secours compacte. Corrigez-la si nécessaire.

- La vitesse maximale autorisée pour rouler avec la roue de secours compacte est de 50 mph (80 km/h).
- Ne montez pas de chaînes à neige sur la roue de secours compacte.
- Remplacez la roue de secours compacte au plus tard au bout de 6 ans, indépendamment de son degré d'usure.
- Utilisez les vis de la roue de secours compacte fournies.

**Couple de serrage prescrit** : 96 lb-ft (130 Nm).

**i Véhicules équipés du système de contrôle de la pression des pneus** : si vous avez monté la roue de secours compacte, il se peut que le système de contrôle de la pression des pneus ne fonctionne pas de façon fiable. Il se peut que le système affiche pendant encore quelques minutes la pression de pneu de la roue démontée. Redémarrez-le après avoir remplacé la roue de secours compacte par une roue normale.

Tenez également impérativement compte des thèmes associés suivants:

- Remarques relatives à la pression de pneu (→ page 411)
- Plaque d'information sur les pneus et le chargement (→ page 417)
- Tableau de pression des pneus (→ page 413)
- Remarques relatives au montage de pneus (→ page 430)

### Remarques sur les caractéristiques techniques

Les données mentionnées sont valables uniquement pour les véhicules avec équipement de série. Pour de plus amples informations, adressez-vous à un point de service Mercedes-Benz.

### Electronique du véhicule

#### Émetteurs-récepteurs radio

#### Remarques relatives au montage d'émetteurs-récepteurs radio

**⚠ ATTENTION** Risque d'accident dû à des travaux effectués de manière non conforme sur les émetteurs-récepteurs radio

Lorsque des émetteurs-récepteurs radio sont manipulés ou ne sont pas post-équipés dans les règles de l'art, leur rayonnement électromagnétique peut perturber l'électronique du véhicule et compromettre la sécurité de fonctionnement du véhicule.

► Confiez toujours les travaux sur les appareils électriques ou électroniques à un atelier qualifié.

**⚠ ATTENTION** Risque d'accident dû à une utilisation non conforme des émetteurs-récepteurs radio

Si vous utilisez des émetteurs-récepteurs radio de façon non conforme dans le véhicule, leur rayonnement électromagnétique risque de perturber l'électronique du véhicule. Cela vaut en particulier dans les situations suivantes:

- Lorsque l'émetteur-récepteur radio n'est pas raccordé à une antenne extérieure.
- Lorsque l'antenne extérieure n'est pas montée correctement ou qu'elle n'est pas un modèle générant peu de réflexion.

Ils risquent alors de compromettre la sécurité de fonctionnement du véhicule.

► Confiez le montage de l'antenne extérieure générant peu de réflexion à un atelier qualifié.

► Lorsque vous utilisez des émetteurs-récepteurs radio dans le véhicule, reliez-les toujours à l'antenne extérieure générant peu de réflexion.

**! REMARQUE** Annulation de l'autorisation de mise en circulation due au non-respect des conditions d'installation et d'utilisation

Le non-respect des conditions d'installation et d'utilisation des émetteurs-récepteurs radio peut entraîner l'annulation de l'autorisation de leur mise en circulation.

- N'utilisez que des bandes de fréquences agréées.
- Tenez compte des puissances de sortie maximales autorisées dans ces bandes de fréquences.
- N'utilisez que les emplacements de montage des antennes autorisés.

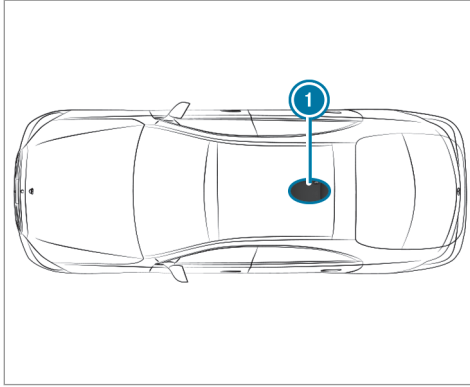

Véhicules sans toit ouvrant panoramique

① Zone arrière du toit

Sur les véhicules équipés d'un toit ouvrant panoramique, le montage d'une antenne n'est pas autorisé.

Pour le montage ultérieur d'émetteurs-récepteurs radio, vous devez respecter la spécification technique ISO/TS 21609 (véhicules routiers -

Guide sur la compatibilité électromagnétique (CEM) pour l'installation en seconde monte d'équipements de radiotéléphonie). Respectez les dispositions légales en vigueur pour les pièces rapportées.

Si votre véhicule est équipé d'un prééquipement pour la radio, utilisez les raccords d'alimentation électrique et les raccords d'antenne prévus dans le prééquipement. Lors du montage, tenez compte des notices d'utilisation complémentaires du fabricant.

#### Puissance d'émission des émetteurs-récepteurs radio

Les puissances d'émission maximales (PEAK) au niveau de la base d'antenne ne doivent pas être supérieures aux valeurs indiquées dans le tableau suivant:

#### Bande de fréquences et puissance d'émission maximale

Bande de fréquences	Puissance d'émission maximale
Bande des 2 m 144 - 174 MHz	50 W
Terrestrial Trunked Radio (TETRA) 380 - 460 MHz	10 W
Bande des 70 cm 430 - 470 MHz	35 W
Téléphonie mobile 2G	2 W
Téléphonie mobile 3G/4G/5G	0,5 W

Les appareils suivants peuvent être utilisés sans restriction dans le véhicule:

- Emetteurs-récepteurs radio ayant une puissance d'émission maximale de 100 mW

#### 444 Caractéristiques techniques

- Émetteurs-récepteurs radio émettant sur la bande de fréquences 380 - 420 MHz et ayant une puissance d'émission maximale de 2 W (TETRA)
- Téléphones portables (2G/3G/4G/5G)

Pour les bandes de fréquences suivantes, il n'existe aucune restriction pour les emplacements de montage des antennes à l'extérieur du véhicule:

- TETRA
- 2G/3G/4G/5G

#### Marquages radio réglementaires de petits composants

Les marquages radio réglementaires ne peuvent pas tous être apposés sur les petits composants en raison de leurs dimensions géométriques. C'est pourquoi les fabricants de ces composants sont énumérés dans les tableaux ci-dessous, suivis des pays/régions avec les marquages radio réglementaires requis.

#### Vue d'ensemble des fabricants

Désignation abrégée du fabricant	Informations sur le fabricant
ADC	ADC Automotive Distance Control Systems GmbH, Peter-Dornier-Straße 10, 88131 Lindau, Allemagne
Bosch	Robert Bosch GmbH, Daimlersstraße 6, 71229 Leonberg, Allemagne
Continental Antenna	Continental Advanced Antenna GmbH, Römerring 1, 31137 Hildesheim, Allemagne
Continental Automotive	Continental Automotive GmbH, Siemensstraße 12, 93055 Regensburg, Allemagne
Gentex	Gentex Corporation, 600 North Centennial Street, Zeeland MI 49464, Etats-Unis

Désignation abrégée du fabricant	Informations sur le fabricant
HELLA	HELLA KGaA Hueck & Co., Rixbecker Straße 75, 59552 Lipps-tadt, Allemagne
Hirschmann	Hirschmann Car Communication GmbH, Stuttgarter Straße 45-51, 72654 Neckartenzlingen, Allemagne
Huf Bao-long	Huf Baolong Electronics Bretten GmbH, Gewerbestraße 40, 75015 Bretten, Allemagne
HUF	HUF Hülsbeck & Fürst GmbH & Co. KG, Steeger Straße 17, 42551 Velbert, Allemagne
KATHREIN	KATHREIN Automotive GmbH & Co. KG, Römerring 1, 31137 Hildesheim, Allemagne

Désignation abrégée du fabricant	Informations sur le fabricant
LEOPOLD KOSTAL	LEOPOLD KOSTAL GmbH & Co. KG, Hauert 11, 44227 Dortmund, Allemagne
MARQUARDT	MARQUARDT GmbH, Schloßstraße 16, 78604 Rieheim-Weilheim, Allemagne
Meta System	Meta System S.P.A., Via T. Galimbreti 5, 42124 Reggio Emilia, Italie
Panasonic	Panasonic Automotive Systems Europe GmbH, Robert-Bosch-Straße 27, 63225 Langen, Allemagne
Schrader	Schrader Electronics Ltd., 11 Technology Park, Belfast Road, Antrim BT41 1QS, Irlande du Nord, Royaume-Uni

Désignation abrégée du fabricant	Informations sur le fabricant
Veoneer	Veoneer Sweden AB, Wallentinsvägen 22, 44737 Vårgårda, Suède
WITTE-Velbert	WITTE-Velbert GmbH & Co. KG, Hoefestr. 3-15, 42551 Velbert, Allemagne

## Argentine

		
Fabricant	Désignation du modèle	Numéro d'homologation radio (s'il y en a un)
ADC	ARS4-A (Capteur radar)	C-18005
ADC	ARS4-B (Capteur radar)	C-17908
ADC	ARS4-C (Capteur radar)	C-23776
Bosch	MRR1Rear (Capteur radar)	C-21798
Bosch	MRRe 14FCR (Capteur radar)	C-20030



Fabricant	Désignation du modèle	Numéro d'homologation radio (s'il y en a un)
Bosch	FR5CPCCF (Capteur radar)	H-23855
Continental Antenna	RKE213E1 (Amplificateur d'antenne)	H-15475
Continental Antenna	RKE223E1 (Amplificateur d'antenne)	H-24637
Continental Automotive	CMKG1 (Système de fermeture)	H-24376
Continental Automotive	MARS Keyless (Système de fermeture)	H-17929



Fabricant	Désignation du modèle	Numéro d'homologation radio (s'il y en a un)
Continental Automotive	D-WMI2020A (Calculateur)	H-23974 DI-2019-9 794-APN- DNAYRT# ENACOM
HELLA	DM4 (Système de fermeture)	H-17845
Hirschmann	920287A (Système de fermeture)	H-15694
Hirschmann	920287B (Système de fermeture)	H-15695



Fabricant	Désignation du modèle	Numéro d'homologation radio (s'il y en a un)
Huf Baolong	TSSRE4A (Capteur du système de contrôle de la pression des pneus)	H-20027
HUF	HUF14632 (Système de fermeture)	H-15541
HUF	HUF4761 (Système de fermeture)	H-11545
LEOPOLD KOSTAL	KK1 (Système de fermeture)	H-16874





Fabricant	Désignation du modèle	Numéro d'homologation radio (s'il y en a un)
MAR-QUARDT	DC 12A (Système de fermeture)	H-17689
MAR-QUARDT	DC 12B (Système de fermeture)	H-21034
MAR-QUARDT	DC 12K (Système de fermeture)	H-21035
MAR-QUARDT	MS2 (Système de fermeture)	H-17598
MAR-QUARDT	MS4 (Système de fermeture)	H-23101
MAR-QUARDT	MS5 (Système de fermeture)	H-24933



Fabricant	Désignation du modèle	Numéro d'homologation radio (s'il y en a un)
MAR-QUARDT	MK1 (Système de fermeture)	H-17213
MAR-QUARDT	MK2 (Système de fermeture)	H-17212
MAR-QUARDT	3350.38 (Système de fermeture)	H-23166
MAR-QUARDT	MU1 (Système de fermeture)	H-23102
MAR-QUARDT	MU2 (Système de fermeture)	H-24936



Fabricant	Désignation du modèle	Numéro d'homologation radio (s'il y en a un)
Schrader	AG5SP4 (Capteur du système de contrôle de la pression des pneus)	H-4788
Schrader	GG4T (Capteur du système de contrôle de la pression des pneus)	H-20495
Schrader	DG6W2D4 (Capteur du système de contrôle de la pression des pneus)	H-20959



Fabricant	Désignation du modèle	Numéro d'homologation radio (s'il y en a un)
Veoneer	77V12BSM (Capteur radar)	C-23670
Veoneer	77V12CRN (Capteur radar)	C-23672
Veoneer	77GHz MMRV1 (Capteur radar)	EXPENACOM 9967/2017
WITTE-Velbert	SDHTAG3NFC (Système de fermeture)	H-24664

## Australie



Fabricant	Désignation du modèle	Numéro d'homologation radio (s'il y en a un)
Huf Baolong	TSSRE4A (Capteur du système de contrôle de la pression des pneus)	—
Huf Baolong	TSSSG4G6 (Capteur du système de contrôle de la pression des pneus)	—



Fabricant	Désignation du modèle	Numéro d'homologation radio (s'il y en a un)
Huf Baolong	TSSSG4G6b (Capteur du système de contrôle de la pression des pneus)	—
Schrader	AG5SP4 (Capteur du système de contrôle de la pression des pneus)	—



Fabricant	Désignation du modèle	Numéro d'homologation radio (s'il y en a un)
Schrader	GG4T (Capteur du système de contrôle de la pression des pneus)	—
Schrader	DG6W2D4 (Capteur du système de contrôle de la pression des pneus)	—

## Bahamas

Fabricant	Désignation du modèle	Numéro d'homologation radio (s'il y en a un)
Veoneer	77V12BSM (Capteur radar)	FCC ID: WU877V12BSM
Veoneer	77V12CRN (Capteur radar)	FCC ID: WU877V12CRN

## Biélorussie



Fabricant	Désignation du modèle	Numéro d'homologation radio (s'il y en a un)
Continental Antenna	RKE223E1 (Amplificateur d'antenne)	—
Continental Automotive	CMKG1 (Système de fermeture)	—
Continental Automotive	MARS Keyless (Système de fermeture)	—
HELLA	DM4 (Système de fermeture)	—



Fabricant	Désignation du modèle	Numéro d'homologation radio (s'il y en a un)
MAR-QUARDT	DC12A (Système de fermeture)	—
MAR-QUARDT	DC12B (Système de fermeture)	—
MAR-QUARDT	DC12K (Système de fermeture)	—
MAR-QUARDT	MS2 (Système de fermeture)	—
MAR-QUARDT	MS4 (Système de fermeture)	—



Fabricant	Désignation du modèle	Numéro d'homologation radio (s'il y en a un)
MAR-QUARDT	MS5 (Système de fermeture)	—
MAR-QUARDT	MK1 (Système de fermeture)	—
MAR-QUARDT	MK2 (Système de fermeture)	—
MAR-QUARDT	MU1 (Système de fermeture)	—



Fabricant	Désignation du modèle	Numéro d'homologation radio (s'il y en a un)
MAR-QUARDT	MU2 (Système de fermeture)	—
WITTE-Velbert	SDHTAG3NFC (Système de fermeture)	—

## Botswana

Fabricant	Désignation du modèle	Numéro d'homologation radio (s'il y en a un)
ADC	ARS4-A (Capteur radar)	BOCRA/TA/2018/2026
ADC	ARS4-B (Capteur radar)	BOCRA/TA/2019/4582
Bosch	FR5CPCCF (Capteur radar)	BOCRA/TA/2019/4975
Bosch	MRR1Rear (Capteur radar)	BOCRA/TA/2017/3788
Continental Antenna	RKE213E1 (Amplificateur d'antenne)	BOCRA/TA/2017/4387

Fabricant	Désignation du modèle	Numéro d'homologation radio (s'il y en a un)
Continental Antenna	RKE223E1GN S (Amplificateur d'antenne)	BOCRA/TA/2017/5050
Continental Automotive	CMKG1 (Système de fermeture)	BOCRA/TA/2019/5075
Continental Automotive	MARS Keyless (Système de fermeture)	BOCRA/TA/2019/4661
HELLA	DM4 (Système de fermeture)	BOCRA/TA/2019/4662
Hirschmann	920287A (Système de fermeture)	BOCRA/TA/2019/4724

Fabricant	Désignation du modèle	Numéro d'homologation radio (s'il y en a un)
Hirschmann	920287B (Système de fermeture)	BOCRA/TA/2019/4723
Huf Baolong	TSSRE4A (Capteur du système de contrôle de la pression des pneus)	No. 20233
HUF	HUF4761 (Système de fermeture)	BOCRA/TA/2019/4664
LEOPOLD KOSTAL	KK1 (Système de fermeture)	BOCRA/TA/2019/4593
MAR-QUARDT	DC12A (Système de fermeture)	BOCRA/TA/2019/4389

## 452 Caractéristiques techniques

Fabricant	Désignation du modèle	Numéro d'homologation radio (s'il y en a un)
MAR-QUARDT	DC12B (Système de fermeture)	BOCRA/TA/2019/4388
MAR-QUARDT	DC12K (Système de fermeture)	BOCRA/TA/2019/4390
MAR-QUARDT	MS2 (Système de fermeture)	BOCRA/TA/2019/5135
MAR-QUARDT	MS4 (Système de fermeture)	BOCRA/TA/2019/4758
MAR-QUARDT	MS5 (Système de fermeture)	BOCRA/TA/2020/5473
MAR-QUARDT	MK1 (Système de fermeture)	BOCRA/TA/2019/4359
MAR-QUARDT	MK2 (Système de fermeture)	BOCRA/TA/2019/4360

Fabricant	Désignation du modèle	Numéro d'homologation radio (s'il y en a un)
MAR-QUARDT	3350.38 (Système de fermeture)	BOCRA/TA/2019/4687
MAR-QUARDT	MU1 (Système de fermeture)	BOCRA/TA/2019/4759
Schrader	AG5SP4 (Capteur du système de contrôle de la pression des pneus)	No. 1967
Veoneer	77V12BSM (Capteur radar)	BOCRA/TA/2019/4975

Fabricant	Désignation du modèle	Numéro d'homologation radio (s'il y en a un)
Veoneer	77V12CRN (Capteur radar)	BOCRA/TA/2019/4980
WITTE-Velbert	SDHTAG3NFC (Système de fermeture)	BOCRA/TA/20205342

## Brésil

		
Fabricant	Désignation du modèle	Numéro d'homologation radio (s'il y en a un)
ADC	ARS4-C (Capteur radar)	06783-19-02496
Bosch	FR5CPCCF (Capteur radar)	06351-19-03745
Continental Antenna	RKE213E1 (Amplificateur d'antenne)	3691-15-5298
Continental Automotive	CMKG1 (Système de fermeture)	00325-20-02149

		
Fabricant	Désignation du modèle	Numéro d'homologation radio (s'il y en a un)
Continental Automotive	MARS Keyless (Système de fermeture)	03189-17-02856
HELLA	DM4 (Système de fermeture)	04689-17-05364
Hirschmann	920287A (Système de fermeture)	1855-12-5762
Hirschmann	920287B (Système de fermeture)	1787-12-8058

		
Fabricant	Désignation du modèle	Numéro d'homologation radio (s'il y en a un)
HUF	HUF14632 (Système de fermeture)	03627-15-06643
HUF	HUF4761 (Système de fermeture)	00053-13-06643
MAR-QUARDT	DC12A (Système de fermeture)	01333-17-02930
MAR-QUARDT	DC12B (Système de fermeture)	01395-11-02930

		
Fabricant	Désignation du modèle	Numéro d'homologation radio (s'il y en a un)
MAR-QUARDT	DC12K (Système de fermeture)	01392-11-02930
MAR-QUARDT	MS2 (Système de fermeture)	00616-17-02930
MAR-QUARDT	MS4 (Système de fermeture)	06218-19-02930
MAR-QUARDT	MS5 (Système de fermeture)	11149-20-02930

		
Fabricant	Désignation du modèle	Numéro d'homologation radio (s'il y en a un)
MAR-QUARDT	3350.38 (Système de fermeture)	03149-19-02930
MAR-QUARDT	MK1 (Système de fermeture)	03756-15-02930
MAR-QUARDT	MK2 (Système de fermeture)	03757-15-02930
Veoneer	77V12BSM (Capteur radar)	06468-19-12386

		
Fabricant	Désignation du modèle	Numéro d'homologation radio (s'il y en a un)
Veoneer	77V12CRN (Capteur radar)	06352-19-12386
WITTE-Velbert	SDHTAG3NFC (Système de fermeture)	03034-20-07018





## Brunei Darussalam

		
Fabricant	Désignation du modèle	Numéro d'homologation radio (s'il y en a un)
ADC	ARS4-C (Capteur radar)	DRQ-D-JATI-07-2000-109000 DTA-004005
Bosch	FR5CPCCF (Capteur radar)	DRQ-D-JATI-07-2000-109000 DTA-004222
Bosch	LRR3 (Capteur radar)	DRQ-D-MAJU-02-2011-111083-LPD-31820

		
Fabricant	Désignation du modèle	Numéro d'homologation radio (s'il y en a un)
Bosch	MRR1Rear (Capteur radar)	DRQ-DMAJU-02-2011-111083-LPD-31504
Bosch	MRRre14FCR (Capteur radar)	DTA-000793
Continental Antenna	RKE213E1 (Amplificateur d'antenne)	DRQ-D-JATI-07-2000-109000 DTA-006665

		
Fabricant	Désignation du modèle	Numéro d'homologation radio (s'il y en a un)
Continental Antenna	RKE223E1GNS (Amplificateur d'antenne)	DRQ-D-JATI-07-2000-109000 DTA-004998
Continental Automotive	CMKG1 (Système de fermeture)	DRQ-D-JATI-07-2000-109000 DTA-005043
Continental Automotive	MARS Keyless (Système de fermeture)	DRQ-D-MAJU-02-2011-111083-LPD-39004

		
Fabricant	Désignation du modèle	Numéro d'homologation radio (s'il y en a un)
HELLA	DM4 (Système de fermeture)	DRQ-DJATI-07-2000-109000 DTA-000351
Hirschmann	920287A (Système de fermeture)	DRQ-DJATI-07-2000-109000 DTA-001661
Hirschmann	920287B (Système de fermeture)	DRQ-DMAJU-02-2011-111083 DTA-000794

		
Fabricant	Désignation du modèle	Numéro d'homologation radio (s'il y en a un)
Huf Baolong	TSSRE4A (Capteur du système de contrôle de la pression des pneus)	DTA No. 000310
Huf Baolong	TSSSG4G6 (Calculateur) (Capteur du système de contrôle de la pression des pneus)	DTA No. 000311

		
Fabricant	Désignation du modèle	Numéro d'homologation radio (s'il y en a un)
Huf Baolong	TSSSG4G6b (Calculateur) (Capteur du système de contrôle de la pression des pneus)	DTA No. 003757
HUF	HUF14632 (Système de fermeture)	DRQ-DJATI-07-2000-109000 DTA-006138



Fabricant	Désignation du modèle	Numéro d'homologation radio (s'il y en a un)
HUF	HUF4761 (Système de fermeture)	DRQ-D-JATI-07-2000-10 9000 DTA-000615
LEOPOLD KOSTAL	KK1 (Système de fermeture)	DTL-D-MAJU-02-2011-1 11083 DTA-007245
MAR-QUARDT	DC 12A (Système de fermeture)	DRQ-DJATI-07-2000-8 916-LPD-38937



Fabricant	Désignation du modèle	Numéro d'homologation radio (s'il y en a un)
MAR-QUARDT	DC 12B (Système de fermeture)	DRQ-D-JATI-07-2000-10 9000 DTA-000068
MAR-QUARDT	DC 12K (Système de fermeture)	DRQ-D-JATI-07-2000-10 9000 DTA-000066
MAR-QUARDT	MS2 (Système de fermeture)	DRQ-DJATI-07-2000-8 916- LPD-38890



Fabricant	Désignation du modèle	Numéro d'homologation radio (s'il y en a un)
MAR-QUARDT	MS4 (Système de fermeture)	DRQ-DJATI-07-2000-1 09000 DTA-003525
MAR-QUARDT	MS5 (Système de fermeture)	DRQ-D-JATI-07-2000-10 9000 DTA-005850
MAR-QUARDT	MK1 (Système de fermeture)	DRQ-DJATI-07-2000-8 916- LPD-33567
MAR-QUARDT	MK2 (Système de fermeture)	DRQ-DJATI-07-2000-8 916- LPD-33568

		
Fabricant	Désignation du modèle	Numéro d'homologation radio (s'il y en a un)
MAR-QUARDT	3350.38 (Système de fermeture)	DRQ-DJATI-07-2000-109000 DTA-003662
MAR-QUARDT	MU1 (Système de fermeture)	DRQ-DJATI-07-2000-109000 DTA-003524
MAR-QUARDT	MU2 (Système de fermeture)	DRQ-DJATI-07-2000-109000 DTA-005843

		
Fabricant	Désignation du modèle	Numéro d'homologation radio (s'il y en a un)
Schrader	AG5SP4 (Capteur du système de contrôle de la pression des pneus)	DRQ-D-QAF AUTO-05-2003-1089 4-LPD-29559 DRQ-DJATI-07-2000-8916LPD-29665
Schrader	DG6W2D4 (Capteur du système de contrôle de la pression des pneus)	DTA-001514

		
Fabricant	Désignation du modèle	Numéro d'homologation radio (s'il y en a un)
Schrader	MFR (Calculateur) (Capteur du système de contrôle de la pression des pneus)	DTA No. 003893
Veoneer	77V12BSM (Capteur radar)	DRQ-DJATI-07-2000-109000 DTA-004000

		
Fabricant	Désignation du modèle	Numéro d'homologation radio (s'il y en a un)
Veoneer	77V12CRN (Capteur radar)	DRQ-D-JATI-07-2000-109000 DTA-003999
Veoneer	77GHz MMRV1 (Capteur radar)	DRQ-D-JATI-07-2000-8916-LPD-30870
WITTE-Velbert	SDHTAG3N FC (Système de fermeture)	DRQ-D-JATI-07-2000-109000 DTA-005628

## Ghana

Fabricant	Désignation du modèle	Numéro d'homologation radio (s'il y en a un)
		NCA APPROVED
ADC	ARS4-B (Capteur radar)	1R3-1M-7E1-160
ADC	ARS4-C (Capteur radar)	ZRO-1H-7E3-152
Bosch	FR5CPCCF (Capteur radar)	ZRO-M8-7E3-230
Continental Antenna	RKE213E1 (Amplificateur d'antenne)	ZRO-M8-7E3-X53

Fabricant	Désignation du modèle	Numéro d'homologation radio (s'il y en a un)
Continental Antenna	RKE223E1GNS (Amplificateur d'antenne)	ZRO-M8-7E3-225
Continental Automotive	CMKG1 (Système de fermeture)	ZRO-M8-7E3-277
Continental Automotive	MARS Keyless (Système de fermeture)	BR3-1M-GE2-16A
HELLA	DM4 (Système de fermeture)	BR3-1M-GE2-157
Hirschmann	920287A (Système de fermeture)	ZRO-M8-7E3-X45

## 460 Caractéristiques techniques

Fabricant	Désignation du modèle	Numéro d'homologation radio (s'il y en a un)
Hirschmann	920287B (Système de fermeture)	ZRO-M8-7E3-X47
HUF	HUF4761 (Système de fermeture)	EX6-6M-GE2-16C
LEOPOLD KOSTAL	KK1 (Système de fermeture)	ZRO-M8-7E3-X49
MAR-QUARDT	DC12A (Système de fermeture)	ZRO-M8-7E3-X50
MAR-QUARDT	DC12B (Système de fermeture)	ZRO-M8-7E3-X51



Fabricant	Désignation du modèle	Numéro d'homologation radio (s'il y en a un)
MAR-QUARDT	DC12K (Système de fermeture)	ZRO-M8-7E3-X52
MAR-QUARDT	MS2 (Système de fermeture)	BR3-1M-GE-129
MAR-QUARDT	MS4 (Système de fermeture)	ZRO-1H-7E3-26 E
MAR-QUARDT	MS5 (Système de fermeture)	SRO-1M-7E4-11 B
MAR-QUARDT	MK1 (Système de fermeture)	ZRO-M8-7E3-X4A

Fabricant	Désignation du modèle	Numéro d'homologation radio (s'il y en a un)
MAR-QUARDT	MK2 (Système de fermeture)	ZRO-M8-7E3-X4C
MAR-QUARDT	3350.38 (Système de fermeture)	ZRO-M8-7E3-X3C
MAR-QUARDT	MU1 (Système de fermeture)	ZRO-M8-7E3-272
Veoneer	77V12BSM (Capteur radar)	ZRO-1H-7E3-14 2

Fabricant	Désignation du modèle	Numéro d'homologation radio (s'il y en a un)
Veoneer	77V12CRN (Capteur radar)	ZR0-M8-7E3-230
WITTE-Velbert	SDHTAG3NFC (Système de fermeture)	SRO-1M-7E4-X59





**Indonésie**

Fabricant	Désignation du modèle	Numéro d'homologation radio (s'il y en a un)
ADC	ARS4-A (Capteur radar)	36010/SDPPI/ 2017 2130
ADC	ARS4-B (Capteur radar)	38132/SDPPI/ 2017 2130

Fabricant	Désignation du modèle	Numéro d'homologation radio (s'il y en a un)
ADC	ARS4-C (Capteur radar)	68676/SDPPI/ 2020   Dilarang melakukan perubahan spesifikasi yang dapat menimbulkan gangguan fisik dan/atau elektromagnetik terhadap lingkungan sekitarnya 

Fabricant	Désignation du modèle	Numéro d'homologation radio (s'il y en a un)
ADC	ARS4-A (Capteur radar)	70266/SDPPI/ 2020 7163  
Bosch	LRR3 (Capteur radar)	40556/SDPPI/ 2018
Bosch	MRR1Rear (Capteur radar)	34538/SDPPI/ 2017
Bosch	MRR14FCR (Capteur radar)	53078/SDPPI/ 2017 PLG3612



## 462 Caractéristiques techniques

Fabri- cant	Désigna- tion du modèle	Numéro d'homologation radio (s'il y en a un)	Fabri- cant	Désigna- tion du modèle	Numéro d'homologation radio (s'il y en a un)	Fabri- cant	Désigna- tion du modèle	Numéro d'homologation radio (s'il y en a un)
Bosch	FR5CPCCF (Capteur radar)	67882/SDPPI/ 2020	Continental Antenna	RKE213E1 (Amplificateur d'antenne)	41771/SDPPI/ 2018 5205	Continental Antenna	RKE223E1G NS (Amplificateur d'antenne)	66185/SDPPI/ 2020 10325
		 <p>Dilarang melakukan perubahan spesifikasi yang dapat menimbulkan gangguan fisik dan/atau elektromagnetik terhadap lingkungan sekitarnya</p> 					 <p>Dilarang melakukan perubahan spesifikasi yang dapat menimbulkan gangguan fisik dan/atau elektromagnetik terhadap lingkungan sekitarnya</p> 	



Fabri- cant	Désigna- tion du modèle	Numéro d'homologation radio (s'il y en a un)	Fabri- cant	Désigna- tion du modèle	Numéro d'homologation radio (s'il y en a un)	Fabri- cant	Désigna- tion du modèle	Numéro d'homologation radio (s'il y en a un)
Continental Automotive	D-WMI2020A (Calculateur)	66678/SDPPI/ 2020 7163    Dilarang melakukan perubahan spesifikasi yang dapat menimbulkan gangguan fisik dan/atau elektromagnetik terhadap lingkungan sekitarnya  	Continental Automotive	CMKG1 (Système de fermeture)	66911/ SDPPI/ 2020 7163    Dilarang melakukan perubahan spesifikasi yang dapat menimbulkan gangguan fisik dan/atau elektromagnetik terhadap lingkungan sekitarnya  	Continental Automotive	MARS Keyless (Système de fermeture)	69379/SDPPI/ 2020 7163    Dilarang melakukan perubahan spesifikasi yang dapat menimbulkan gangguan fisik dan/atau elektromagnetik terhadap lingkungan sekitarnya  







## 464 Caractéristiques techniques

Fabri- cant	Désigna- tion du modèle	Numéro d'homologation radio (s'il y en a un)
HELLA	DM4 (Système de fermeture)	69378/SDPPI/ 2020 7163   Dilarang melakukan perubahan spesifikasi yang dapat menimbulkan gangguan fisik dan/atau elektromagnetik terhadap lingkungan sekitarnya 

Fabri- cant	Désigna- tion du modèle	Numéro d'homologation radio (s'il y en a un)
Hirschmann	920287A (Système de fermeture)	29510/SDPPI/ 2016 3159
Hirschmann	920287B (Système de fermeture)	28238/SDPPI/ 2016 3159
Huf Bao- long	TSSRE4A (Capteur du système de contrôle de la pression des pneus)	52166/SDPPI/ 2017 3533
HUF	HUF14632 (Système de fermeture)	41618/SDPPI/ 2018 3533
HUF	HUF4761 (Système de fermeture)	26742/SDPPI/ 2015 3533



Fabri- cant	Désigna- tion du modèle	Numéro d'homologation radio (s'il y en a un)
KATHREIN	RKE213E1 (Système de fermeture)	41771/SDPPI/ 2018 5205
LEOPOLD KOSTAL	KK1 (Système de fermeture)	41121/SDPPI/ 2018 5125

Fabri- cant	Désigna- tion du modèle	Numéro d'homologation radio (s'il y en a un)	Fabri- cant	Désigna- tion du modèle	Numéro d'homologation radio (s'il y en a un)	Fabri- cant	Désigna- tion du modèle	Numéro d'homologation radio (s'il y en a un)
MAR- QUARDT	DC12A (Système de fermeture)	67373/SDPPI/ 2020 7163	MAR- QUARDT	DC12B (Système de fermeture)	59840/SDPPI/ 2019 7163	MAR- QUARDT	DC12K (Système de fermeture)	59838/SDPPI/ 2019 7163
		 <p>Dilarang melakukan perubahan spesifikasi yang dapat menimbulkan gangguan fisik dan/atau elektromagnetik terhadap lingkungan sekitarnya</p> 			 <p>Dilarang melakukan perubahan spesifikasi yang dapat menimbulkan gangguan fisik dan/atau elektromagnetik terhadap lingkungan sekitarnya</p> 			 <p>Dilarang melakukan perubahan spesifikasi yang dapat menimbulkan gangguan fisik dan/atau elektromagnetik terhadap lingkungan sekitarnya</p> 

Fabri- cant	Désigna- tion du modèle	Numéro d'homologation radio (s'il y en a un)	Fabri- cant	Désigna- tion du modèle	Numéro d'homologation radio (s'il y en a un)	Fabri- cant	Désigna- tion du modèle	Numéro d'homologation radio (s'il y en a un)
MAR- QUARDT	MS2 (Système de fermeture)	67372/SDPPI/ 2020 7163	MAR- QUARDT	MS4 (Système de fermeture)	64126/SDPPI/ 2019 7163	MAR- QUARDT	MS5 (Système de fermeture)	69077/SDPPI/ 2020 7163
		 <p>Dilarang melakukan perubahan spesifikasi yang dapat menimbulkan gangguan fisik dan/atau elektromagnetik terhadap lingkungan sekitarnya</p> 			 <p>Dilarang melakukan perubahan spesifikasi yang dapat menimbulkan gangguan fisik dan/atau elektromagnetik terhadap lingkungan sekitarnya</p> 			 <p>Dilarang melakukan perubahan spesifikasi yang dapat menimbulkan gangguan fisik dan/atau elektromagnetik terhadap lingkungan sekitarnya</p> 



Fabri- cant	Désigna- tion du modèle	Numéro d'homologation radio (s'il y en a un)	Fabri- cant	Désigna- tion du modèle	Numéro d'homologation radio (s'il y en a un)	Fabri- cant	Désigna- tion du modèle	Numéro d'homologation radio (s'il y en a un)
MAR- QUARDT	MK1 (Sys- tème de fer- meture)	40283/SDPPI/ 2018 2208  Dilarang melaku- kan perubahan spesifikasi yang dapat timbul- kan gangguan fisik dan/atau elektro- magnetik terhadap lingkungan sekitar- nya 	MAR- QUARDT	MK2 (Sys- tème de fer- meture)	40282/SDPPI/ 2018 2208  Dilarang melaku- kan perubahan spesifikasi yang dapat timbul- kan gangguan fisik dan/atau elektro- magnetik terhadap lingkungan sekitar- nya 	MAR- QUARDT	3350.38 (Système de fermeture)	62233/SDPPI/ 2019 7163  Dilarang melaku- kan perubahan spesifikasi yang dapat timbul- kan gangguan fisik dan/atau elektro- magnetik terhadap lingkungan sekitar- nya 



468 Caractéristiques techniques

Fabri- cant	Désigna- tion du modèle	Numéro d'homologation radio (s'il y en a un)
Panasonic	DAIRSE	63550/SDPPI/ 2019   Dilarang melakukan perubahan spesifikasi yang dapat menimbulkan gangguan fisik dan/atau elektromagnetik terhadap lingkungan sekitarnya 

Fabri- cant	Désigna- tion du modèle	Numéro d'homologation radio (s'il y en a un)
Schrader	GG4T (Capteur du système de contrôle de la pression des pneus)	54083/SDPPI/ 2017 PLG3612
Schrader	AG5SP4-D (Capteur du système de contrôle de la pression des pneus)	38892/SDPPI/ 2018 3612
Schrader	DG6W2D4 (Capteur du système de contrôle de la pression des pneus)	57058/SDPPI/ 2018 PLG3612

Fabri- cant	Désigna- tion du modèle	Numéro d'homologation radio (s'il y en a un)
Schrader	MC34MA4 (Capteur du système de contrôle de la pression des pneus)	25626/SDPPI/ 2015 PLG3612
Veoneer	77GHz MMRV1 (Capteur radar)	40524/R/I/ SDPPI/2018

Fabricant	Désignation du modèle	Numéro d'homologation radio (s'il y en a un)
Veoneer	77V12CRN (Capteur radar)	66830/SDPPI/ 2020 7163   Dilarang melakukan perubahan spesifikasi yang dapat menimbulkan gangguan fisik dan/atau elektromagnetik terhadap lingkungan sekitarnya 

Fabricant	Désignation du modèle	Numéro d'homologation radio (s'il y en a un)
Veoneer	77V12BSM (Capteur radar)	66792/SDPPI/ 2020 7163   Dilarang melakukan perubahan spesifikasi yang dapat menimbulkan gangguan fisik dan/atau elektromagnetik terhadap lingkungan sekitarnya 

Fabricant	Désignation du modèle	Numéro d'homologation radio (s'il y en a un)
WITTE-Velbert	SDHTAG3N FC (Système de fermeture)	67233/SDPPI/ 2020 10325

## Jamaïque

Fabricant	Désignation du modèle	Numéro d'homologation radio (s'il y en a un)
Continental Automotive	CMKG1 (Système de fermeture)	SMA - CMKG1
HELLA	DM4 (Système de fermeture)	NBGDM4
MAR-QUARDT	DC12A (Système de fermeture)	SMA - DC12A

**470** Caractéristiques techniques

Fabricant	Désignation du modèle	Numéro d'homologation radio (s'il y en a un)
MAR-QUARDT	DC12B (Système de fermeture)	SMA - DC12B
MAR-QUARDT	DC12K (Système de fermeture)	SMA - DC12K
MAR-QUARDT	MS2 (Système de fermeture)	SMA - MS2
MAR-QUARDT	MS4 (Système de fermeture)	SMA - MS4
MAR-QUARDT	MS5 (Système de fermeture)	SMA - MS5

Fabricant	Désignation du modèle	Numéro d'homologation radio (s'il y en a un)
MAR-QUARDT	MK1 (Système de fermeture)	SMA - MK1
MAR-QUARDT	MK2 (Système de fermeture)	SMA - MK2
MAR-QUARDT	3350.38 (Système de fermeture)	SMA - 3350.38
MAR-QUARDT	MU1 (Système de fermeture)	SMA - MU1
WITTE-Velbert	SDHTAG3NFC (Système de fermeture)	SMA - DAG SDH TAG3 NFC

**Jordanie**

Fabricant	Désignation du modèle	Numéro d'homologation radio (s'il y en a un)
ADC	ARS4-A (Capteur radar)	TRC/LPD/2014/126
ADC	ARS4-B (Capteur radar)	TRC/LPD/2014/248
ADC	ARS4-C (Capteur radar)	T/4/11/11/6676
Bosch	FR5CPCCF (Capteur radar)	T/4/11/11/6645
Bosch	LRR3 (Capteur radar)	TRC/LPD/2009/15
Bosch	MRR1Rear (Capteur radar)	TRC/LPD/2014/73



Fabricant	Désignation du modèle	Numéro d'homologation radio (s'il y en a un)
Bosch	MRRe14FCR (Capteur radar)	TRC/LPD/2017/254
Continental Antenna	RKE213E1 (Amplificateur d'antenne)	T/4/11/11/6775
Continental Antenna	RKE223E1GNS (Amplificateur d'antenne)	T/4/11/11/9682
Continental Automotive	CMKG1 (Système de fermeture)	T/4/11/11/1799
Continental Automotive	MARS Keyless (Système de fermeture)	TRC/LPD/2017/183
Gentex	EUROII (Système de confort)	TRC/LPD/2014/258

Fabricant	Désignation du modèle	Numéro d'homologation radio (s'il y en a un)
Gentex	MUAHL 5 (Système de confort)	T/4/11/11/8462
HELLA	DM4 (Système de fermeture)	T/4/11/11/5472
Hirschmann	920287A (Système de fermeture)	T/4/11/11/10883
Hirschmann	920287B (Système de fermeture)	TRC/LPD/2012/53
Huf Bao-long	TSSRE4A (Capteur du système de contrôle de la pression des pneus)	TRC/LPD/2017/421

Fabricant	Désignation du modèle	Numéro d'homologation radio (s'il y en a un)
Huf Bao-long	TSSSG4G6 (Calculateur) (Capteur du système de contrôle de la pression des pneus)	TRC/LPD/2017/422
Huf Bao-long	TSSSG4G6b (Calculateur) (Capteur du système de contrôle de la pression des pneus)	TRC/LPD/2017/175
HUF	HUF14632 (Système de fermeture)	T/4/11/11/4355

**472** Caractéristiques techniques

Fabricant	Désignation du modèle	Numéro d'homologation radio (s'il y en a un)
HUF	HUF4761 (Système de fermeture)	TRC/LPD/2012/144
LEOPOLD KOSTAL	KK1 (Système de fermeture)	T/4/11/11/8705
MAR-QUARDT	DC12A (Système de fermeture)	T/4/11/11/1899
MAR-QUARDT	DC12B (Système de fermeture)	T/4/11/11/9429
MAR-QUARDT	DC12K (Système de fermeture)	T/4/11/11/9430

Fabricant	Désignation du modèle	Numéro d'homologation radio (s'il y en a un)
MAR-QUARDT	MS2 (Système de fermeture)	T/4/11/11/6493
MAR-QUARDT	MS4 (Système de fermeture)	T/4/11/11/2512
MAR-QUARDT	MS5 (Système de fermeture)	T/4/11/11/3509
MAR-QUARDT	MK1 (Système de fermeture)	TRC/34/7629/2020
MAR-QUARDT	MK2 (Système de fermeture)	TRC/34/7630/2020

Fabricant	Désignation du modèle	Numéro d'homologation radio (s'il y en a un)
MAR-QUARDT	3350.38 (Système de fermeture)	T/4/11/11/7431
MAR-QUARDT	MU1 (Système de fermeture)	T/4/11/11/2511
Schrader	AG5SP4-D (Capteur du système de contrôle de la pression des pneus)	TRC/LPD/2019/21
Schrader	MFR (Calculateur) (Capteur du système de contrôle de la pression des pneus)	TRC/LPD/2019/184

Fabricant	Désignation du modèle	Numéro d'homologation radio (s'il y en a un)
Schrader	GG4T (Capteur du système de contrôle de la pression des pneus)	TRC/LPD/2017/456
Schrader	DG6W2D4 (Capteur du système de contrôle de la pression des pneus)	TRC/LPD/2018/139
Schrader	MC34MA4 (Capteur du système de contrôle de la pression des pneus)	TRC/LPD/2011/158

Fabricant	Désignation du modèle	Numéro d'homologation radio (s'il y en a un)
Veoneer	77V12BSM (Capteur radar)	T/4/11/11/5557
Veoneer	77V12CRN (Capteur radar)	T/4/11/11/5556
Veoneer	77GHz MMRV1 (Capteur radar)	TRC/LPD/2015/161
WITTE-Velbert	SGHTAG3NFC (Système de fermeture)	T/4/11/11/2635

## Canada

Fabricant	Désignation du modèle	Numéro d'homologation radio (s'il y en a un)
ADC	ARS4-C (Capteur radar)	IC: 4135A-ARS4C
Bosch	FR5CPCCF (Capteur radar)	IC: 3887A-FR5CPCCF
Veoneer	77V12BSM (Capteur radar)	IC: 8436B-77V12BSM
Veoneer	77V12CRN (Capteur radar)	IC: 8436B-77V12CRN

## Malaisie

		
Fabricant	Désignation du modèle	Numéro d'homologation radio (s'il y en a un)
ADC	ARS4-C (Capteur radar)	SQASI/T A/19/2872
Bosch	FR5CPCCF (Capteur radar)	CIDF150 00490
Bosch	LRR3 (Capteur radar)	RALM/35 A/0716/S(16-232 4)

		
Fabricant	Désignation du modèle	Numéro d'homologation radio (s'il y en a un)
Bosch	MRR1Rear (Capteur radar)	RALM/66 A/0618/S(18-246 8)
Bosch	MRRre14FCR (Capteur radar)	RALM/45 A/0517/S(17-157 6)
Continental Antenna	RKE213E1 (Amplificateur d'antenne)	RAUU/28 C/0915/S(15-270 3)

		
Fabricant	Désignation du modèle	Numéro d'homologation radio (s'il y en a un)
Continental Antenna	RKE223E1GNS (Amplificateur d'antenne)	RDDK/34 B/1219/S(19-531 9)
Continental Automotive	CMKG1 (Système de fermeture)	RFCP/13 A/0220/S(20-019 7)



Fabricant	Désignation du modèle	Numéro d'homologation radio (s'il y en a un)
Continental Automotive	MARS Keyless (Système de fermeture)	RAAU/51 C/0417/S(17-1034) CIDF150 00578
Continental Automotive	D-WMI2020A (Calculateur)	RGEZ/12 A/1019/S(19-4128)



Fabricant	Désignation du modèle	Numéro d'homologation radio (s'il y en a un)
HELLA	DM4 (Système de fermeture)	RDDK/41 A/0717/S(17-2269) CIDF150 00578
Hirschmann	920287A (Système de fermeture)	RAUU/63 A/0311/S(11-0432)



Fabricant	Désignation du modèle	Numéro d'homologation radio (s'il y en a un)
Hirschmann	920287B (Système de fermeture)	RAUU/22 C/0615/S(15-1864)
Huf Bao-long	TSSRE4A (Capteur du système de contrôle de la pression des pneus)	CIDF170 00184



Fabricant	Désignation du modèle	Numéro d'homologation radio (s'il y en a un)
Huf Bao-long	TSSSG4G6 (Calculateur) (Capteur du système de contrôle de la pression des pneus)	RAQP/57 A/0817/S(17-242 4)
HUF	HUF14632 (Système de fermeture)	RAYN/25 A/0715/S(15-238 5)



Fabricant	Désignation du modèle	Numéro d'homologation radio (s'il y en a un)
HUF	HUF4761 (Système de fermeture)	RAAU/16 B/1112/S(12-205 3)
LEOPOLD KOSTAL	KK1 (Système de fermeture)	RAUU/27 C/0815/S(15-295 3)
MAR-QUARDT	DC12A (Système de fermeture)	RDDK/33 A/0317/S(17-066 9)



Fabricant	Désignation du modèle	Numéro d'homologation radio (s'il y en a un)
MAR-QUARDT	DC12B (Système de fermeture)	RAUU/62 A/0311/S(11-026 3)
MAR-QUARDT	DC12K (Système de fermeture)	RAUU/62 A/0311/S(11-026 4)
MAR-QUARDT	MS2 (Système de fermeture)	RDDK/31 A/0217/S(17-040 5)



Fabricant	Désignation du modèle	Numéro d'homologation radio (s'il y en a un)
MAR-QUARDT	MS4 (Système de fermeture)	RDDK/25 B/1019/S(19-0943)
MAR-QUARDT	MS5 (Système de fermeture)	RGLO/02 A/0720/S(20-2580)
MAR-QUARDT	MK1 (Système de fermeture)	RAAU/14 C/0615/S(15-1057)



Fabricant	Désignation du modèle	Numéro d'homologation radio (s'il y en a un)
MAR-QUARDT	MK2 (Système de fermeture)	RAAU/12 C/0515/S(15-1059)
MAR-QUARDT	3350.38 (Système de fermeture)	RDDK/17 B/0819/S(19-1082)
Meta System	ITS/TPS (Protection volumétrique)	RAVG/18 Q/0212/S(11-2068)



Fabricant	Désignation du modèle	Numéro d'homologation radio (s'il y en a un)
Meta System	MUW II (Protection volumétrique)	RAVG/17 Q/0212/S(11-2067)
Schrader	AG5SP4-D (Capteur du système de contrôle de la pression des pneus)	RCDD/03A/0615/S(19-2094)



Fabricant	Désignation du modèle	Numéro d'homologation radio (s'il y en a un)
Schrader	MFR (Calculateur) (Capteur du système de contrôle de la pression des pneus)	RAQP/62 A/0419/S (19-1694)
Veoneer	77GHz MMRV1 (Capteur radar)	RALM/31 A/0316/S(16-0727)
Veoneer	77V12BSM (Capteur radar)	SQASI/T A/19/2980



Fabricant	Désignation du modèle	Numéro d'homologation radio (s'il y en a un)
Veoneer	77V12CRN (Capteur radar)	SQASI/T A/19/2982
WITTE-Velbert	SDHTAG3NFC (Système de fermeture)	RDDK/43 B/0420/S(20-1749)

## Maroc

Fabricant	Désignation du modèle	Numéro d'homologation radio (s'il y en a un)
		AGREE PAR L'ANRT MAROC
ADC	ARS4-A (Capteur radar)	MR 9490 ANTR 2014-07-23
ADC	ARS4-B (Capteur radar)	MR 9778 ANTR 2014-11-11
ADC	ARS4-C (Capteur radar)	MR 20231 ANTR 2019
Bosch	FR5CPCCF (Capteur radar)	MR 20575 ANTR 2019



Fabricant	Désignation du modèle	Numéro d'homologation radio (s'il y en a un)
Bosch	LRR3 (Capteur radar)	MR 5371 ANTR 2010-02-02
Bosch	MRR1Rear (Capteur radar)	MR 9186 ANTR 2014-04-22
Bosch	MRRe14FCR (Capteur radar)	MR 13900 ANTR 2017-05-04
Continental Antenna	RKE213E1 (Amplificateur d'antenne)	MR 10631 ANTR 2015-07-16
Continental Antenna	RKE223E1GNS (Amplificateur d'antenne)	MR 21174 ANTR 2019-10-14

Fabricant	Désignation du modèle	Numéro d'homologation radio (s'il y en a un)
Continental Automotive	CMKG1 (Système de fermeture)	MR 21701 ANTR 2019-12-05
Continental Automotive	MARS Keyless (Système de fermeture)	MR 13681 ANTR 2017-04-04
HELLA	DM4 (Système de fermeture)	MR 14426 ANTR 2017-07-28
Hirschmann	920287A (Système de fermeture)	MR 6700 ANTR 2011-11-16
Hirschmann	920287B (Système de fermeture)	MR 7260 ANTR 2012-06-13

Fabricant	Désignation du modèle	Numéro d'homologation radio (s'il y en a un)
Huf Bao-long	TSSRE4A (Capteur de pression de pneu) (Capteurs du système de contrôle de la pression des pneus)	MR 14320 ANTR 2017-07-07
Huf Bao-long	TSSSG4G6 (Calculateur) (Capteur du système de contrôle de la pression des pneus)	MR 14319 ANTR 2017-07-07

## 480 Caractéristiques techniques

Fabricant	Désignation du modèle	Numéro d'homologation radio (s'il y en a un)
Huf Bao-long	TSSSG4G6b (Calculateur) (Capteur du système de contrôle de la pression des pneus)	MR 19561 ANTR 2019-04-26
HUF	HUF14632 (Système de fermeture)	MR 10506 ANTR 2015-06-22
HUF	HUF4761 (Système de fermeture)	MR 7829 ANTR 2013-02-14
LEOPOLD KOSTAL	KK1 (Système de fermeture)	MR 10697 ANTR 2015-08-05

Fabricant	Désignation du modèle	Numéro d'homologation radio (s'il y en a un)
MAR-QUARDT	DC12A (Système de fermeture)	MR 13429 ANTR 2017-03-03
MAR-QUARDT	DC12B (Système de fermeture)	MR 6698 ANTR 2011-11-16
MAR-QUARDT	DC12K (Système de fermeture)	MR 6699 ANTR 2011-11-16
MAR-QUARDT	MS2 (Système de fermeture)	MR 13300 ANTR 2017-02-15
MAR-QUARDT	MS4 (Système de fermeture)	MR 19199 ANTR 2019-03-25



Fabricant	Désignation du modèle	Numéro d'homologation radio (s'il y en a un)
MAR-QUARDT	MS5 (Système de fermeture)	MR 23805 ANRT 22/04/2020
MAR-QUARDT	MK1 (Système de fermeture)	MR 10645 ANTR 2015-07-21
MAR-QUARDT	MK2 (Système de fermeture)	MR 10987 ANTR 2015-10-22
MAR-QUARDT	3350.38 (Système de fermeture)	MR 18817 ANTR 2019-02-12
MAR-QUARDT	MU1 (Système de fermeture)	MR 19200 ANTR 2019-03-25



Fabricant	Désignation du modèle	Numéro d'homologation radio (s'il y en a un)
MAR-QUARDT	MU2 (Système de fermeture)	MR 23804 ANRT 22/04/2020
Schrader	AG5SP4-D (Capteur de pression de pneu) (Capteurs du système de contrôle de la pression des pneus)	MR 10216 ANTR 2015-03-18
Schrader	MFR (Calculateur) (Capteur du système de contrôle de la pression des pneus)	MR 19527 ANTR 2019-04-30



Fabricant	Désignation du modèle	Numéro d'homologation radio (s'il y en a un)
Schrader	GG4T (Capteur du système de contrôle de la pression des pneus)	MR 14777 ANRT 2017-09-20
Schrader	DG6W2D4 (Capteur du système de contrôle de la pression des pneus)	MR 16355 ANTR 2018-04-19
Schrader	MC34MA4 (Capteur du système de contrôle de la pression des pneus)	MR 6706 ANTR 2011-11-17
Veoneer	77GHz MMRV1 (Capteur radar)	MR 10436 ANTR 2015

Fabricant	Désignation du modèle	Numéro d'homologation radio (s'il y en a un)
Veoneer	77V12BSM (Capteur radar)	MR 20097 ANTR 2019
Veoneer	77V12CRN (Capteur radar)	MR 20149 ANTR 2019
WITTE-Velbert	SDHTAG3NFC (Système de fermeture)	MR 23310 ANRT 10/03/2020

## Mexique

		
Fabricant	Désignation du modèle	Numéro d'homologation radio (s'il y en a un)
ADC	ARS4-A (Capteur radar)	IFETEL: RCPCOAR14-11 91
ADC	ARS4-B (Capteur radar)	IFETEL: RLVCOAR15-00 08
ADC	ARS4-C (Capteur radar)	IFETEL: RLVCOR19-106 2
Bosch	FR5CPCCF (Capteur radar)	IFETEL: RCPBOFR19-13 56



		
Fabricant	Désignation du modèle	Numéro d'homologation radio (s'il y en a un)
Bosch	LRR3 (Capteur radar)	IFETEL: RCPBOLR09-08 28
Bosch	MRR1Rear (Capteur radar)	IFETEL: RCPBOMR14-0 922
Bosch	MRR14FCR (Capteur radar)	IFETEL: RCPBOMR17-0 598
Continental Antenna	RKE213E1 (Amplificateur d'antenne)	IFETEL: RLVKARK15-17 41



		
Fabricant	Désignation du modèle	Numéro d'homologation radio (s'il y en a un)
Continental Antenna	RKE223E1 (Amplificateur d'antenne)	IFETEL: RLVCORK19-21 74
Continental Automotive	CMKG1 (Système de fermeture)	IFETEL: RCPCCOM19-2 315
Continental Automotive	MARS Keyless (Système de fermeture)	IFETEL: RLVDAMA18-1 827
Gentex	EURO II (Système de confort)	IFETEL: RCPJOHO07-59 8-A9



<b>NOM</b>		
Fabricant	Désignation du modèle	Numéro d'homologation radio (s'il y en a un)
Gentex	MUAHL 5 (Système de confort)	IFETEL: RCPGEMU15-0448
HELLA	DM4 (Système de fermeture)	IFETEL: RLVHEDM17-10
Hirschmann	920287A (Système de fermeture)	IFETEL: RLVHI9211-0472
Hirschmann	920287B (Système de fermeture)	IFETEL: RLVHI9212-0608



<b>NOM</b>		
Fabricant	Désignation du modèle	Numéro d'homologation radio (s'il y en a un)
Huf Baolong	TSSRE4A (Capteur du système de contrôle de la pression des pneus)	IFETEL: RLVHUTS17-0806
HUF	HUF14632 (Système de fermeture)	IFETEL: RLVHUHU15-1204
HUF	HUF4761 (Système de fermeture)	IFETEL: RLVHUHU12-1587



<b>NOM</b>		
Fabricant	Désignation du modèle	Numéro d'homologation radio (s'il y en a un)
LEOPOLD KOSTAL	KK1 (Système de fermeture)	IFETEL: RLVKOKK15-0891
MAR-QUARDT	DC12A (Système de fermeture)	IFETEL: RLVMEDC17-0348
MAR-QUARDT	DC12B (Système de fermeture)	IFETEL: RLVMACD11-0446
MAR-QUARDT	DC12K (Protection volumétrique)	IFETEL: RLVMACD11-0446



		
Fabricant	Désignation du modèle	Numéro d'homologation radio (s'il y en a un)
MAR-QUARDT	MS2 (Système de fermeture)	IFETEL: RLVAMMS17-0222
MAR-QUARDT	MS4 (Système de fermeture)	IFETEL: RLVAMMS19-0449
MAR-QUARDT	MS5 (Système de fermeture)	IFETEL: RLVMEMS20-0957
MAR-QUARDT	MK1 (Système de fermeture)	IFETEL: RLVAMMK15-1042

		
Fabricant	Désignation du modèle	Numéro d'homologation radio (s'il y en a un)
MAR-QUARDT	MK2 (Système de fermeture)	IFETEL: RLVAMMK15-1043
MAR-QUARDT	3350.38 (Système de fermeture)	IFETEL: RCPMA3319-0530
MAR-QUARDT	MU1 (Système de fermeture)	IFETEL: RCPMAMU19-1342
Meta System	ITS/TPS (Protection volumétrique)	IFETEL: IFT/223/UCS/DG-AUSE/4871/2016

		
Fabricant	Désignation du modèle	Numéro d'homologation radio (s'il y en a un)
Meta System	MUW II (Protection volumétrique)	IFETEL: IFT/223/UCS/DG-AUSE/5064/2016
Schrader	AG5SP4-D (Capteur du système de contrôle de la pression des pneus)	IFETEL: RCPSCAG15-0627

		
Fabricant	Désignation du modèle	Numéro d'homologation radio (s'il y en a un)
Schrader	MFR (Capteur du système de contrôle de la pression des pneus)	IFETEL: RLVSCMF15-09 59
Schrader	GG4T (Capteur du système de contrôle de la pression des pneus)	IFETEL: RLVSCGG17-16 65

		
Fabricant	Désignation du modèle	Numéro d'homologation radio (s'il y en a un)
Schrader	DG6W2D4 (Capteur du système de contrôle de la pression des pneus)	IFETEL: RLVSCDG18-04
Schrader	MC34MA4 (Capteur du système de contrôle de la pression des pneus)	IFETEL: RCPSCMR14-0 62

		
Fabricant	Désignation du modèle	Numéro d'homologation radio (s'il y en a un)
Veoneer	77GHz MMRV1 (Capteur radar)	IFETEL: RLVAU7717-07 44
Veoneer	77V12BSM (Capteur radar)	IFETEL: RLVVE7719-10 63
Veoneer	77V12CRN (Capteur radar)	IFETEL: RCPVE7719-09 98
WITTE-Velbert	SDHTAG3NFC (Système de fermeture)	IFETEL: RCPWISD20-09 43

## Moldavie

		
Fabricant	Désignation du modèle	Numéro d'homologation radio (s'il y en a un)
ADC	ARS4-C (Capteur radar)	MD OC TIP 024 A6632-19
Bosch	FR5CPCCF (Capteur radar)	MD OC TIP 024 A6560-19
Bosch	LRR3 (Capteur radar)	MD OC TIP 024 A6227-18
Bosch	MRR1Rear (Capteur radar)	MD OC TIP 024 A5957-17

		
Fabricant	Désignation du modèle	Numéro d'homologation radio (s'il y en a un)
Bosch	MRRre14FCR (Capteur radar)	MD OC TIP 024 A6004-18
Continental Antenna	RKE213E1 (Amplificateur d'antenne)	MD OC TIP 024 A6500-19
Continental Antenna	RKE223E1G NS (Amplificateur d'antenne)	MD OC TIP 024 A6648-19
Continental Automotive	CMKG1 (Système de fermeture)	MD OC TIP 024 A6671-20

		
Fabricant	Désignation du modèle	Numéro d'homologation radio (s'il y en a un)
Continental Automotive	MARS Keyless (Système de fermeture)	MD OC TIP 024 A5876-17
HELLA	DM4 (Système de fermeture)	MD OC TIP 024 A6761-20
Hirschmann	920287A (Système de fermeture)	MD OC TIP 024 A6652-20
Hirschmann	920287B (Système de fermeture)	MD OC TIP 024 A6514-19





Fabricant	Désignation du modèle	Numéro d'homologation radio (s'il y en a un)
HUF	HUF4761 (Système de fermeture)	MD OC TIP 024 A6449-19
LEOPOLD KOSTAL	KK1 (Système de fermeture)	MD OC TIP 024 A6440-19
MAR-QUARDT	DC12A (Système de fermeture)	MD OC TIP 024 A6684-20
MAR-QUARDT	DC12B (Système de fermeture)	MD OC TIP 024 A6253-18



Fabricant	Désignation du modèle	Numéro d'homologation radio (s'il y en a un)
MAR-QUARDT	DC12K (Système de fermeture)	MD OC TIP 024 A6252-18
MAR-QUARDT	MS2 (Système de fermeture)	MD OC TIP 024 A6444-19
MAR-QUARDT	MS4 (Système de fermeture)	MD OC TIP 024 A6569-19
MAR-QUARDT	MS5 (Système de fermeture)	MO OC TIP 024 A6774-20



Fabricant	Désignation du modèle	Numéro d'homologation radio (s'il y en a un)
MAR-QUARDT	MK1 (Système de fermeture)	MD OC TIP 024 A6551-19
MAR-QUARDT	MK2 (Système de fermeture)	MD OC TIP 024 A6552-19
MAR-QUARDT	3350.38 (Système de fermeture)	MD OC TIP 024 A6398-19
MAR-QUARDT	MU1 (Système de fermeture)	MD OC TIP 024 A6570-19



Fabricant	Désignation du modèle	Numéro d'homologation radio (s'il y en a un)
MAR-QUARDT	MU2 (Système de fermeture)	MD OC TIP 024 A6773-20
Veoneer	77GHz MMRV1 (Capteur radar)	MD OC TIP 024 A5678-16
Veoneer	77V12BSM (Capteur radar)	MD OC TIP 024 A6508-19



Fabricant	Désignation du modèle	Numéro d'homologation radio (s'il y en a un)
Veoneer	77V12CRN (Capteur radar)	MD OC TIP 024 A6506-19
WITTE-Velbert	SDHTAG3NFC (Système de fermeture)	MD OC TIP 024 A6753-20

## Mongolie



Fabricant	Désignation du modèle	Numéro d'homologation radio (s'il y en a un)
Continental Automotive	CMKG1 (Système de fermeture)	A19000633
Continental Automotive	MARS Keyless (Système de fermeture)	A18000328
HELLA	DM4 (Système de fermeture)	A18000329
MAR-QUARDT	DC12A (Système de fermeture)	A19000400



Fabricant	Désignation du modèle	Numéro d'homologation radio (s'il y en a un)
MAR-QUARDT	DC12B (Système de fermeture)	A19000371
MAR-QUARDT	DC12K (Système de fermeture)	A19000372
MAR-QUARDT	MS2 (Système de fermeture)	A19000289
MAR-QUARDT	MS4 (Système de fermeture)	A19000516



Fabricant	Désignation du modèle	Numéro d'homologation radio (s'il y en a un)
MAR-QUARDT	MS5 (Système de fermeture)	A20000085
MAR-QUARDT	MK1 (Système de fermeture)	A19000374
MAR-QUARDT	MK2 (Système de fermeture)	A19000374
MAR-QUARDT	MU1 (Système de fermeture)	A19000517



Fabricant	Désignation du modèle	Numéro d'homologation radio (s'il y en a un)
MAR-QUARDT	MU2 (Système de fermeture)	A20000086
WITTE-Velbert	SDHTAG3NFC (Système de fermeture)	A20000067

## Niger

Fabricant	Désignation du modèle	Numéro d'homologation radio (s'il y en a un)
Continental Antenna	RKE213E1 (Amplificateur d'antenne)	029/ARCEP/DG/19
Continental Automotive	MARS Keyless (Système de fermeture)	083/ARCEP/DG/19
HELLA	DM4 (Système de fermeture)	082/ARCEP/DG/19
Hirschmann	920287A (Système de fermeture)	097/ARCEP/DG/19
Hirschmann	920287B (Système de fermeture)	098/ARCEP/DG/19

Fabricant	Désignation du modèle	Numéro d'homologation radio (s'il y en a un)
HUF	HUF4761 (Système de fermeture)	053/ARCEP/DG/19
KATHREIN	RKE213E1 (Système de fermeture)	029/ARCEP/DG/19
LEOPOLD KOSTAL	KK 1 (Système de fermeture)	037/ARCEP/DG/19
MAR-QUARDT	DC 12A (Système de fermeture)	010/ARCEP/DG/19
MAR-QUARDT	DC 12B (Système de fermeture)	008/ARCEP/DG/19

Fabricant	Désignation du modèle	Numéro d'homologation radio (s'il y en a un)
MAR-QUARDT	DC 12K (Système de fermeture)	009/ARCEP/DG/19
MAR-QUARDT	MS2 (Système de fermeture)	014/ARCEP/DG/19
MAR-QUARDT	MS4 (Système de fermeture)	HOMO-0096/ARCEP/DG/2019
MAR-QUARDT	MK 1 (Système de fermeture)	034/ARCEP/DG/19
MAR-QUARDT	MK2 (Système de fermeture)	035/ARCEP/DG/19

Fabricant	Désignation du modèle	Numéro d'homologation radio (s'il y en a un)
MAR-QUARDT	3350.38 (Système de fermeture)	015/ARCEP/DG/19
MAR-QUARDT	MU1 (Système de fermeture)	HOMO-0095/ARCEP/DG/2019

## Nigeria

Fabricant	Désignation du modèle	Numéro d'homologation radio (s'il y en a un)
ADC	ARS4-A (Capteur radar)	NCC/TSNI/WN/TA/CERT/AB00388/2015
ADC	ARS4-B (Capteur radar)	NCC/TSNI/WN/TA/CERT/2062/2018
ADC	ARS4-C (Capteur radar)	NCC/TSNI/WN/TA/CERT/3078/2019
Bosch	FR5CPCCF (Capteur radar)	NCC/TSNI/WN/TA/CERT/3282/2019

Fabricant	Désignation du modèle	Numéro d'homologation radio (s'il y en a un)
Bosch	MRR1Rear (Capteur radar)	NCC/TSNI/WN/TA/CERT/2089/2018
Bosch	MRRe14FCR (Capteur radar)	NCC/TSNI/WN/TA/CERT/2042/2018
Continental Antenna	RKE213E1 (Amplificateur d'antenne)	NCC/TSNI/WN/TA/CERT/0865/2015
Continental Antenna	RKE223E1GNS (Amplificateur d'antenne)	NCC/TSNI/WN/TA/CERT/3372/2020

## 492 Caractéristiques techniques

Fabricant	Désignation du modèle	Numéro d'homologation radio (s'il y en a un)
Continental Automotive	CMKG1 (Système de fermeture)	NCC/ TSNI/WN/TA/ CERT/ 3440/2020
Continental Automotive	MARS Keyless (Système de fermeture)	NCC/ TSNI/WN/TA/ CERT/ 1670/2017
HELLA	DM4 (Système de fermeture)	NCC/ TSNI/WN/TA/ CERT/ 1830/2017
Hirschmann	920287A (Système de fermeture)	NCC/ TSNI/WN/TA/ CERT/ 3100/2019

Fabricant	Désignation du modèle	Numéro d'homologation radio (s'il y en a un)
Hirschmann	920287B (Système de fermeture)	NCC/ TSNI/WN/TA/ CERT/ 3101/2019
HUF	HUF14632 (Système de fermeture)	NCC/ TSNI/WN/TA/ CERT/ 0829/2015
HUF	HUF4761 (Système de fermeture)	NCC/ TSNI/WN/TA/ CERT/ 2884/2019
LEOPOLD KOSTAL	KK1 (Système de fermeture)	NCC/ TSNI/WN/TA/ CERT/ 0823/2015

Fabricant	Désignation du modèle	Numéro d'homologation radio (s'il y en a un)
MAR-QUARDT	DC12A (Système de fermeture)	NCC/ TSNI/WN/TA/ CERT/ 1714/2017
MAR-QUARDT	DC12B (Système de fermeture)	NCC/ TSNI/WN/TA/ CERT/ 2627/2019
MAR-QUARDT	DC12K (Système de fermeture)	NCC/ TSNI/WN/TA/ CERT/ 2626/2019
MAR-QUARDT	MS2 (Système de fermeture)	NCC/ TSNI/WN/TA/ CERT/ 1667/2017

Fabricant	Désignation du modèle	Numéro d'homologation radio (s'il y en a un)
MAR-QUARDT	MS4 (Système de fermeture)	NCC/ TSNI/WN/TA/ CERT/ 3212/2019
MAR-QUARDT	MS5 (Système de fermeture)	NCC/ TSNI/WN/TA/ CERT/ 3635/2020
MAR-QUARDT	MK1 (Système de fermeture)	NCC/ TSNI/WN/TA/ CERT/ 0739/2015
MAR-QUARDT	MK2 (Système de fermeture)	NCC/ TSNI/WN/TA/ CERT/ 0740/2015

Fabricant	Désignation du modèle	Numéro d'homologation radio (s'il y en a un)
MAR-QUARDT	3350.38 (Système de fermeture)	NCC/ TSNI/WN/TA/ CERT/ 2882/2019
Veoneer	77V12BSM (Capteur radar)	NCC/ TSNI/WN/TA/ CERT/ 3069/2019
Veoneer	77V12CRN (Capteur radar)	NCC/ TSNI/WN/TA/ CERT/ 3068/2019
WITTE-Velbert	SDHTAG3N FC (Système de fermeture)	NCC/ TSNI/WN/TA/ CERT/ 3671/2020

Oman		
Fabricant	Désignation du modèle	Numéro d'homologation radio (s'il y en a un)
ADC	ARS4-A (Capteur radar)	TRA/TA-R/ 2016/14 D080134
ADC	ARS4-B (Capteur radar)	TRA/TA-R/ 2210/14 D080134
ADC	ARS4-C (Capteur radar)	TRA/TA-R/ 7769/19 D172338
Bosch	FR5CPCCF (Capteur radar)	TRA/TA-R/ 7983/19 D172338
Bosch	LRR3 (Capteur radar)	TRA/TA-R/ 1049/09

**494** Caractéristiques techniques

Fabricant	Désignation du modèle	Numéro d'homologation radio (s'il y en a un)
Bosch	MRR1Rear (Capteur radar)	TRA/TA-R/1849/14
Bosch	MRRe14FCR (Capteur radar)	TRA/TA-R/4353/17
Continental Antenna	RKE213E1 (Amplificateur d'antenne)	TRA/TA-R/2715/15 D090258
Continental Antenna	RKE223E1GNS (Amplificateur d'antenne)	TRA/TA-R/8337/19
Continental Automotive	CMKG1 (Système de fermeture)	TRA/TA-R/8642/19 D172338

Fabricant	Désignation du modèle	Numéro d'homologation radio (s'il y en a un)
Continental Automotive	MARS Keyless (Système de fermeture)	TRA/TA-R/4158/17 D080134
HELLA	DM4 (Système de fermeture)	TRA/TA-R/4548/17 D080134
Hirschmann	920287A (Système de fermeture)	TRA/TA-R/0210/11 D080353
Hirschmann	920287B (Système de fermeture)	TRA/TA-R/0655/12 D080353

Fabricant	Désignation du modèle	Numéro d'homologation radio (s'il y en a un)
Huf Bao-long	TSSRE4A (Capteur du système de contrôle de la pression des pneus)	TRA R/4516/17 D100428
Huf Bao-long	TSSSG4G6 (Capteur du système de contrôle de la pression des pneus)	TRA R/4515/17 D100428
Huf Bao-long	TSSSG4G6b (Capteur du système de contrôle de la pression des pneus)	TRA R/7506/19 D100428



Fabricant	Désignation du modèle	Numéro d'homologation radio (s'il y en a un)
HUF	HUF14632 (Système de fermeture)	TRA/TA-R/2665/15
HUF	HUF4761 (Système de fermeture)	TRA/TA-R/0920/12
LEOPOLD KOSTAL	KK1 (Système de fermeture)	TRA/TA-R/3129/16
MAR-QUARDT	DC12A (Système de fermeture)	TRA/TA-RD/4056/17 D100428
MAR-QUARDT	DC12B (Système de fermeture)	TRA/TA-R/0227/11 D080353

Fabricant	Désignation du modèle	Numéro d'homologation radio (s'il y en a un)
MAR-QUARDT	DC12K (Système de fermeture)	TRA/TA-R/0228/11 D080353
MAR-QUARDT	MS2 (Système de fermeture)	TRA/TA-R/4136/17 D080134
MAR-QUARDT	MS4 (Système de fermeture)	TRA/TA-R/7316/19 D172249
MAR-QUARDT	MS5 (Système de fermeture)	TRA/TA-R/9324/20 D100428
MAR-QUARDT	MK1 (Système de fermeture)	TRA/TA-R/2848/15 D080353

Fabricant	Désignation du modèle	Numéro d'homologation radio (s'il y en a un)
MAR-QUARDT	MK2 (Système de fermeture)	TRA/TA-R/2900/15 D080353
MAR-QUARDT	3350.38 (Système de fermeture)	TRA/TA-R/7051/19 D172249
MAR-QUARDT	MU1 (Système de fermeture)	TRA/TA-R/7353/19 D172249
MAR-QUARDT	MU2 (Système de fermeture)	TRA/TA-R/9325/20 D100428

## 496 Caractéristiques techniques

Fabricant	Désignation du modèle	Número d'homologation radio (s'il y en a un)
Schrader	AG5SP4-D (Capteur du système de contrôle de la pression des pneus)	TRA R/ 2380/15 D080134
Schrader	MFR (Capteur du système de contrôle de la pression des pneus)	TRA R/ 7464/19 D090258
Schrader	GG4T (Capteur du système de contrôle de la pression des pneus)	TRA TA-R/ 4686/17 D080134

Fabricant	Désignation du modèle	Número d'homologation radio (s'il y en a un)
Schrader	DG6W2D4 (Capteur du système de contrôle de la pression des pneus)	TRA TA-R/ 5511/18 D172249
Veoneer	77GHz MMRV1 (Capteur radar)	TRA/TA-R/ 2706/15
Veoneer	77V12BSM (Capteur radar)	TRA R/ 7706/19 D172338
Veoneer	77V12CRN (Capteur radar)	TRA R/ 7707/19 D172338
WITTE-Velbert	SDHTAG3NFC (Système de fermeture)	TRA/TA-R/ 9150/20

## Pakistan



Fabricant	Désignation du modèle	Número d'homologation radio (s'il y en a un)
ADC	ARS4-A (Capteur radar)	TAC NO: 9.9014/2019
ADC	ARS4-B (Capteur radar)	TAC NO: 9.1048/2018
ADC	ARS4-C (Capteur radar)	TAC NO: 9.9389/2019
Bosch	FR5CPCCF (Capteur radar)	TAC NO: 9.198/2020



Fabricant	Désignation du modèle	Numéro d'homologation radio (s'il y en a un)
Continental Antenna	RKE213E1 (Amplificateur d'antenne)	TAC NO: 9.142/2016
Continental Antenna	RKE223E1GNS (Amplificateur d'antenne)	TAC NO: 9.100169/2019
Continental Automotive	CMKG1 (Système de fermeture)	TAC NO: 9.100175/2019
Continental Automotive	MARS Keyless (Système de fermeture)	TAC NO: 9.213/2017



Fabricant	Désignation du modèle	Numéro d'homologation radio (s'il y en a un)
Continental Automotive	D-WMI2020A (Calculateur)	TAC NO: 9.9836/2019
HELLA	DM4 (Système de fermeture)	TAC NO: 9.409/2017
Hirschmann	920287A (Système de fermeture)	TAC NO: 9.845/2013
Hirschmann	920287B (Système de fermeture)	TAC NO: 9.846/2013



Fabricant	Désignation du modèle	Numéro d'homologation radio (s'il y en a un)
HUF	HUF14632 (Système de fermeture)	TAC NO: 9.598/2015
HUF	HUF4761 (Système de fermeture)	TAC NO: 9.790/2013
LEOPOLD KOSTAL	KK1 (Système de fermeture)	TAC NO: 9.118/2016
MAR-QUARDT	DC12A (Système de fermeture)	TAC NO: 9.131/2017



Fabricant	Désignation du modèle	Numéro d'homologation radio (s'il y en a un)
MAR-QUARDT	DC12B (Système de fermeture)	TAC NO: 9.829/2013
MAR-QUARDT	DC12K (Système de fermeture)	TAC NO: 9.830/2013
MAR-QUARDT	MS2 (Système de fermeture)	TAC NO: 9.133/2017
MAR-QUARDT	MS4 (Système de fermeture)	TAC NO: 9.100171/2019



Fabricant	Désignation du modèle	Numéro d'homologation radio (s'il y en a un)
MAR-QUARDT	MS5 (Système de fermeture)	TAC.NO: 9.774/2020
MAR-QUARDT	MK1 (Système de fermeture)	TAC NO: 9.486/2015
MAR-QUARDT	MK2 (Système de fermeture)	TAC NO: 9.497/2015
MAR-QUARDT	MU1 (Système de fermeture)	TAC NO: 9.100170/2019
MAR-QUARDT	MU2 (Système de fermeture)	TAC NO: 9.785/2020



Fabricant	Désignation du modèle	Numéro d'homologation radio (s'il y en a un)
Veoneer	77GHz MMRV1 (Capteur radar)	TAC NO: 9.9284/2019
Veoneer	77V12BSM (Capteur radar)	TAC NO: 9.9391/2019
Veoneer	77V12CRN (Capteur radar)	TAC NO: 9.9391/2019

## Paraguay

		
Fabricant	Désignation du modèle	Numéro d'homologation radio (s'il y en a un)
ADC	ARS4-A (Capteur radar)	2019-05-I-0271
ADC	ARS4-B (Capteur radar)	2019-07-I-0353
ADC	ARS4-C (Capteur radar)	2019-11-I-0602
Bosch	FR5CPCCF (Capteur radar)	2019-09-I-0508

		
Fabricant	Désignation du modèle	Numéro d'homologation radio (s'il y en a un)
Bosch	MRRre 14FC R (Capteur radar)	2017-06-I-0000162
Bosch	MRR1Rear (Capteur radar)	2019-05-I-000236
Continental Antenna	RKE213E1 (Amplificateur d'antenne)	2016-02-I-0000038
Continental Antenna	RKE223E1G NS (Amplificateur d'antenne)	2019-12-I-0656

		
Fabricant	Désignation du modèle	Numéro d'homologation radio (s'il y en a un)
Continental Automotive	CMKG1 (Système de fermeture)	2020-02-I-0110
Continental Automotive	MARS Keyless (Système de fermeture)	2017-05-I-0000136



Fabricant	Désignation du modèle	Numéro d'homologation radio (s'il y en a un)
Continental Automotive	D-WMI2020A (Calculateur)	Este vehículo posee el siguiente componente de radio-frecuencias, homologado por la CONATEL – Paraguay: Interfaz inalámbrica para móvil, Marca Continental, modelo D-WMI2020A Fabricado por Continental



Fabricant	Désignation du modèle	Numéro d'homologation radio (s'il y en a un)
		Automotive GmbH 2019-11-I-0600
HELLA	DM4 (Système de fermeture)	2017-08-I_0000261
Hirschmann	920287A (Système de fermeture)	2016-5-I-000134 y 2011-06-I-0059



Fabricant	Désignation du modèle	Numéro d'homologation radio (s'il y en a un)
Hirschmann	920287B (Système de fermeture)	2017-04-I-0000119 y 2012-05-I-0096
Huf Baolong	TSSRE4A (Capteur du système de contrôle de la pression des pneus)	2017-09-I-0000328
HUF	HUF14632 (Système de fermeture)	2020-06-I-0284 y 2015-08-I-0000226



Fabricant	Désignation du modèle	Numéro d'homologation radio (s'il y en a un)
HUF	HUF4761 (Système de fermeture)	2017-12-I-0000409 y 2012-10-I-0178
LEOPOLD KOSTAL	KK1 (Système de fermeture)	2015-06-I-0000181
MAR-QUARDT	DC 12A (Système de fermeture)	2017-07-I-0000199



Fabricant	Désignation du modèle	Numéro d'homologation radio (s'il y en a un)
MAR-QUARDT	DC12B (Système de fermeture)	2016-5-I-000144 y 2011-06-I-0067
MAR-QUARDT	DC 12K (Système de fermeture)	2016-5-I-000143 y 2011-06-I-0068
MAR-QUARDT	MS2 (Système de fermeture)	2017-04-I-0000101
MAR-QUARDT	MS4 (Système de fermeture)	2019-10-I-0581



Fabricant	Désignation du modèle	Numéro d'homologation radio (s'il y en a un)
MAR-QUARDT	MS5 (Système de fermeture)	2020-08-I-0604
MAR-QUARDT	MK1 (Système de fermeture)	2020-07-I-0390 y 2015-07-I-0000200
MAR-QUARDT	MK2 (Système de fermeture)	2020-07-I-0391 y 2015-07-I-0000201
MAR-QUARDT	3350.38 (Système de fermeture)	2019-04-I-000216



Fabricant	Désignation du modèle	Numéro d'homologation radio (s'il y en a un)
Panasonic	DAIRSE	Importateur: Condor S.A.C.I Casa Central, J.B. Gorostiaga 315 y Guaraníes, Asunción, Parag- way, (595 21) 569 7000, sac@con- dor.com.py



Fabricant	Désignation du modèle	Numéro d'homologation radio (s'il y en a un)
Schrader	AG5SP4-D (Capteur du système de contrôle de la pression des pneus)	2015-04- I-0000150
Veoneer	77GHz MMRV1 (Capteur radar)	2015-07- I-000194
Veoneer	77V12BSM (Capteur radar)	2019-07-I-0399



Fabricant	Désignation du modèle	Numéro d'homologation radio (s'il y en a un)
Veoneer	77V12CRN (Capteur radar)	2019-07-I-0398
WITTE-Velbert	SDHTAG3N FC (Système de fermeture)	2020-06-I-0326



## Philippines



Fabricant	Désignation du modèle	Numéro d'homologation radio (s'il y en a un)
ADC	ARS4-A (Capteur radar)	ESD-1409466C
ADC	ARS4-B (Capteur radar)	ESD-1409834C
ADC	ARS4-C (Capteur radar)	ESD-1920226C
Bosch	FR5CPCCF (Capteur radar)	ESD-1920531C
Bosch	MRR1Rear (Capteur radar)	ESD-1408917C



Fabricant	Désignation du modèle	Numéro d'homologation radio (s'il y en a un)
Bosch	MRRre 14FCR (Capteur radar)	ESD-1716172C
Veoneer	77V12BSM (Capteur radar)	ESD-1920160C
Veoneer	77V12CRN (Capteur radar)	ESD-1920162C
Veoneer	77GHz MMRV1 (Capteur radar)	ESD-1510921C



Fabricant	Désignation du modèle	Numéro d'homologation radio (s'il y en a un)
Schrader	AG5SP4-D (Capteur du système de contrôle de la pression des pneus)	ESD-1510376C
Continental Antenna	RKE213E1 (Amplificateur d'antenne)	ESD-1511856C
Continental Antenna	RKE223E1GN S (Amplificateur d'antenne)	ESD-1921015C



Fabricant	Désignation du modèle	Numéro d'homologation radio (s'il y en a un)
Continental Automotive	CMKG1 (Système de fermeture)	ESD-2021556C
Continental Automotive	MARS Keyless (Système de fermeture)	ESD-1714865C
HELLA	DM4 (Système de fermeture)	ESD-1715539C
Hirschmann	920287A (Système de fermeture)	ESD-1105246C



Fabricant	Désignation du modèle	Numéro d'homologation radio (s'il y en a un)
Hirschmann	920287B (Système de fermeture)	ESD-1206044C
Huf Bao-long	TSSRE4A (Capteur du système de contrôle de la pression des pneus)	ESD-1715393C
HUF	HUF14632 (Système de fermeture)	ESD-1511236C



Fabricant	Désignation du modèle	Numéro d'homologation radio (s'il y en a un)
HUF	HUF4761 (Système de fermeture)	ESD-1206521C
LEOPOLD KOSTAL	KK1 (Système de fermeture)	ESD-1510698C
MAR-QUARDT	DC12A (Système de fermeture)	ESD-1714489C
MAR-QUARDT	DC12B (Système de fermeture)	ESD-1105216C



Fabricant	Désignation du modèle	Numéro d'homologation radio (s'il y en a un)
MAR-QUARDT	DC12K (Système de fermeture)	ESD-1105215C
MAR-QUARDT	MS2 (Système de fermeture)	ESD-1715652C
MAR-QUARDT	MS4 (Système de fermeture)	ESD-1919133C
MAR-QUARDT	MS5 (Système de fermeture)	ESD-2022426C





Fabricant	Désignation du modèle	Numéro d'homologation radio (s'il y en a un)
MAR-QUARDT	MK1 (Système de fermeture)	ESD-1510644C
MAR-QUARDT	MK2 (Système de fermeture)	ESD-1510645C
MAR-QUARDT	3350.38 (Système de fermeture)	ESD-1919198C





Fabricant	Désignation du modèle	Numéro d'homologation radio (s'il y en a un)
MAR-QUARDT	MU1 (Système de fermeture)	ESD-1919146C
WITTE-Velbert	SDHTAG3NFC (Système de fermeture)	ESD-2022599C

## Zambie

		
Fabricant	Désignation du modèle	Numéro d'homologation radio (s'il y en a un)
Continental Antenna	RKE213E1 (Amplificateur d'antenne)	ZMB/ZICTA/TA/2019/3/11
Continental Automotive	MARS Keyless (Système de fermeture)	ZMB/ZICTA/TA/2019/3/3
HELLA	DM4 (Système de fermeture)	ZMB/ZICTA/TA/2019/3/4

		
Fabricant	Désignation du modèle	Numéro d'homologation radio (s'il y en a un)
Hirschmann	920287A (Système de fermeture)	ZMB/ZICTA/TA/2019/7/12
Hirschmann	920287B (Système de fermeture)	ZMB/ZICTA/TA/2019/7/11
HUF	HUF4761 (Système de fermeture)	ZMB/ZICTA/TA/2018/12/18

		
Fabricant	Désignation du modèle	Numéro d'homologation radio (s'il y en a un)
LEOPOLD KOSTAL	KK 1 (Système de fermeture)	ZMB/ZICTA/TA/2019/3/48
MAR-QUARDT	DC 12A (Système de fermeture)	ZMB/ZICTA/TA/2019/5/16
MAR-QUARDT	DC 12B (Système de fermeture)	ZMB/ZICTA/TA/2019/5/17

		
Fabricant	Désignation du modèle	Numéro d'homologation radio (s'il y en a un)
MAR-QUARDT	DC12K (Système de fermeture)	ZMB/ZICTA/TA/2019/5/18
MAR-QUARDT	MS2 (Système de fermeture)	ZMB/ZICTA/TA/2018/9/30
MAR-QUARDT	MS4 (Système de fermeture)	ZMB/ZICTA/TA/2019/7/123
MAR-QUARDT	MK1 (Système de fermeture)	ZMB/ZICTA/TA/2019/3/20

		
Fabricant	Désignation du modèle	Numéro d'homologation radio (s'il y en a un)
MAR-QUARDT	MK2 (Système de fermeture)	ZMB/ZICTA/TA/2019/3/21
MAR-QUARDT	3350.38 (Système de fermeture)	ZMB/ZICTA/TA/2019/3/6
MAR-QUARDT	MU1 (Système de fermeture)	ZMB/ZICTA/TA/2019/7/124

		
Fabricant	Désignation du modèle	Numéro d'homologation radio (s'il y en a un)
Veoneer	77V12BSM (Capteur radar)	ZMB/ZICTA/TA/2019/6/59
Veoneer	77V12CRN (Capteur radar)	ZMB/ZICTA/TA/2019/6/60

## Serbie

		
Fabricant	Désignation du modèle	Numéro d'homologation radio (s'il y en a un)
ADC	ARS4-A (Capteur radar)	I011 14
ADC	ARS4-B (Capteur radar)	I011 14
ADC	ARS4-C (Capteur radar)	I011 14 34540-328/1 9-3
Bosch	FR5CPCCF (Capteur radar)	I01119 34540-400/1 9-04

		
Fabricant	Désignation du modèle	Numéro d'homologation radio (s'il y en a un)
Bosch	LRR3 (Capteur radar)	1-06-3454-19 0/09
Bosch	MRR1Rear (Capteur radar)	34540-840/1 7-3
Bosch	MRRe14FCR (Capteur radar)	P1617068100
Continental Antenna	RKE213E1 (Amplificateur d'antenne)	I005 18 P1618107600

		
Fabricant	Désignation du modèle	Numéro d'homologation radio (s'il y en a un)
Continental Antenna	RKE223E1GN S (Amplificateur d'antenne)	I005 19 P1619151300
Continental Automotive	CMKG1 (Système de fermeture)	I005 20 P1620007300
Continental Automotive	MARS Keyless (Système de fermeture)	I005 17 P1617052600
Gentex	EURO II (Système de confort)	I005 14 P1614085200



Fabricant	Désignation du modèle	Numéro d'homologation radio (s'il y en a un)
HELLA	DM4 (Système de fermeture)	I005 20 P1620100100
Hirschmann	920287A (Système de fermeture)	I005 18 P1618084500
Hirschmann	920287B (Système de fermeture)	I005 18 P1618084400



Fabricant	Désignation du modèle	Numéro d'homologation radio (s'il y en a un)
Huf Baolong	TSSRE4A (Capteur du système de contrôle de la pression des pneus)	I005 17
Huf Baolong	TSSSG4G6 (Capteur du système de contrôle de la pression des pneus)	I005 17



Fabricant	Désignation du modèle	Numéro d'homologation radio (s'il y en a un)
Huf Baolong	TSSSG4G6b (Capteur du système de contrôle de la pression des pneus)	I005 19
HUF	HUF14632 (Système de fermeture)	I005 18 P1618104600
HUF	HUF4761 (Système de fermeture)	I005 18 P1618156300



Fabricant	Désignation du modèle	Numéro d'homologation radio (s'il y en a un)
LEOPOLD KOSTAL	KK1 (Système de fermeture)	И005 18 P1618080200
MAR-QUARDT	DC12A (Système de fermeture)	И005 20 P1620044700
MAR-QUARDT	DC12B (Système de fermeture)	И005 20 P1620124700
MAR-QUARDT	DC12K (Système de fermeture)	И005 20 P1620124800



Fabricant	Désignation du modèle	Numéro d'homologation radio (s'il y en a un)
MAR-QUARDT	MS2 (Système de fermeture)	И011 17 34540-88/20-10
MAR-QUARDT	MS4 (Système de fermeture)	И005 19 P1619129100
MAR-QUARDT	MS5 (Système de fermeture)	И005 20 P1620062300
MAR-QUARDT	MK1 (Système de fermeture)	34540-306/18-3



Fabricant	Désignation du modèle	Numéro d'homologation radio (s'il y en a un)
MAR-QUARDT	MK2 (Système de fermeture)	34540-304/18-3
MAR-QUARDT	3350.38 (Système de fermeture)	34540-124/19-5
MAR-QUARDT	MU1 (Système de fermeture)	И005 19 P1619129200
Meta System	MUW II (Protection volumétrique)	И011 19 P1619045500





Fabricant	Désignation du modèle	Numéro d'homologation radio (s'il y en a un)
Schrader	AG5SP4-D (Capteur du système de contrôle de la pression des pneus)	I005 15
Schrader	MFR (Capteur du système de contrôle de la pression des pneus)	I005 19



Fabricant	Désignation du modèle	Numéro d'homologation radio (s'il y en a un)
Schrader	GG4T (Capteur du système de contrôle de la pression des pneus)	I005 17
Schrader	DG6W2D4 (Capteur du système de contrôle de la pression des pneus)	I005 18



Fabricant	Désignation du modèle	Numéro d'homologation radio (s'il y en a un)
Schrader	MC34MA4 (Capteur du système de contrôle de la pression des pneus)	I011 11
Veoneer	77GHz MMRV1 (Capteur radar)	I011 18 34540-483/18-3
Veoneer	77V12BSM (Capteur radar)	34540-327/19-6



Fabricant	Désignation du modèle	Numéro d'homologation radio (s'il y en a un)
Veoneer	77V12CRN (Capteur radar)	34540-325/19-5
WITTE-Velbert	SDHTAG3NFC (Système de fermeture)	11005 20 P1620047900

## Singapour

Fabricant	Désignation du modèle	Numéro d'homologation radio (s'il y en a un)
		Complies with IMDA Standards
ADC	ARS4-A (Capteur radar)	DA103365
ADC	ARS4-B (Capteur radar)	DA103365
ADC	ARS4-C (Capteur radar)	DA103365
Bosch	FR5CPCCF (Capteur radar)	N3368-19
Bosch	LRR3 (Capteur radar)	N0380-15

Fabricant	Désignation du modèle	Numéro d'homologation radio (s'il y en a un)
Bosch	MRR1Rear (Capteur radar)	N0871-19
Bosch	MRR14FCR (Capteur radar)	N1699-17
Continental Antenna	RKE213E1 (Amplificateur d'antenne)	N2681-20 DA105282
Continental Antenna	RKE223E1GNS (Amplificateur d'antenne)	N4939-19 DA107248
Continental Automotive	CMKG1 (Système de fermeture)	N4774-19 DA103365
Continental Automotive	MARS Keyless (Système de fermeture)	N1298-17 DA103365

Fabricant	Désignation du modèle	Numéro d'homologation radio (s'il y en a un)
Continental Automotive	D-WMI2020A (Calculateur)	N4961-19 DA103365
HELLA	DM4 (Système de fermeture)	N3010-17 DA103365
Hirschmann	920287A (Système de fermeture)	N0812-11 DA103365
Hirschmann	920287B (Système de fermeture)	N1231-12 DA103365
HUF Bao-long	TSSRE4A (Capteur du système de contrôle de la pression des pneus)	DA103787

Fabricant	Désignation du modèle	Numéro d'homologation radio (s'il y en a un)
HUF Bao-long	TSSSG4G6 (Capteur du système de contrôle de la pression des pneus)	DA103787
HUF Bao-long	TSSSG4G6b (Capteur du système de contrôle de la pression des pneus)	DA28467
HUF	HUF14632 (Système de fermeture)	N1934-20 DA105282
HUF	HUF4761 (Système de fermeture)	N2797-12 DA103365

Fabricant	Désignation du modèle	Numéro d'homologation radio (s'il y en a un)
LEOPOLD KOSTAL	KK1 (Système de fermeture)	N2292-15 DA103365
MAR-QUARDT	DC12A (Système de fermeture)	N1138-17 DA103787
MAR-QUARDT	DC12B (Système de fermeture)	N0793-16 DA103365
MAR-QUARDT	DC12K (Système de fermeture)	N0726-16 DA103365
MAR-QUARDT	MS2 (Système de fermeture)	N1067-17 DA103787

## 514 Caractéristiques techniques

Fabricant	Désignation du modèle	Numéro d'homologation radio (s'il y en a un)
MAR-QUARDT	MS4 (Système de fermeture)	G2709-19 N2718-19 N2717-19 DA103787
MAR-QUARDT	MS5 (Système de fermeture)	G2147-20 N2151-20 DB107091
MAR-QUARDT	MK1 (Système de fermeture)	N2522-15 DA103365
MAR-QUARDT	MK2 (Système de fermeture)	N2523-15 DA103365
MAR-QUARDT	3350.38 (Système de fermeture)	N0506-19 DA103787

Fabricant	Désignation du modèle	Numéro d'homologation radio (s'il y en a un)
MAR-QUARDT	MU1 (Système de fermeture)	G2267-19 DA103787
MAR-QUARDT	MU2 (Système de fermeture)	G2148-20 DA103365
Meta System	ITS/TPS (Protection volumétrique)	N2215-11
Meta System	MUW II (Protection volumétrique)	N2216-11
Schrader	AG5SP4-D (Capteur du système de contrôle de la pression des pneus)	DA105282

Fabricant	Désignation du modèle	Numéro d'homologation radio (s'il y en a un)
Veoneer	77GHz MMRV1 (Capteur radar)	N2779-15 DA103365
Veoneer	77V12BSM (Capteur radar)	DA103365
Veoneer	77V12CRN (Capteur radar)	DA103365
WITTE-Velbert	SDHTAG3NFC (Système de fermeture)	N1755-20

## Afrique du Sud

		
Fabricant	Désignation du modèle	Numéro d'homologation radio (s'il y en a un)
ADC	ARS4-A (Capteur radar)	TA-2014/1637
ADC	ARS4-B (Capteur radar)	TA-2014/1783
ADC	ARS4-C (Capteur radar)	TA-2019/1595
Bosch	FR5CPCCF (Capteur radar)	TA-2019/1200
Bosch	MRR1Rear (Capteur radar)	TA-2014/212

		
Fabricant	Désignation du modèle	Numéro d'homologation radio (s'il y en a un)
Bosch	MRRre 14FCR (Capteur radar)	TA-2017/2013
Bosch	LRR3 (Capteur radar)	1965/007009/07
Continental Antenna	RKE213E1 (Amplificateur d'antenne)	TA-2015/1438
Continental Antenna	RKE223E1 (Amplificateur d'antenne)	TA-2020/043

		
Fabricant	Désignation du modèle	Numéro d'homologation radio (s'il y en a un)
Continental Automotive	CMKG1 (Système de fermeture)	TA-2019/5405
Continental Automotive	MARS Keyless (Système de fermeture)	TA-2016/3500
Gentex	EURO II (Système de confort)	TA-2005/614
Gentex	MUAHL 5 (Système de confort)	TA-2015/1386



Fabricant	Désignation du modèle	Numéro d'homologation radio (s'il y en a un)
HELLA	DM4 (Système de fermeture)	TA-2017/2518
Hirschmann	920287A (Système de fermeture)	TA-2011/374
Hirschmann	920287B (Système de fermeture)	TA-2013/1262



Fabricant	Désignation du modèle	Numéro d'homologation radio (s'il y en a un)
Huf Bao-long	TSSRE4A (Capteur du système de contrôle de la pression des pneus)	TA-2017/1393
Huf Bao-long	TSSSG4G6 (Calculateur) (Capteur du système de contrôle de la pression des pneus)	TA-2017/1391



Fabricant	Désignation du modèle	Numéro d'homologation radio (s'il y en a un)
Huf Bao-long	TSSSG4G6b (Capteur du système de contrôle de la pression des pneus)	TA-2019/1440
HUF	HUF14632 (Système de fermeture)	TA-2015/1077
HUF	HUF4761 (Système de fermeture)	TA-2012/1543
LEOPOLD KOSTAL	KK1 (Système de fermeture)	TA-2015/595



Fabricant	Désignation du modèle	Numéro d'homologation radio (s'il y en a un)
Meta System	ITS Master (Protection volumétrique)	TA-2011/1636
Meta System	ITS Sensor (Protection volumétrique)	TA-2011/1227
Meta System	MUW II (Protection volumétrique)	TA-2019/261
MAR-QUARDT	DC12A (Système de fermeture)	TA-2017/312



Fabricant	Désignation du modèle	Numéro d'homologation radio (s'il y en a un)
MAR-QUARDT	DC12B (Système de fermeture)	TA-2011/370
MAR-QUARDT	DC12K (Système de fermeture)	TA-2012/1542
MAR-QUARDT	MS2 (Système de fermeture)	TA-2016/3314
MAR-QUARDT	MS4 (Système de fermeture)	TA-2019/843



Fabricant	Désignation du modèle	Numéro d'homologation radio (s'il y en a un)
MAR-QUARDT	MS5 (Système de fermeture)	TA-2020/5765
MAR-QUARDT	MK1 (Système de fermeture)	TA-2015/179
MAR-QUARDT	MK2 (Système de fermeture)	TA-2015/180
MAR-QUARDT	MU2 (Système de fermeture)	TA-2020/5761



Fabricant	Désignation du modèle	Numéro d'homologation radio (s'il y en a un)
MAR-QUARDT	3350.38 (Système de fermeture)	TA-2018/3985
Schrader	AG5SP4-D (Capteur du système de contrôle de la pression des pneus)	TA-2015/072
Schrader	MFR (Capteur du système de contrôle de la pression des pneus)	TA-2019/273



Fabricant	Désignation du modèle	Numéro d'homologation radio (s'il y en a un)
Schrader	GG4T (Capteur du système de contrôle de la pression des pneus)	TA-2017/3884
Schrader	DG6W2D4 (Capteur du système de contrôle de la pression des pneus)	TA-2017/2933



Fabricant	Désignation du modèle	Numéro d'homologation radio (s'il y en a un)
Schrader	MC34MA4 (Capteur du système de contrôle de la pression des pneus)	TA-2011/1370
Veoneer	77GHz MMRV1 (Capteur radar)	TA-2015/2087
Veoneer	77V12BSM (Capteur radar)	TA-2019/1380





Fabricant	Désignation du modèle	Numéro d'homologation radio (s'il y en a un)
Veoneer	77V12CRN (Capteur radar)	TA-2019/1382
WITTE-Velbert	SDHTAG3NFC (Système de fermeture)	TA-2020/055

## Corée du Sud



Fabricant	Désignation du modèle	Numéro d'homologation radio (s'il y en a un)
HUF	HUF14632 (Système de fermeture)	MSIP-CRM- HHF- HUF-14632
MARQUARDT	MU1 (Système de fermeture)	R-R-MQU-MU1

## Thaïlande



Fabricant	Désignation du modèle	Numéro d'homologation radio (s'il y en a un)
ADC	ARS4-C (Capteur radar)	A57013-19
Bosch	FR5CPCCF (Capteur radar)	A57008-19
Bosch	LRR3 (Capteur radar)	A57006-15
Bosch	MRR1Rear (Capteur radar)	A57005-14

## 520 Caractéristiques techniques



Fabricant	Désignation du modèle	Numéro d'homologation radio (s'il y en a un)
Bosch	MRRe 14FC R (Capteur radar)	A57003-17
Continental Antenna	RKE213E1 (Amplificateur d'antenne)	SDoC
Continental Antenna	RKE223E1G NS (Amplificateur d'antenne)	SDoC



Fabricant	Désignation du modèle	Numéro d'homologation radio (s'il y en a un)
Continental Automotive	CMKG 1 (Système de fermeture)	SDoC
Continental Automotive	MARS Keyless (Système de fermeture)	SDoC
HELLA	DM4 (Système de fermeture)	SDoC



Fabricant	Désignation du modèle	Numéro d'homologation radio (s'il y en a un)
Hirschmann	920287A (Système de fermeture)	SDoC
Hirschmann	920287B (Système de fermeture)	SDoC
HUF	HUF14632 (Système de fermeture)	SDoC



Fabricant	Désignation du modèle	Numéro d'homologation radio (s'il y en a un)
HUF	HUF4761 (Système de fermeture)	SDoC
LEOPOLD KOSTAL	KK1 (Système de fermeture)	SDoC
MARQUARDT	DC 12A (Système de fermeture)	SDoC



Fabricant	Désignation du modèle	Numéro d'homologation radio (s'il y en a un)
MARQUARDT	DC 12B (Système de fermeture)	SDoC
MARQUARDT	DC 12K (Système de fermeture)	SDoC
MARQUARDT	MS2 (Système de fermeture)	SDoC
MARQUARDT	MS4 (Système de fermeture)	SDoC



Fabricant	Désignation du modèle	Numéro d'homologation radio (s'il y en a un)
MARQUARDT	MS5 (Système de fermeture)	SDoC A75004-20
MARQUARDT	MK1 (Système de fermeture)	SDoC
MARQUARDT	MK2 (Système de fermeture)	SDoC
MARQUARDT	3350.38 (Système de fermeture)	SDoC

## 522 Caractéristiques techniques



Fabricant	Désignation du modèle	Numéro d'homologation radio (s'il y en a un)
MARQUARDT	MU1 (Système de fermeture)	A75002-20
MARQUARDT	MU2 (Système de fermeture)	A75005-20



Fabricant	Désignation du modèle	Numéro d'homologation radio (s'il y en a un)
Meta System	MUW II (Protection volumétrique)	RF test report: 149852-2R1TR FEMC EMC test report: 149852-1R1TR FEMC Safety report: 149852TRFSAF
Veoneer	77GHz MMRV1 (Capteur radar)	A57008-16



Fabricant	Désignation du modèle	Numéro d'homologation radio (s'il y en a un)
Veoneer	77V12BSM (Capteur radar)	A57004-19
Veoneer	77V12CRN (Capteur radar)	A57004-19
WITTE-Velbert	SDHTAG3N FC (Système de fermeture)	SDoC

## Togo

Fabricant	Désignation du modèle	Numéro d'homologation radio (s'il y en a un)
Continental Antenna	RKE213E1 (Amplificateur d'antenne)	No. 024/19
Continental Automotive	MARS Keyless (Système de fermeture)	No. 040/19
HELLA	DM4 (Système de fermeture)	No. 039/19
Hirschmann	920287A (Système de fermeture)	No. 089/19
Hirschmann	920287B (Système de fermeture)	No. 088/19

Fabricant	Désignation du modèle	Numéro d'homologation radio (s'il y en a un)
HUF	HUF4761 (Système de fermeture)	No. 041/19
KATHREIN	RKE213E1 (Système de fermeture)	No. 024/19
LEOPOLD KOSTAL	KK1 (Système de fermeture)	No. 060/19
MARQUARDT	DC12A (Système de fermeture)	No. 055/19
MARQUARDT	DC12B (Système de fermeture)	No. 057/19

Fabricant	Désignation du modèle	Numéro d'homologation radio (s'il y en a un)
MARQUARDT	DC12K (Système de fermeture)	No. 056/19
MARQUARDT	MS2 (Système de fermeture)	No. 008/19
MARQUARDT	MS4 (Système de fermeture)	No. 101/19
MARQUARDT	MK1 (Système de fermeture)	No. 021/19
MARQUARDT	MK2 (Système de fermeture)	No. 022/19

## 524 Caractéristiques techniques

Fabricant	Désignation du modèle	Numéro d'homologation radio (s'il y en a un)
MARQUARDT	3350.38 (Système de fermeture)	No. 016/20
MARQUARDT	MU1 (Système de fermeture)	No. 100/19

### Ukraine



Fabricant	Désignation du modèle	Numéro d'homologation radio (s'il y en a un)
ADC	ARS4-A (Capteur radar)	UA RF: 1CONT0004
ADC	ARS4-B (Capteur radar)	UA RF: 1CONT0001
ADC	ARS4-C (Capteur radar)	UA.TR. 109.R. 0017-19
Bosch	FR5CPCCF (Capteur radar)	UA RF: 1BOSC0009



Fabricant	Désignation du modèle	Numéro d'homologation radio (s'il y en a un)
Bosch	LRR3 (Capteur radar)	UA.TR. 109.R. 0031-19
Bosch	MRR1Rear (Capteur radar)	UA.TR. 109.R. 0598-18
Bosch	MRRre 14FCR (Capteur radar)	UA.TR. 109.R. 0030-19
Continental Antenna	RKE213E1 (Amplificateur d'antenne)	UKR. 355-123/19



Fabricant	Désignation du modèle	Numéro d'homologation radio (s'il y en a un)
Continental Antenna	RKE223E1GNS (Amplificateur d'antenne)	UA.R.TR. 052.682-19
Continental Automotive	CMKG1 (Système de fermeture)	UA1.001.021 175-20-TE
Continental Automotive	MARS Keyless (Système de fermeture)	RTS.UKR. 355-34/18
Gentex	EURO II (Système de confort)	UA1.001.00 8806-15



Fabricant	Désignation du modèle	Numéro d'homologation radio (s'il y en a un)
HELLA	DM4 (Système de fermeture)	UA.TR. 109.R. 0325-18
Hirschmann	920287A (Système de fermeture)	UKR. 355-7/20
Hirschmann	920287B (Système de fermeture)	UKR. 355-8/20



Fabricant	Désignation du modèle	Numéro d'homologation radio (s'il y en a un)
Huf Baolong	TSSRE4A (Capteur du système de contrôle de la pression des pneus)	UA 1.001.01856 8-19-TE
Huf Baolong	TSSSG4G6 (Calculateur) (Capteur du système de contrôle de la pression des pneus)	UA 1.001.01858 6-19-TE



Fabricant	Désignation du modèle	Numéro d'homologation radio (s'il y en a un)
Huf Baolong	TSSSG4G6b (Calculateur) (Capteur du système de contrôle de la pression des pneus)	UA 1.001.01928 9-19-TE
HUF	HUF14632 (Système de fermeture)	UKR. 355-113/19
HUF	HUF4761 (Système de fermeture)	UA1.001.018 653-19-TE



Fabricant	Désignation du modèle	Numéro d'homologation radio (s'il y en a un)
LEOPOLD KOSTAL	KK1 (Système de fermeture)	10094.0066 82-19
MAR-QUARDT	DC12A (Système de fermeture)	UA.R.TR. 052.307-19
MAR-QUARDT	DC12B (Système de fermeture)	UA.R.TR. 052.308-19
MAR-QUARDT	DC12K (Système de fermeture)	UA.R.TR. 052.309-19



Fabricant	Désignation du modèle	Numéro d'homologation radio (s'il y en a un)
MAR-QUARDT	MS2 (Système de fermeture)	UA1.001.019 129-19-TE
MAR-QUARDT	MS4 (Système de fermeture)	UA.R.TR. 052.528-19
MAR-QUARDT	MS5 (Système de fermeture)	632.16-CET
MAR-QUARDT	MK1 (Système de fermeture)	UA1.001.019 233-19-TE
MAR-QUARDT	MK2 (Système de fermeture)	UA1.001.019 234-19-TE





Fabricant	Désignation du modèle	Numéro d'homologation radio (s'il y en a un)
MAR-QUARDT	3350.38 (Système de fermeture)	UA.1.001.018 888-19-TE
Schrader	AG5SP4 (Capteur du système de contrôle de la pression des pneus)	UA.TR. 028
Veoneer	77V12BSM (Capteur radar)	UA RF: 1VEON2BS M





Fabricant	Désignation du modèle	Numéro d'homologation radio (s'il y en a un)
Veoneer	77V12CRN (Capteur radar)	UA RF: 1VEON2CR N



Fabricant	Désignation du modèle	Numéro d'homologation radio (s'il y en a un)
Veoneer	77GHz MMRV1 (Capteur radar)	TEC/ DoC No VEO- NEER.UKR. 355-3/19 NKRZi No- UA RF: 2VEONMRV 1
WITTE-Velbert	SDHTAG3NFC (Système de fermeture)	UA.R.TR. 052.120-20

## Ouzbékistan

		
Fabricant	Désignation du modèle	Numéro d'homologation radio (s'il y en a un)
Continental Automotive	CMKG1 (Système de fermeture)	
HELLA	DM4 (Système de fermeture)	UZ.SMT. 01.319.2581135
MARQUARDT	DC 12A (Système de fermeture)	

		
Fabricant	Désignation du modèle	Numéro d'homologation radio (s'il y en a un)
MARQUARDT	DC 12B (Système de fermeture)	
MARQUARDT	DC 12K (Système de fermeture)	
MARQUARDT	MS2 (Système de fermeture)	UZ.SMT. 01.319.2550607

		
Fabricant	Désignation du modèle	Numéro d'homologation radio (s'il y en a un)
MARQUARDT	MS4 (Système de fermeture)	UZ.SMT. 01.319.2581337
MARQUARDT	MS5 (Système de fermeture)	UZ.SMT. 01.319.2581337
MARQUARDT	MK1 (Système de fermeture)	



Fabricant	Désignation du modèle	Numéro d'homologation radio (s'il y en a un)
MARQUARDT	MK2 (Système de fermeture)	
MARQUARDT	3350.38 (Système de fermeture)	
MARQUARDT	MU1 (Système de fermeture)	



Fabricant	Désignation du modèle	Numéro d'homologation radio (s'il y en a un)
MARQUARDT	MU2 (Système de fermeture)	UZ.SMT. 01.344.17623993
WITTE-Velbert	SDHTAG3 NFC (Système de fermeture)	UZ.SMT. 01.319.2581054

## Emirats arabes unis



Fabricant	Désignation du modèle	Numéro d'homologation radio (s'il y en a un)
ADC	ARS4-A (Capteur radar)	TRA ER58296/17 , DA40068
ADC	ARS4-B (Capteur radar)	TRA ER61136/18, DA40068/15
ADC	ARS4-C (Capteur radar)	TRA ER77062/19 , DA40068



Fabricant	Désignation du modèle	Numéro d'homologation radio (s'il y en a un)
Bosch	FR5CPCCF (Capteur radar)	TRA ER74533/19 , DA36758/14
Continental Antenna	RKE213E1 (Amplificateur d'antenne)	TRA ER64693/18 , DA36975/14
Continental Antenna	RKE223E1GNS (Amplificateur d'antenne)	TRA E76442/19, DA65993/17



Fabricant	Désignation du modèle	Numéro d'homologation radio (s'il y en a un)
Continental Automotive	CMKG1 (Système de fermeture)	TRA ER77964/20 , DA0018994/09
Continental Automotive	MARS Keyless (Système de fermeture)	TRA ER56005/15 , DA44932/15



Fabricant	Désignation du modèle	Numéro d'homologation radio (s'il y en a un)
Gentex	MUAHL 5 (Système de confort)	TRA ER41849/15 , DA35176/14
HELLA	DM4 (Système de fermeture)	TRA ER56616/17, DA44932/15
Hirschmann	920287A (Système de fermeture)	TRA ER52213/17, DA35219/14



Fabricant	Désignation du modèle	Numéro d'homologation radio (s'il y en a un)
Hirschmann	920287B (Système de fermeture)	TRA ER42011/5, DA35219/14
Huf Baolong	TSSRE4A (Capteur du système de contrôle de la pression des pneus)	TRA ER57806/17, DA36976/14



Fabricant	Désignation du modèle	Numéro d'homologation radio (s'il y en a un)
Huf Baolong	TSSSG4G6 (Calculateur) (Capteur du système de contrôle de la pression des pneus)	TRA ER57807/17, DA36976/14
Huf Baolong	TSSSG4G6b (Calculateur) (Capteur du système de contrôle de la pression des pneus)	TRA ER7307/19, DA0086237/12



Fabricant	Désignation du modèle	Numéro d'homologation radio (s'il y en a un)
HUF	HUF14632 (Système de fermeture)	TRA ER63716/18, DA36976/14
HUF	HUF4761 (Système de fermeture)	TRA ER55496/17, DA36976/14
LEOPOLD KOSTAL	KK1 (Système de fermeture)	TRA ER62622/18



Fabricant	Désignation du modèle	Numéro d'homologation radio (s'il y en a un)
MAR-QUARDT	DC 12A (Système de fermeture)	TRA ER53465/17, DA0018994/09
MAR-QUARDT	DC 12B (Système de fermeture)	TRA ER0067828/11, DA0018994/09



Fabricant	Désignation du modèle	Numéro d'homologation radio (s'il y en a un)
MAR-QUARDT	DC 12K (Système de fermeture)	TRA ER0067829/11, DA0018994/09
MAR-QUARDT	MS2 (Système de fermeture)	TRA ER52668/17, DA0018994/09



Fabricant	Désignation du modèle	Numéro d'homologation radio (s'il y en a un)
MAR-QUARDT	MS4 (Système de fermeture)	TRA ER71616/19, DA0018994/09
MAR-QUARDT	MS5 (Système de fermeture)	TRA ER80720/20, DA0018994/09
MAR-QUARDT	MK1 (Système de fermeture)	TRA ER64145/18, DA0018994/09



Fabricant	Désignation du modèle	Numéro d'homologation radio (s'il y en a un)
MAR-QUARDT	MK2 (Système de fermeture)	TRA ER64146/18, DA0018994/09
MAR-QUARDT	3350.38 (Système de fermeture)	TRA ER69280/19, 0018994/09
MAR-QUARDT	MU1 (Système de fermeture)	TRA ER71833/19, DA0018994/09



Fabricant	Désignation du modèle	Numéro d'homologation radio (s'il y en a un)
MAR-QUARDT	MU2 (Système de fermeture)	TRA ER81329/20, DA0018994/09
Schrader	AG5SP4-D (Capteur du système de contrôle de la pression des pneus)	TRA ER37156/15, DA0047074/10



Fabricant	Désignation du modèle	Numéro d'homologation radio (s'il y en a un)
Schrader	GG4T (Capteur du système de contrôle de la pression des pneus)	TRA ER57985/17, DA0047074/10
Schrader	DG6W2D4 (Capteur du système de contrôle de la pression des pneus)	TRA ER960528/18, DA0047074/10



Fabricant	Désignation du modèle	Numéro d'homologation radio (s'il y en a un)
Schrader	MC34MA4 (Capteur du système de contrôle de la pression des pneus)	TRA ER37066/15 , DA0047074/ 10
Veoneer	77GHz MMRV1 (Capteur radar)	TRA ER39759/15 , DA0020858
Veoneer	77V12BSM (Capteur radar)	TRA ER72324/19



Fabricant	Désignation du modèle	Numéro d'homologation radio (s'il y en a un)
Veoneer	77V12CRN (Capteur radar)	TRA ER72323/19
WITTE-Velbert	SDHTAG3NFC (Système de fermeture)	TRA ER79695/20 , DA0018994/ 09

## Etats-Unis

Fabricant	Désignation du modèle	Numéro d'homologation radio (s'il y en a un)
Bosch	FR5CPCCF (Capteur radar)	FCC ID: NF3- FR5CPCCF
Veoneer	77V12BSM (Capteur radar)	FCC ID: WU877V12BSM



## Viêtnam



Fabricant	Désignation du modèle	Numéro d'homologation radio (s'il y en a un)
Bosch	FR5CPCCF (Capteur radar)	234/CVT-TT3
Continental Antenna	RKE213E1 (Amplificateur d'antenne)	Suntech Vietnam Technology Company Limited C0274151118AF 04A2



Fabricant	Désignation du modèle	Numéro d'homologation radio (s'il y en a un)
Continental Antenna	RKE223E1GNS (Amplificateur d'antenne)	Suntech Vietnam Technology Company Limited C0007100120AF 04A2
Continental Automotive	CMKG1 (Système de fermeture)	Suntech Vietnam Technology Company Limited C0001070120AF 04A2



Fabricant	Désignation du modèle	Numéro d'homologation radio (s'il y en a un)
Continental Automotive	MARS Keyless (Système de fermeture)	Mercedes-Benz Vietnam Company Limited B0748240419AF 04A2
HELLA	DM4 (Système de fermeture)	Mercedes-Benz Vietnam Company Limited B0625050419A F04A2

		
Fabricant	Désignation du modèle	Numéro d'homologation radio (s'il y en a un)
Huf Baolong	TSSRE4A (Capteur du système de contrôle de la pression des pneus)	C0112200717AF 04A2
MAR-QUARDT	DC 12A (Système de fermeture)	Suntech Viet-Nam Technology Company Limited C0048080319A F04A2

		
Fabricant	Désignation du modèle	Numéro d'homologation radio (s'il y en a un)
MAR-QUARDT	DC 12B (Système de fermeture)	Suntech Viet-Nam Technology Company Limited C0050080319A F04A2
MAR-QUARDT	DC 12K (Système de fermeture)	Suntech Viet-Nam Technology Company Limited C0049080319A F04A2

		
Fabricant	Désignation du modèle	Numéro d'homologation radio (s'il y en a un)
MAR-QUARDT	MS2 (Système de fermeture)	Suntech Viet-Nam Technology Company Limited C0035150219AF 04A2
MAR-QUARDT	MS4 (Système de fermeture)	Suntech Viet-Nam Technology Company Limited C0231240919AF 04A2



Fabricant	Désignation du modèle	Numéro d'homologation radio (s'il y en a un)
MAR-QUARDT	MS5 (Système de fermeture)	Suntech Vietnam Technology Company Limited C0141140520AF 04A2
MAR-QUARDT	MK1 (Système de fermeture)	Suntech Vietnam Technology Company Limited C0021180119AF 04A2



Fabricant	Désignation du modèle	Numéro d'homologation radio (s'il y en a un)
MAR-QUARDT	MK2 (Système de fermeture)	Suntech Vietnam Technology Company Limited C0022180119AF 04A2
MAR-QUARDT	3350.38 (Système de fermeture)	Suntech Vietnam Technology Company Limited C0076150319AF 04A2



Fabricant	Désignation du modèle	Numéro d'homologation radio (s'il y en a un)
Schrader	AG5SP4 (Capteur du système de contrôle de la pression des pneus)	C0002050119AF 042A
Schrader	GG4T (Capteur du système de contrôle de la pression des pneus)	C0170191017AF 04A2



Fabricant	Désignation du modèle	Numéro d'homologation radio (s'il y en a un)
Schrader	DG6W2D4 (Capteur du système de contrôle de la pression des pneus)	C0078070518AF04A2
Veoneer	77V12BSM (Capteur radar)	A47/CVT-TT3







Fabricant	Désignation du modèle	Numéro d'homologation radio (s'il y en a un)
Veoneer	77V12CRN (Capteur radar)	A48/CVT-TT3
WITTE-Velbert	SDHTAG3N FC (Système de fermeture)	Mercedes-Benz Vietnam Company Limited A0847130820A F04A3

## Union européenne eurasiatique







Fabricant	Désignation du modèle	Numéro d'homologation radio (s'il y en a un)
ADC	ARS4-A (Capteur radar)	—
ADC	ARS4-B (Capteur radar)	—
ADC	ARS4-C (Capteur radar)	—
Bosch	FR5CPCCF (Capteur radar)	—
Bosch	LRR3 (Capteur radar)	—



		
Fabricant	Désignation du modèle	Numéro d'homologation radio (s'il y en a un)
Bosch	MRR1Rear (Capteur radar)	—
Bosch	MRRe14FCR (Capteur radar)	—
Bosch	FR5CPCCF (Capteur radar)	—
Continental Antenna	RKE213E1 (Amplificateur d'antenne)	—
Continental Antenna	RKE223E1GNS (Amplificateur d'antenne)	—



		
Fabricant	Désignation du modèle	Numéro d'homologation radio (s'il y en a un)
Continental Automotive	MARS Keyless (Système de fermeture)	—
HELLA	DM4 (Système de fermeture)	—
Hirschmann	920287A (Système de fermeture)	—
Hirschmann	920287B (Système de fermeture)	—



		
Fabricant	Désignation du modèle	Numéro d'homologation radio (s'il y en a un)
Huf Baolong	TSSRE4A (Capteur du système de contrôle de la pression des pneus)	—
Huf Baolong	TSSSG4G6 (Capteur du système de contrôle de la pression des pneus)	—

		
Fabricant	Désignation du modèle	Numéro d'homologation radio (s'il y en a un)
Huf Baolong	TSSSG4G6b (Capteur du système de contrôle de la pression des pneus)	—
HUF	HUF4761 (Système de fermeture)	—
HUF	HUF14632 (Système de fermeture)	—
LEOPOLD KOSTAL	KK 1 (Système de fermeture)	—

		
Fabricant	Désignation du modèle	Numéro d'homologation radio (s'il y en a un)
MARQUARDT	DC 12A (Système de fermeture)	—
MARQUARDT	DC 12B (Système de fermeture)	—
MARQUARDT	DC 12K (Système de fermeture)	—
MARQUARDT	MS2 (Système de fermeture)	—
MARQUARDT	MS4 (Système de fermeture)	—

		
Fabricant	Désignation du modèle	Numéro d'homologation radio (s'il y en a un)
MARQUARDT	MS5 (Système de fermeture)	—
MARQUARDT	MK 1 (Système de fermeture)	—
MARQUARDT	MK2 (Système de fermeture)	—
MARQUARDT	3350.38 (Système de fermeture)	—
MARQUARDT	MU 1 (Système de fermeture)	—

		
Fabricant	Désignation du modèle	Numéro d'homologation radio (s'il y en a un)
Schrader	AG5SP4-D (Capteur du système de contrôle de la pression des pneus)	—
Veoneer	77GHz MMRV1 (Capteur radar)	—
Veoneer	77V12BSM (Capteur radar)	—

		
Fabricant	Désignation du modèle	Numéro d'homologation radio (s'il y en a un)
Veoneer	77V12CRN (Capteur radar)	—
WITTE-Velbert	SDHTAG3NFC (Système de fermeture)	—

**Vue d'ensemble de la plaque signalétique du véhicule, du VIN et du numéro de moteur**

**Plaque signalétique du véhicule**

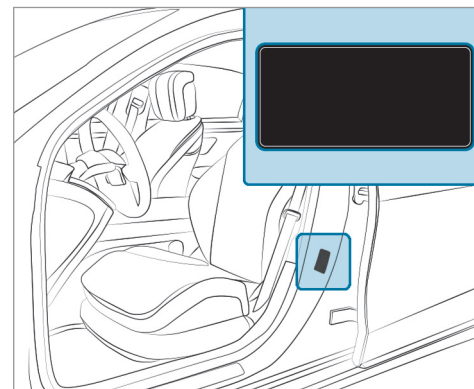

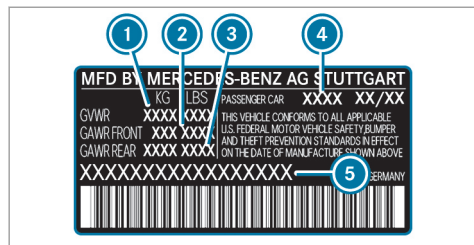

Plaque signalétique du véhicule (uniquement pour les Etats-Unis)

- ① MTAC
- ② Charge autorisée sur l'essieu avant
- ③ Charge autorisée sur l'essieu arrière
- ④ Code peinture
- ⑤ VIN (numéro d'identification du véhicule)

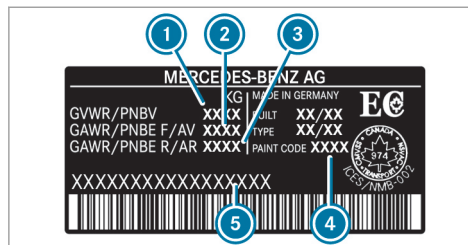

Plaque signalétique du véhicule (uniquement pour le Canada)

- ① MTAC
- ② Charge autorisée sur l'essieu avant
- ③ Charge autorisée sur l'essieu arrière
- ④ Code peinture
- ⑤ VIN (numéro d'identification du véhicule)

La MTAC prend en compte le poids du véhicule, ainsi que toutes les personnes à bord, le carburant et le chargement. La charge maximale sur essieu autorisée correspond au poids maximal pouvant être supporté par un essieu (essieu avant ou arrière).

Ne dépassez jamais la MTAC ni la charge maximale autorisée sur les essieux avant et arrière.

### VIN dans le compartiment moteur



- ① VIN (numéro d'identification du véhicule)



## Autres plaques

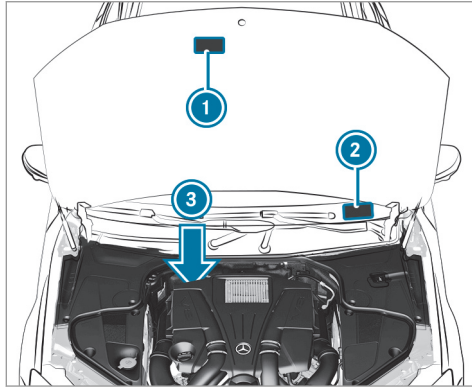

- ① Plaque comportant des informations sur le contrôle des gaz d'échappement, y compris l'homologation d'après les normes relatives aux émissions aussi bien au niveau fédéral des Etats-Unis que pour la Californie
- ② VIN (numéro d'identification du véhicule)

- ③ Numéro de moteur (frappé sur le bloc-cylindres)

## Ingrédients et lubrifiants

## Remarques relatives aux ingrédients et lubrifiants

**⚠ ATTENTION** Risque de blessure en cas de contact avec des ingrédients et lubrifiants toxiques

Les ingrédients et lubrifiants peuvent être toxiques et nocifs.

- ▶ Lors de l'utilisation, du stockage et de l'élimination des ingrédients et lubrifiants, tenez compte des inscriptions figurant sur les bidons d'origine.
- ▶ Conservez toujours les ingrédients et lubrifiants dans leur bidon d'origine fermé.
- ▶ Conservez toujours les ingrédients et lubrifiants hors de portée des enfants.

**🔥 PROTECTION DE L'ENVIRONNEMENT** Pollution de l'environnement due à une élimination non conforme aux règles de protection de l'environnement

- ▶ Éliminez les ingrédients et lubrifiants dans le respect des règles de protection de l'environnement.

Les ingrédients et lubrifiants sont

- les carburants
- les lubrifiants
- le liquide de refroidissement
- le liquide de frein
- le liquide de lave-glace
- le réfrigérant du système de climatisation

Utilisez uniquement des produits agréés par Mercedes-Benz. Les dommages survenant sur le véhicule suite à l'utilisation de produits non agréés ne sont pas couverts par la garantie contractuelle Mercedes-Benz et ne donnent pas lieu à un geste commercial.

## 544 Caractéristiques techniques

Les ingrédients et lubrifiants agréés par Mercedes-Benz sont reconnaissables à l'inscription sur le bidon:

Les ingrédients et lubrifiants agréés par Mercedes-Benz sont reconnaissables à l'inscription sur le bidon:

- MB-Freigabe (par exemple MB-Freigabe 229.51)
- MB-Approval (par exemple MB-Approval 229.51)

Vous obtiendrez de plus amples informations sur les ingrédients et lubrifiants agréés

- dans les prescriptions Mercedes-Benz relatives aux ingrédients et lubrifiants, en indiquant la spécification
  - sur le site <https://bevo.mercedes-benz.com>
  - dans l'application Mercedes-Benz BeVo
- dans un atelier qualifié

**⚠ ATTENTION** Risque d'incendie et d'explosion dû au carburant

Les carburants sont facilement inflammables.

- ▶ Evitez impérativement d'approcher un feu ou une flamme nue, de fumer ou de provoquer des étincelles.
- ▶ Avant et pendant le ravitaillement du véhicule, coupez le contact et, le cas échéant, arrêtez le chauffage autonome.

**⚠ ATTENTION** Risque de blessure en cas de contact avec des carburants

Les carburants sont toxiques et nocifs.

- ▶ Evitez impérativement que du carburant n'entre en contact avec la peau, les yeux ou les vêtements ou qu'il ne soit ingéré.
- ▶ N'inhalez pas les vapeurs de carburant.
- ▶ Conservez les carburants hors de portée des enfants.

- ▶ Maintenez les portes et les vitres fermées pendant le ravitaillement.

En cas de contact avec du carburant, tenez compte des remarques suivantes:

- ▶ En cas de contact avec la peau, rincez immédiatement les parties touchées par le carburant avec de l'eau et du savon.
- ▶ Si du carburant est entré en contact avec les yeux, rincez-les immédiatement et soigneusement à l'eau claire. Consultez immédiatement un médecin.
- ▶ En cas d'ingestion de carburant, consultez immédiatement un médecin. Ne provoquez pas de vomissements.
- ▶ Changez immédiatement de vêtements s'ils ont été souillés par du carburant.

## Carburant

### Remarques relatives à la qualité du carburant dans le cas des véhicules équipés d'un moteur à essence

Tenez compte des remarques relatives aux ingrédients et lubrifiants (→ page 543).

**!** **REMARQUE** Dommages dus à l'utilisation du mauvais carburant

De petites quantités du mauvais carburant suffisent pour endommager le système d'alimentation en carburant, le moteur et le système de dépollution.

► Utilisez exclusivement une essence à faible teneur en soufre.

Ce carburant peut contenir jusqu'à 10 % en volume d'éthanol. Votre véhicule est compatible avec le carburant E10.

Ne ravitaillez en aucun cas le véhicule avec les carburants suivants:

- Gazole

- Essence avec plus de 10 % en volume d'éthanol, comme l'E15, l'E85, l'E100
- Essence avec plus de 3 % en volume de méthanol, comme le M15, le M30, le M85, le M100
- Essence contenant des additifs métallifères

Si vous avez ravitaillé le véhicule par erreur avec un mauvais carburant:

- Ne mettez pas le contact.
- Prenez contact avec un atelier qualifié.

Si le carburant disponible n'est pas suffisamment désulfuré, une odeur peut se dégager.

Utilisez exclusivement des carburants dont l'indice d'octane correspond au minimum à celui indiqué sur l'étiquette de rappel située dans la trappe de réservoir (→ page 225).

**Si vous souhaitez atteindre la puissance maximale du moteur**, utilisez uniquement du sans plomb dont l'indice d'octane est de 91 AKI/95 RON au minimum.

Si le carburant recommandé n'est pas disponible, vous pouvez utiliser à titre temporaire de l'essence ordinaire sans plomb avec un indice d'octane de 87 AKI/91 RON au minimum.

**!** **REMARQUE** Usure prématurée due à l'utilisation d'essence ordinaire sans plomb

L'utilisation d'une essence ordinaire sans plomb peut entraîner une usure plus rapide du moteur, réduire sa longévité et entraver ses performances.

Si du sans plomb 95 n'est pas disponible et que vous devez utiliser de l'essence ordinaire sans plomb avec un indice d'octane de 87 AKI/91 RON:

- Ne remplissez le réservoir de carburant qu'à moitié avec de l'essence ordinaire sans plomb et complétez dès que possible avec du sans plomb 95.
- Ne roulez pas à vitesse maximale.
- Évitez les accélérations brutales et les régimes supérieurs à 3 000 tr/min.

La puissance du moteur peut alors diminuer et la consommation de carburant augmenter. Ne ravitaillez en aucun cas le véhicule avec une essence dont l'indice d'octane est encore plus faible.

Vous obtiendrez de plus amples informations sur le carburant

- dans une station-service
- dans un atelier qualifié
- sur le <https://www.mbusa.com> (uniquement pour les Etats-Unis)

#### **Remarques relatives à l'utilisation d'additifs dans l'essence (véhicules équipés d'un moteur à essence)**

Tenez compte des remarques relatives aux ingrédients et lubrifiants (→ page 543).

**!** **REMARQUE** Dommages dus à l'utilisation d'additifs inappropriés

De petites quantités du mauvais additif suffisent pour provoquer des dysfonctionnements.

▶ Ne mélangez au carburant que des additifs de nettoyage recommandés par Mercedes-Benz.

Mercedes-Benz vous recommande d'utiliser des carburants additivés de qualité.

Il peut arriver, dans certains pays, que le carburant disponible ne soit pas suffisamment additivé. Cela peut entraîner la formation de dépôts dans le système d'injection de carburant. Dans ce cas, et après avoir reçu l'accord d'un point de service Mercedes-Benz, mélangez au carburant l'additif de nettoyage recommandé par Mercedes-Benz. Suivez les instructions et respectez les proportions du mélange qui figurent sur le récipient.

#### **Remarques relatives à la qualité du carburant dans le cas des véhicules équipés d'un moteur diesel**

##### **Remarques générales**

Tenez compte des remarques relatives aux ingrédients et lubrifiants (→ page 543).

**!** **ATTENTION** Risque d'incendie en cas de mélange de carburants

Si vous mélangez du gazole et de l'essence, le point d'inflammation du mélange est plus bas que celui du gazole pur.

- ▶ Ne ravitaillez jamais les véhicules à moteur diesel avec de l'essence.
- ▶ Ne mélangez jamais d'essence au gazole.

**!** **REMARQUE** Dommages dus à l'utilisation du mauvais carburant

De petites quantités du mauvais carburant suffisent pour endommager le système d'alimentation en carburant, le moteur et le système de dépollution.

#### **Véhicules équipés d'un filtre à particules diesel :**

- ▶ Utilisez uniquement un gazole sans soufre qui satisfait aux exigences de la

norme européenne EN 590 ou de qualité équivalente.

Si vous faites le plein dans un pays qui ne dispose pas de gazole sans soufre, utilisez uniquement un gazole à faible teneur en soufre (moins de 50 ppm).

#### Véhicules sans filtre à particules diesel :

- ▶ Utilisez uniquement un gazole avec une teneur en soufre inférieure à 500 ppm.
- ▶ Utilisez uniquement un gazole sans soufre.

Ne ravitaillez en aucun cas le véhicule avec les carburants suivants:

- Essence
- Gazole marin
- Fuel domestique
- Ester méthylique d'acides gras pur ou huile végétale
- Pétrole ou kérosène

Si vous avez ravitaillé le véhicule par erreur avec un mauvais carburant:

- ▶ Ne mettez pas le contact.
- ▶ Prenez contact avec un atelier qualifié.

Vous trouverez la qualité du carburant recommandée pour votre véhicule sur la plaque d'information située dans la trappe de réservoir (→ page 225).

#### Remarques relatives aux températures extérieures basses

Ravitaillez votre véhicule autant que possible avec du gazole d'hiver dès le début de l'hiver.

Avant de passer au gazole d'hiver, videz autant que possible le réservoir de carburant. Lors du premier ravitaillement avec du gazole d'hiver, limitez-vous à un faible niveau de carburant (l'équivalent de la réserve, par exemple). Vous pourrez remplir le réservoir de carburant normalement au prochain ravitaillement.

Vous obtiendrez de plus amples informations sur le carburant

- dans une station-service

- dans un atelier qualifié
- sur le <https://www.mbusa.com> (uniquement pour les États-Unis)

#### Capacité du réservoir et réserve de carburant

Modèle	Capacité totale
Tous les modèles	20,1 gal (76,0 l)
dont une réserve de	
Tous les modèles	2,1 gal (8,0 l)

#### Huile moteur

##### Remarques relatives à l'huile moteur

Tenez compte des remarques relatives aux ingrédients et lubrifiants (→ page 543).



**!** **REMARQUE** Dommages au niveau du moteur dus à l'utilisation d'un mauvais filtre à huile, d'une huile inadaptée ou d'additifs

- ▶ N'utilisez aucune huile moteur et aucun filtre à huile de spécifications autres que celles qui sont expressément requises pour les intervalles de maintenance prescrits.
- ▶ Ne modifiez ni l'huile moteur ni le filtre à huile dans le but d'obtenir des intervalles de vidange ou de remplacement

plus grands que les intervalles prescrits.

- ▶ N'utilisez pas d'additifs.
- ▶ Faites remplacer l'huile moteur aux intervalles prévus.

Mercedes-Benz vous recommande de confier la vidange d'huile à un atelier qualifié.

#### Qualité et capacité de l'huile moteur

##### MB-Freigabe ou MB-Approval

Modèle	Spécifications de l'huile moteur
S 580 4MATIC	229.52 229.61*

\* Recommandé pour une consommation de carburant aussi réduite que possible (indice de viscosité SAE le plus bas; tenez compte des restrictions éventuelles des indices de viscosité SAE agréés).

Pour une consommation de carburant aussi réduite que possible, il est recommandé d'utili-

ser les spécifications de l'huile moteur mentionnées dans le tableau qui correspondent à l'indice de viscosité SAE le plus bas. Dans ce cas, tenez compte des restrictions éventuelles des indices de viscosité SAE agréés.

Les valeurs suivantes sont valables pour une vidange d'huile avec remplacement du filtre à huile.

Les valeurs manquantes n'étaient pas disponibles au moment de la clôture de la rédaction.

Modèle	Capacité
S 580 4MATIC	9,0 US qt (8,5 l)

#### Remarques relatives au liquide de frein

Respectez les remarques relatives aux ingrédients et lubrifiants (→ page 543).

**⚠ ATTENTION** Risque d'accident dû à la formation de bulles de vapeur dans le système de freinage

Le liquide de frein absorbe l'humidité de l'air. En conséquence, le point d'ébullition du liquide de frein baisse. Si le point d'ébullition est trop bas, des bulles de vapeur peuvent se former dans le système de freinage en cas de forte sollicitation des freins.

L'effet de freinage s'en trouve réduit.

- ▶ Faites remplacer le liquide de frein aux intervalles prévus.

Faites remplacer régulièrement le liquide de frein par un atelier qualifié. Utilisez uniquement un liquide de frein agréé par Mercedes-Benz conforme à l'homologation MB-Freigabe ou à l'homologation MB-Approval 331.0.

### Liquide de refroidissement

#### Remarques relatives au liquide de refroidissement

Respectez les remarques relatives aux ingrédients et lubrifiants (→ page 543).

**⚠ ATTENTION** - Risque d'incendie et de blessure lié au produit antigel

Si du produit antigel entre en contact avec les composants chauds du compartiment moteur, il risque de s'enflammer.

- ▶ Laissez refroidir le moteur avant d'ajouter du produit antigel.
- ▶ Assurez-vous que le produit antigel ne coule pas à côté de l'orifice de remplissage.
- ▶ Nettoyez soigneusement les composants souillés par du produit antigel avant de démarrer le véhicule.

**! REMARQUE** Dommages dus à l'utilisation d'un liquide de refroidissement inadapté

- ▶ Utilisez uniquement un liquide de refroidissement préparé à l'avance qui offre la protection antigel souhaitée.

Vous trouverez de plus amples informations sur le liquide de refroidissement

- dans la fiche 310.1 des prescriptions Mercedes-Benz relatives aux ingrédients et lubrifiants
  - sur le site <https://bevo.mercedes-benz.com>
  - dans l'application Mercedes-Benz BeVo
- dans un atelier qualifié

**! REMARQUE** Surchauffe en cas de températures extérieures élevées

Si vous utilisez un liquide de refroidissement inapproprié, le système de refroidissement

du moteur n'est pas suffisamment protégé contre une surchauffe ou la corrosion lorsque la température extérieure est élevée.

- ▶ Faites toujours l'appoint avec un liquide de refroidissement agréé par Mercedes-Benz.
- ▶ Tenez compte des remarques figurant dans la fiche 310.1 des prescriptions Mercedes-Benz relatives aux ingrédients et lubrifiants.

Faites remplacer régulièrement le liquide de refroidissement par un atelier qualifié.

Proportion de concentré pour produit antigel dans le système de refroidissement du moteur:

- 50 % au minimum (protection antigel jusqu'à environ -35 °F (-37 °C))
- 55 % au maximum (protection antigel jusqu'à -49 °F (-45 °C))

### Capacité du liquide de refroidissement

Modèle	Capacité
S 500 4MATIC	18,0 US qt (17,0 l)
S 580 4MATIC	16,1 US qt (15,2 l)

### Remarques relatives au liquide de lave-glace

Respectez les remarques relatives aux ingrédients et lubrifiants (→ page 543).

**⚠ ATTENTION** Risque d'incendie- et de blessure dû au concentré de liquide de lave-glace

Le concentré de liquide de lave-glace est facilement inflammable. S'il entre en contact avec des composants brûlants du moteur ou du système d'échappement, il risque de s'enflammer.

- ▶ Veillez à ne pas verser du concentré de liquide de lave-glace à côté de l'orifice de remplissage.

**!** **REMARQUE** Endommagement au niveau de l'éclairage extérieur dû à un liquide de lave-glace inapproprié

Vous risquez d'endommager les surfaces en plastique de l'éclairage extérieur en utilisant un liquide de lave-glace inapproprié.

- ▶ Utilisez uniquement un liquide de lave-glace également compatible avec les surfaces en plastique (SummerFit MB ou WinterFit MB, par exemple).

**!** **REMARQUE** Gicleurs bouchés par un mélange de liquides de lave-glace

- ▶ Ne mélangez pas SummerFit MB et WinterFit MB avec d'autres liquides de lave-glace.

N'utilisez pas d'eau distillée ou d'eau désionisée, sinon le capteur de niveau de remplissage risque de se déclencher par erreur.

Liquide de lave-glace recommandé:

- Au-dessus du point de congélation: SummerFit MB, par exemple



- En dessous du point de congélation: Winter-Fit MB, par exemple

Vous trouverez les indications relatives aux proportions correctes du mélange sur le réservoir de produit antigel.

Mélangez du liquide de lave-glace à l'eau toute l'année.

## Réfrigérant

### Remarques relatives au réfrigérant

Respectez les remarques relatives aux ingrédients et lubrifiants (→ page 543).

#### 1 **REMARQUE** Dommages dus à l'utilisation d'un réfrigérant inadapté

Si vous utilisez un réfrigérant non agréé, le système de climatisation risque d'être endommagé.

- ▶ **Etats-Unis** : utilisez uniquement le réfrigérant R-134a.
- ▶ **Canada** : utilisez uniquement le réfrigérant R-1234yf.

**!** **REMARQUE** Endommagement du système de climatisation dû à l'utilisation d'une huile de compresseur frigorifique inadaptée

- ▶ Utilisez uniquement une huile de compresseur frigorifique agréée par Mercedes-Benz.
- ▶ Ne mélangez pas l'huile de compresseur frigorifique agréée à une autre huile de compresseur frigorifique.

Faites toujours effectuer les travaux sur le système de climatisation par un atelier qualifié. Toutes les prescriptions en vigueur ainsi que la norme SAE-J639 doivent impérativement être respectées.

La plaque d'information du système de climatisation pour le type de réfrigérant et l'huile de compresseur frigorifique (huile PAG) se trouve à l'intérieur du capot moteur.

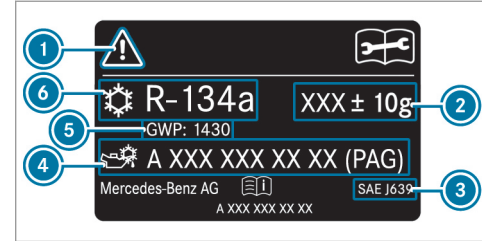

Plaque d'information (exemple - Etats-Unis/Chine)

- 1 Symboles pour les consignes de sécurité et de maintenance
- 2 Capacité de réfrigérant
- 3 Normes en vigueur
- 4 Référence de l'huile PAG
- 5 Potentiel de réchauffement global (PRG) du réfrigérant utilisé
- 6 Type de réfrigérant

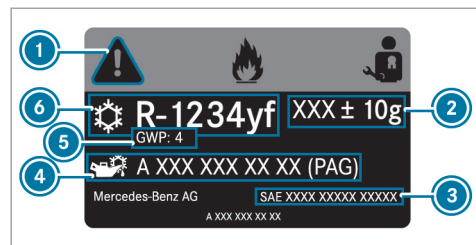

Plaque d'information (exemple - Canada)

- ① Symboles pour les consignes de sécurité et de maintenance
- ② Capacité de réfrigérant
- ③ Normes en vigueur
- ④ Référence de l'huile PAG
- ⑤ Potentiel de réchauffement global (PRG) du réfrigérant utilisé
- ⑥ Type de réfrigérant

Les symboles ① indiquent:

- les dangers possibles
- que les travaux de maintenance doivent être effectués par un atelier qualifié

### Capacité de réfrigérant et capacité d'huile PAG

Modèle	Réfrigérant
S 500 4MATIC	24,7 ± 0,4 oz (700 ± 10 g)
<b>Canada :</b> S 580 4MATIC	23,6 ± 0,4 oz (670 ± 10 g)
<b>Etats-Unis :</b> S 580 4MATIC	24,7 ± 0,4 oz (700 ± 10 g)
Modèle	Huile PAG
S 500 4MATIC	4,9 ± 0,4 oz (140 ± 10 g)
S 580 4MATIC	

### Caractéristiques du véhicule

#### Dimensions du véhicule

Les hauteurs indiquées peuvent varier en fonction

- de la monte pneumatique

- du chargement
- de l'état de la suspension
- des équipements optionnels

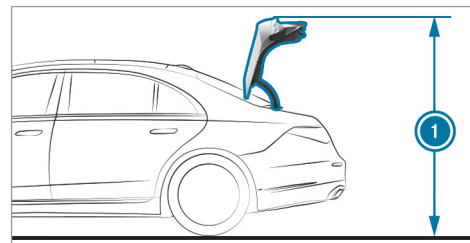

Les valeurs manquantes n'étaient pas disponibles au moment de la clôture de la rédaction.

### Hauteur de basculement

Modèle	① Hauteur de basculement
Tous les modèles	73,0 in (1 855 mm)

**Dimensions du véhicule**

<b>S 580 4MATIC</b>	
Longueur	208,2 in (5 289 mm)
Largeur avec rétroviseurs extérieurs déployés	83,0 in (2 109 mm)
Hauteur	59,2 in (1 503 mm)
Empattement	126,6 in (3 216 mm)
Diamètre de braquage	42,0 ft (12,8 m)

<b>Modèle</b>	<b>Charge maximale sur le toit</b>
Tous les modèles	221 lb (100 kg)

**Poids et charges**

Concernant les données indiquées pour les différents véhicules, tenez compte des remarques suivantes:

- Les équipements optionnels augmentent le poids à vide et réduisent la charge utile.

## Messages d'écran

### Introduction



#### Remarques relatives aux messages d'écran

Des messages d'écran s'affichent sur l'écran conducteur.



Les messages d'écran comportant une représentation graphique peuvent être représentés de manière simplifiée dans la notice d'utilisation et différer de l'affichage apparaissant sur l'écran conducteur. Les messages d'écran à haut niveau de priorité apparaissent en rouge sur l'écran conducteur. Certains messages d'écran sont accompagnés d'un signal d'alerte.

Suivez les instructions données dans les messages d'écran et tenez compte des remarques supplémentaires qui figurent dans la présente notice d'utilisation.

En outre, des symboles apparaissent pour certains messages d'écran:

-  Autres informations
-  Masquage du message d'écran

Avec le Touch Control gauche, vous pouvez choisir chaque symbole par effleurement de l'écran avec le doigt vers la gauche ou vers la droite.

Appuyez sur  pour afficher d'autres informations à ce sujet sur l'écran central. Appuyez sur  pour masquer le message d'écran.

Vous pouvez masquer les messages d'écran à faible niveau de priorité en appuyant sur la touche Retour  ou avec le Touch Control gauche. Les messages d'écran sont alors enregistrés dans la mémoire des messages.

Éliminez la cause d'un message d'écran le plus rapidement possible.

Les messages d'écran à haut niveau de priorité ne peuvent pas être masqués. Ces messages d'écran restent affichés sur l'écran conducteur jusqu'à ce que la cause du message d'écran ait été éliminée.

#### Affichage des messages d'écran mémorisés

Écran conducteur:

 Maintenance



▶▶ Mémoire des messages: XX

Si aucun message d'écran n'est mémorisé, **Il n'y a aucun message** apparaît sur l'écran conducteur.

▶ Balayez du doigt vers le haut ou vers le bas sur le Touch Control gauche pour faire défiler les messages d'écran.

▶ **Sortie de la mémoire des messages :** appuyez sur la touche Retour .

## Sécurité des occupants

Messages sur le visuel	Causes et conséquences possibles et ► Solutions
 <p data-bbox="194 378 471 429">Système de retenue Défaut Aller à l'atelier</p>	<p data-bbox="526 284 1044 315">* Le système de retenue est en panne (→ page 45).</p> <div data-bbox="545 331 1690 471" style="border: 1px solid gray; padding: 5px;"> <p data-bbox="554 336 1561 367"><b>▲ ATTENTION</b> Risque de blessure dû à des dysfonctionnements au niveau du système de retenue</p> <p data-bbox="554 378 1653 429">Des éléments du système de retenue peuvent être activés par inadvertance ou ne pas se déclencher comme prévu en cas d'accident.</p> <p data-bbox="554 440 1469 471">► Faites immédiatement contrôler et réparer le système de retenue par un atelier qualifié.</p> </div>
 <p data-bbox="194 585 471 637">avant gauche Défaut Aller à l'atelier (exemple)</p>	<p data-bbox="526 492 1201 523">* Le système de retenue correspondant est en panne (→ page 45).</p> <div data-bbox="545 538 1690 678" style="border: 1px solid gray; padding: 5px;"> <p data-bbox="554 543 1561 574"><b>▲ ATTENTION</b> Risque de blessure dû à des dysfonctionnements au niveau du système de retenue</p> <p data-bbox="554 585 1653 637">Des éléments du système de retenue peuvent être activés par inadvertance ou ne pas se déclencher comme prévu en cas d'accident.</p> <p data-bbox="554 647 1469 678">► Faites immédiatement contrôler et réparer le système de retenue par un atelier qualifié.</p> </div>
 <p data-bbox="194 792 415 865">Airbag rideau gauche Défaut Aller à l'ate- lier (exemple)</p>	<p data-bbox="526 699 1201 730">* Le système de retenue correspondant est en panne (→ page 45).</p> <div data-bbox="545 740 1690 865" style="border: 1px solid gray; padding: 5px;"> <p data-bbox="554 745 1635 797"><b>▲ ATTENTION</b> Risque de blessure ou danger de mort dû à des dysfonctionnements au niveau de l'airbag rideau</p> <p data-bbox="554 813 1672 865">Lorsque l'airbag rideau est en panne, il risque de s'activer intempestivement ou ne pas se déclencher lors d'un accident.</p> </div>

Messages sur le visuel	Causes et conséquences possibles et ► Solutions
	<p>► Faites immédiatement contrôler et réparer l'airbag rideau par un atelier qualifié.</p>
<p>Repoussez manuellement l'approche-ceinture arrière gauche cf. notice d'utilisation (exemple)</p>	<p>* L'approche-ceinture correspondant est en panne.</p> <ul style="list-style-type: none"> <li>► Repoussez manuellement l'approche-ceinture dans sa position initiale.</li> <li>► Si le défaut se produit à nouveau, rendez-vous dans un atelier qualifié.</li> </ul>
<p>Airbag frontal passager désactivé cf. notice d'utilisation</p>	<p>* L'airbag passager est désactivé alors qu'un adulte ou une personne de taille correspondante occupe le siège passager. Si des forces supplémentaires s'exercent sur le siège, le système risque de mesurer un poids trop faible.</p> <div style="border: 1px solid black; padding: 5px; margin: 5px 0;"> <p><b>▲ ATTENTION</b> - Risque de blessure ou danger de mort lorsque l'airbag passager est désactivé</p> <p>Si l'airbag passager est désactivé, il ne se déclenchera pas en cas d'accident et n'est alors pas en mesure d'apporter la protection prévue.</p> <p>Une personne qui se trouve sur le siège passager risque alors d'entrer en contact avec des parties de l'habitacle par exemple, notamment si elle est trop près du poste de conduite.</p> <p>► Assurez-vous avant et pendant la marche que le statut de l'airbag passager est correct.</p> </div> <ul style="list-style-type: none"> <li>► Arrêtez-vous immédiatement en tenant compte des conditions de circulation.</li> <li>► Assurez-vous qu'aucun objet ne soit coincé sous le siège du passager.</li> <li>► Contrôlez le statut de la désactivation automatique de l'airbag passager (→ page 59).</li> <li>► Si nécessaire, rendez-vous immédiatement dans un atelier qualifié.</li> </ul>

Messages sur le visuel	Causes et conséquences possibles et ► Solutions
<p>Airbag frontal passager activé cf. notice d'utilisation</p>	<p>* L'airbag passager est activé pendant la marche dans les situations suivantes:</p> <ul style="list-style-type: none"> <li>• un enfant, une personne de petite taille ou un objet ayant un poids inférieur au seuil de poids du système se trouve sur le siège passager</li> <li>• le siège passager est inoccupé</li> </ul> <p>Dans certains cas, le système détecte des objets ou des forces exerçant un poids supplémentaire sur le siège.</p> <p><b>▲ ATTENTION</b> Risque de blessure ou danger de mort dû à l'utilisation d'un système de retenue pour enfants alors que l'airbag passager est activé</p> <p>Si vous installez un enfant dans un système de retenue pour enfants sur le siège passager alors que l'airbag passager est activé, l'airbag passager peut se déclencher en cas d'accident. L'enfant risque d'être heurté par l'airbag.</p> <p>► Assurez-vous avant et pendant la marche que le statut de l'airbag passager est correct.</p> <p>NE JAMAIS installer de système de retenue pour enfants dos à la route sur un siège protégé par un AIRBAG FRONTAL ACTIVE. Cela peut provoquer la MORT de l'ENFANT ou le BLESSER GRAVEMENT.</p> <ul style="list-style-type: none"> <li>► Arrêtez-vous immédiatement en tenant compte des conditions de circulation.</li> <li>► Assurez-vous qu'aucun objet ne soit coincé sous le siège du passager.</li> <li>► Contrôlez le statut de la désactivation automatique de l'airbag passager (→ page 59).</li> <li>► Si nécessaire, rendez-vous immédiatement dans un atelier qualifié.</li> </ul>

Messages sur le visuel	Causes et conséquences possibles et ► Solutions
<p>PRE-SAFE ne fonctionne pas cf. notice d'utilisation</p>	<p>* Les fonctions du système PRE-SAFE® sont en panne.                      ► Rendez-vous dans un atelier qualifié.</p>
<p>PRE-SAFE Impulse latéral ne fonctionne pas cf. notice d'utilisation</p>	<p>* Le système PRE-SAFE® Impulse latéral est en panne ou ne fonctionne pas en raison d'un déclenchement.                      ► Rendez-vous dans un atelier qualifié.</p>

## Clé

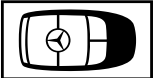
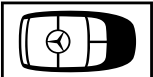
Messages sur le visuel	Causes et conséquences possibles et ► Solutions
 <p>Remplacer la clé</p>	<p>* Faites remplacer la clé.                      ► Rendez-vous dans un atelier qualifié.</p>
 <p>Remplacer piles de la clé</p>	<p>* La pile de la clé est déchargée.                      ► Remplacez la pile (→ page 86).</p>



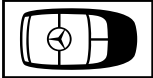
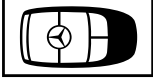
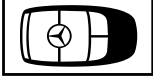

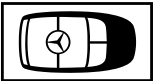



Messages sur le visuel	Causes et conséquences possibles et ► Solutions
 <p>Clé non identifiée (message d'écran blanc)</p>	<p>* La clé ne peut pas être identifiée pour le moment.</p> <ul style="list-style-type: none"> <li>► Changez la clé de place dans le véhicule.</li> <li>► Si la clé ne peut toujours pas être identifiée, posez la clé dans le bac de rangement pour le démarrage avec la clé (→ page 206).</li> </ul>
 <p>Clé non identifiée (message d'écran rouge)</p>	<p>* La clé n'est pas identifiée et ne se trouve éventuellement plus dans le véhicule. La clé ne se trouve plus dans le véhicule et vous arrêtez le moteur:</p> <ul style="list-style-type: none"> <li>• Vous ne pouvez plus démarrer le moteur.</li> <li>• Vous ne pouvez pas verrouiller le véhicule de manière centralisée.</li> </ul> <p>► Assurez-vous que la clé se trouve dans le véhicule.</p> <p>Lorsque la détection de la clé est en panne en raison d'une source radio puissante:</p> <ul style="list-style-type: none"> <li>► Arrêtez-vous immédiatement en tenant compte des conditions de circulation.</li> <li>► Posez la clé dans le bac de rangement pour le démarrage avec la clé (→ page 206).</li> </ul>
 <p>Emporter la clé</p>	<p>* En outre, un signal d'alerte retentit. Ce message vous rappelle que vous devez toujours prendre la clé avec vous lorsque vous quittez le véhicule.</p>

Messages sur le visuel	Causes et conséquences possibles et ► Solutions
 <p data-bbox="144 342 408 391">Initialisation clé... Veuillez patienter</p>	<ul style="list-style-type: none"><li>* Le véhicule réalise des calculs pour initialiser la nouvelle clé.<ul style="list-style-type: none"><li>► Attendez que le processus de calcul soit terminé.</li></ul></li></ul>
<p data-bbox="144 415 408 490">Déposer la clé à l'endroit prévu à cet effet cf. notice d'utilisation</p>	<ul style="list-style-type: none"><li>* La détection de la clé est en panne.<ul style="list-style-type: none"><li>► Changez la clé de place dans le véhicule.</li><li>► Posez la clé dans le bac de rangement pour le démarrage avec la clé (→ page 206).</li></ul></li></ul>

## Eclairage

Messages sur le visuel	Causes et conséquences possibles et ► Solutions
 <p data-bbox="144 746 352 795">Feu croisement gauche (exemple)</p>	<ul style="list-style-type: none"><li>* La lampe correspondante est défectueuse.<ul style="list-style-type: none"><li>► Continuez de rouler prudemment.</li><li>► Rendez-vous immédiatement dans un atelier qualifié.</li></ul></li><li>❗ Lampes LED: le message d'écran apparaît pour les feux correspondants uniquement si toutes les diodes sont défectueuses.</li></ul>

Messages sur le visuel	Causes et conséquences possibles et ► Solutions
 <p data-bbox="195 342 463 391">Défaut cf. notice d'utilisation</p>	<p data-bbox="519 251 892 272">* L'éclairage extérieur est en panne.</p> <ul style="list-style-type: none"> <li data-bbox="543 282 948 308">► Rendez-vous dans un atelier qualifié.</li> </ul>
 <p data-bbox="195 513 473 562">Allumage feux automatique ne fonctionne pas</p>	<p data-bbox="519 422 1323 443">* Le capteur de luminosité pour l'éclairage extérieur automatique est en panne.</p> <ul style="list-style-type: none"> <li data-bbox="543 453 948 479">► Rendez-vous dans un atelier qualifié.</li> </ul>
 <p data-bbox="195 684 449 733">Eclairage actif virages ne fonctionne pas</p>	<p data-bbox="519 593 1012 614">* L'éclairage actif dans les virages est en panne.</p> <ul style="list-style-type: none"> <li data-bbox="543 624 948 650">► Rendez-vous dans un atelier qualifié.</li> </ul>
 <p data-bbox="195 855 467 876">Allumer éclairage extérieur</p>	<p data-bbox="519 764 920 785">* Vous roulez sans feux de croisement.</p> <ul style="list-style-type: none"> <li data-bbox="543 795 1129 821">► Tournez le commutateur d'éclairage sur  ou <b>AUTO</b>.</li> </ul>

Messages sur le visuel	Causes et conséquences possibles et ► Solutions
 <p data-bbox="144 342 316 365">Eteindre les feux</p>	<p data-bbox="469 249 1134 272">* Vous quittez le véhicule alors que la lumière est encore allumée.</p> <p data-bbox="493 285 986 308">► Tournez le commutateur d'éclairage sur <b>AUTO</b>.</p>
<p data-bbox="144 391 421 441">DIGITAL LIGHT Fonctionnement limité</p>	<p data-bbox="469 391 1622 441">* Le système DIGITAL LIGHT est perturbé. Le système d'éclairage continue de fonctionner, mais sans les fonctions du système DIGITAL LIGHT.</p> <p data-bbox="493 454 894 477">► Rendez-vous dans un atelier qualifié.</p>
<p data-bbox="144 495 421 544">MULTIBEAM LED Fonctionnement limité</p>	<p data-bbox="469 495 1652 544">* Le système MULTIBEAM LED est en panne. Le système d'éclairage continue de fonctionner, mais sans les fonctions du système MULTIBEAM LED.</p> <p data-bbox="493 558 894 581">► Rendez-vous dans un atelier qualifié.</p>
<p data-bbox="144 598 421 669">Assistant adapt. feux route pas dispo. pr l'instant cf. notice d'utilisation</p>	<p data-bbox="469 598 1264 619">* L'assistant de feux de route adaptatifs n'est momentanément pas disponible.</p> <p data-bbox="493 629 986 652">Les limites système sont atteintes (→ page 175).</p> <p data-bbox="493 663 1596 712">Dès que les causes de l'anomalie sont supprimées, le système est de nouveau disponible. Le message d'écran <b>Assistant adapt. feux route de nouveau disponible</b> apparaît.</p> <p data-bbox="493 726 717 749">► Continuez à rouler.</p> <p data-bbox="493 759 1622 809">► Commandez manuellement les feux de route jusqu'à ce que l'assistant de feux de route adaptatifs soit à nouveau disponible.</p>
<p data-bbox="144 826 421 876">Assistant adapt. feux route ne fonctionne pas</p>	<p data-bbox="469 826 1018 849">* L'assistant de feux de route adaptatifs est en panne.</p>



Messages sur le visuel	Causes et conséquences possibles et ► Solutions
	<ul style="list-style-type: none"> <li>► Continuez à rouler.</li> <li>ou</li> <li>► Arrêtez-vous en tenant compte des conditions de circulation et redémarrez le véhicule.</li> <li>► Si le message d'écran ne disparaît pas, rendez-vous dans un atelier qualifié.</li> <li>► D'ici là, commandez manuellement les feux de route.</li> </ul>
<p>Assistant adaptatif feux de route Plus pas dispo. pr l'instant cf. notice d'utilisation</p>	<p>* L'assistant de feux de route adaptatifs Plus n'est momentanément pas disponible. Les limites système sont atteintes (→ page 176). Dès que les causes de l'anomalie sont supprimées, le système est de nouveau disponible. Le message d'écran <b>Assistant adaptatif feux de route Plus de nouveau disponible</b> apparaît.</p> <ul style="list-style-type: none"> <li>► Continuez à rouler.</li> <li>► Commandez manuellement les feux de route jusqu'à ce que l'assistant de feux de route adaptatifs Plus soit à nouveau disponible.</li> </ul>
<p>Assistant adaptatif feux de route Plus ne fonctionne pas</p>	<p>* L'assistant de feux de route adaptatifs PLUS est en panne.</p> <ul style="list-style-type: none"> <li>► Continuez à rouler.</li> <li>ou</li> <li>► Arrêtez-vous en tenant compte des conditions de circulation et redémarrez le véhicule.</li> <li>► Si le message d'écran ne disparaît pas, rendez-vous dans un atelier qualifié.</li> <li>► D'ici là, commandez manuellement les feux de route.</li> </ul>

Messages sur le visuel	Causes et conséquences possibles et ► Solutions
Feux de détresse Défaut	* Le contacteur des feux de détresse est en panne. ► Rendez-vous dans un atelier qualifié.



## Véhicule



Messages sur le visuel	Causes et conséquences possibles et ► Solutions
	<p>* L'écran conducteur est en panne en raison d'un échec de la mise à jour de logiciel. Le message d'écran s'affiche à chaque démarrage du moteur.</p> <p><b>⚠ ATTENTION</b> Risque d'accident en cas de panne de l'écran conducteur</p> <p>Si l'écran conducteur est en panne ou en cas de défaut, les limitations du fonctionnement de systèmes importants pour la sécurité ne sont pas identifiables. La sécurité de fonctionnement de votre véhicule risque d'être compromise.</p> <ul style="list-style-type: none"><li>► Continuez de rouler prudemment.</li><li>► Faites immédiatement contrôler le véhicule par un atelier qualifié.</li></ul> <p>Si la sécurité de fonctionnement de votre véhicule est compromise, arrêtez immédiatement le véhicule à l'écart de la circulation. Prenez contact avec un atelier qualifié.</p>

Messages sur le visuel	Causes et conséquences possibles et ► Solutions
	<p>Si l'écran conducteur est en panne, vous ne pouvez pas reconnaître les limitations du fonctionnement des systèmes importants pour la sécurité ou l'affichage de la vitesse, par exemple. La sécurité de fonctionnement du véhicule risque d'être compromise (→ page 331).</p> <p>► Faites immédiatement contrôler le véhicule par un atelier qualifié.</p>
 <p>Véhicule prêt à rouler Eteindre le véhicule avant de le quitter</p>	<p>* Vous êtes sur le point de quitter le véhicule en état de marche.</p> <p>► Lorsque vous quittez le véhicule, coupez le contact, immobilisez le véhicule pour qu'il ne puisse pas se mettre à rouler et prenez la clé avec vous.</p> <p>► Si vous restez à bord du véhicule, arrêtez les consommateurs électriques (chauffage de siège, par exemple). Sinon la batterie 12-V peut se décharger et le véhicule ne pourra être démarré qu'à l'aide d'une autre batterie (aide au démarrage).</p>
<p>Affichage tête haute pas dispo. pr l'instant cf. notice d'utilisation</p>	<p>* L'affichage tête haute est momentanément indisponible. Causes possibles:</p> <ul style="list-style-type: none"> <li>• Défauts de l'alimentation en tension</li> <li>• Interférences</li> </ul> <p>► Arrêtez le véhicule en tenant compte des conditions de circulation et coupez le contact, puis remettez-le.</p> <p>► Si le message d'écran reste affiché, rendez-vous dans un atelier qualifié.</p>
<p>Affichage tête haute ne fonctionne pas</p>	<p>* L'affichage tête haute présente une erreur interne.</p> <p>► Rendez-vous dans un atelier qualifié.</p>



Messages sur le visuel	Causes et conséquences possibles et ► Solutions
<p>Affichage tête haute Luminosité momentanément réduite cf. notice d'utilisation</p>	<p>* La luminosité de l'affichage tête haute est réduite. Causes possibles:</p> <ul style="list-style-type: none"> <li>• Encrassement du pare-brise dans le champ de la caméra</li> <li>• Signaux de luminosité extérieure défectueux</li> </ul> <p>► Mettez en marche les essuie-glaces.          ► Si nécessaire, nettoyez le pare-brise.          ► Coupez le contact, puis remettez-le.          ► Si le message d'écran reste affiché, rendez-vous dans un atelier qualifié.</p>
 <p>Défaut direction Rouler prudemment Aller à l'atelier</p>	<p>* Un dysfonctionnement de la direction assistée est survenu. Le comportement directionnel du véhicule peut être limité.</p> <p>► Continuez de rouler prudemment.          ► Rendez-vous dans un atelier qualifié.</p>
 <p>Défaut direction Effort suppl. requis cf. notice d'utilisation</p>	<p>* L'assistance de direction est en panne.</p> <p><b>▲ ATTENTION</b> Risque d'accident dû à un comportement directionnel modifié</p> <p>Si l'assistance de direction ne fonctionne plus que partiellement ou plus du tout, vous devez fournir un effort plus important pour diriger le véhicule.</p> <p>► Si vous pouvez diriger le véhicule en toute sécurité, continuez de rouler prudemment.</p>

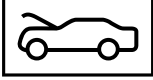
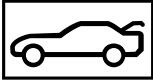

Messages sur le visuel	Causes et conséquences possibles et ► Solutions
	<ul style="list-style-type: none"> <li>► Prenez immédiatement contact avec un atelier qualifié ou rendez-vous-y.</li> </ul>
 <p>Défaut direction S'arrêter immédiatement cf. notice d'utilisation</p>	<p>* La direction présente un défaut. La manœuvrabilité est fortement compromise.</p> <p><b>▲ ATTENTION</b> Risque d'accident dû à une manœuvrabilité limitée</p> <p>Si la direction ne fonctionne plus correctement, la sécurité de fonctionnement du véhicule est compromise.</p> <ul style="list-style-type: none"> <li>► Arrêtez-vous immédiatement en tenant compte des conditions de circulation. Ne continuez pas de rouler.</li> <li>► Prenez contact avec un atelier qualifié.</li> </ul>
 <p>Direction de l'essieu arrière Défaut temporaire</p>	<p>* La direction de l'essieu arrière n'est momentanément pas disponible. Le diamètre de braquage peut augmenter.</p> <ul style="list-style-type: none"> <li>► Arrêtez-vous en tenant compte des conditions de circulation et redémarrez le véhicule.</li> </ul> <p>Si le message d'écran ne disparaît pas:</p> <ul style="list-style-type: none"> <li>► Continuez de rouler prudemment.</li> <li>► Rendez-vous dans un atelier qualifié.</li> </ul>

Messages sur le visuel	Causes et conséquences possibles et ► Solutions
 <p data-bbox="144 342 413 415">Direction de l'essieu arrière Défaut Aller à l'atelier</p>	<p data-bbox="473 249 1055 339">* La direction de l'essieu arrière présente un défaut. La manœuvrabilité de l'essieu arrière n'est pas assurée. En ligne droite, le volant peut être incliné.</p> <ul style="list-style-type: none"> <li data-bbox="495 353 1110 376">► Continuez à rouler avec précaution à une vitesse adaptée.</li> <li data-bbox="495 384 1060 407">► Rendez-vous immédiatement dans un atelier qualifié.</li> </ul>
 <p data-bbox="144 539 380 612">Direction de l'essieu arrière Défaut S'arrêter immédiatement</p>	<p data-bbox="473 446 1609 591">* La direction de l'essieu arrière présente un défaut. La manœuvrabilité de l'essieu arrière n'est pas assurée. En ligne droite, le volant peut être fortement incliné. En fonction de la position inclinée du volant, il se produit également une vibration du volant et un signal d'alerte continu retentit.</p> <div data-bbox="500 617 1650 767" style="border: 1px solid black; padding: 5px;"> <p data-bbox="510 622 1193 645"><b>▲ ATTENTION</b> Risque d'accident dû à une manœuvrabilité limitée</p> <p data-bbox="510 664 1585 686">Si la direction ne fonctionne plus correctement, la sécurité de fonctionnement du véhicule est compromise.</p> <ul style="list-style-type: none"> <li data-bbox="510 700 1600 723">► Arrêtez-vous immédiatement en tenant compte des conditions de circulation. Ne continuez pas de rouler.</li> <li data-bbox="510 731 935 754">► Prenez contact avec un atelier qualifié.</li> </ul> </div> <ul style="list-style-type: none"> <li data-bbox="495 783 1319 806">► Lorsque vous vous arrêtez, tenez compte de la plus grande largeur du véhicule.</li> </ul>
<p data-bbox="144 824 423 876">Mode Chaînes à neige Vitesse maximale dépassée</p>	<p data-bbox="473 824 1240 847">* La vitesse maximale autorisée pour le mode chaînes à neige est dépassée.</p> <ul style="list-style-type: none"> <li data-bbox="495 860 759 883">► Roulez plus lentement.</li> </ul>

Messages sur le visuel	Causes et conséquences possibles et ► Solutions
	<p>* Une porte au moins est ouverte.</p> <ul style="list-style-type: none"> <li>► Fermez toutes les portes.</li> </ul>
	<p>* Le capot moteur est ouvert.</p> <div style="border: 1px solid black; padding: 5px; margin: 10px 0;"> <p><b>▲ ATTENTION</b> Risque d'accident dû à un capot moteur déverrouillé pendant la marche</p> <p>Le capot moteur peut s'ouvrir et empêcher toute visibilité.</p> <ul style="list-style-type: none"> <li>► Ne déverrouillez jamais le capot moteur lorsque vous roulez.</li> <li>► Avant chaque trajet, assurez-vous que le capot moteur est verrouillé.</li> </ul> </div> <ul style="list-style-type: none"> <li>► Arrêtez-vous immédiatement en tenant compte des conditions de circulation.</li> <li>► Fermez le capot moteur.</li> </ul>
	<p>* Le couvercle de coffre est ouvert.</p> <div style="border: 1px solid black; padding: 5px; margin: 10px 0;"> <p><b>▲ DANGER</b> Risque d'intoxication dû aux gaz d'échappement</p> <p>Les moteurs thermiques dégagent des gaz d'échappement toxiques, tels que du monoxyde de carbone. Si le couvercle de coffre est ouvert alors que le moteur tourne, des gaz d'échappement peuvent pénétrer dans l'habitacle, notamment pendant la marche.</p> <ul style="list-style-type: none"> <li>► Arrêtez toujours le moteur avant d'ouvrir le couvercle de coffre.</li> </ul> </div>



Messages sur le visuel	Causes et conséquences possibles et ► Solutions
	<p>► Ne roulez jamais avec un couvercle de coffre ouvert.</p> <p>► Fermez le couvercle de coffre.</p>
<p>Eclairage d'ambiance Assistance alertes ne fonctionne pas</p>	<p>* Une assistance d'alerte visuelle de l'éclairage d'ambiance n'est sans doute pas assurée entièrement.</p> <p>► Verrouillez le véhicule puis déverrouillez-le au bout de quelques minutes.</p> <p>► En cas de messages d'écran répétés, rendez-vous dans un atelier qualifié.</p>
 <p>Faire l'appoint de liquide de lave-glace</p>	<p>* Le niveau de liquide de lave-glace dans le réservoir de liquide de lave-glace est en dessous du niveau minimal.</p> <p>► Faites l'appoint de liquide de lave-glace (→ page 374).</p>
 <p>Nettoyage intensif activé pour 30 s</p>	<p>* Le nettoyage intensif du pare-brise a été activé (→ page 182).</p>
<p>Essuie-glaces Défaut</p>	<p>* Le fonctionnement des essuie-glaces est en panne.</p> <p>► Redémarrez le moteur.</p>

Messages sur le visuel	Causes et conséquences possibles et ► Solutions
	<p>Si le message d'écran reste affiché:</p> <ul style="list-style-type: none"> <li>► Rendez-vous dans un atelier qualifié.</li> </ul>

## Moteur

Messages sur le visuel	Causes et conséquences possibles et ► Solutions
<p>Pour éteindre le véhicule, appuyez sur la touche Start/Stop pdt au moins 3 s ou 3 fois de suite.</p>	<p>* Vous avez appuyé sur la touche Start/Stop pendant la marche.</p> <ul style="list-style-type: none"> <li>► Informations pour arrêter le moteur pendant la marche, voir (→ page 205).</li> </ul>
<p>Démarrage du véhicule impossible cf. notice d'utilisation</p>	<p>* Le démarrage du véhicule n'est pas possible.</p> <ul style="list-style-type: none"> <li>► Coupez le contact, puis remettez-le.</li> <li>► Si le message d'écran reste affiché, prenez contact avec un atelier qualifié.</li> </ul>
<div data-bbox="205 692 362 774" data-label="Image"> </div> <p>Faire l'appoint de liquide de refroidissement cf. notice d'utilisation</p>	<p>* Le niveau de liquide de refroidissement est trop bas.</p> <div data-bbox="547 731 1696 816" data-label="Complex-Block" style="border: 1px solid black; padding: 5px;"> <p><b>!</b> <b>REMARQUE</b> Dommage au niveau du moteur dû à un niveau de liquide de refroidissement trop bas</p> <ul style="list-style-type: none"> <li>► Evitez les longs trajets si le niveau de liquide de refroidissement est trop bas.</li> </ul> </div> <ul style="list-style-type: none"> <li>► Faites l'appoint de liquide de refroidissement (→ page 374).</li> </ul>

Messages sur le visuel	Causes et conséquences possibles et ► Solutions
<div data-bbox="155 291 312 373" data-label="Image"> </div> <p data-bbox="144 381 417 456">Liquide de refroidissement S'arrêter Eteindre le véhicule</p>	<ul style="list-style-type: none"> <li data-bbox="495 249 1326 272">► Faites contrôler le système de refroidissement du moteur par un atelier qualifié.</li> </ul> <p data-bbox="476 288 944 310">* Le liquide de refroidissement est trop chaud.</p> <ul style="list-style-type: none"> <li data-bbox="495 324 1504 347">► Arrêtez-vous immédiatement en tenant compte des conditions de circulation et arrêtez le moteur.</li> </ul> <div data-bbox="500 373 1648 656" style="border: 1px solid gray; padding: 5px;"> <p data-bbox="506 384 1193 407"><b>▲ ATTENTION</b> Risque de brûlure lié à l'ouverture du capot moteur</p> <p data-bbox="513 422 1628 472">Si vous ouvrez le capot moteur après que le moteur a subi une surchauffe ou après un incendie dans le compartiment moteur, les problèmes suivants peuvent survenir:</p> <ul style="list-style-type: none"> <li data-bbox="519 484 1079 507">• Vous pouvez entrer en contact avec des gaz brûlants.</li> <li data-bbox="519 520 1411 542">• Vous pouvez entrer en contact avec d'autres ingrédients et lubrifiants qui s'échappent.</li> </ul> <ul style="list-style-type: none"> <li data-bbox="513 560 1382 583">► Avant d'ouvrir le capot moteur, laissez refroidir le moteur ayant subi une surchauffe.</li> <li data-bbox="513 595 1567 645">► Dans le cas d'un incendie dans le compartiment moteur, laissez le capot moteur fermé et prévenez les pompiers.</li> </ul> </div> <ul style="list-style-type: none"> <li data-bbox="495 674 879 697">► Attendez que le moteur ait refroidi.</li> <li data-bbox="495 709 1304 732">► Assurez-vous que l'arrivée d'air jusqu'au radiateur moteur n'est pas obstruée.</li> <li data-bbox="495 744 1646 794">► Roulez jusqu'à l'atelier qualifié le plus proche en évitant toute charge importante du moteur. Ce faisant, veillez à ce que l'affichage de la température du liquide de refroidissement reste au-dessous de la zone rouge.</li> </ul>

Messages sur le visuel	Causes et conséquences possibles et ► Solutions
	<p>* Un défaut est survenu dans le système de refroidissement du moteur.</p> <ul style="list-style-type: none"> <li>► Roulez jusqu'à l'atelier qualifié le plus proche en évitant toute charge importante du moteur. Ce faisant, veillez à ce que l'affichage de la température du liquide de refroidissement reste au-dessous de la zone rouge.</li> </ul>
 <p>Réserve carburant</p>	<p>* Le niveau de carburant a atteint la plage de réserve.</p> <ul style="list-style-type: none"> <li>► Ravitaillez le véhicule.</li> </ul>
 <p>Bouchon de réservoir ouvert</p>	<p>* Le bouchon de réservoir n'est pas correctement fermé ou le système d'alimentation en carburant n'est pas étanche.</p> <ul style="list-style-type: none"> <li>► Fermez le bouchon de réservoir.</li> <li>► <b>Si le bouchon de réservoir était déjà correctement fermé :</b> rendez-vous dans un atelier qualifié.</li> </ul>

### Boîte de vitesses

Messages sur le visuel	Causes et conséquences possibles et ► Solutions
<p>Rapport P possible seulement quand véhicule arrêté</p>	<p>* Le passage dans la position parking <b>P</b> n'est possible que si le véhicule est à l'arrêt.</p> <ul style="list-style-type: none"> <li>► Pour vous arrêter, appuyez sur la pédale de frein.</li> <li>► Passez sur la position parking <b>P</b> à l'arrêt du véhicule.</li> </ul>

Messages sur le visuel	Causes et conséquences possibles et ► Solutions
Pour quitter rapport P: actionner frein	<ul style="list-style-type: none"> <li>* Vous avez essayé d'engager une autre position de la boîte de vitesses à partir de la position parking <b>P</b>.</li> <li>► Appuyez sur la pédale de frein.</li> <li>► Passez sur la position de la boîte de vitesses <b>D</b>, <b>R</b> ou au point mort <b>N</b>.</li> </ul>
Pour quitter rapport P ou N: actionner frein et démarrer véhicule	<ul style="list-style-type: none"> <li>* Vous avez essayé de passer une autre position de la boîte de vitesses à partir de la position parking <b>P</b> ou du point mort <b>N</b>.</li> <li>► Appuyez sur la pédale de frein.</li> <li>► Démarrez le véhicule.</li> <li>► Changez la position de la boîte de vitesses.</li> </ul>
Pour mettre boîte sur D ou R: actionner frein	<ul style="list-style-type: none"> <li>* Vous avez essayé de passer en position de boîte de vitesses <b>D</b> ou <b>R</b>.</li> <li>► Appuyez sur la pédale de frein.</li> <li>► Passez sur la position de la boîte de vitesses <b>D</b> ou <b>R</b>.</li> </ul>
Pour mettre boîte sur R: actionner frein	<ul style="list-style-type: none"> <li>* Vous avez essayé de passer sur la position de la boîte de vitesses <b>R</b>.</li> <li>► Appuyez sur la pédale de frein.</li> <li>► Passez sur la position de la boîte de vitesses <b>R</b>.</li> </ul>
Stationner: actionner frein stationnement Aller à l'atelier	<ul style="list-style-type: none"> <li>* L'alimentation en tension d'urgence de la position parking <b>P</b> présente un défaut.</li> <li>► Rendez-vous dans un atelier qualifié.</li> <li>► D'ici là, passez toujours la position parking <b>P</b> manuellement avant d'arrêter le moteur.</li> <li>► Avant de quitter le véhicule, serrez le frein de stationnement électrique.</li> </ul>



Messages sur le visuel	Causes et conséquences possibles et ► Solutions
Danger: véhic. non immobil. Porte conducteur ouverte Rapport P pas engagé	<p>* La porte conducteur n'est pas complètement fermée et la position <b>D</b>, ou <b>R</b> de la boîte de vitesses, ou le point mort <b>N</b> est engagé.</p> <p>Le véhicule peut se mettre à rouler.</p> <p>► Lorsque vous arrêtez le véhicule, engagez la position parking <b>P</b>.</p>
Danger: véhic. non immobil. Stationner: actionner frein stationnement	<p>* La boîte de vitesses est en panne. Vous ne pouvez pas engager la position parking <b>P</b>.</p> <p>► Immobilisez le véhicule à l'écart de la circulation.</p> <p>► Immobilisez le véhicule en serrant le frein de stationnement électrique pour l'empêcher de se mettre à rouler.</p> <p>► Dans les montées ou les descentes, braquez les roues avant du véhicule de façon à ce qu'il roule en direction du trottoir dans le cas où il se mettrait en mouvement.</p>
Danger: véhic. non immobil. N activé manuellement Pas de passage automatique à P	<p>* A l'arrêt du véhicule ou lorsque la vitesse de déplacement est très réduite, le point mort <b>N</b> a été engagé alors que le moteur tourne ou que le contact est mis.</p> <div style="border: 1px solid black; padding: 5px; margin-top: 10px;"> <p><b>!</b> <b>REMARQUE</b> Endommagement du véhicule si celui-ci se met à rouler</p> <p>L'engagement automatique de la position parking <b>P</b> est désactivé lorsque vous coupez le contact ou que vous ouvrez la porte conducteur.</p> <p>Le véhicule peut se mettre à rouler.</p> <p>► Soyez prêt à freiner.</p> <p>► Ne laissez pas le véhicule sans surveillance.</p> </div>





Messages sur le visuel	Causes et conséquences possibles et ► Solutions
	<ul style="list-style-type: none"> <li>► Appuyez sur la pédale de frein jusqu'à ce que le véhicule soit à l'arrêt complet.</li> <li>► Lorsque le véhicule est à l'arrêt et que la pédale de frein est enfoncée, engagez la position parking <b>P</b>.</li> <li>► Pour la poursuite d'un trajet avec la pédale de frein enfoncée, engagez la position <b>D</b> ou <b>R</b> de la boîte de vitesses.</li> </ul>
<p>N activé automatiquement Engagez de nouveau le rapport</p>	<p>* Le point mort <b>N</b> a été engagé automatiquement alors que le véhicule roule ou se déplace.</p> <p>① Lors de l'ouverture de la porte conducteur au point mort <b>N</b>, la position parking <b>P</b> est automatiquement engagée.</p> <ul style="list-style-type: none"> <li>► Appuyez sur la pédale de frein jusqu'à ce que le véhicule soit à l'arrêt complet.</li> <li>► Lorsque le véhicule est à l'arrêt et que la pédale de frein est enfoncée, engagez la position parking <b>P</b>.</li> <li>► Pour la poursuite d'un trajet avec la pédale de frein enfoncée, engagez la position <b>D</b> ou <b>R</b> de la boîte de vitesses.</li> </ul>
<p>Marche arrière impossible Aller à l'atelier</p>	<p>* La boîte de vitesses est en panne. La position de boîte de vitesses <b>R</b> ne peut pas être engagée.</p> <ul style="list-style-type: none"> <li>► Rendez-vous dans un atelier qualifié.</li> </ul>
<p>Boîte de vitesses Défaut S'arrêter</p>	<p>* La boîte de vitesses est en panne. La boîte de vitesses passe automatiquement au point mort <b>N</b>.</p> <ul style="list-style-type: none"> <li>► Arrêtez-vous immédiatement en tenant compte des conditions de circulation.</li> <li>► Appuyez sur la pédale de frein.</li> <li>► Passez dans la position parking <b>P</b>.</li> <li>► Prenez contact avec un atelier qualifié.</li> </ul>

Messages sur le visuel	Causes et conséquences possibles et ► Solutions
Aller à l'atelier sans changer de rapport	<p>* La boîte de vitesses est en panne. La position de la boîte de vitesses ne peut plus être changée.</p> <ul style="list-style-type: none"> <li>► Lorsque la position de la boîte de vitesses se trouve sur <b>D</b>, rendez-vous dans un atelier qualifié sans changer la position de la boîte de vitesses.</li> <li>► Pour toutes les autres positions de la boîte de vitesses, arrêtez le véhicule à l'écart de la circulation.</li> <li>► Prenez contact avec un atelier qualifié ou un service de dépannage.</li> </ul>
Défaut entraînement S'arrêter Redémarrer le véhicule	<p>* La boîte de vitesses est en panne.</p> <ul style="list-style-type: none"> <li>► Arrêtez-vous immédiatement en tenant compte des conditions de circulation.</li> <li>► Redémarrez le véhicule.</li> </ul> <p>Si le message d'écran reste affiché:</p> <ul style="list-style-type: none"> <li>► Rendez-vous dans un atelier qualifié.</li> </ul>
Défaut entraînement S'arrêter Contacter l'atelier	<p>* La boîte de vitesses est en panne.</p> <ul style="list-style-type: none"> <li>► Arrêtez-vous immédiatement en tenant compte des conditions de circulation et ne continuez pas à rouler.</li> <li>► Prenez contact avec un atelier qualifié.</li> </ul>
Surchauffe entraînement Rouler prudemment	<p>* La boîte de vitesses a subi une surchauffe. Le démarrage et le comportement du véhicule peuvent être momentanément perturbés lorsqu'un message d'écran est actif.</p> <ul style="list-style-type: none"> <li>► Roulez à un faible régime moteur.</li> <li>► Evitez la conduite sportive.</li> </ul>

## 578 Messages d'écran et voyants de contrôle et d'alerte

Messages sur le visuel	Causes et conséquences possibles et ► Solutions
	<ul style="list-style-type: none"><li>► Avant le démarrage du véhicule en côte, laissez refroidir la boîte de vitesses jusqu'à ce que le message d'écran s'éteigne.</li></ul>
<b>Batterie d'appoint Défaut</b> (message d'écran blanc)	<ul style="list-style-type: none"><li>* La batterie additionnelle présente un défaut.<ul style="list-style-type: none"><li>► Rendez-vous dans un atelier qualifié.</li><li>► D'ici là, passez toujours la position parking <b>P</b> manuellement avant d'arrêter le moteur.</li><li>► Avant de quitter le véhicule, serrez le frein de stationnement électrique.</li></ul></li></ul>
<b>Batterie d'appoint Défaut</b> (message d'écran rouge)	<ul style="list-style-type: none"><li>* La batterie additionnelle présente un défaut.<ul style="list-style-type: none"><li>► Rendez-vous dans un atelier qualifié.</li><li>► D'ici là, passez toujours la position parking <b>P</b> manuellement avant d'arrêter le moteur.</li><li>► Avant de quitter le véhicule, serrez le frein de stationnement électrique.</li></ul></li></ul>

## Freinage

Messages sur le visuel	Causes et conséquences possibles et ► Solutions
<div data-bbox="203 295 360 378" style="border: 1px solid black; padding: 5px; text-align: center; font-weight: bold; font-size: 1.2em;">PARK</div> <p data-bbox="194 383 388 435">(uniquement pour les Etats-Unis)</p> <div data-bbox="203 450 360 533" style="border: 1px solid black; padding: 5px; text-align: center; font-weight: bold; font-size: 1.2em;">(P)</div> <p data-bbox="194 538 388 590">(uniquement pour le Canada)</p> <p data-bbox="194 595 434 647"><a href="#">Frein stationnement cf. notice d'utilisation</a></p>	<p data-bbox="526 290 1386 315">* Le voyant orange  s'allume. Le frein de stationnement électrique est en panne.</p> <p data-bbox="545 321 711 347"><b>Pour le serrer :</b></p> <ul style="list-style-type: none"> <li data-bbox="545 357 942 383">► Coupez le contact, puis remettez-le.</li> <li data-bbox="545 388 1312 419">► Serrez manuellement le frein de stationnement électrique (→ page 233).</li> </ul> <p data-bbox="545 440 1201 466">Si vous ne pouvez pas serrer le frein de stationnement électrique:</p> <ul style="list-style-type: none"> <li data-bbox="545 476 951 502">► Rendez-vous dans un atelier qualifié.</li> <li data-bbox="545 507 1700 559">► Lorsque vous arrêtez le véhicule, immobilisez-le si nécessaire en outre pour qu'il ne puisse pas se mettre à rouler.</li> </ul> <p data-bbox="526 569 1626 626">* Le voyant orange  et le voyant rouge  (uniquement pour les Etats-Unis) ou  (uniquement pour le Canada) sont allumés. Le frein de stationnement électrique est en panne.</p> <p data-bbox="545 631 748 657"><b>Pour le desserrer :</b></p> <ul style="list-style-type: none"> <li data-bbox="545 668 942 694">► Coupez le contact, puis remettez-le.</li> <li data-bbox="545 699 1349 730">► Desserrez manuellement le frein de stationnement électrique (→ page 233).</li> </ul> <p data-bbox="545 740 572 766">ou</p> <ul style="list-style-type: none"> <li data-bbox="545 771 1644 802">► Desserrez le frein de stationnement électrique avec la fonction de desserrage automatique (→ page 233).</li> </ul> <p data-bbox="545 802 1321 828">Si vous ne pouvez pas ensuite desserrer le frein de stationnement électrique:</p> <ul style="list-style-type: none"> <li data-bbox="545 833 1247 859">► Ne continuez pas de rouler. Prenez contact avec un atelier qualifié.</li> </ul>

Messages sur le visuel

Causes et conséquences possibles et ► Solutions

\* Le voyant orange  est allumé et le voyant rouge  (uniquement pour les Etats-Unis) ou  (uniquement pour le Canada) clignote. Le frein de stationnement électrique est en panne.

Le frein de stationnement électrique n'a pas pu être serré ou desserré.



► Coupez le contact, puis remettez-le.

**Pour le serrer :**

► Desserrez manuellement le frein de stationnement électrique, puis serrez-le (→ page 233).

**Pour le desserrer :**

► Serrez manuellement le frein de stationnement électrique, puis desserrez-le.

Si le frein de stationnement électrique ne peut pas être serré ou si le voyant rouge  (uniquement pour les Etats-Unis) ou  (uniquement pour le Canada) continue de clignoter:

► Ne continuez pas de rouler. Prenez contact avec un atelier qualifié.

► Lorsque vous arrêtez le véhicule, immobilisez-le si nécessaire en outre pour qu'il ne puisse pas se mettre à rouler.

\* Le voyant orange  est allumé et le voyant rouge  (uniquement pour les Etats Unis) ou  (uniquement pour le Canada) clignote pendant 10 secondes environ après le serrage ou le desserrage du frein de stationnement électrique. Ensuite, il reste allumé ou s'éteint. Le frein de stationnement électrique est en panne.

**Si l'état de charge est trop faible :**

► Chargez la batterie 12 V.

Messages sur le visuel	Causes et conséquences possibles et ► Solutions
	<p><b>Pour le serrer :</b></p> <ul style="list-style-type: none"><li>► Serrez manuellement le frein de stationnement électrique.</li></ul> <p>Si vous ne pouvez pas serrer le frein de stationnement électrique:</p> <ul style="list-style-type: none"><li>► Rendez-vous dans un atelier qualifié.</li><li>► Lorsque vous arrêtez le véhicule, immobilisez-le si nécessaire en outre pour qu'il ne puisse pas se mettre à rouler.</li></ul> <p><b>Pour le desserrer :</b></p> <ul style="list-style-type: none"><li>► Si les conditions nécessaires au desserrage automatique sont remplies et que le frein de stationnement électrique n'est pas desserré automatiquement, desserrez manuellement le frein de stationnement électrique (→ page 233).</li></ul> <p>Si vous ne pouvez alors pas desserrer le frein de stationnement électrique:</p> <ul style="list-style-type: none"><li>► Ne continuez pas de rouler. Prenez contact avec un atelier qualifié.</li></ul>

**Messages sur le visuel**



(uniquement pour les Etats-Unis)



(uniquement pour le Canada)

Desserer frein stationnement

**Causes et conséquences possibles et ► Solutions**

\* Le voyant rouge  (uniquement pour les Etats-Unis) ou  (uniquement pour le Canada) clignote.

Le frein de stationnement électrique est serré pendant la marche:

- Une des conditions pour le desserrage automatique du frein de stationnement électrique n'est pas remplie (→ page 233).
- Vous effectuez un freinage d'urgence avec le frein de stationnement électrique (→ page 233).

- Vérifiez les conditions pour le desserrage automatique du frein de stationnement électrique.
- Desserrez manuellement le frein de stationnement électrique.



## Messages sur le visuel





(uniquement pour  
les Etats-Unis)



(uniquement pour  
le Canada)

Frein de stationnement  
Pour desserrer: mettre  
véhicule en marche

## Causes et conséquences possibles et ► Solutions

- \* Le voyant rouge  (uniquement pour les Etats-Unis) ou  (uniquement pour le Canada) est allumé.  
Le contact est coupé alors que vous desserrez le frein de stationnement électrique.
  - Mettez le contact.

**Messages sur le visuel**



(uniquement pour les Etats-Unis)



(uniquement pour le Canada)

[Freiner immédiatement](#)

**Causes et conséquences possibles et ► Solutions**

\* Un défaut est survenu alors que la fonction HOLD était activée.

Il se peut qu'un signal sonore retentisse à intervalles réguliers.



Vous ne pouvez pas démarrer le moteur.





► Appuyez immédiatement et énergiquement sur la pédale de frein jusqu'à ce que le message d'écran disparaisse.

Vous pouvez redémarrer le moteur.

Messages sur le visuel	Causes et conséquences possibles et ► Solutions
<div data-bbox="205 254 362 334" data-label="Image"> </div> <p data-bbox="199 342 476 391">(uniquement pour les Etats-Unis)</p> <div data-bbox="205 408 362 487" data-label="Image"> </div> <p data-bbox="199 498 399 547">(uniquement pour le Canada)</p> <p data-bbox="199 557 417 606"><a href="#">Contrôler le niveau de liquide de frein</a></p>	<p data-bbox="528 249 1345 272">* Il n'y a pas suffisamment de liquide de frein dans le réservoir de liquide de frein.</p> <div data-bbox="550 291 1696 505" data-label="Complex-Block"> <p data-bbox="559 301 1313 324"><b>▲ ATTENTION</b> Risque d'accident en cas de niveau de liquide de frein bas</p> <p data-bbox="559 339 1641 388">Si le niveau de liquide de frein est trop bas, l'effet de freinage et donc le comportement au freinage peuvent être compromis.</p> <ul data-bbox="559 401 1650 495" style="list-style-type: none"> <li data-bbox="559 401 1650 427">► Arrêtez-vous immédiatement en tenant compte des conditions de circulation. Ne continuez pas de rouler.</li> <li data-bbox="559 436 984 462">► Prenez contact avec un atelier qualifié.</li> <li data-bbox="559 470 1012 495">► Ne faites pas l'appoint de liquide de frein.</li> </ul> </div>
<p data-bbox="199 632 463 681"><a href="#">Contrôler garnitures de frein cf. notice d'utilisation</a></p>	<p data-bbox="528 632 1049 655">* Les garnitures de frein ont atteint la limite d'usure.</p> <ul data-bbox="550 664 948 689" style="list-style-type: none"> <li data-bbox="550 664 948 689">► Rendez-vous dans un atelier qualifié.</li> </ul>

## Systèmes d'aide à la conduite

Messages sur le visuel	Causes et conséquences possibles et ► Solutions
 désactivé	<ul style="list-style-type: none"><li>* La fonction HOLD est désactivée parce que le véhicule dérape ou qu'une condition d'activation n'est pas remplie.<ul style="list-style-type: none"><li>► Réactivez la fonction HOLD plus tard ou vérifiez les conditions d'activation de la fonction HOLD (→ page 241).</li></ul></li></ul>
 Attention Assist ne fonctionne pas	<ul style="list-style-type: none"><li>* Le système ATTENTION ASSIST est en panne.<ul style="list-style-type: none"><li>► Rendez-vous dans un atelier qualifié.</li></ul></li></ul>
 Attention Assist: Faites une pause	<ul style="list-style-type: none"><li>* Le système ATTENTION ASSIST a détecté des signes de fatigue ou un manque de vigilance croissant chez le conducteur (→ page 243).<ul style="list-style-type: none"><li>► Faites une pause si nécessaire.</li></ul></li></ul>

Messages sur le visuel	Causes et conséquences possibles et ► Solutions
 <p data-bbox="195 342 463 394">ATTENTION ASSIST Micro-sommeil Faites une pause</p>	<ul style="list-style-type: none"> <li>* L'ATTENTION ASSIST a détecté des signes de micro-sommeil (→ page 243). En outre, un signal d'alerte retentit. <ul style="list-style-type: none"> <li>► Il est recommandé de faire une pause immédiatement.</li> <li>► Appuyez sur le Touch Control gauche et confirmez le message d'écran.</li> </ul> </li> </ul>
 <p data-bbox="195 511 297 532">--- km/h</p>	<ul style="list-style-type: none"> <li>* Vous ne pouvez pas activer l'assistant de régulation de distance DISTRONIC actif car les conditions d'activation ne sont pas toutes remplies. <ul style="list-style-type: none"> <li>► Tenez compte des conditions d'activation de l'assistant de régulation de distance DISTRONIC actif (→ page 248).</li> </ul> </li> </ul>
 <p data-bbox="195 651 260 672">inactif</p>	<ul style="list-style-type: none"> <li>* Lorsque vous enfoncez la pédale d'accélérateur au-delà du réglage de l'assistant de régulation de distance DISTRONIC actif, le système passe en mode inactif (→ page 245).</li> </ul>
 <p data-bbox="195 791 242 812">OFF</p>	<ul style="list-style-type: none"> <li>* L'assistant de régulation de distance DISTRONIC actif a été désactivé. Si un signal d'alerte retentit également, l'assistant de régulation de distance DISTRONIC actif s'est désactivé automatiquement (→ page 248).</li> </ul>

Messages sur le visuel	Causes et conséquences possibles et ► Solutions
<p>Assistant de régulation de distance actif pas dispo. pr l'instant cf. notice d'utilisation</p>	<p>* L'assistant de régulation de distance DISTRONIC actif n'est momentanément pas disponible.                      Les conditions environnementales sont situées au-delà des limites système (→ page 245).                      Dès que les conditions environnementales correspondent aux limites système, le système est de nouveau disponible.</p> <p>► Continuez à rouler.</p> <p>ou</p> <p>► Si le message d'écran ne disparaît pas, arrêtez le véhicule en tenant compte des conditions de circulation et redémarrez-le.</p>
<p>Assistant de régulation de distance actif ne fonctionne pas</p>	<p>* L'assistant de régulation de distance DISTRONIC actif est en panne.                      D'autres systèmes d'aide à la conduite et systèmes de sécurité active peuvent également être en panne.</p> <p>► Continuez à rouler.</p> <p>ou</p> <p>► Arrêtez-vous en tenant compte des conditions de circulation et redémarrez le véhicule.</p> <p>► Si le message d'écran ne disparaît pas, rendez-vous dans un atelier qualifié.</p>
<p>Assistant de régulation de distance actif de nouveau disponible</p>	<p>* L'assistant de régulation de distance DISTRONIC actif est à nouveau opérationnel.</p> <p>► Activez l'assistant de régulation de distance DISTRONIC actif (→ page 248).</p>

Messages sur le visuel	Causes et conséquences possibles et ► Solutions
<p>Assistant directionnel actif pas dispo. pr l'instant cf. notice d'utilisation</p>	<p>* L'assistant directionnel actif n'est momentanément pas disponible.            Les conditions environnementales sont situées au-delà des limites système (→ page 254).            Dès que les conditions environnementales correspondent aux limites système, le système est de nouveau disponible.</p> <ul style="list-style-type: none"> <li>► Continuez à rouler.</li> <li>► Si nécessaire, contrôler la pression de pneu.</li> </ul>
<p>Assistant directionnel actif ne fonctionne pas</p>	<p>* L'assistant directionnel actif est en panne. L'assistant de régulation de distance DISTRONIC actif reste disponible.</p> <ul style="list-style-type: none"> <li>► Continuez à rouler.</li> </ul> <p>ou</p> <ul style="list-style-type: none"> <li>► Arrêtez-vous en tenant compte des conditions de circulation et redémarrez le véhicule.</li> <li>► Si le message d'écran ne disparaît pas, rendez-vous dans un atelier qualifié.</li> </ul>
	<p>* L'assistant directionnel actif a atteint les limites système (→ page 254).            Vous n'avez pas dirigé vous-même le véhicule pendant un certain temps.</p> <ul style="list-style-type: none"> <li>► Prenez en charge la direction et continuez à rouler en tenant compte des conditions de circulation.</li> </ul>
<p>Assistant directionnel actif pas dispo. pr l'instant en raison de plusieurs arrêts d'urgence</p>	<p>* L'assistant directionnel actif est momentanément indisponible en raison de plusieurs arrêts d'urgence.</p> <ul style="list-style-type: none"> <li>► Prenez en charge la direction et arrêtez le véhicule en tenant compte des conditions de circulation.</li> <li>► Coupez le contact, puis remettez-le.</li> </ul> <p>L'assistant directionnel actif est à nouveau disponible.</p>

Messages sur le visuel	Causes et conséquences possibles et ► Solutions
 <p>Déclenchement de l'arrêt d'urgence</p>	<p>* Vos mains ne sont pas sur le volant. L'assistant directionnel actif déclenche un arrêt d'urgence (→ page 254).</p> <ul style="list-style-type: none"> <li>► Placez vos mains sur le volant.</li> </ul> <p>Informations relatives à l'interruption de l'arrêt d'urgence (→ page 256).</p>
<p>Assist. d'arrêt d'urgence actif pas disponible pour l'instant cf. notice d'utilisation</p>	<p>* L'assistant d'arrêt d'urgence actif n'est momentanément pas disponible. Les conditions environnementales sont situées au-delà des limites système (→ page 256). Dès que les conditions environnementales correspondent aux limites système, le système est de nouveau disponible.</p> <ul style="list-style-type: none"> <li>► Continuez à rouler.</li> </ul> <p>ou</p> <ul style="list-style-type: none"> <li>► Si le message d'écran ne disparaît pas, arrêtez le véhicule en tenant compte des conditions de circulation et redémarrez-le.</li> </ul>
<p>Assist. d'arrêt d'urgence actif ne fonctionne pas</p>	<p>* L'assistant d'arrêt d'urgence actif est en panne.</p> <ul style="list-style-type: none"> <li>► Continuez à rouler.</li> </ul> <p>ou</p> <ul style="list-style-type: none"> <li>► Arrêtez-vous en tenant compte des conditions de circulation et redémarrez le véhicule.</li> <li>► Si le message d'écran ne disparaît pas, rendez-vous dans un atelier qualifié.</li> </ul>



Messages sur le visuel	Causes et conséquences possibles et ► Solutions
<p>Assistant de changement de voie actif pas disponible pour l'instant cf. notice d'utilisation</p>	<p>* L'assistant de changement de voie actif n'est momentanément pas disponible. Les conditions environnementales sont situées au-delà des limites système (→ page 258). Dès que les conditions environnementales correspondent aux limites système, le système est de nouveau disponible.</p> <ul style="list-style-type: none"> <li>► Continuez à rouler.</li> <li>ou</li> <li>► Si le message d'écran ne disparaît pas, arrêtez le véhicule en tenant compte des conditions de circulation et redémarrez-le.</li> </ul>
<p>Assistant de changement de voie actif ne fonctionne pas</p>	<p>* L'assistant de changement de voie actif est en panne.</p> <ul style="list-style-type: none"> <li>► Continuez à rouler.</li> <li>ou</li> <li>► Arrêtez-vous en tenant compte des conditions de circulation et redémarrez le véhicule.</li> <li>► Si le message d'écran ne disparaît pas, rendez-vous dans un atelier qualifié.</li> </ul>
<p>Assistant d'embouteillages actif pas dispo. pr l'instant cf. notice d'utilisation</p>	<p>* L'assistant d'embouteillage actif n'est momentanément pas disponible. L'assistant de régulation de distance DIS-TRONIC actif et l'assistant directionnel actif restent disponibles. Les conditions environnementales sont situées au-delà des limites système (→ page 245). Dès que les conditions environnementales correspondent aux limites système, le système est de nouveau disponible.</p> <ul style="list-style-type: none"> <li>► Continuez à rouler.</li> </ul>

Messages sur le visuel	Causes et conséquences possibles et ► Solutions
<p>Assistant d'encombrements actif ne fonctionne pas cf. notice d'utilisation</p>	<p>* L'assistant d'embouteillage actif est en panne. L'assistant d'embouteillage actif est désactivé. L'assistant de régulation de distance DISTRONIC actif et l'assistant directionnel actif restent disponibles.</p> <ul style="list-style-type: none"> <li>► Continuez à rouler.</li> <li>ou</li> <li>► Arrêtez-vous en tenant compte des conditions de circulation et redémarrez le véhicule.</li> <li>► Si le message d'écran ne disparaît pas, rendez-vous dans un atelier qualifié.</li> </ul>
<p>Assistant de signalisation routière pas dispo. pr l'instant cf. notice d'utilisation</p>	<p>* L'assistant de signalisation routière n'est momentanément pas disponible. Dès que les causes de l'anomalie sont supprimées, le système est de nouveau disponible.</p> <ul style="list-style-type: none"> <li>► Continuez à rouler.</li> </ul>
<p>Assistant de signalisation routière ne fonctionne pas</p>	<p>* L'assistant de signalisation routière est en panne.</p> <ul style="list-style-type: none"> <li>► Continuez à rouler.</li> <li>ou</li> <li>► Arrêtez-vous en tenant compte des conditions de circulation et redémarrez le véhicule.</li> <li>► Si le message d'écran ne disparaît pas, rendez-vous dans un atelier qualifié.</li> </ul>
<p>Assistant d'angle mort actif pas disponible pour l'instant cf. notice d'utilisation</p>	<p>* L'assistant d'angle mort actif n'est momentanément pas disponible. Les limites système sont atteintes (→ page 272). Dès que les causes de l'anomalie sont supprimées, le système est de nouveau disponible.</p>

Messages sur le visuel	Causes et conséquences possibles et ► Solutions
	<ul style="list-style-type: none"> <li>► Continuez à rouler.</li> <li>ou</li> <li>► Si le message d'écran ne disparaît pas, arrêtez le véhicule en tenant compte des conditions de circulation et redémarrez-le.</li> </ul>
Assistant d'angle mort actif ne fonctionne pas	<p>* L'assistant d'angle mort actif est en panne.</p> <ul style="list-style-type: none"> <li>► Continuez à rouler.</li> <li>ou</li> <li>► Arrêtez-vous en tenant compte des conditions de circulation et redémarrez le véhicule.</li> <li>► Si le message d'écran ne disparaît pas, rendez-vous dans un atelier qualifié.</li> </ul>
Assistant de franchissement de ligne actif pas disponible pour l'instant cf. notice d'utilisation	<p>* L'assistant de franchissement de ligne actif n'est momentanément pas disponible. Les conditions environnementales sont situées au-delà des limites système (→ page 276). Dès que les conditions environnementales correspondent aux limites système, le système est de nouveau disponible.</p> <ul style="list-style-type: none"> <li>► Continuez à rouler.</li> </ul>
Assistant de franchissement de ligne actif ne fonctionne pas	<p>* L'assistant de franchissement de ligne actif est en panne.</p> <ul style="list-style-type: none"> <li>► Continuez à rouler.</li> <li>ou</li> <li>► Arrêtez-vous en tenant compte des conditions de circulation et redémarrez le véhicule.</li> <li>► Si le message d'écran ne disparaît pas, rendez-vous dans un atelier qualifié.</li> </ul>

## Messages sur le visuel

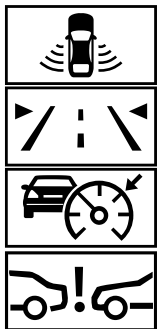

momentanément indispo.  
Capteurs radar encrassés

## Causes et conséquences possibles et ► Solutions

- \* Les radars avant et d'angle et/ou Lidar (ci-après «système de capteurs») sont en panne. Causes possibles:
- Encrassement ou endommagement du système de capteurs
  - Fortes précipitations
  - Longs trajets interurbains sans circulation, parexemple dans le désert

Les systèmes d'aide à la conduite et systèmes de sécurité active peuvent être en panne ou momentanément indisponibles. Le fonctionnement du système de freinage, de la direction et de l'entraînement reste assuré.

► Continuez à rouler.

Dès que les causes de l'anomalie sont supprimées, les systèmes d'aide à la conduite et systèmes de sécurité active sont de nouveau disponibles et les symboles correspondant sont désactivés.

Si le message d'écran ne disparaît pas:

- Arrêtez-vous en tenant compte des conditions de circulation.
- Nettoyez l'extérieur de tous les caches de capteurs et contrôlez-en l'état (→ page 236).
- Redémarrez le véhicule.

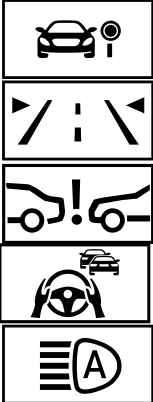

Messages sur le visuel	Causes et conséquences possibles et ► Solutions
 <p data-bbox="195 681 454 733">momentanément indispo. Champ caméra réduit</p>	<p data-bbox="528 251 1212 272">* La vision de la caméra multifonction est réduite. Causes possibles:</p> <ul data-bbox="550 282 1692 401" style="list-style-type: none"> <li data-bbox="550 282 1378 303">• Encrassement du pare-brise dans le champ de vision de la caméra multifonction</li> <li data-bbox="550 313 920 334">• Fortes précipitations ou brouillard</li> <li data-bbox="550 344 1692 401">• Buée sur le pare-brise à l'intérieur: dans certaines conditions météorologiques, de la buée peut se former sur la face intérieure du pare-brise à la saison froide.</li> </ul> <p data-bbox="550 417 1674 469">❗ Cette buée sur le pare-brise disparaît rapidement de manière automatique à l'aide du chauffage. La limitation d'utilisation est seulement temporaire.</p> <p data-bbox="547 479 1692 531">Les systèmes d'aide à la conduite et systèmes de sécurité active peuvent être en panne ou momentanément indisponibles. Le fonctionnement du système de freinage, de la direction et de l'entraînement reste assuré.</p> <p data-bbox="547 541 768 562">► Continuez à rouler.</p> <p data-bbox="547 593 1637 645">Dès que les causes de l'anomalie sont supprimées, les systèmes d'aide à la conduite et systèmes de sécurité active sont de nouveau disponibles et les symboles correspondant sont désactivés.</p> <p data-bbox="547 655 935 676">Si le message d'écran ne disparaît pas:</p> <ul data-bbox="547 686 1461 780" style="list-style-type: none"> <li data-bbox="547 686 1188 707">► Arrêtez-vous en tenant compte des conditions de circulation.</li> <li data-bbox="547 717 1461 738">► Nettoyez le pare-brise, notamment à l'endroit de la caméra multifonction (→ page 236).</li> <li data-bbox="547 749 818 769">► Redémarrez le véhicule.</li> </ul>
<p data-bbox="195 800 463 873">Caméra conducteur Vision réduite moment. cf. notice d'utilisation</p>	<p data-bbox="528 800 1193 821">* La vision de la caméra conducteur est réduite. Causes possibles:</p> <ul data-bbox="550 831 1461 852" style="list-style-type: none"> <li data-bbox="550 831 1461 852">• Le champ de vision de la caméra conducteur est obstrué par des objets ou autocollants.</li> </ul>



Messages sur le visuel	Causes et conséquences possibles et ► Solutions
	<ul style="list-style-type: none"> <li>• La caméra conducteur est encrassée.</li> <li>► Veillez à ce que le champ de vision de la caméra conducteur soit dégagé.</li> <li>► Si nécessaire, nettoyez la caméra conducteur. Ce faisant, tenez compte des remarques relatives à l'entretien de l'intérieur du véhicule pour l'écran (→ page 381).</li> </ul>
<p>Modifier la position du volant et du siège jusqu'à ce que 6 points soient visibles en haut de l'écran</p>	<p>* La caméra conducteur ne peut pas détecter la direction de votre regard.</p> <ul style="list-style-type: none"> <li>► Modifiez la position du volant et du siège jusqu'à ce que six points soient visibles sur le bord supérieur de l'écran.</li> </ul>
<p>Caméra conducteur ne fonctionne pas cf. notice d'utilisation</p>	<p>* La caméra conducteur est en panne.</p> <ul style="list-style-type: none"> <li>► Rendez-vous dans un atelier qualifié.</li> </ul>
<div data-bbox="155 622 312 705" style="border: 1px solid black; padding: 5px; text-align: center;">  </div> <p>Défaut Rouler à 80 km/h max.</p>	<p>* L'AIRMATIC ne fonctionne que de manière limitée. La tenue de route du véhicule peut être compromise.</p> <div style="border: 1px solid gray; padding: 5px; margin-top: 10px;"> <p><b>!</b> <b>REMARQUE</b> Risques de dommages au niveau des pneus et des ailes de l'essieu avant en cas de braquages du volant trop importants</p> <ul style="list-style-type: none"> <li>► Évitez les braquages du volant trop importants pendant la marche et restez attentif aux bruits de frottement.</li> <li>► En cas de bruits de frottement, arrêtez-vous en tenant compte des conditions de circulation et, si possible, réglez le niveau surélevé.</li> </ul> </div>

Messages sur le visuel	Causes et conséquences possibles et ► Solutions
	<ul style="list-style-type: none"> <li>► Roulez en fonction du niveau actuel du véhicule, mais pas à une vitesse supérieure à 50 mph (80 km/h).</li> <li>► Rendez-vous dans un atelier qualifié.</li> </ul>
<p>E-ACTIVE BODY CONTROL Fonctionnement limité cf. notice d'utilisation</p>	<p>* Une ou plusieurs fonctions principales du système E-ACTIVE BODY CONTROL sont en panne. Le système ne se trouve pas dans la plage de température de service ou la tension du réseau de bord est trop faible. Dès que les causes de l'anomalie sont supprimées, le système est de nouveau disponible.</p> <div style="border: 1px solid black; padding: 5px; margin: 10px 0;"> <p><b>!</b> <b>REMARQUE</b> Le comportement de la suspension et de l'amortissement du véhicule est limité, la carrosserie risque de s'incliner plus fortement dans les virages !</p> <ul style="list-style-type: none"> <li>► Continuez de rouler prudemment.</li> <li>► Réduisez nettement la vitesse du véhicule avant de prendre un virage.</li> <li>► Évitez les mouvements de braquage rapides.</li> </ul> </div> <ul style="list-style-type: none"> <li>► Continuez de rouler prudemment.</li> <li>► Réduisez nettement la vitesse du véhicule avant de prendre un virage.</li> <li>► Évitez les mouvements de braquage rapides.</li> </ul>

Messages sur le visuel	Causes et conséquences possibles et ► Solutions
<div data-bbox="155 249 312 332" data-label="Image"> </div> <p data-bbox="144 339 402 391">Défaut Rouler à 80 km/h max.</p>	<p data-bbox="476 246 1422 308">* Une ou plusieurs fonctions principales du système E-ACTIVE BODY CONTROL sont en panne. Le système est désactivé.</p> <div data-bbox="500 329 1646 391" data-label="Text"> <p><b>!</b> <b>REMARQUE</b> Le comportement de la suspension et de l'amortissement du véhicule est fortement modifié, la carrosserie risque de s'incliner plus fortement sur le côté dans les virages!</p> </div> <div data-bbox="500 401 1646 505" data-label="List-Group"> <ul style="list-style-type: none"> <li>► Réduisez votre vitesse. Continuez de rouler prudemment.</li> <li>► Réduisez nettement la vitesse du véhicule avant de prendre un virage.</li> <li>► Évitez les mouvements de braquage rapides.</li> </ul> </div> <div data-bbox="495 526 1646 643" data-label="List-Group"> <ul style="list-style-type: none"> <li>► Continuez à rouler prudemment à 50 mph (80 km/h) maximum.</li> <li>► Dans la mesure du possible, arrêtez le véhicule en tenant compte des conditions de circulation et coupez le contact, puis remettez-le.</li> <li>► Si le message d'écran reste affiché, rendez-vous dans un atelier qualifié.</li> </ul> </div>
<div data-bbox="155 664 312 746" data-label="Image"> </div> <p data-bbox="144 754 273 774">Défaut STOP</p>	<p data-bbox="476 660 1363 723">* Le circuit hydraulique du système E-ACTIVE BODY CONTROL présente un grave défaut. Le système est désactivé.</p> <div data-bbox="500 743 1646 785" data-label="Text"> <p><b>!</b> <b>REMARQUE</b> Le comportement routier du véhicule est fortement modifié!</p> </div> <div data-bbox="500 795 1646 826" data-label="Text"> <p>► Arrêtez-vous immédiatement en tenant compte des conditions de circulation. Ne continuez pas de rouler.</p> </div> <div data-bbox="495 847 1646 871" data-label="Text"> <p>► Arrêtez-vous immédiatement en tenant compte des conditions de circulation. Ne continuez pas de rouler.</p> </div>





Messages sur le visuel	Causes et conséquences possibles et ► Solutions
 <p data-bbox="195 384 432 407">Rouler à 20 km/h max.</p>	<ul style="list-style-type: none"> <li data-bbox="547 249 968 272">► Prenez contact avec un atelier qualifié.</li> </ul> <p data-bbox="524 291 1581 313">* L'AIRMATIC ne fonctionne que de manière limitée. La tenue de route du véhicule peut être compromise.</p> <ul style="list-style-type: none"> <li data-bbox="547 327 1443 350">► Le niveau actuel du véhicule est trop haut. Ne roulez pas à plus de 12 mph (20 km/h).</li> <li data-bbox="547 360 949 383">► Rendez-vous dans un atelier qualifié.</li> </ul>
 <p data-bbox="195 526 445 576">STOP Niveau du véhicule trop bas</p>	<p data-bbox="524 433 1193 455">* Vous avez démarré alors que le niveau du véhicule était trop bas.</p> <ul style="list-style-type: none"> <li data-bbox="547 467 1230 519">► Arrêtez-vous en tenant compte des conditions de circulation. Le véhicule est remonté jusqu'au niveau du véhicule sélectionné.</li> <li data-bbox="547 529 1313 552">► Attendez que le message d'écran disparaisse avant de continuer à rouler.</li> </ul> <p data-bbox="547 576 1677 627">Si le message d'écran ne disparaît pas et qu'un signal d'alerte retentit également, la suspension AIRMATIC est en panne:</p> <ul style="list-style-type: none"> <li data-bbox="547 638 1668 660">► Ne roulez pas à plus de 50 mph (80 km/h) et rendez-vous immédiatement dans un atelier spécialisé qualifié.</li> </ul> <div data-bbox="556 689 1696 754" style="border: 1px solid black; padding: 5px;"> <p data-bbox="565 700 1687 749">! <b>REMARQUE</b> Risques de dommages au niveau des pneus et des ailes de l'essieu avant en cas de braquages du volant trop importants</p> </div> <ul style="list-style-type: none"> <li data-bbox="565 764 1631 816">► Évitez les braquages du volant trop importants pendant la marche et restez attentif aux bruits de frottement.</li> </ul>

Messages sur le visuel	Causes et conséquences possibles et ► Solutions
	<ul style="list-style-type: none"> <li>▶ En cas de bruits de frottement, arrêtez-vous en tenant compte des conditions de circulation et, si possible, réglez le niveau surélevé.</li> <li>▶ Réglez le niveau surélevé du véhicule(→ page 280). En fonction du défaut, le véhicule est relevé.</li> </ul>
 <p>Relèvement du véhicule... Veuillez patienter</p>	<ul style="list-style-type: none"> <li>* Le niveau du véhicule est trop bas. Le véhicule est remonté jusqu'au niveau du véhicule sélectionné.</li> <li>▶ Attendez que le message d'écran disparaisse avant de démarrer.</li> </ul>
 <p>Le compresseur refroidit</p>	<ul style="list-style-type: none"> <li>* Vous avez effectué de fréquents changements de niveau sur une courte période de temps et le compresseur doit refroidir pour pouvoir régler le niveau du véhicule sélectionné. Le véhicule entame la procédure de levage jusqu'au niveau du véhicule sélectionné dès que le compresseur a refroidi.</li> <li>▶ Continuez à rouler en fonction du niveau réglé. Ce faisant, veillez à ce que la garde au sol soit suffisante.</li> </ul>
<p>Assistant stationnement actif Aide aux manœuvres dispo. uniq. de manière limitée cf. notice d'utilisation</p>	<ul style="list-style-type: none"> <li>* L'aide aux manœuvres de l'assistant de stationnement actif n'est momentanément pas disponible ou seulement de manière limitée.</li> <li>▶ Nettoyez tous les capteurs du système de stationnement et de caméras (→ page 379).</li> <li>▶ Si le message d'écran reste affiché, rendez-vous dans un atelier qualifié.</li> </ul>

Messages sur le visuel	Causes et conséquences possibles et ► Solutions
<p>PARKTRONIC ne fonctionne pas cf. notice d'utilisation</p>	<p>* L'assistant de stationnement PARKTRONIC est en panne. Dès que les causes de l'anomalie sont supprimées, le système est de nouveau disponible.</p> <ul style="list-style-type: none"> <li>► Continuez à rouler en tenant compte de l'environnement du véhicule.</li> <li>ou</li> <li>► Arrêtez-vous en tenant compte des conditions de circulation et redémarrez le véhicule.</li> <li>► Si le message d'écran reste affiché, rendez-vous dans un atelier qualifié.</li> </ul>
<p>Assistant de stationnement actif et PARKTRONIC ne fonctionnent pas cf. notice d'utilisation</p>	<p>* L'assistant de stationnement actif et l'assistant de stationnement PARKTRONIC sont en panne. Dès que les causes de l'anomalie sont supprimées, le système est de nouveau disponible.</p> <ul style="list-style-type: none"> <li>► Continuez à rouler en tenant compte de l'environnement du véhicule.</li> <li>ou</li> <li>► Arrêtez-vous en tenant compte des conditions de circulation et redémarrez le véhicule.</li> <li>► Si le message d'écran reste affiché, rendez-vous dans un atelier qualifié.</li> </ul>

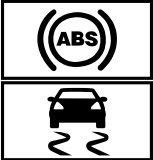
## Systemes de sécurité active

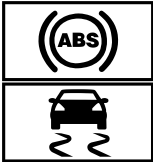
Messages sur le visuel	Causes et conséquences possibles et ► Solutions
 <p data-bbox="144 467 395 515">pas dispo. pr l'instant cf. notice d'utilisation</p>	<p data-bbox="476 291 1064 317">* L'ABS et l'ESP® ne sont pas disponibles pour le moment.</p> <p data-bbox="495 325 1604 373">D'autres systèmes d'aide à la conduite et systèmes de sécurité active, tels que le BAS, peuvent également être momentanément indisponibles.</p> <p data-bbox="495 386 1628 435">Le système de freinage continue de fonctionner avec son efficacité normale. La distance de freinage peut s'allonger dans les situations de freinage d'urgence.</p> <div data-bbox="500 456 1646 701" style="border: 1px solid black; padding: 5px;"><p data-bbox="506 467 1271 493"><b>▲ ATTENTION</b> Risque de dérapage en cas de défaut de l'ABS et de l'ESP®</p><p data-bbox="513 510 1578 536">Les roues peuvent se bloquer lors du freinage et l'ESP® ne peut pas procéder à la stabilisation du véhicule.</p><p data-bbox="513 544 1609 593">La manœuvrabilité et le comportement au freinage du véhicule sont alors fortement compromis et la distance de freinage peut augmenter. En outre, d'autres systèmes de sécurité active sont désactivés.</p><ul data-bbox="513 606 1581 689" style="list-style-type: none"><li data-bbox="513 606 1522 631">► Parcourez un bref trajet légèrement sinueux à plus de 19 mph (30 km/h) en roulant prudemment.</li><li data-bbox="513 640 1581 689">► Si le message d'écran ne disparaît pas, rendez-vous immédiatement dans un atelier qualifié. Ce faisant, conduisez avec prudence.</li></ul></div>

Messages sur le visuel	Causes et conséquences possibles et ► Solutions
 <p data-bbox="195 427 430 474">ne fonctionnent pas cf. notice d'utilisation</p>	<p data-bbox="528 251 857 275">* L'ABS et l'ESP® sont en panne.</p> <p data-bbox="543 285 1687 337">D'autres systèmes d'aide à la conduite et systèmes de sécurité active, tels que le BAS, peuvent également être en panne.</p> <p data-bbox="543 348 1681 399">Le système de freinage continue de fonctionner avec son efficacité normale. La distance de freinage peut s'allonger dans les situations de freinage d'urgence.</p> <div data-bbox="556 420 1696 453" style="background-color: #e0e0e0; padding: 5px;"> <p data-bbox="559 425 1323 453"><b>▲ ATTENTION</b> Risque de dérapage en cas de défaut de l'ABS et de l'ESP®</p> </div> <p data-bbox="561 469 1631 493">Les roues peuvent se bloquer lors du freinage et l'ESP® ne peut pas procéder à la stabilisation du véhicule.</p> <p data-bbox="561 503 1661 555">La manœuvrabilité et le comportement au freinage du véhicule sont alors fortement compromis et la distance de freinage peut augmenter. En outre, d'autres systèmes de sécurité active sont désactivés.</p> <ul data-bbox="561 565 1299 627" style="list-style-type: none"> <li data-bbox="561 565 935 589">► Continuez de rouler prudemment.</li> <li data-bbox="561 599 1299 627">► Faites immédiatement contrôler l'ABS et l'ESP® par un atelier qualifié.</li> </ul>
 <p data-bbox="195 746 460 793">pas disponible pour l'instant cf. notice d'utilisation</p>	<p data-bbox="528 658 1005 682">* L'ESP® n'est momentanément pas disponible.</p> <p data-bbox="543 693 1687 744">D'autres systèmes d'aide à la conduite et systèmes de sécurité active, tels que le BAS, peuvent également être en panne.</p> <div data-bbox="556 765 1696 798" style="background-color: #e0e0e0; padding: 5px;"> <p data-bbox="559 770 1208 798"><b>▲ ATTENTION</b> Risque de dérapage dû à un défaut dans l'ESP®</p> </div> <p data-bbox="561 814 1670 866">Si l'ESP® est en panne, il ne peut pas assurer la stabilisation du véhicule. En outre, d'autres systèmes de sécurité active sont désactivés.</p>

Messages sur le visuel	Causes et conséquences possibles et ► Solutions
	<ul style="list-style-type: none"><li>► Parcourez un bref trajet légèrement sinueux à plus de 19 mph (30 km/h) en roulant prudemment.</li><li>► Si le message d'écran ne disparaît pas, rendez-vous immédiatement dans un atelier qualifié. Ce faisant, conduisez avec prudence.</li></ul>
 <p>ne fonctionne pas cf. notice d'utilisation</p>	<p>* L'ESP® est en panne.</p> <p>D'autres systèmes d'aide à la conduite et systèmes de sécurité active, tels que le BAS, peuvent également être en panne.</p> <p>Le système de freinage continue de fonctionner avec son efficacité normale. La distance de freinage peut s'allonger dans les situations de freinage d'urgence.</p> <p><b>▲ ATTENTION</b> Risque de dérapage dû à un défaut dans l'ESP®</p> <p>Si l'ESP® est en panne, il ne peut pas stabiliser la trajectoire du véhicule. ® En outre, d'autres systèmes de sécurité active sont désactivés.</p> <ul style="list-style-type: none"><li>► Continuez de rouler prudemment.</li><li>► Faites contrôler l'ESP® par un atelier qualifié.</li></ul>

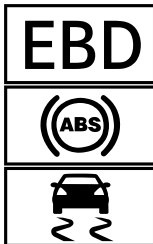
Messages sur le visuel	Causes et conséquences possibles et ► Solutions
 <p data-bbox="194 512 434 564">ne fonctionnent pas cf. notice d'utilisation</p>	<p data-bbox="526 248 1690 336">* L'EBD, l'ABS et l'ESP® sont en panne. D'autres systèmes d'aide à la conduite et systèmes de sécurité active, tels que le BAS, peuvent également être en panne.</p> <div data-bbox="545 357 1690 574" style="border: 1px solid gray; padding: 5px;"> <p data-bbox="554 362 1358 393"><b>▲ ATTENTION</b> Risque de dérapage en cas de défaut de l'EBD, l'ABS et l'ESP®</p> <p data-bbox="554 409 1635 435">Les roues peuvent se bloquer lors du freinage et l'ESP® ne peut pas procéder à la stabilisation du véhicule.</p> <p data-bbox="554 445 1663 492">La manœuvrabilité et le comportement au freinage du véhicule sont alors fortement compromis et la distance de freinage peut augmenter. En outre, d'autres systèmes de sécurité active sont désactivés.</p> <ul data-bbox="554 502 1376 564" style="list-style-type: none"> <li>► Continuez de rouler prudemment.</li> <li>► Faites immédiatement contrôler le système de freinage par un atelier qualifié.</li> </ul> </div>
<p data-bbox="194 590 471 688">Freinage urgence assisté actif Fonctionnement momentanément limité cf. notice d'utilisation</p>	<p data-bbox="526 590 1690 637">* Sur les véhicules équipés du Pack Assistance à la conduite, les fonctions suivantes peuvent ne pas être disponibles momentanément ou ne l'être que de manière limitée:</p> <ul data-bbox="545 647 1136 740" style="list-style-type: none"> <li>• Freinage d'urgence assisté actif avec fonction carrefour</li> <li>• Assistant directionnel pour les manœuvres d'évitement</li> <li>• PRE-SAFE® PLUS</li> </ul> <p data-bbox="545 761 1450 787">Les conditions environnementales sont situées au-delà des limites système (→ page 260).</p> <ul data-bbox="545 797 1681 875" style="list-style-type: none"> <li>► Continuez à rouler.</li> <li>► Dès que les conditions environnementales correspondent aux limites système, le système est de nouveau disponible.</li> </ul>

Messages sur le visuel	Causes et conséquences possibles et ► Solutions
	<p>ou</p> <p>► Si le message d'écran ne disparaît pas, arrêtez le véhicule en tenant compte des conditions de circulation et redémarrez-le.</p>
<p>Freinage urgence assisté actif Fonctionnement limité cf. notice d'utilisation</p>	<p>* Sur les véhicules équipés du Pack Assistance à la conduite, les fonctions suivantes peuvent ne pas être disponibles momentanément ou ne l'être que de manière limitée:</p> <ul style="list-style-type: none"><li>• Freinage d'urgence assisté actif avec fonction carrefour</li><li>• Assistant directionnel pour les manœuvres d'évitement</li><li>• PRE-SAFE® PLUS</li></ul> <p>► Continuez à rouler.</p> <p>ou</p> <p>► Arrêtez-vous en tenant compte des conditions de circulation et redémarrez le véhicule.</p> <p>► Si le message d'écran ne disparaît pas, rendez-vous dans un atelier qualifié.</p>





## Système d'appel d'urgence Mercedes-Benz

Messages sur le visuel	Causes et conséquences possibles et ► Solutions
 <p>ne fonctionne pas</p>	<p>* Le système d'appel d'urgence Mercedes-Benz est en panne. De plus, le système Mercedes me connect est également en panne.</p> <ul style="list-style-type: none"> <li>► Rendez-vous dans un atelier qualifié.</li> </ul>

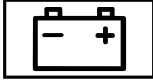
## Batterie

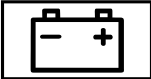
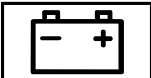
Messages sur le visuel	Causes et conséquences possibles et ► Solutions
 <p>Réseau de bord 12 V Aller à l'atelier</p>	<p>* Le réseau de bord 12 V est en panne.</p> <ul style="list-style-type: none"> <li>► Rendez-vous immédiatement dans un atelier qualifié.</li> </ul>
 <p>S'arrêter cf. notice d'utilisation</p>	<p>* La batterie 12 V ne se charge plus et l'état de charge qu'elle a atteint est trop faible.</p> <div style="border: 1px solid black; padding: 5px; margin-top: 10px;"> <p><b>!</b> <b>REMARQUE</b> Risque de dommage au niveau du moteur en cas de poursuite du trajet</p> <ul style="list-style-type: none"> <li>► Ne continuez pas de rouler.</li> </ul> </div>

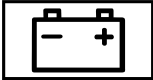

Messages sur le visuel	Causes et conséquences possibles et ► Solutions
	<p>► Prenez contact avec un atelier qualifié.</p> <ul style="list-style-type: none"> <li>► Arrêtez-vous immédiatement en tenant compte des conditions de circulation. Ne continuez pas de rouler.</li> <li>► Arrêtez le moteur.</li> <li>► Prenez contact avec un atelier qualifié.</li> </ul>
 <p>Démarrer le véhicule pour charger la batterie 12 V</p>	<ul style="list-style-type: none"> <li>* Le véhicule est arrêté et l'état de charge de la batterie 12 V est trop faible.</li> <li>► Arrêtez les consommateurs électriques qui ne sont pas indispensables.</li> </ul> <p>Pour recharger la batterie 12 V:</p> <ul style="list-style-type: none"> <li>► Laissez tourner le véhicule pendant quelques minutes ou effectuez un long trajet.</li> </ul>
 <p>Arrêter le véhicule Ne pas éteindre le véhicule pour charger la batterie 12 V</p>	<ul style="list-style-type: none"> <li>* L'état de charge de la batterie 12 V est trop faible.</li> <li>► Arrêtez-vous immédiatement en tenant compte des conditions de circulation. Ne continuez pas de rouler.</li> <li>► Laissez tourner le moteur.</li> <li>► Attendez que le message d'écran disparaisse avant de continuer à rouler.</li> <li>► Si le message d'écran ne disparaît pas: prenez contact avec un atelier qualifié.</li> </ul>

Messages sur le visuel	Causes et conséquences possibles et ► Solutions
 <p data-bbox="195 342 482 391">S'arrêter cf. notice d'utilisation</p>	<p data-bbox="524 249 924 272">* Le réseau de bord 48 V est en panne.</p> <ul style="list-style-type: none"> <li data-bbox="543 282 1633 305">► Arrêtez-vous immédiatement en tenant compte des conditions de circulation. Ne continuez pas de rouler.</li> <li data-bbox="543 315 761 338">► Arrêtez le moteur.</li> <li data-bbox="543 349 968 371">► Prenez contact avec un atelier qualifié.</li> </ul>
 <p data-bbox="195 510 430 559">Batterie 48 V cf. notice d'utilisation</p>	<p data-bbox="524 417 1685 466">* Le réseau de bord 48 V présente des limitations du fonctionnement. Les fonctions confort peuvent n'être disponibles que de manière limitée.</p> <ul style="list-style-type: none"> <li data-bbox="543 476 1110 499">► Rendez-vous immédiatement dans un atelier qualifié.</li> </ul>
 <p data-bbox="195 677 450 726">Veuillez patienter Charge batterie 48 V...</p>	<p data-bbox="524 584 1692 632">* La batterie 48 V est déchargée. Vous avez mis le contact alors que la batterie 12 V est en charge avec un chargeur approprié ou qu'elle fournit une aide au démarrage à un autre véhicule.</p> <p data-bbox="543 643 1670 692">La batterie 48 V déchargée est rechargée automatiquement par l'intermédiaire du convertisseur de tension. Le message d'écran <b>Démarrage de nouveau possible</b> s'affiche sur l'écran conducteur au bout de quelques minutes.</p> <ul style="list-style-type: none"> <li data-bbox="543 702 798 725">► Démarrez le véhicule.</li> <li data-bbox="543 735 1661 784">► Pour charger la batterie 12 V et la batterie 48 V, roulez pendant quelques temps avec le véhicule après avoir débranché le chargeur.</li> </ul> <p data-bbox="543 815 1559 838">Si le message d'écran <b>Démarrage de nouveau possible</b> ne s'affiche pas au bout de quelques minutes:</p> <ul style="list-style-type: none"> <li data-bbox="543 848 907 871">► Essayez de démarrer le véhicule.</li> </ul>

Messages sur le visuel	Causes et conséquences possibles et ► Solutions
<p>Démarrage du véhicule impossible cf. notice d'utilisation</p>	<ul style="list-style-type: none"> <li>► Si le véhicule ne démarre pas: prenez contact avec un atelier qualifié.</li> </ul> <p>* L'état de charge de la batterie 48 V est trop faible. Vous ne pouvez plus démarrer le véhicule.</p> <ul style="list-style-type: none"> <li>► Arrêtez les consommateurs électriques qui ne sont pas indispensables.</li> <li>► Branchez sur le point d'aide au démarrage de la batterie 12 V un chargeur agréé et approprié pour Mercedes-Benz qui soit doté d'une puissance de charge suffisante (→ page 395). La batterie 48 V est rechargée automatiquement par l'intermédiaire du convertisseur de tension dont est équipé le véhicule.</li> </ul>
<p>Démarrage de nouveau possible</p>	<p>* La batterie 48 V a été chargée automatiquement par l'intermédiaire du convertisseur de tension.</p> <ul style="list-style-type: none"> <li>► Pour charger la batterie 12 V et la batterie 48 V, démarrez le véhicule et roulez pendant quelques temps avec le véhicule.</li> </ul>

### Système de contrôle de la pression des pneus

Messages sur le visuel	Causes et conséquences possibles et ► Solutions
<p>Contrôle pression pneus pas disponible pour l'instant</p>	<p>* Une source radio puissante perturbe le système. Le système ne reçoit aucun signal des capteurs de pression de pneu. Le système de contrôle de la pression des pneus n'est momentanément pas disponible. Le système de contrôle de la pression des pneus se réactive automatiquement dès que la cause de la défaillance est éliminée.</p> <ul style="list-style-type: none"> <li>► Continuez de rouler.</li> </ul>

Messages sur le visuel	Causes et conséquences possibles et ► Solutions
<p>Contrôle pression pneus ne fonctionne pas</p>	<p>* Le système de contrôle de la pression des pneus est en panne.</p> <div style="border: 1px solid black; padding: 5px; margin-top: 10px;"> <p><b>⚠ ATTENTION</b> Risque d'accident en cas de défaillance du système de contrôle de la pression des pneus</p> <p>Le système de contrôle de la pression des pneus ne peut pas vous prévenir correctement en cas de perte de pression dans un ou plusieurs pneus.</p> <p>Des pneus avec une pression de pneu trop basse peuvent compromettre, par exemple le comportement routier ainsi que la manœuvrabilité et le comportement au freinage du véhicule.</p> <p>► Faites contrôler le système de contrôle de la pression des pneus par un atelier qualifié.</p> </div>
<p>Contrôle pression pneus ne fonctionne pas Pas de capteurs roue</p>	<p>* Les roues qui ont été montées n'ont pas de capteur de pression de pneu approprié. Le système de contrôle de la pression des pneus est désactivé.</p> <p>► Montez des roues munies de capteurs de pression de pneu appropriés.</p>
 <p>Pas de capteurs roue</p>	<p>* Il n'y a pas de signal du capteur de pression de pneu au niveau d'un ou plusieurs pneus. Aucune valeur de pression n'est affichée au niveau du ou des pneus concernés.</p> <p>► Faites remplacer le ou les capteurs de pression de pneu défectueux par un atelier qualifié.</p>
 <p>Contrôler pneus</p>	<p>* La pression de pneu a fortement baissé.</p> <p>La position de la ou des roues concernées est indiquée. En outre, un signal d'alerte retentit.</p>

Messages sur le visuel	Causes et conséquences possibles et ► Solutions
	<p><b>▲ ATTENTION</b> Risque d'accident en raison d'une pression de pneu trop basse</p> <ul style="list-style-type: none"><li>• Les pneus risquent d'éclater.</li><li>• Les pneus peuvent s'user de manière excessive et/ou irrégulière.</li><li>• Le comportement routier ainsi que la manœuvrabilité et le comportement au freinage du véhicule peuvent être fortement compromis.</li></ul> <p>Vous risquez alors de perdre le contrôle du véhicule.</p> <ul style="list-style-type: none"><li>► Tenez compte des pressions de pneu recommandées.</li><li>► Adaptez la pression de pneu si nécessaire.</li></ul> <p>► Arrêtez le véhicule en tenant compte des conditions de circulation.</p> <p>► Contrôlez la pression de pneu (→ page 411) et les pneus.</p>
 <p>Corriger pression de pneu</p>	<p>* La pression d'un ou plusieurs pneus est insuffisante ou la différence de pression de pneu entre les différentes roues est très importante.</p> <ul style="list-style-type: none"><li>► Contrôlez la pression de pneu et corrigez-la si nécessaire.</li><li>► En cas de réglage correct de la pression de pneu, redémarrez le système de contrôle de la pression des pneus (→ page 417).</li></ul>



Messages sur le visuel	Causes et conséquences possibles et ► Solutions
 <p data-bbox="195 342 445 368">Attention pneu(s) défect.</p>	<p data-bbox="528 249 1676 301">* La pression de pneu d'un ou plusieurs pneus baisse brusquement. La position de la ou des roues concernées est indiquée.</p> <div data-bbox="547 319 1696 636" style="border: 1px solid gray; padding: 5px;"> <p data-bbox="556 327 1373 353"><b>▲ ATTENTION</b> Risque d'accident en cas de conduite avec des pneus dégonflés</p> <ul data-bbox="569 368 1663 453" style="list-style-type: none"> <li>• Les pneus peuvent surchauffer et s'endommager.</li> <li>• Le comportement routier ainsi que la manœuvrabilité et le comportement au freinage du véhicule peuvent être fortement compromis.</li> </ul> <p data-bbox="561 472 1086 495">Vous risquez alors de perdre le contrôle du véhicule.</p> <ul data-bbox="561 505 1633 625" style="list-style-type: none"> <li>► Ne roulez pas avec un pneu dégonflé.</li> <li>► En cas de pneus MOExtended dégonflés, n'excédez pas la distance pouvant être parcourue en mode de secours et la vitesse maximale autorisée.</li> <li>► Respectez les consignes en cas de crevaison.</li> </ul> </div> <p data-bbox="543 653 1009 676">Consignes en cas de crevaison (→ page 384).</p> <ul data-bbox="543 686 1249 746" style="list-style-type: none"> <li>► Arrêtez le véhicule en tenant compte des conditions de circulation.</li> <li>► Contrôlez les pneus.</li> </ul>
<p data-bbox="195 762 389 788">Surchauffe pneu(s)</p>	<p data-bbox="528 762 1676 814">* Au moins un pneu a subi une surchauffe. Les pneus concernés sont affichés en rouge. Dans le cas de températures s'approchant de la valeur limite, les pneus sont affichés en orange.</p>



Messages sur le visuel	Causes et conséquences possibles et ► Solutions
	<p><b>⚠ ATTENTION</b> Risque d'accident en cas de conduite avec des pneus ayant subi une surchauffe</p> <p>Des pneus ayant subi une surchauffe risquent d'éclater.</p> <p>► Réduisez votre vitesse pour que les pneus refroidissent.</p>
Ralentir	<p>* Au moins un pneu a subi une surchauffe. Les pneus concernés sont affichés en rouge. Dans le cas de températures s'approchant de la valeur limite, les pneus sont affichés en orange.</p> <p><b>⚠ ATTENTION</b> Risque d'accident en cas de conduite avec des pneus ayant subi une surchauffe</p> <p>Des pneus ayant subi une surchauffe risquent d'éclater.</p> <p>► Réduisez votre vitesse pour que les pneus refroidissent.</p>

## Huile moteur

Messages sur le visuel	Causes et conséquences possibles et ► Solutions
 <p>A la station-service: ajouter 1 quart d'huile moteur</p>	<p>* Le niveau d'huile moteur est descendu à la valeur minimale.</p> <p><b>!</b> <b>REMARQUE</b> Dommage au niveau du moteur dû à des trajets effectués avec un niveau d'huile moteur trop bas</p> <p>► Évitez les longs trajets si le niveau d'huile moteur est trop bas.</p>



Messages sur le visuel	Causes et conséquences possibles et ► Solutions
	<ul style="list-style-type: none"> <li>► A la prochaine station-service, ajoutez 1,1 US qt (1 l) d'huile moteur (→ page 372).</li> </ul> <p>Remarques sur l'huile moteur (→ page 547).</p>
 <p data-bbox="195 425 473 474">Niveau d'huile moteur Baisser le niveau d'huile</p>	<p>* Le niveau d'huile moteur est trop élevé.</p> <div data-bbox="550 377 1696 487" style="border: 1px solid black; padding: 5px;"> <p><b>!</b> <b>REMARQUE</b> Dommages au niveau du moteur dus à des trajets effectués avec un niveau d'huile moteur trop élevé</p> <ul style="list-style-type: none"> <li>► Evitez les longs trajets si le niveau d'huile moteur est trop élevé.</li> </ul> </div> <ul style="list-style-type: none"> <li>► Rendez-vous immédiatement dans un atelier qualifié et faites baisser le niveau d'huile moteur.</li> </ul>
 <p data-bbox="195 638 473 686">Niveau huile moteur S'arrêter Eteindre le véhicule</p>	<p>* Le niveau d'huile moteur est trop bas.</p> <div data-bbox="550 589 1696 700" style="border: 1px solid black; padding: 5px;"> <p><b>!</b> <b>REMARQUE</b> Dommages au niveau du moteur dus à des trajets effectués avec un niveau d'huile moteur trop bas</p> <ul style="list-style-type: none"> <li>► Evitez les longs trajets si le niveau d'huile moteur est trop bas.</li> </ul> </div> <ul style="list-style-type: none"> <li>► Arrêtez-vous immédiatement en tenant compte des conditions de circulation. Ne continuez pas de rouler.</li> <li>► Arrêtez le moteur.</li> <li>► Ajoutez 1,1 US qt (1 l) d'huile moteur (→ page 372).</li> <li>► Contrôlez le niveau d'huile moteur.</li> </ul>

Messages sur le visuel	Causes et conséquences possibles et ► Solutions
 <p data-bbox="144 381 408 456">Pression d'huile moteur S'arrêter Eteindre le véhicule</p>	<p data-bbox="495 246 944 272">Remarques sur l'huile moteur (→ page 547).</p> <p data-bbox="476 288 833 313">* La pression d'huile est trop faible.</p> <div data-bbox="500 332 1646 417" style="border: 1px solid black; padding: 5px;"> <p data-bbox="506 339 1604 365"><b>!</b> <b>REMARQUE</b> Endommagement du moteur dû à des trajets effectués avec une pression d'huile trop basse</p> <p data-bbox="506 381 1068 407">► Evitez de rouler si la pression d'huile est trop basse.</p> </div> <ul data-bbox="495 433 1585 526" style="list-style-type: none"> <li data-bbox="495 433 1585 458">► Arrêtez-vous immédiatement en tenant compte des conditions de circulation. Ne continuez pas de rouler.</li> <li data-bbox="495 469 707 495">► Arrêtez le moteur.</li> <li data-bbox="495 505 920 526">► Prenez contact avec un atelier qualifié.</li> </ul>
 <p data-bbox="144 638 399 684">Mesure du niveau d'huile moteur impossible</p>	<p data-bbox="476 547 1641 593">* La liaison électrique avec le capteur de niveau de remplissage est interrompue ou le capteur de niveau de remplissage est défectueux.</p> <ul data-bbox="495 603 901 629" style="list-style-type: none"> <li data-bbox="495 603 901 629">► Rendez-vous dans un atelier qualifié.</li> </ul>

## Voyants de contrôle et d'alerte

### Vue d'ensemble des voyants de contrôle et d'alerte

Lorsque vous mettez le contact, certains systèmes effectuent un autodiagnostic. Certains voyants de contrôle et d'alerte peuvent alors s'allumer ou clignoter momentanément. Cela n'est pas critique. Les voyants de contrôle et d'alerte ne signalent un défaut que s'ils s'allument ou clignotent après le démarrage du moteur ou pendant la marche.



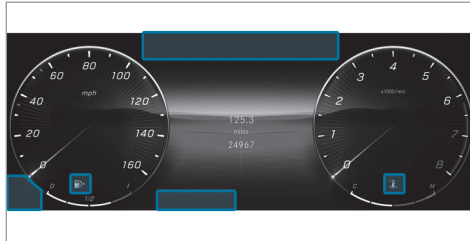

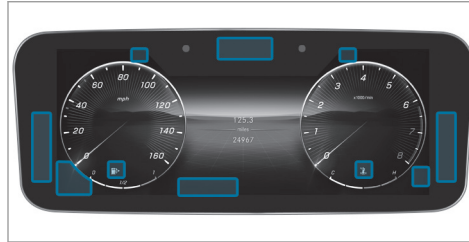

### Ecran conducteur



### Ecran conducteur avec caméra conducteur



#### Voyants de contrôle et d'alerte:

-  Système de retenue (→ page 619)
-  Ceinture de sécurité (→ page 619)
-  Direction assistée (voyant orange) (→ page 620)
-  Direction assistée (voyant rouge) (→ page 620)
-  Direction de l'essieu arrière (voyant orange) (→ page 620)
-  Direction de l'essieu arrière (voyant rouge) (→ page 620)



Température du liquide de refroidissement (→ page 622)



Diagnostic moteur (→ page 622)



Défaut électrique (→ page 622)



Réserve de carburant avec indicateur de position du bouchon du réservoir (→ page 622)



Etats-Unis: frein de stationnement électrique (voyant rouge) (→ page 627)



Canada: frein de stationnement électrique (voyant rouge) (→ page 627)



Frein de stationnement électrique (voyant orange) (→ page 627)



Etats-Unis: système de freinage à récupération d'énergie (RBS) (→ page 627)















Canada: freins (voyant orange) (→ page 627)





Etats-Unis: freins (voyant rouge) (→ page 627)

## 618 Messages d'écran et voyants de contrôle et d'alerte

---

-  Canada: freins (voyant rouge)  
(→ page 627)
-  Alerte de distance (→ page 630)
-  AIRMATIC/E-ACTIVE BODY CONTROL (→ page 630)
-  ABS (→ page 632)
-  ESP® (→ page 632)
-  ESP® OFF (→ page 632)
-  Système d'appel d'urgence  
Mercedes-Benz (→ page 634)
-  Système de contrôle de la pression  
des pneus (→ page 635)
-  Feux de position (→ page 168)
-  Feux de croisement (→ page 168)
-  Feux de route (→ page 169)
-  Clignotants (→ page 169)
-  Eclairage antibrouillard arrière  
(→ page 168)



## Sécurité des occupants

Voyants de contrôle et d'alerte	Causes et conséquences possibles et ► Solutions
 <p data-bbox="195 410 458 456">Voyant d'alerte des systèmes de retenue</p>	<p data-bbox="513 317 1393 366">* Le voyant d'alerte rouge du système de retenue est allumé alors que le moteur tourne. Le système de retenue est en panne (→ page 45).</p> <div data-bbox="532 384 1702 529" style="border: 1px solid gray; padding: 5px;"> <p data-bbox="541 394 1544 418"><b>▲ ATTENTION</b> Risque de blessure dû à des dysfonctionnements au niveau du système de retenue</p> <p data-bbox="541 433 1633 482">Des éléments du système de retenue peuvent être activés par inadvertance ou ne pas se déclencher comme prévu en cas d'accident.</p> <p data-bbox="541 493 1458 519">► Faites immédiatement contrôler et réparer le système de retenue par un atelier qualifié.</p> </div> <ul data-bbox="524 547 1092 640" style="list-style-type: none"> <li>► Continuez de rouler prudemment.</li> <li>► Tenez compte des messages sur l'écran conducteur.</li> <li>► Rendez-vous immédiatement dans un atelier qualifié.</li> </ul>
 <p data-bbox="195 752 473 798">Le voyant d'alerte des ceintures de sécurité clignote</p>	<p data-bbox="513 658 1517 708">* Le voyant rouge d'alerte des ceintures de sécurité clignote et un signal d'alerte périodique retentit. Le conducteur ou le passager n'ont pas bouclé leur ceinture de sécurité pendant la marche.</p> <ul data-bbox="524 718 1119 798" style="list-style-type: none"> <li>► Bouclez votre ceinture de sécurité (→ page 50). Des objets se trouvent sur le siège passager.</li> <li>► Enlevez les objets qui se trouvent sur le siège passager.</li> </ul>

Voyants de contrôle et d'alerte	Causes et conséquences possibles et ► Solutions
 <p data-bbox="144 366 426 415">Le voyant d'alerte des ceintures de sécurité s'allume</p>	<p data-bbox="467 273 1591 298">* Le voyant rouge d'alerte des ceintures de sécurité s'allume pendant 6 secondes après le démarrage du moteur.</p> <p data-bbox="476 306 996 331">En outre, un signal d'alerte périodique peut retentir.</p> <p data-bbox="476 335 1633 384">Le voyant rouge d'alerte des ceintures de sécurité sert à attirer l'attention du conducteur et celle du passager sur le fait qu'ils doivent boucler leur ceinture de sécurité.</p> <p data-bbox="476 394 994 419">► Bouclez votre ceinture de sécurité (→ page 50).</p> <p data-bbox="476 438 1587 486">Des objets posés sur le siège passager peuvent empêcher le voyant rouge d'alerte des ceintures de sécurité de s'éteindre.</p>

## Véhicule

Voyants de contrôle et d'alerte	Causes et conséquences possibles et ► Solutions
 <p data-bbox="144 749 417 826">Voyant d'alerte de la direction assistée (voyant orange)</p>	<p data-bbox="467 655 1356 680">* Le voyant orange d'alerte de la direction assistée est allumé alors que le moteur tourne.</p> <p data-bbox="476 684 892 709">L'assistance ou la direction est en panne.</p> <p data-bbox="476 717 1036 742">► Tenez compte des messages sur l'écran conducteur.</p>

Voyants de contrôle et d'alerte	Causes et conséquences possibles et ► Solutions
 <p>Voyant d'alerte de la direction assistée (voyant rouge)</p>	<p>* Le voyant rouge d'alerte de la direction assistée est allumé alors que le moteur tourne. L'assistance ou la direction est en panne.</p> <div style="background-color: #f0f0f0; padding: 5px; border: 1px solid #ccc;"> <p><b>▲ ATTENTION</b> Risque d'accident dû à une manœuvrabilité limitée</p> <p>Si la direction ne fonctionne plus correctement, la sécurité de fonctionnement du véhicule est compromise.</p> <ul style="list-style-type: none"> <li>► Arrêtez-vous immédiatement en tenant compte des conditions de circulation. Ne continuez pas de rouler.</li> <li>► Prenez contact avec un atelier qualifié.</li> </ul> </div> <p>► Tenez compte des messages sur l'écran conducteur.</p>
 <p>Voyant d'alerte de la direction de l'essieu arrière (voyant orange)</p>	<p>* Le voyant d'alerte orange direction de l'essieu arrière est allumé alors que le moteur tourne. La direction de l'essieu arrière présente un défaut.</p> <p>► Tenez compte des messages sur l'écran conducteur.</p>



Voyants de contrôle et d'alerte	Causes et conséquences possibles et ► Solutions
 <p>Voyant d'alerte de la direction de l'essieu arrière (voyant rouge)</p>	<p>* Le voyant rouge d'alerte de la direction de l'essieu arrière est allumé alors que le moteur tourne. La direction de l'essieu arrière présente un défaut.</p> <div data-bbox="482 342 1646 495" style="border: 1px solid gray; padding: 5px;"><p><b>▲ ATTENTION</b> Risque d'accident dû à une manœuvrabilité limitée</p><p>Si la direction ne fonctionne plus correctement, la sécurité de fonctionnement du véhicule est compromise.</p><ul style="list-style-type: none"><li>► Arrêtez-vous immédiatement en tenant compte des conditions de circulation. Ne continuez pas de rouler.</li><li>► Prenez contact avec un atelier qualifié.</li></ul></div> <p>► Tenez compte des messages sur l'écran conducteur.</p>



## Moteur

Voyants de contrôle et d'alerte	Causes et conséquences possibles et ► Solutions
 <p>Voyant d'alerte du liquide de refroidissement (voyant rouge)</p>	<p>* Le voyant rouge d'alerte du liquide de refroidissement s'allume alors que le moteur tourne.</p> <p>Causes possibles:</p> <ul style="list-style-type: none"><li>• Capteur de température défectueux</li><li>• Niveau de liquide de refroidissement trop bas</li><li>• Arrivée d'air jusqu'au radiateur moteur obstruée</li></ul>

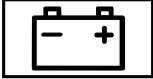

Voyants de contrôle et d'alerte	Causes et conséquences possibles et ► Solutions
	<ul style="list-style-type: none"> <li>• Ventilateur du radiateur moteur défectueux</li> <li>• Moteur de pompe à liquide de refroidissement défectueux</li> </ul> <p>Si un signal d'alerte retentit également, la température du liquide de refroidissement est supérieure à la température maximale autorisée.</p> <div style="background-color: #f0f0f0; padding: 5px; border: 1px solid #ccc;"> <p><b>⚠ ATTENTION</b> Risque de brûlure lié à l'ouverture du capot moteur</p> <p>Si vous ouvrez le capot moteur après que le moteur a subi une surchauffe ou après un incendie dans le compartiment moteur, les problèmes suivants peuvent survenir:</p> <ul style="list-style-type: none"> <li>• Vous pouvez entrer en contact avec des gaz brûlants.</li> <li>• Vous pouvez entrer en contact avec d'autres ingrédients et lubrifiants qui s'échappent.</li> </ul> <ul style="list-style-type: none"> <li>► Avant d'ouvrir le capot moteur, laissez refroidir le moteur ayant subi une surchauffe.</li> <li>► Dans le cas d'un incendie dans le compartiment moteur, laissez le capot moteur fermé et prévenez les pompiers.</li> </ul> </div> <ul style="list-style-type: none"> <li>► Arrêtez-vous immédiatement en tenant compte des conditions de circulation et arrêtez le moteur. Ne continuez pas de rouler.</li> <li>► Tenez compte des messages sur l'écran conducteur.</li> </ul> <p>Si l'affichage de la température du liquide de refroidissement se situe à l'extrémité inférieure de l'échelle de température:</p>

Voyants de contrôle et d'alerte	Causes et conséquences possibles et ► Solutions
	<p>► Prenez contact avec un atelier qualifié.</p> <p>Si l'affichage de la température du liquide de refroidissement se situe à l'extrémité supérieure de l'échelle de température:</p> <p>► Quittez le véhicule et tenez-vous éloigné du véhicule jusqu'à ce que le moteur ait refroidi.</p> <p>► Assurez-vous que l'arrivée d'air jusqu'au radiateur moteur n'est pas obstruée.</p> <p>► Roulez jusqu'à l'atelier qualifié le plus proche en évitant toute charge importante du moteur. Ce faisant, veillez à ce que l'affichage de la température du liquide de refroidissement reste au-dessous de la zone rouge.</p>
 <p>Voyant d'alerte du liquide de refroidissement (voyant orange)</p>	<p>* Le voyant orange d'alerte du liquide de refroidissement est allumé alors que le moteur tourne.</p> <p>Causes possibles:</p> <ul style="list-style-type: none"> <li>• Capteur de température défectueux</li> <li>• Refroidissement d'air de suralimentation, d'huile de boîte ou de batterie défectueux</li> <li>• Volet de radiateur bloqué ou défectueux</li> </ul> <p>► Roulez jusqu'à l'atelier qualifié le plus proche en évitant toute charge importante du moteur.</p>
 <p>Voyant d'alerte de diagnostic moteur</p>	<p>* Le voyant orange d'alerte de diagnostic moteur s'allume alors que le moteur tourne.</p> <p>Il y a un défaut au niveau du moteur, du système d'échappement ou du système d'alimentation en carburant.</p> <p>Un tel défaut peut avoir pour conséquence le dépassement des valeurs limites d'émission et le passage du moteur en mode fonctionnement de secours.</p>

Voyants de contrôle et d'alerte	Causes et conséquences possibles et ► Solutions
	<p>Dans certains Etats fédéraux, vous devez, en raison de dispositions légales, immédiatement vous rendre dans un atelier qualifié lorsque le voyant orange d'alerte de diagnostic moteur est allumé.</p> <ul style="list-style-type: none"> <li>► Faites contrôler le véhicule dès que possible par un atelier qualifié.</li> </ul>
 <p>Voyant d'alerte de défaut électrique</p>	<ul style="list-style-type: none"> <li>* Le voyant rouge d'alerte de défaut électrique est allumé. La partie électrique présente un défaut.</li> <li>► Tenez compte des messages qui apparaissent sur l'écran conducteur.</li> </ul>
 <p>Voyant d'alerte de réserve de carburant clignotant</p>	<ul style="list-style-type: none"> <li>* Le voyant orange d'alerte de réserve de carburant clignote pendant la marche. Une perte de pression est survenue dans le système d'alimentation en carburant. Le bouchon de réservoir n'est pas correctement fermé ou le système d'alimentation en carburant n'est pas étanche.</li> <li>► Fermez le bouchon de réservoir.</li> </ul> <p>Si le bouchon de réservoir était déjà correctement fermé:</p> <ul style="list-style-type: none"> <li>► Rendez-vous dans un atelier qualifié.</li> </ul>

Voyants de contrôle et d'alerte	Causes et conséquences possibles et ► Solutions
 <p data-bbox="144 366 413 414">Voyant d'alerte de réserve de carburant allumé</p>	<p data-bbox="463 275 1345 325">* Le voyant orange d'alerte de réserve de carburant s'allume alors que le moteur tourne. Le niveau de carburant a atteint la plage de réserve.</p> <ul data-bbox="476 335 731 358" style="list-style-type: none"><li data-bbox="476 335 731 358">► Ravitaillez le véhicule.</li></ul>

## Freinage

Voyants de contrôle et d'alerte	Causes et conséquences possibles et ► Solutions
<div data-bbox="205 319 362 401" data-label="Image"> </div> <p data-bbox="195 410 476 511">Voyant du frein de stationnement électrique (rouge) (uniquement pour les Etats-Unis)</p> <div data-bbox="205 518 362 600" data-label="Image"> </div> <p data-bbox="195 609 463 710">Voyant du frein de stationnement électrique (rouge) (uniquement pour le Canada)</p> <div data-bbox="205 716 362 799" data-label="Image"> </div> <p data-bbox="195 808 469 857">Voyant du frein de stationnement électrique (orange)</p>	<p data-bbox="515 317 1289 341">* Le voyant rouge du frein de stationnement électrique clignote ou est allumé.</p> <p data-bbox="526 350 1448 375">En cas de défaut, le voyant orange du frein de stationnement électrique est en outre allumé.</p> <ul data-bbox="526 379 1086 404" style="list-style-type: none"> <li>► Tenez compte des messages sur l'écran conducteur.</li> </ul>

**Voyants de contrôle et d'alerte**



Voyant d'alerte du système de freinage à récupération d'énergie (uniquement pour les Etats-Unis)



Voyant d'alerte des freins (voyant orange) (uniquement pour le Canada)

**Causes et conséquences possibles et ► Solutions**

\*Le voyant orange d'alerte  (uniquement pour les Etats-Unis) ou le voyant orange d'alerte des freins  (uniquement pour le Canada) est allumé alors que le moteur tourne.

**▲ ATTENTION** Risque d'accident en cas de défaut dans le système de freinage

Lorsque le système de freinage est en panne, le comportement au freinage peut être compromis.

- Continuez de rouler prudemment.
- Faites immédiatement contrôler le système de freinage par un atelier qualifié.

L'aide au démarrage en côte peut être en panne.

- Continuez à rouler avec précaution à une vitesse adaptée et en maintenant une distance suffisante par rapport au véhicule qui précède.
- Si un message d'écran apparaît sur l'écran conducteur, tenez-en compte.
- Rendez-vous dans un atelier qualifié.

**Voyants de contrôle et d'alerte**

Voyant d'alerte des freins  
(Etats-Unis uniquement)



Voyant d'alerte des freins  
(Canada uniquement)

**Causes et conséquences possibles et ► Solutions**

\* Le voyant rouge d'alerte des freins s'allume alors que le moteur tourne.

Causes possibles:

- L'amplification de la force de freinage est en panne et le comportement au freinage du véhicule peut se modifier.
- Il n'y a pas suffisamment de liquide de frein dans le réservoir de liquide de frein.

► Tenez compte des messages qui apparaissent sur l'écran conducteur.

**▲ ATTENTION** Risque d'accident et de blessure en cas de défaut de l'amplification de la force de freinage

Lorsque l'amplification de la force de freinage est en panne, vous devez éventuellement appliquer un effort de freinage plus important sur la pédale de frein pour freiner. Le comportement au freinage peut être compromis. La distance de freinage peut s'allonger dans les situations de freinage d'urgence.

- Arrêtez-vous immédiatement en tenant compte des conditions de circulation. Ne continuez pas à rouler!
- Prenez contact avec un atelier qualifié.



**▲ ATTENTION** Risque d'accident en cas de niveau de liquide de frein bas

Si le niveau de liquide de frein est trop bas, l'effet de freinage et donc le comportement au freinage peuvent être compromis.



- Arrêtez-vous immédiatement en tenant compte des conditions de circulation. Ne continuez pas de rouler.
- Prenez contact avec un atelier qualifié.

Voyants de contrôle et d'alerte	Causes et conséquences possibles et ► Solutions
	► Ne faites pas l'appoint de liquide de frein.



### Systemes d'aide à la conduite



Voyants de contrôle et d'alerte	Causes et conséquences possibles et ► Solutions
 <p>Voyant d'alerte de distance</p>	<p>* Le voyant rouge d'alerte de distance s'allume pendant la marche. La distance par rapport au véhicule qui précède est trop faible pour la vitesse sélectionnée. Si un signal d'alerte retentit également, c'est que vous vous rapprochez d'un obstacle à une vitesse trop élevée.</p> <ul style="list-style-type: none"><li>► Soyez prêt à freiner.</li><li>► Augmentez la distance.</li></ul> <p>Fonctionnement du freinage d'urgence assisté actif (→ page 260).</p>
 <p>Voyant d'alerte de freinage d'urgence assisté actif</p>	<p>* Le voyant d'alerte orange de freinage d'urgence assisté actif est allumé. Le système fonctionne de manière limitée ou n'est pas disponible.</p> <ul style="list-style-type: none"><li>► Tenez compte des messages sur l'écran conducteur.</li></ul>



Voyants de contrôle et d'alerte	Causes et conséquences possibles et ► Solutions
 <p>Voyant d'alerte du train de roulement (voyant orange)</p>	<p>* Le voyant d'alerte orange de la suspension AIRMATIC/E-ACTIVE BODY CONTROL est allumé. La suspension AIRMATIC/E-ACTIVE BODY CONTROL présente un défaut.</p> <p>► Tenez compte des messages sur l'écran conducteur.</p>
 <p>Voyant d'alerte du train de roulement (voyant rouge)</p>	<p>* Le voyant d'alerte rouge de la suspension AIRMATIC/E-ACTIVE BODY CONTROL est allumé. La suspension AIRMATIC/E-ACTIVE BODY CONTROL présente un défaut.</p> <div data-bbox="532 505 1696 588" style="border: 1px solid black; padding: 5px;"> <p><b>!</b> <b>REMARQUE</b> Le comportement routier du véhicule est fortement modifié!</p> <p>► Rendez-vous dans un atelier qualifié.</p> </div> <p>► Tenez compte des messages sur l'écran conducteur.</p> <p>► Rendez-vous dans un atelier qualifié.</p>

## Systemes de sécurité active

Voyants de contrôle et d'alerte	Causes et conséquences possibles et ► Solutions
 <p>Voyant d'alerte ABS</p>	<p>* Le voyant orange d'alerte ABS est allumé alors que le moteur tourne. L'ABS est en panne. Si un signal d'alerte retentit également, c'est que l'EBD est en panne. D'autres systèmes d'aide à la conduite et systèmes de sécurité active peuvent également être en panne.</p> <p>► Tenez compte des messages sur l'écran conducteur.</p> <p><b>▲ ATTENTION</b> Risque de dérapage en cas de défaut de l'EBD ou de l'ABS</p> <p>Les roues peuvent se bloquer au freinage. La manœuvrabilité et le comportement au freinage du véhicule sont alors fortement compromis et la distance de freinage peut augmenter. En outre, d'autres systèmes de sécurité active sont désactivés.</p> <p>► Continuez de rouler prudemment. ► Faites immédiatement contrôler le système de freinage par un atelier qualifié.</p>
 <p>Le voyant d'alerte ESP® clignote</p>	<p>* Le voyant orange d'alerte ESP® clignote pendant la marche. Une ou plusieurs roues ont atteint leur limite d'adhérence (→ page 239).</p> <p>► Adaptez votre style de conduite aux conditions routières et météorologiques.</p>



Voyants de contrôle et d'alerte	Causes et conséquences possibles et ► Solutions
 <p data-bbox="195 370 476 419">Le voyant d'alerte ESP® est allumé</p>	<p data-bbox="513 277 1228 331">* Le voyant orange d'alerte ESP® est allumé alors que le moteur tourne. L'ESP® est en panne.</p> <p data-bbox="526 341 1672 391">D'autres systèmes d'aide à la conduite et systèmes de sécurité active, tels que le BAS, peuvent également être en panne.</p> <p data-bbox="526 401 1086 426">► Tenez compte des messages sur l'écran conducteur.</p> <div data-bbox="535 445 1690 481" style="background-color: #f0f0f0; padding: 5px;"> <p data-bbox="545 455 1191 481"><b>▲ ATTENTION</b> Risque de dérapage dû à un défaut dans l'ESP®</p> </div> <p data-bbox="545 497 1672 547">Si l'ESP® est en panne, il ne peut pas stabiliser la trajectoire du véhicule. ® En outre, d'autres systèmes de sécurité active sont désactivés.</p> <ul data-bbox="545 559 1034 621" style="list-style-type: none"> <li data-bbox="545 559 914 585">► Continuez de rouler prudemment.</li> <li data-bbox="545 595 1034 621">► Faites contrôler l'ESP® par un atelier qualifié.</li> </ul>
 <p data-bbox="195 740 452 766">Voyant d'alerte ESP® OFF</p>	<p data-bbox="513 652 1275 704">* Le voyant orange d'alerte ESP® OFF est allumé alors que le moteur tourne. L'ESP® est désactivé.</p> <p data-bbox="526 714 1617 740">D'autres systèmes d'aide à la conduite et systèmes de sécurité active peuvent également être sans fonction.</p> <div data-bbox="535 761 1690 797" style="background-color: #f0f0f0; padding: 5px;"> <p data-bbox="545 771 1339 797"><b>▲ ATTENTION</b> Risque de dérapage en cas de conduite avec l'ESP® désactivé</p> </div> <p data-bbox="545 813 1681 859">L'ESP® ne peut pas procéder à la stabilisation du véhicule. En outre, d'autres systèmes de sécurité active ne sont disponibles que de manière limitée.</p>

Voyants de contrôle et d'alerte	Causes et conséquences possibles et ► Solutions
	<ul style="list-style-type: none"><li>► Continuez de rouler prudemment.</li><li>► Désactivez l'ESP® uniquement tant que la situation l'exige.</li></ul> <p>Si l'ESP® ne peut pas être activé, l'ESP® est en panne.</p> <ul style="list-style-type: none"><li>► Faites immédiatement contrôler l'ESP® par un atelier qualifié.</li></ul> <p>► Tenez compte des remarques relatives à la désactivation de l'ESP® (→ page 239).</p>

### Système d'appel d'urgence Mercedes-Benz

Voyants de contrôle et d'alerte	Causes et conséquences possibles et ► Solutions
 <p>Voyant d'alerte du système d'appel d'urgence Mercedes-Benz</p>	<p>*Le système d'appel d'urgence Mercedes-Benz est en panne. Le système Mercedes me connect est également en panne.</p> <ul style="list-style-type: none"><li>► Rendez-vous dans un atelier qualifié.</li></ul>

## Système de contrôle de la pression des pneus

Voyants de contrôle et d'alerte	Causes et conséquences possibles et ► Solutions
 <p data-bbox="195 410 482 484">Le voyant d'alerte du système de contrôle de la pression des pneus clignote</p>	<p data-bbox="519 317 1685 391">* Le voyant orange d'alerte du système de contrôle de la pression des pneus (perte de pression/défaut) clignote pendant 1 minute environ puis reste allumé en permanence. Le système de contrôle de la pression des pneus est en panne.</p> <div data-bbox="532 412 1690 617" style="border: 1px solid black; padding: 5px;"> <p data-bbox="541 420 1609 446"><b>▲ ATTENTION</b> Risque d'accident en cas de défaillance du système de contrôle de la pression des pneus</p> <p data-bbox="547 462 1633 510">Le système de contrôle de la pression des pneus ne peut pas vous prévenir correctement en cas de perte de pression dans un ou plusieurs pneus.</p> <p data-bbox="547 524 1659 572">Des pneus avec une pression de pneu trop basse peuvent compromettre, par exemple le comportement routier ainsi que la manœuvrabilité et le comportement au freinage du véhicule.</p> <p data-bbox="547 586 1448 607">► Faites contrôler le système de contrôle de la pression des pneus par un atelier qualifié.</p> </div>
 <p data-bbox="195 731 454 826">Le voyant d'alerte du système de contrôle de la pression des pneus est allumé</p>	<p data-bbox="519 638 1648 686">* Le voyant orange d'alerte du système de contrôle de la pression des pneus (perte de pression/défaut) s'allume. Le système de contrôle de la pression des pneus a détecté une baisse de pression dans un ou plusieurs pneus.</p> <div data-bbox="532 707 1690 826" style="border: 1px solid black; padding: 5px;"> <p data-bbox="541 715 1345 741"><b>▲ ATTENTION</b> Risque d'accident en raison d'une pression de pneu trop basse</p> <ul data-bbox="556 752 1234 811" style="list-style-type: none"> <li data-bbox="556 752 870 778">• Les pneus risquent d'éclater.</li> <li data-bbox="556 783 1234 811">• Les pneus peuvent s'user de manière excessive et/ou irrégulière.</li> </ul> </div>

Voyants de contrôle et d'alerte	Causes et conséquences possibles et ► Solutions
	<ul style="list-style-type: none"><li>• Le comportement routier ainsi que la manœuvrabilité et le comportement au freinage du véhicule peuvent être fortement compromis.</li></ul> <p>Vous risquez alors de perdre le contrôle du véhicule.</p> <ul style="list-style-type: none"><li>► Tenez compte des pressions de pneu recommandées.</li><li>► Adaptez la pression de pneu si nécessaire.</li></ul> <ul style="list-style-type: none"><li>► Arrêtez le véhicule en tenant compte des conditions de circulation.</li><li>► Contrôlez la pression de pneu et les pneus.</li></ul>

## 1, 2, 3 ...

**4MATIC**

Fonction..... 224

**A****ABS (système antiblocage de roues).....** 238**Accélération**

voir Kickdown

**Accélération optimisée**

Activation..... 208

**Activation de l'itinéraire domicile-travail.....** 339**Adaptation automatique des sièges**  
Réglage..... 132**Adaptation automatique du soutien latéral**  
Réglage..... 133**Adaptation de la vitesse basée sur un itinéraire**

Fonctionnement..... 251

Réglage..... 252

**Additifs**

Carburant..... 546

Huile moteur..... 547

**Additifs (carburant)**

voir Carburant

**Additifs (huile moteur)**

voir Additifs

**Additifs de lubrification**

voir Additifs

**Affichage d'état de PASSENGER AIR BAG**

voir Désactivation automatique de l'airbag passager

**Affichage d'état de poussière fine.....** 193**Affichage d'état de REAR SEAT AIR BAG**

voir Airbag arrière

**Affichage de la consommation**  
Affichage..... 220**Affichage de la position de la boîte de vitesses.....** 220**Affichage du programme de conduite.....** 218**Affichage dynamique de maintenance PLUS**

voir ASSYST PLUS

**Affichage ECO**

Fonction..... 215

**Affichage tête haute**

Activation et désactivation..... 311

Entretien..... 381

Fonctionnement..... 308

Réalité augmentée..... 309

Sélection (avec réalité augmentée)..... 311

Utilisation..... 310

Utilisation de la fonction mémoire..... 141

**Aide à la descente**

Fonctionnement/remarques..... 138

Réglage..... 139

**Aide à la montée**

Fonctionnement/remarques..... 138

Réglage..... 139

**Aide au démarrage**

voir Aide au démarrage en côte

voir Borne d'aide au démarrage

**Aide au démarrage du véhicule**

voir Accélération optimisée

- Aide au démarrage en côte**..... 243
- Aide au départ**..... 302
- Aide au stationnement**  
voir Assistant de stationnement actif  
voir Assistant de stationnement  
PARKTRONIC
- Aide aux manœuvres**  
Activation et désactivation..... 305  
Aide au départ..... 302  
Alerte en cas de circulation transverse..... 302  
Freinage de manœuvre..... 304
- Airbag**  
Airbag frontal (conducteur, passager)..... 53  
Airbag genoux..... 53  
Airbag latéral..... 53  
Airbag rideau..... 53  
Cushionbag..... 53  
Emplacements de montage..... 53  
Vue d'ensemble..... 53
- Airbag arrière**  
Activation et désactivation..... 64  
Important lorsque le siège arrière est occupé..... 62
- Voyants REAR SEAT AIR BAG..... 64
- Airbag ceinture**  
Activation..... 45  
Fonctionnement/remarques..... 49
- Airbag frontal (conducteur, passager)**..... 53
- Airbag genoux**..... 53
- Airbag latéral**..... 53
- Airbag rideau**..... 53
- Airbags**  
Activation..... 45  
Airbag arrière..... 53  
Airbag ceinture..... 49  
Limitation de la protection prévue..... 56  
Protection prévue..... 55  
Voyants PASSENGER AIR BAG..... 59  
Voyants REAR SEAT AIR BAG..... 64
- AIRMATIC**  
Réglage..... 280  
Train de roulement..... 279
- Ajustement de la ceinture de sécurité**  
Activation et désactivation..... 52  
Fonctionnement..... 52
- Alarme**  
voir Alarme panique  
voir EDW (alarme antivol et antieffraction)
- Alarme panique**  
Activation et désactivation..... 84
- Alcool au volant**..... 209
- Alerte d'oubli de ceinture**  
voir Ceinture de sécurité
- Alimentation en tension**  
Etablissement (touche Start/Stop)..... 204
- Allumage**  
Mise du contact (touche Start/Stop).... 204
- Android Auto**  
voir Intégration pour smartphone
- Animaux**  
Transport des animaux domestiques..... 82
- Anneau de remorquage**  
Emplacement de rangement..... 403  
Pose..... 403
- Antidémarrage**..... 112
- Appareils d'assistance médicale**..... 35



- Appel à l'aide**  
voir Système d'appel d'urgence  
Mercedes-Benz
- Appel d'urgence**  
voir Système d'appel d'urgence  
Mercedes-Benz
- Appel de phares**..... 169
- Appels**  
Mercedes me..... 351
- Appels Mercedes me**  
Appel du Centre d'Appels Clients  
Mercedes-Benz..... 351  
Appel vers le Centre d'Appels Clients  
Mercedes-Benz suite à la détection  
automatique d'un accident ou d'une  
panne..... 352  
Données transmises..... 353  
Informations..... 351  
Lancement des appels par l'intermé-  
diaire de l'unité de commande au toit... 351  
Prise d'un rendez-vous de mainte-  
nance..... 353
- Apple CarPlay®**  
voir Intégration pour smartphone
- Applications Mercedes me**  
Informations..... 354
- Approche-ceinture**..... 50
- Appuie-tête**  
Arrière (abaissement depuis l'avant)..... 129  
Arrière (appuie-tête confort)..... 129  
Arrière (redressement/rabattement  
manuel)..... 131  
Arrière (réglage)..... 129  
Avant (appuie-tête confort)..... 127  
Fixation et dépose des coussins  
additionnels (arrière)..... 130  
Fixation et dépose des coussins  
additionnels (avant)..... 128  
Mise en marche et arrêt du chauf-  
fage de nuque..... 130
- Aptitude au roulage à plat**  
Pneus MOExtended..... 385
- Arrêt automatique du moteur (fonc-  
tion Start/Stop ECO)**..... 214
- Arrêt de l'alarme (EDW)**..... 113
- Arrière (sièges)**  
Siège..... 120
- Assistance au freinage**  
voir BAS (freinage d'urgence assisté)
- Assistance en cas d'accident et de  
panne**  
Mercedes me connect..... 350
- Assistant d'angle mort actif**  
Activation et désactivation..... 276  
Fonction..... 272  
Intervention de freinage..... 275  
Limites système..... 272
- Assistant d'arrêt d'urgence actif**..... 256
- Assistant d'embouteillage actif**  
Fonctionnement..... 253
- Assistant de changement de voie actif**  
Activation et désactivation..... 260  
Fonctionnement..... 258
- Assistant de feux de circulation**  
Service Données du système de  
signalisation lumineuse..... 270
- Assistant de feux de route adaptatifs**  
Activation et désactivation..... 176  
Fonction..... 175

**Assistant de feux de route adaptatifs****Plus**

Activation et désactivation.....	178
Fonction.....	176

**Assistant de franchissement de ligne**

voir Assistant de franchissement de ligne actif

**Assistant de franchissement de ligne actif**

Activation et désactivation.....	279
Activation et désactivation de l'alerte...	279
Fonctionnement.....	276
Limites système.....	276
Réglage de la sensibilité.....	279

**Assistant de limitation de vitesse actif**

Affichage sur l'écran.....	250
Fonctionnement.....	250

**Assistant de régulation de distance****DISTRONIC actif**

Adaptation de la vitesse basée sur un itinéraire.....	251
Arrêt/désactivation.....	248
Assistant d'arrêt d'urgence actif.....	256
Assistant de changement de voie actif.....	258

## Augmentation/diminution de la

vitesse.....	248
Fonction.....	245
Limites système.....	245
Mémorisation de la vitesse.....	248
Mise en marche/activation.....	248
Rappel de la vitesse.....	248

**Assistant de signalisation routière**

Fonctionnement/remarques.....	265
Limites système.....	265
Réglage.....	269

**Assistant de stabilisation en cas de vent latéral**

Fonctionnement/remarques.....	240
-------------------------------	-----

**Assistant de stationnement actif**

Aide au départ.....	302
Alerte en cas de circulation transversale.....	302
Fonction de freinage automatique.....	301
Fonctionnement.....	296
Freinage de manœuvre.....	304
Limites système.....	296
Mise en pause.....	301
Se garer.....	298
Sortie d'une place de stationnement....	300

**Assistant de stationnement PARKTRONIC**

Activation.....	295
Désactivation.....	295
Fonctionnement.....	291
Limites système.....	291
Réglage des signaux d'alerte.....	295

**Assistant directionnel actif**

Activation et désactivation.....	256
Assistant d'arrêt d'urgence actif.....	256
Assistant de changement de voie actif.....	258
Fonctionnement.....	254
Limites système.....	254

**Assistant ECO**

Fonctionnement/remarques.....	216
-------------------------------	-----

**Assistant intérieur MBUX**

Affichage d'un favori à l'aide du geste V.....	325
Allumage et extinction de l'éclairage de recherche pour le conducteur.....	323
Allumage et extinction sans contact de l'éclairage de lecture pour le conducteur et le passager.....	323
Avertisseur de sortie prévoyant.....	322

- Présélection automatique des rétro-  
viseurs extérieurs..... 324
- Utilisation d'une fonction à l'aide du  
geste de favori..... 325
- Vue d'ensemble..... 320
- Assistant vocal MBUX**
- Dialogue interactif..... 319
- Fonctionnement..... 318
- ASSYST PLUS**
- Affichage de l'échéance de mainte-  
nance..... 368
- Consignes particulières de mainte-  
nance..... 368
- Durées d'immobilisation lorsque la  
batterie est débranchée..... 369
- Fonctionnement/remarques..... 368
- Travaux de maintenance périodiques.... 368
- Atelier**  
voir Atelier qualifié
- Atelier agréé**  
voir Atelier qualifié
- Atelier qualifié**..... 34
- Atelier qualifié**  
voir Atelier qualifié
- ATTENTION ASSIST**
- Limites système..... 243
- ATTENTION ASSIST avec détection de  
micro-sommeil**
- Fonctionnement..... 243
- Autodiagnostic**
- Désactivation automatique de l'air-  
bag passager..... 59
- B**
- Bac de rangement**
- Accoudoir..... 148
- Boîte à gants..... 148
- Combiné téléphonique (arrière)..... 150
- Console centrale..... 148
- Crochets du filet à bagages..... 150
- Porte..... 148
- Bagages**
- Arrimage..... 145
- Crochets de filet..... 150
- Balais d'essuie-glace**
- Entretien..... 379
- Remplacement..... 182
- Remplacement (MAGIC VISION CON-  
TROL)..... 184
- Barre de remorquage**..... 305
- BAS (freinage d'urgence assisté)**..... 238
- Batterie (véhicule)**
- Aide au démarrage..... 395
- Charge..... 395
- Remarques..... 391
- Remarques (aide au démarrage et  
charge)..... 393
- Remplacement..... 396
- Batterie 12 V**  
voir Batterie (véhicule)
- Batterie de démarrage**
- Charge (Remote Online)..... 206
- Batterie du véhicule**
- Charge (Remote Online)..... 206
- Batterie du véhicule**  
voir Batterie (véhicule)
- Boiseries (entretien)**..... 381
- Boîte à eau**  
voir Canal air-eau

**Boîte à gants**

Buse de ventilation..... 203

**Boîte automatique**

Affichage de la position de la boîte

de vitesses..... 220

Affichage du programme de conduite... 218

Changement de rapport manuel..... 222

Engagement de la position de marche.. 222

engager la marche arrière..... 221

Kickdown..... 223

Lever sélecteur DIRECT SELECT..... 220

Palettes de changement de rapport

au volant..... 222

Passage dans la position parking..... 221

Positions de la boîte de vitesses..... 220

Programmes de conduite..... 217

Touche DYNAMIC SELECT..... 217

**Boîte confort pour coffre**

voir Rangement confort EASY-PACK

pour le coffre

**Boîte de vitesses**

Passage au point mort..... 221

**Borne d'aide au démarrage**

Remarques générales..... 393

**Bruit**

Jantes et pneus..... 409

Son PRE-SAFE®..... 64

**Buses**

voir Buses de ventilation

**Buses d'air**

voir Buses de ventilation

**Buses de ventilation**

Boîte à gants..... 203

Réglage (à l'arrière)..... 202

Réglage (à l'avant)..... 201

**C****Cale**

Emplacement de rangement..... 434

**Cale**

voir Cale

**Caméra**

Informations..... 236

**Caméra**

voir Caméra conducteur

voir Caméra de recul

voir Caméras panoramiques

voir Dashcam

**Caméra conducteur**

Activation et désactivation..... 326

Vue d'ensemble..... 325

**Caméra de recul**

Activation via GPS (caméras panora-

miques)..... 291

Entretien..... 379

Fonctionnement..... 285

Ouverture du cache de caméra

(caméras panoramiques)..... 291

Réglage (caméras panoramiques)..... 291

**Caméra multifonction**

ROAD SURFACE SCAN..... 283

**Caméras panoramiques**

Activation via GPS (caméra de recul).... 291

Entretien..... 379

Fonctionnement..... 287

Ouverture du cache de caméra

(caméra de recul)..... 291

Réglage (caméra de recul)..... 291

Sélection de l'affichage..... 291

Touche..... 291

- Canal air-eau**  
 Dégagement..... 375
- Capacité de charge (pneus)**..... 425
- Capacité du réservoir**  
 Carburant..... 547  
 Réserve (carburant)..... 547
- Capot moteur**  
 Ouverture et fermeture..... 369
- Capteurs (entretien)**..... 379
- Capteurs du véhicule**  
 Informations..... 236
- Capteurs radar et capteurs à ultrasons**  
 Endommagement..... 236
- Car-to-X Communication**  
 Affichage des messages de danger..... 342
- Caractéristiques techniques**  
 Informations..... 442  
 Marquages radio réglementaires..... 444
- Carburant**  
 Additifs..... 546  
 Capacité du réservoir..... 547  
 E10..... 545
- Essence..... 545  
 Gazole..... 546  
 Qualité (essence)..... 545  
 Qualité (gazole)..... 546  
 Ravitaillement en carburant..... 225  
 Réserve de carburant..... 547  
 Températures extérieures basses..... 546  
 Teneur en soufre..... 545
- Carte**  
 Affichage d'informations météorologiques..... 342  
 Affichage des contenus de la carte en ligne..... 342  
 Déplacement..... 342  
 Réglage de l'échelle..... 342  
 Sélection de l'orientation de la carte.... 342
- Cas d'urgence**  
 Dépliage du triangle de présignalisation..... 384  
 Gilet de sécurité..... 383  
 Retrait du triangle de présignalisation.. 384  
 Trousse de secours..... 384  
 Vue d'ensemble des moyens d'assistance..... 22
- Ceinture de sécurité**  
 Activation et désactivation de l'ajustement de la ceinture de sécurité..... 52  
 Airbag ceinture..... 49  
 Ajustement de la ceinture de sécurité (fonctionnement)..... 52  
 Approche-ceinture..... 50  
 Bouclage..... 50  
 Débouclage..... 52  
 Limitation de la protection prévue..... 48  
 Protection prévue..... 46  
 Réglage de la hauteur..... 50  
 Voyant d'alerte..... 52
- Ceintures**  
 voir Ceinture de sécurité
- Ceintures de sécurité**  
 Entretien..... 381
- Chaînes à neige**..... 410
- Chaînes antidérapantes**  
 voir Chaînes à neige
- Chaleur résiduelle**  
 Unité de commande arrière..... 195
- Changement d'adresse**..... 29

<b>Changement de propriétaire</b> .....	29	<b>Charge maximale des pneus</b> .....	424	<b>Classe d'usure de la bande de roulement</b> .....	422
<b>Changement de rapport</b>		<b>Charge sur le toit</b> .....	553	<b>Classe de motricité</b> .....	422
Manuel.....	222	<b>Chargement</b>		<b>Classe de température</b> .....	422
Recommandation de rapport.....	223	Crochet pour sac.....	153	<b>Classification de la qualité des pneus</b> ....	422
<b>Changement de roue</b>		Définitions des termes.....	428	<b>Clé</b>	
Abaissement du véhicule.....	439	Galerie de toit.....	156	Alarme panique.....	84
Dépose de la roue.....	438	Remarques.....	145	Batterie.....	86
Dépose et pose des chapeaux de		<b>Charges</b>		Clé de secours.....	86
roue.....	436	Arrimage.....	145	Consommation de courant.....	85
Levage du véhicule.....	436	<b>Chauffage</b>		Désactivation de la fonction.....	85
Montage d'une nouvelle roue.....	438	voir Climatisation		Fixation à un trousseau de clés.....	86
Préparation.....	435	<b>Chauffage de lunette arrière</b> .....	190	Problèmes.....	88
<b>Changement de roue</b>		<b>Chauffage de pare-brise</b> .....	197	Réglages de déverrouillage.....	85
voir Roue de secours compacte		<b>Chauffage de siège</b>		Signal sonore de fermeture.....	84
<b>Charge</b>		Activation et désactivation.....	134	Vue d'ensemble de la fonction.....	83
Batterie (véhicule).....	395	<b>Chauffage des accoudoirs</b>		<b>Clé de contact</b>	
Détermination de la valeur maximale....	419	Réglage.....	136	voir Clé	
Exemple de calcul.....	419	<b>Chauffage du pare-brise</b>		<b>Clé de la voiture</b>	
Prise USB.....	160	voir Chauffage de pare-brise		voir Clé	
Téléphone portable (sans fil).....	163	<b>Chauffage du volant</b>		<b>Clé de secours</b>	
<b>Charge (maximale) des pneus</b> .....	424	Activation et désactivation.....	138	Déverrouillage du couvercle de coffre... 100	
<b>Charge maximale</b>		Couplage au chauffage de siège.....	138	Retrait/rangement.....	86
Détermination.....	419				
Exemple de calcul.....	419				

- Verrouillage et déverrouillage de la porte..... 92
- Clé du véhicule**  
voir Clé
- Clignotants**  
Mise en marche et arrêt..... 169
- Climatisation**  
Activation et désactivation..... 192  
Activation et désactivation de la fonction A/C (système multimédia MBUX)..... 193  
Activation et désactivation de la fonction A/C (unité de commande)..... 192  
Activation et désactivation de la fonction de synchronisation (système multimédia MBUX)..... 194  
Affichage du menu de climatisation..... 193  
Buse de ventilation dans la boîte à gants..... 203  
Buses de ventilation à l'arrière..... 202  
Buses de ventilation à l'avant..... 201  
Capacité d'huile PAG..... 552  
Capacité de réfrigérant..... 552  
Chaleur résiduelle (unité de commande arrière)..... 195
- Dégivrage..... 193  
Dégivrage du pare-brise..... 190  
Désembuage des vitres..... 195  
Informations sur le chauffage de pare-brise..... 197  
Insertion et retrait du flacon (parfumeur d'ambiance)..... 196  
Ionisation..... 196  
Mise en marche et arrêt (unité de commande arrière)..... 192  
Mise en marche et arrêt du chauffage de lunette arrière..... 190  
Mode recyclage d'air..... 195  
Préclimatisation avant l'heure de départ..... 198  
Préclimatisation immédiate..... 200  
Réfrigérant..... 551  
Réglage (système multimédia MBUX).... 193  
Réglage de la répartition d'air..... 190  
Réglage de la température..... 190  
Réglage du débit d'air..... 190  
Réglage du parfumeur d'ambiance..... 196  
Régulation automatique..... 193  
Remarques..... 190  
Système d'utilisation de la chaleur résiduelle..... 195
- Unité de commande arrière..... 191  
Unité de commande du climatiseur  
THERMOTRONIC..... 190  
Ventilation du véhicule (ouverture confort)..... 103
- Climatisation arrière**  
Réglage (système multimédia MBUX).... 194
- Climatiseur**  
voir Climatisation
- Code de charge (pneus)..... 425**
- Code peinture..... 541**
- Code QR**  
Fiche de désincarcération..... 37
- Combiné d'instruments**  
voir Écran conducteur
- Combiné d'instruments 3D**  
voir Écran 3D conducteur
- Combiné téléphonique**  
Vide-poches (arrière)..... 150
- Commande d'ouverture de porte de garage**  
Effacement de la mémoire..... 231

- Ouverture et fermeture d'une porte de garage..... 231  
 Programmation des touches..... 229  
 Réalisation de la synchronisation du code tournant..... 230  
 Résolution de problèmes..... 231
- Commodo**..... 169
- Commutateur d'éclairage**  
 Vue d'ensemble..... 168
- Compartiments de rangement**  
 voir Bac de rangement
- Comportement du véhicule (anormal)**.... 409
- Composants du véhicule commandés par radio**  
 Déclaration de conformité..... 31
- Composition du pneu**..... 425
- Compresseur de gonflage**  
 voir Kit anticrevaison TIREFIT
- Conduite**  
 En dehors des Etats-Unis ou du Canada..... 28
- Consignes de rodage**..... 208
- Correcteur de niveau**  
 voir AIRMATIC  
 voir E-ACTIVE BODY CONTROL
- Couvercle de coffre**  
 Activation et désactivation de la limitation d'ouverture du couvercle de coffre..... 101  
 Cote d'ouverture..... 552  
 Déverrouillage (clé de secours)..... 100  
 Déverrouillage de secours (de l'intérieur)..... 100  
 Fermeture..... 94  
 Fermeture assistée..... 94  
 HANDS-FREE ACCESS..... 98  
 Ouverture..... 93  
 Verrouillage séparé..... 99
- Crevaision**  
 Changement de roue..... 435  
 Kit anticrevaison TIREFIT..... 386  
 Pneus MOExtended..... 385  
 Remarques..... 384
- Cric**  
 Emplacement de rangement..... 434
- Crochet pour sac**..... 153
- Crochets du filet à bagages**..... 150
- Cushionbag**..... 53
- Customer Assistance Center (CAC)**..... 35
- Customer Relations Department**..... 35
- D**
- Dashcam**  
 Démarrage et arrêt de l'enregistrement vidéo..... 345  
 Remarques..... 344  
 Sélection d'un appareil USB..... 345
- Débit d'air**  
 Réglage..... 190
- Déclaration de conformité**  
 Composants du véhicule commandés par radio..... 31
- Défaut**  
 Système de retenue..... 45
- Définitions des termes (pneus et chargement)**..... 428
- Démarrage automatique du moteur (fonction Start/Stop ECO)**..... 214



- Démarrage de secours du moteur**..... 404
- Démarrage du moteur par remorquage**.. 404
- Démarrage du véhicule**  
voir Recommandations pour la conduite
- Désactivation automatique de l'airbag passager**  
Fonctionnement de la désactivation de l'airbag passager..... 57  
Voyant PASSENGER AIR BAG..... 59
- Désactivation de l'airbag passager**  
voir Désactivation automatique de l'airbag passager
- Détection de collision (véhicule garé)**  
Informations..... 234
- Détection de la fatigue**  
voir ATTENTION ASSIST avec détection de micro-sommeil
- Détection de modification de la trajectoire (automatique)**  
voir Assistant de franchissement de ligne actif
- Détection du sommeil**  
voir ATTENTION ASSIST avec détection de micro-sommeil
- Déverrouillage**  
voir Verrouillage et déverrouillage
- Déverrouillage de secours**  
Couvercle de coffre (de l'intérieur)..... 100
- DIGITAL LIGHT**  
Intelligent Light System..... 171
- Dimensions (pneus)**..... 425
- Dimensions du véhicule**..... 552
- Dinghy Towing (remorquage quatre roues au sol)**  
voir Barre de remorquage
- Direction**  
Direction de l'essieu arrière..... 213
- Direction active STEER CONTROL**  
Fonctionnement/remarques..... 241
- Direction de l'essieu arrière**..... 213
- Directives de chargement**..... 145
- DISTRONIC**  
voir Assistant de régulation de distance DISTRONIC actif
- Données du moteur**  
Affichage..... 219
- Données du véhicule**  
Affichage (DYNAMIC SELECT)..... 219  
Charge sur le toit..... 553  
Diamètre de braquage..... 552  
Empattement..... 552  
Hauteur..... 552  
Largeur..... 552  
Longueur..... 552
- DOT, numéro d'identification du pneu (TIN)**..... 424
- Droits d'auteur**  
Licences..... 42  
Marques..... 43
- Droits en matière de protection des données**  
Mémorisation des données..... 41
- Durée d'extinction temporisée**  
Extérieur..... 178  
Intérieur..... 181

**Durée d'immobilisation**

Activation et désactivation du mode repos.....	236
Fonctionnement du mode repos.....	235

**DYNAMIC SELECT**

Affichage de la consommation.....	220
Affichage des données du moteur.....	219
Affichage des données du véhicule.....	219
Affichage du programme de conduite....	218
Commande (contacteur DYNAMIC SELECT).....	218
Configuration du programme de conduite I.....	219
Fonction.....	217
Programmes de conduite.....	217
Sélection du programme de conduite....	218

**E****E-ACTIVE BODY CONTROL**

Réglage du niveau.....	283
Train de roulement.....	281

<b>E10</b> .....	545
------------------	-----

**Eau de lave-glace**

voir Liquide de lave-glace

**EBD (répartiteur électronique de freinage)**

Fonctionnement/remarques.....	241
-------------------------------	-----

**Eclairage**

Activation et désactivation de l'éclairage de localisation.....	179
Activation et désactivation de l'Intelligent Light System.....	174
Appel de phares.....	169
Assistant de feux de route adaptatifs....	175
Assistant de feux de route adaptatifs Plus.....	176
Clignotants.....	169
Commodo.....	169
Commutateur d'éclairage.....	168
Eclairage actif dans les virages.....	171
Eclairage antibrouillard (optimisé).....	172
Eclairage antibrouillard arrière.....	168
Eclairage autoroute.....	172
Eclairage d'intersection.....	171
Eclairage en cas de mauvais temps.....	173
Eclairage extérieur automatique.....	169
Eclairage ville.....	173
Feux de croisement.....	168
Feux de détresse.....	170

Feux de position.....	168
Feux de route.....	169
Feux de stationnement.....	168
Intelligent Light System.....	171
Réglage de la durée d'extinction temporisée de l'éclairage extérieur.....	178
Responsabilité en matière de systèmes d'éclairage.....	168

**Eclairage**

voir Eclairage  
voir Eclairage intérieur

<b>Eclairage actif dans les virages</b> .....	171
---	-----

<b>Eclairage antibrouillard (optimisé)</b> .....	172
--	-----

**Eclairage antibrouillard arrière**

Allumage et extinction.....	169
-----------------------------	-----

<b>Eclairage autoroute</b> .....	172
----------------------------------	-----

**Eclairage d'ambiance**

Réglage (système multimédia MBUX)....	180
---------------------------------------	-----

<b>Eclairage d'intersection</b> .....	171
---------------------------------------	-----

**Eclairage de jour**

Allumage et extinction.....	178
-----------------------------	-----

<b>Eclairage de lecture</b>					
Allumage et extinction par mouvement de la main.....	323				
<b>Eclairage de localisation</b>					
Activation et désactivation.....	179				
<b>Eclairage de recherche</b>					
Allumage et extinction par mouvement de la main.....	323				
<b>Eclairage en cas de mauvais temps.....</b>	173				
<b>Eclairage extérieur</b>					
Entretien.....	379				
<b>Eclairage extérieur</b>					
voir Eclairage					
voir Eclairage extérieur automatique					
<b>Eclairage extérieur automatique.....</b>	169				
<b>Eclairage intérieur</b>					
Durée d'extinction temporisée.....	181				
Eclairage d'ambiance.....	180				
Réglage.....	179				
Spot de lecture.....	179				
<b>Eclairage permanent</b>					
voir Eclairage de jour					
<b>Eclairage ville.....</b>	173				
		<b>Écran (écran conducteur)</b>			
		Affichages sur l'écran conducteur.....	312		
		<b>Ecran (entretien).....</b>	381		
		<b>Ecran (système multimédia MBUX)</b>			
		Ecran d'accueil.....	315		
		Réglages.....	312		
		Utilisation.....	316		
		<b>Ecran 3D conducteur</b>			
		Fonctionnement/remarques.....	306		
		<b>Ecran conducteur</b>			
		Remarques relatives aux menus.....	308		
		Réseau de bord 48 V.....	312		
		Technologie EQ Boost.....	312		
		Utilisation.....	306		
		Voyants de contrôle et d'alerte.....	617		
		Vue d'ensemble des affichages.....	312		
		<b>Écran conducteur</b>			
		Affichage de l'échéance de maintenance.....	368		
		Fonctionnement/remarques.....	306		
		<b>Ecran conducteur avec caméra conducteur.....</b>	12		
		<b>Ecran d'accueil (écran central)</b>			
		Vue d'ensemble.....	315		
		<b>Ecran tactile</b>			
		Utilisation.....	316		
		<b>EDW (alarme antivol et antieffraction)</b>			
		Activation et désactivation de la protection antisoulèvement.....	113		
		Activation et désactivation de la protection volumétrique.....	114		
		Arrêt de l'alarme.....	113		
		Fonctionnement.....	112		
		Fonctionnement de la protection antisoulèvement.....	113		
		Fonctionnement de la protection volumétrique.....	114		
		<b>Electronique du véhicule</b>			
		Emetteurs-récepteurs radio.....	442		
		Remarques.....	442		
		<b>Éléments de commande</b>			
		Tactiles.....	27		
		<b>Éléments de commande tactiles.....</b>	27		
		<b>Emetteurs-récepteurs radio</b>			
		Fréquences.....	443		
		Puissance d'émission (maximale).....	443		

Remarques relatives au montage.....	442	Moquette.....	381	<b>Essuie-glaces</b>	
<b>Enfants</b>		Nettoyeurs haute pression.....	376	Mise en marche et arrêt.....	182
Prévention des dangers dans le véhicule.....	68	Peinture.....	377	Remplacement des balais d'essuie-glace.....	182
Remarques générales.....	67	Rangement confort EASY-PACK pour le coffre.....	381	Remplacement des balais d'essuie-glace (MAGIC VISION CONTROL).....	184
Sécurité siège enfant.....	72	Roues/jantes.....	379		
<b>Entrée des destinations</b>		Station de lavage.....	375	<b>F</b>	
Entrée d'une destination spéciale ou d'une adresse.....	338	Tubes de sortie d'échappement.....	379	<b>Favoris</b>	
<b>Entretien</b>		Vitres.....	379	Ajout.....	328
Affichage tête haute.....	381	Volant.....	381		
Balais d'essuie-glace.....	379	<b>EQ Boost</b>		<b>Fenêtres</b>	
Boiseries/inserts décoratifs.....	381	Atelier qualifié.....	34	voir Vitres latérales	
Caméra de recul.....	379	<b>ESC (Electronic Stability Control)</b>		<b>Fermeture assistée</b>	
Caméras panoramiques.....	379	voir ESP® (régulation du comportement dynamique)		Couvercle de coffre.....	94
Canal air-eau.....	375	<b>ESP®</b>		Portes.....	91
Capteurs.....	379	Assistant de stabilisation en cas de vent latéral.....	240	<b>Fermeture confort</b> .....	103
Ceintures de sécurité.....	381	<b>ESP® (régulation du comportement dynamique)</b>		<b>Fermeture du toit en cas de pluie</b>	
Eclairage extérieur.....	379	Activation et désactivation.....	241	Toit ouvrant.....	108
Ecran.....	381	Fonctionnement/remarques.....	239	<b>Feux de croisement</b>	
Film décoratif.....	378	<b>Essence</b> .....	545	Allumage et extinction.....	168
Garniture de toit.....	381			<b>Feux de détresse</b> .....	170
Garnitures de siège.....	381			<b>Feux de position</b> .....	168
Garnitures en plastique.....	381				
Lavage manuel.....	377				



<b>Frein à main</b>			
voir Frein de stationnement électrique			
<b>Frein de parking</b>			
voir Frein de stationnement électrique			
<b>Frein de stationnement</b>			
voir Frein de stationnement électrique			
<b>Frein de stationnement électrique</b>			
Desserrage automatique.....	233		
Freinage d'urgence.....	233		
Serrage automatique.....	232		
Serrage et desserrage manuels.....	233		
<b>Frein multicolision</b> .....	66		
<b>Freinage d'urgence</b> .....	233		
<b>Freinage d'urgence</b>			
voir BAS (freinage d'urgence assisté)			
<b>Freinage d'urgence assisté</b>			
voir BAS (freinage d'urgence assisté)			
<b>Freinage d'urgence assisté actif</b>			
Fonctionnement/remarques.....	260		
Réglage.....	265		
<b>Freinage de manœuvre</b> .....	304		
<b>Freins</b>			
ABS (système antiblocage de roues)....	238		
		BAS (freinage d'urgence assisté).....	238
		Consignes de rodage.....	208
		Disques et garnitures de frein neufs ou de rechange.....	208
		EBD (répartiteur électronique de frei- nage).....	241
		Effet de freinage limité (routes salées)..	209
		Fonction HOLD.....	241
		Frein multicolision.....	66
		Freinage d'urgence assisté actif.....	260
		Recommandations pour la conduite.....	209
		<b>Fréquences</b>	
		Emetteur-récepteur radio.....	443
		<b>Fusibles</b>	
		Avant le remplacement.....	404
		Boîte à fusibles à l'extrémité du poste de conduite.....	407
		Boîte à fusibles au niveau du plan- cher côté passager.....	407
		Boîte à fusibles dans le coffre.....	407
		Boîte à fusibles dans le comparti- ment moteur.....	405
		Plan d'affectation.....	404
		Remarques.....	404
		<b>Fusibles électriques</b>	
		voir Fusibles	
		<b>G</b>	
		<b>Galerie de toit</b>	
		Chargement.....	156
		Fixation.....	156
		<b>Garantie légale</b> .....	36
		<b>Garantie pour vices cachés</b>	
		Véhicule.....	36
		<b>Garniture de toit (entretien)</b> .....	381
		<b>Garnitures de siège (entretien)</b> .....	381
		<b>Garnitures en plastique (entretien)</b> .....	381
		<b>Gazole</b>	
		Remarques.....	546
		Températures extérieures basses.....	546
		<b>Gilet de sécurité</b> .....	383
		<b>Glacière</b>	
		Dépose et pose.....	162
		Utilisation.....	161
		Vide-poches.....	163

**Guidage avec réalité augmentée**

Activation.....	339
Activation et désactivation de la vue des feux de circulation.....	270
Affichage des noms de rue et des numéros de maison.....	339

**H****Habitacle**

Refroidissement/réchauffement (Remote Online).....	206
---	-----

**HANDS-FREE ACCESS..... 98****Huile**

voir Huile moteur

**Huile moteur**

Additifs.....	547
Appoint.....	372
Capacité.....	548
Contrôle du niveau d'huile avec l'écran conducteur.....	371
MB-Freigabe ou MB-Approval.....	548
Qualité.....	548

**Immobilisation..... 235****Indicateur d'intervalles de maintenance**

voir ASSYST PLUS

**Indicateur de direction..... 169****Indice de vitesse (pneus)..... 425****Informations météorologiques..... 342****Informations routières**

Activation de l'affichage..... 342

**Ingédients et lubrifiants**

Additifs (carburant).....	546
Carburant (essence).....	545
Carburant (gazole).....	546
Huile moteur.....	547
Liquide de frein.....	548
Liquide de lave-glace.....	550
Liquide de refroidissement (moteur).....	549
Réfrigérant (climatiseur).....	551
Remarques.....	543

**Inscriptions (pneus)**

voir Inscriptions figurant sur les pneus

**Inscriptions figurant sur les pneus**

Capacité de charge.....	425
Charge maximale des pneus.....	424
Classe d'usure de la bande de roulement.....	422
Classe de motricité.....	422
Classe de température.....	422
Classification de la qualité des pneus...	422
Code de charge.....	425
Composition.....	425
Dimensions.....	425
DOT, numéro d'identification du pneu (TIN).....	424
Indice de vitesse.....	425
Pression de pneu maximale.....	425
Vue d'ensemble.....	422

**Inserts décoratifs (entretien)..... 381****Intégration pour smartphone**

Vue d'ensemble..... 355

**Intelligent Light System**

Activation et désactivation.....	174
Assistant de feux de route adaptatifs....	175
Assistant de feux de route adaptatifs Plus.....	176
Compensation topographique.....	173

- Eclairage actif dans les virages..... 171  
 Eclairage antibrouillard (optimisé)..... 172  
 Eclairage autoroute..... 172  
 Eclairage d'intersection..... 171  
 Eclairage en cas de mauvais temps..... 173  
 Eclairage ville..... 173  
 Fonctions d'assistance..... 173  
 Vue d'ensemble..... 171
- Interface de diagnostic embarqué**  
 voir Prise de diagnostic
- Ionisation**  
 Activation et désactivation (système multimédia MBUX)..... 196
- iPhone®**  
 voir Intégration pour smartphone
- Itinéraire**  
 Activation de l'itinéraire domicile-travail..... 339  
 Calcul..... 339  
 Sélection d'un itinéraire alternatif..... 339  
 Sélection du type..... 339
- Itinéraire alternatif**  
 voir Itinéraire
- J**
- Jantes (entretien)..... 379**
- K**
- KEYLESS-GO**  
 Désactivation de la fonction..... 85  
 Problèmes..... 90  
 Verrouillage et déverrouillage du véhicule..... 89
- Kickdown**  
 Utilisation..... 223
- Kit anticrevaillon TIREFIT**  
 Emplacement de rangement..... 386  
 Utilisation..... 386
- L**
- Lampe**  
 voir Eclairage intérieur
- Lampe (écran conducteur)**  
 voir Voyants de contrôle et d'alerte
- Langue**  
 Réglage..... 335  
 Remarques..... 335
- Lavage du véhicule**  
 voir Entretien
- Lavage manuel (entretien)..... 377**
- Lave-glace**  
 Remplissage..... 374
- Lève-vitres**  
 voir Vitres latérales
- Levier sélecteur**  
 voir Levier sélecteur DIRECT SELECT
- Levier sélecteur DIRECT SELECT**  
 Engagement de la position de marche.. 222  
 engager la marche arrière..... 221  
 Fonction..... 220  
 Passage au point mort..... 221  
 Passage automatique dans la position parking..... 221  
 Passage dans la position parking..... 221
- Liquide de frein**  
 Remarques..... 548
- Liquide de lave-glace**  
 Remarques..... 550
- Liquide de refroidissement (moteur)**  
 Capacité..... 550



Contrôle du niveau.....	374
Remarques.....	549
<b>Live Traffic Information</b>	
Activation de l'affichage des informa- tions routières.....	342
<b>Logiciels libres</b> .....	42
<b>Logiciels open source</b> .....	42
<b>Lunette arrière</b>	
Store pare-soleil.....	110
<b>M</b>	
<b>MAGIC VISION CONTROL</b>	
Essuie-glaces.....	184
<b>Maintenance</b>	
Véhicule.....	28
<b>Maintenance</b>	
voir ASSYST PLUS	
<b>Maintenance du véhicule</b>	
voir ASSYST PLUS	
<b>Marche arrière</b>	
Engagement.....	221
<b>Marquages radio réglementaires</b> .....	444

**Médias**

Vue d'ensemble des fonctions et des symboles.....	360
--	-----

<b>Mémoire des messages</b> .....	554
-----------------------------------	-----

**Mémorisation des données**

Calculateurs électroniques.....	37
Droits en matière de protection des données.....	41
Services en ligne.....	40
Véhicule.....	37

**Mémorisation des données du véhi-  
cule**

Enregistreur de données d'accident.....	41
Système multimédia MBUX/ Mercedes me connect.....	41

**Menu de climatisation**

Affichage.....	193
----------------	-----

**Menu de partage de contenu**

Vue d'ensemble.....	315
---------------------	-----

**Menu Son**

Vue d'ensemble des fonctions.....	367
-----------------------------------	-----

**Menus (écran conducteur)**

Remarques.....	308
----------------	-----

**Mercedes me connect**

Assistance en cas d'accident et de panne.....	350
Données transmises.....	350
Informations.....	349

**Message (écran conducteur)**

voir Message d'écran





**Message d'écran**





























Affichage (écran conducteur).....	554
Remarques.....	554

**Message de défaut**

voir Message d'écran

**Messages sur le visuel**

 --- km/h.....	587
 <b>A la station-service: ajouter 1 quart d'huile moteur</b> .....	614
 <b>Airbag rideau gauche Défaut</b>	
<b>Aller à l'atelier (exemple)</b> .....	555
 <b>Allumage feux automatique ne fonctionne pas</b> .....	561
 <b>Allumer éclairage extérieur</b> .....	561

-  Arrêter le véhicule Ne pas éteindre le véhicule pour charger la batterie 12 V..... 608
-  ATTENTION ASSIST Micro-sommeil Faites une pause..... 587
-  Attention Assist ne fonctionne pas..... 586
-  Attention Assist: Faites une pause..... 586
-  Attention pneu(s) défect..... 613
-  avant gauche Défaut Aller à l'atelier (exemple)..... 555
-  Batterie 48 V cf. notice d'utilisation..... 609
-  Bouchon de réservoir ouvert..... 573
-  Clé non identifiée (message d'écran blanc)..... 559
-  Clé non identifiée (message d'écran rouge)..... 559
- BRAKE** Contrôler le niveau de liquide de frein..... 585
-  Contrôler pneus..... 611
-  Corriger pression de pneu..... 612
-  Déclenchement de l'arrêt d'urgence..... 590
-  Défaut cf. notice d'utilisation..... 561
-  Défaut direction Effort suppl. requis cf. notice d'utilisation..... 566
-  Défaut direction Rouler prudemment Aller à l'atelier..... 566
-  Défaut direction S'arrêter immédiatement cf. notice d'utilisation.. 567
-  Défaut Rouler à 80 km/h max. .... 596, 598
-  Défaut STOP..... 598
-  Démarrer le véhicule pour charger la batterie 12 V..... 608
- HOLD** désactivé..... 586
- PARK** Desserrer frein stationnement.... 582
-  Direction de l'essieu arrière Défaut Aller à l'atelier..... 568
-  Direction de l'essieu arrière Défaut S'arrêter immédiatement..... 568
-  Direction de l'essieu arrière Défaut temporaire..... 567
-  Eclairage actif virages ne fonctionne pas..... 561
-  Emporter la clé..... 559
-  Eteindre les feux..... 562
-  Faire l'appoint de liquide de lave-glace..... 570
-  Faire l'appoint de liquide de refroidissement cf. notice d'utilisation... 571
-  Feu croisement gauche (exemple)..... 560
- PARK** Frein de stationnement Pour desserrer: mettre véhicule en marche... 583
- PARK** Frein stationnement cf. notice d'utilisation..... 579

- BRAKE** Freiner immédiatement..... 584
-  inactif..... 587
-  Initialisation clé... Veuillez patienter..... 560
-  Le compresseur refroidit..... 600
-  Liquide de refroidissement S'arrêter Eteindre le véhicule..... 572
-  Mesure du niveau d'huile moteur impossible..... 616
-  momentanément indispo. Capteurs radar encrassés..... 594
-  momentanément indispo. Champ caméra réduit..... 595
-  ne fonctionne pas cf. notice d'utilisation..... 604
-  SOS ne fonctionne pas..... 607
-  ne fonctionnent pas cf. notice d'utilisation..... 603
- EBD** ne fonctionnent pas cf. notice d'utilisation..... 605
-  Nettoyage intensif activé pour 30 s..... 570
-  Niveau d'huile moteur Baisser le niveau d'huile..... 615
-  Niveau huile moteur S'arrêter Eteindre le véhicule..... 615
-  OFF..... 587
-  Pas de capteurs roue..... 611
-  pas dispo. pr l'instant cf. notice d'utilisation..... 602
-  pas disponible pour l'instant cf. notice d'utilisation..... 603
-  Pression d'huile moteur S'arrêter Eteindre le véhicule..... 616
-  Relèvement du véhicule... Veuillez patienter..... 600
-  Remplacer la clé..... 558
-  Remplacer piles de la clé..... 558
-  Réseau de bord 12 V Aller à l'atelier..... 607
-  Réserve carburant..... 573
-  Rouler à 20 km/h max..... 599
-  S'arrêter cf. notice d'utilisation..... 607, 609
-  STOP Niveau du véhicule trop bas..... 599
-  Système de retenue Défaut Aller à l'atelier..... 555
-  Véhicule prêt à rouler Eteindre le véhicule avant de le quitter..... 565
-  Veuillez patienter Charge batterie 48 V..... 609
- Affichage tête haute Luminosité momentanément réduite cf. notice d'utilisation..... 566
- Affichage tête haute ne fonctionne pas..... 565
- Affichage tête haute pas dispo. pr l'instant cf. notice d'utilisation..... 565

Airbag frontal passager activé cf. notice d'utilisation.....	557	Assistant adaptatif feux de route Plus pas dispo. pr l'instant cf. notice d'utilisation.....	563	Assistant de franchissement de ligne actif pas disponible pour l'instant cf. notice d'utilisation.....	593
Airbag frontal passager désactivé cf. notice d'utilisation.....	556	Assistant d'angle mort actif ne fonc- tionne pas.....	593	Assistant de régulation de distance actif de nouveau disponible.....	588
Aller à l'atelier sans changer de rap- port.....	577	Assistant d'angle mort actif pas dispo- nible pour l'instant cf. notice d'uti- lisation.....	592	Assistant de régulation de distance actif ne fonctionne pas.....	588
Assist. d'arrêt d'urgence actif ne fonctionne pas.....	590	Assistant d'encombrements actif ne fonctionne pas cf. notice d'utilisation...	592	Assistant de régulation de distance actif pas dispo. pr l'instant cf. notice d'utilisation.....	588
Assist. d'arrêt d'urgence actif pas disponible pour l'instant cf. notice d'utilisation.....	590	Assistant d'encombrements actif pas dispo. pr l'instant cf. notice d'utilisa- tion.....	591	Assistant de signalisation routière ne fonctionne pas.....	592
Assistant adapt. feux route ne fonc- tionne pas.....	562	Assistant de changement de voie actif ne fonctionne pas.....	591	Assistant de signalisation routière pas dispo. pr l'instant cf. notice d'utilisation.....	592
Assistant adapt. feux route pas dispo. pr l'instant cf. notice d'utilisa- tion.....	562	Assistant de changement de voie actif pas disponible pour l'instant cf. notice d'utilisation.....	591	Assistant de stationnement actif et PARKTRONIC ne fonctionnent pas cf. notice d'utilisation.....	601
Assistant adaptatif feux de route Plus ne fonctionne pas.....	563	Assistant de franchissement de ligne actif ne fonctionne pas.....	593	Assistant directionnel actif ne fonc- tionne pas.....	589

- Assistant directionnel actif pas dispo. pr l'instant cf. notice d'utilisation..... 589
- Assistant directionnel actif pas dispo. pr l'instant en raison de plusieurs arrêts d'urgence..... 589
- Assistant stationnement actif Aide aux manœuvres dispo. uniq. de manière limitée cf. notice d'utilisation.. 600
- Batterie d'appoint Défaut (message d'écran blanc)..... 578
- Batterie d'appoint Défaut (message d'écran rouge)..... 578
- Boîte de vitesses Défaut S'arrêter..... 576
- Caméra conducteur ne fonctionne pas cf. notice d'utilisation..... 596
- Caméra conducteur Vision réduite moment. cf. notice d'utilisation..... 595
- Contrôle pression pneus ne fonctionne pas..... 611
- Contrôle pression pneus ne fonctionne pas Pas de capteurs roue..... 611
- Contrôle pression pneus pas disponible pour l'instant..... 610
- Contrôler garnitures de frein cf. notice d'utilisation..... 585
- Danger: véhic. non immobil. N activé manuellement Pas de passage automatique à P..... 575
- Danger: véhic. non immobil. Porte conducteur ouverte Rapport P pas engagé..... 575
- Danger: véhic. non immobil. Stationner: actionner frein stationnement..... 575
- Défaut entraînement S'arrêter Contacter l'atelier..... 577
- Défaut entraînement S'arrêter Redémarrer le véhicule..... 577
- Démarrage de nouveau possible..... 610
- Démarrage du véhicule impossible cf. notice d'utilisation..... 571, 610
- Déposer la clé à l'endroit prévu à cet effet cf. notice d'utilisation..... 560
- DIGITAL LIGHT Fonctionnement limité.. 562
- Eclairage d'ambiance Assistance alertes ne fonctionne pas..... 570
- Essuie-glaces Défaut..... 570
- Feux de détresse Défaut..... 564
- Freinage urgence assisté actif Fonctionnement limité cf. notice d'utilisation..... 606
- Freinage urgence assisté actif Fonctionnement momentanément limité cf. notice d'utilisation..... 605
- Marche arrière impossible Aller à l'atelier..... 576
- Mode Chaînes à neige Vitesse maximale dépassée..... 568

- Modifier la position du volant et du siège jusqu'à ce que 6 points soient visibles en haut de l'écran..... 596
- MULTIBEAM LED Fonctionnement limité..... 562
- N activé automatiquement Engagez de nouveau le rapport..... 576
- PARKTRONIC ne fonctionne pas cf. notice d'utilisation..... 601
- Pour éteindre le véhicule, appuyez sur la touche Start/Stop pdt au moins 3 s ou 3 fois de suite..... 571
- Pour mettre boîte sur D ou R: actionner frein..... 574
- Pour mettre boîte sur R: actionner frein..... 574
- Pour quitter rapport P ou N: actionner frein et démarrer véhicule..... 574
- Pour quitter rapport P: actionner frein... 574
- PRE-SAFE Impulse latéral ne fonctionne pas cf. notice d'utilisation..... 558
- PRE-SAFE ne fonctionne pas cf. notice d'utilisation..... 558
- Ralentir..... 614
- Rapport P possible seulement quand véhicule arrêté..... 573
- Repoussez manuellement l'approche-ceinture arrière gauche cf. notice d'utilisation (exemple)..... 556
- Stationner: actionner frein stationnement Aller à l'atelier..... 574
- Surchauffe entraînement Rouler prudemment..... 577
- Surchauffe pneu(s)..... 613
- Mesures automatiques après un accident..... 66**
- Méthodes de remorquage..... 397**
- Méthodes de remorquage autorisées..... 397**
- Micro-sommeil**  
voir ATTENTION ASSIST avec détection de micro-sommeil
- Mise à jour logicielle**  
Mises à jour du système..... 331
- Mises à jour**  
Mises à jour importantes du système... 331
- Mode Chaînes à neige**  
Activation et désactivation..... 411
- Mode chauffeur**  
Informations..... 123  
Réglage du siège passager en position chauffeur..... 124  
Réglage du siège passager en position normale..... 126
- Mode croisière..... 224**
- Mode fonctionnement de secours**  
Démarrage du véhicule..... 206
- Mode recyclage d'air..... 195**
- Mode repos**  
Activation et désactivation..... 236  
Fonction..... 235

<b>Modèle</b>	
voir Plaque signalétique du véhicule	
<b>Modes de fonctionnement du téléphone</b>	
Téléphonie Bluetooth®.....	348
<b>Moquette (entretien).....</b>	381
<b>Moteur</b>	
Aide au démarrage.....	395
Démarrage (mode fonctionnement de secours).....	206
Démarrage (Remote Online).....	207
Démarrage (touche Start/Stop).....	205
Fonction Start/Stop ECO.....	214
Immobilisation (touche Start/Stop).....	227
Numéro de moteur.....	541
<b>Moteur (démarrage)</b>	
voir Véhicule	
<b>MULTIBEAM LED</b>	
Intelligent Light System.....	171
<b>N</b>	
<b>Navigateur Web</b>	
Vue d'ensemble.....	355

<b>Navigation</b>	
Activation.....	336
Remarques.....	336
Vue d'ensemble.....	337
<b>Navigation</b>	
voir Carte	
voir Entrée des destinations	
voir Itinéraire	
<b>Nettoyage</b>	
voir Entretien	
<b>Nettoyeurs haute pression (entretien)....</b>	376
<b>Niveau du train de roulement (AIRMA-TIC)</b>	
Réglage.....	280
<b>Niveau du train de roulement (E-ACTIVE BODY CONTROL)</b>	
Réglage.....	283
<b>Noms de rue et numéros de maison</b>	
Affichage.....	339
<b>Notice d'utilisation</b>	
Équipement du véhicule.....	27
<b>Notice d'utilisation (numérique).....</b>	24
<b>Notice d'utilisation numérique.....</b>	24

<b>Numéro d'identification du pneu (TIN)....</b>	424
<b>Numéro d'identification du véhicule</b>	
voir VIN	
<b>Numéro de moteur.....</b>	541
<b>O</b>	
<b>Ouïe d'entrée d'air</b>	
voir Canal air-eau	
<b>Outillage</b>	
voir Outillage de bord	
<b>Outillage de bord</b>	
Anneau de remorquage.....	403
Kit anticrevaison TIREFIT.....	386
<b>Outillage de changement de roue</b>	
Vue d'ensemble.....	434
<b>Ouverture avec le pied du couvercle de coffre</b>	
HANDS-FREE ACCESS.....	98
<b>Ouverture confort.....</b>	103

<b>P</b>			
<b>Palettes de changement de rapport</b>			
voir Palettes de changement de rapport au volant			
<b>Palettes de changement de rapport au volant</b> .....	222		
<b>Panne</b>			
Changement de roue.....	435		
Démarrage du moteur par remorquage.....	404		
Remorquage.....	398		
Roadside Assistance.....	28		
Transport du véhicule.....	400		
Vue d'ensemble des moyens d'assistance.....	22		
<b>Panne</b>			
voir Crevaision			
<b>Pare-brise</b>			
Dégivrage.....	190		
Ondes radio.....	189		
Réfléchissant les infrarouges.....	189		
Remplacement des balais d'essuie-glace.....	182		
		Remplacement des balais d'essuie-glace (MAGIC VISION CONTROL).....	184
		<b>Parfum</b>	
		voir Parfumeur d'ambiance	
		<b>Parfumeur d'ambiance</b>	
		Insertion et retrait du flacon.....	196
		Réglage.....	196
		<b>Parfumeur d'ambiance</b>	
		voir Parfumeur d'ambiance	
		<b>Peinture (consignes de nettoyage)</b> .....	377
		<b>Permutation des roues</b> .....	434
		<b>Pièces d'origine</b> .....	26
		<b>Pile (clé)</b>	
		Remplacement.....	86
		<b>Planche de bord</b>	
		voir Poste de conduite	
		<b>Plaque d'information sur le chargement</b> .....	417
		<b>Plaque d'information sur les pneus</b> .....	417
		<b>Plaque d'information sur les pneus et le chargement</b> .....	417
		<b>Plaque signalétique</b>	
		Moteur.....	541
		Réfrigérant.....	551
		Véhicule.....	541
		<b>Plaque signalétique du véhicule</b>	
		Code peinture.....	541
		VIN.....	541
		<b>Pneus</b>	
		Capacité de charge.....	425
		Chaînes à neige.....	410
		Charge maximale des pneus.....	424
		Classe d'usure de la bande de roulement.....	422
		Classe de motricité.....	422
		Classe de température.....	422
		Classification de la qualité des pneus... ..	422
		Code de charge.....	425
		Comportement anormal du véhicule.....	409
		Composition.....	425
		Contrôle.....	409
		Contrôle (manuel) de la pression de pneu.....	414
		Contrôle de la pression de pneu (système de contrôle de la pression des pneus).....	416



- Contrôle de la température des  
 pneus (système de contrôle de la  
 pression des pneus)..... 416  
 Crevaison..... 384  
 Définitions des termes..... 428  
 Dépose..... 438  
 Dimensions..... 425  
 DOT, numéro d'identification du  
 pneu (TIN)..... 424  
 Indice de vitesse..... 425  
 Kit anticrevaison TIREFIT..... 386  
 Montage..... 438  
 Niveau de bruit..... 409  
 Permutation..... 434  
 Plaque d'information sur les pneus et  
 le chargement..... 417  
 Pneus MOExtended..... 385  
 Pression de pneu (remarques)..... 411  
 Pression de pneu maximale..... 425  
 Redémarrage du système de con-  
 trôle de la pression des pneus..... 417  
 Remarques relatives au montage..... 430  
 Remplacement..... 430, 435  
 Remplacement d'un enjoliveur de  
 roue..... 436  
 Sélection..... 430
- Stockage..... 434  
 Système de contrôle de la pression  
 des pneus (fonctionnement)..... 414  
 Tableau de pression des pneus..... 413  
 Vue d'ensemble des inscriptions  
 figurant sur les pneus..... 422  
**Pneus MOExtended**..... 385
- Point de service**  
 voir Atelier qualifié
- Point de service Mercedes-Benz**  
 voir Atelier qualifié
- Point mort**  
 Engagement..... 221
- Porte**  
 Déverrouillage (de l'intérieur)..... 88  
 Ouverture (de l'intérieur)..... 88  
 Sécurité enfants (portes arrière)..... 80  
 Verrouillage et déverrouillage (clé de  
 secours)..... 92
- Porte arrière (sécurité enfants)**..... 80
- Porte-gobelets**  
 Activation et désactivation de la  
 fonction de maintien du froid/de la  
 chaleur..... 158
- Portes**  
 Fermeture assistée..... 91
- Position de marche**  
 Engagement..... 222
- Position marche arrière du rétrovi-  
 seur**  
 Mémorisation du rétroviseur exté-  
 rieur côté passager par l'intermé-  
 diaire de la marche arrière..... 188  
 Rétroviseurs extérieurs..... 188
- Position parking**  
 Engagement..... 221  
 Passage automatique..... 221
- Possibilités de rangement**  
 voir Bac de rangement
- Poste de conduite**  
 Vue d'ensemble..... 6

- PRE-SAFE® (protection préventive des occupants)**  
 Annulation des mesures..... 65  
 Fonctionnement..... 64  
 Son PRE-SAFE®..... 64
- PRE-SAFE® Impulse latéral**  
 Activation..... 45  
 Fonction..... 66
- PRE-SAFE® PLUS (protection préventive des occupants PLUS)**  
 Annulation des mesures..... 65  
 Fonctionnement..... 65
- Préclimatisation (immédiate)..... 200**
- Préclimatisation avant l'heure de départ**  
 Fonctionnement..... 198  
 Mise en marche et arrêt..... 199  
 Réglage..... 199
- Préclimatisation immédiate..... 200**
- Pression de gonflage**  
 voir Pression de pneu
- Pression de pneu**  
 Contrôle (manuel)..... 414
- Contrôle (système de contrôle de la pression des pneus)..... 416  
 Kit anticrevaillon TIREFIT..... 386  
 Maximale..... 425  
 Redémarrage du système de contrôle de la pression des pneus..... 417  
 Remarques..... 411  
 Système de contrôle de la pression des pneus (fonctionnement)..... 414  
 Tableau de pression des pneus..... 413
- Pression de pneu maximale..... 425**
- Prise (12 V)**  
 Arrière..... 158
- Prise (115 V)**  
 Arrière..... 159
- Prise 115 V**  
 voir Prise (115 V)
- Prise de diagnostic..... 33**
- Prise USB**  
 Arrière..... 160  
 Vide-poches avant..... 148
- Profils**  
 Remarques..... 327
- Profils utilisateur**  
 Ajout d'un utilisateur..... 328  
 Sélection des options utilisateur..... 328
- Programme d'entraînement**  
 Vue d'ensemble..... 133
- Programme de conduite personnalisé**  
 Configuration..... 219  
 Sélection..... 218
- Programmes**  
 voir DYNAMIC SELECT
- Programmes de conduite**  
 voir DYNAMIC SELECT
- Programmes de massage**  
 Réinitialisation des réglages..... 134  
 Sélection des sièges avant..... 133  
 Vue d'ensemble..... 133
- Protection anticollision**  
 voir Aide au départ  
 voir Freinage de manœuvre
- Protection antisoulèvement**  
 Activation et désactivation..... 113  
 Fonctionnement..... 113

<b>Protection antivol</b>	
Antidémarrage.....	112
<b>Protection antivol</b>	
voir EDW (alarme antivol et antieffraction)	
<b>Protection de l'environnement</b>	
Remarques.....	25
<b>Protection préventive des occupants</b>	
voir PRE-SAFE® (protection préventive des occupants)	
voir PRE-SAFE® PLUS (protection préventive des occupants PLUS)	
<b>Protection volumétrique</b>	
Activation et désactivation.....	114
Fonction.....	114
<b>R</b>	
<b>Rabattement automatique des rétroviseurs</b>	
Activation et désactivation.....	189
<b>Radio</b>	
Vue d'ensemble des fonctions et des symboles.....	362

<b>Radio internet</b>	
voir Tuneln	
<b>Radio satellite</b>	
Inscription.....	366
Réglage des alertes spéciales musique et sport.....	366
<b>Rangement confort EASY-PACK pour le coffre</b>	
Entretien.....	381
Pose et dépose.....	155
Réglage progressif de la hauteur.....	153
<b>Ravitaillement</b>	
Ravitaillement du véhicule.....	225
<b>Réalité augmentée</b>	
Fonctionnement en affichage tête haute.....	309
<b>Recharge sans fil</b>	
Fonctionnement/remarques.....	163
Téléphone portable.....	165
Téléphone portable (à l'arrière).....	165
<b>Recommandation de rapport.....</b>	223
<b>Recommandations pour la conduite</b>	
Accélération optimisée.....	208
Alcool au volant.....	209

Consignes de rodage.....	208
Recommandations générales pour la conduite.....	209
<b>Réfrigérant (climatiseur)</b>	
Remarques.....	551
<b>Refroidissement</b>	
voir Climatisation	
<b>Réglage de l'échelle</b>	
voir Carte	
<b>Réglages de déverrouillage.....</b>	85
<b>Réglages système</b>	
Fonction de remise à zéro (système multimédia MBUX).....	335
Vue d'ensemble du menu Réglages système.....	331
<b>Réglages système</b>	
voir Langue	
<b>Régulateur de vitesse et de distance</b>	
voir Assistant de régulation de distance DISTRONIC actif	
<b>Régulation adaptative de la vitesse</b>	
voir Assistant de régulation de distance DISTRONIC actif	

<b>Régulation automatique de la distance</b>			
voir Assistant de régulation de distance DISTRONIC actif			
<b>Régulation de la distance</b>			
voir Assistant de régulation de distance DISTRONIC actif			
<b>Régulation de la dynamique de marche</b>			
voir ESP® (régulation du comportement dynamique)			
<b>Régulation du comportement dynamique</b>			
voir ESP® (régulation du comportement dynamique)			
<b>Réinitialisation (réglages d'usine)</b>			
voir Fonction de remise à zéro (système multimédia MBUX)			
<b>Remorquage</b> .....	398		
<b>Remote Online</b>			
Charge de la batterie de démarrage.....	206		
Démarrage du véhicule.....	207		
Refroidissement/réchauffement de l'habitacle.....	206		
<b>Remplacement des chapeaux de roue</b> ....	436		
<b>Répartiteur de freinage</b>			
EBD (répartiteur électronique de freinage).....	241		
<b>Répartition d'air</b>			
Réglage.....	190		
Réglage (système multimédia MBUX)....	194		
<b>Repose-pieds</b>			
Siège passager arrière.....	125		
<b>Réseau de bord 48 V</b>			
voir Technologie EQ Boost			
<b>Réserve</b>			
Carburant.....	547		
<b>Rétracteur de ceinture</b>			
Activation.....	45		
<b>Rétroviseur</b>			
Commutation jour/nuit (automatique)..	187		
<b>Rétroviseur</b>			
voir Rétroviseurs extérieurs			
<b>Rétroviseurs</b>			
voir Rétroviseurs extérieurs			
<b>Rétroviseurs extérieurs</b>			
Commutation jour/nuit (automatique)..	187		
		Position marche arrière du rétroviseur..	188
		Présélection automatique (assistant intérieur MBUX).....	324
		Rabattement automatique des rétroviseurs.....	189
		Rabattement et déploiement.....	186
		Réglage.....	186
		Utilisation de la fonction mémoire.....	141
		<b>Révision</b>	
		voir ASSYST PLUS	
		<b>ROAD SURFACE SCAN</b>	
		Caméra multifonction.....	283
		<b>ROAD SURFACE SCAN</b>	
		voir Caméra	
		<b>Roadside Assistance (panne)</b> .....	28
		<b>Roue de secours</b>	
		voir Roue de secours compacte	
		<b>Roue de secours compacte</b>	
		Remarques.....	440
		<b>Roues</b>	
		Capacité de charge.....	425
		Chaînes à neige.....	410
		Charge maximale des pneus.....	424

Classe d'usure de la bande de roulement.....	422
Classe de motricité.....	422
Classe de température.....	422
Classification de la qualité des pneus...	422
Code de charge.....	425
Comportement anormal du véhicule.....	409
Composition du pneu.....	425
Contrôle.....	409
Contrôle (manuel) de la pression de pneu.....	414
Contrôle de la pression de pneu (système de contrôle de la pression des pneus).....	416
Contrôle de la température des pneus (système de contrôle de la pression des pneus).....	416
Crevaison.....	384
Définitions des termes.....	428
Dépose.....	438
Dimensions.....	425
DOT, numéro d'identification du pneu (TIN).....	424
Entretien.....	379
Indice de vitesse.....	425
Kit anticrevaison TIREFIT.....	386

Montage.....	438
Niveau de bruit.....	409
Permutation.....	434
Plaque d'information sur les pneus et le chargement.....	417
Pneus MOExtended.....	385
Pression de pneu (remarques).....	411
Pression de pneu maximale.....	425
Redémarrage du système de contrôle de la pression des pneus.....	417
Remarques relatives au montage.....	430
Remplacement.....	430, 435
Remplacement d'un cache-moyeu.....	436
Sélection.....	430
Stockage.....	434
Système de contrôle de la pression des pneus (fonctionnement).....	414
Tableau de pression des pneus.....	413
Vue d'ensemble des inscriptions figurant sur les pneus.....	422

## S

### Saisie des données

Véhicule.....	37
---------------	----

<b>Sculptures des pneus</b> .....	409
-----------------------------------	-----

### Sécurité antidéplacement

voir Fonction HOLD

### Sécurité de fonctionnement

Déclaration de conformité (composants du véhicule commandés par radio).....	31
Informations.....	29
Réseau de bord 48 V.....	29
Technologie EQ Boost.....	29

### Sécurité des occupants

voir Airbag  
 voir Airbag arrière  
 voir Ceinture de sécurité  
 voir Désactivation automatique de l'airbag passager  
 voir Frein multicollision  
 voir Mesures automatiques après un accident  
 voir PRE-SAFE® (protection préventive des occupants)  
 voir PRE-SAFE® Impulse latéral  
 voir PRE-SAFE® PLUS (protection préventive des occupants PLUS)  
 voir Siège enfant  
 voir Système de retenue

- voir Transport des animaux domestiques
- Sécurité enfants**  
 Porte arrière..... 80  
 Vitres latérales arrière..... 81
- Sécurité siège enfant**..... 72
- Sélection des rapports**  
 voir Changement de rapport
- Senteur d'ambiance**  
 voir Parfumeur d'ambiance
- Service**  
 voir ASSYST PLUS
- Service clientèle**  
 voir ASSYST PLUS
- Service Données du système de signalisation lumineuse**  
 Affichage sur l'écran conducteur..... 270
- Services en ligne**  
 Mémorisation des données..... 40
- Siège**  
 Adaptation automatique des sièges..... 132  
 Arrière (réglage électrique)..... 120  
 Configuration des réglages..... 131
- Position assise correcte du conducteur..... 115  
 Réglage (électrique)..... 115  
 Réglage de l'adaptation automatique du soutien latéral..... 133  
 Réglage du siège passager depuis l'arrière..... 119  
 Réinitialisation des réglages..... 134  
 Repose-pieds à l'arrière..... 125  
 Vue d'ensemble des programmes de massage..... 133  
 Vue d'ensemble du programme Workout..... 133
- Siège**  
 voir Siège passager
- Siège (arrière)**  
 Possibilités de réglage..... 20
- Siège conducteur**  
 voir Siège
- Siège enfant**  
 Airbag arrière..... 76  
 Fixation sur le siège arrière à l'aide de la ceinture de sécurité..... 77
- Fixation sur le siège passager à l'aide de la ceinture de sécurité..... 79  
 ISOFIX (Pose)..... 73  
 Montage (remarques)..... 71  
 Remarques générales..... 67  
 Remarques relatives aux risques et aux dangers..... 68  
 Siège passager (remarques)..... 78  
 Top Tether..... 75
- Siège fonctionnel**  
 voir Unité de commande sur la porte
- Siège fonctionnel (arrière)**  
 voir Siège (arrière)
- Siège passager**  
 Réglage depuis l'arrière..... 119  
 Réglage depuis le siège conducteur..... 118
- Siège passager**  
 voir Siège
- Sièges**  
 Chauffage des accoudoirs..... 136  
 Possibilités de réglage..... 18  
 Réglage de la position couchette..... 122  
 Réglage du siège de relaxation arrière... 121  
 Utilisation de la fonction mémoire..... 141

- Sièges**  
voir Mode chauffeur
- Signal sonore de fermeture**  
Activation et désactivation..... 84
- Signalement des défauts pouvant compromettre la sécurité**..... 36
- Smartphone**  
voir Intégration pour smartphone  
voir Téléphone
- Soufflante**  
voir Climatization
- Spot de lecture**  
voir Eclairage intérieur
- Station de lavage (entretien)**..... 375
- Stationnement**  
voir Frein de stationnement électrique
- Store**  
voir Store pare-soleil
- Store pare-soleil**  
Lunette arrière..... 110  
Toit ouvrant..... 104  
Vitres latérales (électriques)..... 110
- Substances toxiques**  
Informations..... 29
- Succursale**  
voir Atelier qualifié
- Suspension pneumatique**  
voir AIRMATIC
- Symbole représentant une tasse de café**  
voir ATTENTION ASSIST avec détection de micro-sommeil
- Système antiblocage de roues**  
voir ABS (système antiblocage de roues)
- Système d'aide à la conduite**  
voir AIRMATIC  
voir Assistant de signalisation routière  
voir Assistant directionnel actif  
voir ATTENTION ASSIST avec détection de micro-sommeil  
voir Caméras panoramiques  
voir Fonction HOLD
- Système d'alerte**  
voir EDW (alarme antivol et antieffraction)
- Système d'amortissement ADS PLUS**  
voir AIRMATIC
- Système d'appel d'urgence Mercedes-Benz**  
Appel d'urgence automatique..... 357  
Appel d'urgence manuel..... 358  
Informations..... 356  
Informations relatives au traitement des données..... 359  
Vue d'ensemble..... 357
- Système d'utilisation de la chaleur résiduelle**..... 195
- Système de contrôle de la pression des pneus**  
Contrôle de la pression de pneu..... 416  
Contrôle de la température des pneus... 416  
Fonctionnement..... 414  
Redémarrage..... 417
- Système de détection de somnolence**  
voir ATTENTION ASSIST avec détection de micro-sommeil
- Système de protection préventive des occupants**  
voir PRE-SAFE® (protection préventive des occupants)  
voir PRE-SAFE® PLUS (protection préventive des occupants PLUS)

**Système de retenue**

Autodiagnostic.....	45
Défaut.....	45
Disponibilité.....	45
Fonctionnement en cas d'accident.....	45
Limitation de la protection prévue.....	44
Protection prévue.....	44
Remarques générales sur les enfants.....	67
Voyant d'alerte.....	45

**Système de télépéage**

Pare-brise.....	189
-----------------	-----

**Système de vision panoramique**

voir Caméras panoramiques

**Système DIGITAL LIGHT**

Activation et désactivation de l'Intel- ligent Light System.....	174
Compensation topographique.....	173
Eclairage actif dans les virages.....	171
Eclairage antibrouillard (optimisé).....	172
Eclairage autoroute.....	172
Eclairage d'intersection.....	171
Eclairage en cas de mauvais temps.....	173
Eclairage ville.....	173
Fonctions d'assistance.....	173

**Système multimédia**

Activation et désactivation de l'air- bag arrière.....	64
---	----

**Système multimédia**

voir Système multimédia MBUX

**Système multimédia MBUX**

Activation et désactivation de la fonction d'ionisation.....	196
Activation et désactivation du mode Chaînes à neige.....	411
Activation et désactivation du mode repos.....	236
Caméra conducteur.....	325
Configuration des réglages de l'écran....	312
Configuration du programme de con- duite I.....	219
Couplage du chauffage du volant au chauffage de siège.....	138
Détection de collision (véhicule garé)....	234
Ecran d'accueil.....	315
Réglage de l'adaptation de la vitesse basée sur un itinéraire.....	252
Réglage de la climatisation arrière.....	194
Réglage de la répartition d'air.....	194
Réglage du parfumeur d'ambiance.....	196

Réinitialisation (réglages d'usine).....	335
Remarques.....	314
Température au niveau du plancher.....	194
Utilisation de l'écran tactile.....	316
Vue d'ensemble.....	314

**Système multimédia MBUX**

voir Assistant intérieur MBUX

voir Ecran (système multimédia MBUX)

**Systèmes d'aide à la conduite**

voir Assistant d'angle mort actif
voir Assistant d'arrêt d'urgence actif
voir Assistant de changement de voie actif
voir Assistant de franchissement de ligne actif
voir Assistant de limitation de vitesse actif
voir Assistant de régulation de dis- tance DISTRONIC actif
voir Assistant de stationnement actif
voir Assistant de stationnement PARKTRONIC
voir Caméra de recul
voir E-ACTIVE BODY CONTROL
voir Systèmes de sécurité active

**Systèmes d'assistance**

voir Systèmes de sécurité active



**Systèmes de sécurité**

voir Systèmes de sécurité active

**Systèmes de sécurité active**

ABS (système antiblocage de roues).....	238
BAS (freinage d'urgence assisté).....	238
Caméras.....	236
Capteurs radar et capteurs à ultrasons.....	236
Direction active STEER CONTROL.....	241
EBD (répartiteur électronique de freinage).....	241
ESP® avec assistant de stabilisation en cas de vent latéral.....	240
Freinage d'urgence assisté actif.....	260
Responsabilité.....	236
Vue d'ensemble.....	237

**T**

<b>Tableau de pression des pneus</b> .....	413
<b>Tablette rabattable</b> .....	149
<b>Tapis de sol</b> .....	166
<b>Technologie EQ Boost</b>	
Remarques.....	312
Sécurité de fonctionnement.....	29

**Téléphone**

Fonctionnement/remarques.....	163
Fonctions du menu Téléphone.....	349
Modes de fonctionnement.....	348
Raccordement du téléphone portable (code d'accès).....	348
Raccordement du téléphone portable (Secure Simple Pairing).....	348
Recharge sans fil (téléphone portable à l'arrière).....	165
Remarques.....	346
Vue d'ensemble du menu Téléphone.....	348

**Téléphone portable**

Recharge sans fil (à l'arrière).....	165
--------------------------------------	-----

**Téléphone portable**voir Intégration pour smartphone  
voir Téléphone**Température**..... 190**Température au niveau du plancher**

Réglage.....	194
--------------	-----

**Température des pneus**

Contrôle (système de contrôle de la pression des pneus).....	416
--	-----

Système de contrôle de la pression des pneus (fonctionnement).....	414
--	-----

**Teneur en soufre**..... 545**Timon**

voir Barre de remorquage

**Toit ouvrant**

Fermeture.....	104
Fermeture avec la clé.....	103
Fermeture du toit en cas de pluie.....	108
Fonctions de commande automatique..	108
Ouverture.....	104
Ouverture avec la clé.....	103
Problèmes.....	108

**Toit ouvrant panoramique**

voir Toit ouvrant









**Top Tether**..... 75**Touch Control**







Ecran conducteur.....	306
Utilisation.....	316

**Touche Start/Stop**

Démarrage du véhicule.....	205
Etablissement de l'alimentation en tension/mise du contact.....	204

Immobilisation du véhicule.....	227	<b>Triangle de présignalisation</b>	
<b>Train de roulement</b>		Dépliage.....	384
Réglage du niveau du train de roulement (AIRMATIC).....	280	Retrait.....	384
Réglage du niveau du train de roulement (E-ACTIVE BODY CONTROL).....	283	<b>Trousse de secours</b> .....	384
<b>Train de roulement</b>		<b> Tubes de sortie d'échappement (entretien)</b> .....	379
voir AIRMATIC		<b>Tuneln</b>	
voir E-ACTIVE BODY CONTROL		Affichage.....	365
<b>Train de roulement électrohydraulique</b>			
voir E-ACTIVE BODY CONTROL		<b>U</b>	
<b>Transmission intégrale</b>		<b>Unité de commande au toit</b>	
voir 4MATIC		Vue d'ensemble.....	16
<b>Transport</b>		<b>Unité de commande sur la porte</b> .....	18
Directives de chargement.....	145	<b>Unité de commande sur la porte (arrière)</b> .....	20
Véhicule.....	400	<b>Utilisation en hiver</b>	
<b>Transport des animaux domestiques</b> .....	82	Activation et désactivation du mode	
<b>Trappe de chargement d'objets longs</b>		Chaînes à neige.....	411
Verrouillage.....	152	Chaînes à neige.....	410
<b>Trappe de chargement d'objets longs à l'arrière</b>			
Ouvrir.....	151	<b>V</b>	
		<b>Véhicule</b>	
		Abaissement.....	439
		Activation et désactivation du mode repos.....	236
		Appareils d'assistance médicale.....	35
		Atelier qualifié.....	34
		Code QR pour la fiche de désincarcération.....	37
		Communication de problèmes.....	35
		Démarrage (mode fonctionnement de secours).....	206
		Démarrage (Remote Online).....	207
		Démarrage (touche Start/Stop).....	205
		Détection de collision (stationnement).....	234
		Équipement.....	27
		Fonctionnement du mode repos.....	235
		Garantie pour vices cachés.....	36
		Immobilisation.....	235
		Immobilisation (touche Start/Stop).....	227
		Levage.....	436
		Maintenance.....	28
		Mémorisation des données.....	37
		Prise de diagnostic.....	33
		Remorquage.....	305
		Saisie des données.....	37
		Utilisation conforme.....	34
		Ventilation (ouverture confort).....	103

- Verrouillage (automatique)..... 91  
 Verrouillage et déverrouillage (clé de secours)..... 92  
 Verrouillage et déverrouillage (de l'intérieur)..... 89  
 Verrouillage et déverrouillage (KEYLESS-GO)..... 89
- Ventilation**  
 Ouverture confort..... 103
- Ventilation**  
 voir Climatisation
- Ventilation de siège**  
 Activation et désactivation..... 136
- Verrouillage et déverrouillage**  
 Activation et désactivation du verrouillage automatique..... 91  
 Clé de secours..... 92  
 Déverrouillage et ouverture des portes de l'intérieur..... 88  
 KEYLESS-GO..... 89
- VIN**  
 Pare-brise..... 541  
 Plaque signalétique..... 541  
 Sièges..... 541
- Visibilité**  
 Chauffage de pare-brise..... 197  
 Désembuage des vitres..... 195
- Vitres**  
 Entretien..... 379
- Vitres**  
 voir Pare-brise  
 voir Vitres latérales
- Vitres latérales**  
 Fermeture avec la clé..... 103  
 Fermeture confort..... 103  
 Ouverture avec la clé..... 103  
 Ouverture confort..... 103  
 Ouverture et fermeture..... 101  
 Problèmes..... 104  
 Sécurité enfants à l'arrière..... 81  
 Stores pare-soleil (électrique)..... 110
- Volant**  
 Chauffage du volant..... 138  
 Entretien..... 381  
 Réglage (électrique)..... 137  
 Utilisation de la fonction mémoire..... 141
- Voyant**  
 voir Voyants de contrôle et d'alerte
- Voyant d'alerte**  
 voir Voyants de contrôle et d'alerte
- Voyants de contrôle et d'alerte**
-  Le voyant d'alerte des ceintures de sécurité clignote..... 619
-  Le voyant d'alerte des ceintures de sécurité s'allume..... 620
-  Le voyant d'alerte du système de contrôle de la pression des pneus clignote..... 635
-  Le voyant d'alerte du système de contrôle de la pression des pneus est allumé..... 635
-  Le voyant d'alerte ESP® clignote..... 632
-  Le voyant d'alerte ESP® est allumé..... 633
-  Voyant d'alerte ABS..... 632
-  Voyant d'alerte de défaut électrique..... 625

- |  |   |   |
|--|---|---|
|  Voyant d'alerte de diagnostic moteur..... 624                                |  Voyant d'alerte des freins (Etats-Unis uniquement)..... 629   |  Voyant d'alerte ESP® OFF..... 633   |
|  Voyant d'alerte de distance..... 630   |  Voyant d'alerte des freins (voyant orange) (uniquement pour le Canada)..... 628                           |  Voyant du frein de stationnement électrique (orange)..... 627                                 |
|  Voyant d'alerte de freinage d'urgence assisté actif..... 630                 |  Voyant d'alerte des systèmes de retenue..... 619  |  Voyant du frein de stationnement électrique (rouge) (uniquement pour le Canada)..... 627      |
|  Voyant d'alerte de la direction assistée (voyant orange)..... 620            |  Voyant d'alerte du liquide de refroidissement (voyant orange)..... 624                                    |  Voyant du frein de stationnement électrique (rouge) (uniquement pour les Etats-Unis)..... 627 |
|  Voyant d'alerte de la direction assistée (voyant rouge)..... 621             |  Voyant d'alerte du liquide de refroidissement (voyant rouge)..... 622                                     | PASSENGER AIR BAG..... 59   |
|  Voyant d'alerte de la direction de l'essieu arrière (voyant orange)..... 621 |  Voyant d'alerte du système d'appel d'urgence Mercedes-Benz..... 634                                       | REAR SEAT AIR BAG..... 64   |
|  Voyant d'alerte de la direction de l'essieu arrière (voyant rouge)..... 622  |  Voyant d'alerte du système de freinage à récupération d'énergie (uniquement pour les Etats-Unis)..... 628 | Vue d'ensemble..... 617   |
|  Voyant d'alerte de réserve de carburant allumé..... 626                      |  Voyant d'alerte du train de roulement (voyant orange)..... 631  | <b>Vue des feux de circulation</b>  |
|  Voyant d'alerte de réserve de carburant clignotant..... 625                  |  Voyant d'alerte du train de roulement (voyant rouge)..... 631   | Activation et désactivation..... 270  |
|  Voyant d'alerte des freins (Canada uniquement)..... 629                      |   | Informations..... 269   |

## W

### Wi-Fi

Configuration..... 333



