



Notice d'utilisation numérique à bord du véhicule

Vous pouvez explorer les contenus de la notice d'utilisation directement dans le système multimédia de votre véhicule (point de menu «Véhicule»). Démarrez grâce à l'accès rapide, découvrez les points forts de votre véhicule ou développez vos connaissances à l'aide de conseils utiles.



Porte-documents du véhicule dans le véhicule

Vous trouverez ici toutes les informations relatives à l'utilisation, aux prestations de service et à la garantie contractuelle de votre véhicule en version imprimée.



2055845628

N° de commande P205 2411 43 Référence 205 584 56 28
Edition B-2021

Classe C Break



Classe C Break

Notice d'utilisation

Mercedes-Benz

Mercedes-Benz



Avertissement relatif à l'airbag passager

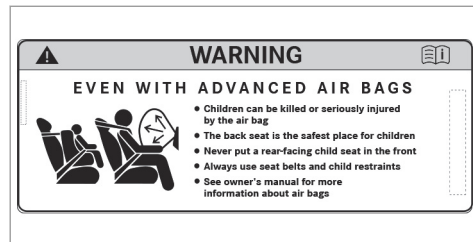

Étiquette d'avertissement autocollante de l'airbag pour les États-Unis et le Canada

ATTENTION Risque de blessure ou danger de mort lorsque l'airbag passager est activé

Si un enfant est assis sur le siège passager alors que l'airbag passager est activé, il peut être percuté par l'airbag passager en cas d'accident.

NE JAMAIS installer de système de retenue pour enfants dos à la route sur un siège protégé par un AIRBAG FRONTAL ACTIVE. Cela peut provoquer la MORT de l'ENFANT ou le BLESSER GRAVEMENT.

Tenez compte du chapitre «Transport des enfants».

Mentions légales

Internet

Pour en savoir plus sur les véhicules Mercedes-Benz et sur Mercedes-Benz AG, consultez les sites Internet suivants:

<https://www.mbusa.com> (uniquement pour les États-Unis)

<https://www.mercedes-benz.ca> (uniquement pour le Canada)

Rédaction

© Mercedes-Benz AG: toute reproduction, traduction ou publication, même partielle, interdite sans l'autorisation écrite de Mercedes-Benz AG.

Constructeur automobile

Mercedes-Benz AG

Mercedesstraße 120

70372 Stuttgart

Allemagne

Bienvenue dans l'univers de Mercedes-Benz

Avant de prendre la route pour la première fois, nous vous recommandons de lire attentivement cette notice d'utilisation et de vous familiariser avec votre véhicule. Pour votre sécurité et pour augmenter la durée de fonctionnement de votre véhicule, suivez les instructions et avertissements qui figurent dans cette notice d'utilisation. Leur non-respect peut endommager le véhicule et provoquer des dommages corporels.

Tout dommage sur le véhicule résultant du non-respect des instructions n'est pas couvert par la Mercedes-Benz Limited Warranty.

L'équipement et la désignation de votre véhicule peuvent différer et dépendent des facteurs suivants:

- Modèle
- Commande
- Version spécifique au pays
- Disponibilité

Mercedes-Benz se réserve le droit de modifier les points suivants:

- Forme
- Equipement
- Solutions techniques

L'équipement de votre véhicule peut donc différer en certains points des informations décrites dans cette notice.

Les documents suivants font partie intégrante du véhicule:

- Notice d'utilisation numérique
- Version imprimée de la notice d'utilisation
- Carnet de maintenance
- Notices d'utilisation complémentaires spécifiques à certains équipements

Conservez toujours ces documents à bord du véhicule. Remettez tous les documents au nouveau propriétaire en cas de revente du véhicule.

Mercedes-Benz USA, LLC

Mercedes-Benz Canada, Inc.

A Daimler Company

2055845628



Symboles	5	Déclaration de conformité des composants du véhicule commandés par radio	28	Remarques relatives au transport des animaux domestiques	71
Du premier coup d'œil	6	Prise de diagnostic	28	Ouverture et fermeture	72
Poste de conduite	6	Atelier qualifié	30	Clé	72
Voyants de contrôle et d'alerte (standard)	10	Utilisation conforme du véhicule	30	Portes	76
Voyants de contrôle et d'alerte (poste de conduite Widescreen)	12	Remarques relatives aux personnes portant un appareil d'assistance médicale électronique	30	Compartment de chargement	79
Unité de commande au toit	16	Problèmes relatifs au véhicule	31	Vitres latérales	85
Unité de commande sur la porte et réglages de siège	18	Signalement des défauts pouvant compromettre la sécurité	31	Toit ouvrant	89
Cas d'urgence et crevaison	20	Garantie pour vices cachés	32	Stores pare-soleil	93
Notice d'utilisation numérique	22	Codes QR pour la fiche de désincarcération	32	Protection antivol	93
Affichage de la notice d'utilisation numérique	22	Mémorisation de données	33	Sièges et rangement	97
Remarques générales	23	Droits d'auteur	38	Remarques relatives à la position assise correcte du conducteur	97
Protection de l'environnement	23	Sécurité des occupants	40	Sièges	98
Pièces d'origine Mercedes-Benz	24	Systèmes de retenue	40	Volant	105
Notice d'utilisation	25	Ceintures de sécurité	42	Aide à la montée et à la descente	107
Maintenance et conduite	25	Airbags	47	Fonction mémoire	108
Sécurité de fonctionnement	26	Système PRE-SAFE®	55	Possibilités de rangement	109
		Transport d'enfants à bord d'un véhicule en toute sécurité	57	Prises	122
				Recharge sans fil du téléphone portable et liaison avec l'antenne extérieure	123
				Pose et dépose du tapis de sol	125

Eclairage et visibilité	126
Eclairage extérieur	126
Eclairage intérieur	131
Essuie-glaces et lave-glace	132
Rétroviseurs	136

Climatisation	140
Vue d'ensemble des systèmes de climatisation	140
Commande des systèmes de climatisation	141

Conduite et stationnement	144
Conduite	144
Contacteur DYNAMIC SELECT	155
Boîte automatique	157
Fonctionnement de la transmission intégrale 4MATIC	162
Ravitaillement en carburant	163
Stationnement	165
Systèmes d'aide à la conduite et systèmes de sécurité active	174
Remarques relatives au remorquage de véhicules	229

Ecran pour les instruments et ordinateur de bord	230
Remarques relatives à l'écran pour les instruments et à l'ordinateur de bord	230
Vue d'ensemble de l'écran pour les instruments	231
Vue d'ensemble des touches du volant	232
Utilisation de l'ordinateur de bord	232
Vue d'ensemble des affichages sur l'écran multifonction	234
Affichage tête haute	234

LINGUATRONIC	237
Remarques relatives à la sécurité de fonctionnement	237
Utilisation	237
Utilisation judicieuse du LINGUATRONIC	239
Commandes vocales importantes	240

Système multimédia	253
Vue d'ensemble et utilisation	253
Réglages système	264
Navigation	276
Téléphone	304

Fonctions Online et Internet	330
Médias	334
Radio	346
Son	354

Maintenance et entretien	358
Indicateur d'intervalles de maintenance ASSYST PLUS	358
Compartment moteur	359
Nettoyage et entretien	366

Assistance dépannage	374
Cas d'urgence	374
Crevaision	375
Batterie du véhicule	382
Démarrage du moteur par remorquage du véhicule et remorquage	389
Fusibles électriques	394

Jantes et pneus	398
Remarques relatives au niveau de bruit ou au comportement anormal du véhicule	398

4 Table des matières

Remarques relatives au contrôle régulier des jantes et des pneus	398
Remarques relatives aux chaînes à neige ...	399
Pression de pneu	400
Chargement du véhicule	407
Inscriptions figurant sur les pneus	412
Définitions des termes relatifs aux pneus et au chargement	418
Changement de roue	420
Roue de secours compacte	431

Caractéristiques techniques	433
Remarques sur les caractéristiques techniques	433
Électronique du véhicule	433
Homologations radio des composants de véhicule	435
Vue d'ensemble de la plaque signalétique du véhicule, du VIN et du numéro de moteur	435
Ingrédients et lubrifiants	437
Caractéristiques du véhicule	445

Messages d'écran et voyants de contrôle et d'alerte	447
Messages d'écran	447
Voyants de contrôle et d'alerte	496

Index alphabétique	513
---------------------------------	------------

Dans la présente notice d'utilisation, vous trouverez les symboles suivants:

⚠ DANGER Risques en cas de non-respect des avertissements

Les avertissements servent à attirer votre attention sur les situations pouvant mettre en danger votre santé ou votre vie ou pouvant mettre en danger la santé ou la vie d'autres personnes.

- ▶ Tenez compte des avertissements.

🌿 PROTECTION DE L'ENVIRONNEMENT Dégradation de l'environnement due au non-respect des remarques relatives à la protection de l'environnement

Les remarques relatives à la protection de l'environnement contiennent des informations relatives à un comportement éco-responsable ou à une élimination respectueuse de l'environnement.

- ▶ Tenez compte des remarques relatives à la protection de l'environnement.

❗ REMARQUE Dommages matériels dus au non-respect des remarques relatives aux dommages matériels

Les remarques relatives aux dommages matériels attirent votre attention sur les situations pouvant causer des dégâts sur votre véhicule.

- ▶ Tenez compte des remarques relatives aux dommages matériels.

ⓘ Remarques pratiques ou autres informations pouvant être utiles.

- ▶ Opération à effectuer
- (→ page) Informations supplémentaires relatives à un thème

Affichage Affichage sur l'écran multifonction/écran média

- ↗ Niveau de menu supérieur devant être sélectionné dans le système multimédia
- ➡ Sous-menus correspondants devant être sélectionnés dans le système multimédia

* Indique une cause

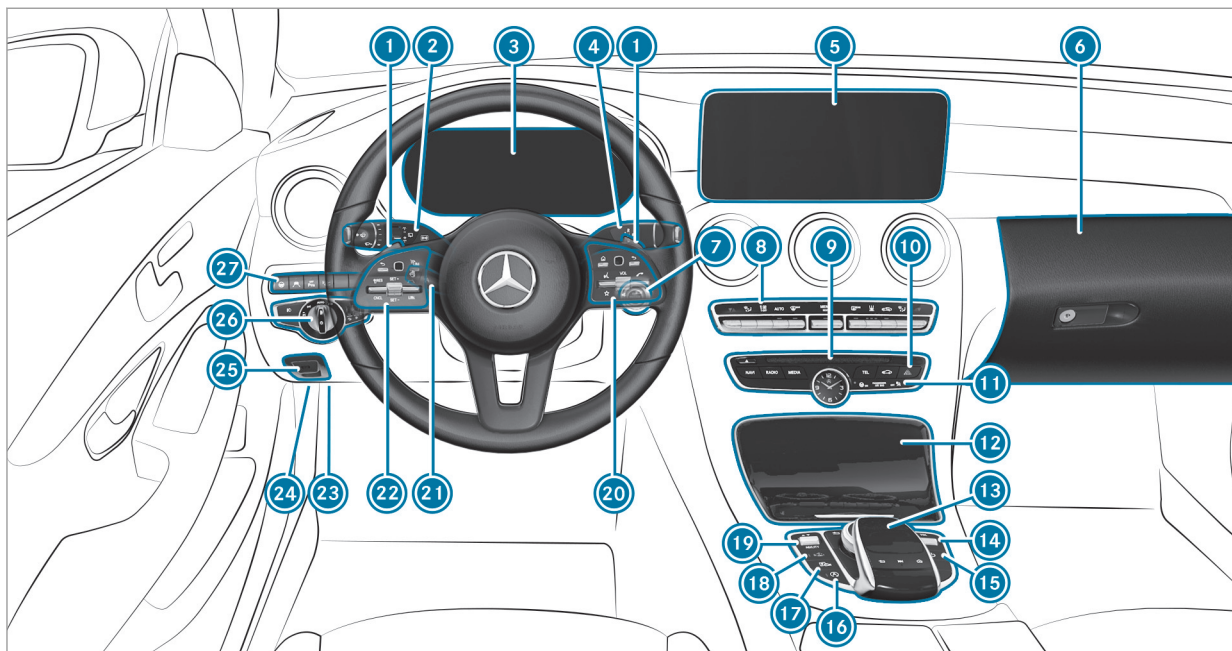

Véhicules avec direction à gauche

①	Palettes de changement de rapport au volant	→	160	⑩	Feux de détresse	→	128
②	Commodo	→	127	⑪	Voyants PASSENGER AIR BAG	→	53
③	Ecran pour les instruments	→	231	⑫	Vide-poches	→	112
④	Levier sélecteur DIRECT SELECT	→	157	⑬	Pavé tactile	→	254
⑤	Ecran média	→	253	⑭	Régulateur du volume sonore et activation et désactivation du son	→	253
⑥	Boîte à gants	→	112	⑮	Mise en marche et arrêt du système multimédia	→	253
⑦	Touche Start/Stop	→	145	⑯	Fonction Start/Stop ECO	→	154
⑧	Systèmes de climatisation	→	141	⑰	Assistant de stationnement actif	→	225
⑨	Affichage des fonctions principales du système multimédia	→	258	⑱	Réglage du niveau du véhicule	→	212
				⑲	Contacteur DYNAMIC SELECT	→	156
				⑳	Groupe de touches pour la commande du système multimédia	→	232
				㉑	Réglage électrique du volant	→	106
					Mise en marche et arrêt du chauffage du volant	→	106
				㉒	Groupe de touches:		
					Ordinateur de bord	→	232
					TEMPOMAT	→	183
					Assistant de régulation de distance DISTRONIC actif	→	188
				㉓	Prise de diagnostic	→	28
				㉔	Ouverture du capot moteur	→	359
				㉕	Frein de stationnement électrique	→	170
				㉖	Commutateur d'éclairage	→	126

8 Du premier coup d'œil – Poste de conduite

27 Panneau de commande pour:

Assistant directionnel actif	→	194
------------------------------	---	-----

Assistant de franchissement de ligne actif	→	210
--	---	-----

Assistant de stationnement PARKTRONIC	→	222
---------------------------------------	---	-----







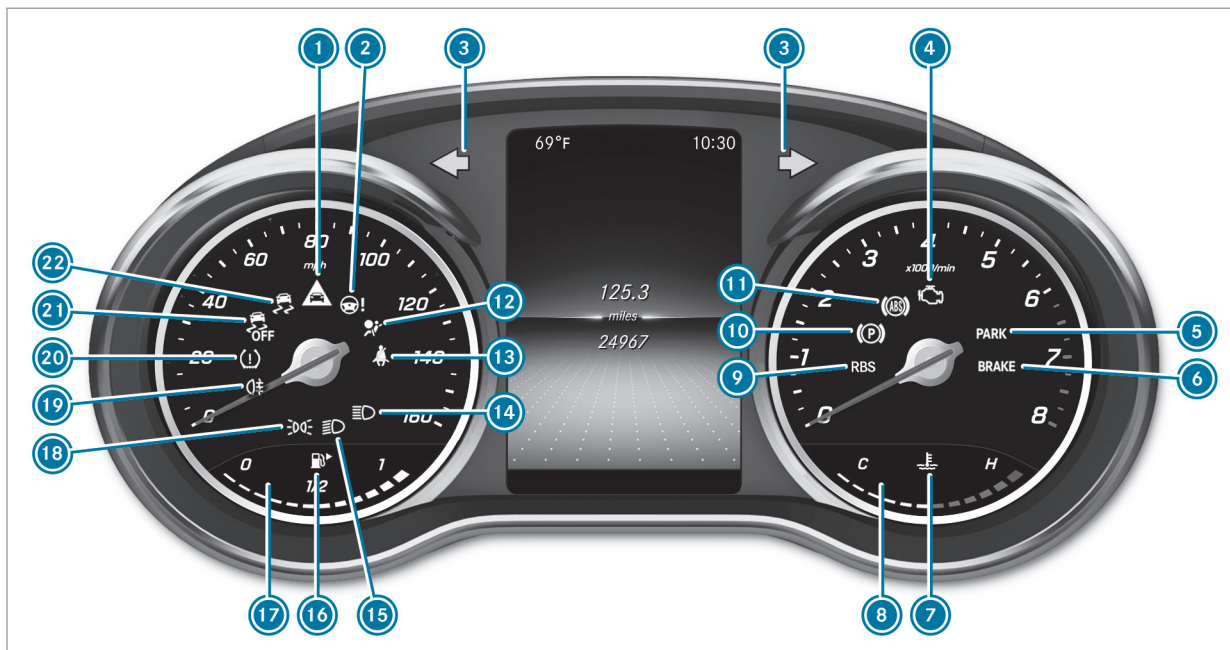



Affichage tête haute	→	236
----------------------	---	-----















10 Du premier coup d'œil - Voyants de contrôle et d'alerte (standard)



Ecran pour les instruments standard







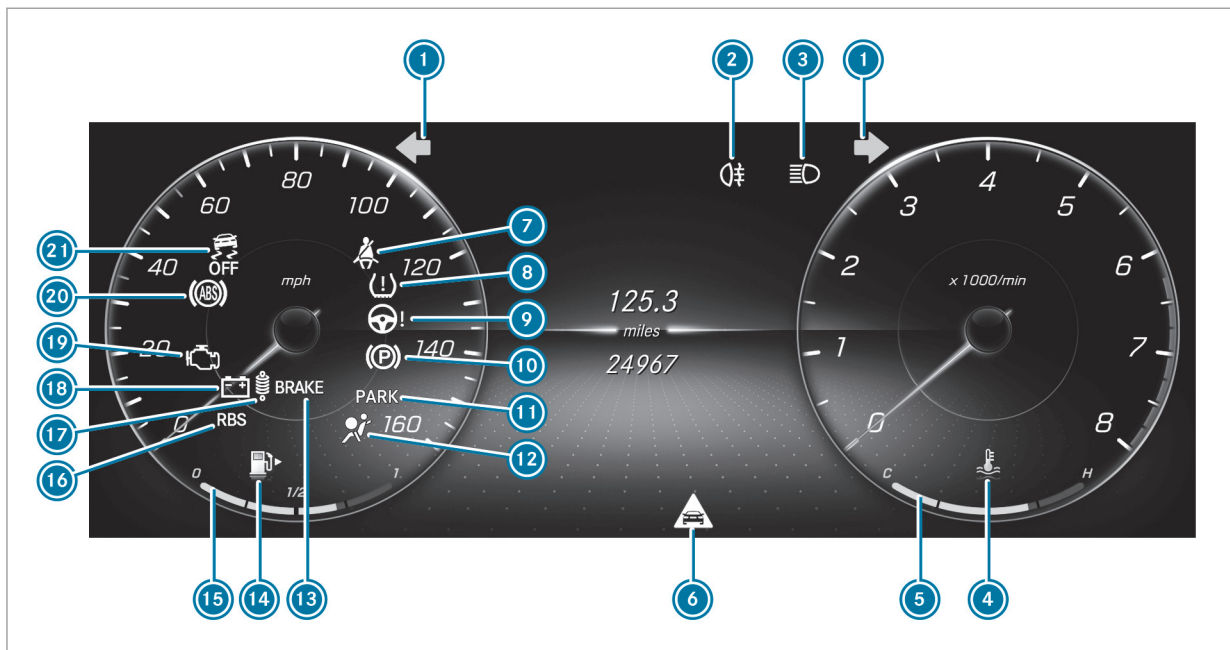



1		Alerte de distance	→	507
2		Direction assistée	→	499
3		Clignotants	→	127
4		Diagnostic moteur	→	500
5		Frein de stationnement électrique (voyant rouge)	→	504
		Uniquement pour les Etats-Unis		
		Uniquement pour le Canada		
6		Freins (voyant rouge)	→	504
		Uniquement pour les Etats-Unis		
		Uniquement pour le Canada		
7		Température du liquide de refroidissement	→	500
8		Affichage de la température du liquide de refroidissement	→	231
9		Système de freinage à récupération d'énergie, uniquement pour les Etats-Unis	→	504



		Freins (voyant orange), uniquement pour le Canada	→	504
10		Frein de stationnement électrique (voyant orange)	→	504
11		ABS	→	508
12		Système de retenue	→	498
13		Ceintures de sécurité	→	498
14		Feux de route	→	127
15		Feux de croisement	→	126
16		Réserve de carburant avec indicateur de position du bouchon du réservoir	→	500
17		Niveau de carburant	→	231
18		Feux de position	→	126
19		Eclairage antibrouillard arrière	→	127
20		Système de contrôle de la pression des pneus	→	511
21		ESP® OFF	→	508
22		ESP®	→	508

12 Du premier coup d'œil - Voyants de contrôle et d'alerte (poste de conduite Widescreen)



Ecran pour les instruments dans le poste de conduite Widescreen

1		Clignotants	→	127
2		Eclairage antibrouillard arrière	→	127
3		Feux de route	→	127
		Feux de croisement	→	126
		Feux de position	→	126
4		Température du liquide de refroidissement	→	500
5		Affichage de la température du liquide de refroidissement	→	231
6		Alerte de distance	→	507
7		Ceintures de sécurité	→	498
8		Système de contrôle de la pression des pneus	→	511
9		Direction assistée	→	499
10		Frein de stationnement électrique (voyant orange)	→	504
11		Frein de stationnement électrique (voyant rouge)	→	504

		Uniquement pour les Etats-Unis		
		Uniquement pour le Canada		
12		Système de retenue	→	498
13		Freins (voyant rouge)	→	504
		Uniquement pour les Etats-Unis		
		Uniquement pour le Canada		
14		Réserve de carburant avec indicateur de position du bouchon du réservoir	→	500
15		Niveau de carburant	→	231
16		Système de freinage à récupération d'énergie, uniquement pour les Etats-Unis	→	504
		Freins (voyant orange), uniquement pour le Canada	→	504
17		Train de roulement	→	507
18		Défaut électrique	→	500
19		Diagnostic moteur	→	500
20		ABS	→	508

14 Du premier coup d'œil – Voyants de contrôle et d'alerte (poste de conduite Widescreen)

  ESP® OFF

→ 508





 ESP®



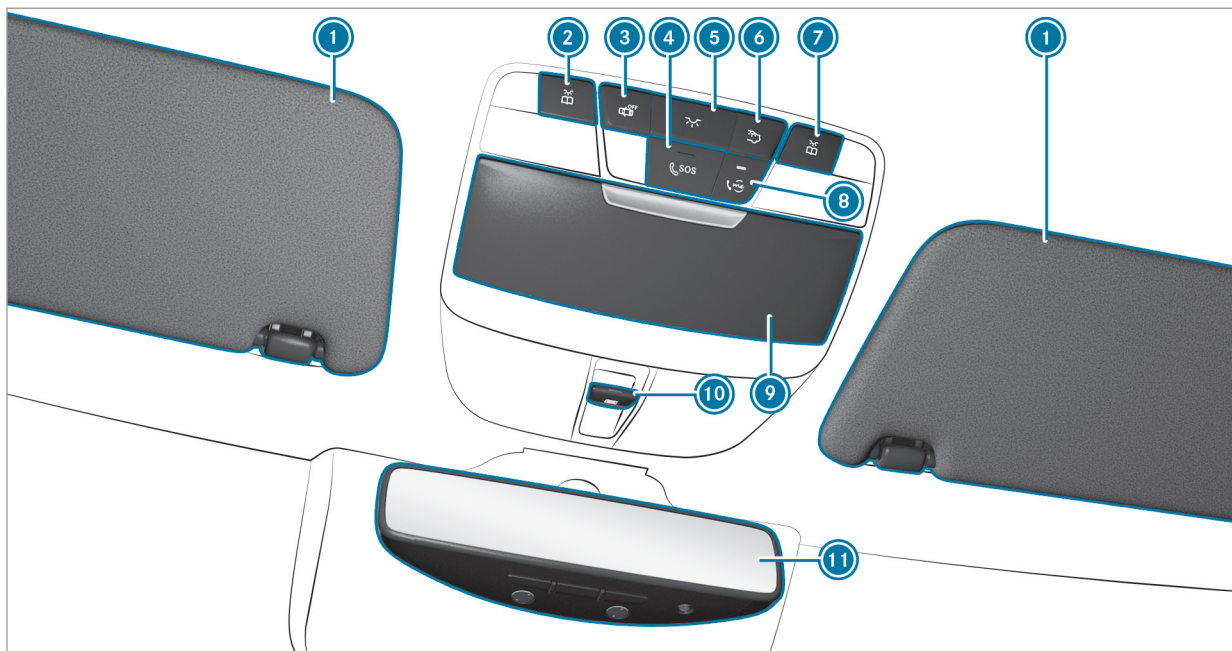

→ 508



16 Du premier coup d'œil – Unité de commande au toit



①	Pare-soleil		
②	 Allumage et extinction du spot de lecture gauche	→	131
③	 Activation et désactivation de la commande automatique de l'éclairage intérieur	→	131
④	 Touche SOS	→	322
⑤	 Allumage et extinction de l'éclairage intérieur avant	→	131
⑥	 Allumage et extinction de l'éclairage intérieur arrière	→	131

⑦	 Allumage et extinction du spot de lecture droit	→	131
⑧	 Touche «me»	→	322
⑨	Range-lunettes		
⑩	 Ouverture et fermeture du toit ouvrant panoramique	→	89
	 Ouverture/fermeture du store pare-soleil	→	89
⑪	Rétroviseur intérieur	→	138

18 Du premier coup d'œil - Unité de commande sur la porte et réglages de siège

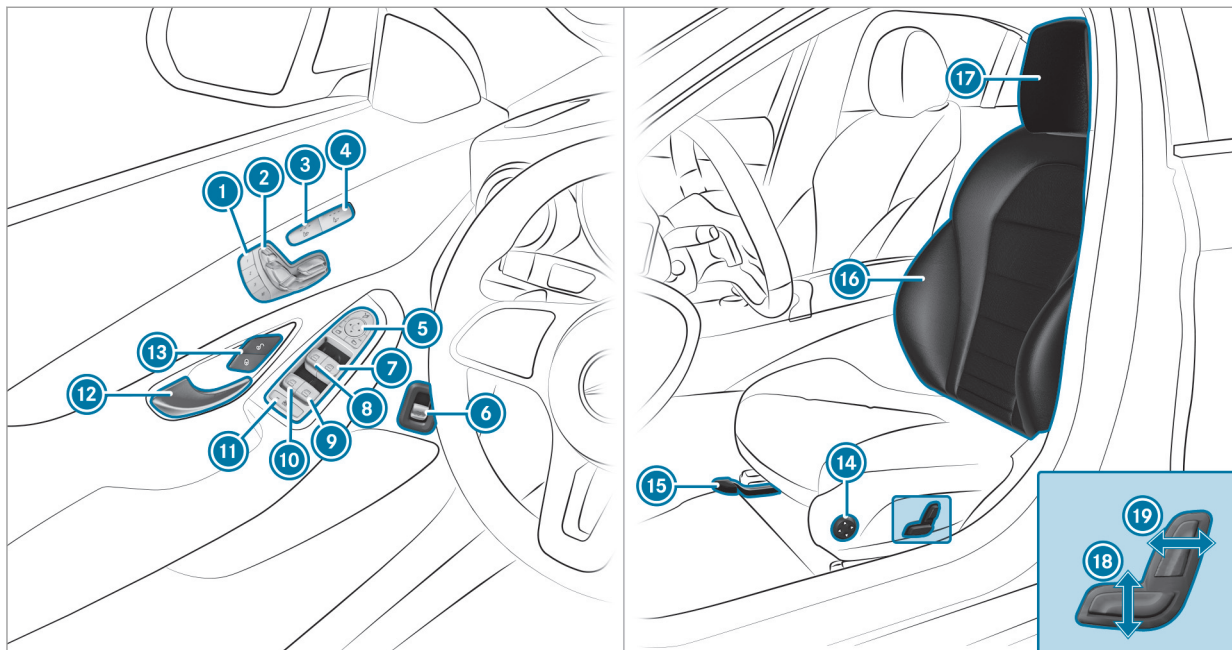

①	Utilisation de la fonction mémoire	→	109	⑩	Ouverture et fermeture de la vitre arrière gauche	→	85	
②	Réglage électrique du siège	→	100	⑪	Sécurité enfants au niveau des vitres latérales arrière	→	71	
③	Mise en marche et arrêt du chauffage de siège	→	103	⑫	Ouverture de la porte	→	76	
④	Mise en marche et arrêt de la ventilation de siège	→	104	⑬	Verrouillage et déverrouillage du véhicule	→	76	
⑤	Commande des rétroviseurs extérieurs	→	136	⑭	Réglage du soutien lombaire à 4 réglages	→	101	
⑥	Ouverture et fermeture du hayon	→	79	⑮	Réglage de l'approche de siège	→	98	
⑦	Ouverture et fermeture de la vitre latérale droite	→	85	⑯	Réglages de siège avec le système multimédia	→	103	
⑧	Ouverture et fermeture de la vitre latérale gauche	→	85	⑰	Réglage des appuie-tête	→	100	
⑨	Ouverture et fermeture de la vitre arrière droite	→	85	⑱	Réglage de la hauteur de siège	→	98	
					⑲	Réglage de l'inclinaison de dossier	→	98

20 Du premier coup d'œil – Cas d'urgence et crevaison

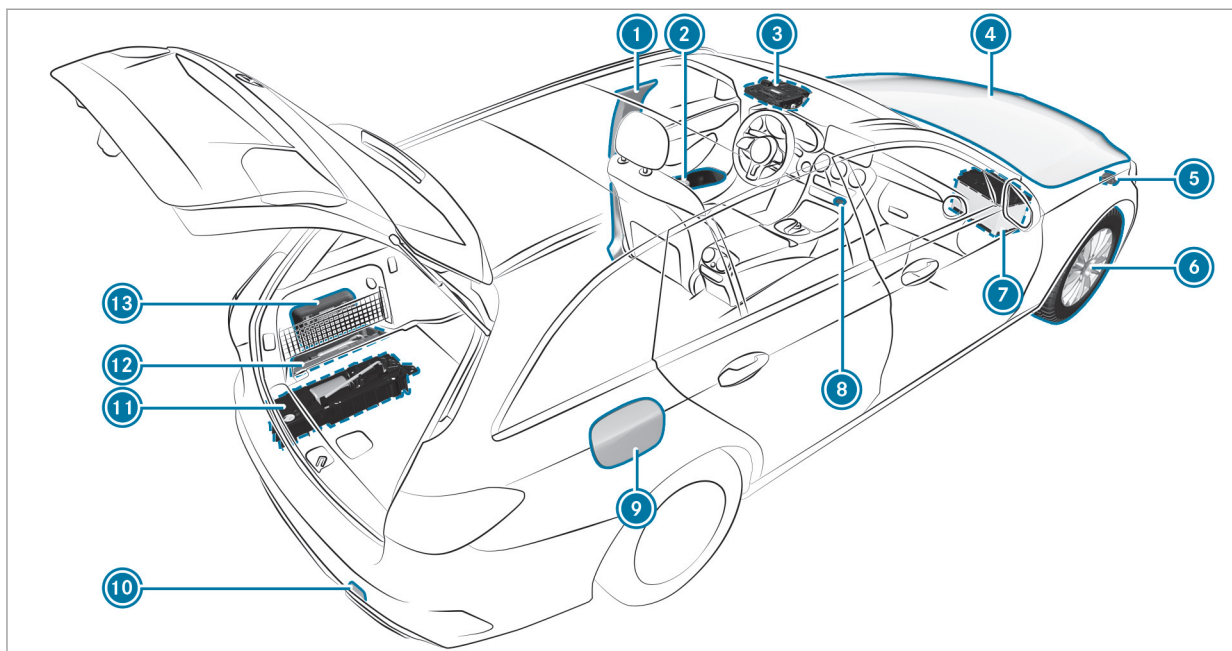

① Montant B avec:

Code QR pour déterminer la fiche de désincarcération	→	32
② Gilets de sécurité	→	374
③ Touche «me» et touche SOS	→	322
④ Contrôle des ingrédients et lubrifiants et appoint	→	437
⑤ Démarrage du moteur par remorquage du véhicule et remorquage	→	390
⑥ Crevaison	→	375
⑦ Aide au démarrage	→	387
⑧ Feux de détresse	→	128

⑨ Trappe de réservoir avec:

Plaque d'information indiquant le type de carburant	→	163
Plaque d'information indiquant la pression de pneu	→	402
Code QR pour déterminer la fiche de désincarcération	→	32
⑩ Démarrage du moteur par remorquage du véhicule et remorquage	→	390
⑪ Kit anticrevaison TIREFIT	→	378
⑫ Triangle de présignalisation	→	374
⑬ Trousse de secours	→	375

Affichage de la notice d'utilisation numérique

Système multimédia:

↳ Véhicule ▶ ⓘ Notice d'utilisation

▶ Sélectionnez un point de menu.

Vous avez également la possibilité de consulter la notice d'utilisation dans une fonction principale (par exemple dans [Informations sur les médias](#)).

La notice d'utilisation numérique décrit le fonctionnement et l'utilisation du véhicule et du système multimédia.

Pour des raisons de sécurité, l'accès à la notice d'utilisation numérique est désactivé pendant la marche.



La notice d'utilisation numérique comporte les points de menu suivants:

- **Recherche:** ce point de menu vous permet d'effectuer une recherche ciblée par mot-clé.
- **Démarrage rapide:** vous trouverez ici des informations importantes vous permettant de démarrer immédiatement votre véhicule.
- **Conseils:** vous trouverez ici des conseils relatifs à l'utilisation de votre véhicule dans certaines situations.
- **Messages:** vous trouverez ici des informations complémentaires relatives aux messages du combiné d'instruments.

- **Favoris:** vous trouverez ici une liste de tous les favoris mémorisés.

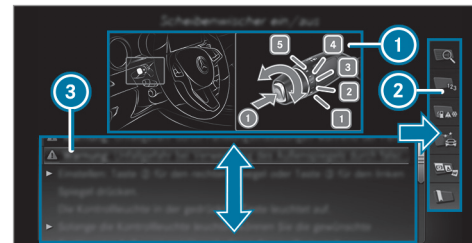

- 1 Image
- 2 Menu
- 3 Zone de navigation

Vous pouvez afficher certaines sections de la notice d'utilisation numérique (Avertissements, par exemple) en les mettant en surbrillance, puis en appuyant dessus.

Protection de l'environnement

 **PROTECTION DE L'ENVIRONNEMENT** Dégradation de l'environnement due aux conditions d'utilisation et au style de conduite

Les émissions polluantes du véhicule sont directement liées à l'utilisation du véhicule.

Vous pouvez contribuer à la protection de l'environnement en utilisant le véhicule de manière écologique. Pour cela, tenez compte des recommandations suivantes concernant les conditions d'utilisation et le style de conduite.

Conditions d'utilisation :

- ▶ Veillez toujours à ce que la pression des pneus soit correcte.
- ▶ Ne transportez pas de charges inutiles, telles qu'une galerie de toit dont vous n'avez plus besoin.

- ▶ Respectez les intervalles de maintenance. L'entretien régulier du véhicule contribue également à la protection de l'environnement.
- ▶ Confiez toujours les travaux de maintenance à un atelier qualifié.

Style de conduite :

- ▶ N'appuyez pas sur la pédale d'accélérateur lors du démarrage du moteur.
- ▶ Ne faites pas chauffer le moteur à l'arrêt.
- ▶ Adoptez un style de conduite prévoyant et maintenez toujours une distance suffisante par rapport au véhicule qui vous précède.
- ▶ Evitez les accélérations et les coups de frein fréquents et brusques.
- ▶ Changez de rapport à temps et ne montez dans chaque rapport qu'aux $\frac{2}{3}$ du régime maximal.

- ▶ Arrêtez le moteur pendant les temps d'attente dus aux conditions de circulation, par exemple en utilisant la fonction Start/Stop ECO.
- ▶ Adoptez une conduite économique. Tenez compte de l'affichage ECO pour adopter un style de conduite économique.

Informations et recommandations relatives à l'environnement:

Il est recommandé de régénérer et recycler les matériaux et les substances plutôt que de les éliminer immédiatement.

Les réglementations et directives environnementales en vigueur servent à préserver l'environnement et doivent être respectées scrupuleusement.

Pièces d'origine Mercedes-Benz



PROTECTION DE L'ENVIRONNEMENT

Dommages écologiques en cas de non-utilisation d'organes recyclés en échange standard

La société Mercedes-Benz AG offre des organes et pièces en échange standard recyclés de même qualité que les pièces neuves. Ils disposent donc de la même garantie pour vices cachés que les pièces neuves.

- Utilisez les organes et pièces en échange standard recyclés de la société Mercedes-Benz AG.



REMARQUE Dysfonctionnement des systèmes de retenue en cas d'installation d'accessoires, de réparations ou de travaux de soudage

Les airbags, les rétracteurs de ceinture ainsi que les calculateurs et capteurs des systèmes de retenue peuvent être montés aux emplacements suivants du véhicule:

- Portes
 - Montants de porte
 - Bas de porte
 - Sièges
 - Poste de conduite
 - Combiné d'instruments
 - Console centrale
 - Cadres de toit latéraux
- N'installez aucun accessoire (systèmes audio, par exemple) à ces emplacements.
 - N'effectuez aucune réparation ni travaux de soudage.



Confiez le montage ultérieur d'accessoires à un atelier qualifié.

Si vous utilisez des pièces, des pneus et des jantes ou des accessoires importants pour la sécurité non homologués par Mercedes-Benz, la sécurité de fonctionnement de votre véhicule risque d'être compromise. Le fonctionnement de systèmes importants pour la sécurité, tels que le système de freinage, risque d'être perturbé. Utilisez uniquement des pièces d'origine Mercedes-Benz ou des pièces de qualité équivalente. Utilisez uniquement des pneus et des jantes ainsi que des accessoires qui ont été homologués pour votre type de véhicule.

Les pièces d'origine Mercedes-Benz sont soumises à des contrôles qualité très stricts. Chaque pièce a été spécialement conçue, fabriquée ou choisie pour les véhicules Mercedes-Benz et leur est adaptée. Il est par conséquent recommandé d'utiliser uniquement des pièces d'origine Mercedes-Benz.

Plus de 300 000 pièces d'origine Mercedes-Benz différentes sont disponibles pour les modèles Mercedes-Benz.

Tous les points de service Mercedes-Benz entretiennent un stock de pièces d'origine Mercedes-Benz pour les travaux de maintenance et de réparation nécessaires. En outre, des centres de livraison de pièces répartis de manière stratégique assurent un service de pièces rapide et fiable.

Pour toute commande de pièces d'origine Mercedes-Benz, indiquez toujours le numéro d'identification du véhicule (VIN) (→ page 435).

Notice d'utilisation

Cette notice d'utilisation décrit tous les modèles ainsi que l'ensemble des équipements de série et optionnels qui étaient disponibles pour votre véhicule au moment de la clôture de la rédaction de cette notice d'utilisation. Des divergences sont possibles selon les pays. Notez que votre véhicule n'est pas obligatoirement équipé de toutes les fonctions décrites. Cela vaut également pour les fonctions et systèmes importants pour la sécurité. Par conséquent, l'équipement de votre véhicule peut différer de certaines descriptions et illustrations.

Tous les systèmes dont votre véhicule est équipé sont répertoriés dans le contrat de vente d'origine de votre véhicule.

Pour toute question relative à l'équipement et à son utilisation, adressez-vous à un point de service Mercedes-Benz.

La notice d'utilisation et le carnet de maintenance sont des documents importants qui doivent être conservés dans le véhicule.

Maintenance et conduite

Conduite en dehors des Etats-Unis ou du Canada

Si vous voyagez à l'étranger avec votre véhicule, tenez compte des remarques suivantes:

- Il est possible que les points de service et les pièces de rechange ne soient pas disponibles immédiatement.
- Il est possible que du carburant sans plomb pour véhicules équipés d'un catalyseur ne soit pas disponible. Le carburant plombé peut provoquer des dommages au niveau du catalyseur.

- Il est possible que le carburant ait un indice d'octane considérablement plus faible. Un carburant inapproprié peut provoquer des dommages au niveau du moteur.

Certains modèles de Mercedes-Benz sont disponibles en Europe par l'intermédiaire du European Delivery Program (programme de livraison européen). Pour obtenir de plus amples informations, adressez-vous à un point de service Mercedes-Benz ou envoyez un courrier à l'une des adresses suivantes:

Etats-Unis :

Mercedes-Benz USA, LLC
European Delivery Department
One Mercedes-Benz Drive
Sandy Springs, GA 30328

Canada :

Mercedes-Benz Canada, Inc.
European Delivery Department
98 Vanderhoof Avenue
Toronto, Ontario M4G 4C9

Maintenance

Votre conseiller clientèle atteste l'exécution de la maintenance dans le rapport de maintenance.

Roadside Assistance

Le programme Roadside Assistance de Mercedes-Benz vous offre une assistance technique en cas de panne. Les appels passés au numéro gratuit du programme Roadside Assistance sont traités 24/24 heures par nos collaborateurs. Et cela, 365 jours par an.

1-800-FOR-MERCedes (1-800-367-6372) (pour les Etats-Unis)

1-800-387-0100 (pour le Canada)

Pour de plus amples informations, reportez-vous à la brochure relative au programme Roadside Assistance de Mercedes-Benz (pour les Etats-Unis) ou au chapitre «Roadside Assistance» du carnet de maintenance et de garantie (pour le Canada). Vous trouverez ces 2 documents dans le porte-documents de votre véhicule.

Changement d'adresse ou changement de propriétaire

En cas de changement d'adresse, veuillez nous envoyer la «Notification de changement d'adresse» qui se trouve dans le carnet de maintenance et de garantie ou contacter le Customer Assistance Center de Mercedes-Benz (Etats-Unis) au numéro 1-800-FOR-MERCedes (1-800-367-6372) ou le Customer Service (Canada) au numéro 1-800-387-0100. De cette manière, nous serons en mesure de vous joindre à temps, en cas de besoin.

Si vous vendez votre Mercedes, veuillez laisser l'ensemble des documents dans le véhicule afin que le prochain propriétaire puisse en disposer. Si vous avez acheté un véhicule d'occasion, veuillez nous envoyer la «Notification de l'achat d'un véhicule d'occasion» qui se trouve dans le carnet de maintenance et de garantie ou contacter le Customer Assistance Center de Mercedes-Benz (Etats-Unis) au numéro 1-800-FOR-MERCedes (1-800-367-6372) ou le Customer Service (Canada) au numéro 1-800-387-0100.

Mise en danger possible en raison de substances toxiques

Conformément à la Proposition 65 («Prop65»), l'autocollant amovible suivant est apposé sur tous les véhicules vendus en Californie:

WARNING

Operating, servicing and maintaining a passenger vehicle, pickup truck, van or off-road motor vehicle can expose you to chemicals including engine exhaust, carbon monoxide, phthalates, and lead, which are known to the State of California to cause cancer and birth defects or other reproductive harm. To minimize exposure, avoid breathing exhaust, do not idle the engine except as necessary, service your vehicle in a well-ventilated area and wear gloves or wash your hands frequently when servicing your vehicle. For more information go to www.P65Warnings.ca.gov/passenger-vehicle

A 000 817 82 02

Sécurité de fonctionnement

⚠ ATTENTION Risque d'accident dû à des dysfonctionnements ou à la défaillance de systèmes

Afin d'éviter des dysfonctionnements ou des défaillances:

- Confiez toujours les travaux de maintenance prescrits ainsi que les réparations requises à un atelier qualifié.

⚠ ATTENTION Risque d'accident et de blessure dû à des modifications effectuées de façon non conforme sur des composants électroniques

Des modifications effectuées sur les composants électroniques, leur logiciel ou leurs câblages peuvent compromettre leur fonctionnement et/ou le fonctionnement d'autres composants ou systèmes importants pour la sécurité interconnectés.

La sécurité de fonctionnement du véhicule risque alors d'être compromise.

- N'intervenez en aucun cas sur les câblages ni sur les composants électroniques ou leurs logiciels.
- Confiez toujours les travaux sur les appareils électriques ou électroniques à un atelier qualifié.

Tenez compte de la section «Electronique du véhicule» du chapitre «Caractéristiques techniques».

⚠ ATTENTION Risque d'incendie dû au contact de composants brûlants du système d'échappement avec des matières inflammables

Si des matières inflammables, telles que des feuilles, de l'herbe ou des branches, entrent en contact avec des composants brûlants du système d'échappement, elles peuvent s'enflammer.

- Lorsque vous roulez sur des routes non stabilisées ou en tout-terrain, contrôlez régulièrement le soubassement.
- Retirez en particulier les végétaux ou autres matières inflammables restés coincés.
- En cas de dommages, prenez immédiatement contact avec un atelier qualifié.

! REMARQUE Endommagement du véhicule dû à une vitesse excessive et à des chocs contre le soubassement ou les éléments du train de roulement

Le véhicule peut en particulier être endommagé dans les cas suivants:

- Le véhicule touche le sol, par exemple sur un bord de trottoir élevé ou sur des chemins non stabilisés.
- Le véhicule franchit trop rapidement un obstacle, par exemple un trottoir, un ralentisseur ou un nid de poule.
- Un objet lourd heurte le soubassement ou des éléments du train de roulement.

Dans ces situations ou dans des situations similaires, la carrosserie, le soubassement, les éléments du train de roulement, les jantes ou les pneus risquent également de subir des dommages non visibles. Les composants endommagés de cette manière risquent de tomber en panne inopinément ou de ne plus

supporter les contraintes développées lors d'un accident comme prévu.

Si le revêtement du soubassement est endommagé, des matières inflammables (des feuilles, de l'herbe ou des branches, par exemple) peuvent s'accumuler entre le soubassement et son revêtement. Si ces matières entrent en contact avec des pièces brûlantes du système d'échappement, elles risquent de s'enflammer.

► Faites immédiatement contrôler et réparer le véhicule par un atelier qualifié.

ou

► Si la sécurité de marche du véhicule est compromise, arrêtez-vous immédiatement en tenant compte des conditions de circulation et prenez contact avec un atelier qualifié.

Déclaration de conformité des composants du véhicule commandés par radio

Etats-Unis : «Les émetteurs-récepteurs radio de ce véhicule sont conformes à la partie 15 des dispositions FCC. Leur utilisation est soumise aux 2 conditions suivantes: 1) Ces appareils ne doivent pas être une source de perturbations nuisibles. 2) Ces appareils doivent pouvoir supporter les perturbations captées, notamment celles qui pourraient causer des fonctionnements indésirables. Les transformations et modifications qui n'ont pas été expressément autorisées par l'instance responsable de la conformité peuvent entraîner le retrait de l'autorisation d'utilisation de l'appareil.»

Canada : "This vehicle contains licence-exempt transmitter(s)/receiver(s) that comply with Innovation, Science and Economic Development Canada's licence-exempt RSS(s). «Les émetteurs/récepteurs dans ce véhicule sont conformes aux CNR d'Innovation, Sciences et Développement économique Canada applicables aux appareils radio exempts de licence. Operation is subject to the following two conditions: (1) These devices may not cause interference. L'ex-

ploitation est autorisée aux deux conditions suivantes: (1) Ces appareils ne doivent pas produire de brouillage; (2) These devices must accept any interference, including interference that may cause undesired operation of the devices." (2) Ces appareils doivent accepter tout brouillage radioélectrique subi, même si le brouillage est susceptible d'en compromettre le fonctionnement.»

Etats-Unis : «Charge sans câble pour radiotéléphones mobiles (modèle: WMI2 Wireless Mobile Interface); l'unité de charge est conforme à la partie 18 des dispositions FCC.»

Nom et adresse de l'entreprise responsable:

peiker acustic GmbH
Max-Planck-Str. 28-32
61381 Friedrichsdorf
Germany

Prise de diagnostic

La prise de diagnostic est une interface technique située dans le véhicule. Elle est par exemple utilisée dans le cadre de travaux de réparation et

de maintenance ou pour la lecture des données du véhicule par un atelier qualifié. Le raccordement d'appareils de diagnostic ne doit pas conséquenter être effectué que par un atelier qualifié.

⚠ ATTENTION Risque d'accident en cas de raccordement d'appareils à la prise de diagnostic

Si vous raccordez des appareils à la prise de diagnostic du véhicule, le fonctionnement des systèmes du véhicule et la sécurité de fonctionnement risquent d'être compromis.

- ▶ Pour des raisons de sécurité, il est recommandé d'utiliser et de raccorder uniquement les produits agréés par votre point de service Mercedes-Benz.

⚠ ATTENTION Risque d'accident dû à des objets se trouvant sur le plancher côté conducteur

Les objets éventuellement posés sur le plancher côté conducteur risquent d'entraver la course de la pédale ou de bloquer une pédale si celle-ci est enfoncée.

Cela compromet la sécurité de fonctionnement et la sécurité routière du véhicule.

- ▶ Rangez tous les objets en lieu sûr dans le véhicule afin d'éviter qu'ils ne se retrouvent sur le plancher côté conducteur.
- ▶ Fixez toujours les tapis de sol conformément aux prescriptions afin de ne pas entraver la course des pédales.
- ▶ N'utilisez pas de tapis de sol non fixés et ne superposez pas plusieurs tapis de sol.

⚠ REMARQUE Décharge de la batterie en cas d'utilisation d'appareils branchés sur la prise de diagnostic

L'utilisation d'appareils branchés sur la prise de diagnostic sollicite la batterie.

- ▶ Contrôlez l'état de charge de la batterie.
- ▶ Si l'état de charge de la batterie est faible, chargez-la en effectuant un long trajet, par exemple.

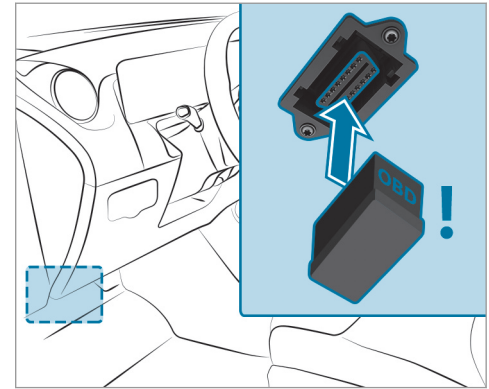

L'utilisation d'autres appareils raccordés à la prise de diagnostic peut avoir les conséquences suivantes:

- Dysfonctionnements des systèmes du véhicule
- Endommagement permanent de composants du véhicule

30 Remarques générales

Tenez compte des conditions de garantie à ce sujet.

En outre, si vous raccordez des appareils à la prise de diagnostic, les données relatives au contrôle des émissions de gaz d'échappement risquent d'être remises à zéro, par exemple. Il se peut alors que le véhicule ne réponde pas aux exigences du prochain contrôle antipollution effectué dans le cadre du contrôle technique.

Atelier qualifié

Un point de service Mercedes-Benz est un atelier qualifié. Celui-ci dispose des connaissances, de l'outillage et des qualifications nécessaires pour mener à bien les travaux requis sur le véhicule. Cela vaut notamment pour les travaux importants pour la sécurité.

Confiez toujours les travaux suivants sur le véhicule à un point de service Mercedes-Benz:

- Travaux importants pour la sécurité
- Travaux de maintenance
- Travaux de réparation

- Modifications, pose ou transformation de composants
- Travaux sur les composants électroniques

Mercedes-Benz vous recommande de vous adresser à un point de service Mercedes-Benz.

Utilisation conforme du véhicule

Si vous enlevez des étiquettes d'avertissement autocollantes, vous ou d'autres personnes risquez de ne pas être avertis de certains dangers. Laissez les étiquettes d'avertissement autocollantes à leur emplacement.

Lors de l'utilisation du véhicule, tenez notamment compte

- des consignes de sécurité qui figurent dans la présente notice
- des caractéristiques techniques du véhicule
- du code de la route et des règles de circulation
- des lois relatives aux véhicules à moteur et des normes de sécurité

Remarques relatives aux personnes portant un appareil d'assistance médicale électronique

Malgré un développement minutieux des systèmes du véhicule, Mercedes-Benz AG ne peut exclure complètement la possibilité d'interférences entre ceux-ci et les appareils d'assistance médicale électroniques (pacemaker, par exemple).

En outre, certains éléments montés dans les véhicules peuvent générer des champs magnétiques de la même manière qu'un aimant permanent, et ce, indépendamment de l'état de fonctionnement du véhicule. Ces champs peuvent être présents au niveau du système multimédia et du système de sonorisation ou, en fonction de l'équipement du véhicule, au niveau des sièges, par exemple.

Dans certains cas et en fonction des appareils d'assistance utilisés, cela peut alors avoir les conséquences suivantes:

- Dysfonctionnements des appareils d'assistance
- Troubles de la santé

Tenez compte des remarques et des avertissements du fabricant des appareils d'assistance et contactez en cas de doute le fabricant et/ou votre médecin. En cas d'incertitude prolongée sur d'éventuels dysfonctionnements de l'appareil d'assistance, Mercedes-Benz AG vous recommande d'utiliser peu de systèmes électriques du véhicule et/ou de maintenir une distance appropriée par rapport aux éléments concernés.

Confiez les travaux de réparation et de maintenance à proximité des éléments suivants uniquement à un atelier qualifié:

- Éléments conducteurs du véhicule
- Antennes émettrices
- Système multimédia et système de sonorisation

En cas de questions et de suggestions, adressez-vous à un atelier qualifié.

Problèmes relatifs au véhicule

Si votre véhicule présente des problèmes pouvant notamment compromettre sa sécurité, adressez-vous à un point de service Mercedes-

Benz agréé dans le but d'effectuer un diagnostic de votre véhicule et d'éliminer les défauts. Si celui-ci n'a pas pu résoudre le problème à votre entière satisfaction, adressez-vous à nouveau à un point de service Mercedes-Benz ou envoyez un courrier à l'adresse ci-après.

Etats-Unis :

Mercedes-Benz USA, LLC
Customer Assistance Center
One Mercedes-Benz Drive
Sandy Springs, GA 30328

Canada :

Mercedes-Benz Canada, Inc.
Customer Relations Department
98 Vanderhoof Avenue
Toronto, Ontario M4G 4C9

Signalement des défauts pouvant compromettre la sécurité

Uniquement pour les Etats-Unis:

Le présent texte est reproduit d'après les directives applicables aux fabricants en vertu du titre 49, partie 575, du Code américain des règlements fédéraux et conformément au «National Traffic and Motor Vehicle Safety Act of 1966».

Si vous soupçonnez que votre véhicule présente un défaut qui pourrait provoquer un accident ou des blessures graves voire mortelles, vous devez en informer immédiatement l'Agence fédérale américaine de sécurité routière (NHTSA) ainsi que Mercedes-Benz USA, LLC.

Si des réclamations similaires sont adressées à la NHTSA, cette dernière peut lancer une enquête. S'il est alors établi qu'un groupe de véhicules présente un vice de sécurité, la NHTSA peut ordonner une campagne de rappel et de réparation. La NHTSA ne peut cependant pas prendre part aux disputes privées entre vous, votre distributeur et Mercedes-Benz USA, LLC.

Vous pouvez contacter la NHTSA par téléphone par l'intermédiaire de la Vehicle Safety Hotline

32 Remarques générales

au 1-888-327-4236 (TTY: 1-800-424-9153) (aux États-Unis), sur le site Internet <https://www.safercar.gov> ou par courrier à l'adresse: Administrator, NHTSA, 400 Seventh Street, SW., Washington, DC 20590, États-Unis.

Pour de plus amples informations sur la sécurité des véhicules, consultez le site Internet suivant: <https://www.safercar.gov>.

Uniquement pour le Canada:

Le texte suivant est publié conformément aux exigences auxquelles sont soumis les fabricants, comme le stipule l'alinéa 18.4, paragraphe 4 des prescriptions de sécurité automobiles.

Si vous pensez que votre véhicule présente un défaut qui pourrait provoquer un accident, des blessures voire la mort, informez-en immédiatement Transport Canada et prévenez également Mercedes-Benz Canada Inc.

Si Transport Canada a reçu des plaintes similaires, une enquête peut alors être lancée, et s'il est déterminé qu'un groupe de véhicules présente un défaut pouvant mettre en danger la sécurité, une campagne de rappel peut être ordonnée. Transport Canada ne peut cependant

pas s'immiscer dans les problèmes vous liant directement avec votre distributeur ou Mercedes-Benz Canada Inc.

Vous pouvez contacter Transport Canada en appelant la Defect Investigations and Recalls Division au Canada sans frais au numéro 1-800-333-0510 ou 819-994-3328 dans l'espace Gatineau-Ottawa ou depuis l'international. Vous trouverez de plus amples informations sur les sites Internet suivants :

- En anglais : <https://www.tc.gc.ca/recalls>
- En français : <https://www.tc.gc.ca/rappels>

Garantie pour vices cachés

! **REMARQUE** Dommages sur le véhicule suite au non-respect des instructions figurant dans cette notice d'utilisation

Le non-respect des instructions données dans cette notice d'utilisation peut provoquer des dommages au niveau de votre véhicule.

Ces dommages ne sont couverts ni par la garantie pour vices cachés de Mercedes-Benz ni par la garantie contractuelle accordée aux véhicules neufs ou d'occasion.

▶ Suivez les instructions données dans cette notice d'utilisation concernant l'utilisation conforme de votre véhicule et les risques d'endommagement.

Codes QR pour la fiche de désincarcération

Des codes QR se trouvent dans la trappe de réservoir et de l'autre côté, sur le montant B. En cas d'accident, les services de secours peuvent rapidement déterminer la fiche de désincarcération requise pour votre véhicule à l'aide des codes QR. La fiche de désincarcération actuelle contient, sous une forme compacte, les informations les plus importantes relatives à votre véhicule (le cheminement des câbles électriques, par exemple).

Pour de plus amples informations, consultez le <https://www.mercedes-benz.de/qrcode>.

Mémorisation de données

Traitement des données dans le véhicule

Calculateurs électroniques

Votre véhicule est doté de calculateurs électroniques. Les calculateurs traitent des données qu'ils reçoivent des capteurs du véhicule, qu'ils génèrent eux-mêmes ou qu'ils s'échangent entre eux, par exemple. Certains calculateurs sont nécessaires au bon fonctionnement de votre véhicule, d'autres vous assistent lors de la conduite (systèmes d'assistance à la conduite, par exemple), d'autres encore assurent des fonctions de confort et d'infodivertissement.

Vous trouverez ci-après des informations générales relatives au traitement des données dans le véhicule. Des informations supplémentaires indiquant les données concrètes qui sont collectées et mémorisées dans votre véhicule et celles qui sont transmises à des tiers, ainsi que le but de ces opérations sont fournies directement en complément des remarques relatives aux caractéristiques des fonctions concernées dans la notice d'utilisation correspondante. Elles sont également disponibles en ligne et, en fonction

de l'équipement, sous forme numérique dans le véhicule.

Référence personnelle

Chaque véhicule est doté d'un numéro d'identification univoque. En fonction du pays, ce numéro d'identification du véhicule peut permettre à des autorités, par exemple, de connaître également l'identité du propriétaire. Il existe également d'autres possibilités de déterminer le propriétaire ou le conducteur du véhicule à l'aide des données collectées à partir du véhicule, telles que le numéro d'immatriculation.

Les données générées ou traitées par les calculateurs peuvent par conséquent être des données à caractère personnel ou le devenir sous certaines conditions. En fonction des données du véhicule présentes, il est possible, le cas échéant, de déterminer rétrospectivement votre comportement routier, votre position, votre itinéraire ou le comportement d'utilisation, par exemple.

Exigences légales relatives à la divulgation de données

Si des dispositions légales correspondantes sont en vigueur, les constructeurs sont obligés, dans certains cas particuliers, de fournir dans l'étendue nécessaire les données qu'ils ont mémorisées aux autorités nationales qui l'exigent. Cela peut être le cas pour une enquête sur un délit, par exemple.

Dans le cadre du droit en vigueur, les autorités nationales sont également autorisées, dans certains cas particuliers, à prélever elles-mêmes les données des véhicules. Des informations fournies par le calculateur de l'airbag en cas d'accident peuvent ainsi être lues dans le but de faciliter l'enquête sur les circonstances, par exemple.

Données de service dans le véhicule

Des calculateurs traitent des données relatives à l'utilisation du véhicule.

Cela vaut pour les données suivantes, par exemple:

- Informations sur le statut du véhicule (vitesse, accélération longitudinale, accélération transversale, vitesse de rotation des

34 Remarques générales

roues, indicateur de bouclage des ceintures de sécurité, par exemple)

- Conditions environnantes (température, capteur de pluie, capteur de distance, par exemple)

En règle générale, ces données sont volatiles. Elles ne sont pas mémorisées au-delà de la durée d'utilisation et sont uniquement traitées dans le véhicule. Les calculateurs contiennent souvent des mémoires de données (la clé, par exemple). Celles-ci servent à documenter de manière temporaire ou durable des informations sur l'état du véhicule, la sollicitation des composants, la maintenance nécessaire ainsi que les événements et défauts techniques.

En fonction de l'équipement technique, les données suivantes sont mémorisées:

- Etat de fonctionnement de composants du système (niveaux de remplissage, pression des pneus, état de la batterie, par exemple)
- Défauts de composants importants du système (éclairage, freins, par exemple)
- Réactions des systèmes dans des situations de marche particulières (déclenchement d'un

airbag ou intervention des systèmes de régulation du comportement dynamique, par exemple)

- Informations relatives aux événements susceptibles d'entraîner l'endommagement du véhicule

Dans certains cas particuliers, il peut être nécessaire de mémoriser des données qui, normalement, ne seraient pas volatiles. Cela peut être le cas, par exemple, lorsque le véhicule a détecté un dysfonctionnement.

Lorsque vous avez recours à des prestations de service (travaux de réparation ou de maintenance, par exemple), les données de service mémorisées peuvent, si nécessaire, être lues et utilisées en liaison avec le numéro d'identification du véhicule. La lecture peut être effectuée dans le véhicule par des techniciens du réseau de maintenance (ateliers ou fabricant, par exemple) ou par des tiers (services de dépannage, par exemple). Il en va de même pour les recours en garantie et les mesures d'assurance qualité.

La lecture est effectuée en règle générale dans le véhicule par l'intermédiaire du connecteur

pour la prise de diagnostic prescrit par la loi. Les données de service lues documentent l'état technique du véhicule ou de certains de ses composants, aident à déterminer les défauts, à assurer que les obligations résultant de la garantie légale sont respectées et à améliorer la qualité du véhicule. Ces données, en particulier les informations sur la sollicitation des composants, les événements techniques, les erreurs de manipulation et autres défauts, sont transmises pour cela avec le numéro d'identification du véhicule au fabricant, le cas échéant. En outre, la responsabilité produit incombe au fabricant. C'est également pour cela que le fabricant utilise les données de service des véhicules (campagnes de rappel, par exemple). Ces données peuvent également être utilisées pour vérifier les droits à la garantie légale et à la garantie contractuelle des clients.

Les mémoires des défauts du véhicule peuvent être remises à zéro par un atelier dans le cadre de travaux de réparation ou de maintenance ou si vous le souhaitez.

Fonctions de confort et d'infodivertissement

Vous pouvez mémoriser les réglages confort et les fonctions de personnalisation dans le véhicule et les modifier ou les remettre à zéro à tout moment.

En fonction de l'équipement de votre véhicule, cela vaut, par exemple, pour les réglages suivants:

- Positions des sièges et du volant
- Réglages de la suspension et de la climatisation
- Fonctions de personnalisation (éclairage intérieur, par exemple)

En fonction de l'équipement sélectionné, vous pouvez vous-même fournir des données pour les fonctions d'infodivertissement du véhicule.

En fonction de l'équipement de votre véhicule, cela vaut, par exemple, pour les données suivantes:

- Données multimédias (musique, films ou photos pour la lecture dans un système multimédia intégré, par exemple)

- Données du carnet d'adresses à utiliser en liaison avec un dispositif mains libres intégré ou un système de navigation intégré
- Destinations saisies
- Données relatives à l'utilisation de services Internet

Ces données pour les fonctions de confort et d'infodivertissement peuvent être enregistrées localement dans le véhicule ou se trouver sur un appareil que vous avez raccordé au véhicule (smartphone, clé USB ou lecteur MP3, par exemple). Si vous avez entré des données vous-même, vous pouvez supprimer celles-ci à tout moment.

Transmettre ces données depuis le véhicule est possible uniquement si vous le souhaitez. Cela vaut en particulier dans le cadre de l'utilisation de services en ligne conformément aux réglages que vous avez sélectionnés.

Intégration des smartphones (Android Auto ou Apple CarPlay, par exemple)

Si votre véhicule est équipé en conséquence, vous pouvez raccorder votre smartphone ou un autre terminal mobile à votre véhicule. Vous pou-

vez alors commander cet appareil par l'intermédiaire d'éléments de commande intégrés au véhicule. Le système multimédia peut ainsi afficher l'image et diffuser le son du smartphone. En même temps, certaines informations sont transmises à votre smartphone. En fonction du type d'intégration, cela peut être des données de position, le mode jour/nuit ou l'état général du véhicule, par exemple. Veuillez vous en informer dans la notice d'utilisation du véhicule/système d'infodivertissement.

L'intégration vous permet d'utiliser certaines applications de votre smartphone, telles que le système de navigation ou la lecture de fichiers musicaux. Il n'y a aucune autre interaction entre le smartphone et le véhicule (accès actif aux données du véhicule, par exemple). Le type de traitement informatique des données qui est effectué par la suite est défini par le fournisseur correspondant à l'application utilisée. La possibilité de réglages et la nature de ceux-ci dépendent de l'application concernée et du système d'exploitation de votre smartphone.

Services en ligne

Connexion au réseau de téléphonie mobile

Si votre véhicule dispose d'une connexion au réseau de téléphonie mobile, ce dernier permet l'échange de données entre votre véhicule et d'autres systèmes. La connexion au réseau de téléphonie mobile s'effectue par l'intermédiaire de l'émetteur-récepteur propre au véhicule ou des terminaux portables que vous raccordez au véhicule (un smartphone, par exemple). Cette connexion permet d'utiliser des fonctions en ligne. Cela inclut les services en ligne et les applications/applis que le fabricant ou d'autres fournisseurs mettent à votre disposition.

Services mis à disposition par le fabricant

Pour les services en ligne du fabricant, les fonctions respectives sont décrites par le fabricant aux endroits appropriés (notice d'utilisation, page Web du fabricant, par exemple) et les informations associées relatives à la protection des données y sont indiquées. Certains services en ligne peuvent utiliser des données personnelles. L'échange de données qui a alors lieu se fait au moyen d'une connexion protégée, par exemple

avec les systèmes informatiques prévus à cet effet par le fabricant. La collecte, le traitement et l'utilisation de données à caractère personnel autres que celles requises pour la mise à disposition de services a lieu uniquement sur la base d'une autorisation légale. Cela vaut dans le cas d'un système d'appel d'urgence prescrit par la loi, d'un accord contractuel ou d'un consentement explicite, par exemple.

Vous pouvez faire activer ou désactiver les services et fonctions en partie payants. Cela ne s'applique pas aux fonctions et services prescrits par la loi, tels qu'un système d'appel d'urgence.

Services tiers

Lorsque vous utilisez des services en ligne d'autres fournisseurs (tiers), ces services relèvent de la responsabilité du fournisseur respectif et des conditions d'utilisation et de protection des données que celui-ci propose. En règle générale, le fabricant n'a, à cet égard, aucune influence sur les contenus échangés.

Dans le cadre de l'utilisation des services de tiers, veuillez par conséquent vous informer du type, de l'étendue et du but de la collecte des

données à caractère personnel ainsi que de l'utilisation qui en sera faite.

Droits en matière de protection des données

En fonction du pays, de l'étendue de l'équipement et des fonctions de votre véhicule ainsi que des services et prestations utilisés, vous disposez de différents droits en matière de protection des données. Vous trouverez des informations complémentaires sur la protection des données et sur vos droits qui s'y rapportent sur le site Internet du fabricant ou vous recevrez ces informations dans le cadre des services et prestations correspondants. Vous y trouverez également les données de contact du fabricant et de son personnel chargé de la protection des données.

Vous pouvez faire lire les données qui ne sont mémorisées que localement dans le véhicule par du personnel d'assistance qualifié (dans un atelier, par exemple), éventuellement à titre onéreux.

Système multimédia/Mercedes me connect

Si votre véhicule est équipé d'un système multimédia ou de Mercedes me connect, des données supplémentaires relatives à la conduite du véhicule, aux conditions d'utilisation du véhicule dans certaines situations et à la position du véhicule sont enregistrées par le système multimédia ou par Mercedes me connect.

Vous trouverez de plus amples informations dans le chapitre «Système multimédia» et/ou dans les conditions d'utilisation de Mercedes me connect.

Enregistreur de données d'accident

Uniquement pour les Etats-Unis :

Ce véhicule est équipé d'un enregistreur de données d'accident (Event Data Recorder, EDR). Dans certains cas de collision ou dans des situations similaires (déclenchement d'un airbag ou collision avec un obstacle sur la chaussée), l'enregistreur de données d'accident enregistre des données qui permettent ensuite d'analyser le comportement des systèmes du véhicule con-

cerné. L'enregistreur de données d'accident est conçu pour l'enregistrement des données relatives à la dynamique du véhicule ainsi qu'aux systèmes de sécurité du véhicule sur une brève période, de 30 secondes maximum en règle générale.

L'enregistreur de données d'accident de ce véhicule est conçu pour la saisie des données suivantes:

- Etat de fonctionnement des différents systèmes dans votre véhicule
- Informations concernant le bouclage des ceintures de sécurité côtés conducteur et passager
- Informations concernant l'actionnement de la pédale d'accélérateur et/ou de frein, et, le cas échéant, le degré d'enfoncement
- Vitesse du véhicule

Ces données peuvent contribuer à une meilleure compréhension des circonstances dans lesquelles se produisent accidents et blessures.

REMARQUE: les données EDR de votre véhicule ne sont alors enregistrées que si la situation n'est pas banale. Dans les situations normales

de conduite, l'enregistreur de données d'accident ne saisit aucune donnée. Les données personnelles (nom, sexe, âge et lieu de l'accident, par exemple) ne sont en aucun cas saisies. Les données saisies par l'enregistreur de données d'accident peuvent toutefois être regroupées avec les données à caractère personnel habituellement recueillies par des tiers (autorités pénales, par exemple) dans le cadre d'une enquête suite à un accident.

Pour pouvoir lire les données saisies par l'enregistreur de données d'accident, l'accès au véhicule et/ou à l'enregistreur de données d'accident ainsi que des appareils spéciaux sont nécessaires. Les informations peuvent être lues non seulement par le constructeur automobile mais aussi par des tiers disposant des appareils spéciaux indiqués. La lecture s'effectue via un accès au véhicule ou à l'enregistreur de données d'accident.

Les données saisies par l'enregistreur de données d'accident peuvent notamment être utilisées dans les affaires civiles ou pénales pour la reconstitution de l'accident, en vue de la détermination des droits à des dommages et intérêts

ainsi qu'en ce qui concerne la sécurité du véhicule. L'outil CDR (Crash Data Retrieval) utilisé pour la lecture des données provenant de l'enregistreur de données d'accident étant disponible dans le commerce, Mercedes-Benz USA, LLC («MBUSA») décline expressément toute responsabilité en relation avec l'extraction de ces informations par des techniciens non autorisés de Mercedes-Benz.

MBUSA ne divulgue pas de données EDR à des tiers sans l'approbation du propriétaire du véhicule ou, si le véhicule est en leasing, sans l'approbation du preneur de leasing. Y font toutefois exception les réponses à des citations à comparaître provenant des agents des services représentatifs des autorités nationales, fédérales ou locales en relation avec ou à la suite d'actions en justice dans lesquelles MBUSA ou ses filiales ou ses sociétés en participation sont impliquées, ou découlant de prescriptions légales.

Avertissement: l'enregistreur de données d'accident fait partie intégrante du module des systèmes de retenue supplémentaires. La manipulation, modification ou suppression de composants de l'enregistreur de données d'accident

peut éventuellement entraîner un dysfonctionnement du module des systèmes de retenue supplémentaires et d'autres systèmes.

Le droit fédéral prime sur les lois ou prescriptions de certains Etats fédéraux qui pourraient être en conflit avec le droit fédéral en ce qui concerne les enregistreurs de données d'accident. Dans le cas d'un tel conflit, c'est donc le droit fédéral qui s'applique. A la fin décembre 2016, 17 Etats fédéraux ont adopté des lois concernant les enregistreurs de données d'accident.

Droits d'auteur

Logiciels libres et open source

Vous trouverez des informations concernant les licences relatives aux logiciels libres et open source utilisés dans votre véhicule sur le support de données qui se trouve dans le porte-documents de votre véhicule et avec les mises à jour sur le site Internet suivant:

<https://www.mercedes-benz.com/opensource>

Marques déposées

- Bluetooth® est une marque déposée de Bluetooth SIG, Inc.
- DTS™ est une marque déposée de DTS, Inc.
- Dolby® et MLP™ sont des marques déposées de Dolby Laboratories.
- ESP® et PRE-SAFE® sont des marques déposées de Daimler AG.
- HomeLink® est une marque déposée de Genetex Corporation.
- iPod® et iTunes® sont des marques déposées de Apple Inc.
- Burmester® est une marque déposée de Burmester Audiosysteme GmbH.
- Microsoft® et Windows Media® sont des marques déposées de Microsoft Corporation.
- SIRIUS® est une marque déposée de Sirius XM Radio Inc.
- HD Radio™ est une marque déposée de iBiquity Digital Corporation.

- Gracenote[®] est une marque déposée de Gracenote, Inc.
- ZAGAT Survey[®] et les marques y afférentes sont des marques déposées de Zagat Survey, LLC.

Systèmes de retenue

Protection prévue par le système de retenue

Les systèmes de retenue comprennent les éléments suivants :

- les systèmes de ceintures de sécurité
- les airbags
- les systèmes de retenue pour enfants
- les systèmes de fixation pour siège enfant

En cas d'accident, le système de retenue peut aider à éviter un contact éventuel des occupants du véhicule avec des parties de l'habitacle. Par ailleurs, le système de retenue peut réduire les charges auxquelles sont soumis les occupants du véhicule lors d'un accident.

Une ceinture de sécurité ne peut déployer son potentiel de protection que si elle est correctement bouclée. En fonction du type d'accident détecté, les rétracteurs de ceinture et/ou les airbags agissent en complément des ceintures de sécurité correctement bouclées. Les accidents ne provoquent pas tous le déclenchement des rétracteurs de ceinture et/ou des airbags.

Pour que les systèmes de retenue puissent apporter la protection prévue, chaque occupant du véhicule doit tenir compte des remarques suivantes :

- boucler correctement la ceinture de sécurité.
- adopter une position assise aussi droite que possible avec le dos contre le dossier
- être, si possible, assis de telle manière que les pieds reposent sur le sol
- toujours protéger les personnes mesurant moins de 5 ft (1,50 m) par un système de retenue supplémentaire adapté aux véhicules Mercedes-Benz

Aucun système actuellement disponible n'est cependant en mesure d'exclure complètement le risque de blessures et de décès pour toutes les circonstances d'accident. La ceinture de sécurité et l'airbag, en particulier, n'offrent en général aucune protection contre les objets qui pénètrent à l'intérieur du véhicule. Le risque de blessures provoquées par le déclenchement de l'airbag ne peut pas être complètement exclu.

Limitation de la protection prévue par le système de retenue

⚠ ATTENTION Risque de blessure ou danger de mort dû à des modifications au niveau du système de retenue

En modifiant le système de retenue, celui-ci risque de ne plus protéger les occupants du véhicule comme prévu.

- ▶ Ne modifiez jamais les éléments des systèmes de retenue.
- ▶ N'intervenez en aucun cas sur le câblage ni sur les composants électroniques ou leurs logiciels.

Si le véhicule doit être adapté à une personne ayant un handicap physique, contactez un point de service Mercedes-Benz pour plus de détails.



Uniquement pour les Etats-Unis: contactez notre Customer Assistance Center au numéro 1-800-FOR-MERCEdes (1-800-367-6372) pour plus de détails.

Disponibilité des systèmes de retenue

Lorsque vous mettez le contact, le voyant d'alerte des systèmes de retenue  s'allume pendant l'autodiagnostic. Il s'éteint au plus tard quelques secondes après le démarrage du véhicule. Les composants des systèmes de retenue sont alors disponibles.

Défaut de fonctionnement du système de retenue

Si l'un des cas suivants se présente, cela signifie qu'une panne est survenue sur le système de retenue:

- Le voyant d'alerte du système de retenue  ne s'allume pas lorsque le contact est mis.
- Pendant la marche, le voyant d'alerte du système de retenue  est allumé en permanence ou s'allume de façon répétée.

⚠ ATTENTION Risque de blessure dû à des dysfonctionnements au niveau du système de retenue

Des éléments du système de retenue peuvent être activés par inadvertance ou ne pas se déclencher comme prévu en cas d'accident.

- ▶ Faites immédiatement contrôler et réparer le système de retenue par un atelier qualifié.

Fonctionnement du système de retenue en cas d'accident

Le principe de fonctionnement du système de retenue dépend de la gravité de l'accident qui est déterminée au préalable et de la nature de l'accident:

- collision frontale
- collision arrière
- collision latérale
- retournement du véhicule

La détection des seuils d'activation des composants du système de retenue passe par l'évaluation des valeurs de capteurs mesurées dans différentes zones du véhicule. Cette flexibilité permet d'agir par anticipation. Le déclenchement des composants du système de retenue doit en effet intervenir pendant la phase initiale de la collision.

Les facteurs qui ne sont visibles ou mesurables qu'après la collision ne peuvent pas jouer un rôle décisif dans le déclenchement des airbags. Ils ne donnent pas non plus d'information à ce sujet.

Le véhicule peut se déformer de manière importante sans qu'un airbag ne se déclenche. C'est le cas lorsque l'impact touche uniquement des parties du véhicule relativement faciles à déformer et qu'une décélération élevée du véhicule ne se produit pas. À l'inverse, un airbag peut se déclencher sans que le véhicule ne subisse de déformations importantes. La décélération du véhicule peut, par exemple, être suffisamment importante lorsque l'impact touche des parties du véhicule très rigides comme les longerons.

42 Sécurité des occupants

En fonction de la situation de déclenchement détectée, les composants du système de retenue peuvent s'activer ou se déclencher indépendamment les uns des autres:

- Rétracteur de ceinture avant: collision frontale, collision arrière, collision latérale, retournement
- Rétracteur de ceinture arrière: collision frontale, collision arrière, retournement
- Airbag conducteur, airbag passager: collision frontale
- Airbag genoux: collision frontale
- Airbag latéral: collision latérale
- Airbag rideau: collision latérale, retournement, collision frontale

L'airbag passager peut uniquement se déclencher en cas d'accident si le voyant PASSENGER AIR BAG OFF est éteint. Lorsque le siège passager est occupé, assurez-vous avant et pendant la marche que l'état de l'airbag passager est correct (→ page 53).

⚠ ATTENTION Risque de brûlure lié à des composants brûlants de l'airbag

Après déclenchement de l'airbag, les composants de l'airbag sont brûlants.

- ▶ Ne touchez pas les composants de l'airbag.
- ▶ Faites immédiatement remplacer un airbag déclenché par un atelier qualifié.

Mercedes-Benz vous recommande de faire remorquer le véhicule jusqu'à un atelier qualifié après un accident. Tenez particulièrement compte de cette recommandation lorsqu'un rétracteur de ceinture ou un airbag se sont déclenchés.

Le déclenchement d'un rétracteur de ceinture ou d'un airbag s'accompagne d'une détonation et d'un éventuel dégagement de poussière:

- En règle générale, cette détonation est sans danger pour l'ouïe.
- Si la poussière qui se dégage n'est généralement pas nocive, elle est cependant susceptible de provoquer des difficultés respiratoires.

res passagères chez les personnes sujettes à l'asthme ou à des troubles respiratoires.

Si vous pouvez le faire sans danger, quittez immédiatement le véhicule ou ouvrez la vitre pour éviter des difficultés respiratoires.

Les airbags et les rétracteurs de ceinture pyrotechniques contiennent du perchlorate, lequel peut nécessiter un maniement spécial et des mesures de protection de l'environnement particulières. Tenez compte des directives nationales concernant l'élimination. Pour la Californie, consultez le site <https://dtsc.ca.gov/>. Vous trouverez par exemple des informations sur le perchlorate à l'aide de la fonction de recherche.

Ceintures de sécurité

Protection prévue par la ceinture de sécurité

Avant de prendre la route, bouclez toujours correctement votre ceinture de sécurité. Une ceinture de sécurité ne peut déployer son potentiel de protection que si elle est correctement bouclée.

⚠ ATTENTION Risque de blessure ou danger de mort dû à une ceinture de sécurité mal bouclée

Lorsque la ceinture de sécurité n'est pas bouclée correctement, elle n'est pas en mesure d'offrir la protection prévue.

En outre, une ceinture de sécurité mal bouclée peut même provoquer des blessures, par exemple en cas d'accident, de freinage brutal ou de changement brusque de direction.

► Veillez toujours à ce que tous les occupants du véhicule aient bouclé correctement leur ceinture et soient correctement assis.

Tenez toujours compte des remarques relatives à la position assise correcte du conducteur et au réglage des sièges (→ page 97).

Pour que la ceinture de sécurité correctement bouclée puisse apporter la protection prévue, chaque occupant du véhicule doit tenir compte des remarques suivantes:

- La ceinture de sécurité doit bien s'appliquer sur le corps, être tendue et ne pas être vrillée.
- La ceinture de sécurité doit passer sur le milieu de l'épaule et passer le plus bas possible dans le pli de l'aîne.
- La partie supérieure de la ceinture de sécurité ne doit pas toucher le cou ni passer sous le bras ou derrière le dos.
- Évitez de porter des vêtements épais (manteau d'hiver, par exemple).
- Poussez la ceinture abdominale le plus bas possible dans le pli de l'aîne et tendez-la avec la partie supérieure de la ceinture de sécurité. La ceinture abdominale ne doit jamais passer sur le ventre ou le bas-ventre. Les femmes enceintes aussi doivent y prêter attention.

- Ne faites jamais passer la ceinture de sécurité sur des objets tranchants, pointus, abrasifs ou fragiles.
- Une ceinture de sécurité ne doit toujours servir qu'à une seule personne à la fois. Un nourrisson ou un enfant ne doit en aucun cas être transporté sur les genoux d'un occupant du véhicule pendant la marche.
- N'attachez jamais à la fois des objets et une personne avec une même ceinture de sécurité. Lors de l'arrimage d'objets, de bagages ou du chargement, tenez toujours compte des remarques relatives au chargement du véhicule (→ page 109).
Assurez-vous également qu'aucun objet ne se trouve entre le siège et son occupant (un coussin, par exemple).

Les ceintures de sécurité des sièges suivants sont équipées d'une sécurité siège enfant:

- Siège passager
- Sièges arrière

Activation et désactivation de la sécurité siège enfant de la ceinture de sécurité (→ page 62).

Lorsqu'un enfant prend place à bord, respectez impérativement les instructions et les consignes de sécurité relatives au «Transport des enfants» (→ page 58).

Limitation de la protection prévue par la ceinture de sécurité

⚠ ATTENTION Risque de blessure ou danger de mort dû à une mauvaise position du siège

La ceinture de sécurité ne peut pas offrir la protection prévue si le dossier ne se trouve pas presque à la verticale.

Vous risquez notamment de glisser sous la ceinture de sécurité et de vous blesser.

- ▶ Réglez le siège correctement avant de prendre la route.
- ▶ Veillez toujours à ce que le dossier se trouve presque à la verticale et que la partie supérieure de la sangle d'épaule passe sur le milieu de l'épaule.

⚠ ATTENTION Risque de blessure ou danger de mort en l'absence de systèmes de retenue supplémentaires pour personnes de petite taille

Dans le cas des personnes mesurant moins de 5 ft (1,50 m), la ceinture de sécurité ne peut pas être placée correctement sans l'utilisation d'un système de retenue adapté.

- ▶ Protégez toujours les personnes mesurant moins de 5 ft (1,50 m) avec des systèmes de retenue supplémentaires appropriés.

⚠ ATTENTION Risque de blessure ou danger de mort dû à des ceintures de sécurité endommagées ou modifiées

Les ceintures de sécurité ne peuvent pas protéger en particulier dans les situations suivantes:

- La ceinture de sécurité est endommagée, modifiée, fortement encrassée, décolorée ou teintée dans la masse.

- La boucle de ceinture est endommagée ou fortement encrassée.
- Des modifications ont été apportées au rétracteur de ceinture, à l'ancrage de ceinture ou à l'enrouleur de sangle.

Lors d'un accident, les ceintures de sécurité peuvent subir des dommages non visibles de l'extérieur, dus par exemple à des éclats de verre.

Les ceintures de sécurité qui ont été modifiées ou qui sont endommagées peuvent se déchirer ou défailir, par exemple en cas d'accident.

Les rétracteurs de ceinture ayant subi des modifications peuvent se déclencher de manière intempestive ou ne pas fonctionner comme prévu.

- ▶ Ne modifiez jamais le système de ceintures de sécurité, par exemple la ceinture de sécurité, la boucle de ceinture, le rétracteur de ceinture, l'ancrage de ceinture et l'enrouleur de sangle.

- ▶ Assurez-vous que les ceintures de sécurité ne sont pas endommagées, usées ni encrassées.
- ▶ Après un accident, faites immédiatement contrôler les ceintures de sécurité par un atelier qualifié.

Utilisez uniquement des ceintures de sécurité agréées par Mercedes-Benz pour votre véhicule.

⚠ ATTENTION Risque de blessure ou danger de mort dû à des rétracteurs de ceinture qui se sont déclenchés selon un procédé pyrotechnique

Les rétracteurs de ceinture qui se sont déjà déclenchés selon un procédé pyrotechnique ne fonctionnent plus et ne peuvent donc pas apporter la protection prévue.

- ▶ Faites immédiatement remplacer les rétracteurs de ceinture qui se sont déclenchés selon un procédé pyrotechnique par un atelier qualifié.

Mercedes-Benz vous recommande de faire remorquer le véhicule jusqu'à un atelier qualifié après un accident.

! REMARQUE Dommages dû au coincement de la ceinture de sécurité

Lorsqu'une ceinture de sécurité inutilisée n'est pas complètement enroulée, elle risque d'être coincée dans la porte ou dans le mécanisme du siège.

- ▶ Veillez toujours à ce que les ceintures de sécurité inutilisées soient complètement enroulées.

Déblocage de la ceinture de sécurité arrière centrale

Lorsque vous basculez vers l'avant puis relevez le dossier du siège arrière gauche, il peut arriver qu'il soit impossible de tirer la ceinture de sécurité du siège central arrière. La ceinture de sécurité doit être débloquée.

- ▶ Tirez la ceinture de sécurité de 1 in (25 mm) environ au niveau de la sortie de ceinture du dossier, puis relâchez-la. La ceinture de sécurité se réenroule et est débloquée.

Bouclage et réglage de la ceinture de sécurité

Si vous tirez rapidement ou brutalement la ceinture de sécurité, l'enrouleur de sangle se bloque. Il est alors impossible de tirer davantage la sangle.

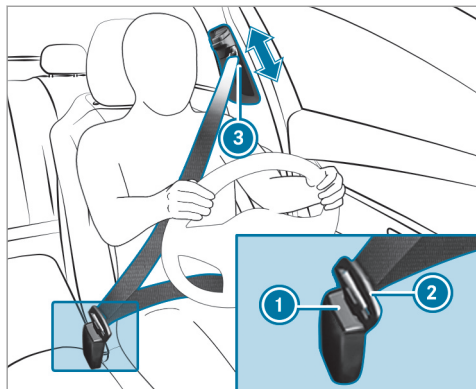

- ▶ Encliquez toujours la languette ② de la ceinture de sécurité dans la boucle de ceinture ① du siège correspondant.
- ▶ Tout en appuyant sur la touche du dispositif de déverrouillage de la sortie de ceinture ③, poussez cette dernière dans la position souhaitée.
- ▶ Relâchez la touche du dispositif de déverrouillage de la sortie de ceinture et assurez-

vous que la sortie de ceinture ③ est bien verrouillée dans un cran.

Véhicules équipés de la désactivation automatique de l'airbag passager :

! **REMARQUE** Déclenchement du rétracteur de ceinture et de l'airbag latéral lorsque le siège passager n'est pas occupé

Lorsque la languette de ceinture de la ceinture de sécurité est encliquetée dans la boucle de ceinture du siège passager qui n'est pas occupé, le rétracteur de ceinture et l'airbag latéral peuvent également, se déclencher en cas d'accident, en plus des autres systèmes.

- ▶ Une ceinture de sécurité ne doit toujours servir qu'à une seule personne à la fois.

Véhicules sans désactivation automatique de l'airbag passager :

! **REMARQUE** Déclenchement du rétracteur de ceinture lorsque le siège passager n'est pas occupé

Lorsque la languette de ceinture de la ceinture de sécurité est encliquetée dans la boucle de ceinture du siège passager qui n'est pas occupé, le rétracteur de ceinture peut également se déclencher en cas d'accident, en plus des autres systèmes.

- ▶ Une ceinture de sécurité ne doit toujours servir qu'à une seule personne à la fois.

Fonctionnement de l'ajustement de la ceinture de sécurité

Véhicules équipés du système PRE-SAFE® : après avoir bouclé une ceinture de sécurité avant, un ajustement de la ceinture de sécurité peut être effectué automatiquement avec une certaine force de rappel. Dans ce cas, ne retenez pas la ceinture de sécurité.

Vous pouvez activer et désactiver l'ajustement de la ceinture de sécurité par l'intermédiaire du système multimédia (→ page 47).

Activation et désactivation de l'ajustement de la ceinture de sécurité par l'intermédiaire du système multimédia

Système multimédia:

- ↳ Véhicule ▶▶  Réglages véhicule
- ▶▶ Ajustement ceintures
- ▶ Activez ou désactivez la fonction.

Débouclage des ceintures de sécurité

- ▶ Appuyez sur la touche de débouclage de la boucle de ceinture et ramenez la ceinture de sécurité avec la languette de ceinture.

Fonctionnement de l'alerte d'oubli de ceinture du conducteur et du passager

Le voyant d'alerte des ceintures de sécurité  qui se trouve sur l'écran pour les instruments a pour fonction d'attirer votre attention

sur le fait que tous les occupants du véhicule doivent boucler correctement leur ceinture de sécurité.

Le voyant d'alerte des ceintures de sécurité  reste allumé pendant 6 secondes après chaque démarrage du véhicule.

En outre, un signal d'alerte peut retentir.

Lorsque les portes conducteur et passager sont fermées et que le conducteur et le passager ont bouclé leur ceinture, l'alerte d'oubli de ceinture s'arrête.

Pendant la marche, l'alerte d'oubli de ceinture se met en marche dans les cas suivants:

- La vitesse du véhicule a dépassé au moins 1 fois 15 mph (25 km/h) et le conducteur ou le passager n'ont pas bouclé leur ceinture.
- Le conducteur ou le passager débouclent leur ceinture pendant la marche.

Airbags

Vue d'ensemble des airbags

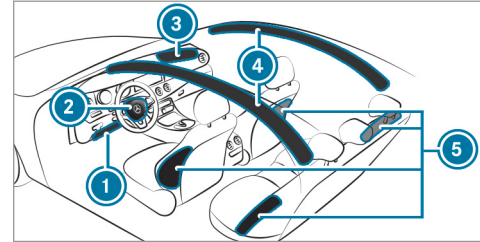

- ① Airbag genoux
- ② Airbag conducteur
- ③ Airbag passager
- ④ Airbag rideau
- ⑤ Airbag latéral

L'emplacement de montage d'un airbag est signalé par l'inscription AIRBAG.

En cas d'activation, un airbag peut augmenter la protection prévue pour chacun des occupants du véhicule.

Protection prévue par airbag:

- Airbag genoux: cuisses, genoux et jambes
- Airbag conducteur, airbag passager: tête et cage thoracique
- Airbag rideau: tête
- Airbag latéral: cage thoracique et bassin également, à l'avant

! REMARQUE Véhicules Mercedes-AMG

▶ Tenez compte des remarques figurant dans la notice d'utilisation complémentaire. Sinon, vous risquez de ne pas être averti des dangers qui pourraient se présenter.

! ATTENTION Risque de blessure ou danger de mort lorsque l'airbag passager est activé

Si un enfant est assis sur le siège passager alors que l'airbag passager est activé, il peut être percuté par l'airbag passager en cas d'accident.

NE JAMAIS installer de système de retenue pour enfants dos à la route sur un siège protégé par un AIRBAG FRONTAL ACTIVE. Cela peut provoquer la MORT de l'ENFANT ou le BLESSER GRAVEMENT.

Lorsque vous montez un système de retenue pour enfants sur le siège passager, tenez compte des remarques spécifiques au véhicule (→ page 67). Tenez aussi impérativement compte des remarques relatives aux systèmes de retenue pour enfants dos ou face à la route sur le siège passager.

Informations relatives à la désactivation automatique de l'airbag passager

L'airbag passager peut uniquement se déclencher en cas d'accident si le voyant PASSENGER AIR BAG OFF est éteint. Lorsque le siège passager est occupé, assurez-vous avant et pendant la marche que l'état de l'airbag passager est correct (→ page 53).

! REMARQUE A respecter impérativement lorsque le siège passager n'est pas occupé

En cas d'accident, les composants du système de retenue côté passager risquent de se déclencher inutilement:

- Des objets lourds sont posés sur le siège passager.
- La languette de ceinture de la ceinture de sécurité est encliquetée dans la boucle de ceinture alors que le siège passager n'est pas occupé.

▶ Rangez les objets dans un endroit approprié.

▶ Une ceinture de sécurité ne doit toujours servir qu'à une seule personne à la fois.

En fonction du type d'accident détecté, l'airbag rideau peut se déclencher du côté passager. Que le siège passager soit occupé ou non n'a aucune incidence sur le déclenchement.

Protection prévue par les airbags

En fonction du type d'accident, un airbag peut agir en complément d'une ceinture de sécurité correctement bouclée et augmenter la protection prévue.

⚠ ATTENTION Risque de blessure ou danger de mort dû à une position assise incorrecte

Si vous n'êtes pas assis correctement sur votre siège, l'airbag n'est pas en mesure d'apporter la protection prévue.

Chaque occupant du véhicule doit s'assurer des points suivants:

- boucler correctement la ceinture de sécurité. Veillez en particulier à ce que la ceinture abdominale ne passe jamais sur le ventre ou le bas-ventre chez les femmes enceintes.
- s'asseoir correctement et respecter une distance aussi grande que possible par rapport aux airbags

- tenir compte des remarques suivantes

▶ Veillez toujours à ce qu'aucun objet ne se trouve entre l'airbag et l'occupant du véhicule.

Pour éviter de prendre des risques lors du déclenchement d'un airbag, chaque occupant du véhicule doit tenir compte en particulier des remarques suivantes:

- Réglez les sièges correctement avant de prendre la route et reculez le siège conducteur et le siège passager au maximum. Tenez toujours compte pour ce faire des remarques relatives à la position assise correcte du conducteur (→ page 97).
- Saisissez le volant uniquement par la couronne du volant et par l'extérieur. L'airbag peut ainsi se déployer sans entraves.
- Appuyez-vous toujours contre le dossier de votre siège pendant la marche. Ne vous penchez pas en avant et ne vous appuyez pas contre la porte ou la vitre latérale. Sinon, vous vous trouvez dans la zone de déploiement des airbags.

- Les pieds doivent toujours reposer sur le sol. Ne posez pas vos pieds sur le poste de conduite, par exemple. Sinon, vos pieds se trouvent dans la zone de déploiement de l'airbag.
- Lorsque des enfants prennent place à bord, tenez compte des remarques supplémentaires (→ page 58).
- Rangez et arrimez toujours les objets correctement.

Les objets qui se trouvent dans l'habitacle peuvent entraver le fonctionnement correct des airbags. Chaque occupant du véhicule doit toujours s'assurer des points suivants en particulier:

- aucune personne, aucun animal ni aucun objet ne se trouvent entre les occupants du véhicule et un airbag
- aucun objet ne se trouve entre un siège et une porte ou un montant de porte (montant B)
- aucun objet dur, tel qu'un cintre, n'est accroché aux poignées de maintien ou aux portemanteaux

- aucun accessoire (appareil de navigation portable, téléphone portable ou porte-gobelets, par exemple) n'est fixé dans la zone de déploiement d'un airbag, au poste de conduite, aux portes, aux vitres latérales ou à l'habillage latéral par exemple

En outre, aucun câble de raccordement, aucun collier de serrage ni aucune sangle de maintien ne doit passer ou être fixé dans la zone de déploiement d'un airbag. Suivez toujours les instructions de montage du fabricant de l'accessoire, en particulier les remarques relatives à l'emplacement de montage approprié.

- aucun objet lourd, tranchant ou fragile ne se trouve dans les poches de vos vêtements. Rangez ces objets dans un endroit approprié.

Limitation de la protection prévue par les airbags

⚠ ATTENTION Risque de blessure dû à des modifications au niveau du cache d'un airbag

Si vous apportez des modifications au cache d'un airbag ou si vous y apposez des autocollants, par exemple, vous risquez de compromettre le fonctionnement des airbags.

- ▶ N'apportez jamais de modifications au cache d'un airbag et ne déposez aucun objet dessus.

L'emplacement de montage d'un airbag est signalé par l'inscription AIRBAG (→ page 47).

⚠ ATTENTION Risque de blessure ou danger de mort dû à des garnitures de siège inappropriées

En utilisant des garnitures de siège inappropriées, les airbags risquent de ne plus protéger les occupants du véhicule comme prévu.

En outre, le fonctionnement de la désactivation automatique de l'airbag passager risque d'être compromis.

- ▶ Utilisez uniquement des garnitures de siège qui ont été agréées par Mercedes-Benz pour le siège correspondant.

⚠ ATTENTION Risque de blessure dû à des dysfonctionnements des capteurs dans la porte

Toute modification ou tout travail non conforme effectué sur les portes ou les contre-portes ainsi que toute porte endommagée pourrait compromettre le fonctionnement des airbags.

- ▶ Ne modifiez jamais les portes ou des éléments de celles-ci.
- ▶ Confiez toujours les travaux sur les portes ou les contre-portes à un atelier qualifié.

⚠ ATTENTION Risque de blessure dû à un airbag qui s'est déjà déclenché

Un airbag qui s'est déjà déclenché n'offre plus de protection.

- ▶ Faites remorquer le véhicule jusqu'à un atelier qualifié pour faire remplacer un airbag qui s'est déclenché.

Faites remplacer immédiatement des airbags qui se sont déclenchés.

Statut de l'airbag passager

Fonctionnement de la désactivation automatique de l'airbag passager

La désactivation automatique de l'airbag passager est en mesure de détecter si le siège passager est occupé par une personne ou par un système de retenue pour enfants. L'airbag passager est activé ou désactivé en conséquence.

⚠ ATTENTION Risque de blessure ou danger de mort dû à des objets se trouvant sous le siège passager

Les objets coincés sous le siège passager peuvent interférer avec le fonctionnement de la désactivation automatique de l'airbag passager ou endommager le système.

- ▶ Ne rangez pas d'objets sous le siège passager.
- ▶ Lorsque le siège passager est occupé, assurez-vous qu'aucun objet n'est coincé sous le siège passager.

Lorsque vous montez un système de retenue pour enfants sur le siège passager, veillez toujours à respecter les points suivants:

- Veillez au positionnement correct du système de retenue pour enfants (→ page 57).
- Suivez toujours les instructions de montage du fabricant du système de retenue pour enfants.

- Ne placez en aucun cas des objets (des coussins, par exemple) sous ou derrière le système de retenue pour enfants.
- Réglez la profondeur d'assise au minimum.
- La surface d'appui du système de retenue pour enfants utilisé doit reposer entièrement sur l'assise du siège passager.
- Le dossier du système de retenue pour enfants face à la route doit si possible être complètement appuyé contre le dossier du siège passager.
- Le système de retenue pour enfants ne doit pas heurter le toit ni être soumis à une pression exercée par l'appuie-tête. Veillez à adapter l'inclinaison de dossier et le réglage de l'appuie-tête en conséquence.

⚠ ATTENTION Risque de blessure ou danger de mort dû à la présence d'objets entre l'assise et le système de retenue pour enfants

La présence d'objets entre l'assise et le système de retenue pour enfants peut perturber

le fonctionnement du système de désactivation automatique de l'airbag passager.

- ▶ Ne posez aucun objet entre l'assise et le système de retenue pour enfants.
- ▶ La surface d'appui du système de retenue pour enfants utilisé doit reposer entièrement sur l'assise du siège passager.
- ▶ Le dossier du système de retenue pour enfants face à la route doit si possible être complètement appuyé contre le dossier du siège passager.
- ▶ Suivez impérativement les instructions de montage du fabricant du système de retenue pour enfants.

La personne assise sur le siège passager doit respecter les remarques suivantes:

- boucler correctement la ceinture de sécurité (→ page 42)
- adopter une position assise aussi droite que possible avec le dos contre le dossier

- être, si possible, assise de telle manière que les pieds reposent sur le sol

Sinon l'airbag passager peut être désactivé à tort, dans les cas suivants par exemple:

- Le passager déporte son poids dans le véhicule en s'appuyant sur l'accoudoir.
- Le passager est assis de telle manière qu'il diminue la pression exercée sur l'assise.

⚠ ATTENTION Risque de blessure ou danger de mort lorsque l'airbag passager est désactivé

Si le voyant PASSENGER AIR BAG OFF est allumé, c'est que l'airbag passager est désactivé.

La personne assise sur le siège passager risque alors d'entrer en contact avec des parties de l'habitacle par exemple, notamment si elle est trop près du poste de conduite.

Lorsque le siège passager est occupé, assurez-vous toujours que:

- la classification de la personne occupant le siège passager est correcte et que l'airbag passager est désactivé ou activé en fonction de la personne occupant le siège passager
 - le siège passager est reculé au maximum
 - la personne est assise correctement
- ▶ Assurez-vous avant et pendant la marche que le statut de l'airbag passager est correct.

Lorsque le siège passager est occupé, la personne ou le système de retenue pour enfants occupant le siège passager est classifié une fois l'autodiagnostic de la désactivation de l'airbag passager terminé. Les voyants PASSENGER AIR BAG indiquent l'état de l'airbag passager.

Tenez toujours compte des remarques relatives au fonctionnement des voyants PASSENGER AIR BAG (→ page 53).

Fonctionnement des voyants PASSENGER AIR BAG

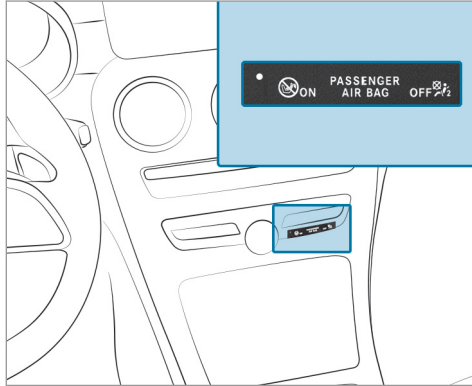

Autodiagnostic de la désactivation automatique de l'airbag passager

Lorsque le contact est mis, les 2 voyants PASSENGER AIR BAG ON et OFF s'allument pendant l'autodiagnostic.

Une fois l'autodiagnostic terminé, l'état de l'airbag passager est indiqué par l'intermédiaire des voyants PASSENGER AIR BAG:

- **ON est allumé** : l'airbag passager peut se déclencher en cas d'accident. Le voyant s'éteint au bout de 60 secondes.
- **ON et OFF sont éteints** : l'airbag passager peut se déclencher en cas d'accident.
- **OFF est allumé** : l'airbag passager est désactivé. Il ne se déclenchera pas en cas d'accident.

Si le voyant PASSENGER AIR BAG ON est éteint, seul le voyant PASSENGER AIR BAG OFF affiche l'état de l'airbag passager. Le voyant PASSENGER AIR BAG OFF peut être allumé en permanence ou être éteint.

Si le voyant PASSENGER AIR BAG OFF et le voyant d'alerte des systèmes de retenue  sont allumés en même temps, personne ne doit utiliser le siège passager. Ne montez pas non plus dans ce cas de système de retenue pour enfants sur le siège passager. Faites immédiatement contrôler et réparer le système de désacti-

vation automatique de l'airbag passager par un atelier qualifié.

Affichage d'état

Lorsque le siège passager est occupé, assurez-vous avant et pendant la marche que le statut de l'airbag passager est correct en fonction de la situation.

Après le montage d'un système de retenue pour enfants dos à la route sur le siège passager : PASSENGER AIR BAG OFF doit être allumé en permanence.

⚠ ATTENTION Risque de blessure ou danger de mort dû à l'utilisation d'un système de retenue pour enfants dos à la route alors que l'airbag passager est activé

Si vous installez un enfant dans un système de retenue pour enfants dos à la route monté sur le siège passager et que le voyant PASSENGER AIR BAG OFF est éteint, l'airbag passager risque de se déclencher en cas d'accident.

L'enfant risque d'être heurté par l'airbag.

Vous devez toujours vous assurer que l'airbag passager est désactivé. Le voyant PASSENGER AIR BAG OFF doit être allumé.

NE JAMAIS installer de système de retenue pour enfants dos à la route sur un siège protégé par un AIRBAG FRONTAL ACTIVE. Cela peut provoquer la MORT de l'ENFANT ou le BLESSER GRAVEMENT.

Lorsque vous montez un système de retenue pour enfants sur le siège passager, tenez compte des remarques spécifiques au véhicule (→ page 67).

En fonction du système de retenue pour enfants et de la taille de l'enfant, le voyant PASSENGER AIR BAG OFF peut être éteint. Dans ce cas, le système de retenue pour enfants dos à la route ne doit pas être monté sur le siège passager.

Au lieu de cela, montez le système de retenue pour enfants dos à la route sur un siège arrière approprié.

Après le montage d'un système de retenue pour enfants face à la route sur le siège passager : en fonction du système de retenue pour

enfants et de la taille de l'enfant, PASSENGER AIR BAG OFF peut être allumé en permanence ou être éteint. Tenez toujours compte des remarques suivantes.

⚠ ATTENTION Risque de blessure ou danger de mort dû à un positionnement incorrect du système de retenue pour enfants face à la route

Si vous installez un enfant dans un système de retenue pour enfants face à la route sur le siège passager et que vous positionnez le siège passager trop près du poste de conduite, en cas d'accident, l'enfant risque :

- d'entrer en contact avec des parties de l'habitacle, par exemple, si le voyant PASSENGER AIR BAG OFF est allumé
- d'être heurté par l'airbag, si le voyant PASSENGER AIRBAG OFF est éteint

▶ Reculez toujours le siège passager au maximum et réglez la profondeur d'assise au minimum. Ce faisant, veillez toujours à ce que la sangle supérieure de la ceinture passe correctement de la

sortie de ceinture sur le véhicule en direction du guide de la ceinture diagonale sur le système de retenue pour enfants. La sangle supérieure de la ceinture doit passer vers l'avant de la sortie de ceinture et vers le bas. Si nécessaire, réglez la sortie de ceinture et le siège passager.

▶ Suivez toujours les instructions de montage du fabricant du système de retenue pour enfants.

Lorsque vous montez un système de retenue pour enfants sur le siège passager, tenez compte des remarques spécifiques au véhicule (→ page 67).

Une personne est assise sur le siège passager : en fonction de la taille de la personne, PASSENGER AIR BAG OFF peut être allumé en permanence ou être éteint.

La personne assise sur le siège passager doit toujours respecter les remarques suivantes :

- Lorsque le siège passager est occupé par un adulte ou une personne de taille correspon-

dante, le voyant PASSENGER AIR BAG OFF doit être éteint. Cela indique que l'airbag passager est activé.

Si le voyant PASSENGER AIR BAG OFF est allumé en permanence, un adulte ou une personne de taille correspondante ne doit pas utiliser le siège passager.

Au lieu de cela, un siège arrière doit être utilisé.

- Lorsque le siège passager est occupé par une personne de petite taille (un adolescent ou un adulte de taille inférieure à la moyenne), le voyant PASSENGER AIR BAG OFF est soit allumé en permanence, soit éteint en fonction du résultat de la classification.
 - PASSENGER AIR BAG OFF éteint: reculez le siège passager au maximum ou la personne de petite taille doit occuper un siège arrière.
 - PASSENGER AIR BAG OFF allumé en permanence: la personne de petite taille ne doit pas utiliser le siège passager.

⚠ ATTENTION Risque de blessure ou danger de mort lorsque le voyant PASSENGER AIR BAG OFF est allumé

Si le voyant PASSENGER AIR BAG OFF reste allumé une fois l'autodiagnostic terminé, c'est que l'airbag passager est désactivé.

Lorsque le siège passager est occupé, assurez-vous toujours que:

- la classification de la personne occupant le siège passager est correcte et que l'airbag passager est désactivé ou activé en fonction de la personne occupant le siège passager
- la personne est assise correctement et a bouclé sa ceinture
- le siège passager est reculé au maximum

Tenez également impérativement compte des thèmes associés suivants:

- Système de retenue pour enfants sur le siège passager (→ page 67)

Système PRE-SAFE®

Fonctionnement de PRE-SAFE® (protection préventive des occupants)

Le système PRE-SAFE® peut détecter certaines situations critiques et prendre des mesures préventives pour protéger les occupants du véhicule.

Le système PRE-SAFE® peut prendre les mesures suivantes indépendamment les unes des autres:

- Prétension des ceintures de sécurité du siège conducteur et du siège passager
- Fermeture des vitres latérales
- **Véhicules avec toit ouvrant** : fermeture du toit ouvrant
- **Véhicules équipés de la fonction mémoire** : réglage d'une meilleure position du siège passager
- **Véhicules équipés de sièges multicon-tours** : augmentation de la pression de gonflage des joues de siège des dossiers

- Son PRE-SAFE®: activation possible du mécanisme de protection propre de l'ouïe par l'intermédiaire d'un bref signal de bruit lorsque le système multimédia est en marche

! **REMARQUE** Endommagement du à des objets situés dans l'espace jambes ou derrière le siège

Le réglage automatique de la position du siège risque d'endommager le siège et/ou l'objet.

- ▶ Rangez les objets dans un endroit approprié.

Annulation des mesures mises en œuvre par le système PRE-SAFE®

Lorsqu'aucun accident n'a eu lieu, les mesures mises en œuvre de manière préventive sont annulées.

Vous devez effectuer vous-même certains réglages.

- ▶ Si la tension exercée par la ceinture ne diminue pas, reculez légèrement le dossier. La prétension exercée par la ceinture se relâche.

Fonctionnement de PRE-SAFE® PLUS (protection préventive des occupants PLUS)

Le système PRE-SAFE® PLUS peut détecter certains cas de collision, en particulier une collision arrière imminente, et prendre certaines mesures préventives pour protéger les occupants du véhicule. Ces mesures ne permettent pas d'éviter une collision imminente.

Le système PRE-SAFE® PLUS peut prendre les mesures suivantes indépendamment les unes des autres:

- Prétension des ceintures de sécurité du siège conducteur et du siège passager
- Augmentation de la pression de freinage lorsque le véhicule est à l'arrêt. Cette intervention de freinage est automatiquement annulée au démarrage.

Lorsqu'aucun accident n'a eu lieu, les mesures mises en œuvre de manière préventive sont annulées.

Limites système

Le système ne prend aucune mesure dans la situation suivante:

- lorsque vous roulez en marche arrière

Le système n'effectue aucune intervention de freinage dans la situation suivante:

- pendant la marche
ou
- lors des manœuvres de stationnement avec l'assistant de stationnement actif

Transport d'enfants à bord d'un véhicule en toute sécurité

Remarques à prendre en compte lorsque des enfants prennent place à bord

- ① Tenez aussi impérativement compte des consignes de sécurité spécifiques à la situation. Lorsque des enfants prennent place à bord, vous pourrez ainsi identifier les risques éventuels et prévenir les dangers auxquels vous pourriez être exposés (→ page 58).

Soyez rigoureux

N'oubliez pas qu'être négligent au moment d'attacher l'enfant dans le système de retenue pour enfants peut avoir des conséquences graves. Soyez toujours rigoureux et attachez correctement l'enfant avant chaque trajet.

Pour une meilleure protection des enfants de moins de 12 ans et mesurant moins de 5 ft (1,50 m), Mercedes-Benz vous recommande de respecter impérativement les consignes suivantes:

- Installez toujours un enfant dans un système de retenue pour enfants adapté à votre véhicule Mercedes-Benz.
- Le système de retenue pour enfants doit être adapté à son âge, à son poids et à sa taille.
- Le siège du véhicule doit convenir pour le système de retenue pour enfants que vous voulez monter.

Les statistiques des accidents montrent que les enfants sont plus en sécurité sur les sièges arrière que sur les sièges avant. C'est pourquoi Mercedes-Benz vous recommande vivement de monter le système de retenue pour enfants de préférence sur un siège arrière.

Terme générique «Système de retenue pour enfants»

Dans cette notice d'utilisation, le terme générique «Système de retenue pour enfants» est utilisé. Un système de retenue pour enfants peut être:

- une coque pour bébé
- un siège enfant dos à la route
- un siège enfant face à la route
- une rehausse de siège avec un dossier et des guide-ceintures

Mercedes-Benz vous recommande d'utiliser une rehausse de siège avec un dossier.

Le système de retenue pour enfants doit être adapté à son âge, à son poids et à sa taille.

Tenez compte des dispositions et prescriptions légales

Respectez toujours les dispositions légales relatives à l'utilisation d'un système de retenue pour enfants dans le véhicule.

Tenez compte des normes relatives aux systèmes de retenue pour enfants

Tous les systèmes de retenue pour enfants doivent être conformes aux normes suivantes:

- Normes de sécurité américaines 213 et 225 (U.S. Federal Motor Vehicle Safety Standards)
- Normes de sécurité canadiennes 213 et 210.2 (Canadian Motor Vehicle Safety Standards)

Vous trouverez une attestation de conformité du système de retenue pour enfants à ces normes sur l'étiquette de rappel située sur le système de retenue pour enfants. Cette attestation figure également dans les instructions de montage livrées avec le système de retenue pour enfants.

Identification des risques, prévention des dangers

Systèmes de fixation pour les systèmes de retenue pour enfants dans le véhicule

Utilisez uniquement les systèmes de fixation suivants pour les systèmes de retenue pour enfants:

- les étriers de fixation ISOFIX
- le système de ceintures de sécurité du véhicule
- les points d'ancrage Top Tether

Montez de préférence un système de retenue pour enfants ISOFIX.

La pose facile grâce aux étriers de fixation du véhicule peut réduire les risques liés à un système de retenue pour enfants mal posé.

Lorsque l'enfant est protégé avec la ceinture de sécurité intégrée du système de retenue pour enfants ISOFIX, tenez impérativement compte de la masse totale autorisée pour l'enfant et le système de retenue pour enfants (→ page 63).

Dans le cas des enfants dont le poids est supérieur à 40 lb (18 kg) ou dont la taille est inférieure à celle permettant le positionnement correct de la ceinture de sécurité 3 points sans l'aide d'une rehausse de siège, une rehausse de siège est éventuellement nécessaire pour atteindre la position correcte de la ceinture de sécurité.

Mercedes-Benz recommande une rehausse de siège appropriée avec un dossier et des guide-ceintures.

Avantage d'un système de retenue pour enfants dos à la route

Transportez un bébé ou un enfant en bas âge de préférence dans un système de retenue pour enfants dos à la route approprié. Dans ce cas, l'enfant est assis dans le sens opposé au sens de la marche et regarde vers l'arrière.

La musculature du cou des bébés et des enfants en bas âge n'est pas suffisamment développée par rapport à la taille et au poids de leur tête. En cas d'accident, un système de retenue pour enfants dos à la route peut réduire le risque de blessure au niveau de la colonne cervicale.

Fixez toujours correctement les systèmes de retenue pour enfants

⚠ ATTENTION Risque de blessure ou danger de mort dû à un montage incorrect du système de retenue pour enfants

L'enfant ne peut pas alors plus être protégé ou retenu comme prévu.

- ▶ Suivez impérativement les instructions de montage du fabricant du système de retenue pour enfants et tenez également compte de son domaine d'application.
- ▶ Assurez-vous que toute la surface d'appui du système de retenue pour enfants utilisé repose toujours sur l'assise du siège.
- ▶ Ne placez en aucun cas des objets (des coussins, par exemple) sous ou derrière le système de retenue pour enfants.
- ▶ Utilisez les systèmes de retenue pour enfants uniquement avec les housses d'origine prévues à cet effet.

- ▶ Remplacez les housses endommagées uniquement par des housses d'origine.

⚠ ATTENTION Risque de blessure ou danger de mort dû à des systèmes de retenue pour enfants non arrimés dans le véhicule

Si le système de retenue pour enfants n'est pas monté correctement ou n'est pas arrimé, il risque de se détacher.

Le système de retenue pour enfants risque d'être projeté et de heurter un occupant du véhicule.

- ▶ Veillez toujours à monter correctement les systèmes de retenue pour enfants, même lorsque vous ne les utilisez pas.
- ▶ Suivez impérativement les instructions de montage du fabricant du système de retenue pour enfants.

- Suivez toujours les instructions de montage et la notice d'utilisation du fabricant du système de retenue pour enfants utilisé et tenez

compte des remarques spécifiques au véhicule:

- Pose du système de retenue pour enfants ISOFIX sur le siège arrière (→ page 63)
 - Fixation du système de retenue pour enfants sur le siège arrière à l'aide de la ceinture de sécurité (→ page 66)
 - Fixation du système de retenue pour enfants sur le siège passager à l'aide de la ceinture de sécurité (→ page 68). Tenez compte des remarques spécifiques relatives aux systèmes de retenue pour enfants dos et face à la route (→ page 67).
- Lorsque le siège passager est occupé, assurez-vous avant et pendant la marche que le statut de l'airbag passager est correct en fonction de la situation (→ page 53).
- Tenez compte des étiquettes d'avertissement qui sont apposées dans l'habitacle du véhicule et sur le système de retenue pour enfants.

- Si disponible, utilisez également le dispositif Top Tether.

Ne modifiez pas le système de retenue pour enfants

⚠ ATTENTION Risque de blessure dû à des modifications effectuées sur le système de retenue pour enfants

Le système de retenue pour enfants risque de ne plus fonctionner correctement. Il y a un risque de blessure accru.

- ▶ Ne modifiez jamais un système de retenue pour enfants.
- ▶ Fixez uniquement des accessoires agréés par le fabricant du système de retenue pour enfants spécialement pour ce système de retenue pour enfants.

Utilisez uniquement des systèmes de retenue pour enfants en bon état

⚠ ATTENTION Risque de blessure ou danger de mort dû à l'utilisation de systèmes de retenue pour enfants endommagés

Les systèmes de retenue pour enfants endommagés ou fortement sollicités lors d'un accident ne peuvent plus offrir la protection prévue.

L'enfant ne peut éventuellement pas être retenu.

- ▶ Remplacez immédiatement les systèmes de retenue pour enfants endommagés ou fortement sollicités lors d'un accident.
- ▶ Faites immédiatement contrôler les systèmes de fixation des systèmes de retenue pour enfants par un atelier qualifié avant de remonter un système de retenue pour enfants.

Évitez une exposition directe au soleil

⚠ ATTENTION Risque de brûlure dû à une exposition directe au soleil sur le siège enfant

Si le système de retenue pour enfants est exposé directement au soleil, des parties de ce dernier pourraient devenir très chaudes.

Les enfants risquent de se brûler, notamment au contact des pièces métalliques du système de retenue pour enfants.

- ▶ Veillez toujours à ce que le système de retenue pour enfants ne soit pas exposé directement au soleil.
- ▶ Protégez le système de retenue pour enfants avec une couverture, par exemple.
- ▶ Si le système de retenue pour enfants a été exposé directement au soleil, laissez-le refroidir avant d'installer votre enfant.
- ▶ Ne laissez jamais des enfants sans surveillance à l'intérieur du véhicule.

Faites attention lorsque vous arrêtez ou garez votre véhicule

⚠ ATTENTION Risque d'accident et de blessure si des enfants sont laissés sans surveillance à l'intérieur du véhicule

Si vous laissez des enfants sans surveillance à l'intérieur du véhicule, ils peuvent notamment

- ouvrir les portes et mettre en danger d'autres personnes ou usagers
- descendre du véhicule et se faire renverser
- utiliser les équipements du véhicule et se coincer, par exemple

En outre, les enfants peuvent mettre le véhicule en mouvement, par exemple en

- desserrant le frein de stationnement
- changeant la position de la boîte de vitesses
- démarrant le véhicule

- ▶ Ne laissez jamais des enfants sans surveillance à l'intérieur du véhicule.
- ▶ Lorsque vous quittez le véhicule, prenez toujours la clé avec vous et verrouillez le véhicule.
- ▶ Conservez la clé hors de portée des enfants.

⚠ ATTENTION Danger de mort dû à une forte chaleur ou à l'action du froid dans le véhicule

Lorsque des personnes, en particulier des enfants, sont exposées de manière prolongée à une forte chaleur ou à un froid excessif, il y a risque de blessure, voire danger de mort!

- ▶ Ne laissez jamais de personnes sans surveillance à l'intérieur du véhicule, en particulier des enfants.

Vue d'ensemble des sièges convenant pour le montage d'un système de retenue pour enfants

Siège arrière gauche/droit

Système de fixation privilégié:



Fixation ISOFIX pour siège enfant



Si disponible, utilisez également le dispositif Top Tether (→ page 65).

Autre système de fixation:



Ceinture de sécurité du siège du véhicule

Siège passager

Système de fixation:



Ceinture de sécurité du siège du véhicule



Consignes à respecter impérativement:

- Lorsque le siège passager est occupé, assurez-vous avant et pendant la marche que le statut de l'airbag passager est correct en fonction de la situation (→ page 53).

- Tenez compte des remarques relatives à la désactivation automatique de l'airbag passager (→ page 51).

Siège arrière central

Système de fixation:

-  Ceinture de sécurité du siège du véhicule
-  Si disponible, utilisez également le dispositif Top Tether (→ page 65).

Activation et désactivation de la sécurité siège enfant de la ceinture de sécurité

⚠ ATTENTION Risque de blessure ou danger de mort si une ceinture de sécurité est débouclée pendant la marche

Si la ceinture de sécurité est débouclée pendant la marche, la sécurité enfants se désactive et le système de retenue pour enfants n'est plus fixé correctement. La ceinture de sécurité est légèrement réenroulée par l'enrouleur automatique et ne peut pas être rebouclée immédiatement.

- ▶ Arrêtez-vous immédiatement en tenant compte des conditions de circulation.
- ▶ Réactivez la sécurité siège enfant et fixez correctement le système de retenue pour enfants.

La sécurité siège enfant activée veille à ce que les ceintures de sécurité du siège passager et des sièges arrière ne se relâchent pas une fois le système de retenue pour enfants fixé.

Les ceintures de sécurité des sièges suivants sont équipées d'une sécurité siège enfant:

- Siège passager
- Sièges arrière

Pose du système de retenue pour enfants:

- ▶ Lors de la pose, suivez toujours les instructions de montage ainsi que la notice d'utilisation du fabricant du système de retenue pour enfants utilisé et tenez toujours compte des remarques qui figurent dans la présente notice d'utilisation.
- ▶ Tirez la ceinture de sécurité sans à-coups hors de la sortie de ceinture.

- ▶ Encliquez la languette de ceinture dans la boucle de ceinture.

Activation de la sécurité siège enfant:

- ▶ Tirez la ceinture de sécurité complètement et laissez l'enrouleur automatique la réenrouler. Si la sécurité siège enfant est activée, vous entendez un bruit de cliquet.
- ▶ Appuyez sur le système de retenue pour enfants afin que la ceinture de sécurité soit bien tendue.

Désactivation de la sécurité siège enfant:

- ▶ Appuyez sur la touche de débouclage de la boucle de ceinture.
- ▶ Maintenez la languette de ceinture et ramenez-la en direction de la sortie de ceinture.

Fixation du système de retenue pour enfants ISOFIX sur le siège arrière

Pose du système de retenue pour enfants ISOFIX sur le siège arrière

⚠ ATTENTION Risque d'accident si la banquette arrière, le siège arrière et le dossier ne sont pas verrouillés

La banquette arrière, le siège arrière et le dossier risquent de basculer vers l'avant, même pendant la marche.

- L'occupant du véhicule est alors pressé contre la ceinture de sécurité. La ceinture de sécurité n'est plus en mesure de vous apporter la protection prévue et risque de vous blesser.
 - Les objets ou le chargement déposés dans le coffre ou compartiment de chargement ne peuvent pas être retenus par le dossier.
- ▶ Avant chaque trajet, assurez-vous que la banquette arrière, le siège arrière et le dossier sont verrouillés.

Si les dossiers gauche et droit ne sont pas encliquetés et verrouillés, un message apparaît sur l'écran multifonction du combiné d'instruments.

L'indicateur rouge de verrouillage est visible si le dossier central n'est pas encliqueté et verrouillé.

⚠ ATTENTION Risque de blessure ou danger de mort dû au dépassement de la masse totale autorisée de l'enfant et du système de retenue pour enfants

Les systèmes de fixation de siège-enfant ISOFIX risquent d'être trop fortement sollicités et, en cas d'accident par exemple, l'enfant ne peut pas être retenu.

- ▶ Si le poids total de l'enfant et du système de retenue pour enfants est supérieur à la masse totale autorisée de 73 lb (33 kg), utilisez uniquement des systèmes de retenue pour enfants ISOFIX avec lesquels l'enfant est protégé avec la ceinture de sécurité du siège du véhicule.

- ▶ Fixez également le système de retenue pour enfants avec la sangle Top Tether, s'il y en a une.

Tenez toujours compte des instructions concernant la masse du système de retenue pour enfants:

- dans les instructions de montage et la notice d'utilisation du fabricant du système de retenue pour enfants utilisé
- sur une étiquette du système de retenue pour enfants, s'il y en a une

Contrôlez régulièrement que la masse totale autorisée de l'enfant et du système de retenue pour enfants est encore respectée.

Lorsque vous montez un système de retenue pour enfants, tenez toujours compte des points suivants:

- Tenez toujours compte du domaine d'application ainsi que des spécifications concernant le montage de systèmes de retenue pour enfants sur les sièges.

- ✓ Suivez toujours les instructions de montage et la notice d'utilisation du fabricant du système de retenue pour enfants utilisé.
- ✓ Assurez-vous que les pieds de l'enfant ne touchent pas le siège avant. Si nécessaire, avancez légèrement le siège avant.
- 🚫 Lorsque vous montez un système de retenue pour enfants ISOFIX, tenez en outre compte des points suivants:
 - ✓ **En cas d'utilisation d'une coque pour bébé homologuée pour la classe de poids 0/0+ et d'un système de retenue pour enfants dos à la route homologué pour la classe de poids I sur un siège arrière** : réglez le siège avant de manière à ce qu'il ne touche pas le système de retenue pour enfants.
 - ✓ **En cas d'utilisation d'un système de retenue pour enfants face à la route homologué pour la classe de poids I** : dans la mesure du possible, déposez l'appuie-tête du siège correspondant. En outre, le dossier du système de retenue pour enfants doit être autant que possible

appuyé entièrement contre le dossier du siège du véhicule.

Après la dépose du système de retenue pour enfants, remettez immédiatement l'appuie-tête en place et réglez correctement tous les appuie-tête.

- ✓ Si l'appuie-tête du siège enfant ne peut pas être entièrement sorti lorsqu'il est monté dans le véhicule, cela entraîne une limitation du réglage de la taille maximale pour les systèmes de retenue pour enfants de la classe de poids II ou III.

Un contact avec le toit lorsque l'appuie-tête est complètement sorti et verrouillé n'entraîne pas de limitation d'utilisation.
- ✓ Le système de retenue pour enfants ne doit pas être monté de façon à être bloqué entre le toit et l'assise et/ou à être vrillé. Si possible, réglez l'inclinaison d'assise en conséquence.
- ✓ Le système de retenue pour enfants ne doit pas être soumis à une pression exercée par l'appuie-tête. Réglez si nécessaire les appuie-tête en conséquence.

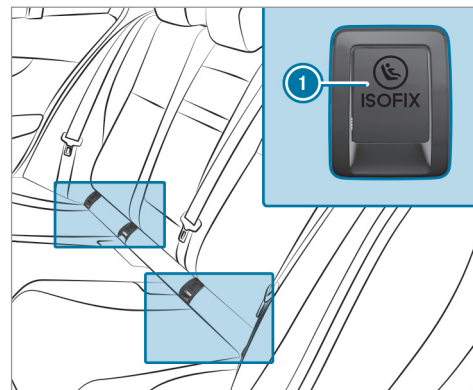

1 Etriers de fixation ISOFIX

Assurez-vous impérativement avant chaque trajet que le système de retenue pour enfants ISOFIX est correctement verrouillé dans les 2 étriers de fixation côté véhicule.

! **REMARQUE** Endommagement de la ceinture de sécurité du siège central lors du montage du système de retenue pour enfants

▶ Assurez-vous que la ceinture de sécurité n'est pas coincée.

▶ Montez le système de retenue pour enfants ISOFIX sur les 2 étriers de fixation côté véhicule.

Montage du dispositif Top Tether

! **ATTENTION** Risque de blessure ou danger de mort en cas de dossiers des sièges arrière non verrouillés après le montage des sangles Top Tether

Les dossiers des sièges arrière peuvent basculer vers l'avant pendant la marche.

Les systèmes de retenue pour enfants ne peuvent alors plus offrir la protection prévue. Ils risquent même de provoquer des blessures supplémentaires.

- ▶ Verrouillez toujours les dossiers des sièges arrière après le montage des sangles Top Tether.
- ▶ Tenez impérativement compte de l'indicateur de verrouillage.

Si les dossiers gauche et droit ne sont pas encliquetés et verrouillés, un message apparaît sur l'écran multifonction du combiné d'instruments.

L'indicateur rouge de verrouillage est visible si le dossier central n'est pas encliqueté et verrouillé.

 Si le système de retenue pour enfants est équipé d'une sangle Top Tether:

Le risque de blessure peut être réduit grâce au dispositif Top Tether. La sangle Top Tether permet de créer une liaison supplémentaire entre le système de retenue pour enfants fixé avec le système ISOFIX et le véhicule.

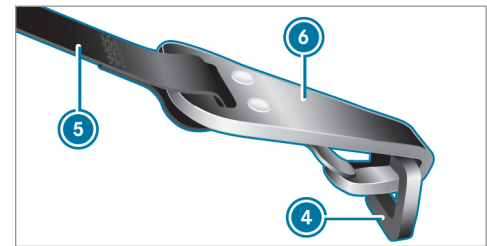
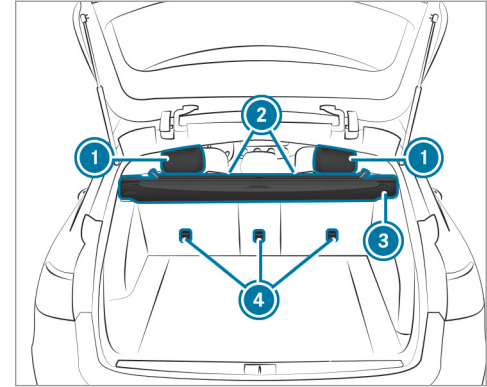

- ▶ Si nécessaire, tirez l'appuie-tête ① vers le haut (→ page 102).
- ▶ Montez le système de retenue pour enfants ISOFIX avec le dispositif Top Tether. Suivez les instructions de montage du fabricant du système de retenue pour enfants.
- ▶ Passez la sangle Top Tether ⑤ sous l'appuie-tête ① entre les 2 tiges de guidage de l'appuie-tête.
- ▶ Faites passer la sangle Top Tether ⑤ entre le cache-bagages et filet de sécurité enroulables ③ et le dossier ② et amenez-la vers le bas.
- ▶ Accrochez le crochet Top Tether ④ de la sangle Top Tether ⑤ au point d'ancrage Top Tether ④ sans que la sangle ne soit vrillée.
- ▶ Tendez la sangle Top Tether ⑤. Suivez les instructions de montage du fabricant du système de retenue pour enfants.
- ▶ Si nécessaire, tirez l'appuie-tête ① vers le bas (→ page 102). Veillez à ce que la sangle Top Tether ⑤ puisse coulisser librement.

Fixation du système de retenue pour enfants à l'aide de la ceinture de sécurité

Fixation du système de retenue pour enfants sur le siège arrière à l'aide de la ceinture de sécurité

⚠ ATTENTION Risque d'accident si la banquette arrière, le siège arrière et le dossier ne sont pas verrouillés

La banquette arrière, le siège arrière et le dossier risquent de basculer vers l'avant, même pendant la marche.

- L'occupant du véhicule est alors pressé contre la ceinture de sécurité. La ceinture de sécurité n'est plus en mesure de vous apporter la protection prévue et risque de vous blesser.
- Les objets ou le chargement déposés dans le coffre ou compartiment de chargement ne peuvent pas être retenus par le dossier.

- ▶ Avant chaque trajet, assurez-vous que la banquette arrière, le siège arrière et le dossier sont verrouillés.

Si les dossiers gauche et droit ne sont pas encliquetés et verrouillés, un message apparaît sur l'écran multifonction du combiné d'instruments.

L'indicateur rouge de verrouillage est visible si le dossier central n'est pas encliqueté et verrouillé.

Lorsque vous montez un système de retenue pour enfants à l'aide de la ceinture de sécurité, tenez compte des remarques suivantes :

- ✓ Suivez toujours les instructions de montage et la notice d'utilisation du fabricant du système de retenue pour enfants utilisé.
- ✓ **En cas d'utilisation d'une coque pour bébé homologuée pour la classe de poids 0/0+ et d'un système de retenue pour enfants dos à la route homologué pour la classe de poids I sur un siège arrière** : réglez le siège avant de manière à ce qu'il ne touche pas le système de retenue pour enfants.

☑ **En cas d'utilisation d'un système de retenue pour enfants face à la route homologué pour la classe de poids I :**

dans la mesure du possible, déposez l'appuie-tête du siège correspondant.

Après la dépose du système de retenue pour enfants, remettez immédiatement l'appuie-tête en place et réglez correctement tous les appuie-tête.

☑ Le dossier du système de retenue pour enfants face à la route doit si possible être complètement appuyé contre le dossier du siège arrière.

☑ Si l'appuie-tête du siège enfant ne peut pas être entièrement sorti lorsqu'il est monté dans le véhicule, cela entraîne une limitation du réglage de la taille maximale pour les systèmes de retenue pour enfants de la classe de poids II ou III.

Un contact avec le toit lorsque l'appuie-tête est complètement sorti et verrouillé n'entraîne pas de limitation d'utilisation.

☑ Le système de retenue pour enfants ne doit pas être monté de façon à être bloqué entre

le toit et l'assise et/ou à être vrillé. Si possible, réglez l'inclinaison d'assise en conséquence.

☑ Le système de retenue pour enfants ne doit pas être soumis à une pression exercée par l'appuie-tête. Réglez si nécessaire les appuie-tête en conséquence.

☑ Assurez-vous que les pieds de l'enfant ne touchent pas le siège avant. Si nécessaire, avancez légèrement le siège avant.

Les ceintures de sécurité des sièges suivants sont équipées d'une sécurité siège enfant :

- Siège passager
- Sièges arrière

La sécurité siège enfant activée veille à ce que les ceintures de sécurité du siège passager et des sièges arrière ne se relâchent pas une fois le système de retenue pour enfants fixé (→ page 62).

▶ Montez le système de retenue pour enfants. La surface d'appui du système de retenue pour enfants utilisé doit reposer entièrement sur l'assise du siège arrière.

▶ Veillez toujours à ce que la sangle supérieure de la ceinture passe correctement de la sortie de ceinture sur le véhicule en direction du guide de la ceinture diagonale sur le système de retenue pour enfants.

La sangle supérieure de la ceinture doit passer vers l'avant de la sortie de ceinture et vers le bas.

Remarques relatives aux systèmes de retenue pour enfants dos et face à la route sur le siège passager

⚠ ATTENTION Risque de blessure ou danger de mort dû à l'utilisation d'un système de retenue pour enfants dos à la route alors que l'airbag passager est activé

Si vous installez un enfant dans un système de retenue pour enfants dos à la route monté sur le siège passager et que le voyant PASSENGER AIR BAG OFF est éteint, l'airbag passager risque de se déclencher en cas d'accident.

L'enfant risque d'être heurté par l'airbag.

Vous devez toujours vous assurer que l'airbag passager est désactivé. Le voyant PASSENGER AIR BAG OFF doit être allumé.

NE JAMAIS installer de système de retenue pour enfants dos à la route sur un siège protégé par un AIRBAG FRONTAL ACTIVE. Cela peut provoquer la MORT de l'ENFANT ou le BLESSER GRAVEMENT.

Tenez compte des remarques spécifiques relatives aux systèmes de retenue pour enfants dos et face à la route (→ page 68).

Tenez toujours compte du statut de l'airbag passager indiqué par le voyant PASSENGER AIR BAG OFF:

- En cas d'utilisation d'un système de retenue pour enfants dos à la route sur le siège passager, l'airbag passager doit toujours être désactivé. C'est uniquement le cas lorsque le voyant PASSENGER AIR BAG OFF est allumé en permanence (→ page 53).
- Si le voyant PASSENGER AIR BAG OFF est éteint, c'est que l'airbag passager est activé.

L'airbag passager peut se déclencher en cas d'accident.

Fixation du système de retenue pour enfants sur le siège passager à l'aide de la ceinture de sécurité

Lorsque vous montez un système de retenue pour enfants sur le siège passager à l'aide de la ceinture de sécurité, tenez compte des remarques suivantes:

- ✓ Tenez compte des remarques relatives aux systèmes de retenue pour enfants dos et face à la route sur le siège passager (→ page 67).
- ✓ Suivez les instructions de montage ainsi que la notice d'utilisation du fabricant du système de retenue pour enfants utilisé.
- ✓ En cas d'utilisation d'un système de retenue pour enfants face à la route homologué pour la classe I: dans la mesure du possible, déposez l'appuie-tête du siège correspondant.

Après la dépose du système de retenue pour enfants, remettez immédiatement

l'appuie-tête en place et réglez correctement tous les appuie-tête.

- ✓ Le dossier du système de retenue pour enfants face à la route doit si possible être complètement appuyé contre le dossier du siège passager.
- ✓ Si les appuie-tête du siège enfant ne peuvent pas être sortis complètement quand le siège enfant est installé dans le véhicule, le réglage de la taille maximale est limité pour les systèmes de retenue pour enfants des classes de poids II et III.
Un contact avec le toit lorsque l'appuie-tête est complètement sorti et verrouillé n'entraîne pas de limitation d'utilisation.
- ✓ Le système de retenue pour enfants ne doit pas être monté de façon à être bloqué entre le toit et l'assise et/ou à être vrillé.
- ✓ Le système de retenue pour enfants ne doit pas être soumis à une pression exercée par l'appuie-tête. Réglez si nécessaire les appuie-tête en conséquence.

- ☑ Ne placez en aucun cas des objets (des coussins, par exemple) sous ou derrière le système de retenue pour enfants.

La ceinture de sécurité du siège passager est équipée d'une sécurité siège enfant.

La sécurité siège enfant activée veille à ce que la ceinture de sécurité ne se relâche pas une fois le système de retenue pour enfants fixé (→ page 62).

- ▶ Reculez le siège passager au maximum et réglez-le, si possible, dans la position la plus haute.
- ▶ Réglez la profondeur d'assise au minimum.
- ▶ Réglez l'inclinaison d'assise de manière à ce que le bord avant de l'assise soit placé dans la position la plus haute et le bord arrière de l'assise dans la position la plus basse.
- ▶ Réglez le dossier dans une position aussi droite que possible.
- ▶ Montez le système de retenue pour enfants. La surface d'appui du système de retenue pour enfants utilisé doit reposer entièrement sur l'assise du siège passager.

- ▶ Veillez toujours à ce que la sangle supérieure de la ceinture passe correctement de la sortie de ceinture sur le véhicule en direction du guide de la ceinture diagonale sur le système de retenue pour enfants.

La sangle supérieure de la ceinture doit passer vers l'avant de la sortie de ceinture et vers le bas.

- ▶ Si nécessaire, réglez la sortie de ceinture et le siège passager en conséquence.

Sécurités enfants

Activation et désactivation de la sécurité enfants au niveau des portes arrière

⚠ ATTENTION Risque d'accident et de blessure si des enfants sont laissés sans surveillance à l'intérieur du véhicule

Si vous laissez des enfants sans surveillance à l'intérieur du véhicule, ils peuvent notamment

- ouvrir les portes et mettre en danger d'autres personnes ou usagers
- descendre du véhicule et se faire renverser
- utiliser les équipements du véhicule et se coincer, par exemple

En outre, les enfants peuvent mettre le véhicule en mouvement, par exemple en

- desserrant le frein de stationnement
- changeant la position de la boîte de vitesses

- démarrant le véhicule

- ▶ Ne laissez jamais des enfants sans surveillance à l'intérieur du véhicule.
- ▶ Lorsque vous quittez le véhicule, prenez toujours la clé avec vous et verrouillez le véhicule.
- ▶ Conservez la clé hors de portée des enfants.

⚠ ATTENTION Danger de mort dû à une forte chaleur ou à l'action du froid dans le véhicule

Lorsque des personnes, en particulier des enfants, sont exposées de manière prolongée à une forte chaleur ou à un froid excessif, il y a risque de blessure, voire danger de mort!

- ▶ Ne laissez jamais de personnes sans surveillance à l'intérieur du véhicule, en particulier des enfants.

⚠ ATTENTION Risque d'accident et de blessure si des enfants sont laissés sans surveillance à l'intérieur du véhicule

Lorsque des enfants prennent place à bord, ils peuvent notamment:

- ouvrir les portes et mettre en danger d'autres personnes ou usagers
- descendre du véhicule et se faire renverser
- utiliser les équipements du véhicule avec lesquels ils pourraient, par exemple, se coincer

- ▶ Activez toujours les sécurités enfants lorsque des enfants prennent place à bord.
- ▶ Ne laissez jamais des enfants sans surveillance à l'intérieur du véhicule.
- ▶ Lorsque vous quittez le véhicule, prenez toujours la clé avec vous et verrouillez le véhicule.

Des sécurités enfants sont disponibles pour les portes arrière et pour les vitres latérales arrière.

La sécurité enfants au niveau des portes arrière permet de condamner chaque porte séparément. Elle ne peut plus être ouverte de l'intérieur.

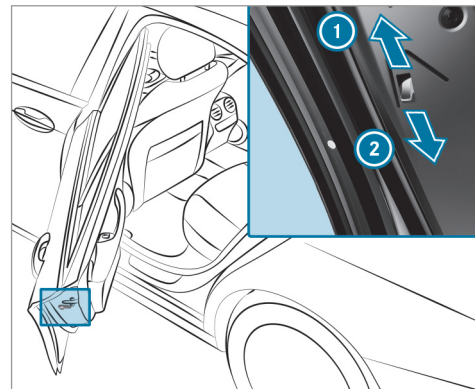

- ▶ Actionnez le levier dans le sens de la flèche ① (activation de la sécurité) ou ② (désactivation de la sécurité).
- ▶ Contrôlez ensuite le fonctionnement de la sécurité enfants sur chaque porte.

Activation et désactivation de la sécurité enfants au niveau des vitres latérales arrière

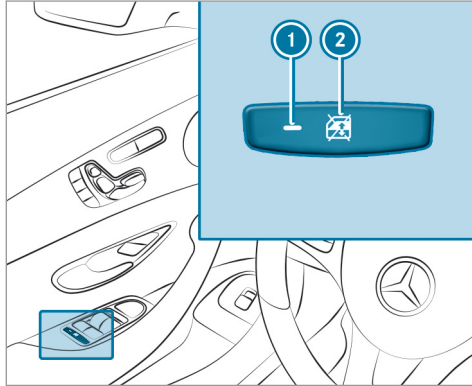

► Activation ou désactivation de la sécurité : appuyez sur la touche ②.

La vitre latérale arrière peut être ouverte ou fermée dans les situations suivantes :

- le voyant ① est allumé : par l'intermédiaire du contacteur qui se trouve sur la porte conducteur
- le voyant ① est éteint : par l'intermédiaire du contacteur correspondant qui se trouve sur la porte arrière ou sur la porte conducteur

Remarques relatives au transport des animaux domestiques

▲ ATTENTION Risques d'accident et de blessure si des animaux sont laissés non protégés sans surveillance à l'intérieur du véhicule

Si vous laissez des animaux sans surveillance ou sans protection à l'intérieur du véhicule, ils risquent d'appuyer sur des touches ou des contacteurs, par exemple.

Il est alors possible pour les animaux :

- d'activer les équipements du véhicule et, par exemple, de se coincer
- de mettre en marche ou d'arrêter des systèmes et de mettre ainsi en danger d'autres usagers

Si les animaux ne sont pas protégés, ils risquent en outre, en cas d'accident, de changement brusque de direction ou de coup de frein brutal, d'être projetés à l'intérieur du véhicule et de blesser les occupants.

- Ne laissez jamais des animaux sans surveillance à l'intérieur du véhicule.
- Protégez correctement les animaux pendant la marche, par exemple avec une cage de transport pour animaux adaptée.

Clé

Vue d'ensemble des fonctions de la clé

⚠ ATTENTION Risque d'accident et de blessure si des enfants sont laissés sans surveillance à l'intérieur du véhicule

Si vous laissez des enfants sans surveillance à l'intérieur du véhicule, ils peuvent notamment

- ouvrir les portes et mettre en danger d'autres personnes ou usagers
- descendre du véhicule et se faire renverser
- utiliser les équipements du véhicule et se coincer, par exemple

En outre, les enfants peuvent mettre le véhicule en mouvement, par exemple en

- desserrant le frein de stationnement
- changeant la position de la boîte de vitesses
- démarrant le véhicule

- ▶ Ne laissez jamais des enfants sans surveillance à l'intérieur du véhicule.
- ▶ Lorsque vous quittez le véhicule, prenez toujours la clé avec vous et verrouillez le véhicule.
- ▶ Conservez la clé hors de portée des enfants.

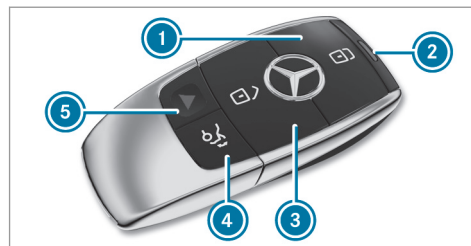

! REMARQUE Endommagement de la clé par des champs magnétiques

- ▶ Eloignez la clé des champs magnétiques puissants.



Clé du véhicule avec alarme panique

- ① Verrouillage
- ② Voyant
- ③ Déverrouillage
- ④ Ouverture et fermeture du hayon
- ⑤ Alarme panique

i Si le voyant ② ne s'allume pas lorsque vous appuyez sur la touche  ou , la pile est faible ou il se peut qu'elle soit déchargée. Remplacez la pile dès que possible.

Remplacement de la pile de la clé (→ page 74)

La clé vous permet de verrouiller et de déverrouiller les éléments suivants:

- Portes
- Trappe de réservoir
- Hayon

Si vous n'ouvrez pas le véhicule dans les 40 secondes qui suivent le déverrouillage, il se verrouille de nouveau. La protection antivol est réactivée.

Ne posez pas la clé à côté d'appareils électroniques ou d'objets métalliques. Cela risque de compromettre le fonctionnement de la clé.

Activation et désactivation du signal sonore de fermeture

Système multimédia:

- ➔ Véhicule ➔  Réglages véhicule
- ➔ Conf. sonore ferm.

- ▶ Activez ou désactivez la fonction.

Activation et désactivation de l'alarme panique

Conditions requises

- Le contact n'est pas mis.





- ▶ **Activation** : appuyez sur la touche ① pendant 1 seconde environ. Une alarme optique et une alarme sonore se déclenchent.
- ▶ **Désactivation** : appuyez de nouveau brièvement sur la touche ①.

ou

- ▶ Appuyez sur la touche Start/Stop qui se trouve sur le poste de conduite avec la clé à l'intérieur du véhicule.

Modification des réglages de déverrouillage

Fonctions de déverrouillage possibles avec la clé:

- Déverrouillage centralisé
- Déverrouillage de la porte conducteur et de la trappe de réservoir
- ▶ **Passage d'un réglage à l'autre** : appuyez simultanément sur les touches  et  pendant 6 secondes environ, jusqu'à ce que le voyant clignote 2 fois.

Possibilités lorsque la fonction de déverrouillage pour la porte conducteur et la trappe de réservoir est sélectionnée:

- **Déverrouillage centralisé du véhicule** : appuyez 2 fois sur la touche .
- **Véhicules équipés de la fonction KEYLESS-GO** : vous ne déverrouillez que la porte conducteur et la trappe de réservoir

lorsque vous touchez le côté intérieur de la poignée de porte conducteur.

Désactivation des fonctions de la clé

Si vous n'utilisez pas votre véhicule ou une clé pendant une période prolongée, vous pouvez réduire la consommation de courant de la clé correspondante. Désactivez pour ce faire les fonctions de la clé.

▶ **Désactivation** : appuyez brièvement 2 fois de suite sur la touche  de la clé. Le voyant de la clé s'allume brièvement 2 fois de suite, puis 1 fois de manière prolongée.

▶ **Activation** : appuyez sur une touche quelconque de la clé.

ⓘ Lorsque vous démarrez le véhicule alors que la clé se trouve dans le bac de rangement de la console centrale, les fonctions de la clé sont activées automatiquement (→ page 146).

Retrait et rangement de la clé de secours

Retrait de la clé de secours

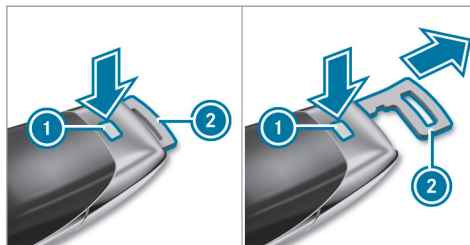

- ▶ Appuyez sur le bouton de déverrouillage ①. La clé de secours ② glisse légèrement vers l'extérieur.
- ▶ Tirez la clé de secours ② jusqu'à ce qu'elle s'enclenche dans la position intermédiaire.
- ▶ Appuyez de nouveau sur le bouton de déverrouillage ① et retirez complètement la clé de secours ②.

Rangement de la clé de secours

- ▶ Appuyez sur le bouton de déverrouillage ①.

▶ Enfoncez la clé de secours ② dans la position intermédiaire ou complètement jusqu'à ce qu'elle s'enclenche.

ⓘ Vous pouvez utiliser la position intermédiaire de la clé de secours ② pour fixer la clé à un trousseau de clés.

Remplacement de la pile de la clé

⚠ DANGER Dangers pour la santé en cas d'ingestion des piles

Les piles contiennent des substances toxiques et corrosives. L'ingestion de piles peut être dangereuse pour la santé.

Il y a danger de mort.

- ▶ Conservez les piles hors de portée des enfants.
- ▶ En cas d'ingestion de piles, consultez immédiatement un médecin.



PROTECTION DE L'ENVIRONNEMENT

Dommmages écologiques dus à une élimination incorrecte des piles



Les piles contiennent des substances polluantes. La loi interdit de les éliminer avec les ordures ménagères.



Éliminez les piles dans le respect des règles de protection de l'environnement. Déposez les piles usagées dans un atelier qualifié ou dans un point de récupération des piles usagées.

Conditions requises

- Vous avez besoin de 1 pile bouton de 3 V de type CR 2032.

Mercedes-Benz vous recommande de confier le remplacement de la pile à un atelier qualifié.

- ▶ Retirez la clé de secours (→ page 74).

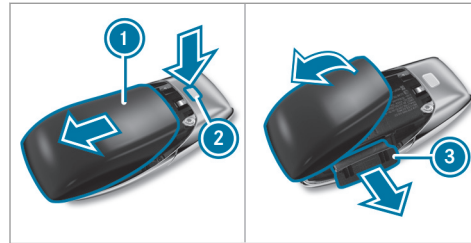

- ▶ Appuyez vers le bas sur le bouton de déverrouillage (2) en l'enfonçant complètement et faites glisser le couvercle (1) dans le sens de la flèche.
- ▶ Rabattez le couvercle (1) dans le sens de la flèche et retirez-le.
- ▶ Sortez le compartiment à pile (3) et retirez la pile usagée.
- ▶ Mettez la pile neuve en place dans le compartiment à pile (3). Tenez compte de l'inscription indiquant le pôle positif dans le compartiment à pile et sur la pile.

- ▶ Introduisez le compartiment à pile (3).
- ▶ Remettez le couvercle (1) en place et fermez-le en le faisant glisser jusqu'à ce qu'il s'encliquette.

Résolution des problèmes relatifs à la clé

Vous ne pouvez plus verrouiller ou déverrouiller le véhicule.

Causes possibles:

- La pile de la clé est faible ou déchargée.
- La clé est défectueuse.
- ▶ Contrôlez la pile à l'aide du voyant (→ page 72).
- ▶ Si nécessaire, remplacez la pile de la clé (→ page 74).
- ▶ Utilisez la clé de secours pour le verrouillage et le déverrouillage (→ page 78).
- ▶ Faites contrôler la clé par un atelier qualifié.

Une source radio puissante perturbe le système.

Le fonctionnement de la clé est, par exemple, compromis par :

- des lignes haute tension
- des téléphones portables
- des appareils électroniques (ordinateurs portables, tablettes)
- un blindage dû à des objets métalliques ou des boucles d'induction pour les systèmes de portes ou de barrières

▶ Veillez à maintenir une distance suffisante entre la clé et une source de perturbation potentielle.

Vous avez perdu une clé.

- ▶ Faites bloquer la clé par un atelier qualifié.
- ▶ Faites remplacer les serrures si nécessaire.

Portes

Déverrouillage et ouverture des portes de l'intérieur

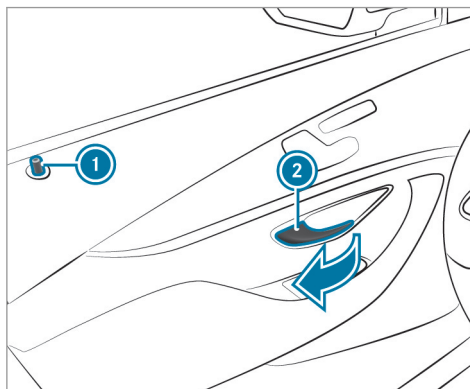

▶ **Déverrouillage et ouverture des portes avant :** tirez la poignée de porte (2).
Lors du déverrouillage de la porte, le bouton de condamnation (1) monte.

▶ **Déverrouillage des portes arrière :** tirez la poignée de la porte arrière.

Lors du déverrouillage de la porte arrière, le bouton de condamnation monte.

▶ **Ouverture des portes arrière :** tirez de nouveau la poignée de la porte arrière.

Verrouillage et déverrouillage centralisés du véhicule de l'intérieur

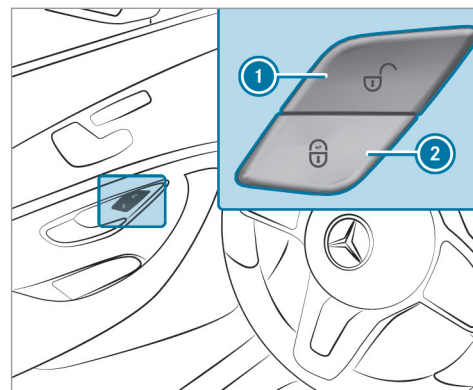

- ▶ **Déverrouillage** : appuyez sur la touche ①.
- ▶ **Verrouillage** : appuyez sur la touche ②.

La trappe de réservoir n'est pas verrouillée ni déverrouillée.

Le véhicule ne se déverrouille pas:

- si vous avez verrouillé le véhicule avec la clé
- si vous avez verrouillé le véhicule avec la fonction KEYLESS-GO

Verrouillage et déverrouillage du véhicule avec la fonction KEYLESS-GO

Conditions requises

- La clé se trouve à l'extérieur du véhicule.
- La distance entre la clé et le véhicule n'est pas supérieure à 3 ft (1 m).
- La porte conducteur et la porte dont la poignée de porte est actionnée sont fermées.

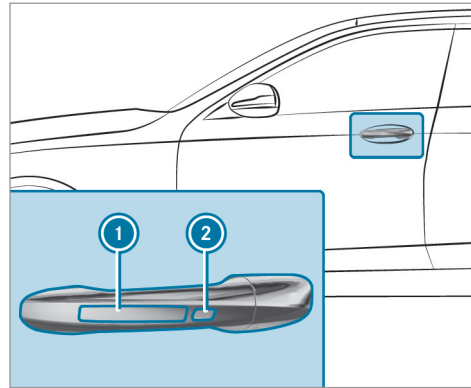

- ▶ **Déverrouillage du véhicule** : touchez le côté intérieur de la poignée de porte.
 - ▶ **Verrouillage du véhicule** : touchez le capteur ① ou ②.
 - ▶ **Fermeture confort** : touchez le capteur ② jusqu'à ce que le processus de fermeture soit terminé.
- ① Pour de plus amples informations sur la fermeture confort, voir (→ page 87).

Si vous ouvrez le hayon de l'extérieur, celui-ci se déverrouille automatiquement.

Résolution des problèmes relatifs à la fonction KEYLESS-GO

Vous ne pouvez plus verrouiller ni déverrouiller le véhicule par l'intermédiaire de la fonction KEYLESS-GO.

Causes possibles:

- Les fonctions de la clé ont été désactivées.
 - La pile de la clé est faible ou déchargée.
- ▶ Activez les fonctions de la clé (→ page 74).
 - ▶ Contrôlez la pile à l'aide du voyant (→ page 72).
 - ▶ Si nécessaire, remplacez la pile de la clé (→ page 74).
 - ▶ Utilisez la clé de recharge.
 - ▶ Utilisez la clé de secours pour le verrouillage et le déverrouillage (→ page 78).
 - ▶ Faites contrôler le véhicule et la clé par un atelier qualifié.

Une source radio puissante perturbe le système.

La fonction KEYLESS-GO est, par exemple, compromise par:

- des lignes haute tension
- des téléphones portables
- des appareils électroniques (ordinateurs portables, tablettes)
- un blindage dû à des objets métalliques ou des boucles d'induction pour les systèmes de portes ou de barrières

▶ Veillez à maintenir une distance suffisante entre la clé et une source de perturbation potentielle.

Activation et désactivation du verrouillage automatique

Lorsque le contact est mis et que les roues tournent à une vitesse supérieure au pas, le véhicule se verrouille automatiquement.

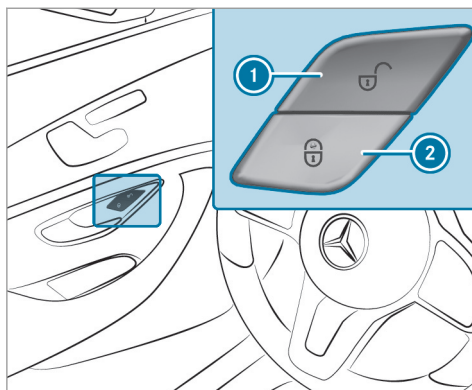

▶ **Activation :** maintenez la touche ② appuyée pendant 5 secondes environ, jusqu'à ce qu'un signal sonore retentisse.

▶ **Désactivation :** maintenez la touche ① appuyée pendant 5 secondes environ, jusqu'à ce qu'un signal sonore retentisse.

Lorsque la fonction est activée, un risque de verrouillage intempestif existe dans les situations suivantes:

- en cas de démarrage du moteur par remorquage du véhicule ou si vous le poussez
- lorsque le véhicule se trouve sur le banc d'essai à rouleaux

Verrouillage et déverrouillage de la porte conducteur avec la clé de secours

ⓘ Pour verrouiller complètement le véhicule avec la clé de secours, appuyez d'abord sur la touche pour le verrouillage de l'intérieur alors que la porte conducteur est ouverte. Verrouillez ensuite la porte conducteur avec la clé de secours.

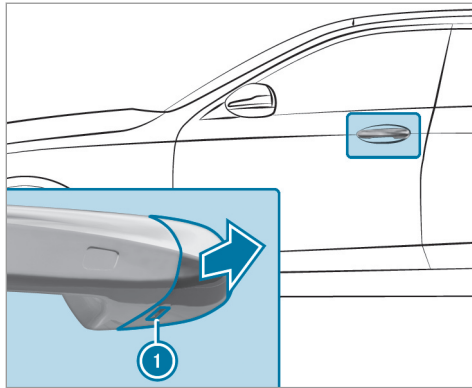

- ▶ Retirez la clé de secours (→ page 74).
- ▶ Engagez la clé de secours dans l'orifice ① du capuchon jusqu'en butée.
- ▶ Tirez légèrement la poignée de porte et maintenez-la tirée.
- ▶ Retirez le capuchon du véhicule avec la clé de secours en le tenant aussi droit que possible jusqu'à ce qu'il se détache.

▶ Relâchez la poignée de porte.

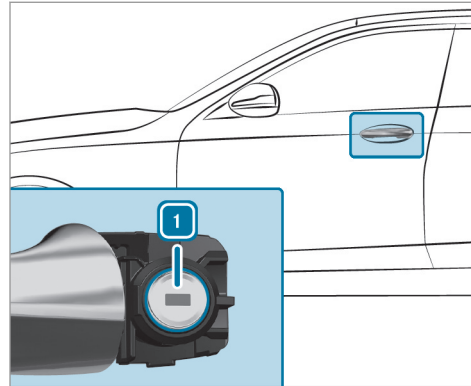

- ▶ **Déverrouillage** : tournez la clé de secours vers la gauche en position ①.
- ▶ **Verrouillage** : tournez la clé de secours vers la droite en position ①.
- ▶ Appuyez avec précaution le capuchon sur le barillet de serrure jusqu'à ce qu'il s'enclenche et qu'il soit fixé correctement.

Compartment de chargement

Ouverture du hayon

⚠ DANGER Risque d'intoxication dû aux gaz d'échappement

Les moteurs thermiques dégagent des gaz d'échappement toxiques, tels que du monoxyde de carbone. Si le hayon est ouvert alors que le moteur tourne, des gaz d'échappement peuvent pénétrer dans l'habitacle, notamment pendant la marche.

- ▶ Arrêtez toujours le moteur avant d'ouvrir le hayon.
- ▶ Ne roulez jamais avec un hayon ouvert.

! REMARQUE Endommagement du hayon causé par des obstacles qui se trouvent au-dessus du véhicule

Le hayon pivote vers l'arrière et vers le haut lors de son ouverture.

▶ Veillez à réserver un espace de manœuvre suffisant derrière le hayon et au-dessus.

▶ Tirez la poignée du hayon.

▶ **Véhicules équipés de la fonction HANDS-FREE ACCESS** : balancez le pied dans la zone de détection des capteurs sous le pare-chocs (→ page 83).

Véhicules équipés d'un hayon EASY-PACK

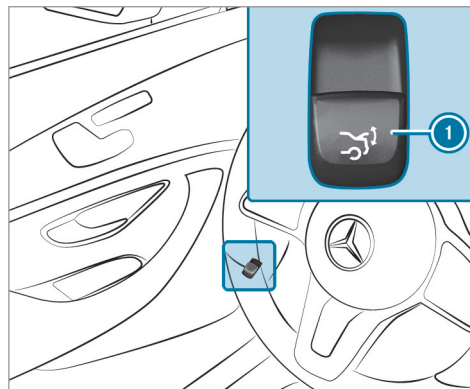

- ▶ Tirez la touche de commande à distance ① du hayon.
- ▶ Appuyez longuement sur la touche  de la clé.
- ▶ Alors que le hayon est déverrouillé, tirez la poignée du hayon et relâchez-la aussitôt.

▶ Si le hayon est arrêté dans une position intermédiaire, tirez-le vers le haut. Relâchez-le dès qu'il commence à s'ouvrir.

Lorsqu'un obstacle empêche l'ouverture automatique du hayon, la détection de blocage arrête le hayon. La détection de blocage automatique est une fonction conçue uniquement pour vous aider. Elle n'est pas en mesure de remplacer votre vigilance.

Fermeture du hayon

⚠ ATTENTION Risque de blessure dû à des objets non arrimés dans le véhicule

Si des objets, des bagages ou une partie du chargement ne sont pas arrimés du tout ou sont mal arrimés, ils risquent de glisser, se renverser ou être projetés et ainsi de heurter les occupants du véhicule.

Il y a risque de blessure, en particulier lors d'un freinage ou d'un changement brusque de direction.

- ▶ Rangez toujours les objets de manière à ce qu'ils ne puissent pas être projetés.
- ▶ Avant de prendre la route, arrimez les objets, les bagages ou le chargement afin d'empêcher tout glissement ou basculement.

Tenez compte des remarques relatives au chargement du véhicule.

- ▶ Saisissez le hayon par la poignée, abaissez-le et laissez-le tomber dans la serrure.

Véhicules équipés d'un hayon EASY-PACK

⚠ ATTENTION Risque de coincement lors de la fermeture automatique du hayon

Vous risquez d'être coincé. Des personnes peuvent se trouver dans la zone de fermeture.

- ▶ Lors du processus de fermeture, assurez-vous que personne ne se trouve à proximité de la zone de fermeture.

Pour interrompre le processus de fermeture, optez pour l'une des possibilités suivantes:

- Appuyez sur la touche  de la clé.
- Tirez ou appuyez sur la touche de commande à distance qui se trouve sur la porte conducteur.
- Appuyez sur la touche de fermeture ou la touche de verrouillage qui se trouve sur le hayon.
- Tirez la poignée du hayon.

- ▶ **Véhicules équipés de la fonction HANDS-FREE ACCESS** : vous pouvez également arrêter le processus de fermeture d'un mouvement du pied sous le pare-chocs arrière.
- ▶ Abaissez légèrement le hayon. Relâchez le hayon dès qu'il commence à se fermer.

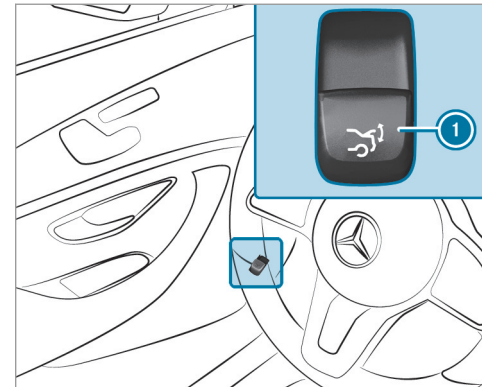

- ▶ Etablissez l'alimentation en tension ou mettez le contact.
- ▶ Appuyez sur la touche de commande à distance  du hayon.

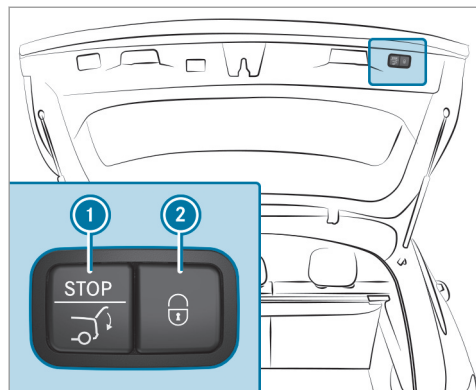

- ▶ Appuyez sur la touche de fermeture ① qui se trouve dans le hayon.

Véhicules équipés de la fonction KEYLESS-GO

- ▶ Appuyez sur la touche de verrouillage ② qui se trouve dans le hayon. Si une clé est détectée à l'extérieur du véhicule, le hayon se ferme et le véhicule se verrouille.
- ▶ Appuyez longuement sur la touche  de la clé. La clé doit alors être à proximité du véhicule.

Véhicules équipés de la fonction HANDS-FREE ACCESS

- ▶ Balancez le pied dans la zone de détection des capteurs sous le pare-chocs (→ page 83).

Fonction d'inversion automatique du hayon

Le hayon est équipé d'une détection de blocage automatique avec fonction d'inversion. Lorsqu'un obstacle empêche le processus de fermeture automatique du hayon, ce dernier s'entrouvre à nouveau automatiquement. La détection de blocage automatique avec fonction d'inversion est uniquement un système d'aide et elle

n'est pas en mesure de remplacer votre vigilance.

- ▶ Veillez à ne pas vous trouver dans la zone de fermeture lors de la fermeture.

⚠ ATTENTION Risque de coincement malgré la fonction d'inversion

La fonction d'inversion ne réagit pas:

- aux éléments mous, légers et minces (par exemple des doigts)
- à la fin du processus de fermeture

La fonction d'inversion ne permet pas d'éviter que vous soyez coincé, en particulier dans ces situations.

- ▶ Veillez à ne pas vous trouver dans la zone de fermeture.

Si quelqu'un est coincé, vous avez les possibilités suivantes:

- Appuyez sur la touche  de la clé.

- Tirez ou appuyez sur la touche de commande à distance qui se trouve sur la porte conducteur.
- Appuyez sur la touche de fermeture ou la touche de verrouillage qui se trouve sur le hayon.
- Tirez la poignée du hayon.

Fonction HANDS-FREE ACCESS

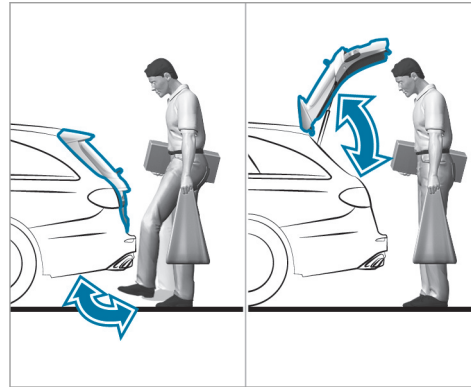

La fonction HANDS-FREE ACCESS vous permet d'ouvrir, de fermer ou de stopper le hayon d'un mouvement du pied sous le pare-chocs.

Le mouvement du pied déclenche en alternance un processus d'ouverture ou de fermeture.

Tenez compte des remarques relatives à l'ouverture (→ page 79) et à la fermeture (→ page 80) du hayon.

- ① Un signal d'alerte retentit 2 fois lorsque le hayon s'ouvre ou se ferme.

⚠ ATTENTION Risque de brûlure lié aux pièces brûlantes du système d'échappement

Les pièces du système d'échappement du véhicule peuvent être brûlantes. Lorsque vous utilisez la fonction HANDS-FREE ACCESS, vous risquez de vous brûler au contact des pièces du système d'échappement.

- ▶ Veillez à toujours balancer le pied uniquement dans la zone de détection des capteurs.

REMARQUE Dommages sur le véhicule résultant d'une ouverture intempestive du hayon

- lors du passage dans une station de lavage
 - lors de l'utilisation d'un nettoyeur haute pression
- ▶ Dans de tels cas, désactivez la fonction KEYLESS-GO ou assurez-vous que la clé se trouve à au moins 10 ft (3 m) du véhicule.

Avant de balancer le pied, veillez à adopter une position stable. Sinon, vous risquez de perdre l'équilibre, par exemple en cas de verglas.

Tenez compte des remarques suivantes:

- La clé se trouve derrière le véhicule.
- Lorsque vous balancez le pied, tenez-vous à une distance d'au moins 12 in (30 cm) du véhicule.
- Lorsque vous balancez le pied, veillez à ne pas toucher le pare-chocs.

- Ne balancez pas le pied trop lentement.
- Le mouvement de pied doit être effectué d'avant en arrière par rapport au véhicule.

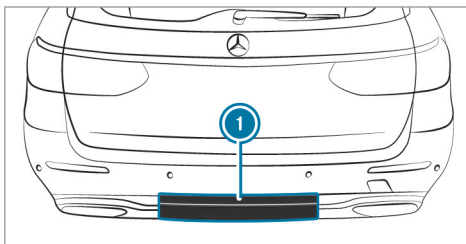

① Zone de détection des capteurs

Si plusieurs mouvements de pied à la suite n'ont donné aucun résultat, attendez 10 secondes.

Limites système

Le système peut être perturbé ou ne pas fonctionner dans les cas suivants:

- en cas de dépôts de sel d'épandage ou de neige sur les capteurs, par exemple

- en cas d'actionnement par une prothèse de jambe

Le hayon peut s'ouvrir ou se fermer de manière intempestive dans les situations suivantes:

- Des personnes bougent les bras ou les jambes dans la zone de détection (en cas de polissage du véhicule ou en soulevant des objets, par exemple).
- Des objets sont transportés ou déposés le long du véhicule, à l'arrière (sangle d'arrimage ou bagages, par exemple).
- Des sangles d'arrimage, des bâches ou d'autres couvertures sont tendues sur le pare-chocs.
- Un tapis de protection, dont la taille dépasse du seuil de chargement et atteint la zone de détection des capteurs, est utilisé.
- Le tapis de protection n'est pas fixé correctement.

Désactivez les fonctions de la clé (→ page 74) ou ne portez pas de clé sur vous dans ces situations ou dans des situations similaires.

Limitation de l'angle d'ouverture du hayon

Activation de la limitation de l'angle d'ouverture du hayon

Vous pouvez limiter l'angle d'ouverture du hayon dans la moitié supérieure d'ouverture, jusqu'à environ 8 in (20 cm) de la butée de fin de course.

- ▶ Arrêtez le processus d'ouverture du hayon une fois la position souhaitée atteinte.
- ▶ Appuyez sur la touche de fermeture qui se trouve sur le hayon jusqu'à ce qu'un bref signal sonore retentisse.
La limitation de l'angle d'ouverture est activée. Le hayon s'ouvre jusqu'à la position mémorisée.

Pour ouvrir complètement le hayon, tirez de nouveau la poignée du hayon une fois qu'il s'est arrêté.

Désactivation de la limitation de l'angle d'ouverture du hayon

- ▶ Appuyez sur la touche de fermeture qui se trouve sur le hayon jusqu'à ce que 2 brefs signaux sonores retentissent.

Déverrouillage du hayon avec la clé de secours

Conditions requises

- Le dossier de la banquette arrière est basculé vers l'avant.
- Le cache-bagages est déposé.

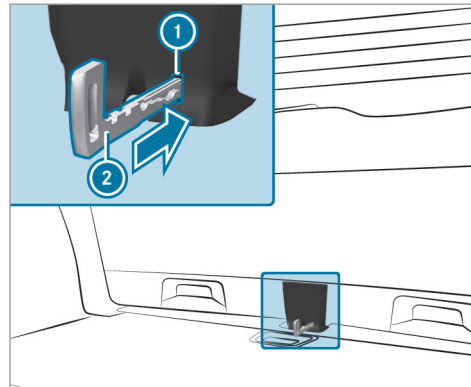

- ▶ Retirez la clé de secours (→ page 74).

- ▶ Introduisez la clé de secours (2) dans l'ouverture (1) de l'habillage et enfoncez-la. Le hayon se déverrouille.

Vitres latérales

Ouverture et fermeture des vitres latérales

⚠ ATTENTION Risque de coincement lors de l'ouverture d'une vitre latérale

Lors de l'ouverture d'une vitre latérale, des parties du corps risquent d'être entraînées dans le mouvement ou être coincées entre la vitre latérale et le cadre de vitre.

- ▶ Assurez-vous que personne ne touche la vitre latérale lors de son ouverture.
- ▶ Si quelqu'un est coincé, relâchez immédiatement la touche ou tirez la touche pour refermer la vitre latérale.

⚠ ATTENTION Risque de coincement lors de la fermeture d'une vitre latérale

Lors de la fermeture d'une vitre latérale, vous risquez d'être coincé dans la zone de fermeture.

- ▶ Veillez à ne pas vous trouver dans la zone de fermeture lors de la fermeture.
- ▶ Si quelqu'un est coincé, relâchez immédiatement la touche ou appuyez sur la touche pour rouvrir la vitre latérale.

⚠ ATTENTION Risque de coincement en cas d'utilisation des vitres latérales par des enfants

Si des enfants actionnent les vitres latérales, ils risquent de se coincer, notamment lorsqu'ils sont sans surveillance.

- ▶ Activez la sécurité enfants au niveau des vitres latérales arrière.
- ▶ Lorsque vous quittez le véhicule, prenez toujours la clé avec vous et verrouillez le véhicule.

- ▶ Ne laissez jamais des enfants sans surveillance à l'intérieur du véhicule.

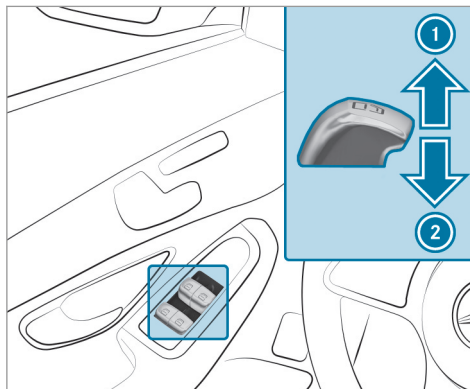

Conditions requises

- L'alimentation en tension est établie ou le contact est mis.



- ① Fermeture
- ② Ouverture

Les touches qui se trouvent sur la porte conducteur ont priorité.

- ▶ **Déclenchement du mouvement automatique :** poussez ou tirez la touche  au-delà du point de résistance puis relâchez-la.
- ▶ **Interruption du mouvement automatique :** poussez ou tirez de nouveau la touche .

Lorsque le véhicule est à l'arrêt, vous pouvez continuer à utiliser les vitres latérales.

La fonction est disponible pendant environ 4 minutes ou jusqu'à ce qu'une porte avant soit ouverte.

Fonction d'inversion automatique des vitres latérales

Si un obstacle empêche le processus de fermeture d'une vitre latérale, la vitre latérale se rouvre automatiquement. La fonction d'inversion automatique est uniquement un système d'aide et elle n'est pas en mesure de remplacer votre vigilance.

- ▶ Veillez à ne pas vous trouver dans la zone de fermeture lors de la fermeture.

⚠ ATTENTION Risque de coincement malgré la protection d'inversion de la vitre latérale

La fonction d'inversion ne réagit pas:

- aux éléments mous, légers et minces (par exemple des doigts)
- pendant la réinitialisation

La fonction d'inversion ne permet pas d'éviter que vous soyez coincé dans ces situations.

- ▶ Veillez à ne pas vous trouver dans la zone de fermeture lors de la fermeture.
- ▶ Si quelqu'un est coincé, appuyez sur la touche  pour rouvrir la vitre latérale.

Ouverture confort (ventilation du véhicule avant de prendre la route)

⚠ ATTENTION Risque de coincement lors de l'ouverture d'une vitre latérale

Lors de l'ouverture d'une vitre latérale, des parties du corps risquent d'être entraînées dans le mouvement ou être coincées entre la vitre latérale et le cadre de vitre.

- ▶ Assurez-vous que personne ne touche la vitre latérale lors de son ouverture.
- ▶ Si quelqu'un est coincé, relâchez immédiatement la touche.

▶ Maintenez la touche  de la clé appuyée.

Les fonctions suivantes sont exécutées:

- Le véhicule est déverrouillé.
- Les vitres latérales s'ouvrent.
- Le toit ouvrant panoramique s'ouvre.
- La ventilation de siège du siège conducteur se met en marche.

① Si le store pare-soleil du toit ouvrant panoramique est fermé, le store pare-soleil s'ouvre en premier.

▶ **Interruption de l'ouverture confort :** relâchez la touche .

▶ **Poursuite de l'ouverture confort :** appuyez de nouveau sur la touche  et maintenez-la enfoncée.

Fermeture confort (fermeture du véhicule depuis l'extérieur)

⚠ ATTENTION Risque de coincement en cas d'inattention lors de la fermeture confort

Lors de la fermeture confort, vous risquez d'être coincé dans la zone de fermeture de la vitre latérale et du toit ouvrant.

- ▶ Lors de la fermeture confort, surveillez entièrement le processus de fermeture et veillez à ne pas vous trouver dans la zone de fermeture.

▶ Maintenez la touche  de la clé appuyée. Les fonctions suivantes sont exécutées:

- Le véhicule est verrouillé.
- Les vitres latérales se ferment.
- Le toit ouvrant panoramique se ferme.

▶ **Interruption de la fermeture confort** : relâchez la touche .

▶ **Fermeture du store pare-soleil** : appuyez de nouveau sur la touche  et maintenez-la enfoncée.

ⓘ La fermeture confort fonctionne également avec la fonction KEYLESS-GO (→ page 77).

Résolution des problèmes relatifs aux vitres latérales

⚠ ATTENTION Risque de coincement ou danger de mort dû à la désactivation de la protection d'inversion

Lors de la refermeture d'une vitre latérale immédiatement après le blocage, la vitre latérale est fermée avec une plus grande

force ou avec une force maximale. Dans ce cas, la fonction d'inversion est désactivée et vous risquez d'être coincé.

- ▶ Veillez à ne pas vous trouver dans la zone de fermeture.
- ▶ Pour arrêter le processus de fermeture, relâchez la touche ou appuyez de nouveau sur la touche pour rouvrir la vitre latérale.

Il est impossible de fermer une vitre latérale et la cause du blocage n'est pas visible.

- ▶ Vérifiez si des objets se trouvent dans le guide de la vitre.
- ▶ Réinitialisez les vitres latérales.

Réinitialisation des vitres latérales

Si une vitre latérale se bloque lors de sa fermeture et se rouvre immédiatement:

- ▶ Immédiatement après, tirez de nouveau la touche correspondante jusqu'à ce que la vitre latérale soit fermée et maintenez la tou-

che tirée pendant au moins encore 1 seconde (réinitialisation). La vitre latérale se ferme sans fonction d'inversion automatique.

Si la vitre latérale se bloque une nouvelle fois et se rouvre immédiatement:

- ▶ Immédiatement après, tirez de nouveau la touche correspondante jusqu'à ce que la vitre latérale soit fermée et maintenez la touche tirée pendant au moins encore 1 seconde (réinitialisation). La vitre latérale se ferme sans fonction d'inversion automatique.

Les vitres latérales ne peuvent pas être ouvertes ou fermées avec l'ouverture confort.

Causes possibles:

- La pile de la clé est faible ou déchargée.
- ▶ Contrôlez la pile à l'aide du voyant (→ page 72).
- ▶ Si nécessaire, remplacez la pile de la clé (→ page 74).

Toit ouvrant**Ouverture et fermeture du toit ouvrant**

i Le terme «toit ouvrant» désigne également le toit ouvrant panoramique.

⚠ ATTENTION Risque de coincement lors de l'ouverture et de la fermeture du toit ouvrant

Vous risquez alors d'être coincé dans la zone de déplacement.

- ▶ Veillez à ne pas vous trouver dans la zone de déplacement lors de l'ouverture ou de la fermeture.
- ▶ Si quelqu'un est coincé, relâchez immédiatement la touche.

ou

- ▶ Actionnez brièvement la touche dans n'importe quelle direction pendant le mouvement automatique. L'ouverture ou la fermeture est alors interrompue.

⚠ ATTENTION Risque de coincement en cas de commande du toit ouvrant par des enfants

Si des enfants actionnent le toit ouvrant, ils risquent de se coincer, notamment lorsqu'ils sont sans surveillance.

- ▶ Ne laissez jamais des enfants sans surveillance à l'intérieur du véhicule.
- ▶ Lorsque vous quittez le véhicule, prenez toujours la clé avec vous et verrouillez le véhicule.

⚠ ATTENTION Risque de coincement lors de l'ouverture et de la fermeture du store pare-soleil

Vous risquez d'être coincé entre le store pare-soleil et le cadre ou le toit ouvrant.

- ▶ Veillez à ne pas vous trouver dans la zone de déplacement du store pare-soleil lors de son ouverture ou de sa fermeture.

- ▶ Si quelqu'un est coincé, relâchez immédiatement la touche.

ou

- ▶ Actionnez brièvement la touche dans n'importe quelle direction pendant le mouvement automatique. L'ouverture ou la fermeture est alors interrompue.

! REMARQUE Dysfonctionnements dus à la présence de neige ou de glace

La neige et la glace peuvent entraîner des dysfonctionnements du toit ouvrant.

- ▶ Ouvrez le toit ouvrant uniquement lorsqu'il est débarrassé de la neige ou de la glace.

! REMARQUES Dommages provoqués par des objets saillants

Si des objets dépassent du toit ouvrant, ils risquent d'endommager les baguettes d'étanchéité.

- ▶ Ne laissez pas d'objets dépasser du toit ouvrant.

! REMARQUE Consignes à respecter impérativement lorsqu'une galerie de toit est montée

Lorsqu'une galerie de toit est montée, l'ouverture ou le soulèvement du toit ouvrant peuvent être limités.

- ▶ Vérifiez que vous pouvez soulever ou ouvrir le toit ouvrant lorsqu'une galerie de toit est montée.
- ▶ En cas de doute, ne soulevez ni n'ouvrez pas le toit ouvrant.

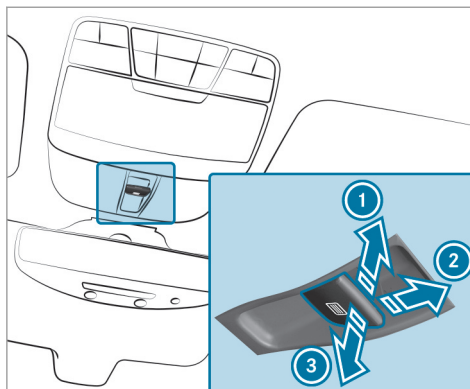



- 1 Soulèvement
- 2 Ouverture
- 3 Fermeture/abaissement

La touche  permet de commander le toit ouvrant panoramique et le store pare-soleil.

Le toit ouvrant panoramique peut être commandé uniquement lorsque le store pare-soleil est ouvert.

- ▶ Vérifiez que vous pouvez soulever ou ouvrir le toit ouvrant lorsqu'une galerie de toit est montée.

▶ **Déclenchement du mouvement automatique :** poussez ou tirez la touche  au-delà du point de résistance puis relâchez-la.

▶ **Interruption du mouvement automatique :** actionnez brièvement la touche  dans n'importe quelle direction. L'ouverture ou la fermeture est alors interrompue.

Véhicules équipés d'un toit ouvrant panoramique : le mouvement automatique «soulèvement» est disponible uniquement lorsque le toit ouvrant est fermé ou soulevé.

Fonction d'inversion automatique du toit ouvrant

Si un obstacle empêche le toit ouvrant de se fermer complètement, celui-ci se rouvre automatiquement. La fonction d'inversion automatique est uniquement un système d'aide et elle n'est pas en mesure de remplacer votre vigilance.

- ▶ Veillez à ne pas vous trouver dans la zone de fermeture lors de la fermeture.

⚠ ATTENTION Risque de coincement alors que la fonction d'inversion est activée

La fonction d'inversion ne réagit notamment pas:

- aux éléments mous, légers et minces (par exemple des doigts)
- à la fin du processus de fermeture
- pendant la réinitialisation

- ▶ Veillez à ne pas vous trouver dans la zone de fermeture lors de la fermeture.
- ▶ Si quelqu'un est coincé, relâchez immédiatement la touche.

ou

- ▶ Actionnez brièvement la touche dans n'importe quelle direction pendant le mouvement automatique. Le processus de fermeture s'interrompt.

Fonction d'inversion automatique du store pare-soleil

Si un obstacle empêche un store pare-soleil de se fermer complètement, celui-ci se rouvre automatiquement. La fonction d'inversion automatique est uniquement un système d'aide et elle n'est pas en mesure de remplacer votre vigilance.

- ▶ Veillez à ne pas vous trouver dans la zone de déplacement du store pare-soleil lors de sa fermeture.

⚠ ATTENTION Risque de coincement malgré la fonction d'inversion

La fonction d'inversion ne réagit notamment pas aux éléments mous, légers et minces (des petits doigts, par exemple).

- ▶ Veillez à ne pas vous trouver dans la zone de déplacement du store pare-soleil lors de sa fermeture.
- ▶ Si quelqu'un est coincé, relâchez immédiatement la touche.

ou

- ▶ Actionnez brièvement la touche dans n'importe quelle direction pendant la fermeture automatique. Le processus de fermeture s'interrompt.

Fonctions de commande automatique du toit ouvrant

- ① Le terme «toit ouvrant» désigne également le toit ouvrant panoramique.

Fermeture du toit en cas de pluie pendant la marche

Véhicules équipés d'un toit ouvrant panoramique : lorsque le toit ouvrant est en position soulevée, il s'abaisse automatiquement pendant la marche en cas de pluie.

Abaissement automatique

Véhicules équipés d'un toit ouvrant panoramique : lorsque vous roulez à vitesse élevée et que l'arrière du toit ouvrant est soulevé, celui-ci s'abaisse légèrement. Lorsque vous roulez à faible vitesse, il se relève automatiquement.

⚠ ATTENTION Risque de coincement dû à l'abaissement automatique du toit ouvrant

Lorsque vous roulez à vitesse élevée et que le toit ouvrant est en position soulevée, sa partie arrière s'abaisse légèrement de manière automatique.

- ▶ Veillez à ce que personne ne passe la main dans la zone de déplacement du toit ouvrant pendant la marche.
- ▶ Si quelqu'un est coincé, tirez la touche du toit ouvrant brièvement vers l'avant ou vers l'arrière.

i Vous pouvez interrompre les fonctions de commande automatique «Fermeture du toit en cas de pluie pendant la marche» et «Abaissement automatique» en appuyant sur la touche  ou en la tirant.

Résolution des problèmes relatifs au toit ouvrant

⚠ ATTENTION Risque de coincement, voire danger de mort en cas de nouveau processus de fermeture du toit ouvrant

En cas de nouveau processus de fermeture immédiatement après le blocage ou la réinitialisation, le toit ouvrant se ferme avec une force plus élevée.

- ▶ Veillez à ne pas vous trouver dans la zone de fermeture.
- ▶ Si quelqu'un est coincé, relâchez immédiatement la touche.

ou

- ▶ Actionnez brièvement la touche dans n'importe quelle direction pendant la fermeture automatique. Le processus de fermeture s'interrompt.

Il est impossible de fermer le toit ouvrant et la cause du blocage n'est pas visible.

i Le terme «toit ouvrant» désigne également le toit ouvrant panoramique.

Si le toit ouvrant se bloque lors de sa fermeture et se rouvre légèrement:

- ▶ Immédiatement après une inversion automatique, tirez de nouveau la touche  vers le bas jusqu'au point de résistance et maintenez-la tirée jusqu'à ce que le toit ouvrant soit fermé. Le toit ouvrant est fermé avec une plus grande force.



Si le toit ouvrant se bloque une nouvelle fois lors de sa fermeture et se rouvre légèrement:

- ▶ Répétez l'étape précédente. Le toit ouvrant est de nouveau fermé avec une plus grande force.

Véhicules équipés d'un toit ouvrant panoramique : le toit ouvrant ou le store pare-soleil s'ouvre ou se ferme uniquement par à-coups.

- ▶ Réinitialisez le toit ouvrant et le store pare-soleil.

Réinitialisation du toit ouvrant et du store pare-soleil

- ▶ Tirez sur la touche  à plusieurs reprises jusqu'à ce que le toit ouvrant soit complètement fermé.
- ▶ Tirez sur la touche  à plusieurs reprises jusqu'à ce que le store pare-soleil soit complètement fermé.
- ▶ Ouvrez complètement le toit ouvrant avec le mouvement automatique, puis refermez-le.

Stores pare-soleil

Déroulement des stores pare-soleil au niveau des vitres latérales arrière

! **REMARQUE** Endommagement de l'enrouleur automatique par retour d'un coup

Le retour d'un coup brusque peut endommager l'enrouleur automatique.

- ▶ Guidez toujours le store pare-soleil manuellement.

- ▶ Ne roulez pas avec une vitre latérale ouverte lorsque le store pare-soleil est accroché.

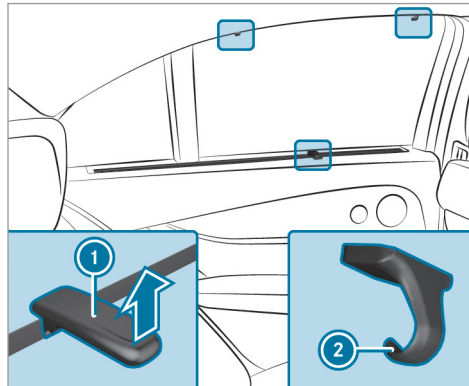

- ▶ Tirez le store pare-soleil par la languette ① et accrochez-le aux supports ② situés en haut.

Protection antivol

Fonctionnement de l'antidémarrage

L'antidémarrage empêche de démarrer le véhicule sans clé valable.

L'antidémarrage est activé automatiquement lorsque vous coupez le contact et désactivé lorsque vous mettez le contact.

Lorsque vous quittez le véhicule, prenez toujours la clé avec vous et verrouillez le véhicule. Si la clé reste dans le véhicule, n'importe qui peut démarrer le moteur.

- ① Si le moteur ne démarre pas alors que la batterie de démarrage est chargée, il se peut que l'antidémarrage soit défectueux. Contactez un point de service Mercedes-Benz ou appelez le 1-800-FOR-MERCEDES (aux États-Unis) ou le 1-800-387-0100 (au Canada).

EDW (alarme antivol et antieffraction)

Fonctionnement de l'EDW

Lorsque l'EDW est activée, une alarme optique et une alarme sonore se déclenchent dans les situations suivantes:

- Ouverture d'une porte
- Ouverture du hayon
- Ouverture du capot moteur
- Déclenchement de la protection volumétrique (→ page 95)
- Déclenchement de la protection antisoulèvement (→ page 95)

L'EDW est activée automatiquement au bout de 10 secondes environ dans les cas suivants:

- après le verrouillage avec la clé
- après le verrouillage avec la fonction KEYLESS-GO

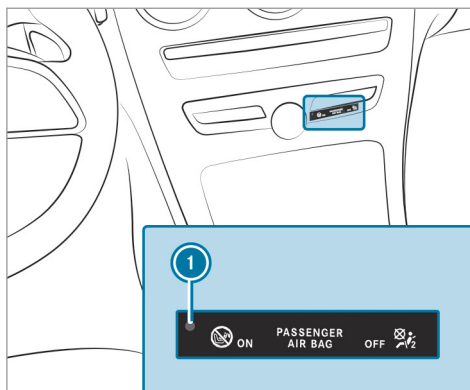



Lorsque l'EDW est activée, le voyant ① clignote. L'EDW est désactivée automatiquement dans les cas suivants:

- après le déverrouillage avec la clé
- après le déverrouillage avec la fonction KEYLESS-GO

- après avoir appuyé sur la touche Start/Stop alors que la clé se trouve dans le vide-poches (→ page 146)

- ① Lorsque le système d'appel d'urgence de Mercedes-Benz est activé, le Centre d'Appels Clients est contacté automatiquement en cas d'alarme de plus de 30 secondes (→ page 328).
- ① En cas de forte décharge de la batterie, l'alarme antivol et antieffraction est désactivée automatiquement afin d'assurer le prochain démarrage du moteur.

Arrêt de l'alarme déclenchée par l'EDW

- ▶ Appuyez sur la touche ,  ou  de la clé.

ou

- ▶ Appuyez sur la touche Start/Stop alors que la clé se trouve dans le vide-poches (→ page 146).

Arrêt de l'alarme avec la fonction KEYLESS-GO:

- ▶ Saisissez la poignée de porte extérieure avec la clé à l'extérieur du véhicule.

Fonctionnement de la protection antisoulèvement

 Cette fonction peut ne pas être disponible dans tous les pays.

Lorsqu'un changement de l'inclinaison du véhicule est détecté alors que la protection antisoulèvement est activée, une alarme optique et une alarme sonore se déclenchent.



La protection antisoulèvement est activée automatiquement au bout de 60 secondes environ:

- après le verrouillage avec la clé
- après le verrouillage avec la fonction KEYLESS-GO

La protection antisoulèvement est activée uniquement si les éléments suivants sont fermés:

- Portes
- Hayon

La protection antisoulèvement est désactivée automatiquement:

- après avoir appuyé sur la touche  ou  de la clé

- après avoir appuyé sur la touche Start/Stop alors que la clé se trouve dans le vide-poches (→ page 146)
- après le déverrouillage avec la fonction KEYLESS-GO
- lorsque vous utilisez la fonction HANDS-FREE ACCESS

Informations sur la détection de collision lorsque le véhicule est garé (→ page 172).

Activation et désactivation de la protection antisoulèvement

Système multimédia:

 Véhicule   Réglages véhicule
 Protection antisoulév.

 Activez ou désactivez la fonction.

La protection antisoulèvement est réactivée dans les situations suivantes:

- Le véhicule est de nouveau déverrouillé.
- Une porte est ouverte.
- Le véhicule se verrouille de nouveau.

Fonctionnement de la protection volumétrique

 Cette fonction peut ne pas être disponible dans tous les pays.

Si la protection volumétrique est activée, une alarme optique et une alarme sonore se déclenchent lorsqu'un mouvement est détecté dans l'habitacle.



La protection volumétrique est activée automatiquement au bout de 10 secondes environ:

- après le verrouillage avec la clé
- après le verrouillage avec la fonction KEYLESS-GO

La protection volumétrique est activée uniquement si les éléments suivants sont fermés:

- Portes
- Hayon

La protection volumétrique est désactivée automatiquement:

- après avoir appuyé sur la touche  ou  de la clé

- après avoir appuyé sur la touche Start/Stop alors que la clé se trouve dans le vide-poches (→ page 146)
- après le déverrouillage avec la fonction KEYLESS-GO
- lorsque vous utilisez la fonction HANDS-FREE ACCESS

Un déclenchement intempestif de l'alarme peut se produire dans les situations suivantes:

- Objets mobiles à l'intérieur de l'habitacle (une mascotte, par exemple)
- Vitre latérale ouverte
- Toit ouvrant panoramique ouvert

Activation et désactivation de la protection volumétrique

Système multimédia:

↳ Véhicule ▶  Réglages véhicule

▶ Protection volum.

▶ Activez ou désactivez la fonction.

La protection volumétrique est réactivée dans les situations suivantes:

- Le véhicule est de nouveau déverrouillé.
- Une porte est ouverte.
- Le véhicule se verrouille de nouveau.

Remarques relatives à la position assise correcte du conducteur

⚠ ATTENTION Risque d'accident en cas de modification des réglages du véhicule pendant la marche

Vous risquez de perdre le contrôle du véhicule dans les situations suivantes en particulier:

- si vous réglez le siège conducteur, l'appuie-tête, le volant ou le rétroviseur pendant la marche
- si vous bouclez votre ceinture de sécurité pendant la marche

▶ Avant de démarrer le moteur, réglez notamment le siège conducteur, l'appuie-tête, le volant et le rétroviseur, et bouclez votre ceinture de sécurité.

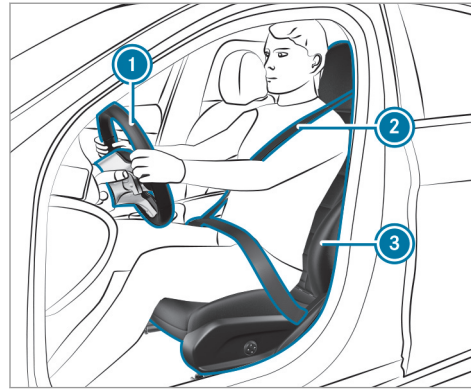

Tenez compte des remarques suivantes lorsque vous réglez le volant ①, la ceinture de sécurité ② et le siège conducteur ③ :

- Vos jambes ne sont pas complètement tendues et vous pouvez enfoncer aisément les pédales.
 - Votre tête est soutenue à hauteur des yeux et repose au centre de l'appuie-tête.
 - Vos bras sont légèrement pliés lorsque vous tenez le volant.
 - Vos jambes peuvent bouger librement.
 - Vous pouvez voir parfaitement tous les affichages sur le combiné d'instruments.
 - Vous avez une bonne vue d'ensemble de la circulation.
 - Votre ceinture de sécurité est tendue sur le corps et passe sur l'épaule pour la partie supérieure et dans le pli de l'aîne pour la partie inférieure.
- Vous êtes assis en tenant compte des points suivants le plus loin possible de l'airbag conducteur.
 - Vous adoptez une position assise droite.
 - Vos cuisses sont légèrement soutenues par le coussin d'assise.

Sièges

Réglage manuel et électrique des sièges avant (véhicules sans Pack Confort sièges)

⚠ ATTENTION Risque de coincement en cas de réglage des sièges par des enfants

Si des enfants règlent les sièges, ils risquent de se coincer, notamment lorsqu'ils sont sans surveillance.

- ▶ Lorsque vous quittez le véhicule, prenez toujours la clé avec vous et verrouillez le véhicule.
- ▶ Ne laissez jamais des enfants sans surveillance à l'intérieur du véhicule.

Vous pouvez régler les sièges lorsque le contact est coupé.

⚠ ATTENTION Risque de coincement lors du réglage des sièges

Si vous réglez un siège, vous risquez de vous coincer ou de coincer les autres occupants

du véhicule, par exemple au niveau de la glissière du siège.

- ▶ Assurez-vous lors du réglage d'un siège que personne ne se trouve dans l'espace de manœuvre du siège et ne se coince une partie du corps.

Respectez les consignes de sécurité relatives aux «Airbags» et au «Transport des enfants».

⚠ ATTENTION Risque d'accident dû à un siège conducteur non verrouillé

Le siège conducteur peut se déplacer de manière inopinée pendant la marche.

Vous risquez de perdre le contrôle du véhicule.

- ▶ Assurez-vous toujours que le siège conducteur est verrouillé avant de démarrer le véhicule.

⚠ ATTENTION Risque d'accident en cas de modification des réglages du véhicule pendant la marche

Vous risquez de perdre le contrôle du véhicule dans les situations suivantes en particulier:

- si vous réglez le siège conducteur, l'appuie-tête, le volant ou le rétroviseur pendant la marche
- si vous bouclez votre ceinture de sécurité pendant la marche

- ▶ Avant de démarrer le moteur, réglez notamment le siège conducteur, l'appuie-tête, le volant et le rétroviseur, et bouclez votre ceinture de sécurité.

⚠ ATTENTION Risque de coincement dû à un manque de vigilance lors du réglage de la hauteur de siège

Si vous manquez de vigilance lors du réglage de la hauteur de siège, vous risquez de vous coincer ou de coincer les autres occupants

du véhicule et, ce faisant, de vous blesser ou de blesser les autres occupants.

En particulier les enfants risquent d'actionner involontairement les touches pour le réglage électrique de siège et d'être coincés.

- ▶ Veillez à ce qu'il n'y ait ni main ni aucune autre partie du corps sous le mécanisme à levier du système de réglage des sièges lorsque vous déplacez le siège.

⚠ ATTENTION Risque de blessure dû à des appuie-tête non posés ou mal réglés

Il y a un risque de blessure accru au niveau de la tête et de la nuque, par exemple en cas d'accident ou de freinage brutal si les appuie-tête ne sont pas montés ou s'ils sont mal réglés!

- ▶ Roulez toujours avec les appuie-tête posés.
- ▶ Avant de prendre la route, veillez pour chaque occupant du véhicule à ce que

la tête soit soutenue à hauteur des yeux et repose au centre de l'appuie-tête.

N'intervertissez pas les appuie-tête des sièges avant et arrière. Sinon, vous ne pouvez pas régler correctement la hauteur et l'inclinaison des appuie-tête.

Le réglage de l'approche des appuie-tête vous permet de régler l'appuie-tête de manière à ce qu'il soit le plus près possible de l'arrière de votre crâne.

⚠ ATTENTION Risque de blessure ou danger de mort dû à une mauvaise position du siège

La ceinture de sécurité ne peut pas offrir la protection prévue si le dossier ne se trouve pas presque à la verticale.

Vous risquez notamment de glisser sous la ceinture de sécurité et de vous blesser.

- ▶ Réglez le siège correctement avant de prendre la route.
- ▶ Veillez toujours à ce que le dossier se trouve presque à la verticale et que la

partie supérieure de la sangle d'épaule passe sur le milieu de l'épaule.

⚠ ATTENTION Risque de blessure dû à une sollicitation excessive des poignées de maintien

Si vous pesez de tout votre poids sur la poignée de maintien ou que vous tirez sur elle par à-coups, la poignée de maintien peut être endommagée ou se détacher de son point d'ancrage.

- ▶ N'utilisez les poignées de maintien que pour vous stabiliser en position assise ou pour vous aider lors de la montée ou de la descente du véhicule.

⚠ ATTENTION Risque de blessure ou danger de mort dû à des objets se trouvant sous le siège passager

Les objets coincés sous le siège passager peuvent interférer avec le fonctionnement de la désactivation automatique de l'airbag passager ou endommager le système.

100 Sièges et rangement

- ▶ Ne rangez pas d'objets sous le siège passager.
- ▶ Lorsque le siège passager est occupé, assurez-vous qu'aucun objet n'est coincé sous le siège passager.

1 **REMARQUE** Endommagement des sièges lors du recul

Les sièges risquent d'être endommagés par des objets lors de leur recul.

- ▶ Lorsque vous reculez les sièges, assurez-vous que l'espace jambes sous et derrière les sièges n'est pas encombré par des objets.

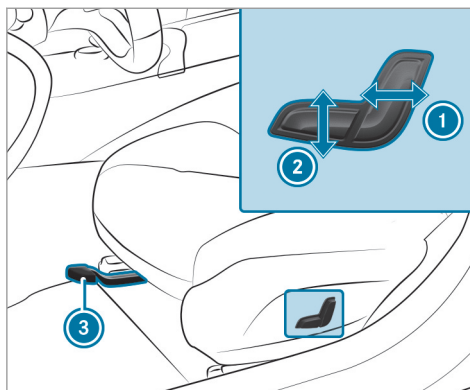

- 1 Inclinaison de dossier
- 2 Hauteur de siège
- 3 Approche de siège

- ▶ **Réglage de l'approche de siège** : soulevez le levier ③ et déplacez le siège jusqu'à la position souhaitée.
- ▶ Assurez-vous que le siège est verrouillé.

Réglage électrique des sièges avant

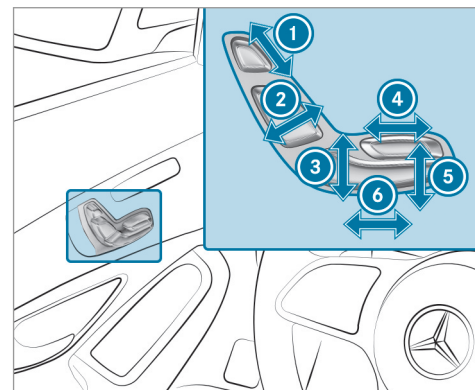

- 1 Hauteur d'appui-tête
- 2 Inclinaison de dossier
- 3 Hauteur de siège
- 4 Profondeur d'assise
- 5 Inclinaison d'assise
- 6 Approche de siège

- ▶ Mémorisez les réglages avec la fonction mémoire (→ page 109).

Réglage du soutien lombaire à 4 réglages

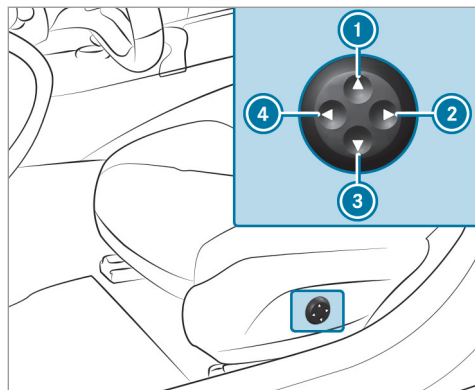

- ① Plus haut
- ② Moins prononcé
- ③ Plus bas
- ④ Plus prononcé

- ▶ Avec les touches ① à ④, vous pouvez adapter le galbe du dossier à votre colonne vertébrale.

Appuie-tête

Réglage manuel des appuie-tête des sièges avant

- ⚠ **ATTENTION** Risque d'accident en cas de modification des réglages du véhicule pendant la marche

Vous risquez de perdre le contrôle du véhicule dans les situations suivantes en particulier:

- si vous réglez le siège conducteur, l'appuie-tête, le volant ou le rétroviseur pendant la marche
 - si vous bouclez votre ceinture de sécurité pendant la marche
- ▶ Avant de démarrer le moteur, réglez le siège conducteur, l'appuie-tête, le

volant et le rétroviseur, et bouclez votre ceinture de sécurité.

- ⚠ **ATTENTION** Risque de blessure dû à des appuie-tête non posés ou mal réglés

Il y a un risque de blessure accru au niveau de la tête et de la nuque, par exemple en cas d'accident ou de freinage brutal si les appuie-tête ne sont pas montés ou s'ils sont mal réglés!

- ▶ Roulez toujours avec les appuie-tête posés.
- ▶ Avant de prendre la route, veillez pour chaque occupant du véhicule à ce que la tête soit soutenue à hauteur des yeux et repose au centre de l'appuie-tête.

N'intervertissez pas les appuie-tête des sièges avant et arrière. Sinon, vous ne pouvez pas régler correctement la hauteur et l'inclinaison des appuie-tête.

Le réglage de l'approche des appuie-tête vous permet de régler l'appuie-tête de manière à ce

102 Sièges et rangement

qu'il soit le plus près possible de l'arrière de votre crâne.

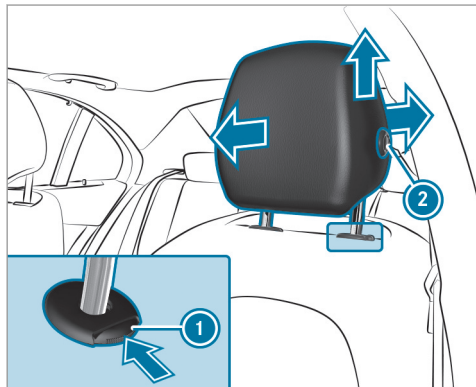

- ▶ **Plus haut** : tirez l'appuie-tête vers le haut.
- ▶ **Plus bas** : poussez sur le bouton de déverrouillage ① dans le sens de la flèche et abaissez l'appuie-tête.
- ▶ **Réglage vers l'avant** : tirez l'appuie-tête vers l'avant.

- ▶ **Réglage vers l'arrière** : appuyez sur le bouton de déverrouillage ② et maintenez-le enfoncé.
- ▶ Poussez l'appuie-tête vers l'arrière et relâchez le bouton de déverrouillage ②.

Réglage manuel des appuie-tête des sièges arrière

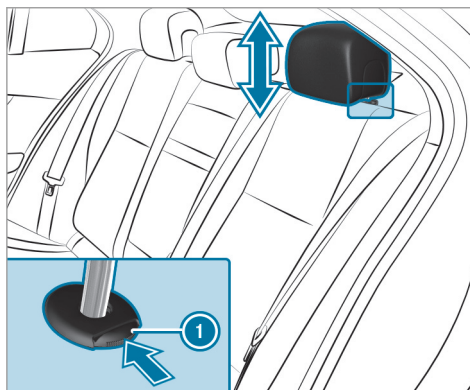



- ▶ **Plus haut** : tirez l'appuie-tête vers le haut.

- ▶ **Plus bas** : poussez sur le bouton de déverrouillage ① dans le sens de la flèche et abaissez l'appuie-tête.

Dépose et pose des appuie-tête des sièges arrière

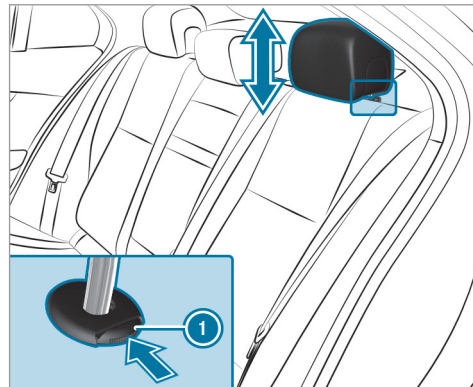
Dépose





- ▶ Déverrouillez le dossier de la banquette arrière et basculez-le légèrement vers l'avant (→ page 113).
- ▶ Tirez l'appuie-tête vers le haut jusqu'en butée.
- ▶ Appuyez sur le bouton de déverrouillage  dans le sens de la flèche et retirez l'appuie-tête.

Pose

- ▶ Mettez l'appuie-tête en place de manière à ce que la tige avec les crans se trouve à gauche, vu dans le sens de la marche.
- ▶ Enfoncez l'appuie-tête jusqu'à ce qu'il s'enclenche.
- ▶ Rabattez le dossier de la banquette arrière jusqu'à ce qu'il s'encliquette.

Configuration des réglages de siège

Système multimédia:

- ▶   **▶ Confort ▶ Confort d'assise**
- ▶ Sélectionnez un siège.

Réglage des joues latérales du dossier



- ▶ Sélectionnez **Joues latérales**.
- ▶ Réglez les coussins d'air.

Réglage du galbe du dossier dans la zone lombaire (soutien lombaire)

- ▶ Sélectionnez **Soutien lombaire**.
- ▶ Réglez les coussins d'air.



Sélection du programme de massage pour les sièges avant

Système multimédia:

- ▶   **▶ Sièges**
- ▶ Sélectionnez **Siège conducteur** ou **Passager**.
- ▶ Sélectionnez **Massage**.
- ▶ Sélectionnez le programme de massage souhaité.
En fonction du réglage, le programme de massage dure de 9 à 15 minutes.
- ▶ **Réglage de l'intensité du massage : activez ou désactivez Intensité élevée** .

Remise à zéro des réglages de siège

Système multimédia:

- ▶  **Véhicule** ▶  **Sièges**
- ▶ **▶ Remettre à zéro**
- ▶ Sélectionnez **Oui** ou **Non**.

En fonction des réglages sélectionnés (pour le siège conducteur ou le siège passager), seul le siège sélectionné peut être réinitialisé.

Mise en marche et arrêt du chauffage de siège

 **ATTENTION** Risque de brûlure en cas de mise en marche répétée du chauffage de siège

Si vous mettez le chauffage de siège en marche de manière répétée, le coussin d'assise et le rembourrage de dossier peuvent devenir très chauds.

En cas de sensibilité limitée à la température ou de possibilité de réaction limitée vis-à-vis de températures élevées en particulier, cela

peut avoir des effets néfastes sur la santé ou même provoquer des blessures semblables à des brûlures.

- ▶ Ne mettez pas le chauffage de siège en marche de manière répétée.

Pour éviter une surchauffe, le chauffage de siège peut se désactiver momentanément après une remise en marche répétée.

! **REMARQUE** Endommagement des sièges par des objets ou documents lorsque le chauffage de siège est en marche

Lorsque le chauffage de siège est en marche, de la chaleur peut s'accumuler à cause d'objets ou de documents posés sur les sièges (coussins d'assise ou sièges enfant, par exemple). La surface d'assise risque alors d'être endommagée.

- ▶ Assurez-vous qu'aucun objet ou document ne se trouve sur les sièges lorsque le chauffage de siège est en marche.

Conditions requises

- L'alimentation en tension est établie.

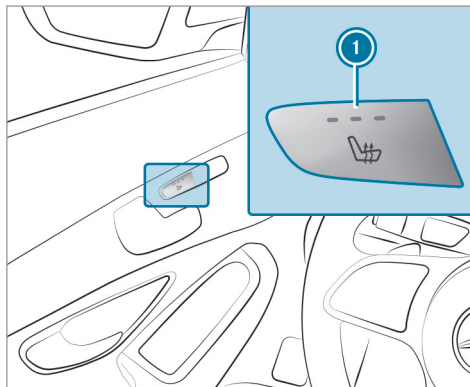

- ▶ Appuyez sur la touche **1** autant de fois qu'il est nécessaire pour atteindre le niveau de chauffage souhaité. En fonction du niveau de chauffage, 1 à 3 voyants s'allument. Lorsque tous les voyants sont éteints, cela signifie que le chauffage de siège est arrêté.

- i** Le chauffage de siège réduit automatiquement la puissance en passant d'un niveau de chauffage au suivant après 8, 10 et 20 minutes jusqu'à l'arrêt complet du chauffage de siège.

Mise en marche et arrêt de la ventilation de siège

Conditions requises

- L'alimentation en tension est établie.

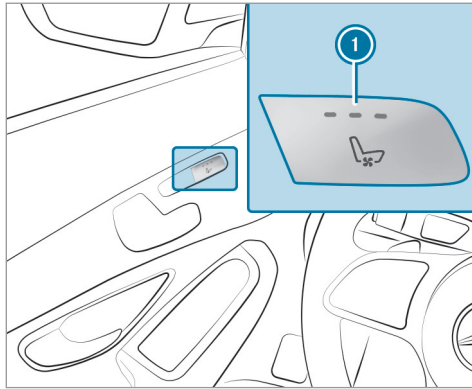

- ▶ Appuyez sur la touche ① autant de fois qu'il est nécessaire pour atteindre la vitesse de soufflante souhaitée. En fonction de la vitesse de soufflante, 1 à 3 voyants s'allument. Lorsque tous les voyants sont éteints, cela signifie que la ventilation de siège est arrêtée.

Volant

Réglage manuel du volant

⚠ ATTENTION Risque d'accident en cas de modification des réglages du véhicule pendant la marche

Vous risquez de perdre le contrôle du véhicule dans les situations suivantes en particulier:

- si vous réglez le siège conducteur, l'appuie-tête, le volant ou le rétroviseur pendant la marche
 - si vous bouclez votre ceinture de sécurité pendant la marche
- ▶ Avant de démarrer le moteur, réglez notamment le siège conducteur, l'appuie-tête, le volant et le rétroviseur, et bouclez votre ceinture de sécurité.

⚠ ATTENTION Risque de coincement en cas de réglage du volant par des enfants

Si des enfants règlent le volant, ils risquent de se coincer.

- ▶ Ne laissez jamais des enfants sans surveillance à l'intérieur du véhicule.
- ▶ Lorsque vous quittez le véhicule, prenez toujours la clé avec vous et verrouillez le véhicule.

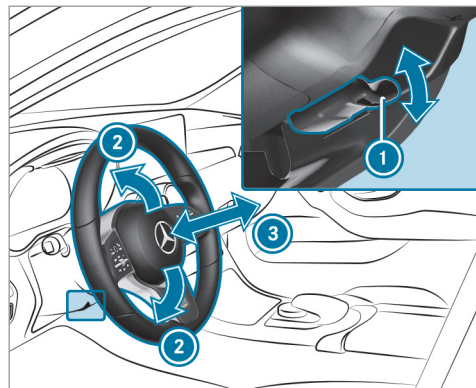

- ▶ **Déverrouillage** : abaissez complètement le levier de déverrouillage ①.
- ▶ Réglez la hauteur ② et la distance ③ par rapport au volant.
- ▶ **Verrouillage** : relevez complètement le levier de déverrouillage ①.
- ▶ Essayez de déplacer le volant pour vérifier que la colonne de direction est bien verrouillée.

Réglage électrique du volant

Vous pouvez régler le volant lorsque l'alimentation en tension est coupée.

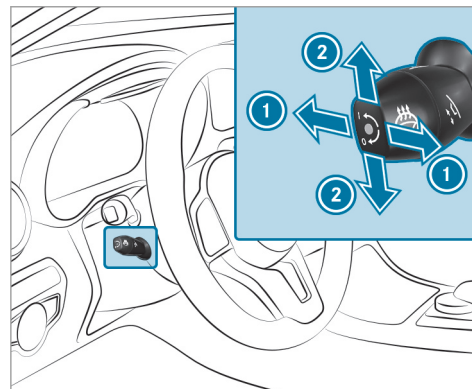

- ① Réglage de la distance par rapport au volant
- ② Réglage de la hauteur
- ▶ Mémorisez les réglages avec la fonction mémoire (→ page 109).

Mise en marche et arrêt du chauffage du volant

Conditions requises

- Le contact est mis.

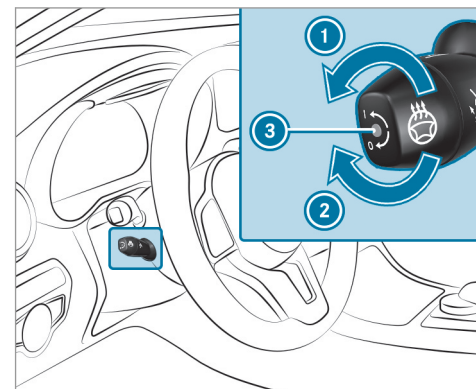

- ▶ Tournez le levier dans le sens de la flèche vers ① ou ②.
Lorsque le voyant ③ est allumé, le chauffage du volant est en marche.

Lorsque vous coupez le contact, le chauffage du volant s'arrête.

Aide à la montée et à la descente

Fonctionnement de l'aide à la montée et à la descente

⚠ ATTENTION Risque d'accident lors du démarrage pendant la procédure de réglage de l'aide à la descente

Vous risquez de perdre le contrôle du véhicule.

- ▶ Attendez toujours que la procédure de réglage soit terminée avant de démarrer.

⚠ ATTENTION Risque de coincement lors de la procédure de réglage de l'aide à la montée et à la descente

Il existe alors un risque de coincement pour vous ou d'autres personnes – en particulier des enfants –.

- ▶ Assurez-vous que personne ne se trouve dans la zone de déplacement du volant et du siège conducteur.

En cas de risque de coincement par le volant:

- ▶ Actionnez le levier de réglage du volant. La procédure de réglage s'arrête.

En cas de risque de coincement par le siège conducteur:

- ▶ Appuyez sur les contacteurs de réglage de siège. La procédure de réglage s'arrête.
- ▶ Ne laissez jamais des enfants sans surveillance à l'intérieur du véhicule.
- ▶ Lorsque vous quittez le véhicule, prenez toujours la clé avec vous et verrouillez le véhicule.

Véhicules avec fonction mémoire : vous pouvez stopper la procédure de réglage en appuyant sur une des touches de position mémoire de la fonction mémoire.

⚠ ATTENTION Risque de coincement en cas d'activation de l'aide à la montée et à la descente par des enfants

Si des enfants activent l'aide à la montée et à la descente, il risquent de se coincer, notamment s'ils sont sans surveillance.

- ▶ Ne laissez jamais des enfants sans surveillance à l'intérieur du véhicule.
- ▶ Lorsque vous quittez le véhicule, prenez toujours la clé avec vous et verrouillez le véhicule.

Lorsque l'aide à la montée et à la descente est activée, le volant se déplace vers le haut et le siège conducteur recule dans les cas suivants:

- Vous coupez le contact alors que la porte conducteur est ouverte.
- Vous ouvrez la porte conducteur alors que le contact est coupé.

-  Le volant se déplace alors vers le haut uniquement s'il ne se trouve pas déjà en butée supérieure. Le siège conducteur recule alors uniquement s'il ne se trouve pas déjà dans la plage de réglage arrière.

Le volant et le siège conducteur reprennent la dernière position de marche dans les cas suivants:

- Vous activez l'alimentation en tension ou mettez le contact alors que la porte conducteur est fermée.
- Vous fermez la porte conducteur alors que le contact est mis.

La dernière position de marche est mémorisée dans les cas suivants:

- Vous coupez le contact.
- **Véhicules avec fonction mémoire** : vous appelez les réglages de siège à l'aide de la fonction mémoire.
- **Véhicules avec fonction mémoire** : vous enregistrez les réglages de siège à l'aide de la fonction mémoire.

Véhicules avec fonction mémoire : si vous appuyez sur une des touches de position mémoire de la fonction mémoire, la procédure de réglage est interrompue.

Réglage de l'aide à la montée et à la descente

Système multimédia:

 Véhicule   Réglages véhicule

 Aide montée/desc.

-  Sélectionnez **Volant et siège**, **Volant uniquement** ou **OFF**.

Fonction mémoire

Fonctionnement de la fonction mémoire

 **ATTENTION** Risque d'accident dû à l'utilisation de la fonction mémoire pendant la marche



Si vous utilisez la fonction mémoire côté conducteur pendant la marche, les mouvements

que vous faites pour le réglage peuvent vous faire perdre le contrôle du véhicule.

-  Utilisez la fonction mémoire côté conducteur uniquement lorsque le véhicule est à l'arrêt.

 **ATTENTION** Risque de coincement en cas de réglage du siège avec la fonction mémoire

Lorsque la fonction mémoire règle le siège ou le volant, vous ou d'autres occupants du véhicule, en particulier des enfants, risquez d'être coincés.

-  Assurez-vous lors de la procédure de réglage de la fonction mémoire que personne ne se trouve dans l'espace de manœuvre du siège ou du volant et ne se coince une partie du corps.
-  Si quelqu'un est coincé, relâchez immédiatement la touche de position de la fonction mémoire.
La procédure de réglage s'arrête.

⚠ ATTENTION Risque de coincement en cas d'activation de la fonction mémoire par des enfants

Si des enfants activent la fonction mémoire, il risquent de se coincer, notamment s'ils sont sans surveillance.

- ▶ Ne laissez jamais des enfants sans surveillance à l'intérieur du véhicule.
- ▶ Lorsque vous quittez le véhicule, prenez toujours la clé avec vous et verrouillez le véhicule.

Vous pouvez utiliser la fonction mémoire lorsque le contact est coupé.

La fonction mémoire vous permet de mémoriser et de rappeler les réglages de siège pour 3 personnes différentes au maximum.

Vous pouvez mémoriser les réglages pour les systèmes suivants:

- Siège, dossier et appui-tête
- Volant
- Rétroviseurs extérieurs
- Affichage tête haute

Utilisation de la fonction mémoire

Mémorisation

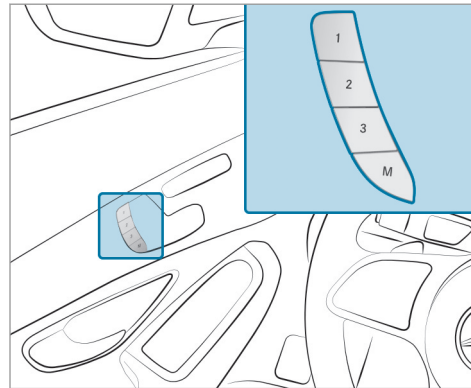

- ▶ Réglez la position souhaitée pour tous les systèmes.
- ▶ Appuyez sur la touche de mémorisation des réglages **M**, puis appuyez sur une des tou-

ches de position mémoire **1**, **2** ou **3** dans les 3 secondes qui suivent.

Un signal sonore retentit. Les réglages sont mémorisés.

- ▶ **Rappel** : appuyez sur la touche de position mémoire **1**, **2** ou **3** et maintenez-la appuyée jusqu'à ce que tous les systèmes se trouvent dans la position mémorisée.

- ⓘ Si vous relâchez la touche de position mémoire, le réglage du volant, du siège et des rétroviseurs s'interrompt immédiatement. Le réglage de l'affichage tête haute se poursuit.

Possibilités de rangement

Remarques relatives au chargement du véhicule

⚠ DANGER Risque d'intoxication dû aux gaz d'échappement

Les moteurs thermiques dégagent des gaz d'échappement toxiques, tels que du monoxyde de carbone. Si le hayon est ouvert alors

que le moteur tourne, des gaz d'échappement peuvent pénétrer dans l'habitacle, notamment pendant la marche.

- ▶ Arrêtez toujours le moteur avant d'ouvrir le hayon.
- ▶ Ne roulez jamais avec un hayon ouvert.

⚠ ATTENTION Risque de blessure dû à des objets non arrimés dans le véhicule

Si des objets, des bagages ou une partie du chargement ne sont pas arrimés du tout ou sont mal arrimés, ils risquent de glisser, se renverser ou être projetés et ainsi de heurter les occupants du véhicule.

Il y a risque de blessure, en particulier lors d'un freinage ou d'un changement brusque de direction.

- ▶ Rangez toujours les objets de manière à ce qu'ils ne puissent pas être projetés.
- ▶ Avant de prendre la route, arrimez les objets, les bagages ou le chargement afin d'empêcher tout glissement ou basculement.

⚠ ATTENTION Risque de blessure dû au rangement inapproprié d'objets

Si vous rangez des objets de manière inappropriée dans l'habitacle du véhicule, ceux-ci peuvent glisser ou être projetés et ainsi heurter les occupants du véhicule. Par ailleurs, les porte-gobelets, les bacs de rangement ouverts et les réceptacles de téléphone portable pourraient, en cas d'accident, ne pas retenir les objets qui s'y trouvent.

Il y a risque de blessure, en particulier lors d'un freinage ou d'un changement brusque de direction.

- ▶ Rangez toujours les objets de manière à ce qu'ils ne puissent pas être projetés dans ces situations ou dans des situations similaires.
- ▶ Veillez toujours à ce qu'aucun objet ne dépasse des bacs de rangement, des filets à bagages ou des filets de rangement.
- ▶ Fermez les bacs de rangement verrouillables avant de prendre la route.

- ▶ Rangez et arrimez toujours les objets lourds, durs, pointus, tranchants, fragiles ou volumineux dans le compartiment de chargement.

Véhicules équipés de la désactivation automatique de l'airbag passager : les objets coincés sous le siège passager peuvent perturber le fonctionnement de la désactivation automatique de l'airbag passager ou endommager le système. Tenez par conséquent compte des remarques relatives au fonctionnement de la désactivation automatique de l'airbag passager (→ page 51).

⚠ ATTENTION - Risque d'accident et de blessure en cas d'utilisation du porte-gobelet pendant la marche

Le porte-gobelet ne peut pas bloquer de récipient pendant la marche.

Si vous utilisez un porte-gobelet pendant la marche, le récipient risque d'être projeté et des liquides peuvent être renversés. Les occupants du véhicule peuvent entrer en contact avec le liquide et être brûlés, en par-

ticulier lorsque le liquide est chaud. Cela pourrait détourner votre attention de la circulation et vous risquez de perdre le contrôle du véhicule.

- ▶ Utilisez le porte-gobelet uniquement lorsque le véhicule est à l'arrêt.
- ▶ N'utilisez que des récipients adaptés aux porte-gobelets.
- ▶ Fermez le récipient, en particulier lorsque le liquide est chaud.

! **REMARQUE** Endommagement du porte-gobelet

Le porte-gobelet risque d'être endommagé lorsque vous rabattez l'accoudoir arrière.

- ▶ Rabattez l'accoudoir arrière uniquement si le porte-gobelet est fermé.

! **REMARQUE** Endommagement de l'accoudoir arrière dû au poids

L'accoudoir arrière déployé risque d'être endommagé par le poids.

- ▶ Ne vous asseyez et ne vous appuyez pas sur l'accoudoir arrière.

! **ATTENTION** Risque de blessure si le plancher de compartiment de chargement est ouvert

Si vous roulez avec le plancher de compartiment de chargement ouvert, des objets risquent d'être projetés et ainsi de heurter les occupants du véhicule. Il y a risque de blessure, en particulier lors d'un freinage ou d'un changement brusque de direction.

- ▶ Fermez toujours le plancher de compartiment de chargement avant de prendre la route.

! **REMARQUE** Endommagement du vide-poches en dessous du cendrier en raison d'une forte chaleur

Le vide-poches en dessous du cendrier n'est pas résistant à la chaleur et peut être endommagé si une cigarette allumée y est déposée.

- ▶ Assurez-vous que le cendrier est complètement verrouillé.

! **ATTENTION** - Risque d'incendie et de blessure avec l'allume-cigare chaud

Vous risquez de vous brûler si vous touchez l'élément chauffant ou la douille de l'allume-cigare alors qu'ils sont chauds.

En outre, des matériaux inflammables peuvent s'enflammer

- si l'allume-cigare chaud tombe
- si un enfant, par exemple, appuie l'allume-cigare chaud contre des objets
- ▶ Saisissez systématiquement l'allume-cigare par le bouton.
- ▶ Assurez-vous toujours que l'allume-cigare est hors de portée des enfants.
- ▶ Ne laissez jamais des enfants sans surveillance à l'intérieur du véhicule.

⚠ ATTENTION Risque de brûlure dû aux tubes et enjoliveurs de sorties d'échappement

Les tubes et les enjoliveurs de sorties d'échappement peuvent être brûlants. Vous risquez de vous brûler au contact de ces pièces.

- ▶ Soyez toujours particulièrement prudent lorsque vous vous trouvez à proximité des tubes et des enjoliveurs de sorties d'échappement et portez une attention toute particulière aux enfants.
- ▶ Laissez refroidir ces pièces avant de les toucher.

La tenue de route de votre véhicule dépend de la répartition de la charge. Lors du chargement, tenez compte par conséquent des remarques suivantes:

- Veillez à ce que la MTAC ou la charge autorisée sur les essieux ne soit pas dépassée du fait de la charge utile, occupants compris. Les valeurs sont indiquées sur la plaque

signalétique du véhicule qui se trouve sur le montant B du véhicule.

- Ne chargez pas plus haut que le bord supérieur des dossiers.
- Lorsque vous transportez des objets dans le compartiment de chargement, le cache-bagages et le filet de séparation enroulables doivent toujours être montés.
- Dans la mesure du possible, transportez toujours le chargement derrière les sièges inoccupés.
- Utilisez les anneaux d'arrimage pour arrimer les charges et chargez-les uniformément.

Bacs de rangement dans l'habitacle

Vue d'ensemble des vide-poches avant

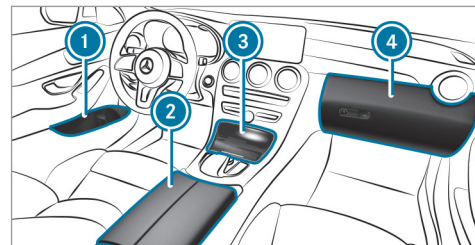

- ① Bac de rangement dans les portes
- ② Vide-poches dans l'accoudoir avec prise multimédia et USB
- ③ Vide-poches dans la console centrale avant avec prise USB
- ④ Boîte à gants

Trappe de chargement d'objets longs dans la banquette arrière (quickfold EASY-PACK)

Basculement des dossiers de la banquette arrière vers l'avant

⚠ ATTENTION Risque d'accident si la banquette arrière, le siège arrière et le dossier ne sont pas verrouillés

La banquette arrière, le siège arrière et le dossier risquent de basculer vers l'avant, même pendant la marche.

- L'occupant du véhicule est alors pressé contre la ceinture de sécurité. La ceinture de sécurité n'est plus en mesure de vous apporter la protection prévue et risque de vous blesser.
 - Les objets ou le chargement déposés dans le coffre ou compartiment de chargement ne peuvent pas être retenus par le dossier.
- ▶ Avant chaque trajet, assurez-vous que la banquette arrière, le siège arrière et le dossier sont verrouillés.

Si les dossiers gauche et droit ne sont pas encliquetés et verrouillés, un message apparaît sur l'écran multifonction du combiné d'instruments. En outre, un signal d'alerte retentit.

L'indicateur de verrouillage est rouge si le dossier central n'est pas encliqueté et verrouillé.

Conditions requises

- Pour basculer le dossier central: le verrou du dossier central est déverrouillé.

Vous pouvez basculer les dossiers des places extérieures et le dossier central séparément vers l'avant.

Vous pouvez déverrouiller électriquement les dossiers extérieurs. Les touches de déverrouillage sont situées dans le compartiment de chargement.

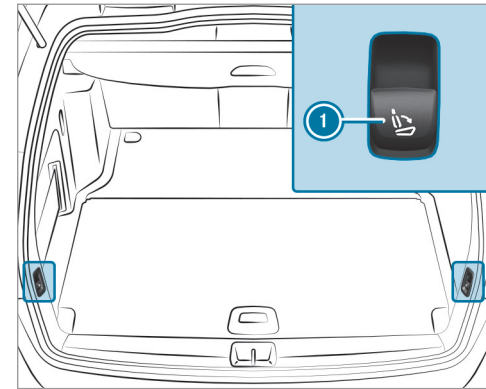

Véhicules avec fonction mémoire : si nécessaire, le siège avant concerné s'avance quelque peu pour empêcher toute collision lorsque le dossier arrière est basculé.

▶ Si nécessaire, enfoncez complètement les appuie-tête du dossier arrière.

▶ **Basculement vers l'avant des dossiers gauche et droit :** tirez sur la touche droite ou gauche ①.

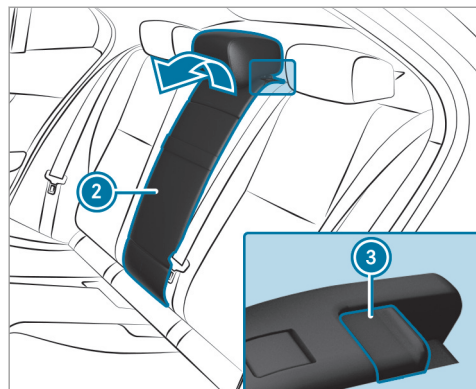

- ▶ **Basculement vers l'avant du dossier central :** tirez vers l'avant le levier de déverrouillage ③ du dossier ②.
- ▶ Basculez le dossier ② vers l'avant.
- ▶ Si nécessaire, reculez le siège conducteur ou passager.

Basculement vers l'arrière des dossiers de la banquette arrière

❗ **REMARQUE** Endommagement de la ceinture de sécurité dû à son coincement lors du basculement vers l'arrière des dossiers

La ceinture de sécurité risque d'être coincée lors du basculement vers l'arrière des dossiers et de ce fait endommagée.

▶ Veillez à ce que la ceinture de sécurité ne soit pas coincée lors du basculement vers l'arrière des dossiers.

- ▶ Si nécessaire, avancez le siège conducteur ou le siège passager.

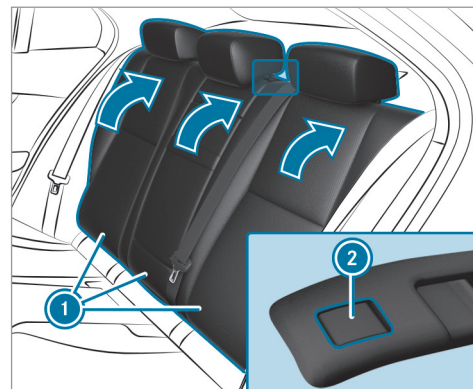

- ▶ Basculez le dossier correspondant ① vers l'arrière jusqu'à ce qu'il se verrouille.
Dossiers gauche et droit : si le dossier n'est pas encliqueté et verrouillé, un message apparaît sur l'écran multifonction du combiné d'instruments.
En outre, un signal d'alerte retentit.

Dossier central : l'indicateur rouge de verrouillage ② est visible si le dossier n'est pas encliqueté et verrouillé.

Blocage du déverrouillage du dossier central arrière

Conditions requises

- Les dossiers gauche et central sont emboîtés et reliés.

Pour protéger le compartiment de chargement contre un accès par des personnes non autorisées, vous pouvez bloquer le déverrouillage du dossier central. Il peut alors seulement être basculé vers l'avant en même temps que le dossier gauche.

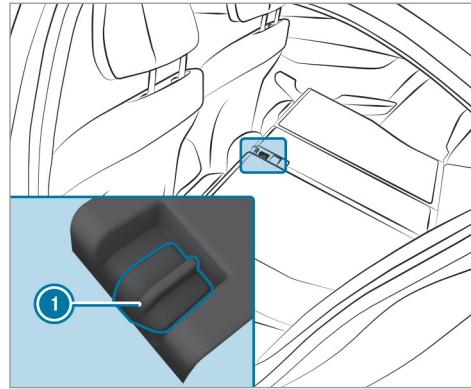

▶ Basculez les dossiers central et gauche vers l'avant.

▶ **Blocage ou déblochage** : poussez le verrou ① vers le haut ou vers le bas.

Cache-bagages et filet de séparation (enroulables)

Remarques relatives au cache-bagages

⚠ ATTENTION Risque de blessure ou danger de mort dû à des objets mal arrimés

Le cache-bagages n'est pas conçu pour retenir ou arrimer à lui seul les objets lourds, les bagages et les charges lourdes.

Si le chargement n'est pas arrimé, il risque de vous heurter, notamment en cas de changement brusque de direction, de freinage ou d'accident.

- ▶ Rangez toujours les objets de manière à ce qu'ils ne puissent pas être projetés.
- ▶ Immobilisez les objets, les bagages ou le chargement, même en cas d'utilisation du cache-bagages, afin d'éviter qu'ils ne glissent ou ne se renversent (en les arrimant, par exemple).

REMARQUE Endommagement du cache-bagages lors du chargement du véhicule

Le cache-bagages pourrait être endommagé lors du chargement du véhicule.

- ▶ Ne déposez aucun objet au-dessus du bord inférieur des vitres latérales ni sur le cache-bagages.

Le cache-bagages et le filet de séparation constituent ensemble le cache-bagages et le filet de protection enrroulables.

Lors de la fermeture du hayon, veillez à ce qu'aucun objet placé dans le compartiment de chargement ne bloque l'abaissement du cache-bagages accroché. Sinon, le cache-bagages remonte automatiquement.

Déroulement et enrroulement du cache-bagages

Déroulement

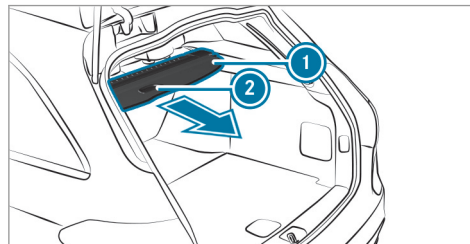

- ▶ Tirez le cache-bagages ① vers l'arrière par la poignée ② et accrochez-le dans les logements à gauche et à droite.

Si vous ouvrez le hayon, le cache-bagages déroulé peut être relevé pour faciliter le chargement.

Véhicules équipés d'un hayon automatique : le cache-bagages se soulève automatiquement lors de l'ouverture du hayon et se rabaisse lors de la fermeture du hayon.

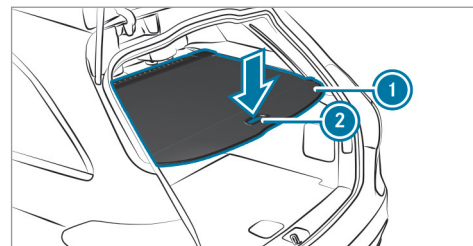

- ▶ **Véhicules sans hayon automatique :** poussez la poignée de maintien ② vers le bas et tirez le cache-bagages ① vers le haut.
- ▶ Avant de fermer le hayon, tirez le cache-bagages ① vers le bas jusqu'à ce qu'il s'encliquette dans sa position initiale.

Enroulement

- ▶ Décrochez le cache-bagages ① des logements situés à gauche et à droite.
- ▶ Ramenez le cache-bagages ① vers l'avant en le guidant avec la poignée ② jusqu'à ce qu'il soit complètement enrroulé.

Pose et dépose du cache-bagages et du filet de sécurité enroulables

Conditions requises

- Le cache-bagages et le filet de séparation sont enroulés.

Dépose

Déposez le cache-bagages et le filet de sécurité enroulables depuis le compartiment de chargement ou, si les dossiers sont basculés vers l'avant, depuis la porte arrière gauche.

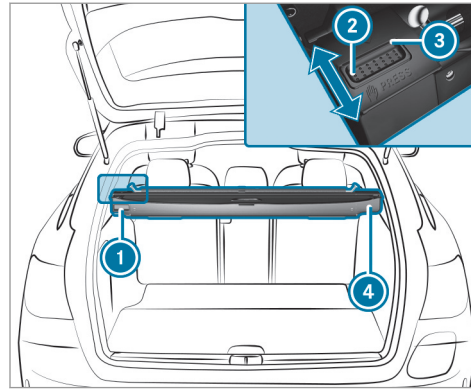

- Appuyez sur la touche ②.
- Les dossiers étant relevés, basculez le cache-bagages et le filet de sécurité enroulables vers l'arrière.
- Retirez d'abord le cache-bagages et le filet de sécurité enroulables du dispositif de verrouillage côté gauche ①, puis de la fixation côté droit ④.

Pose

- Poussez le cache-bagages et le filet de sécurité enroulables jusqu'en butée dans la fixation côté droit ④.
- Introduisez le cache-bagages et le filet de sécurité enroulables dans la fixation côté gauche, puis poussez-les dans le dispositif de verrouillage ① jusqu'à ce qu'ils se verrouillent de manière audible. L'indicateur rouge de verrouillage ③ ne doit plus être visible.

Fixation du cache-bagages et du filet de sécurité enroulables sur le dossier de la banquette arrière

! **REMARQUE** Endommagement du cache-bagages et du filet de sécurité enroulables lors de la fixation au dossier

Lorsque le cache-bagages et le filet de sécurité enroulables sont fixés au dossier, ils risquent d'être endommagés lorsque les dossiers sont basculés vers l'arrière.

- ▶ Ne basculez pas les dossiers vers l'arrière.

Conditions requises

- Les dossiers sont basculés vers l'avant.

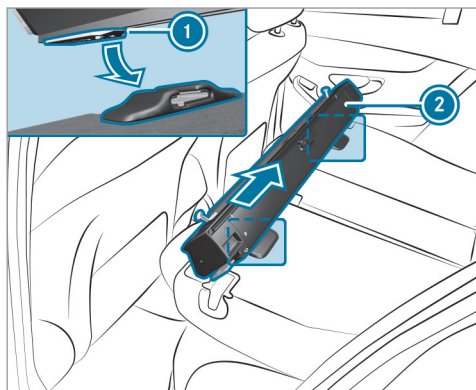

- ▶ Introduisez le cache-bagages et le filet de sécurité enroulables (2) dans les 2 guides (1) et poussez-les dans le sens de la flèche jusqu'en butée.

La dépose du cache-bagages et du filet de sécurité enroulables s'effectue dans l'ordre inverse de la pose.

Accrochage du filet de séparation

⚠ ATTENTION Risque de blessure ou danger de mort dû à des objets mal arrimés

Le filet de séparation seul n'est pas en mesure de retenir ou d'immobiliser des objets lourds, des bagages et des charges lourdes.

Si le chargement n'est pas arrimé, il risque de vous heurter, notamment en cas de changement brusque de direction, de freinage ou d'accident.

- ▶ Rangez toujours les objets de manière à ce qu'ils ne puissent pas être projetés.
- ▶ Immobilisez les objets, les bagages ou le chargement (en les arrimant, par exemple), même lorsque vous utilisez le filet de séparation, afin d'empêcher tout glissement ou basculement.

Pour des raisons de sécurité, utilisez toujours un filet de séparation pour le transport de charges.

Les filets de séparation endommagés ne peuvent plus remplir leurs fonctions de protection et doivent être remplacés. Rendez-vous dans un atelier qualifié.

Filet de séparation sans extension de l'espace de chargement

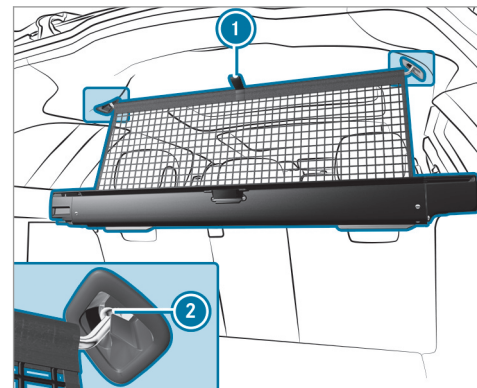

- ▶ Depuis la banquette arrière, tirez le filet de séparation au maximum vers l'arrière en le prenant par la languette ①.
- ▶ Repoussez le filet de séparation avec le bras ou la main vers l'arrière. Ce faisant, assurez-vous qu'il ne s'enroule pas.
- ▶ Accrochez le filet de séparation aux anneaux ②, d'abord à gauche, puis à droite.

Filet de séparation avec extension de l'espace de chargement

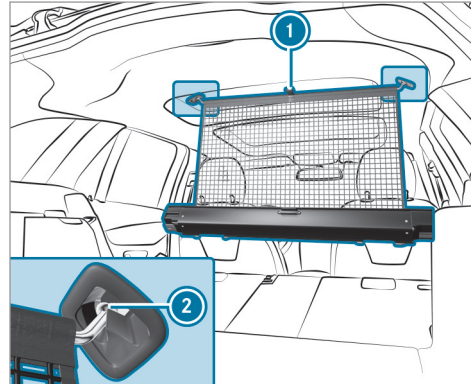

- ▶ Tirez le filet de séparation vers le haut par la languette ①.
- ▶ Accrochez le filet de séparation aux anneaux ②.

Vue d'ensemble des anneaux d'arrimage

Tenez compte des remarques relatives au chargement du véhicule (→ page 109).

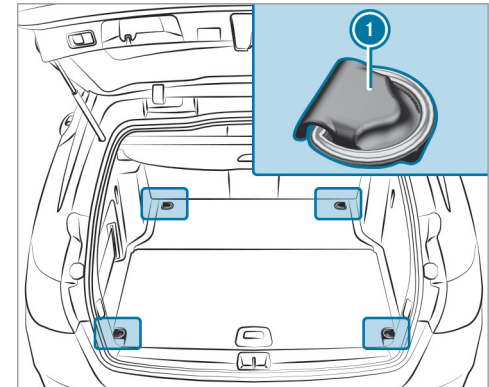

- ① Anneaux d'arrimage

Utilisation du crochet pour sac

⚠ ATTENTION Risque de blessure en cas d'utilisation des crochets pour sac avec des objets lourds

Le crochet pour sac n'est pas conçu pour retenir des objets ou des bagages lourds.

Des objets ou bagages peuvent être projetés et heurter les occupants du véhicule.

- ▶ Suspendez uniquement des objets légers aux crochets pour sac.
- ▶ Ne suspendez jamais d'objet dur, tranchant ou fragile aux crochets pour sac.

La charge maximale d'un crochet pour sac est de 6,6 lb (3 kg) et vous ne devez jamais y attacher de sangle de chargement.

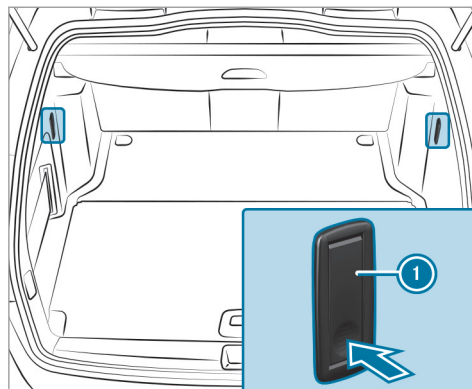

- ▶ Appuyez sur le bas du crochet pour sac ①. Le crochet pour sac ① sort.
- ⓘ Tenez compte des remarques relatives au chargement du véhicule (→ page 109).

Vue d'ensemble des portemanteaux sur le hayon

Tenez compte des remarques relatives au chargement du véhicule (→ page 109).

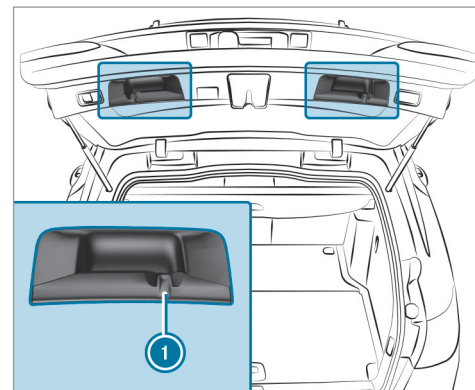

① Portemanteaux

Les portemanteaux ne sont pas conçus pour accrocher des objets lourds, le hayon peut sinon s'abaisser automatiquement. Utilisez les porte-

manteaux uniquement pour des objets légers (vestes, par exemple).

Accrochage du filet à bagages

⚠ ATTENTION Risque de blessure dû au rangement inapproprié d'objets

Si vous rangez des objets de manière inappropriée dans l'habitacle du véhicule, ceux-ci peuvent glisser ou être projetés et ainsi heurter les occupants du véhicule. Par ailleurs, les porte-gobelets, les bacs de rangement ouverts et les réceptacles de téléphone portable pourraient, en cas d'accident, ne pas retenir les objets qui s'y trouvent.

Il y a risque de blessure, en particulier lors d'un freinage ou d'un changement brusque de direction.

- ▶ Rangez toujours les objets de manière à ce qu'ils ne puissent pas être projetés dans ces situations ou dans des situations similaires.
- ▶ Veillez toujours à ce qu'aucun objet ne dépasse des bacs de rangement, des

filets à bagages ou des filets de rangement.

- ▶ Fermez les bacs de rangement verrouillables avant de prendre la route.
- ▶ Rangez et arrimez toujours les objets lourds, durs, pointus, tranchants, fragiles ou volumineux dans le compartiment de chargement.

Tenez compte des remarques relatives au chargement du véhicule.

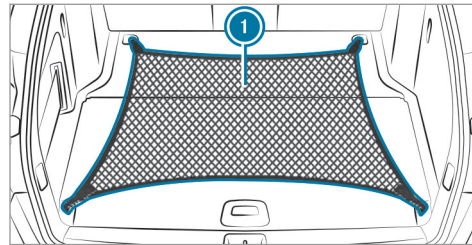

- ▶ Relevez les anneaux d'arrimage.

- ▶ Accrochez le filet à bagages ① dans les anneaux d'arrimage avant et arrière.

Fixation de la galerie de toit

⚠ ATTENTION Risque d'accident en cas de dépassement de la charge maximale sur le toit

Le centre de gravité du véhicule et le comportement routier habituel ainsi que le comportement au braquage et au freinage du véhicule sont modifiés.

Si vous dépassez la charge maximale sur le toit, le comportement routier ainsi que la manœuvrabilité et le comportement au freinage du véhicule sont fortement compromis.

- ▶ Respectez impérativement la charge maximale sur le toit et adaptez votre style de conduite.

Vous trouverez la charge maximale sur le toit dans le chapitre «Caractéristiques techniques».

! **REMARQUE** Endommagement du toit ouvrant panoramique dû à l'utilisation de galeries de toit non agréées

Si vous ouvrez le toit ouvrant panoramique lorsqu'une galerie de toit non testée et agréée pour Mercedes-Benz est montée, il risque d'être endommagé par la galerie de toit.

▶ N'ouvrez le toit ouvrant panoramique que lorsqu'une galerie de toit testée et agréée pour Mercedes-Benz est montée.

Le toit ouvrant panoramique peut être soulevé pour ventiler l'habitacle.

- ▶ Fixez la galerie de toit aux rampes de toit.
- ▶ Suivez les instructions de montage du fabricant.

Prises

Utilisation de la prise 12 V

Conditions requises

- Seuls des appareils dont la puissance n'est pas supérieure à 180 W (15 A) sont autorisés.

En fonction de l'équipement du véhicule, celui-ci dispose des prises 12 V suivantes:

- dans le vide-poches situé dans la console centrale à l'avant
- au niveau du plancher côté passager
- dans le vide-poches situé dans la console centrale à l'arrière
- dans le compartiment de chargement

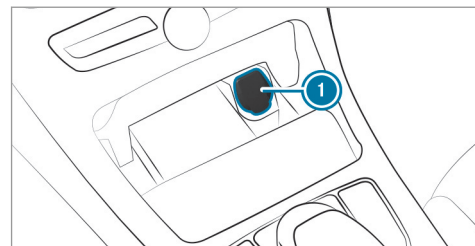

Prise 12 V dans le vide-poches situé dans la console centrale à l'avant (exemple)

- ▶ Relevez le couvercle ① de la prise.
- ▶ Branchez la fiche de l'appareil.

Si un appareil est branché sur la prise 12 V, laissez le couvercle du vide-poches ouvert.

Prise USB située à l'arrière

Vous pouvez recharger un appareil USB sur les prises USB à l'aide d'un câble de charge adapté (téléphone portable, par exemple).

Lorsque le contact est mis, les appareils peuvent être rechargés avec une puissance de 5 V (2,1 A).

Recharge sans fil du téléphone portable et liaison avec l'antenne extérieure

Remarques sur la recharge sans fil du téléphone portable

⚠ ATTENTION Risque de blessure dû au rangement inapproprié d'objets

Si vous rangez des objets de manière inappropriée dans l'habitacle, ceux-ci peuvent glisser ou être projetés et ainsi heurter les occupants du véhicule. Par ailleurs, les porte-gobelets, les bacs de rangement ouverts et les supports de téléphone portable pourraient ne pas retenir les objets qui s'y trouvent en cas d'accident.

Il y a risque de blessure, en particulier lors d'un freinage ou d'un changement brusque de direction.

- ▶ Rangez toujours les objets de manière à ce qu'ils ne puissent pas être projetés dans ces situations ou dans des situations similaires.
- ▶ Veillez toujours à ce qu'aucun objet ne dépasse des bacs de rangement, des filets à bagages ou des filets de rangement.
- ▶ Fermez les bacs de rangement verrouillables avant de prendre la route.
- ▶ Rangez et arrimez toujours les objets lourds, durs, pointus, tranchants, fragiles ou volumineux dans le coffre/compartment de chargement.

Tenez compte des remarques relatives au chargement du véhicule.

⚠ ATTENTION Risque d'incendie en cas de dépôt d'objets sur le support de téléphone portable

Si vous posez d'autres objets sur le support de téléphone portable, il pourrait notamment y avoir un risque d'incendie.

- ▶ En dehors d'un téléphone portable, ne posez aucun autre objet, notamment en métal, sur le support de téléphone portable.

! **REMARQUE** Risque d'endommagement d'objets en cas de dépôt sur le support de téléphone portable

Si des objets sont posés sur le support de téléphone portable, ils risquent d'être endommagés par les champs électromagnétiques.

- ▶ Ne posez pas de carte de crédit, de support de données, de forfait de ski ou autre objet sensible aux champs électromagnétiques sur le support de téléphone portable.

! **REMARQUE** Endommagement du support de téléphone portable en cas de contact avec des liquides

Si des liquides se répandent sur le support de téléphone portable, celui-ci risque d'être endommagé.

► Veillez à ce qu'aucun liquide ne se répande sur le support de téléphone portable.

Les remarques suivantes sur la recharge sans fil du téléphone portable doivent être prises en compte:

- En fonction de l'équipement du véhicule, le téléphone portable est relié à l'antenne extérieure du véhicule par l'intermédiaire du module de charge.
- La fonction de charge et la liaison sans fil du téléphone portable avec l'antenne extérieure du véhicule ne sont disponibles que lorsque le contact est mis.
- Il est possible, dans certains cas, que les téléphones portables de petite taille ne puis-

sent pas être rechargés en tout point du support.

- Il est également possible que les téléphones portables de grande taille qui ne reposent pas correctement sur le support ne puissent pas être rechargés ou reliés à l'antenne extérieure du véhicule.
- Il se peut que le téléphone portable chauffe lors du processus de charge. Cela peut notamment dépendre des applications actuellement ouvertes en arrière-plan.
- Pour que la recharge et la liaison avec l'antenne extérieure du véhicule soient plus efficaces, la housse de protection du téléphone portable doit être enlevée. Cela ne s'applique pas aux housses de protection nécessaires à la recharge sans fil.

Charge sans fil du téléphone portable

Conditions requises

- Le téléphone portable peut être rechargé sans fil.

Vous trouverez la liste des téléphones portables compatibles sur le <https://www.mercedes-benz-mobile.com>.

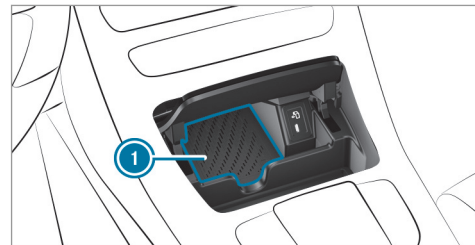

- Posez le téléphone portable sur le tapis de charge (i) en le centrant le plus possible et en orientant l'écran vers le haut. Si le symbole de charge s'affiche sur le système multimédia, cela signifie que le téléphone portable est en charge.

Les problèmes relatifs à la charge s'affichent également sur l'écran média.

- (i) Vous pouvez retirer le tapis de charge à l'aide de la languette pour le nettoyer, par exemple à l'eau claire tiède.

Pose et dépose du tapis de sol

⚠ ATTENTION Risque d'accident dû à des objets se trouvant sur le plancher côté conducteur

Les objets éventuellement posés sur le plancher côté conducteur risquent d'entraver la course de la pédale ou de bloquer une pédale si celle-ci est enfoncée.

Cela compromet la sécurité de fonctionnement et la sécurité routière du véhicule.

- ▶ Rangez tous les objets en lieu sûr dans le véhicule afin d'éviter qu'ils ne se retrouvent sur le plancher côté conducteur.
- ▶ Fixez toujours les tapis de sol conformément aux prescriptions afin de ne pas entraver la course des pédales.
- ▶ N'utilisez pas de tapis de sol non fixés et ne superposez pas plusieurs tapis de sol.

Pose des tapis de sol

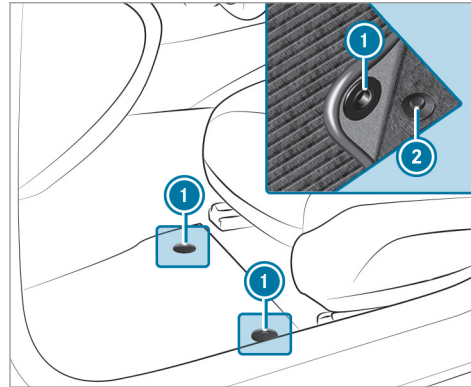

- ▶ Poussez vers l'arrière le siège correspondant et placez le tapis de sol dans l'espace jambes.
- ▶ Enfoncez les boutons-pression ① sur les ergots ②.
- ▶ Réglez le siège correspondant.

Dépose des tapis de sol

- ▶ Détachez le tapis de sol des ergots ②.
- ▶ Enlevez le tapis de sol.

Eclairage extérieur

Remarques relatives aux systèmes d'éclairage et à votre responsabilité

Les différents systèmes d'éclairage du véhicule sont uniquement des aides au conducteur. C'est le conducteur qui est responsable de l'éclairage correct du véhicule en fonction de la luminosité et des conditions de visibilité ambiantes, des dispositions légales ainsi que des conditions de circulation.

Commutateur d'éclairage

Commande du commutateur d'éclairage

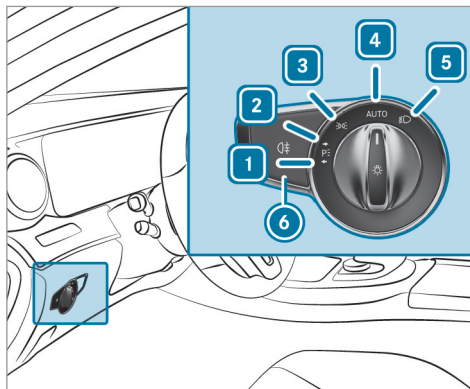

- 1 Feux de stationnement gauches
- 2 Feux de stationnement droits
- 3 Feux de position et éclairage de la plaque d'immatriculation

- 4 **AUTO** Eclairage extérieur automatique (réglage par défaut du commutateur d'éclairage)
- 5 Feux de croisement/feux de route
- 6 Allumage ou extinction de l'éclairage antibrouillard arrière

Lors de l'activation des feux de croisement, le voyant des feux de position est désactivé et remplacé par le voyant des feux de croisement .

► Immobilisez toujours le véhicule dans un lieu sûr et suffisamment éclairé, conformément aux dispositions légales.

! **REMARQUE** Décharge de la batterie due à l'utilisation des feux de position

L'utilisation des feux de position pendant plusieurs heures sollicite fortement la batterie.

► Si possible, allumez les feux de stationnement droits ou gauches .

En cas de forte décharge de la batterie, les feux de position ou de stationnement s'éteignent automatiquement afin d'assurer le prochain démarrage du moteur.

L'éclairage extérieur (à l'exception des feux de position et feux de stationnement) s'éteint automatiquement lorsque vous ouvrez la porte conducteur.

- Veuillez tenir compte des remarques sur l'éclairage de proximité (→ page 131).

Fonctionnement de l'éclairage extérieur automatique

Les feux de position, les feux de croisement et l'éclairage de jour s'allument et s'éteignent automatiquement en fonction de la position du contact et de la luminosité ambiante.

⚠ ATTENTION Risque d'accident en cas de mauvaise visibilité due à l'extinction des feux de croisement

Si le commutateur d'éclairage se trouve sur **AUTO**, les feux de croisement ne s'allument pas automatiquement en cas de brouillard,



de chutes de neige ou d'intempéries pouvant gêner la visibilité tels que les embruns.

- ▶ Dans ces situations, tournez le commutateur d'éclairage sur .

L'éclairage extérieur automatique est une fonction conçue uniquement pour vous aider. Vous êtes responsable de l'éclairage de votre véhicule.

Allumage et extinction de l'éclairage antibrouillard arrière

Conditions requises

- Le commutateur d'éclairage se trouve en position  ou **AUTO**.
- ▶ Appuyez sur la touche .

Tenez compte des dispositions légales et réglementaires spécifiques au pays, relatives à l'utilisation du feu antibrouillard arrière.

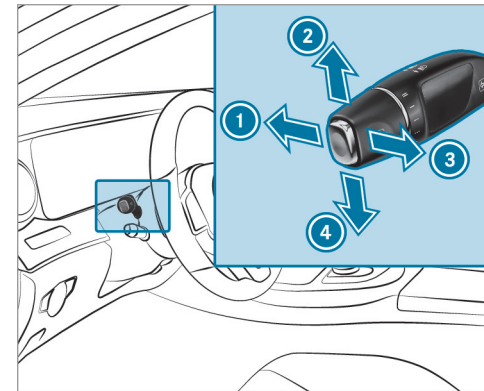

Utilisation du commodo d'éclairage



- 1 Feux de route
- 2 Clignotants droits
- 3 Appel de phares
- 4 Clignotants gauches

- ▶ Activez la fonction souhaitée à l'aide du commodo.

Allumage des feux de route

- ▶ Tournez le commutateur d'éclairage sur  ou **AUTO**.
- ▶ Actionnez le commodo dans le sens de la flèche ① au-delà du point de résistance. Lors de l'activation des feux de route, le voyant des feux de croisement  est désactivé et remplacé par le voyant des feux de route .

Extinction des feux de route

- ▶ Tirez le commodo pour le ramener dans sa position initiale.

Appel de phares

- ▶ Tirez le commodo dans le sens de la flèche ③.

Clignotants

- ▶ **Clignotement bref** : actionnez brièvement le commodo dans le sens de la flèche ② ou de la flèche ④ jusqu'au point de résistance. Les clignotants correspondants s'allument 3 fois.

▶ **Clignotement continu** : actionnez le commodo dans le sens de la flèche ② ou de la flèche ④ au-delà du point de résistance.

Véhicules équipés de l'assistant de changement de voie actif:

- Le clignotement activé par le conducteur peut se prolonger pour la durée du changement de voie.
- Le clignotant peut s'activer automatiquement si le conducteur a activé le clignotant juste avant mais qu'un changement de file n'a pas été possible immédiatement.

Allumage et extinction des feux de détresse

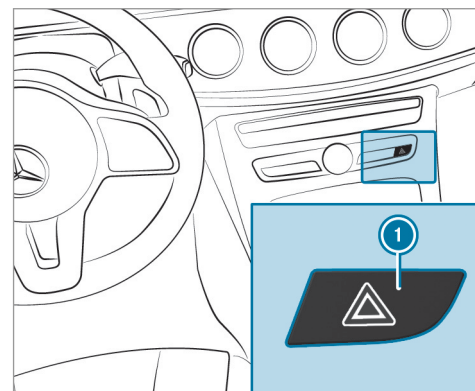

- ▶ Appuyez sur la touche ①.

Les feux de détresse s'allument automatiquement dans les situations suivantes:

- L'airbag a été déclenché.

Eclairage d'intersection

Fonctionnement de l'éclairage d'intersection

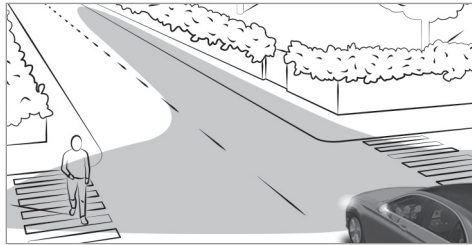

L'éclairage d'intersection augmente considérablement l'angle d'éclairage de la chaussée qu'emprunte le véhicule et permet ainsi de mieux repérer les virages serrés, par exemple. Il peut uniquement être activé lorsque les feux de croisement sont allumés.

La fonction est active dans les cas suivants:

- si vous roulez à moins de 25 mph (40 km/h) et que les clignotants sont allumés ou que le volant est braqué

- si vous roulez entre 25 mph (40 km/h) et 43 mph (70 km/h) et que le volant est braqué

Fonction carrefour giratoire et fonction carrefour : l'éclairage d'intersection est activé des 2 côtés. L'activation s'effectue sur la base de l'évaluation de la position GPS actuelle du véhicule. Il reste activé jusqu'à ce que vous ayez quitté le rond-point ou le carrefour.

Assistant de feux de route adaptatif

Fonctionnement de l'assistant de feux de route adaptatifs

⚠ ATTENTION Risque d'accident bien que l'assistant de feux de route adaptatifs soit activé

L'assistant de feux de route adaptatifs ne réagit pas aux:

- Usagers qui n'ont pas d'éclairage propre, tels que les piétons

- Usagers dont l'éclairage est faible, tels que les cyclistes
- Usagers dont l'éclairage est masqué, par exemple par une glissière de sécurité

Dans de très rares cas, l'assistant de feux de route adaptatifs ne réagit pas ou pas à temps aux autres usagers équipés d'un éclairage propre.

Dans ces situations ou dans des situations similaires, l'allumage des feux de route automatiques n'est alors pas désactivé ou est tout de même activé.

► Soyez toujours attentif aux conditions de circulation et atteignez les feux de route à temps.

L'assistant de feux de route adaptatifs ne peut pas tenir compte des conditions routières et météorologiques ni des conditions de circulation.

130 Eclairage et visibilité

La détection peut être limitée dans les cas suivants:

- lorsque les conditions de visibilité sont mauvaises (en cas de brouillard, de forte pluie ou de chutes de neige, par exemple)
- lorsque les capteurs sont encrassés ou masqués

L'assistant de feux de route adaptatifs est uniquement un système d'aide. Vous êtes responsable de l'éclairage correct du véhicule en fonction de la luminosité et des conditions de visibilité ambiantes ainsi que des conditions de circulation.

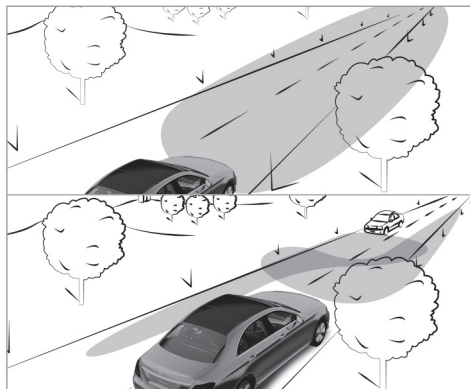

L'assistant de feux de route adaptatifs commute automatiquement entre les types de feux suivants:

- Feux de croisement
- Feux de route

Si vous roulez à plus de 19 mph (30 km/h):

- Si aucun autre usager n'est détecté, les feux de route s'allument automatiquement.

Dans les cas suivants, les feux de route s'éteignent automatiquement:

- si vous roulez à moins de 16 mph (25 km/h)
- lorsque d'autres usagers sont détectés
- si l'éclairage des routes est suffisant

i Le capteur optique du système se trouve derrière le pare-brise, au niveau de l'unité de commande au toit.

Activation et désactivation de l'assistant de feux de route adaptatifs

Activation

- ▶ Tournez le contacteur d'éclairage sur **AUTO**.
- ▶ Allumez les feux de route par l'intermédiaire du commodo. Lorsque vous activez l'assistant de feux de route adaptatifs, le voyant  qui se trouve sur l'écran multifonction s'allume.

Désactivation

- ▶ Eteignez les feux de route par l'intermédiaire du commodo.

Allumage et extinction de l'éclairage de jour

Système multimédia:

- ↳ Véhicule »  Réglages éclairage
- » Eclairage de jour
- ▶ Activez ou désactivez la fonction.

Réglage de la durée d'extinction temporisée de l'éclairage extérieur

Système multimédia:

- ↳ Véhicule »  Réglages éclairage
- » Temp. éclairage ext.
- ▶ Réglez la durée d'extinction temporisée.

Réglage de l'éclairage de proximité

Système multimédia:

- ↳ Véhicule »  Réglages éclairage
- » Eclair. zone envir.
- ▶ Activez ou désactivez la fonction.

Si l'éclairage de proximité est activé, l'éclairage extérieur reste allumé pendant 40 secondes



après le déverrouillage du véhicule. Au démarrage du véhicule, l'éclairage de proximité est désactivé et l'éclairage extérieur automatique est activé.

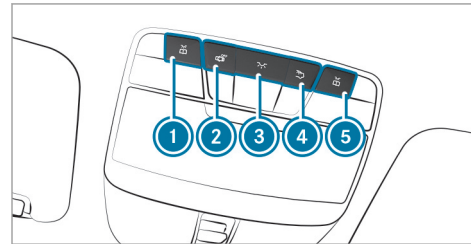

Eclairage intérieur

Réglage de l'éclairage intérieur

Unité de commande au toit avant



- ①  Spot de lecture avant, gauche
- ②  Commande automatique de l'éclairage intérieur
- ③  Eclairage intérieur avant

- ④  Eclairage intérieur arrière
- ⑤  Spot de lecture avant, droite

▶ **Allumage et extinction** : appuyez sur la touche correspondante ① - ⑤.

Unité de commande incorporée à la poignée de maintien

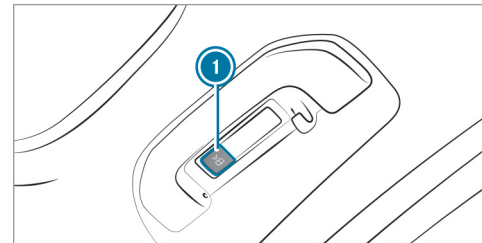

- ①  Spot de lecture à l'arrière

▶ **Allumage et extinction** : appuyez sur la touche ①.

Réglage de l'éclairage d'ambiance

Système multimédia:

- ↳ Véhicule ▶ Réglages éclairage
- ▶▶ Eclairage d'ambiance

Réglage de la couleur

- ▶ Sélectionnez **Couleur**.
- ▶ Réglez une couleur.

Réglage de la luminosité

- ▶ Sélectionnez **Luminosité**.
- ▶ Réglez une valeur de luminosité.

Activation de la luminosité pour les zones

- ▶ Sélectionnez **Zones luminosité**.
- ▶ Activez ou désactivez la fonction.
Les zones **Visuel**, **Avant** et **Arrière** peuvent être réglées séparément.

Réglage de la durée d'extinction temporisée de l'éclairage intérieur

Système multimédia:



- ↳ Véhicule ▶ Réglages éclairage
- ▶▶ Temp. éclairage int.
- ▶ Réglez la durée d'extinction temporisée.

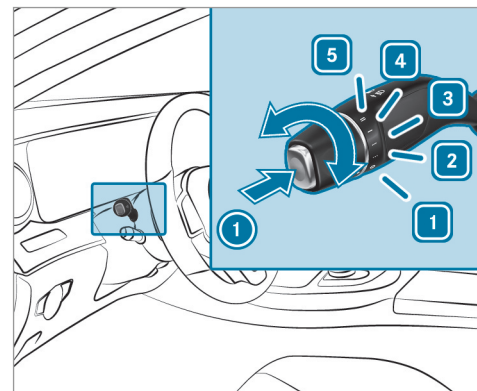

Essuie-glaces et lave-glace

Mise en marche et arrêt des essuie-glaces du pare-brise







- 1 0 Arrêt des essuie-glaces
- 2 ... Balayage intermittent normal
- 3 Balayage intermittent fréquent

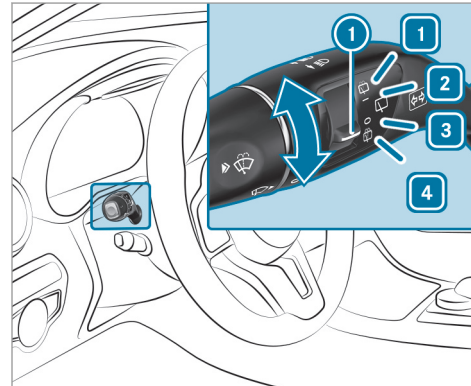

- 4  Balayage continu lent
 5  Balayage continu rapide

- ▶ Tournez le commodo sur la position correspondante 1 - 5.
- ▶ **Balayage unique/balayage avec liquide de lave-glace** : appuyez sur la touche du commodo dans le sens de la flèche ①.
 -  Balayage unique
 -  Balayage avec liquide de lave-glace

Mise en marche et arrêt de l'essuie-glace de la lunette arrière



- 1  Balayage avec liquide de lave-glace
 2  Mise en marche du balayage intermittent
 3 0 Arrêt du balayage intermittent
 4  Balayage avec liquide de lave-glace

- ▶ Tournez le contacteur  sur la position correspondante 1 - 4.
 Si l'essuie-glace arrière est en marche, le symbole  apparaît sur le combiné d'instruments.

Remplacement des balais d'essuie-glace du pare-brise

⚠ ATTENTION Risque de coincement lors du remplacement des balais d'essuie-glace par la mise en marche des essuie-glaces

Si les essuie-glaces se mettent en marche lors du remplacement des balais d'essuie-glace, vous risquez d'être coincé par le bras d'essuie-glace.

- ▶ Veillez à toujours arrêter les essuie-glaces et couper le contact avant de remplacer les balais d'essuie-glace.

Mise des bras d'essuie-glace en position de remplacement

- ▶ Mettez le contact et coupez-le immédiatement.
- ▶ Appuyez pendant 3 secondes environ sur la touche  du commodo dans les 15 secondes qui suivent environ (→ page 132). Les bras d'essuie-glace se mettent en position de remplacement.

Dépose des balais d'essuie-glace

- ▶ Ecartez les bras d'essuie-glace du pare-brise.

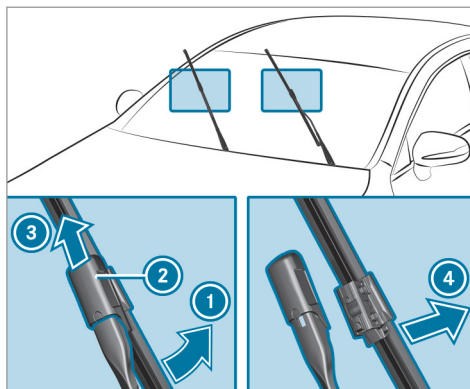

- ▶ Tenez le bras d'essuie-glace d'une main. Avec l'autre main, repoussez le balai d'essuie-glace du bras d'essuie-glace dans le sens de la flèche ① jusqu'en butée.
- ▶ Poussez le verrou ② dans le sens de la flèche ③ jusqu'à ce qu'il s'encliquette en position de dépose.
- ▶ Retirez le balai d'essuie-glace du bras d'essuie-glace dans le sens de la flèche ④.

Pose des balais d'essuie-glace

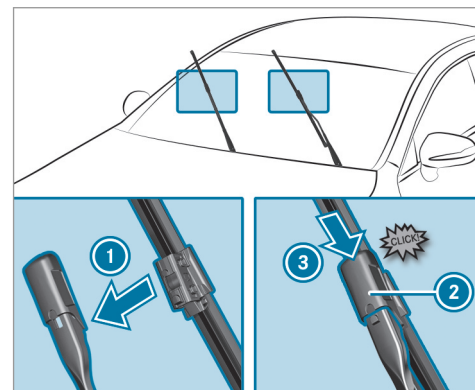

- ▶ Insérez le nouveau balai d'essuie-glace dans le bras d'essuie-glace, dans le sens de la flèche ①.
- ▶ Poussez le verrou ② dans le sens de la flèche ③ jusqu'à ce qu'il s'encliquette en position de verrouillage.

- ▶ Vérifiez que le balai d'essuie-glace est bien fixé.
- ▶ Rabattez les bras d'essuie-glace sur le pare-brise.
- ▶ Mettez le contact.
- ▶ Appuyez sur la touche  du commodo (→ page 132). Les bras d'essuie-glace se remettent dans la position initiale.
- ▶ Coupez le contact.

Indicateur d'encrassement

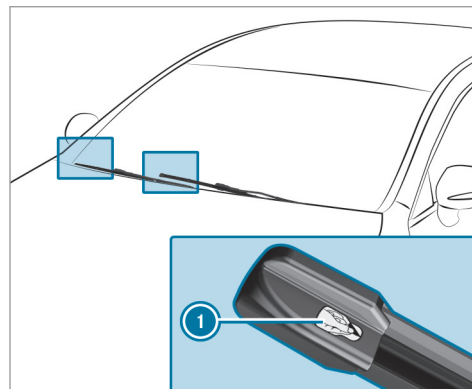

- ▶ Retirez le film de protection ❶ de l'indicateur d'encrassement situé à l'extrémité des balais d'essuie-glace nouvellement montés.

Les balais d'essuie-glace doivent être remplacés lorsque l'indicateur d'encrassement passe du noir au jaune.

- ❶ La durée du changement de couleur varie en fonction des conditions d'utilisation.

Remplacement du balai d'essuie-glace de la lunette arrière

⚠ ATTENTION Risque de coincement lors du remplacement des balais d'essuie-glace par la mise en marche des essuie-glaces

Si les essuie-glaces se mettent en marche lors du remplacement des balais d'essuie-glace, vous risquez d'être coincé par le bras d'essuie-glace.

- ▶ Veillez à toujours arrêter les essuie-glaces et couper le contact avant de remplacer les balais d'essuie-glace.

Dépose du balai d'essuie-glace

- ▶ Coupez le contact.

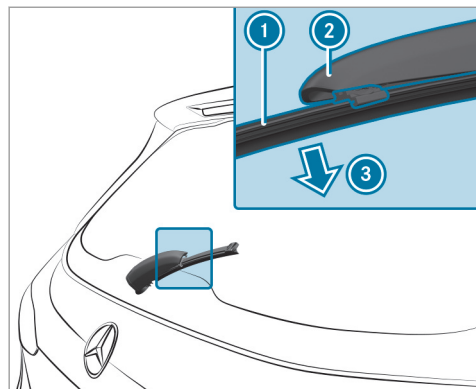

- ▶ Ecartez le bras d'essuie-glace ② de la lunette arrière jusqu'à ce qu'il se verrouille en position de remplacement.
- ▶ Déclipsez le balai d'essuie-glace ① du bras d'essuie-glace ② et retirez-le dans le sens de la flèche ③.

Pose du balai d'essuie-glace

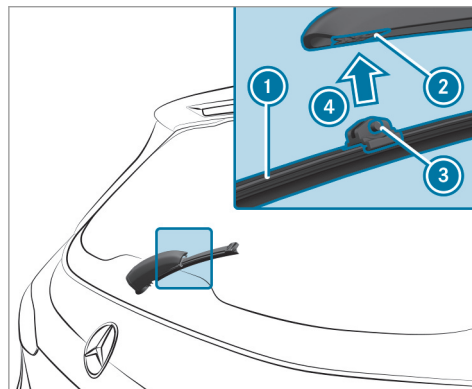

- ▶ Mettez en place le balai d'essuie-glace ① avec les deux ergots ③ sur le support ② du bras d'essuie-glace.
- ▶ Appuyez sur le balai d'essuie-glace ① dans le sens de la flèche ④ jusqu'à ce qu'il s'enclenche dans le support ②.

- ▶ Vérifiez que le balai d'essuie-glace ① est bien fixé.
- ▶ Rabattez le bras d'essuie-glace sur la lunette arrière à partir de la position de remplacement.

Rétroviseurs

Commande des rétroviseurs extérieurs

⚠ ATTENTION Risque d'accident en cas de modification des réglages du véhicule pendant la marche

Vous risquez de perdre le contrôle du véhicule dans les situations suivantes en particulier:

- si vous réglez le siège conducteur, l'appui-tête, le volant ou le rétroviseur pendant la marche
 - si vous bouclez votre ceinture de sécurité pendant la marche
- ▶ Avant de démarrer le moteur, réglez notamment le siège conducteur,

l'appuie-tête, le volant et le rétroviseur, et bouclez votre ceinture de sécurité.

⚠ ATTENTION Risque d'accident lié à une erreur d'appréciation de la distance lors de l'utilisation du rétroviseur côté passager

Le rétroviseur extérieur côté passager donne une image réduite. Les objets visibles sont plus près qu'ils ne le paraissent.

▶ Par conséquent, assurez-vous toujours que la distance réelle par rapport aux véhicules qui vous suivent est suffisante en jetant un coup d'œil par-dessus votre épaule.

Rabattement et déploiement des rétroviseurs extérieurs

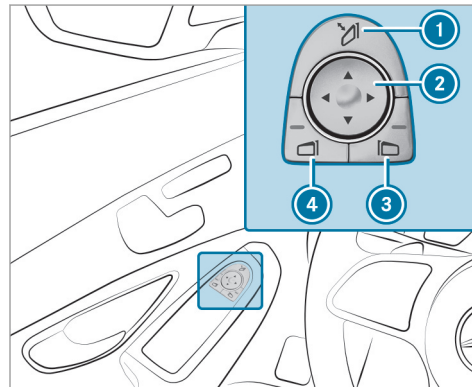

▶ Appuyez brièvement sur la touche ①.

Réinitialisation des rétroviseurs extérieurs

① Lorsque la batterie a été débranchée ou déchargée, vous devez réinitialiser les rétroviseurs extérieurs. Ce n'est qu'ainsi que le

rabattement automatique des rétroviseurs fonctionne.

▶ Appuyez brièvement sur la touche ①.

Réglage des rétroviseurs extérieurs

▶ Sélectionnez le rétroviseur extérieur à régler avec les touches ③ ou ④.

▶ Réglez la position du miroir avec la touche ②.

Emboîtement des rétroviseurs extérieurs

▶ **Véhicules sans rétroviseurs extérieurs rabattables électriquement** : remettez manuellement le rétroviseur extérieur dans sa position correcte.

▶ **Véhicules équipés de rétroviseurs extérieurs rabattables électriquement** : maintenez la touche ① appuyée. Un cliquetis suivi d'un claquement retentit. Le rétroviseur extérieur se met dans sa position correcte.

Fonctionnement des rétroviseurs à commutation jour/nuit automatique

⚠ ATTENTION Risque de brûlure par l'acide et d'intoxication en cas de contact avec le liquide électrolytique du rétroviseur à commutation jour/nuit

En cas de bris du miroir d'un rétroviseur à commutation jour/nuit automatique, du liquide électrolytique peut s'échapper.

Le liquide électrolytique est dangereux pour la santé et provoque des irritations. Il ne doit pas entrer en contact avec la peau, les yeux, les voies respiratoires ou les vêtements ni être ingéré.

- En cas de contact avec du liquide électrolytique, tenez compte des points suivants:
- Si du liquide électrolytique entre en contact avec la peau, rincez immédiatement les zones de peau touchées avec de l'eau et consultez immédiatement un médecin.

- Si du liquide électrolytique entre en contact avec les yeux, rincez immédiatement et soigneusement avec de l'eau claire et consultez immédiatement un médecin.
- En cas d'ingestion de liquide électrolytique, rincez immédiatement la bouche avec soin. Ne provoquez pas de vomissements. Consultez immédiatement un médecin.
- Changez immédiatement de vêtements s'ils ont été souillés par le liquide électrolytique.
- En cas de réaction allergique, consultez immédiatement un médecin.

Le rétroviseur intérieur et le rétroviseur extérieur côté conducteur passent automatiquement en position nuit lorsque la lumière des phares des véhicules qui suivent atteint le capteur du rétroviseur intérieur.

Limites système

Le système ne passe pas sur la position nuit dans les situations suivantes:

- Le moteur est arrêté.
- La marche arrière est engagée.
- L'éclairage intérieur est allumé.

Fonctionnement de la position marche arrière du rétroviseur extérieur côté passager

La position marche arrière du rétroviseur vous aide lors des manœuvres de stationnement.

Dans les situations suivantes, le rétroviseur extérieur côté passager bascule vers le bas en direction de la roue arrière côté passager:

- La position marche arrière du rétroviseur est mémorisée (→ page 139).
- Le rétroviseur côté passager est sélectionné.
- La marche arrière est engagée.

Le rétroviseur extérieur côté passager reprend sa position dans les situations suivantes:

- Vous mettez la boîte de vitesses sur une autre position de la boîte de vitesses.
- Vous roulez à plus de 9 mph (15 km/h).
- Vous appuyez sur la touche de sélection du rétroviseur extérieur côté conducteur.

Mémorisation de la position marche arrière du rétroviseur extérieur côté passager par l'intermédiaire de la marche arrière

Mémorisation

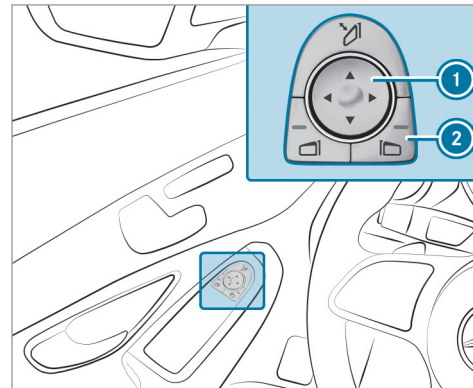

- ▶ Sélectionnez le rétroviseur extérieur côté passager avec la touche ②.
- ▶ Engagez la marche arrière.

- ▶ Mettez le rétroviseur extérieur côté passager dans la position marche arrière du rétroviseur souhaitée avec la touche ①.

Rappel

- ▶ Sélectionnez le rétroviseur extérieur côté passager avec la touche ②.
- ▶ Engagez la marche arrière.
Le rétroviseur extérieur côté passager pivote jusqu'à la position marche arrière du rétroviseur mémorisée.

Activation et désactivation du rabattement automatique des rétroviseurs

Système multimédia:

↳ Véhicule ▶ [icône] Réglages véhicule

▶ Rabattement autom.

- ▶ Activez ou désactivez la fonction.

Vue d'ensemble des systèmes de climatisation

Remarques relatives à la climatisation

Afin que le climatiseur, le système de surveillance de la pollution et la filtration de l'air fonctionnent correctement, il faut toujours utiliser un filtre à air intérieur en association avec un préfiltre côté compartiment moteur. Veillez à ce que le filtre soit installé correctement et à ce que le boîtier de filtre dans le compartiment moteur soit bien fermé par le couvercle et toujours étanche pendant le fonctionnement. Utilisez des filtres recommandés et agréés par Mercedes-Benz. Confiez toujours les travaux de maintenance à un atelier qualifié.

Vue d'ensemble de l'unité de commande de la climatisation

Les voyants incorporés aux touches indiquent que la fonction correspondante est activée.

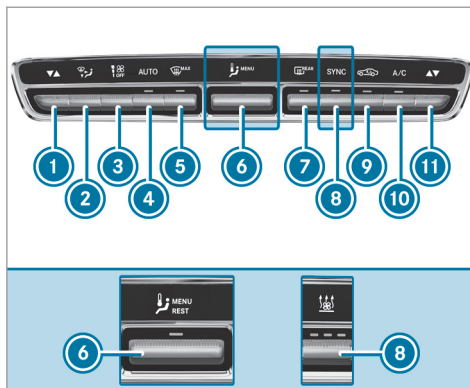

Unité de commande de la climatisation THERMATIC avec/sans chauffage autonome (exemple)

- ① ▼▲ Réglage de la température côté conducteur
- ② 🔄 Réglage de la répartition d'air
- ③ 🌬️ Réglage du débit d'air ou arrêt de la climatisation

- ④ **AUTO** Régulation automatique de la climatisation (→ page 142)

- ⑤ **MAX** Dégivrage du pare-brise

- ⑥ Véhicules équipés d'une unité de commande de la climatisation THERMATIC sans chauffage autonome: **MENU** Affichage du menu de climatisation

Véhicules équipés d'une unité de commande de la climatisation THERMATIC (avec chauffage autonome) ou THERMOTRONIC (avec/sans chauffage autonome): **MENU REST** Affichage du menu de climatisation, mise en marche et arrêt du système d'utilisation de la chaleur résiduelle

- ⑦ **REAR** Mise en marche et arrêt du chauffage de lunette arrière

- ⑧ Véhicules équipés d'une unité de commande de la climatisation THERMATIC sans chauffage autonome: **SYNC** Activation et désactivation de la synchronisation (→ page 142)

Véhicules équipés d'une unité de commande de la climatisation THERMOTRONIC sans chauffage autonome: **A/C** Activation et désactivation de la fonction A/C (→ page 141)

Véhicules équipés d'un chauffage autonome:



Mise en marche et arrêt du chauffage autonome

- 9 Mise en marche et arrêt du mode recyclage d'air (→ page 142)
- 10 Véhicules équipés d'une unité de commande de la climatisation THERMATIC: Activation et désactivation de la fonction A/C (→ page 141)

Véhicules équipés d'une unité de commande de la climatisation THERMOTRONIC: Réglage de la répartition d'air, côté droit

- 11 Réglage de la température côté passager

Unité de commande arrière sur les véhicules équipés d'une unité de commande de la climatisation THERMOTRONIC

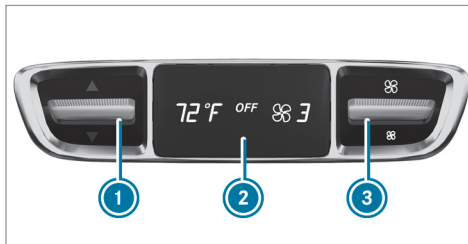

- 1 Réglage de la température
- 2 Ecran
- 3 Réglage du débit d'air

Commande des systèmes de climatisation

Mise en marche et arrêt de la climatisation

- ▶ **Mise en marche** : réglez le débit d'air sur le niveau 1 ou au-delà à l'aide de la touche .

- ▶ **Arrêt** : réglez le débit d'air sur le niveau 0 à l'aide de la touche .

Lorsque la climatisation est arrêtée, les vitres risquent de se couvrir plus rapidement de buée. N'arrêtez la climatisation que pour une courte durée.

Activation et désactivation de la fonction A/C par l'intermédiaire de l'unité de commande de la climatisation

La fonction A/C permet de climatiser et de déshumidifier l'air intérieur du véhicule.



- ▶ Appuyez sur la touche .

Ne désactivez que brièvement la fonction A/C, sinon les vitres risquent de se couvrir plus rapidement de buée.

En mode refroidissement, de l'eau de condensation peut s'écouler sous le véhicule. Cela n'indique pas un défaut.

Régulation automatique de la climatisation

En mode automatique, la température réglée est régulée et maintenue constante grâce à l'arrivée d'air.

- ▶ Appuyez sur la touche **AUTO**.
- ▶ **Passage au mode manuel** : appuyez sur la touche  ou la touche .

Activation et désactivation de la fonction de synchronisation de la climatisation par l'intermédiaire de l'unité de commande de la climatisation

La fonction de synchronisation vous permet de commander la climatisation de manière centralisée. Les réglages de la température et de la répartition d'air effectués côté conducteur sont repris automatiquement côté passager.

- ▶ Appuyez sur la touche **SYNC**.

La fonction de synchronisation se désactive lorsque le réglage d'un autre secteur de la climatisation est modifié.

Désembuage des vitres

Désembuage des vitres à l'intérieur

- ▶ Appuyez sur la touche **AUTO**.
- ▶ Si les vitres continuent à se couvrir de buée : appuyez sur la touche .

Désembuage des vitres à l'extérieur

- ▶ Mettez les essuie-glaces en marche.
- ▶ Appuyez sur la touche **AUTO**.

Mise en marche et arrêt du mode recyclage d'air

- ▶ Appuyez sur la touche . L'air intérieur est recyclé.

Le mode recyclage d'air passe automatiquement en mode air frais après un certain temps.

- ① Lorsque le mode recyclage d'air est activé, les vitres risquent de se couvrir plus rapidement de buée. N'activez le mode recyclage d'air que pour une courte durée.

Buses de ventilation

Réglage des buses de ventilation avant

⚠ ATTENTION Risque de brûlure et de gelures en cas de distance insuffisante par rapport aux buses de ventilation

L'air sortant des buses de ventilation peut être très chaud ou très froid.

- ▶ Veillez toujours à ce que tous les occupants du véhicule se tiennent à une distance suffisante des buses de ventilation.
- ▶ Si nécessaire, dirigez le flux d'air vers une autre zone de l'habitacle.

Afin de garantir l'arrivée d'air frais dans l'habitacle par les buses de ventilation, tenez compte des remarques suivantes :

- Veillez à ce que les buses et les grilles d'aération de l'habitacle soient toujours dégagées.
- Veillez à ce qu'aucun dépôt ne se forme sur l'ouïe d'entrée d'air (→ page 366).

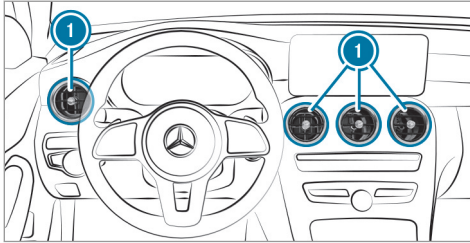

- ▶ **Ouverture et fermeture** : saisissez la buse de ventilation ① par la partie centrale et tournez-la vers la gauche (ouverture) ou la droite (fermeture) jusqu'en butée.
- ▶ **Réglage de la direction du flux d'air** : saisissez la buse de ventilation ① par la partie centrale et orientez-la vers le haut, le bas, la gauche ou la droite.

Réglage des buses de ventilation arrière

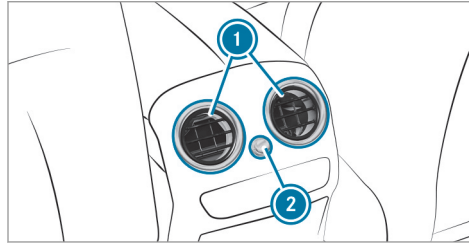

- ▶ **Ouverture et fermeture** : tournez la molette de réglage ② vers la droite ou vers la gauche jusqu'en butée.
- ▶ **Réglage de la direction du flux d'air** : saisissez la buse de ventilation ① par la partie centrale et orientez-la vers le haut, le bas, la gauche ou la droite.

Conduite

Remarques relatives aux véhicules Mercedes-AMG

Tenez compte des remarques sur les thèmes suivants qui figurent dans la notice d'utilisation complémentaire, sinon, vous risquez de ne pas être averti des dangers qui pourraient se présenter.

- ① La disponibilité de certaines fonctions dépend de l'équipement du véhicule et du modèle.
- Emotion Start
- Différentiel autobloquant arrière
- Système d'échappement Performance AMG
- Système de freinage composite en céramique haute performance AMG
- Contrôle de motricité
- RACE START
- RIDE CONTROL AMG
- Touches du volant AMG

Etablissement de l'alimentation en tension ou mise du contact

⚠ ATTENTION Risque d'accident et de blessure si des enfants sont laissés sans surveillance à l'intérieur du véhicule

Si vous laissez des enfants sans surveillance à l'intérieur du véhicule, ils peuvent notamment

- ouvrir les portes et mettre en danger d'autres personnes ou usagers
- descendre du véhicule et se faire renverser
- utiliser les équipements du véhicule et se coincer, par exemple

En outre, les enfants peuvent mettre le véhicule en mouvement, par exemple en

- desserrant le frein de stationnement
- changeant la position de la boîte de vitesses
- démarrant le véhicule

- ▶ Ne laissez jamais des enfants sans surveillance à l'intérieur du véhicule.
- ▶ Lorsque vous quittez le véhicule, prenez toujours la clé avec vous et verrouillez le véhicule.
- ▶ Conservez la clé hors de portée des enfants.

Conditions requises

- La clé se trouve à l'intérieur du véhicule et est détectée.
- Vous n'appuyez pas sur la pédale de frein.

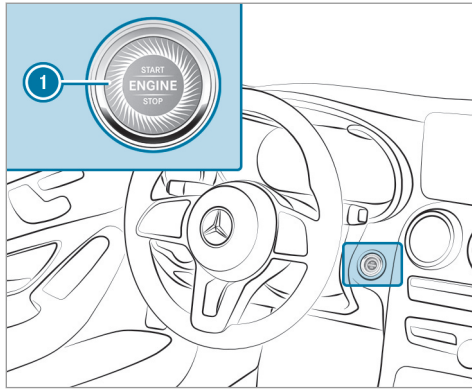

- **Etablissement de l'alimentation en tension** : appuyez 1 fois sur la touche ①.
Vous pouvez alors mettre les essuie-glaces en marche, par exemple.

L'alimentation en tension est à nouveau coupée lorsque les conditions suivantes sont remplies:

- Vous ouvrez la porte conducteur.
- Vous appuyez encore 2 fois sur la touche ①.

- **Mise du contact** : appuyez 2 fois sur la touche ①.
Les voyants du combiné d'instruments s'allument.

Le contact est à nouveau coupé lorsque l'une des conditions suivantes est remplie:

- Vous ne démarrez pas le véhicule dans les 15 minutes qui suivent et la boîte de vitesses se trouve en position **P** ou le frein de stationnement électrique est serré.
- Vous appuyez 1 fois sur la touche ①.

Démarrage du véhicule

Démarrage du véhicule avec la touche Start/Stop

⚠ DANGER Danger de mort dû aux gaz d'échappement

Les moteurs thermiques dégagent des gaz d'échappement toxiques, tels que du monoxyde de carbone. L'inhalation de ces gaz d'échappement est dangereuse pour la santé et entraîne des intoxications.

- Ne laissez jamais tourner le moteur et le chauffage autonome (si disponible) dans un local fermé ne disposant pas d'une ventilation suffisante.

⚠ ATTENTION Risque d'incendie en présence de matériaux inflammables dans le compartiment moteur ou sur le système d'échappement

Des matières inflammables peuvent s'enflammer.

- Par conséquent, contrôlez régulièrement qu'aucun corps étranger inflammable ne se trouve dans le compartiment moteur ou sur le système d'échappement.

Conditions requises

- La clé se trouve à l'intérieur du véhicule et est détectée.
- Mettez la boîte de vitesses sur **P** ou **N**.
- Appuyez sur la pédale de frein et appuyez 1 fois sur la touche ①.

- ▶ Si le véhicule ne démarre pas: arrêtez les consommateurs qui ne sont pas indispensables et appuyez 1 fois sur la touche ❶.
- ▶ Si le véhicule ne démarre toujours pas et que le message **Déposer la clé à l'endroit prévu à cet effet cf. notice d'utilisation** apparaît sur l'écran multifonction: démarrez le véhicule avec la clé déposée dans le vide-poches (mode fonctionnement de secours) (→ page 146).

❶ Vous pouvez arrêter le moteur pendant la marche. Pour cela, appuyez pendant 3 secondes environ sur la touche ❶ ou 3 fois sur la touche ❶ en l'espace de 3 secondes. Respectez impérativement les consignes de sécurité qui figurent sous «Remarques relatives à la conduite» (→ page 150).

Démarrage du véhicule avec la clé déposée dans le vide-poches (mode fonctionnement de secours)

Si le véhicule ne démarre pas et que le message **Déposer la clé à l'endroit prévu à cet effet cf. notice d'utilisation** apparaît sur l'écran multi-

fonction, vous pouvez démarrer le véhicule en mode fonctionnement de secours.

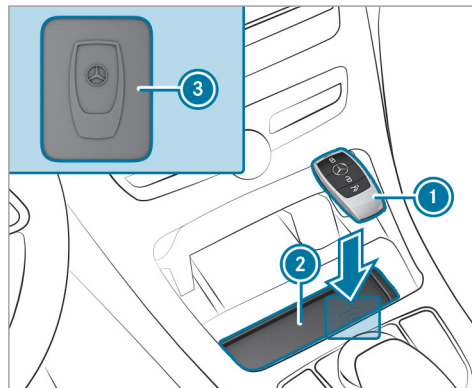

- ▶ Assurez-vous que le vide-poches ❷ est vide.
 - ▶ Enlevez la clé ❶ du trousseau.
 - ▶ Rangez la clé ❶ sur le symbole ❸ dans le vide-poches ❷.
- Le véhicule démarre après un court instant.

Si vous enlevez la clé ❶ du vide-poches ❷, le moteur continue de tourner. Pour que le véhicule puisse à chaque fois démarrer, la clé ❶ doit toutefois se trouver pendant tout le trajet sur le symbole ❸ dans le vide-poches ❷.

- ▶ Faites contrôler la clé ❶ par un atelier qualifié.

Si le véhicule ne démarre pas:

- ▶ Laissez la clé ❶ dans le vide-poches ❷.
 - ▶ Appuyez sur la pédale de frein et démarrez le véhicule avec la touche Start/Stop.
- ❶ Vous pouvez aussi établir l'alimentation en tension ou mettre le contact avec la touche Start/Stop.

Démarrage du véhicule par l'intermédiaire des services d'accès à distance

Refroidissement ou réchauffement de l'habitacle avant le départ

Avant le démarrage, assurez-vous que les points suivants sont respectés:

- Les dispositions légales en vigueur à l'endroit où est garé votre véhicule autorisent le démarrage du moteur avec le smartphone.
- Le démarrage et le fonctionnement du véhicule sont sans danger à l'endroit où est garé votre véhicule.
- Le réservoir de carburant est suffisamment rempli.
- La batterie de démarrage est suffisamment chargée.

Charge de la batterie de démarrage avant le départ

Vous avez la possibilité de recevoir un message sur votre smartphone lorsque la batterie du véhicule est déchargée. Vous pouvez alors démarrer le véhicule avec le smartphone afin de charger la

batterie. Le véhicule est à nouveau arrêté automatiquement au bout de 10 minutes.

Avant le démarrage, assurez-vous que les points suivants sont respectés:

- Les dispositions légales en vigueur à l'endroit où est garé votre véhicule autorisent le démarrage du moteur avec le smartphone.
- Le démarrage et le fonctionnement du véhicule sont sans danger à l'endroit où est garé votre véhicule.
- Le réservoir de carburant est suffisamment rempli.

Démarrage du véhicule (Remote Online)

⚠ ATTENTION Risque de pincement ou de coincement en cas de démarrage intempestif du moteur

Si le moteur démarre de manière intempestive lors des travaux de maintenance ou de réparation, vous risquez de vous pincer ou de vous coincer.

- ▶ Pour éviter que le moteur ne démarre de manière intempestive, neutralisez-le

toujours avant de procéder à des travaux de maintenance ou de réparation.

Conditions requises

- La boîte de vitesses se trouve en position parking **P**.
- L'alarme antivol et antieffraction n'est pas activée.
- L'alarme panique n'est pas activée.
- Les feux de détresse sont éteints.
- Le capot moteur est fermé.
- Les portes sont fermées et verrouillées.
- Les vitres et le toit ouvrant sont fermés.

▶ Démarrez le véhicule avec le smartphone. Le moteur tourne pendant 10 minutes après le démarrage du moteur.

Vous pouvez effectuer au maximum 2 tentatives de démarrage successives. Vous devez démarrer 1 fois le véhicule avec la clé avant le redémarrage du moteur avec le smartphone. Vous pouvez arrêter le véhicule à tout moment.

 Vous trouverez de plus amples informations dans l'application smartphone dédiée.

Mesures à prendre pour empêcher le démarrage du moteur avant l'exécution de travaux de maintenance ou de réparation:

 Allumez les feux de détresse.

ou



 Déverrouillez les portes.

ou

 Ouvrez une vitre latérale ou le toit ouvrant.

Consignes de rodage

Parcourez les 1 000 premiers miles (1 500 premiers km) en ménageant le moteur:

- Roulez en faisant varier la vitesse et le régime moteur.
- Ne roulez pas à plus de 85 mph (140 km/h).
- Sélectionnez le programme de conduite  ou .
- Engagez le rapport immédiatement supérieur au plus tard lorsque l'aiguille du compte-

tours atteint le dernier tiers avant la zone rouge.

- Ne descendez pas les rapports manuellement pour freiner le véhicule.
- Evitez de solliciter trop fortement le moteur, en roulant à pleins gaz par exemple.
- N'enfoncez pas la pédale d'accélérateur au-delà du point de résistance (kickdown).
- Au bout de 1 000 mi (1 500 km), roulez progressivement à pleine vitesse et à des régimes moteur plus élevés.

Cela vaut également lorsque le moteur ou des éléments de la chaîne cinématique ont été remplacés.

Tenez également compte des consignes de rodage complémentaires suivantes:

- Les capteurs de certains systèmes d'aide à la conduite et systèmes de sécurité active se réinitialisent automatiquement après une certaine distance parcourue (suite à la livraison du véhicule ou à une réparation). Les systèmes n'atteignent leur efficacité maxi-

male qu'une fois le cycle d'initialisation achevé.

- Des garnitures de frein, des disques de frein et des pneus neufs ou de rechange ne permettent d'obtenir un effet de freinage ainsi qu'une adhérence à la chaussée optimaux qu'après plusieurs centaines de kilomètres. Vous devez donc compenser l'effet de freinage réduit par une pression accrue sur la pédale de frein.

Remarques relatives à l'accélération optimisée

Lorsque toutes les conditions d'activation requises sont remplies, une accélération optimale peut alors être obtenue au départ arrêté.

N'utilisez pas l'accélération optimisée sur la voie publique. Une ou plusieurs roues risquent de patiner et de faire déraiper le véhicule. Le risque d'accident et de blessure augmente.

Tenez impérativement compte des consignes de sécurité et des informations relatives à l'ESP® (→ page 176).

Démarrage avec accélération optimisée

⚠ ATTENTION Risque de dérapage et d'accident en cas de patinage des roues

Lorsque vous démarrez à l'aide de l'accélération optimisée, il se peut que les roues patinent individuellement et que le véhicule dérape.

Si l'ESP® est désactivé, le risque de dérapage et d'accident augmente.

- ▶ Assurez-vous qu'aucune personne ni aucun obstacle ne se trouvent à proximité du véhicule.

Conditions requises

- Le véhicule est rodé (→ page 148).
- Le véhicule et les pneus sont en bon état.
- Vous vous trouvez sur une chaussée présentant une bonne adhérence.
- Le moteur et la boîte de vitesses ont atteint leur température de service.

! **REMARQUE** Usure accrue due à l'accélération optimisée

Lors d'un démarrage avec accélération optimisée, tous les composants de la chaîne cinématique sont soumis à une contrainte très élevée.

Cela peut causer une usure accrue des composants.

- ▶ Ne pas constamment démarrer à l'aide de l'accélération optimisée.

- ▶ Engagez la position de marche **D** (→ page 159).
- ▶ Mettez les roues en ligne droite.
- ▶ Sélectionnez le programme de conduite sportive **S⁺** ou **S** (→ page 156).
- ▶ Désactivez l'ESP® (→ page 178).
- ▶ Appuyez fermement sur la pédale de frein avec le pied gauche et maintenez-la enfoncée.
- ▶ Enfoncez complètement la pédale d'accélérateur avec le pied droit.

- ▶ Retirez votre pied gauche de la pédale de frein après 5 secondes maximum, tout en maintenant la pédale d'accélérateur enfoncée.

Le véhicule démarre avec l'accélération maximale.

- ▶ Activez l'ESP® dès que le processus d'accélération est terminé.

Fin de l'accélération optimisée

- ▶ Retirez le pied de la pédale d'accélérateur.

- ▶ Réactivez l'ESP®.

i Après un démarrage avec accélération optimisée, il se peut que les composants de la chaîne cinématique aient fortement chauffé. Par conséquent, il peut arriver que les valeurs d'accélération optimisée ne puissent être de nouveau atteintes que quelques minutes plus tard.

Remarques relatives à la conduite

⚠ ATTENTION Risque d'accident dû à des objets se trouvant sur le plancher côté conducteur

Les objets éventuellement posés sur le plancher côté conducteur risquent d'entraver la course de la pédale ou de bloquer une pédale si celle-ci est enfoncée.

Cela compromet la sécurité de fonctionnement et la sécurité routière du véhicule.

- ▶ Rangez tous les objets en lieu sûr dans le véhicule afin d'éviter qu'ils ne se retrouvent sur le plancher côté conducteur.
- ▶ Fixez toujours les tapis de sol conformément aux prescriptions afin de ne pas entraver la course des pédales.
- ▶ N'utilisez pas de tapis de sol non fixés et ne superposez pas plusieurs tapis de sol.

⚠ ATTENTION Risque d'accident dû au port de chaussures inadaptées

Des chaussures inadaptées sont par exemple des

- chaussures à semelles compensées
- chaussures à talons hauts
- pantoufles

▶ Portez toujours des chaussures adaptées afin de pouvoir actionner les pédales en toute sécurité.

⚠ ATTENTION Risque d'accident en cas de coupure du contact pendant la marche

Si vous coupez le contact pendant la marche, certaines fonctions importantes pour la sécurité sont limitées ou ne sont plus disponibles.

Vous devez alors fournir un effort beaucoup plus important pour diriger et freiner le véhicule, par exemple.

▶ Ne coupez pas le contact pendant la marche.

⚠ DANGER Danger de mort dû aux gaz d'échappement

Les moteurs thermiques dégagent des gaz d'échappement toxiques, tels que du monoxyde de carbone. L'inhalation de ces gaz d'échappement est dangereuse pour la santé et entraîne des intoxications.

▶ Ne laissez jamais tourner le moteur et le chauffage autonome (si disponible) dans un local fermé ne disposant pas d'une ventilation suffisante.

⚠ ATTENTION Risque de dérapage et d'accident en cas de passage à un rapport inférieur sur chaussée glissante

Si vous rétrogradez alors que vous roulez sur une chaussée glissante pour augmenter l'effet de freinage du moteur, les roues motrices peuvent perdre leur adhérence.

- ▶ Sur chaussée glissante, ne rétrogradez pas pour augmenter l'effet de freinage du moteur.

⚠ DANGER Danger de mort dû aux gaz d'échappement toxiques

Si le tube de sortie d'échappement est bouché ou qu'une aération suffisante n'est plus possible, des gaz d'échappement toxiques, en particulier du monoxyde de carbone, peuvent pénétrer à l'intérieur du véhicule. C'est le cas, par exemple, si le véhicule reste bloqué dans la neige.

- ▶ Lorsque le moteur tourne ou que le chauffage autonome est en marche, veillez à ce que le tube de sortie d'échappement et la zone autour du véhicule soient débarrassés de tout dépôt de neige.
- ▶ Afin de garantir une arrivée d'air frais suffisante, ouvrez une vitre du côté du véhicule opposé au vent.

⚠ ATTENTION Risque d'accident et de blessure dû à la consommation d'alcool et de drogues au volant

Il est extrêmement dangereux de prendre le volant après avoir consommé de l'alcool et/ou de la drogue. De petites quantités d'alcool ou de drogue suffisent pour modifier vos réflexes, votre perception et votre jugement.

La probabilité d'un accident grave, voire mortel, augmente considérablement lorsque vous conduisez après avoir bu de l'alcool ou pris de la drogue.

- ▶ Ne buvez pas d'alcool et ne prenez pas de drogue lorsque vous conduisez et ne laissez jamais le volant à quelqu'un qui a consommé de l'alcool ou de la drogue.

⚠ ATTENTION Risque d'accident dû à une surchauffe du système de freinage

Si vous faites reposer votre pied sur la pédale de frein pendant la marche, le système de freinage peut surchauffer.

La distance de freinage s'allonge et le système de freinage peut même tomber en panne.

- ▶ N'utilisez jamais la pédale de frein comme repose-pieds.
- ▶ Pendant la marche, n'appuyez pas simultanément sur la pédale de frein et sur la pédale d'accélérateur.

ℹ REMARQUE Dommage au niveau du moteur dû à un régime moteur excessif

Si vous roulez alors que le moteur a atteint la plage de surrégime, vous allez endommager le moteur.

- ▶ Ne roulez pas lorsque le moteur a atteint la plage de surrégime.

! **REMARQUE** Usure des garnitures de frein dû à un actionnement permanent de la pédale de frein

- ▶ Lorsque vous conduisez, n'appuyez pas en permanence sur la pédale de frein.
- ▶ Afin d'exploiter l'effet de frein moteur, engagez à temps un rapport inférieur.

! **REMARQUE** Endommagement de la chaîne cinématique et du moteur au démarrage

- ▶ Ne faites pas chauffer le moteur à l'arrêt. Démarrez immédiatement.
- ▶ Evitez de rouler à régime élevé et à pleins gaz tant que le moteur n'a pas atteint sa température de service.

! **REMARQUE** Endommagement du catalyseur dû à du carburant non brûlé

Le moteur tourne irrégulièrement et a des ratés d'allumage.

Du carburant non brûlé peut parvenir au catalyseur.

- ▶ N'accélérez que faiblement.
- ▶ Faites immédiatement éliminer la cause du problème par un atelier qualifié.

Remarques relatives à la conduite sur routes salées

L'effet de freinage est limité sur les routes salées.

Tenez par conséquent compte des remarques suivantes:

- La distance de freinage risque de s'allonger considérablement ou le freinage peut s'effectuer de manière unilatérale si une couche de sel s'est formée sur les disques et les garnitures de frein.
- Maintenez une distance de sécurité importante par rapport au véhicule qui vous précède.

Éliminez la couche de sel comme suit:

- Effectuez de temps à autre un freinage en tenant compte des conditions de circulation.

- Appuyez prudemment sur la pédale de frein à la fin du trajet et au début du trajet suivant.

Remarques relatives à l'aquaplanage

A partir d'une certaine hauteur d'eau sur la chaussée, l'aquaplanage peut se produire.

Tenez compte des remarques suivantes en cas de fortes précipitations ou dans des conditions propices à l'aquaplanage:

- Réduisez votre vitesse.
- Evitez les ornières.
- Evitez de donner des coups de volant rapides.
- Freinez avec précaution.

i Tenez également compte des remarques relatives au contrôle régulier des jantes et des pneus (→ page 398).

Remarques relatives à la traversée de portions de route inondées

Des infiltrations d'eau dans le véhicule risquent d'endommager le moteur, la partie électrique et la boîte de vitesses.

L'eau peut aussi être aspirée par les raccords d'admission d'air du moteur et provoquer des dommages au niveau du moteur.

Si vous devez traverser des portions de route inondées, tenez compte des remarques suivantes:

- Lorsque l'eau est calme, vérifiez que sa hauteur ne dépasse pas le bord inférieur de la carrosserie.
- Roulez à une vitesse maximale de 6 mph (10 km/h), sinon de l'eau risque de pénétrer dans l'habitacle ou dans le compartiment moteur.
- Les véhicules qui précèdent ou qui arrivent en sens inverse peuvent générer des vagues. Il se peut alors que la hauteur d'eau maximale autorisée soit dépassée.

Suite au passage d'un gué, l'effet de freinage des freins est réduit. Freinez avec précaution en tenant compte des conditions de circulation jusqu'à bénéficier à nouveau de l'effet de freinage normal.

Fonction Start/Stop ECO

Mode de fonctionnement de la fonction Start/Stop ECO

- ⓘ En fonction de la motorisation, la fonction Start/Stop ECO n'est pas disponible dans tous les programmes de conduite. Tenez compte pour cela de l'affichage d'état qui apparaît sur l'écran multifonction.

Lorsque toutes les conditions nécessaires côté véhicule à l'arrêt automatique du moteur sont remplies, le moteur est arrêté automatiquement dans les situations suivantes:

- Vous arrêtez le véhicule en position **D** ou **N**.
- **Véhicules avec réseau de bord 48 V** : vous appuyez sur la pédale de frein alors que le véhicule roule à faible vitesse.

Si le système a détecté l'une des situations suivantes, le moteur ne s'arrête pas:

- Vous vous arrêtez à un panneau stop, il n'y a pas de véhicule devant vous.
- Le véhicule qui s'était immobilisé devant vous redémarre.

- Vous effectuez des manœuvres, tournez fortement le volant ou engagez la marche arrière.





- ⓘ Si le système a reconnu un facteur d'arrêt intelligent de la fonction Stop (un panneau stop, par exemple), le moteur n'est pas arrêté.
Si vous activez la fonction HOLD ou passez dans la position parking **P**, le moteur peut être arrêté malgré le facteur d'arrêt intelligent de la fonction Stop.

Le moteur redémarre automatiquement dans les cas suivants:

- Vous engagez la position **D** ou **R** de la boîte de vitesses.
- Vous appuyez sur la pédale d'accélérateur.
- Un démarrage automatique du moteur est nécessaire côté véhicule.
- Vous relâchez la pédale de frein.
- **Véhicules avec réseau de bord 48 V** :
 - Vous relâchez la pédale de frein en descente et le véhicule ne se met pas à rouler.

- Le véhicule roule en descente et ne passe pas automatiquement en mode croisière à partir de 15 mph (20 km/h).

Indicateurs de la fonction Start/Stop ECO sur l'écran multifonction:

- Le symbole  (vert) apparaît lorsque le véhicule est à l'arrêt: le moteur a été arrêté par la fonction Start/Stop ECO.
- Le symbole  (orange) apparaît lorsque le véhicule est à l'arrêt: les conditions nécessaires côté véhicule à l'arrêt du moteur ne sont pas toutes remplies.
- Ni le symbole  ni le symbole  n'apparaissent lorsque le véhicule est à l'arrêt: un facteur d'arrêt intelligent de la fonction Stop a été reconnu (un panneau stop, par exemple).

Si le moteur a été arrêté par la fonction Start/Stop ECO et que vous quittez le véhicule, un signal d'alerte retentit et le moteur n'est pas redémarré. En outre, le message suivant apparaît sur l'écran multifonction:

Véhicule prêt à rouler Couper le contact avant de quitter le véhicule

Si vous ne coupez pas le contact, le contact se coupe automatiquement au bout de 3 minutes.

Désactivation et activation de la fonction Start/Stop ECO

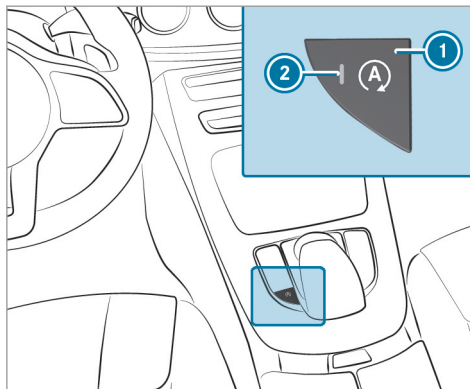

- ▶ Appuyez sur la touche . Si le voyant  s'allume, cela signifie que la fonction Start/Stop ECO est activée.

- ⓘ En fonction du modèle et de l'équipement du véhicule, la touche peut également se trouver à un autre endroit sur la console centrale.

Fonctionnement de l'affichage ECO

L'affichage ECO évalue votre style de conduite sur l'ensemble du trajet, du début à la fin, et vous aide à adopter un style de conduite qui privilégie l'économie.

Vous pouvez influencer sur la consommation comme suit:

- Style de conduite prévoyant
- Sélectionnez le programme de conduite .
- Tenez compte des recommandations de rap-



Le segment interne est allumé et le segment externe se remplit pour les styles de conduite suivants:

- ① Accélération modérée
- ② Légère décélération et relâchement de la pédale d'accélérateur
- ③ Vitesse régulière

Le segment interne n'est pas allumé et le segment externe se vide pour les styles de conduite suivants:

- ① Accélération sportive
- ② Freinages brutaux
- ③ Variations de vitesse

L'affichage ECO vous informe si vous avez adopté une conduite qui privilégie l'économie de carburant:

- Les trois segments externes sont entièrement remplis simultanément.
- L'affichage ECO s'allume.

L'autonomie supplémentaire que vous avez atteinte par votre style de conduite par rapport à un conducteur au style de conduite très sportif apparaît sous **dep. départ (+)**. Cette autonomie ne correspond pas à une économie de carburant constante.

Contacteur DYNAMIC SELECT

Fonctionnement du contacteur DYNAMIC SELECT

! REMARQUE Véhicules Mercedes-AMG

- ▶ Tenez compte des remarques figurant dans la notice d'utilisation complémentaire. Sinon, vous risquez de ne pas être

averti des dangers qui pourraient se présenter.

- ① En fonction de la motorisation et de l'équipement du véhicule, celui-ci dispose de différents programmes de conduite.

Le contacteur DYNAMIC SELECT vous permet de commuter entre les programmes de conduite suivants:

Le programme de conduite sélectionné apparaît sur l'écran multifonction de l'ordinateur de bord.

Individual

- Réglages personnalisés

Sport+

- Conduite particulièrement sportive
- Accentue l'aptitude du véhicule à survivre et à sous-virer pour une conduite encore plus active
- Convient uniquement lorsque les conditions routières sont bonnes, que la chaussée est sèche et la route dégagée

S Sport

- Accent mis sur la stabilité et la sportivité
- Permet une conduite plus active aux conducteurs qui aspirent à piloter leur véhicule de manière sportive
- Convient uniquement lorsque les conditions routières sont bonnes, que la chaussée est sèche et la route dégagée

C Comfort

- Conduite confortable et économique
- Compromis entre motricité et stabilité
- Conseillé pour toutes les conditions routières

E Eco

- Conduite particulièrement économique
- Compromis entre motricité et stabilité
- Conseillé pour toutes les conditions routières

Les systèmes suivants modifient vos caractéristiques en fonction du programme de conduite:

- Entraînement

- Gestion moteur et gestion de la boîte de vitesses
- Assistant de régulation de distance DISTRONIC actif
- ESP®
- **Véhicules équipés de la suspension AIR-MATIC ou DYNAMIC BODY CONTROL** : train de roulement
- Direction assistée électrique

Sélection du programme de conduite

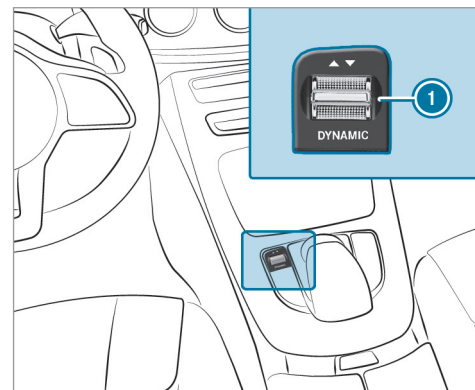

- ▶ Actionnez le contacteur DYNAMIC SELECT ① vers l'avant ou vers l'arrière. Le programme de conduite sélectionné apparaît sur l'écran multifonction.

Configuration du programme de conduite I

Système multimédia:

- ↳ Véhicule »  DYNAMIC SELECT
- » Individual
- ▶ Sélectionnez un réglage personnalisé.

Activation et désactivation de la confirmation du programme de conduite

Système multimédia:

- ↳ Véhicule »  DYNAMIC SELECT
- ▶ Activez ou désactivez **Confirmation**. Lorsque cette fonction est activée et que vous sélectionnez un programme de conduite par l'intermédiaire du contacteur DYNAMIC SELECT, un message correspondant est affiché sur l'écran média.

Affichage des données du véhicule

Système multimédia:

- ↳ Véhicule »  DYNAMIC SELECT
- ▶ Sélectionnez **Données du véhicule**. Les données du véhicule sont affichées.

Affichage des données du moteur

Système multimédia:

- ↳ Véhicule »  DYNAMIC SELECT
- ▶ Sélectionnez **Données moteur**.
- ⓘ Les valeurs (maximales) atteignables réellement pour la puissance du moteur et le couple moteur peuvent différer des valeurs certifiées tout en restant dans les tolérances admissibles selon les directives spécifiques au pays (base: CEE-ONU n° 85 ou directives spécifiques au pays).
Les variables sont, par exemple:
 - Niveau de la mer
 - Qualité du carburant
 - Température extérieure

- Température de service du moteur
- ⓘ Les valeurs affichées sont données à titre indicatif uniquement. La valeur affichée sur l'écran média pour la puissance du moteur et le couple moteur peut différer des valeurs réelles.

Boîte automatique

Levier sélecteur DIRECT SELECT

Fonctionnement du levier sélecteur DIRECT SELECT

⚠ ATTENTION Risque d'accident en cas de passage de rapport inapproprié

Si le régime moteur est supérieur au régime de ralenti et que vous mettez alors la boîte de vitesses sur la position **D** ou **R**, le véhicule peut accélérer brutalement.

- ▶ Lors du passage de la boîte de vitesses sur la position **D** ou **R** à l'arrêt, appuyez toujours fermement sur la

pédale de frein et n'appuyez pas simultanément sur la pédale d'accélérateur.

⚠ ATTENTION Risque d'accident et de blessure si des enfants sont laissés sans surveillance à l'intérieur du véhicule

Si vous laissez des enfants sans surveillance à l'intérieur du véhicule, ils peuvent notamment

- ouvrir les portes et mettre en danger d'autres personnes ou usagers
- descendre du véhicule et se faire renverser
- utiliser les équipements du véhicule et se coincer, par exemple

En outre, les enfants peuvent mettre le véhicule en mouvement, par exemple en

- desserrant le frein de stationnement
- changeant la position de la boîte de vitesses
- démarrant le véhicule

- ▶ Ne laissez jamais des enfants sans surveillance à l'intérieur du véhicule.
- ▶ Lorsque vous quittez le véhicule, prenez toujours la clé avec vous et verrouillez le véhicule.
- ▶ Conservez la clé hors de portée des enfants.

Mettez la boîte de vitesses sur une autre position à l'aide du levier sélecteur DIRECT SELECT. La position actuelle de la boîte de vitesses apparaît sur l'écran multifonction.

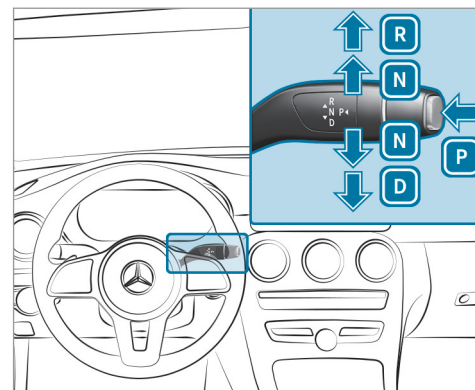

- P** Position parking
- R** Marche arrière
- N** Point mort
- D** Position de marche

Engagement de la marche arrière R

- ▶ Appuyez sur la pédale de frein et actionnez le levier sélecteur DIRECT SELECT vers le haut au-delà du 1er point de résistance.

Passage au point mort N

▶ Appuyez sur la pédale de frein et actionnez le levier sélecteur DIRECT SELECT vers le haut ou vers le bas jusqu'au 1er point de résistance.

- ❗ Pour mettre la boîte de vitesses au point mort **N** lorsque le contact est mis, actionnez le levier sélecteur vers le haut ou vers le bas pendant quelques secondes jusqu'au 1er point de résistance.

Lorsque vous relâchez ensuite la pédale de frein, vous pouvez déplacer le véhicule, par exemple le pousser ou le remorquer.

Si la boîte automatique doit être maintenue au point mort **N, même lorsque le contact est coupé ou que vous ouvrez la porte conducteur, procédez comme suit:**

- ▶ Appuyez sur la pédale de frein et mettez la boîte de vitesses au point mort **N** lorsque le véhicule est à l'arrêt.
- ▶ Relâchez la pédale de frein.
- ▶ Coupez le contact.

- ❗ Si vous quittez le véhicule et laissez la clé dans ce dernier, la boîte automatique reste au point mort **N**.

Passage dans la position parking P

- ▶ Tenez compte des remarques relatives à l'arrêt du véhicule (→ page 165).
- ▶ Appuyez sur la pédale de frein jusqu'à ce que le véhicule soit à l'arrêt complet.
- ▶ Une fois le véhicule à l'arrêt, appuyez sur la touche **P**.

Lorsque l'affichage de la position de la boîte de vitesses indique **P**, cela signifie que la boîte de vitesses se trouve en position parking. Si l'affichage de la position de la boîte de vitesses n'indique pas **P**, immobilisez le véhicule pour qu'il ne puisse pas se mettre à rouler.

- ❗ Dans certaines situations, il peut s'écouler un peu de temps avant que la boîte de vitesses ne passe en position **P**. Tenez donc toujours compte de l'affichage de la position de la boîte de vitesses.

La boîte automatique passe automatiquement dans la position parking **P** si l'une des conditions suivantes est remplie:

- Vous coupez le contact lorsque le véhicule est immobilisé alors que la boîte de vitesses se trouve sur la position **D** ou **R**.
- Vous ouvrez la porte conducteur alors que le véhicule est immobilisé ou que vous roulez à très faible vitesse et que la boîte de vitesses se trouve sur la position **D** ou **R**.

- ❗ Pour effectuer des manœuvres alors que la porte conducteur est ouverte, ouvrez la porte conducteur alors que le véhicule est immobilisé et engagez de nouveau la position **D** ou **R** de la boîte de vitesses.

Engagement de la position de marche D

▶ Appuyez sur la pédale de frein et actionnez le levier sélecteur DIRECT SELECT vers le bas au-delà du 1er point de résistance.

Lorsque la boîte automatique se trouve sur la position **D**, elle engage automatiquement les rapports. Cela dépend entre autres

- du programme de conduite sélectionné

- de la position de la pédale d'accélérateur
- de la vitesse du véhicule

Problèmes relatifs à la boîte de vitesses

Les rapports passent difficilement.

Causes possibles:

- La boîte de vitesses perd de l'huile.
- ▶ Faites immédiatement contrôler la boîte de vitesses par un atelier qualifié.

Le véhicule a moins de reprise que d'habitude. La boîte de vitesses ne passe plus les rapports.

Causes possibles:

- La boîte de vitesses est en mode fonctionnement de secours: vous ne pouvez plus engager qu'un seul rapport et la marche arrière.
- ▶ Arrêtez-vous en tenant compte des conditions de circulation.
- ▶ Mettez la boîte de vitesses sur **P**.
- ▶ Arrêtez le moteur.

- ▶ Attendez 10 secondes au minimum.
- ▶ Redémarrez le moteur.
- ▶ Mettez la boîte de vitesses sur **D** ou **R**. Sur **D**, la boîte de vitesses n'engage qu'un rapport, sur **R**, elle engage la marche arrière.
- ▶ Faites immédiatement contrôler la boîte de vitesses par un atelier qualifié.

Changement de rapport manuel

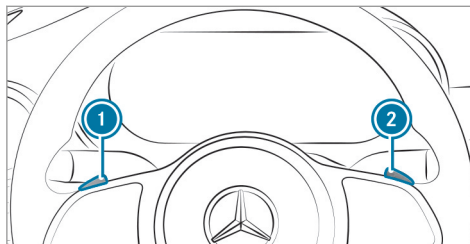

Lorsque la boîte automatique se trouve sur **D**, vous pouvez changer de rapport manuellement en utilisant les palettes de changement de rap-

port au volant. Dans la mesure où un changement de rapport est permis, la boîte automatique engage, en fonction de la palette que vous tirez, un rapport inférieur ou supérieur.

Pour utiliser la boîte automatique manuellement, vous disposez de 2 possibilités:

- Réglage temporaire
- Réglage permanent

Lorsque le changement de rapport manuel est désactivé, les rapports sont engagés automatiquement.

Réglage temporaire :

▶ **Activation** : tirez la palette de changement de rapport au volant ① ou ②.

Le changement de rapport manuel est momentanément activé. L'affichage de la position de la boîte de vitesses indique **M** et le rapport actuel.

ⓘ La durée d'activation du changement de rapport manuel dépend de plusieurs facteurs.

Dans les cas suivants, le changement de rapport manuel peut être désactivé automatiquement :

- En cas de changement du programme de conduite
- En cas de redémarrage du véhicule
- Lorsque vous repassez sur la position **D** de la boîte de vitesses
- Style de conduite

▶ **Montée des rapports** : tirez la palette de changement de rapport au volant ②.

▶ **Descente des rapports** : tirez la palette de changement de rapport au volant ①.

▶ **Désactivation** : tirez la palette de changement de rapport au volant ② et maintenez-la tirée.

L'affichage de la position de la boîte de vitesses indique **D**.

Réglage permanent :

▶ Sélectionnez le programme de conduite **[M]** (→ page 156).

▶ Sélectionnez le réglage de l'entraînement **[M]** (→ page 157).

Recommandation de rapport

Les recommandations de rapport vous aident à adopter un style de conduite économisant du carburant.

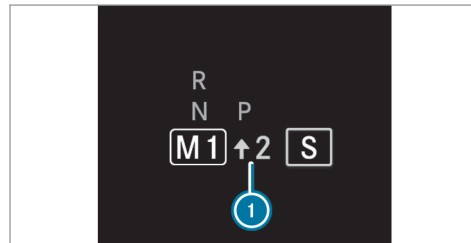

▶ Engagez le rapport indiqué lorsque la recommandation de rapport ① apparaît à côté de l'affichage de la position de la boîte de vitesses.

Utilisation du kickdown

▶ **Accélération maximale** : enfoncez la pédale d'accélérateur au-delà du point de résistance.

Pour éviter un surrégime du moteur, la boîte automatique engage le rapport immédiatement supérieur dès que le régime moteur maximal est atteint.

Fonctionnement du mode croisière

! REMARQUE Véhicules Mercedes-AMG

▶ Tenez compte des remarques figurant dans la notice d'utilisation complémentaire. Sinon, vous risquez de ne pas être averti des dangers qui pourraient se présenter.

Lorsque vous adoptez un style de conduite prévoyant, le mode croisière vous aide à réduire la consommation de carburant.

Le mode croisière présente les caractéristiques suivantes:

- Le moteur thermique est désaccouplé de la chaîne cinématique et continue de tourner au ralenti.
- L'affichage de la position de la boîte de vitesses **D** est affiché en vert.

Le mode croisière est activé lorsque les conditions suivantes sont remplies:

- Le programme de conduite **E** est sélectionné.
- La vitesse se situe dans une plage adaptée.
- Le tracé de la route est approprié (pas de montées ou de descentes à forte déclivité ni de virages serrés, par exemple).
- La pédale d'accélérateur ou de frein n'est pas actionnée (à l'exception de freinages légers).

i Vous pouvez activer le mode croisière si, dans le programme de conduite **I***, vous avez sélectionné le réglage «Eco» pour l'entraînement.

Si l'une de ces conditions n'est plus remplie, le mode croisière se désactive à nouveau.

Les paramètres suivants peuvent aussi empêcher le fonctionnement du mode croisière:

- Montée
- Descente
- Température
- Altitude
- Vitesse
- Etat de fonctionnement du moteur
- Conditions de circulation

i Vous pouvez désactiver le mode croisière en actionnant une palette de changement de rapport au volant (→ page 160).

Fonctionnement de la transmission intégrale 4MATIC

La transmission intégrale 4MATIC permet d'entraîner les 4 roues. Conjointement avec l'ESP® et le 4ETS, la transmission 4MATIC améliore la motricité du véhicule lorsqu'une roue motrice

patine en raison de l'adhérence trop faible de la chaussée.

La transmission 4MATIC n'est pas en mesure de diminuer le risque d'accident résultant d'une conduite inadaptée ni d'annuler les lois de la physique. La transmission 4MATIC ne peut pas tenir compte des conditions routières et météorologiques ni des conditions de circulation. La transmission 4MATIC est uniquement un système d'aide. C'est vous qui êtes responsable, en particulier, de la distance de sécurité, de la vitesse du véhicule, de l'opportunité de son freinage et du maintien de la voie.

i Lorsque les conditions routières sont hivernales, vous ne pouvez exploiter au maximum les avantages de la transmission intégrale 4MATIC qu'avec des pneus hiver (pneus M+S) et, si nécessaire, des chaînes à neige.

Ravitaillement en carburant

Ravitaillement du véhicule

⚠ ATTENTION Risque d'incendie et d'explosion dû au carburant

Les carburants sont facilement inflammables.

- ▶ Evitez impérativement d'approcher un feu ou une flamme nue, de fumer ou de provoquer des étincelles.
- ▶ Avant et pendant le ravitaillement du véhicule, coupez le contact et, le cas échéant, arrêtez le chauffage autonome.

⚠ ATTENTION Risque de blessure en cas de contact avec des carburants

Les carburants sont toxiques et nocifs.

- ▶ Evitez impérativement que du carburant n'entre en contact avec la peau, les yeux ou les vêtements ou qu'il ne soit ingéré.

- ▶ N'inhalez pas les vapeurs de carburant.
- ▶ Conservez les carburants hors de portée des enfants.
- ▶ Maintenez les portes et les vitres fermées pendant le ravitaillement.

En cas de contact avec du carburant, tenez compte des remarques suivantes:

- ▶ En cas de contact avec la peau, rincez immédiatement les parties touchées par le carburant avec de l'eau et du savon.
- ▶ Si du carburant est entré en contact avec les yeux, rincez-les immédiatement et soigneusement à l'eau claire. Consultez immédiatement un médecin.
- ▶ En cas d'ingestion de carburant, consultez immédiatement un médecin. Ne provoquez pas de vomissements.
- ▶ Changez immédiatement de vêtements s'ils ont été souillés par du carburant.

⚠ ATTENTION Risque d'incendie et d'explosion dû à une charge électrostatique

Les charges électrostatiques peuvent enflammer les vapeurs de carburant.

- ▶ Touchez la carrosserie métallique du véhicule avant d'ouvrir le bouchon du réservoir ou de toucher le pistolet.
- ▶ Afin d'éviter une nouvelle charge électrostatique, ne remontez pas à bord du véhicule pendant le ravitaillement.

! REMARQUE Dommages dus à l'utilisation du mauvais carburant

Véhicules équipés d'un moteur à essence:

De petites quantités du mauvais carburant suffisent pour endommager le système d'alimentation en carburant, le moteur et le système de dépollution.

- ▶ Utilisez exclusivement une essence à faible teneur en soufre.

Ce carburant peut contenir jusqu'à 10 % d'éthanol. Votre véhicule est compatible avec le carburant E10.

Ne ravitaillez en aucun cas le véhicule avec les carburants suivants:

- Gazole
- Essence avec plus de 10 % en volume d'éthanol, comme l'E15, l'E85, l'E100
- Essence avec plus de 3 % en volume de méthanol, comme le M15, le M30, le M85, le M100
- Essence contenant des additifs métallifères

Si vous avez ravitaillé le véhicule par erreur avec un mauvais carburant:

- ▶ Ne mettez pas le contact.
- ▶ Prenez contact avec un atelier qualifié.

! **REMARQUE** Ne ravitaillez pas un véhicule équipé d'un moteur à essence avec du gazole

Si vous avez ravitaillé le véhicule par erreur avec un mauvais carburant:

- Ne mettez pas le contact. Sinon, le carburant peut parvenir au moteur.

De petites quantités du mauvais carburant suffisent pour endommager le système d'alimentation en carburant et le moteur. Les frais de réparation sont élevés.

- ▶ Prenez contact avec un atelier qualifié.
- ▶ Faites vidanger entièrement le réservoir ainsi que les conduites de carburant.

! **REMARQUE** Dommages du système d'alimentation en carburant dus à un surremplissage du réservoir de carburant

- ▶ Remplissez le réservoir de carburant uniquement jusqu'à l'arrêt automatique du pistolet.

! **REMARQUE** Projections de carburant lors du retrait du pistolet

- ▶ Remplissez le réservoir de carburant uniquement jusqu'à l'arrêt automatique du pistolet.

Conditions requises

- Le véhicule est déverrouillé.

i Ne remontez pas à bord du véhicule pendant le ravitaillement. Vous risquez de vous charger à nouveau en électricité statique.

Tenez compte des remarques relatives aux ingrédients et lubrifiants et au carburant.

Utilisez exclusivement des carburants dont l'indice d'octane correspond au minimum à celui indiqué sur la plaque d'information située dans la trappe de réservoir. La puissance du moteur peut sinon diminuer et la consommation de carburant augmenter.

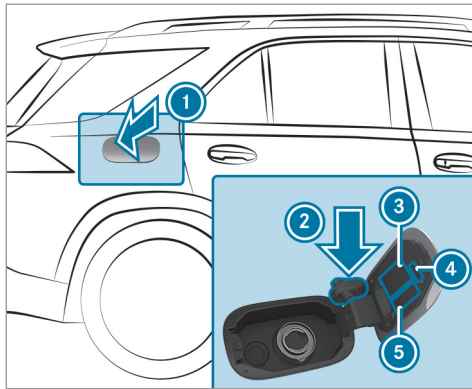

- ① Trappe de réservoir
- ② Support du bouchon de réservoir
- ③ Tableau de pression des pneus
- ④ Code QR pour la fiche de désincarcération
- ⑤ Type de carburant

▶ Appuyez sur la partie arrière de la trappe de réservoir ①.

- ▶ Tournez le bouchon du réservoir vers la gauche et enlevez-le.
- ▶ Introduisez le bouchon de réservoir dans le support ② par le haut.
- ▶ Introduisez la tubulure de remplissage du pistolet entièrement dans le réservoir, accrochez-la et faites le plein.
- ▶ Remplissez le réservoir de carburant uniquement jusqu'à l'arrêt automatique du pistolet.
- ▶ Mettez le bouchon de réservoir en place sur le réservoir, puis tournez-le vers la droite jusqu'à ce qu'il s'encliquette de manière audible.
- ▶ Fermez la trappe de réservoir ①.

Stationnement

Immobilisation du véhicule

⚠ ATTENTION Risque d'accident et de blessure si un véhicule qui n'est pas immobilisé correctement se met à rouler

Si le véhicule n'est pas suffisamment sécurisé lors de son immobilisation, il peut se mettre à rouler de manière incontrôlée même sur une route à légère déclivité.

- ▶ Dans les montées ou les descentes, braquez les roues avant du véhicule de façon à ce qu'il roule en direction du trottoir dans le cas où il se mettrait en mouvement.
- ▶ Serrez le frein de stationnement.
- ▶ Mettez la boîte de vitesses sur **P**.

⚠ ATTENTION Risque d'incendie en cas de contact avec des pièces brûlantes du système d'échappement

Des matières inflammables, telles que des feuilles, de l'herbe ou des branches, peuvent s'enflammer.

- ▶ Garez le véhicule de manière à ce qu'aucune matière inflammable n'entre en contact avec des pièces brûlantes du véhicule.
- ▶ Ne stationnez pas le véhicule sur de l'herbe sèche ou dans un champ de blé moissonné.

⚠ ATTENTION Risque d'accident et de blessure si des enfants sont laissés sans surveillance à l'intérieur du véhicule

Si vous laissez des enfants sans surveillance à l'intérieur du véhicule, ils peuvent notamment

- ouvrir les portes et mettre en danger d'autres personnes ou usagers

- descendre du véhicule et se faire renverser
- utiliser les équipements du véhicule et se coincer, par exemple

En outre, les enfants peuvent mettre le véhicule en mouvement, par exemple en

- desserrant le frein de stationnement
- changeant la position de la boîte de vitesses
- démarrant le véhicule
- ▶ Ne laissez jamais des enfants sans surveillance à l'intérieur du véhicule.
- ▶ Lorsque vous quittez le véhicule, prenez toujours la clé avec vous et verrouillez le véhicule.
- ▶ Conservez la clé hors de portée des enfants.

! REMARQUE Endommagement du véhicule si celui-ci se met à rouler

- ▶ Immobilisez toujours le véhicule pour qu'il ne puisse pas se mettre à rouler.

! REMARQUE Endommagement suite à l'abaissement du véhicule

Véhicules équipés de la suspension AIR-MATIC ou d'un correcteur de niveau : le véhicule peut s'abaisser en cas de différences de température ou d'immobilisation prolongée. Cela risque d'endommager les pièces de carrosserie.

- ▶ Lorsque vous arrêtez ou démarrez le véhicule, assurez-vous qu'aucun obstacle (bordures de trottoirs, par exemple) ne se trouve sous ou à proximité immédiate de la carrosserie.

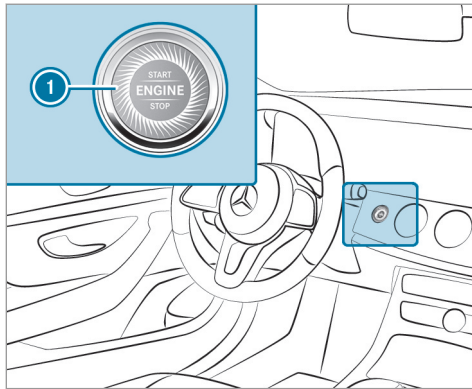

- ▶ Immobilisez le véhicule en actionnant la pédale de frein.
- ▶ Dans les montées ou les descentes, braquez les roues avant du véhicule de façon à ce qu'il roule en direction du trottoir dans le cas où il se mettrait en mouvement.
- ▶ Serrez le frein de stationnement électrique.

- ▶ Lorsque le véhicule est à l'arrêt et que la pédale de frein est enfoncée, mettez la boîte de vitesses en position **P** (→ page 159).
 - ▶ Arrêtez le moteur et coupez le contact en appuyant sur la touche ①.
 - ▶ Desserrez lentement le frein de service.
 - ▶ Descendez du véhicule et verrouillez-le.
- ① Si la porte conducteur est fermée, vous pouvez commander les vitres latérales et le toit ouvrant panoramique pendant encore 4 minutes après avoir arrêté le véhicule.

Commande d'ouverture de porte de garage

Programmation des touches de la commande d'ouverture de porte de garage

⚠ DANGER Danger de mort dû aux gaz d'échappement

Les moteurs thermiques dégagent des gaz d'échappement toxiques, tels que du monoxyde de carbone. L'inhalation de ces gaz d'échappement est dangereuse pour la santé et entraîne des intoxications.

- ▶ Ne laissez jamais tourner le moteur et le chauffage autonome (si disponible) dans un local fermé ne disposant pas d'une ventilation suffisante.

⚠ ATTENTION Risque de blessure lors de l'ouverture et de la fermeture d'une porte avec la commande d'ouverture de porte de garage

Lors de l'utilisation ou de la programmation de la commande d'ouverture de porte de garage intégrée, les personnes qui se trouvent dans la zone de déplacement de la porte risquent d'être coincées ou heurtées.

- ▶ Assurez-vous toujours que personne ne se trouve dans la zone de déplacement de la porte.

N'utilisez la commande d'ouverture de porte de garage que pour commander les portes suivantes:

- Portes avec fonction d'arrêt d'urgence et d'inversion du mouvement

- Portes conformes aux normes de sécurité américaines actuellement en vigueur

Conditions requises

- Le véhicule est garé hors du garage ou en dehors de la zone de pivotement de la porte.
 - Le moteur est arrêté.
 - Le contact est mis.
- i** La fonction de commande d'ouverture de porte de garage est toujours disponible lorsque le contact est mis.

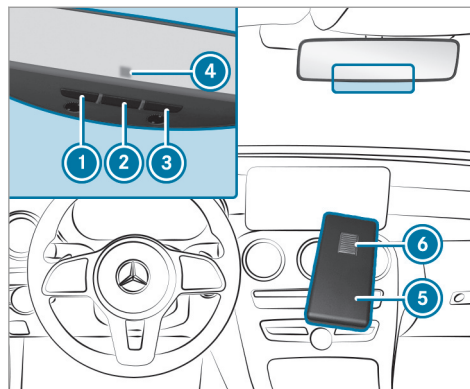

- ▶ Vérifiez que la fréquence d'émission de la télécommande se trouve dans la plage de fréquences comprise entre 280 et 868 MHz.

Numéro d'homologation radio:

- NZLMUAHL5 (Etats-Unis)
- 4112A-MUAHL5 (Canada)

- ▶ Appuyez sur la touche à initialiser ①, ② ou ③ et maintenez-la enfoncée. Le voyant ④ clignote en orange.

i Jusqu'à 20 secondes peuvent s'écouler jusqu'à ce que le voyant clignote en orange.

- ▶ Relâchez la touche sur laquelle vous venez d'appuyer. Le voyant ④ continue à clignoter en orange.

▶ Maintenez la télécommande ⑤ à une distance de 0,4 in (1 cm) à 3 in (8 cm) et dirigez-la sur la touche ①, ② ou ③.

- ▶ Appuyez sur la touche ⑥ de la télécommande ⑤ et maintenez-la enfoncée jusqu'à ce que l'un des signaux suivants apparaisse:

- Le voyant ④ reste allumé en vert en permanence. La programmation est terminée.
- Le voyant ④ clignote en vert. La programmation a réussi. Ensuite, il faut procéder à la synchronisation du code tournant avec le système de commande de porte.

- ▶ Si le voyant ④ n'est pas allumé en vert ou s'il ne clignote pas: répétez la procédure.
- ▶ Relâchez toutes les touches.
- ① La télécommande du système d'entraînement de la porte n'est pas fournie avec la commande d'ouverture de porte de garage.

Réalisation de la synchronisation du code tournant

Conditions requises

- Le système de commande de porte fonctionne avec un code tournant.
- Le véhicule se trouve à portée du système d'entraînement de la porte de garage ou du portail.
- Ni votre véhicule ni aucune personne ni aucun objet ne se trouve dans la zone de déplacement de la porte.
- ▶ Appuyez sur la touche de programmation de l'unité de commande du système d'entraînement de la porte.
Vous avez 30 secondes environ pour lancer l'étape suivante.

- ▶ Appuyez plusieurs fois de suite sur la touche ①, ② ou ③ que vous venez de programmer jusqu'à ce que la porte se ferme. Lorsque la porte se ferme, la programmation est terminée.
- ① Lisez également la notice d'utilisation du système d'entraînement de porte.

Résolution de problèmes lors de la programmation de la télécommande

- ▶ Vérifiez que la fréquence d'émission de la télécommande ⑤ est supportée.
- ▶ Remplacez les piles de la télécommande ⑤.
- ▶ Maintenez la télécommande ⑤ devant le rétroviseur intérieur à une distance de 0,4 in (1 cm) à 3 in (8 cm) en modifiant l'angle. Ce faisant, gardez la même position pendant au moins 25 secondes.
- ▶ Maintenez la télécommande ⑤ devant le rétroviseur intérieur à différentes distances sans modifier l'angle. Ce faisant, gardez la même position pendant au moins 25 secondes.

- ▶ Dans le cas des télécommandes qui n'émettent que pendant une durée limitée, appuyez de nouveau sur la touche ⑥ de la télécommande ⑤ avant que le laps de temps réservé à l'émission ne soit écoulé.
- ▶ Dirigez le câble d'antenne de l'unité de commande d'ouverture de porte sur la télécommande.
- ① Assistance et informations supplémentaires sur la programmation:
 - Service d'assistance HomeLink® au 1-800-355-3515 (appel gratuit)
 - <https://www.homelink.com/mercedes>

Ouverture et fermeture d'une porte de garage

Conditions requises

- La touche correspondante a été programmée pour commander la porte.
- ▶ Appuyez sur la touche ①, ② ou ③ et maintenez-la enfoncée jusqu'à ce que la porte s'ouvre ou se ferme.

- ▶ Lorsque le voyant ④ clignote en orange au bout de 20 secondes environ: appuyez de nouveau sur la touche sur laquelle vous venez d'appuyer et maintenez-la enfoncée jusqu'à ce que la porte s'ouvre ou se ferme.

Effacement de la mémoire de la commande d'ouverture de porte de garage

- ▶ Appuyez sur les touches ① et ③ et maintenez-les appuyées. Le voyant ④ s'allume en orange.
- ▶ Lorsque le voyant ④ clignote en vert: relâchez les touches ① et ③. La totalité de la mémoire a été effacée.

Frein de stationnement électrique

Fonctionnement du frein de stationnement électrique (serrage automatique)

⚠ ATTENTION Risque d'accident et de blessure si des enfants sont laissés sans surveillance à l'intérieur du véhicule

Si vous laissez des enfants sans surveillance à l'intérieur du véhicule, ils peuvent notamment

- ouvrir les portes et mettre en danger d'autres personnes ou usagers
- descendre du véhicule et se faire renverser
- utiliser les équipements du véhicule et se coincer, par exemple

En outre, les enfants peuvent mettre le véhicule en mouvement, par exemple en

- desserrant le frein de stationnement
- changeant la position de la boîte de vitesses

- démarrant le véhicule
- ▶ Ne laissez jamais des enfants sans surveillance à l'intérieur du véhicule.
- ▶ Lorsque vous quittez le véhicule, prenez toujours la clé avec vous et verrouillez le véhicule.
- ▶ Conservez la clé hors de portée des enfants.

Le frein de stationnement électrique est serré si la boîte de vitesses se trouve sur **P** et que l'une des conditions suivantes est remplie:

- Le moteur est coupé.
 - La languette de ceinture n'est pas introduite dans la boucle de ceinture du siège conducteur et la porte conducteur est ouverte.
- ① Désactivation du serrage: tirez la poignée du frein de stationnement électrique (→ page 172).

Le frein de stationnement électrique est également serré dans les situations suivantes:

- L'assistant de régulation de distance DIS-TRONIC actif freine votre véhicule jusqu'à l'arrêt.
- La fonction HOLD maintient votre véhicule à l'arrêt.
- L'assistant de stationnement actif maintient votre véhicule à l'arrêt.

C'est le cas lorsque l'une des conditions suivantes est également remplie:

- Le moteur est coupé.
- La languette de ceinture n'est pas introduite dans la boucle de ceinture du siège conducteur et la porte conducteur est ouverte.
- Un défaut survient dans le système.
- L'alimentation en tension est insuffisante.
- Le véhicule est immobilisé depuis une période prolongée.

Lorsque le frein de stationnement électrique est serré, le voyant rouge **PARK** (Etats-Unis) ou **(P)**

(Canada) est allumé sur le combiné d'instruments.

Le frein de stationnement électrique n'est pas serré automatiquement lorsque le moteur est arrêté par la fonction Start/Stop ECO.

Fonctionnement du frein de stationnement électrique (desserrage automatique)

Le frein de stationnement électrique se desserre lorsque les conditions suivantes sont remplies:

- La porte conducteur est fermée.
- Le moteur tourne.
- La boîte de vitesses se trouve en position **D** ou **R** et vous appuyez sur la pédale d'accélérateur ou faites passer, sur terrain plat et avec la porte conducteur fermée, la boîte de vitesses de la position **P** à la position **D** ou **R**.
- Lorsque la boîte de vitesses se trouve sur **R**, le hayon doit être fermé.
- La languette de ceinture est insérée dans la boucle de ceinture du siège conducteur.

Si la languette de ceinture n'est pas insérée dans la boucle de ceinture du siège conduc-

teur, une des conditions suivantes doit être remplie:

- Vous quittez la position **P** de la boîte de vitesses.
- Vous avez roulé à plus de 2 mph (3 km/h).

Dès que le frein de stationnement électrique est desserré, le voyant rouge **PARK** (Etats-Unis) ou **(P)** (Canada) qui se trouve sur le combiné d'instruments s'éteint.

Serrage et desserrage manuels du frein de stationnement électrique

Serrage

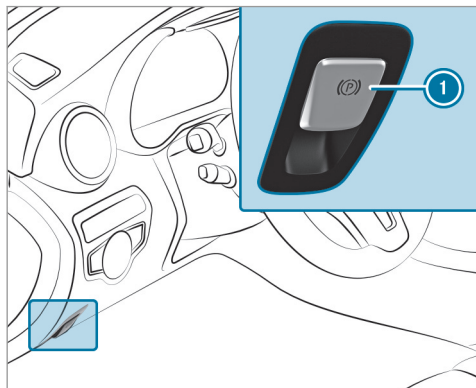

- ▶ Appuyez sur la poignée ①.
Le voyant rouge **PARK** (Etats-Unis) ou **(P)** (Canada) qui se trouve sur le combiné d'instruments s'allume.

- ① Le frein de stationnement électrique n'est serré de manière sûre que si le voyant est allumé en permanence.

Desserrage

- ▶ Mettez le contact.
- ▶ Tirez la poignée ①.
Le voyant rouge **PARK** (Etats-Unis) ou **(P)** (Canada) qui se trouve sur le combiné d'instruments s'éteint.

Freinage d'urgence

- ▶ Appuyez sur la poignée ① et maintenez-la enfoncée.
Tant que le véhicule roule, le message **Desserrer frein stationnement** est affiché et le voyant rouge **(P)** clignote.
Si le véhicule est freiné jusqu'à l'arrêt complet, le frein de stationnement électrique est serré. Le voyant rouge **PARK** (Etats-Unis) ou **(P)** (Canada) qui se trouve sur le combiné d'instruments s'allume.

Informations sur la détection de collision lorsque le véhicule est garé

Lorsqu'un choc est détecté alors que la protection antisoulèvement est activée et que le véhicule est verrouillé, vous recevez un message sur le système multimédia lorsque vous mettez le contact.

Ce message vous informe sur les points suivants:

- zone éventuellement touchée du véhicule
- force du choc

Un déclenchement intempestif peut se produire dans les situations suivantes:

- le véhicule garé est déplacé, par exemple dans un garage double étage

- ① Pour empêcher un déclenchement intempestif, désactivez la protection antisoulèvement. Si vous désactivez la protection antisoulèvement, la détection de collision est également désactivée.

- ❗ En cas de forte décharge de la batterie, la détection de collision lorsque le véhicule est garé est désactivée automatiquement afin d'assurer le prochain démarrage du moteur.

Limites système

La détection peut être limitée dans les situations suivantes:

- lorsque des dommages sont occasionnés sur le véhicule sans choc, par exemple si un rétroviseur extérieur est arraché ou en cas de dommages au niveau de la peinture provoqués par une clé
- lorsqu'un choc se produit à faible vitesse
- lorsque le frein de stationnement électrique n'a pas été serré

Remarques relatives à l'immobilisation du véhicule

Si votre véhicule reste immobilisé pendant plus de 6 semaines, il peut subir des dommages.

Une décharge profonde peut également endommager la batterie 12 V partiellement ou totalement.

- ❗ Pour de plus amples informations, adressez-vous à un atelier qualifié.

Mode repos (prolongation de la durée d'immobilisation de la batterie de démarrage)

Fonctionnement du mode repos

- ❗ Cette fonction n'est pas disponible sur tous les modèles.

Si vous activez le mode repos, la perte d'énergie est réduite en cas d'immobilisation prolongée.

Le mode repos présente les caractéristiques suivantes:

- Il permet de ménager la batterie de démarrage.
- La durée d'immobilisation maximale apparaît sur l'écran média.
- La liaison aux services en ligne est interrompue.
- L'alarme antivol et antieffraction (EDW) n'est pas disponible.

- Les fonctions de protection volumétrique et de protection antisoulèvement ne sont pas disponibles.
- La fonction de détection des collisions lorsque le véhicule est garé n'est pas disponible.

Lorsque les conditions suivantes sont remplies, le mode repos peut être activé ou désactivé par l'intermédiaire du système multimédia:

- Le moteur est arrêté.
- Le contact est mis.

Si la durée d'immobilisation du véhicule affichée est dépassée, des désagréments au niveau du confort peuvent survenir et la batterie de démarrage ne peut pas garantir le démarrage du moteur de manière fiable.

La batterie de démarrage doit être rechargée au préalable dans les situations suivantes:

- La durée d'immobilisation du véhicule doit être prolongée.
- Le message **Charge de la batterie insuffisante pour le mode repos** apparaît sur l'écran média.

- ① Le mode repos est automatiquement désactivé lorsque vous mettez le contact.

Activation et désactivation du mode repos

Système multimédia:

→ Véhicule →  Réglages véhicule

→ Mode repos

- ① Cette fonction n'est pas disponible sur tous les modèles.
- ▶ Activez ou désactivez la fonction. Si vous activez la fonction, une demande de confirmation apparaît.
- ▶ Sélectionnez **Oui**. Le mode repos est activé.

Systèmes d'aide à la conduite et systèmes de sécurité active

Systèmes d'aide à la conduite et votre responsabilité

Votre véhicule dispose de systèmes d'aide à la conduite qui vous assistent pendant la conduite, le stationnement et les manœuvres. Les systèmes d'aide à la conduite sont uniquement des

systèmes d'aide. Ils ne sont pas en mesure de remplacer l'attention que vous devez apporter à votre environnement et ne vous déchargent pas de votre responsabilité vis à vis de la circulation. C'est le conducteur qui est toujours responsable de la distance de sécurité, de la vitesse du véhicule, de l'opportunité de son freinage et du maintien de la voie. Faites toujours attention aux conditions de circulation et intervenez si nécessaire. Tenez compte des limites d'une utilisation sûre.

Les systèmes d'aide à la conduite ne sont pas en mesure de diminuer le risque d'accident résultant d'une conduite inadaptée ni d'annuler les lois de la physique. Les conditions routières et météorologiques du moment ainsi que les conditions de circulation ne peuvent pas toujours être prises en compte.

Informations relatives aux capteurs et caméras du véhicule

Certains systèmes d'aide à la conduite et systèmes de sécurité active surveillent à l'aide de caméras et de capteurs radar ou à ultrasons les

environs à l'avant, à l'arrière ou sur les côtés de votre véhicule.

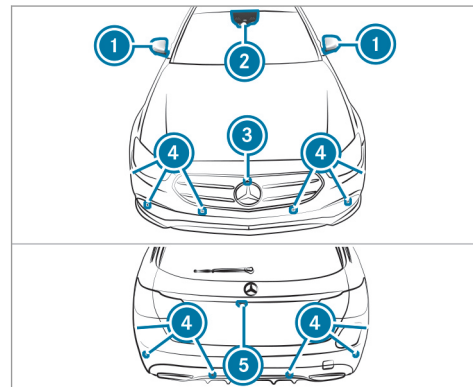

- ① Les capteurs radar sont intégrés derrière les pare-chocs et/ou derrière l'étoile Mercedes.
- ① Caméras intégrées aux rétroviseurs extérieurs
- ② Caméra multifonction
- ③ Caméra avant

- ④ Capteurs à ultrasons
- ⑤ Caméra de recul

⚠ ATTENTION Risque d'accident en cas de détection restreinte des capteurs et caméras du véhicule

Lorsque les zones des capteurs ou des caméras du véhicule sont recouvertes, endommagées ou encrassées, certains systèmes d'aide à la conduite et de sécurité active risquent de ne plus fonctionner correctement. Il y a risque d'accident.

- ▶ Maintenez les zones des capteurs et des caméras du véhicule dégagées et propres.
- ▶ Faites réparer les dommages au niveau du pare-chocs ou de la calandre ou les impacts de gravillon sur le pare-brise ou la lunette arrière par un atelier qualifié.

Maintenez en particulier les zones des capteurs et des caméras débarrassées de toute saleté, glace ou neige fondue (→ page 370). Les capteurs et les caméras ainsi que leurs zones de

détection ne doivent pas être recouverts. Ne placez pas de support de plaque d'immatriculation supplémentaire, de supports publicitaires, d'autocollants, de films de décoration ou de films de protection contre les pierres dans la zone de détection des capteurs et des caméras. Veillez à ce qu'aucun chargement ne dépasse dans la zone de détection.

Si le pare-chocs ou la calandre ont été endommagés ou après une collision, faites contrôler le fonctionnement des capteurs par un atelier qualifié. Faites réparer les dommages ou les impacts de gravillon dans la zone des caméras au niveau du pare-brise et de la lunette arrière par un atelier qualifié.

Vue d'ensemble des systèmes d'aide à la conduite et systèmes de sécurité active

- ABS (système antiblocage de roues) (→ page 176)
- BAS (freinage d'urgence assisté) (→ page 176)
- ESP® (régulation du comportement dynamique) (→ page 176)
- ESP® avec assistant de stabilisation en cas de vent latéral (→ page 178)
- EBD (répartiteur électronique de freinage) (→ page 178)
- Direction active STEER CONTROL (→ page 179)
- Fonction HOLD (→ page 179)
- Aide au démarrage en côte (→ page 180)
- ATTENTION ASSIST (→ page 181)
- TEMPOMAT (→ page 182)
- Assistant de signalisation routière (→ page 202)
- DYNAMIC BODY CONTROL (→ page 211)
- AIRMATIC (→ page 211)

Pack Assistance à la conduite

Les fonctions suivantes font partie du Pack Assistance à la conduite. La disponibilité de certaines fonctions dépend du pays. Certaines fonctions sont également disponibles, avec une fonctionnalité limitée, sans Pack Assistance à la conduite.

- Assistant de régulation de distance DISTRONIC actif (→ page 184)
- Assistant de limitation de vitesse actif (selon le pays) (→ page 189)
- Adaptation de la vitesse basée sur un itinéraire (selon le pays) (→ page 190)
- Freinage d'urgence assisté actif (→ page 197)
- Assistant directionnel actif (selon le pays) (→ page 192)
- Assistant d'arrêt d'urgence actif (selon le pays) (→ page 195)
- Assistant de changement de voie actif (selon le pays) (→ page 195)
- Assistant d'angle mort et assistant d'angle mort actif avec avertisseur de sortie (→ page 205)
- Assistant de franchissement de ligne actif (→ page 208)

Pack Stationnement avec caméras panoramiques

- Caméra de recul (→ page 213)

- Caméras panoramiques (→ page 216)
- Assistant de stationnement PARKTRONIC (→ page 219)
- Assistant de stationnement actif (→ page 223)

Fonctionnement de l'ABS

Le système antiblocage de roues (ABS) régule la pression de freinage dans les situations critiques:

- Lors des freinages, il empêche le blocage des roues en cas de freinage à fond ou d'adhérence insuffisante des pneus, par exemple.
- La manœuvrabilité du véhicule est garantie au freinage.

Lorsque l'ABS entre en action, vous ressentez une pulsation au niveau de la pédale de frein. La pulsation de la pédale de frein peut signaler des conditions routières dangereuses et vous rappelle d'adopter une conduite particulièrement prudente.

Fonctionnement du BAS

Le freinage d'urgence assisté (BAS) vous aide dans une situation de freinage d'urgence avec une force de freinage supplémentaire.

Si vous actionnez rapidement la pédale de frein, le BAS est activé:

- Le BAS augmente automatiquement la pression de freinage.
- Le BAS peut réduire la distance de freinage.
- L'ABS empêche de son côté le blocage des roues.

Lorsque vous relâchez la pédale de frein, les freins fonctionnent de nouveau comme avant. Le BAS est désactivé.

Fonctionnement de l'ESP® (régulation du comportement dynamique)

▲ ATTENTION Risque de dérapage en cas de désactivation de l'ESP®

Si vous désactivez l'ESP®, il ne peut pas stabiliser la trajectoire du véhicule.

▶ Ne désactivez l'ESP® que si la situation correspond à l'une de celles décrites ci-dessous.

! REMARQUE Véhicules Mercedes-AMG

▶ Tenez compte des remarques figurant dans la notice d'utilisation complémentaire. Sinon, vous risquez de ne pas être averti des dangers qui pourraient se présenter.

L'ESP® peut, sans transgresser les lois de la physique, surveiller et améliorer la stabilité de marche et la motricité du véhicule dans les situations suivantes:

- lors des démarrages sur chaussée mouillée ou glissante
- lors des freinages

Si le véhicule s'écarte de la direction souhaitée, l'ESP® peut le stabiliser par les interventions suivantes:

- Le système effectue un freinage ciblé d'une ou de plusieurs roues.

- La puissance du moteur est adaptée en fonction de la situation.

Si le voyant d'alerte  est allumé en permanence, cela signifie que l'ESP® est désactivé:

- La stabilité de marche du véhicule ne peut plus être améliorée.
- Les roues motrices peuvent patiner.
- Le contrôle de motricité ETS/4ETS reste activé.

ⓘ Même lorsqu'il est désactivé, l'ESP® continue de vous aider lors des freinages.

Si le voyant d'alerte  clignote, cela signifie qu'une ou plusieurs roues ont atteint leur limite d'adhérence:

- Adaptez votre style de conduite aux conditions routières et météorologiques du moment.
- Ne désactivez en aucun cas l'ESP®.
- Au démarrage, appuyez juste ce qu'il faut sur la pédale d'accélérateur.

Pour améliorer la motricité, désactivez l'ESP® dans les situations suivantes:

- avec des chaînes à neige
- en neige profonde
- sur le sable ou le gravier

ⓘ Le patinage des roues permet d'améliorer la motricité grâce à un effet d'accrochage.

Si le voyant d'alerte ESP®  est allumé en permanence, cela signifie que l'ESP® n'est pas disponible en raison d'un défaut.

Tenez compte des informations suivantes:

- Voyants de contrôle et d'alerte (→ page 496)
- Messages d'écran (→ page 447)

ETS/4ETS (système électronique d'aide à la motricité)

Le contrôle de motricité (ETS/4ETS) est une composante de l'ESP® et permet de démarrer et d'accélérer sur chaussée glissante.

L'ETS/le 4ETS peut améliorer la motricité du véhicule par les interventions suivantes:

- Il freine chacune des roues motrices séparément lorsqu'elles patinent.
- Le système transmet un couple d'entraînement plus élevé à la roue ou aux roues qui adhèrent le plus.

Influence des programmes de conduite sur l'ESP®

Les programmes de conduite permettent d'adapter l'ESP® aux différentes conditions climatiques, aux conditions routières et au style de conduite souhaité. En fonction du programme de conduite sélectionné, le mode d'ESP® correspondant est activé. Vous pouvez régler les programmes de conduite avec le contacteur DYNAMIC SELECT (→ page 156).

Fonctionnement de l'ESP® avec assistant de stabilisation en cas de vent latéral

L'ESP® avec assistant de stabilisation en cas de vent latéral détecte les coups de vent latéraux pouvant survenir brusquement et aide le conducteur à maintenir le véhicule sur sa trajectoire:

- L'ESP® avec assistant de stabilisation en cas de vent latéral intervient entre 47 mph (75 km/h) et 125 mph (200 km/h) environ en ligne droite et dans les virages légers.
- Le véhicule est stabilisé par une intervention de freinage ciblée et unilatérale.

Activation et désactivation de l'ESP® (régulation du comportement dynamique)

Système multimédia:

↳ Véhicule ▶  Assistance ▶ ESP

Véhicules Mercedes-AMG : tenez compte des remarques qui figurent dans la notice d'utilisation complémentaire. Sinon, vous risquez de ne

pas être averti des dangers qui pourraient se présenter.

▶ Activez ou désactivez la fonction.

Si le voyant d'alerte ESP® OFF  est allumé en permanence sur le combiné d'instruments, cela signifie que l'ESP® est désactivé.

Tenez compte des remarques relatives aux voyants d'alerte et aux messages d'écran qui peuvent s'afficher sur le combiné d'instruments.

Fonctionnement de l'EBD

Le répartiteur électronique de freinage (EBD) présente les caractéristiques suivantes:

- Surveillance et régulation de la pression de freinage au niveau des roues arrière
- Amélioration de la stabilité de marche du véhicule au freinage, en particulier dans les virages

Fonctionnement de la direction active STEER CONTROL

La direction active STEER CONTROL vous aide, en exerçant une force perceptible au niveau du volant, à diriger le véhicule dans la bonne direction pour stabiliser sa trajectoire.

Vous recevez ces recommandations de braquage dans les situations suivantes:

- Les roues droites ou gauches se trouvent sur une portion de la chaussée mouillée ou glissante lors d'un freinage.
- Le véhicule commence à dérapier.

Limites système

La direction active STEER CONTROL peut être perturbée ou ne pas fonctionner dans les situations suivantes:

- L'ESP® est désactivé.
- L'ESP® est en panne.
- La direction présente un défaut.

En cas de dysfonctionnement de l'ESP®, la direction assistée électrique continue de fonctionner.

Fonction HOLD

Fonction HOLD

La fonction HOLD maintient le véhicule à l'arrêt sans que vous ayez à appuyer sur la pédale de frein, par exemple durant les temps d'attente dus aux conditions de circulation.

La fonction HOLD est uniquement un système d'aide. C'est le conducteur qui est responsable de l'immobilisation du véhicule.

Limites système

La fonction HOLD sert uniquement à vous aider pendant la marche et ne permet pas d'immobiliser suffisamment le véhicule pour l'empêcher de se mettre à rouler.

- La pente ne doit pas être supérieure à 30 %.

Activation et désactivation de la fonction HOLD

⚠ ATTENTION Risque d'accident si vous quittez le véhicule alors que la fonction HOLD est activée

Si le véhicule est uniquement freiné par la fonction HOLD, il risque de se mettre à rouler dans les situations suivantes:

- en cas de défaut dans le système ou dans l'alimentation en tension
- en cas de désactivation de la fonction HOLD suite à l'actionnement de la pédale d'accélérateur ou de la pédale de frein (par l'un des occupants du véhicule, par exemple)

▶ Immobilisez le véhicule avant de descendre afin qu'il ne puisse pas se mettre à rouler.

Conditions requises

- Le véhicule est à l'arrêt.

- La porte conducteur est fermée ou la ceinture de sécurité côté conducteur est bouclée.
- Le moteur tourne ou a été arrêté par la fonction Start/Stop ECO.
- Le frein de stationnement électrique est desserré.
- L'assistant de régulation de distance DISTRONIC actif est désactivé.
- La boîte de vitesses se trouve en position **D**, **R** ou **N**.

Activation de la fonction HOLD

- ▶ Appuyez sur la pédale de frein, attendez un court instant, puis continuez d'appuyer énergiquement dessus jusqu'à ce que **HOLD** apparaisse sur l'écran multifonction.
- ▶ Relâchez la pédale de frein.

Désactivation de la fonction HOLD

- ▶ Pour démarrer, appuyez sur la pédale d'accélérateur.

ou

- ▶ Appuyez sur la pédale de frein jusqu'à ce que **HOLD** disparaisse de l'écran multifonction.

La fonction HOLD est désactivée dans les situations suivantes:

- L'assistant de régulation de distance DISTRONIC actif est activé.
- Vous mettez la boîte de vitesses sur **P**.
- Le frein de stationnement électrique du véhicule est serré.

Dans les situations suivantes, l'immobilisation du véhicule est assurée via la position **P** de la boîte de vitesses et/ou par le frein de stationnement électrique:

- La ceinture de sécurité est débouclée et la porte conducteur est ouverte.
- Le véhicule est arrêté.
- Un défaut survient dans le système ou l'alimentation en tension est insuffisante.

Fonctionnement de l'aide au démarrage en côte

L'aide au démarrage en côte immobilise le véhicule pendant un court instant lors des démarrages en côte dans les conditions suivantes:

- **Véhicules équipés d'une boîte automatique** : la boîte de vitesses se trouve en position **D** ou **R**.
- Le frein de stationnement électrique est desserré.

Ainsi, vous disposez de suffisamment de temps pour passer de la pédale de frein à la pédale d'accélérateur avant que le véhicule ne se mette à rouler.

⚠ ATTENTION Risque d'accident et de blessure si le véhicule se met à rouler

Au bout de quelques instants, l'aide au démarrage en côte n'immobilise plus le véhicule.

- ▶ Passez rapidement de la pédale de frein à la pédale d'accélérateur. Ne quittez

pas le véhicule lorsqu'il est immobilisé par l'aide au démarrage en côte.

ATTENTION ASSIST

Fonctionnement du système ATTENTION ASSIST

Le système ATTENTION ASSIST est conçu pour vous aider pendant les longs trajets monotones, par exemple sur autoroute ou voie rapide. Lorsque le système ATTENTION ASSIST détecte des signes de fatigue ou un manque de vigilance croissant chez le conducteur, il lui propose de faire une pause.

Le système ATTENTION ASSIST est uniquement un système d'aide. Il ne peut pas toujours détecter à temps des signes de fatigue ou un manque de vigilance croissant. Le système ne peut en aucun cas remplacer un conducteur reposé et attentif. Pendant les longs trajets, faites à temps des pauses régulières qui vous permettent de vous reposer.

Vous pouvez choisir entre deux réglages :

- **Standard** : sensibilité normale du système

- **Sensible** : sensibilité élevée du système. Le conducteur est averti plus tôt et le degré d'attention déterminé par le système (Attention Level) est adapté en conséquence.

Si des signes de fatigue ou un manque de vigilance croissant sont détectés, l'alerte **Attention Assist: Faites une pause** apparaît sur l'écran pour les instruments. Vous pouvez confirmer le message et faire une pause si nécessaire. Si vous ne faites pas de pause et que le système ATTENTION ASSIST continue de détecter un manque de vigilance croissant, il ne vous préviendra de nouveau qu'au bout de 15 minutes minimum.

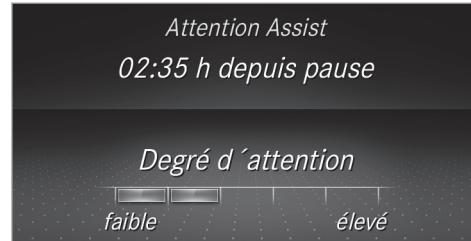

Dans le menu Assistance de l'ordinateur de bord, vous pouvez afficher les informations suivantes sur l'état du système ATTENTION ASSIST :

- Durée du trajet depuis la dernière pause
- Degré d'attention déterminé par le système ATTENTION ASSIST (Attention Level)

Si le système ATTENTION ASSIST ne peut pas calculer le degré d'attention et qu'il ne peut donc pas émettre d'alertes, le message **Système inactif** apparaît.

Si une alerte s'affiche sur l'écran pour les instruments, le système multimédia vous propose de rechercher une aire de repos. Vous pouvez sélectionner une aire de repos et lancer la navigation jusqu'à celle-ci. Vous pouvez activer ou désactiver cette fonction dans le système multimédia.

Si le système ATTENTION ASSIST est désactivé, le symbole  est affiché dans le graphique du système d'aide sur l'écran pour les instruments lorsque le moteur tourne. Le système ATTENTION ASSIST est automatiquement activé lorsque vous redémarrez le moteur. La dernière sensibilité sélectionnée reste mémorisée.

Limites système

Le système ATTENTION ASSIST fonctionne entre 37 mph (60 km/h) et 124 mph (200 km/h).

Le système ATTENTION ASSIST ne fonctionne que de manière limitée et ne donne pas l'alerte ou seulement avec retard en particulier dans les situations suivantes:

- lorsque la durée du trajet est inférieure à 30 minutes environ
- lorsque la chaussée est en mauvais état (chaussée déformée, nids-de-poule)
- en cas de fort vent latéral
- si vous adoptez un style de conduite sportif (vitesse élevée dans les virages ou fortes accélérations)
- lorsque l'assistant directionnel actif de l'assistant de régulation de distance DISTRONIC actif est activé
- lorsque l'heure réglée est incorrecte
- dans les situations de marche actives, lorsque vous changez souvent de voie et de vitesse

L'évaluation du degré de fatigue et d'attention par le système ATTENTION ASSIST est réinitialisée et relancée en cas de poursuite du trajet dans les situations suivantes:

- Vous arrêtez le moteur.
- Vous débouclez votre ceinture de sécurité et ouvrez la porte conducteur (pour passer le volant ou faire une pause, par exemple).

Réglage du système ATTENTION ASSIST

Système multimédia:

↳ Véhicule ▶  Assistance
▶ Attention Assist

Possibilités de réglage

▶ Sélectionnez **Standard**, **Sensible** ou **OFF**.

Proposition d'aire de repos

- ▶ Sélectionnez **Proposer aire de repos**.
- ▶ Activez ou désactivez la fonction. Lorsque le système ATTENTION ASSIST détecte de la fatigue ou un manque de vigilance croissant chez le conducteur, il propose une aire de repos se trouvant à proximité.

▶ **Sélection de l'aire de repos proposée :** vous êtes guidé vers l'aire de repos sélectionnée.

Régulation de vitesse TEMPOMAT

Fonctionnement du TEMPOMAT

Le TEMPOMAT régule la vitesse à la valeur prescrite par le conducteur.



Si vous accélérez, par exemple pour effectuer un dépassement, la vitesse mémorisée n'est pas effacée. Dès que vous relâchez la pédale d'accélérateur après le dépassement, le TEMPOMAT rétablit la vitesse mémorisée.

Vous pouvez régler n'importe quelle vitesse comprise entre 15 mph (20 km/h) et la vitesse maximale par construction.

Tenez compte des remarques relatives aux systèmes d'aide à la conduite et à votre responsabilité, sinon vous risquez de ne pas être averti des dangers qui pourraient se présenter (→ page 174).

Véhicules Mercedes-AMG : le TEMPOMAT est disponible jusqu'à une vitesse maximale de 155 mph (250 km/h).

Affichages sur l'écran multifonction

-  (gris): le TEMPOMAT est sélectionné mais n'est pas encore activé.
-  (vert): le TEMPOMAT est activé.

Une vitesse mémorisée est affichée à côté de l'affichage .

-  Les segments compris entre la vitesse mémorisée actuelle et le haut de la graduation des segments s'allument dans le tachymètre.

Limites système

En montée, il peut arriver que le TEMPOMAT ne parvienne pas à maintenir la vitesse mémorisée. Lorsque la pente diminue, la vitesse mémorisée est rétablie.

Dans les descentes longues et à forte déclivité, vous devez engager à temps un rapport inférieur. Tenez-en compte en particulier lorsque le véhicule est chargé. Vous exploitez ainsi l'effet de freinage du moteur. Ce faisant, vous délestez le

système de freinage et évitez une surchauffe ainsi qu'une usure rapide des freins.

N'utilisez pas le TEMPOMAT dans les situations suivantes:

- lorsque les conditions de circulation requièrent des changements fréquents de vitesse (circulation dense ou routes sinueuses, par exemple)
- sur route glissante. Les roues motrices peuvent perdre leur adhérence lors d'une accélération et votre véhicule risque de dériver.
- lorsque les conditions de visibilité sont mauvaises

Commande du TEMPOMAT

⚠ ATTENTION Risque d'accident dû à une vitesse mémorisée

Le véhicule freine si vous rappelez la vitesse mémorisée et que celle-ci est moins élevée que la vitesse actuelle.

- ▶ Tenez compte des conditions de circulation avant de rappeler la vitesse mémorisée.

Conditions requises

- L'ESP® est activé mais ne doit pas intervenir.
- La vitesse actuelle est d'au moins 15 mph (20 km/h).
- La boîte de vitesses se trouve en position .

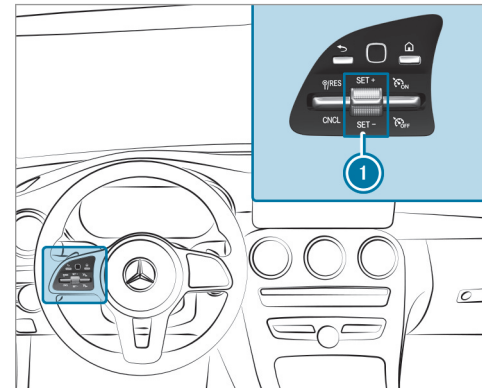



Commande du TEMPOMAT

- ▶ Actionnez les touches de l'unité de commande sur le volant vers le haut ou vers le bas dans la position souhaitée.

Mise en marche du TEMPOMAT

- ▶ Sélectionnez  avec la touche à bascule droite.

Activation du TEMPOMAT

- ▶ Actionnez la touche  vers le haut  ou vers le bas .
- La vitesse actuelle est mémorisée et maintenue par le véhicule.



ou

- ▶ Sélectionnez  avec la touche à bascule gauche.
- La dernière vitesse mémorisée est rappelée et maintenue par le véhicule.



Si la dernière vitesse mémorisée a été effacée auparavant, la vitesse actuelle est mémorisée.

-  La dernière vitesse mémorisée est effacée lorsque vous arrêtez le véhicule.



Augmentation ou diminution de la vitesse mémorisée

- ▶ 1 mph (1 km/h): actionnez la touche  vers le haut  ou vers le bas  jusqu'au point de résistance.

ou

- ▶ 5 mph (10 km/h): actionnez la touche  vers le haut  ou vers le bas  au-delà du point de résistance.

ou

- ▶ Amenez le véhicule à la vitesse souhaitée et actionnez la touche  vers le haut .

Reprise de la vitesse détectée

- ▶ Activez le TEMPOMAT.
 - ▶ Lorsqu'un panneau de signalisation a été détecté et que celui-ci est affiché sur le combiné d'instruments: sélectionnez  avec la touche à bascule gauche.
- La vitesse maximale autorisée du panneau de signalisation est mémorisée et maintenue par le véhicule ou limitée en conséquence.

Désactivation du TEMPOMAT :

- ▶ Sélectionnez  avec la touche à bascule gauche.

Arrêt du TEMPOMAT :

- ▶ Sélectionnez  avec la touche à bascule droite.

-  Le TEMPOMAT se désactive lorsque vous freinez, désactivez l'ESP® ou que l'ESP® intervient.

Assistant de régulation de distance DISTRONIC actif

Fonctionnement de l'assistant de régulation de distance DISTRONIC actif

L'assistant de régulation de distance DISTRONIC actif maintient la vitesse réglée en cas de trafic fluide. Si le système détecte des véhicules circulant devant votre voiture, la distance réglée est maintenue, si nécessaire jusqu'à l'arrêt complet. Le véhicule accélère ou ralentit en fonction de la distance par rapport au véhicule qui précède et de la vitesse réglée. La vitesse et la distance sont réglées sur le volant et mémorisées.

Plage de vitesse disponible:

- **Véhicules sans Pack Assistance à la conduite** : 15 mph (20 km/h) - 120 mph (200 km/h)
- **Véhicules équipés du Pack Assistance à la conduite** : 15 mph (20 km/h) - 130 mph (210 km/h)

Autres caractéristiques de l'assistant de régulation de distance DISTRONIC actif:

- Adaptation du style de conduite en fonction du programme de conduite sélectionné (économique en carburant, confortable ou dynamique)
- Introduction d'une accélération pour atteindre la vitesse mémorisée lorsque le clignotant est allumé en vue de changer de file pour rouler sur la voie de dépassement
- **Véhicules équipés du Pack Assistance à la conduite** :
 - Réaction aux véhicules à l'arrêt détectés dans les plages de vitesses urbaines (sauf vélos et motos)

- Prise en compte des interdictions de dépasser d'un côté de la chaussée sur des autoroutes ou des voies express similaires à chaussées séparées (selon le pays)

Véhicules équipés du Pack Assistance à la conduite et du Pack Stationnement avec caméras panoramiques : si le véhicule est freiné par l'intermédiaire de l'assistant de régulation de distance DISTRONIC actif jusqu'à l'arrêt complet sur des chaussées à plusieurs voies séparées, il peut suivre automatiquement le véhicule qui précède dans les 30 secondes qui suivent lorsque ce dernier redémarre. Si une situation critique est détectée au démarrage, une alerte de prise de contrôle optique et sonore est émise et le conducteur doit intervenir. Le véhicule n'est plus accéléré.

Tenez compte des remarques relatives aux systèmes d'aide à la conduite et à votre responsabilité, sinon vous risquez de ne pas être averti des dangers qui pourraient se présenter (→ page 174).



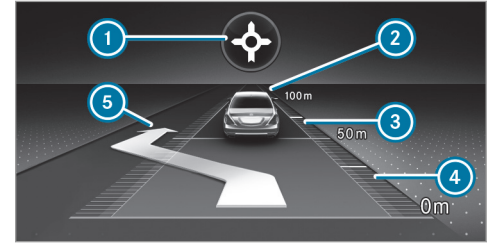

Affichages de l'assistant de régulation de distance DISTRONIC actif sur le combiné d'instruments





Graphique du système d'assistance



- ① Adaptation de la vitesse basée sur un itinéraire: type d'événement concernant la circulation (→ page 190)
- ② Véhicule qui précède
- ③ Echelle de distance
- ④ Distance de consigne réglée
- ⑤ Affichage de changement de voie de l'assistant de changement de voie actif

Affichage d'état permanent de l'assistant de régulation de distance DISTRONIC actif

-  (blanc): assistant de régulation de distance DISTRONIC actif sélectionné, distance de consigne réglée
-  (véhicule blanc, tachymètre vert): assistant de régulation de distance DISTRONIC actif activé, distance de consigne réglée, aucun véhicule détecté
-  (vert): assistant de régulation de distance DISTRONIC actif activé, distance de consigne réglée et véhicule détecté
- : adaptation de la vitesse basée sur un itinéraire activée (→ page 190)

La vitesse mémorisée est affichée à côté de l'affichage d'état permanent et mise en surbrillance dans le tachymètre. Lorsque l'assistant de régulation de distance DISTRONIC actif est inactif, la vitesse est grisée.

-  Sur les autoroutes ou les voies express similaires, le symbole  du véhicule s'affiche en vert de manière cyclique en cas de disponibilité de démarrage.

-  Lorsque vous enfoncez la pédale d'accélérateur au-delà du réglage de l'assistant de régulation de distance DISTRONIC actif, le système passe en mode inactif. Le message  **inactif** apparaît sur l'écran multifonction.

Affichage sur le tachymètre

La vitesse mémorisée est mise en surbrillance dans le tachymètre. Les segments s'allument dans le tachymètre si la vitesse du véhicule qui précède ou si l'adaptation de la vitesse est plus faible que la vitesse mémorisée en raison de l'événement ultérieur concernant la circulation. La désactivation de l'assistant de régulation de distance DISTRONIC actif, ainsi que la modification de la vitesse en raison de la reprise manuelle ou automatique de la vitesse maximale autorisée sont affichées sur la ligne de confirmation de l'écran multifonction.

Limites système

Le système peut, par exemple, être perturbé ou ne pas fonctionner dans les situations suivantes:

- en cas de neige, de pluie, de brouillard, d'embruns, d'éblouissement, d'ensoleillement direct ou de fortes variations de la luminosité
- si le pare-brise est encrassé, embué, endommagé ou recouvert dans la zone de la caméra
- si les capteurs radar sont encrassés ou masqués
- dans les parkings couverts ou sur des routes dont la déclivité est importante (montée ou descente)
- si le véhicule qui précède est de largeur réduite, par exemple un vélo ou une moto

Sur route glissante, une ou plusieurs roues peuvent en outre perdre leur adhérence lors d'un freinage ou d'une accélération et votre véhicule risque de déraiser.

Dans ces cas, n'utilisez pas l'assistant de régulation de distance DISTRONIC actif.

▲ ATTENTION Risque d'accident dû à une accélération ou à un freinage de l'assistant de régulation de distance DISTRONIC actif

L'assistant de régulation de distance DISTRONIC actif peut, par exemple, accélérer ou freiner dans les cas suivants:

- lorsque le processus de démarrage est déclenché par l'assistant de régulation de distance DISTRONIC actif
 - si la vitesse mémorisée est appelée et que celle-ci est nettement supérieure ou inférieure à la vitesse actuelle du véhicule
 - lorsque l'assistant de régulation de distance DISTRONIC actif ne détecte plus un véhicule qui précède ou ne réagit plus face à des objets importants
- ▶ Soyez toujours attentif aux conditions de circulation et prêt à freiner.
- ▶ Tenez compte des conditions de circulation avant de rappeler la vitesse mémorisée.

▲ ATTENTION Risque d'accident dû à une décélération insuffisante par l'assistant de régulation de distance DISTRONIC actif

L'assistant de régulation de distance DISTRONIC actif freine votre véhicule avec une décélération pouvant atteindre 50 % de la décélération possible. Si cette décélération n'est pas suffisante, l'assistant de régulation de distance DISTRONIC actif vous avertit par un signal optique et sonore.

- ▶ Adaptez la vitesse de votre véhicule et maintenez une distance suffisante par rapport au véhicule qui précède.
- ▶ Freinez de vous-même et/ou contournez les obstacles.

▲ ATTENTION Risque d'accident dû à une détection limitée de l'assistant de régulation de distance DISTRONIC actif

L'assistant de régulation de distance DISTRONIC actif ne réagit pas ou seulement de manière limitée:

- en cas de trajectoire décalée ou de changement de voie
- aux piétons, animaux, deux-roues ou véhicules immobilisés ou aux obstacles inattendus
- en cas de situations de circulation complexes
- aux véhicules qui circulent en sens inverse ou sur les voies transversales

Dans ces situations, l'assistant de régulation de distance DISTRONIC actif ne peut pas vous avertir ni intervenir pour vous aider.

- ▶ Soyez toujours attentif aux conditions de circulation et réagissez en conséquence.

Commande de l'assistant de régulation de distance DISTRONIC actif

Conditions requises

- Le frein de stationnement électrique est desserré.
- L'ESP® est activé mais n'intervient pas.
- La boîte de vitesses se trouve en position **D**.
- La porte conducteur est fermée.
- Le contrôle des capteurs radar s'est déroulé correctement.
- Aucune manœuvre n'a lieu avec l'assistant de stationnement PARKTRONIC.

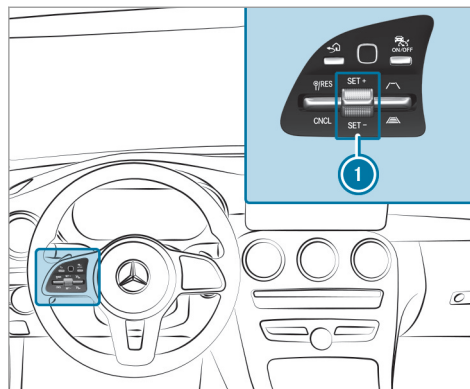

- ▶ **Commande de l'assistant de régulation de distance DISTRONIC actif** : actionnez les touches de l'unité de commande sur le volant vers le haut ou vers le bas dans la position souhaitée.

Activation et désactivation de l'assistant de régulation de distance DISTRONIC actif

- ▶ Appuyez sur la touche

Activation de l'assistant de régulation de distance DISTRONIC actif

- ▶ **Activation sans vitesse mémorisée** : actionnez la touche vers le haut **SET+** ou vers le bas **SET-** ou sélectionnez **RES+** avec la touche à bascule gauche.

OU

- ▶ **Activation avec une vitesse mémorisée** : sélectionnez **RES+** avec la touche à bascule gauche.
- ▶ Retirez le pied de la pédale d'accélérateur. La vitesse actuelle est mémorisée et maintenue par le véhicule.

Reprise de la limite de vitesse détectée

- ▶ Activez l'assistant de régulation de distance DISTRONIC actif.
- ▶ Lorsqu'un panneau de signalisation a été détecté et que celui-ci est affiché sur le combiné d'instruments: sélectionnez **RES+** avec la touche à bascule gauche. La vitesse maximale autorisée du panneau de signalisation est reprise en tant que vitesse mémorisée. Le véhicule adapte sa

vitesse à celle du véhicule qui précède, sans dépasser la vitesse mémorisée.

Démarrage du véhicule avec l'assistant de régulation de distance DISTRONIC actif

- ▶ Activez l'assistant de régulation de distance DISTRONIC actif et retirez le pied de la pédale de frein.
- ▶ Sélectionnez **RES** avec la touche à bascule gauche.

ou

- ▶ Appuyez brièvement et fermement sur la pédale d'accélérateur. Les fonctions de l'assistant de régulation de distance DISTRONIC actif continuent d'être exécutées.

Désactivation de l'assistant de régulation de distance DISTRONIC actif

⚠ ATTENTION Risque d'accident en cas d'abandon du siège conducteur alors que l'assistant de régulation de distance DISTRONIC actif est activé

Si le véhicule est uniquement freiné par l'assistant de régulation de distance DISTRONIC actif et que vous quittez le siège conducteur, le véhicule risque de se mettre à rouler.

- ▶ Désactivez toujours l'assistant de régulation de distance DISTRONIC actif et immobilisez le véhicule pour qu'il ne puisse pas se mettre à rouler avant de quitter le siège conducteur.

- ▶ Sélectionnez **CNCL** avec la touche à bascule gauche.

- ⓘ L'assistant de régulation de distance DISTRONIC actif se désactive lorsque vous freinez, désactivez l'ESP® ou que l'ESP® intervient.

Augmentation ou diminution de la vitesse

- ▶ 1 mph (1 km/h): actionnez la touche **1** vers le haut **SET+** ou vers le bas **SET-** jusqu'au point de résistance.



ou

- ▶ 5 mph (10 km/h): actionnez la touche **1** vers le haut **SET+** ou vers le bas **SET-** au-delà du point de résistance.

ou

- ▶ Amenez le véhicule à la vitesse souhaitée et actionnez la touche **1** vers le haut **SET+**.

Modification de la distance de consigne par rapport au véhicule qui précède

- ▶ **Diminution de la distance de consigne :** actionnez la touche droite vers le haut (.
- ▶ **Augmentation de la distance de consigne :** actionnez la touche droite vers le bas (.

Fonctionnement de l'assistant de limitation de vitesse actif

Si une limitation de vitesse modifiée est détectée entre 12 mph (20 km/h) et 80 mph (130 km/h) et que la reprise automatique des

limitations de vitesse est activée, elle est reprise automatiquement en tant que vitesse mémorisée (→ page 204).

La vitesse du véhicule est adaptée au plus tard au passage du panneau de signalisation. Dans le cas des panneaux d'entrée d'agglomération, la vitesse est adaptée en fonction de la vitesse autorisée dans les localités. L'affichage de la limite de vitesse sur l'écran pour les instruments est toujours actualisé au passage du panneau de signalisation.

S'il n'existe pas de limitation de la vitesse sur un trajet illimité (autoroutes, par exemple), la vitesse conseillée est reprise automatiquement comme vitesse mémorisée. Le système utilise la vitesse mémorisée sur un trajet illimité comme vitesse conseillée. Si la vitesse mémorisée sur un trajet illimité n'est pas modifiée, la vitesse conseillée est de 80 mph (130 km/h).

Lorsque l'assistant de régulation de distance DISTRONIC actif est en mode inactif en raison de l'actionnement de la pédale d'accélérateur, les limites de vitesse ne sont reprises que si elles sont supérieures à la vitesse mémorisée.

Tenez compte des remarques relatives aux systèmes d'aide à la conduite et à votre responsabilité, sinon vous risquez de ne pas être averti des dangers qui pourraient se présenter (→ page 174).

Limites système

Les limites système de l'assistant de signalisation routière s'appliquent à la détection des panneaux de signalisation (→ page 202).

Les limitations de vitesse en dessous de 12 mph (20 km/h) ne sont pas automatiquement reprises en tant que vitesse mémorisée par le système. Le système n'est pas en mesure d'identifier clairement des limitations de vitesse limitées (limitation temporaire ou due aux conditions météorologiques, par exemple). Le système ne détecte pas la vitesse maximale autorisée pour un attelage.

Adaptez la vitesse dans ces situations.

⚠ ATTENTION Risque d'accident dû à l'adaptation de la vitesse par l'assistant de limitation de vitesse actif

La vitesse qui est reprise par l'assistant de limitation de vitesse actif peut parfois être trop élevée ou erronée:

- en cas de limitations de vitesse inférieures à 12 mph (20 km/h)
- en cas de pluie ou de brouillard
- lorsqu'une remorque est tractée

▶ Assurez-vous que la vitesse actuelle du véhicule correspond toujours aux règles de circulation.

▶ Adaptez votre vitesse aux conditions routières et météorologiques du moment.

Fonctionnement de l'adaptation de la vitesse basée sur un itinéraire

Lorsque l'assistant de régulation de distance DISTRONIC actif est activé, la vitesse du véhicule est adaptée aux événements ultérieurs concernant la circulation. En fonction du programme

de conduite sélectionné, un événement ultérieur concernant la circulation sera passé de manière économique, confortable ou dynamique. Lorsque l'événement concernant la circulation est passé, le véhicule accélère à nouveau jusqu'à la vitesse mémorisée. Il est alors tenu compte de la distance réglée, des véhicules qui précèdent détectés et des limitations de vitesse ultérieures.

Vous pouvez activer et désactiver l'adaptation de la vitesse basée sur un itinéraire dans le système multimédia (→ page 192).

Les événements suivants concernant la circulation sont pris en compte:

- virages
- carrefours en T, ronds-points et péages
- bifurcations et sorties
- bouchons ultérieurs (uniquement avec Live Traffic Information (→ page 294))

i Lorsque vous atteignez un péage, l'assistant de régulation de distance DISTRONIC actif reprend la vitesse en tant que vitesse mémorisée.

De plus, la vitesse est réduite dans les situations suivantes si les clignotants sont allumés:

- bifurcation à un croisement
- conduite sur des voies de décélération
- conduite sur des voies de circulation voisines aux voies de décélération

Le conducteur est par principe responsable du choix d'une vitesse adaptée et de la prise en compte des autres usagers. Cela s'applique en particulier pour les croisements, les ronds-points et les systèmes de signalisation lumineuse, l'adaptation de la vitesse basée sur un itinéraire ne freinant pas le véhicule jusqu'à l'arrêt complet.

Lorsque le guidage est actif, la première adaptation de la vitesse a lieu automatiquement. En allumant le clignotant, le tracé sélectionné est confirmé et la poursuite de l'adaptation de la vitesse est activée.

L'adaptation de la vitesse s'achève dans les cas suivants:

- quand le clignotant est éteint avant l'événement concernant la circulation

- quand le conducteur appuie sur la pédale d'accélération ou de frein pendant le processus

Limites système

L'adaptation de la vitesse basée sur un itinéraire ne tient pas compte des règles de priorité. Le conducteur est seul responsable du respect du code de la route et du choix d'une vitesse adaptée.

En particulier dans les situations suivantes, la vitesse choisie par le système peut ne pas être adaptée à la situation:

- tracé de la route confus
- rétrécissements
- vitesses maximales autorisées différentes sur chaque voie, par exemple aux péages
- pluie, neige ou verglas

Dans ces situations, le conducteur doit intervenir en conséquence.

⚠ ATTENTION Risque d'accident en dépit de l'adaptation de la vitesse basée sur un itinéraire

L'adaptation de la vitesse basée sur un itinéraire peut être perturbée ou être momentanément indisponible dans les situations suivantes:

- lorsque le conducteur ne suit pas l'itinéraire prévu
 - si les données cartographiques ne sont pas à jour ou pas disponibles
 - en cas de travaux
 - en cas de mauvaises conditions routières et météorologiques
 - si la pédale d'accélérateur est actionnée
 - en cas de limitations de vitesse affichées électroniquement
- ▶ Adaptez la vitesse aux conditions de circulation.

Réglage de l'adaptation de la vitesse basée sur un itinéraire

Conditions requises

- L'assistant de régulation de distance DIS-TRONIC actif est activé.

Système multimédia:

↳ Véhicule ▶  Assistance

▶ Adaptation vitesse

▶ Activez ou désactivez la fonction.

Assistant directionnel actif

Fonctionnement de l'assistant directionnel actif

L'assistant directionnel actif est disponible jusqu'à une vitesse de 130 mph (210 km/h). Le système vous aide par de légères interventions sur la direction à rester au milieu de la voie.





L'assistant directionnel actif s'oriente sur les véhicules qui précèdent et les lignes de délimitation de la voie en fonction de la vitesse actuelle.



- ① En fonction du pays, l'assistant directionnel actif peut, à basses vitesses, s'orienter à la

circulation environnante. En cas de besoin, l'assistant directionnel actif peut également aider le conducteur à maintenir une trajectoire décalée par rapport au milieu de la voie (pour former une voie d'urgence, par exemple).

Si la détection des lignes de délimitation de la voie et des véhicules qui précèdent est perturbée, l'assistant directionnel actif passe à l'état inactif. Le système n'offre alors aucune aide.

Affichage d'état de l'assistant directionnel actif sur l'écran multifonction

-  (gris): activé et à l'état inactif
-  (vert): activé et à l'état actif
-  (rouge): détection de limites système
-  (blanc, mains rouges): demande «Mains sur le volant»

- ① Lors du passage à l'état inactif, la représentation du symbole  est agrandie et il clignote. Lorsque l'état inactif est atteint, le symbole  s'affiche en gris sur l'écran multifonction.

- ❗ La disponibilité de l'assistant directionnel actif dépend des réglages sélectionnés du véhicule.

Détection de braquage et reconnaissance tactile

Il est indispensable que le conducteur maintienne ses mains en permanence sur le volant afin qu'il puisse à tout moment intervenir pour corriger la trajectoire ou ramener le véhicule sur la voie empruntée. Le conducteur doit s'attendre à tout moment à passer de l'état actif à l'état inactif ou inversement.



Si le système détecte que le conducteur ne dirige pas lui-même le véhicule ou qu'il lâche le

volant pendant une période prolongée, l'affichage ❶ apparaît. Si le conducteur ne dirige toujours pas activement le véhicule, un signal d'alerte retentit de façon répétée en plus de l'alerte optique.

Si le conducteur ne réagit pas à l'alerte pendant une période prolongée, le système peut déclencher un arrêt d'urgence (→ page 195).

Si le conducteur donne un signal de confirmation au système, aucune alerte n'a lieu ou celle-ci est interrompue:

- Le conducteur dirige le véhicule.
- **Selon le pays :** le conducteur appuie sur une touche du volant ou utilise le Touch Control.

Si l'assistant directionnel actif détecte qu'une limite système va être atteinte, une alerte optique est émise et un signal d'alerte retentit.

Tenez compte des remarques relatives aux systèmes d'aide à la conduite et à votre responsabilité, sinon vous risquez de ne pas être averti des dangers qui pourraient se présenter (→ page 174).

Limites système

L'assistant directionnel actif est équipé d'un couple de braquage limité pour le guidage transversal. Il se peut que l'intervention sur la direction ne suffise pas pour maintenir le véhicule sur la voie empruntée ou pour prendre des sorties.

Le système peut être perturbé ou ne pas fonctionner dans les situations suivantes:

- lorsque les conditions de visibilité sont mauvaises (en cas de chutes de neige, de pluie, de brouillard, d'embruns, de fortes variations de la luminosité ou d'ombres portées sur la chaussée, par exemple)
- lorsque le véhicule est ébloui par les véhicules qui arrivent en sens inverse, par le soleil ou par des reflets, par exemple
- en cas d'éclairage insuffisant de la chaussée
- si le pare-brise au niveau de la caméra est encrassé, embué, endommagé ou recouvert d'un autocollant, par exemple
- en cas d'absence de lignes de délimitation de la voie, de marquage multiple ou équivoque pour une voie ou si le marquage au sol

change rapidement (à proximité de travaux ou de bifurcations, par exemple)

- lorsque les lignes de délimitation de la voie sont usées, sombres ou recouvertes de saleté ou de neige, par exemple
- lorsque la distance par rapport au véhicule qui précède est trop faible et que les lignes de délimitation de la voie ne peuvent par conséquent pas être détectées
- lorsque la chaussée est étroite et sinueuse
- en cas d'obstacles qui se trouvent sur la voie ou qui débordent sur la voie (balises de signalisation, par exemple)

Le système n'offre aucune aide dans les situations suivantes:

- dans les virages serrés et les bifurcations
- en cas de franchissement de carrefours
- dans les ronds-points ou les péages
- en cas de pression de pneu trop basse

⚠ ATTENTION Risque d'accident dû à une interruption inattendue du fonctionnement de l'assistant directionnel actif

Lorsque les limites système de l'assistant directionnel actif sont atteintes, il n'est pas garanti que le système reste activé ou que le véhicule reste sur sa voie.

- ▶ Toujours garder les mains sur le volant et observer attentivement les conditions de circulation.
- ▶ Toujours diriger le véhicule en fonction de la circulation et de la situation.

⚠ ATTENTION Risque d'accident dû à des interventions sur la direction inattendues de l'assistant directionnel actif

La détection des lignes de délimitation de la voie et des objets peut être en panne et entraîner des interventions sur la direction inattendues.

- ▶ Dirigez le véhicule en fonction des conditions de circulation.

Activation de l'assistant directionnel actif

Conditions requises

- L'ESP® est activé mais ne doit pas intervenir.
- L'assistant de régulation de distance DISTRONIC actif est activé.

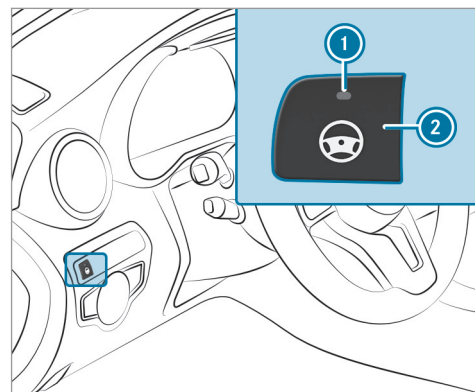

- ▶ Si le voyant ① est éteint, appuyez sur la touche ②.

Fonctionnement de l'assistant d'arrêt d'urgence actif



Si le système détecte que le conducteur ne dirige pas lui-même le véhicule ou qu'il lâche le volant pendant une période prolongée, l'affichage ❶ apparaît sur l'écran multifonction. Si le conducteur ne dirige toujours pas activement le véhicule ou ne donne pas de signal de confirmation au système, un signal d'alerte retentit de façon répétée en plus de l'alerte optique.

Si le conducteur ne réagit toujours pas à l'alerte, le message **Déclenchement de l'arrêt d'urgence** apparaît sur l'écran multifonction. Si le conducteur ne réagit toujours pas, l'assistant de régula-

tion de distance DISTRONIC actif réduit la vitesse. Le véhicule est freiné jusqu'à l'arrêt complet par décélération progressive.

Selon le pays, les feux de détresse s'allument automatiquement lorsque la vitesse est inférieure à 40 mph (60 km/h).

Lorsque le véhicule se trouve à l'arrêt, les actions suivantes sont exécutées:

- Le frein de stationnement électrique du véhicule est serré.
- L'assistant de régulation de distance DISTRONIC actif est arrêté.
- Le véhicule est déverrouillé.
- Un appel d'urgence est si possible lancé vers la centrale d'appels d'urgence de Mercedes-Benz.

Le conducteur peut annuler à tout moment la décélération par l'une des actions suivantes:

- Braquage
- Freinage ou accélération
- Désactivation de l'assistant de régulation de distance DISTRONIC actif

Assistant de changement de voie actif

Fonctionnement de l'assistant de changement de voie actif



Lorsque le conducteur actionne le clignotant, l'assistant de changement de voie actif assiste le conducteur lors du changement de voie par des couples de braquage.

Tenez compte des remarques relatives aux systèmes d'aide à la conduite et à votre responsabilité, sinon vous risquez de ne pas être averti des dangers qui pourraient se présenter (→ page 174).

L'assistance lors du changement de voie s'effectue lorsque les conditions suivantes sont remplies:

- Vous roulez sur une autoroute ou sur une route à plusieurs voies dans le sens de la marche.
- La voie voisine est séparée par une marque de délimitation discontinue.
- Aucun véhicule n'est détecté sur la voie voisine.

- La vitesse actuelle se situe entre 50 mph (80 km/h) et 110 mph (180 km/h).
- L'assistant de changement de voie actif est activé dans le système multimédia.
- L'assistant directionnel actif est activé et actif.

Si aucun véhicule n'est détecté sur la voie voisine et qu'un changement de voie est permis, le changement de voie commence après que le conducteur a activé le clignotant. Le changement de voie est indiqué au conducteur par une flèche verte à côté du symbole de volant . En outre, le message , par exemple, apparaît. Si l'assistant de changement de voie actif est activé avec le clignotant mais qu'un changement de voie de circulation n'est pas possible immédiatement, une flèche apparaît en gris à côté du symbole du volant  resté vert.

Dès que l'assistance pour le changement de voie de circulation démarre, le clignotant est activé automatiquement en plus de l'affichage sur l'écran multifonction.

Si le graphique du système d'aide est affiché lors du changement de voie, une flèche supplé-

mentaire y apparaît sur la voie de circulation voisine (→ page 184).

Si aucun changement de voie de circulation n'est possible, la flèche est masquée au bout de quelques secondes et un changement de voie de circulation doit de nouveau être activé. Sur les portions d'autoroute sans limitation de vitesse, le changement de voie de circulation ne peut se faire qu'immédiatement.

Lorsque le fonctionnement du système est compromis, il se peut que l'assistant de changement de voie actif soit interrompu. En cas d'interruption, le message apparaît sur l'écran multifonction.

En outre, un signal d'alerte peut retentir dans certaines situations.

⚠ ATTENTION Risque d'accident dû à un changement de voie sur une voie de circulation voisine occupée

L'assistant de changement de voie n'est pas toujours en mesure de détecter si la voie de circulation voisine est vraiment libre.

Le changement de voie peut être déclenché bien que la voie de circulation voisine soit occupée.

- ▶ Assurez-vous avant le changement de voie que la voie de circulation voisine est libre et que d'autres usagers ne sont pas mis en danger.
- ▶ Surveillez le changement de voie.

⚠ ATTENTION Risque d'accident dû à une interruption inattendue du fonctionnement de l'assistant de changement de voie

Lorsque les limites système de l'assistant de changement de voie sont atteintes, il n'est pas garanti que le système reste actif.

L'assistant de changement de voie n'assiste alors plus le conducteur par des couples de braquage.

- ▶ Gardez toujours les mains sur le volant pour effectuer un changement de voie et surveillez le processus. Surveillez les

conditions de circulation et braquez et/ou freinez si cela s'avère nécessaire.

Limites système

Les limites systèmes de l'assistant directionnel actif s'appliquent pour l'assistant de changement de voie actif (→ page 192).

En outre, le système peut être perturbé ou ne pas fonctionner dans les situations suivantes:

- Les capteurs radar dans le pare-chocs arrière sont encrassés, endommagés ou recouverts d'un autocollant ou de glace et de neige, par exemple.
- L'éclairage extérieur est défectueux.

i Les capteurs de l'assistant de changement de voie actif se calibrent automatiquement après une certaine distance parcourue suite à la livraison du véhicule. Pendant ce cycle d'initialisation, l'assistant de changement de voie actif n'est pas disponible. Lorsque vous activez le clignotant, aucune flèche n'apparaît à côté du symbole de l'assistant directionnel actif .

Activation et désactivation de l'assistant de changement de voie actif

Système multimédia:

 Véhicule  Assistance

- ▶ Sélectionnez **Assist. changem. voie**.
- ▶ Activez ou désactivez la fonction.

Freinage d'urgence assisté actif

Fonctionnement du freinage d'urgence assisté actif

Le freinage d'urgence assisté actif comprend les fonctions suivantes:

- Fonction d'alerte de distance
- Fonction de freinage autonome
- Assistance au freinage asservie à la situation
- **Véhicules équipés du Pack Assistance à la conduite** : assistant directionnel pour les manœuvres d'évitement et fonction de changement de direction

Le freinage d'urgence assisté actif vous aide à réduire le risque de collision avec un véhicule,

un cycliste ou un piéton et à minimiser les conséquences d'un accident.

Si le freinage d'urgence assisté actif détecte un risque de collision, un signal d'alerte retentit et le voyant d'alerte de distance qui se trouve sur le combiné d'instruments  s'allume.

Si vous ne réagissez pas à l'alerte émise lors d'une situation critique, un freinage peut être déclenché automatiquement.

Dans des situations particulièrement critiques, le freinage d'urgence assisté actif peut déclencher directement un freinage autonome. Le voyant et le signal d'alerte se déclenchent alors en même temps que le freinage.

Si vous freinez vous-même dans une situation critique ou appuyez sur la pédale de frein pendant le processus de freinage autonome, l'assistance au freinage intervient de manière adaptée à la situation. Si nécessaire, la pression de freinage est augmentée jusqu'à un freinage à fond.

Tenez compte des remarques relatives aux systèmes d'aide à la conduite et à votre responsabilité, sinon vous risquez de ne pas être averti des

dangers qui pourraient se présenter (→ page 174).

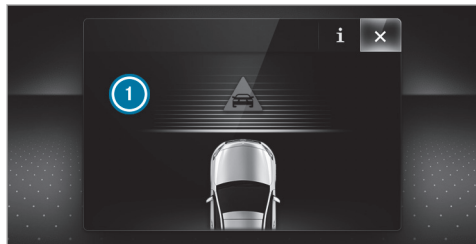

Lorsqu'un freinage autonome ou une assistance au freinage asservie à la situation a été déclenché, l'affichage ❶ apparaît sur l'écran multifonction, puis disparaît automatiquement après un court instant.

⚠ ATTENTION Risque d'accident en cas de détection restreinte de la part du freinage d'urgence assisté actif

Le freinage d'urgence assisté actif n'est pas toujours en mesure de détecter les objets ni

d'analyser avec précision les situations complexes.

Le freinage d'urgence assisté actif est uniquement un système d'aide. C'est le conducteur du véhicule qui est responsable de la distance de sécurité à respecter, de la vitesse du véhicule et de l'opportunité de son freinage.

- ▶ Soyez toujours attentif aux conditions de circulation et ne vous fiez pas uniquement au freinage d'urgence assisté actif.
- ▶ Soyez toujours prêt à freiner et à entamer une manœuvre d'évitement si nécessaire.

Tenez également compte des limites système imposées par le freinage d'urgence assisté actif.

Les diverses fonctions partielles sont disponibles dans différentes plages de vitesse:

La fonction d'alerte de distance peut vous avertir dans les situations suivantes:

- A partir de 4 mph (7 km/h) environ, lorsque vous vous rapprochez de manière critique d'un véhicule, d'un cycliste ou d'un piéton, un signal d'alerte périodique retentit et le voyant d'alerte de distance qui se trouve sur le combiné d'instruments  s'allume.

Freinez ou évitez immédiatement l'obstacle, dans la mesure où vous pouvez le faire sans danger et que les conditions de circulation le permettent.

Fonction d'alerte de distance (véhicules sans Pack Assistance à la conduite)

La fonction d'alerte de distance vous assiste par le biais d'un signal d'alerte périodique et d'un voyant d'alerte dans les situations suivantes:

- jusqu'à environ 155 mph (250 km/h) dans le cas des véhicules se trouvant devant vous
- jusqu'à environ 50 mph (80 km/h) dans le cas des véhicules à l'arrêt, des piétons en

mouvement et des cyclistes se trouvant devant vous

- jusqu'à environ 37 mph (60 km/h) dans le cas des cyclistes circulant sur les voies transversales

Fonction d'alerte de distance (véhicules équipés du Pack Assistance à la conduite)

La fonction d'alerte de distance vous assiste par le biais d'un signal d'alerte périodique et d'un voyant d'alerte dans les situations suivantes:

- jusqu'à environ 155 mph (250 km/h) dans le cas des véhicules se trouvant devant vous
- jusqu'à environ 62 mph (100 km/h) dans le cas des véhicules à l'arrêt
- jusqu'à environ 50 mph (80 km/h) dans le cas des piétons en mouvement et des cyclistes se trouvant devant vous
- jusqu'à environ 43 mph (70 km/h) dans le cas des piétons immobiles, des véhicules circulant sur les voies transversales et des cyclistes à l'arrêt et circulant sur les voies transversales

Fonction de freinage autonome (véhicules sans Pack Assistance à la conduite)

La fonction de freinage autonome peut intervenir à partir d'une vitesse d'environ 4 mph (7 km/h) dans les situations suivantes:

- jusqu'à environ 124 mph (200 km/h) dans le cas des véhicules se trouvant devant vous
- jusqu'à environ 50 mph (80 km/h) dans le cas des cyclistes se trouvant devant vous
- jusqu'à environ 37 mph (60 km/h) dans le cas des piétons en mouvement et des cyclistes circulant sur les voies transversales
- jusqu'à environ 31 mph (50 km/h) dans le cas des véhicules à l'arrêt

Fonction de freinage autonome (véhicules équipés du Pack Assistance à la conduite)

La fonction de freinage autonome peut intervenir à partir d'une vitesse d'environ 4 mph (7 km/h) dans les situations suivantes:

- jusqu'à environ 155 mph (250 km/h) dans le cas des véhicules se trouvant devant vous
- jusqu'à environ 62 mph (100 km/h) dans le cas des véhicules à l'arrêt

- jusqu'à environ 50 mph (80 km/h) dans le cas des cyclistes se trouvant devant vous
- jusqu'à environ 43 mph (70 km/h) dans le cas des piétons immobiles et en mouvement, des véhicules circulant sur les voies transversales et des cyclistes à l'arrêt et circulant sur les voies transversales

Assistance au freinage asservie à la situation (véhicules sans Pack Assistance à la conduite)

L'assistance au freinage asservie à la situation peut intervenir à partir d'une vitesse d'environ 4 mph (7 km/h) dans les situations suivantes:

- jusqu'à environ 155 mph (250 km/h) dans le cas des véhicules se trouvant devant vous
- jusqu'à environ 50 mph (80 km/h) dans le cas des véhicules à l'arrêt et des cyclistes se trouvant devant vous
- jusqu'à environ 37 mph (60 km/h) dans le cas des piétons en mouvement et des cyclistes circulant sur les voies transversales

Assistance au freinage asservie à la situation (véhicules équipés du Pack Assistance à la conduite)

L'assistance au freinage asservie à la situation peut intervenir à partir d'une vitesse d'environ 4 mph (7 km/h) dans les situations suivantes:

- jusqu'à environ 155 mph (250 km/h) dans le cas des véhicules se trouvant devant vous
- jusqu'à environ 62 mph (100 km/h) dans le cas des véhicules à l'arrêt
- jusqu'à environ 50 mph (80 km/h) dans le cas des cyclistes se trouvant devant vous
- jusqu'à environ 37 mph (60 km/h) dans le cas des piétons immobiles et en mouvement, des véhicules circulant sur les voies transversales et des cyclistes à l'arrêt et circulant sur les voies transversales

Interruption d'une intervention de freinage amorcée par le freinage d'urgence assisté actif

Vous pouvez interrompre à tout moment l'intervention de freinage amorcée par le freinage d'urgence assisté actif de la manière suivante:

- en actionnant fermement la pédale d'accélérateur ou le kickdown
- en relâchant la pédale de frein

Le freinage d'urgence assisté actif peut interrompre son intervention de freinage si l'une des conditions suivantes est remplie:

- Vous évitez l'obstacle en tournant le volant.
- Tout risque de collision est écarté.
- Plus aucun obstacle n'est détecté sur votre trajectoire.

Assistant directionnel pour les manœuvres d'évitement (uniquement sur les véhicules équipés du Pack Assistance à la conduite)

L'assistant directionnel pour les manœuvres d'évitement présente les caractéristiques suivantes:

- Détection de piétons immobiles ou en mouvement
- Aide par une action de braquage supplémentaire lorsqu'une manœuvre d'évitement est détectée
- Activation par un mouvement de braquage rapide au cours d'une manœuvre d'évitement
- Assistance lors d'une manœuvre d'évitement et de redressement du véhicule
- Réaction à partir d'une vitesse d'environ 12 mph (20 km/h) et jusqu'à environ 43 mph (70 km/h)

Vous pouvez à tout moment mettre un terme à l'assistance en braquant de manière active.

Fonction de changement de direction (uniquement sur les véhicules équipés du Pack Assistance à la conduite)

Lorsque vous traversez la voie opposée pour bifurquer et que le système détecte un risque de collision dû aux véhicules qui circulent en sens inverse, un freinage peut être déclenché automatiquement avant que vous ne quittiez votre voie si vous roulez à moins de 9 mph (15 km/h).

⚠ ATTENTION Risque d'accident alors que l'assistant directionnel pour les manœuvres d'évitement est activé

L'assistant directionnel pour les manœuvres d'évitement n'est pas toujours en mesure de détecter les objets ni d'analyser avec précision les situations complexes.

En outre, l'assistance au braquage fournie par l'assistant directionnel pour les manœuvres d'évitement ne suffit pas à éviter une collision.

- ▶ Soyez toujours attentif aux conditions de circulation et ne vous fiez pas uni-

quement à l'assistant directionnel pour les manœuvres d'évitement.

- ▶ Soyez toujours prêt à freiner et à entamer une manœuvre d'évitement si nécessaire.
- ▶ Annulez l'assistance en braquant de manière active si la situation n'est pas critique.
- ▶ Lorsque des piétons se trouvent à proximité du véhicule, roulez à une vitesse adaptée.

Limites système

Après avoir mis le contact ou démarré le véhicule, la fonctionnalité complète du système n'est disponible qu'au bout de quelques secondes.

Si le freinage d'urgence assisté actif est perturbé ou ne fonctionne pas en raison d'un défaut, le voyant d'alerte  apparaît sur l'écran multifonction.

Le système peut être perturbé ou ne pas fonctionner en particulier dans les situations suivantes:

- en cas de neige, de pluie, de brouillard, d'embruns, d'éblouissement, d'ensoleillement direct ou de variations de la luminosité
- lorsque les capteurs sont encrassés, embués, endommagés ou recouverts
- lorsque les capteurs sont parasités par d'autres sources radars (en cas de forte réflexion radar dans les parkings couverts, par exemple)
- lorsqu'une perte de pression d'un pneu ou un pneu défectueux a été détecté et affiché
- dans les situations complexes où les objets ne peuvent pas toujours être détectés avec précision
- lorsque des piétons ou des véhicules se déplacent rapidement dans la zone de détection des capteurs
- lorsque des piétons sont cachés par d'autres objets

- lorsque la silhouette typique d'un piéton se démarque pas de l'arrière-plan
 - lorsqu'un piéton n'est plus identifié en tant que tel (vêtements spéciaux ou autres objets, par exemple)
 - lorsque le conducteur n'a pas bouclé sa ceinture de sécurité
 - dans les virages serrés
- ❗ Les capteurs du freinage d'urgence assisté actif se calibrent automatiquement après une certaine distance parcourue suite à la livraison du véhicule. Pendant le cycle d'initialisation, le freinage d'urgence assisté actif n'est pas disponible ou seulement de manière limitée.

Réglage du freinage d'urgence assisté actif

Système multimédia:

↳ Véhicule ▶  Assistance
▶ Frein. urg. assist. actif

Les réglages peuvent être effectués une fois le contact mis.

▶ Sélectionnez **Intervention anticipée**, **Intervention normale** ou **Intervention tardive**.

❗ Lors du démarrage suivant, votre sélection reste mémorisée.

Désactivation du freinage d'urgence assisté actif

❗ Il est recommandé de ne jamais désactiver le freinage d'urgence assisté actif.

▶ Sélectionnez **OFF**.

La fonction d'alerte de distance et la fonction de freinage autonome sont désactivées.

Véhicules sans Pack Assistance à la conduite : lors du démarrage suivant, le réglage intermédiaire est sélectionné automatiquement.

Véhicules équipés du Pack Assistance à la conduite : l'assistant directionnel pour les manœuvres d'évitement n'est pas disponible. Lors du démarrage suivant, le réglage intermédiaire est sélectionné automatiquement et l'assistant directionnel pour les manœuvres d'évitement est disponible.

❗ Lorsque le freinage d'urgence assisté actif est désactivé, le symbole  apparaît dans la zone de statut de l'écran multifonction.

Assistant de signalisation routière

Fonctionnement de l'assistant de signalisation routière

L'assistant de signalisation routière détecte les panneaux à l'aide de la caméra multifonction (→ page 174). Il vous aide en affichant les limites de vitesse et interdictions de dépasser détectées sur le combiné d'instruments.

Tenez compte des remarques relatives aux systèmes d'aide à la conduite et à votre responsabilité, sinon vous risquez de ne pas être averti des dangers qui pourraient se présenter (→ page 174).

L'assistant de signalisation routière prenant aussi en considération les données enregistrées dans le système de navigation, l'affichage peut également s'actualiser sans panneau de signalisation détecté.

Les panneaux de signalisation avec une restriction indiquée par un symbole additionnel (en cas de pluie, par exemple) sont également détectés par la caméra. Ils sont uniquement affichés si la restriction s'applique ou si le système ne peut pas déterminer clairement si la restriction s'applique.

Avertissement en cas de dépassement de la vitesse maximale autorisée

Le système peut vous avertir si vous dépassez par inadvertance la vitesse maximale autorisée. Vous pouvez pour ce faire régler dans le système multimédia de combien la vitesse maximale autorisée peut être dépassée avant que l'alerte retentisse. Vous pouvez choisir si l'alerte doit être émise uniquement de manière optique ou également sonore.

Affichage sur l'écran pour les instruments

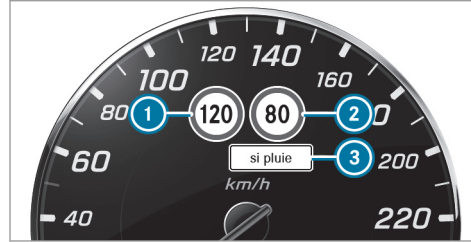

Ecran pour les instruments dans le poste de conduite Widescreen

- ① Vitesse maximale autorisée
 - ② Vitesse maximale autorisée en cas de restriction
 - ③ Symbole additionnel avec restriction
- ④ **Véhicules équipés d'un écran pour les instruments standard** : un + à côté d'un panneau de signalisation sur l'écran pour les instruments indique que des panneaux de signalisation supplémentaires ont été détectés. Ces derniers peuvent être affichés sur

l'écran média et, en option, sur l'affichage tête haute.

Si l'assistant de signalisation routière ne peut pas déterminer la vitesse maximale autorisée (en raison de l'absence de signalisation, par exemple), l'affichage suivant apparaît sur l'écran pour les instruments:



Si le véhicule se trouve dans un pays dans lequel l'assistant de signalisation routière n'est pas pris en charge, cet affichage est permanent. L'assistant de signalisation routière n'est pas disponible dans tous les pays.

- ④ Tenez également compte des informations relatives aux messages d'écran de l'assistant de signalisation routière (→ page 447).

Limites système

Le système peut être perturbé ou ne pas fonctionner en particulier dans les situations suivantes:

- lorsque les conditions de visibilité sont mauvaises (en cas d'éclairage insuffisant de la chaussée, de fortes alternances d'ombre et de lumière, de pluie, de chutes de neige, de brouillard ou d'embruns, par exemple)
- en cas d'éblouissement par les véhicules qui arrivent en sens inverse, par le soleil ou par des reflets, par exemple
- en cas d'encrassement du pare-brise dans la zone de la caméra multifonction ou si la caméra est embuée, endommagée ou masquée
- lorsque les panneaux de signalisation sont difficiles à détecter (encrassement, masquage, neige ou éclairage insuffisant, par exemple)
- si les informations de la carte routière numérique du système de navigation sont erronées ou non actuelles

- en cas de signalisation ambiguë (panneaux de signalisation de chantiers ou voies voisines, par exemple)
- après un virage serré, lorsque vous passez devant des panneaux de signalisation qui se trouvent en dehors du champ de vision de la caméra

Réglage de l'assistant de signalisation routière

Conditions requises

- **Pour la reprise automatique des limitations de vitesse** : l'assistant de régulation de distance DISTRONIC actif est activé.

Système multimédia:

- ➔ Véhicule ➔  Assistance
- ➔ Détecteur panneaux

Activation et désactivation de la reprise automatique des limitations de vitesse

- ▶ Sélectionnez **Reprise limitation**.
- ▶ Activez ou désactivez la fonction. Les limitations de vitesse détectées par l'assistant de signalisation routière sont automa-

tiquement reprises par l'assistant de régulation de distance DISTRONIC actif.

Affichage sur l'écran média des panneaux de signalisation détectés

- ▶ Sélectionnez **Affich. dans COMAND**.
- ▶ Activez ou désactivez la fonction.

i Lorsque l'un des systèmes suivants est activé, la vitesse détectée peut être reprise manuellement comme limite de vitesse:

- Assistant de régulation de distance DISTRONIC actif
- TEMPOMAT

Informations complémentaires
(→ page 188).

Réglage du type d'avertissement

- ▶ Sélectionnez **Avert. visuel & sonore, Indication visuelle** ou **Aucun avertissement**.

Réglage du seuil d'alerte

Cette valeur détermine à partir de quel dépassement de vitesse une alerte est émise.

- ▶ Sélectionnez **Seuil d'alerte**.

- ▶ Réglez la vitesse souhaitée.



Assistant d'angle mort et assistant d'angle mort actif avec avertisseur de sortie

Fonctionnement de l'assistant d'angle mort et de l'assistant d'angle mort actif avec avertisseur de sortie

L'assistant d'angle mort et l'assistant d'angle mort actif surveillent au moyen de 2 capteurs radar latéraux orientés vers l'arrière les zones s'étendant jusqu'à 130 ft (40 m) derrière le véhicule et jusqu'à 10 ft (3 m) sur les côtés.

Si, à partir de 8 mph (12 km/h) environ, un véhicule est détecté et entre dans la zone de surveillance de l'environnement immédiat de votre véhicule, le voyant d'alerte intégré au rétroviseur extérieur s'allume en rouge.

Affichage d'état permanent sur le combiné d'instruments:

-  (gris): le système est activé mais n'est pas opérationnel.
-  (vert): le système est activé et opérationnel.

Si un véhicule est détecté à une distance de sécurité insuffisante et que vous allumez les clignotants dans la direction correspondante, un double signal d'alerte retentit et l'affichage d'alerte rouge qui se trouve sur le rétroviseur extérieur clignote. Si les clignotants restent enclenchés, tous les autres véhicules détectés sont uniquement signalés par le clignotement du voyant rouge d'alerte.

Aucune alerte n'est émise si vous dépassez rapidement un véhicule.

ATTENTION Risque d'accident alors que l'assistant d'angle mort est activé

L'assistant d'angle mort ne tient pas compte des véhicules qui s'approchent à une vitesse beaucoup plus élevée que celle de votre véhicule et vous dépassent.

L'assistant d'angle mort ne peut pas vous alerter dans cette situation.

- ▶ Soyez toujours particulièrement attentif aux conditions de circulation et maintenez une distance de sécurité latérale suffisante.

Tenez compte des remarques relatives aux systèmes d'aide à la conduite et à votre responsabilité, sinon vous risquez de ne pas être averti des dangers qui pourraient se présenter (→ page 174).

Avertisseur de sortie

L'avertisseur de sortie est une fonction supplémentaire de l'assistant d'angle mort. Il permet de prévenir les occupants qui s'apprêtent à quitter le véhicule à l'arrêt si un autre véhicule s'approche.

ATTENTION Risque d'accident malgré l'avertisseur de sortie

L'avertisseur de sortie ne tient pas compte des objets fixes ni des véhicules qui s'approchent à une vitesse beaucoup plus élevée que celle de votre véhicule.

Dans ces situations, l'avertisseur de sortie ne peut pas vous avertir.

- ▶ Lorsque vous ouvrez les portes, soyez toujours attentif aux conditions de circulation et veillez à ce que l'espace de manœuvre soit suffisant.

Si un véhicule se trouve dans la zone de surveillance, il est signalé dans le rétroviseur extérieur. Lorsqu'un occupant du véhicule ouvre la porte du côté où l'avertissement est nécessaire, un signal d'alerte retentit et le voyant d'alerte intégré au rétroviseur extérieur se met à clignoter.

Cette fonction supplémentaire est uniquement disponible lorsque l'assistant d'angle mort est activé. L'avertisseur de sortie peut vous avertir dès que le contact est mis et jusqu'à 3 minutes maximum après avoir coupé le contact. Le voyant d'alerte intégré au rétroviseur extérieur clignote 3 fois pour signaler la fin de la disponibilité de l'avertisseur de sortie.

L'avertisseur de sortie est uniquement un système d'aide et il n'est pas en mesure de remplacer la vigilance des occupants du véhicule. La responsabilité lors de l'ouverture des portes et de la descente du véhicule incombe aux occupants du véhicule.

Limites système

L'assistant d'angle mort et l'assistant d'angle mort actif peuvent être limités en particulier dans les situations suivantes:

- lorsque les capteurs sont encrassés ou masqués
- lorsque les conditions de visibilité sont mauvaises (en cas de brouillard, de forte pluie ou de chutes de neige, par exemple)
- dans le cas de véhicules de largeur réduite (un vélo ou une moto, par exemple)
- lorsque la voie est très large ou très étroite
- en cas de trajectoire fortement décalée latéralement

Le système peut émettre des alertes à tort en présence de glissières de sécurité ou autres séparations. Maintenez toujours une distance latérale suffisante par rapport aux autres usagers ou aux obstacles qui pourraient se trouver sur la chaussée.

Le système peut interrompre une alerte lorsque vous roulez pendant un certain temps à côté de

véhicules de longueur inhabituelle (un camion, par exemple).

Lorsque vous engagez la marche arrière, l'assistant d'angle mort n'est pas opérationnel.

L'avertisseur de sortie peut être limité dans les situations suivantes:

- lorsque le capteur est masqué par l'ombre des véhicules avoisinants dans des places de stationnement étroites
- lorsque des personnes s'approchent
- lorsque des objets sont fixes ou se déplacent lentement

Fonctionnement de l'intervention de freinage (assistant d'angle mort actif)

Si l'assistant d'angle mort actif détecte un risque de collision latérale dans la zone de surveillance, il déclenche une intervention de freinage permettant de corriger la trajectoire. Celle-ci a pour but de vous aider à éviter une collision.

Le système peut effectuer une intervention de freinage permettant de corriger la trajectoire entre 20 mph (30 km/h) et 125 mph (200 km/h) environ.

⚠ ATTENTION Risque d'accident malgré l'intervention de freinage de l'assistant d'angle mort actif

L'intervention de freinage permettant de corriger la trajectoire ne peut pas toujours empêcher une collision.

- ▶ Braquez, freinez et accélérez toujours vous-même, en particulier si l'assistant d'angle mort actif vous avertit ou freine le véhicule pour corriger sa trajectoire.
- ▶ Maintenez toujours une distance de sécurité latérale suffisante.



Lorsqu'une intervention de freinage permettant de corriger la trajectoire a lieu, le voyant rouge d'alerte intégré au rétroviseur extérieur clignote et un signal d'alerte retentit. En outre, un affichage ① signalant un risque de collision latérale apparaît sur l'écran multifonction.

Dans de rares cas, le système peut déclencher une intervention de freinage inappropriée. Vous pouvez interrompre cette intervention de freinage en contre-braquant légèrement ou en accélérant.

Limites système

Tenez également compte des limites système imposées par l'assistant d'angle mort actif, sinon vous risquez de ne pas être averti des dangers qui pourraient se présenter (→ page 205).

Dans les situations suivantes, soit aucune intervention de freinage permettant de corriger la trajectoire n'a lieu, soit elle est adaptée à la situation de marche:

- Des véhicules ou des obstacles (glissières de sécurité, par exemple) se trouvent des 2 côtés du véhicule.

- Un véhicule arrive en sens inverse et la distance latérale est réduite.
- Vous adoptez un style de conduite sportif (vitesse élevée dans les virages).
- Vous freinez ou accélérez activement.
- Un système de sécurité active intervient (ESP® ou freinage d'urgence assisté actif, par exemple).
- L'ESP® est désactivé.
- Une perte de pression d'un pneu ou un pneu défectueux a été détecté.

Activation et désactivation de l'assistant d'angle mort ou de l'assistant d'angle mort actif

Système multimédia:

↳ Véhicule ▶  Assistance

▶ Avertisseur angle mort

▶ Activer ou désactiver la fonction.

Assistant de franchissement de ligne actif

Fonctionnement de l'assistant de franchissement de ligne actif

L'assistant de franchissement de ligne actif surveille la zone située devant votre véhicule à l'aide d'une caméra multifonction (→ page 174). Il sert à vous préserver d'un changement involontaire de voie. Pour cela, le système peut vous avertir par une sensation perceptible au niveau du volant et une intervention de freinage peut avoir lieu afin de vous ramener sur la voie empruntée.

L'assistant de franchissement de ligne actif est disponible entre 37 mph (60 km/h) et 124 mph (200 km/h).

L'assistant de franchissement de ligne actif n'est pas en mesure de diminuer le risque d'accident résultant d'une conduite inadaptée ni d'annuler les lois de la physique. Il ne peut pas tenir compte des conditions routières et météorologiques du moment ni des conditions de circulation. L'assistant de franchissement de ligne actif est uniquement un système d'aide. C'est vous qui êtes responsable de la distance de

sécurité, de la vitesse du véhicule, de l'opportunité de son freinage et du maintien de la voie.



Lorsqu'une intervention de freinage permettant de revenir sur la voie empruntée a lieu, l'affichage ⓘ apparaît sur l'écran multifonction.

Lorsque vous allumez les clignotants, aucune intervention de freinage n'a lieu du côté correspondant.

Véhicules équipés du Pack Assistance à la conduite : si le système détecte un obstacle (un autre véhicule sur la voie voisine, par exemple), une intervention de freinage a lieu malgré les clignotants.

Lorsque les conditions suivantes sont réunies, une sensation perceptible au niveau du volant vous alerte :

- L'assistant de franchissement de ligne actif détecte une ligne de délimitation de la voie.
- Une roue avant franchit cette ligne de délimitation de la voie.

Condition requise pour une intervention de freinage permettant de revenir sur la voie empruntée (véhicules sans Pack Assistance à la conduite)

Des lignes de délimitation de la voie ont été détectées des 2 côtés de la voie. La roue avant franchit une ligne de délimitation de la voie continue.

- ⓘ Vous pouvez interrompre à tout moment une intervention de freinage en contre-braquant légèrement.

Conditions requises pour une intervention de freinage permettant de revenir sur la voie empruntée (véhicules équipés du Pack Assistance à la conduite)

- Une ligne de délimitation de la voie continue a été détectée et franchie avec la roue avant.

- Une ligne de délimitation de la voie et un véhicule arrivant en sens inverse, effectuant un dépassement ou circulant parallèlement sur la voie de circulation voisine ont été détectés. La roue avant franchit la ligne de délimitation de la voie.
- i** Vous pouvez interrompre à tout moment une intervention de freinage en contre-braquant légèrement.

Limites système

Aucune intervention de freinage permettant de revenir sur la voie empruntée ne peut avoir lieu dans les situations suivantes:

- lorsque vous braquez, freinez ou accélérez activement
 - lorsqu'un système de sécurité active intervient (ESP®, freinage d'urgence assisté actif ou assistant d'angle mort actif, par exemple)
 - lorsque vous adoptez un style de conduite sportif (vitesse élevée dans les virages, fortes accélérations)
 - lorsque l'ESP® est désactivé
- lorsqu'une perte de pression d'un pneu ou un pneu défectueux est détecté et affiché

Si vous désactivez l'alerte de l'assistant de franchissement de ligne actif et que les lignes de délimitation de la voie n'ont pas été clairement identifiées, il se peut qu'aucune intervention de freinage permettant de revenir sur la voie empruntée n'ait lieu (→ page 211).

Le système peut être perturbé ou ne pas fonctionner en particulier dans les situations suivantes:

- lorsque les conditions de visibilité sont mauvaises (en cas d'éclairage insuffisant de la chaussée, de fortes alternances d'ombre et de lumière, de pluie, de chutes de neige, de brouillard ou d'embruns, par exemple)
 - en cas d'éblouissement par les véhicules qui arrivent en sens inverse, par le soleil ou par des reflets, par exemple
 - en cas d'encrassement du pare-brise dans la zone de la caméra multifonction ou si la caméra est embuée, endommagée ou masquée
- en cas d'absence de lignes de délimitation de la voie, de marquage multiple ou équivoque pour une voie (à proximité de travaux, par exemple)
 - lorsque les lignes de délimitation de la voie sont usées, sombres ou couvertes
 - lorsque la distance par rapport au véhicule qui précède est trop faible et que la ligne de délimitation de la voie ne peut pas être détectée
 - lorsque les lignes de délimitation de la voie changent rapidement (lorsque des voies se séparent, se croisent ou se rejoignent, par exemple)
 - lorsque la chaussée est très étroite et sinueuse
 - **véhicules équipés du Pack Assistance à la conduite** : si les capteurs radar dans le pare-chocs arrière sont encrassés ou recouverts de neige et qu'un obstacle a été détecté sur votre voie, aucune intervention de freinage permettant de revenir sur la voie empruntée n'a lieu.

Activation et désactivation de l'assistant de franchissement de ligne actif

⚠ ATTENTION Risque d'accident malgré l'alerte émise par l'avertisseur de franchissement de ligne actif

L'intervention de freinage ne permet pas toujours de ramener le véhicule sur sa voie d'origine.

► Braquez, freinez et accélérez toujours vous-même, en particulier si l'avertisseur de franchissement de ligne actif vous avertit ou freine le véhicule pour corriger sa trajectoire.

⚠ ATTENTION Risque d'accident malgré l'intervention de l'assistant de franchissement de ligne actif

L'assistant de franchissement de ligne actif n'est pas en mesure d'apprécier les conditions de circulation ni de détecter les autres usagers. Le système peut déclencher une intervention de freinage inappropriée.

Vous pouvez interrompre à tout moment une intervention de freinage en contre-braquant légèrement, par exemple.

► Maintenez toujours une distance latérale suffisante par rapport aux autres usagers ou aux obstacles qui pourraient se trouver sur la chaussée.

⚠ ATTENTION Risque d'accident alors que l'avertisseur de franchissement de ligne est activé

L'avertisseur de franchissement de ligne n'est pas toujours en mesure de détecter correctement les lignes de délimitation de la voie.

Dans ce cas, l'avertisseur de franchissement de ligne peut

- émettre une alerte à tort
- ne pas vous avertir

► Soyez toujours particulièrement attentif aux conditions de circulation et maintenez votre véhicule sur sa voie, en parti-

culier en cas d'alerte émise par l'avertisseur de franchissement de ligne actif.

Tenez impérativement compte des limites système imposées par l'assistant de franchissement de ligne actif.

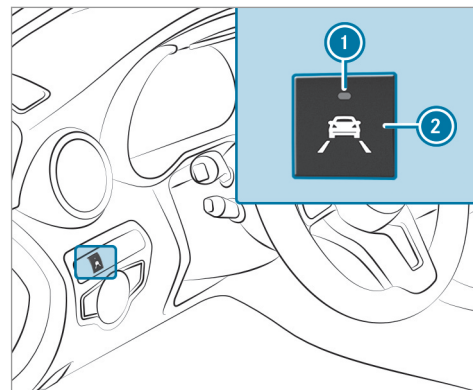

► Appuyez sur la touche ②.
Lorsque le voyant ① est allumé, cela signifie que l'assistant de franchissement de ligne

actif est activé. Les lignes de délimitation de la voie sont affichées en clair dans le graphique du système d'aide. Lorsque l'assistant de franchissement de ligne actif est actif, les lignes de délimitation de la voie sont affichées en vert dans le graphique du système d'aide.

Réglage de l'assistant de franchissement de ligne actif

Système multimédia:

↳ Véhicule ▶  Assistance
▶ Assist. trajectoire actif

Activation et désactivation de l'alerte

- ▶ Activez ou désactivez **Alerte de trajectoire.**
Lorsque l'alerte de franchissement de ligne est désactivée, aucune alerte n'est déclenchée en cas de changement de voie.

Fonctionnement de la suspension DYNAMIC BODY CONTROL

La suspension DYNAMIC BODY CONTROL régule en permanence l'amortissement en fonction des

conditions d'utilisation et des conditions routières du moment.

Le réglage de l'amortissement est régulé séparément pour chacune des roues et dépend

- de l'état de la route
- de la charge du véhicule
- de la sélection du programme de conduite
- du style de conduite

Vous pouvez régler le programme de conduite à l'aide du contacteur DYNAMIC SELECT.

AIRMATIC

Fonctionnement de la suspension AIRMATIC

La suspension AIRMATIC est une suspension pneumatique à amortissement variable pour un meilleur confort de marche. Le correcteur d'assiette intégral assure une suspension optimale et une garde au sol constante même lorsque le véhicule est chargé. Lorsque vous roulez vite, le véhicule s'abaisse automatiquement afin d'améliorer la sécurité de marche et de diminuer la consommation de carburant. Il est également

possible de régler le niveau du véhicule manuellement.

La suspension AIRMATIC comprend les éléments et fonctions suivants:

- Suspension pneumatique avec correcteur de niveau automatique
- Abaissement asservi à la vitesse pour une réduction de la consommation de carburant
- Sélection manuelle du niveau surélevé pour une plus grande garde au sol
- ADS PLUS (système d'amortissement adaptatif avec réglage continu de la force d'amortissement)
- Contacteur DYNAMIC SELECT et touche de niveau

Réglages disponibles du train de roulement

 (Comfort)

- Le réglage du train de roulement privilégie le confort.
- Le véhicule est réglé sur le niveau normal.
- A partir d'une vitesse de 77 mph (125 km/h), le véhicule s'abaisse.

- Le véhicule est de nouveau relevé lorsque la vitesse est inférieure à 50 mph (80 km/h).

E (Economy)

- Le réglage du train de roulement privilégie le confort.
- Le véhicule est réglé sur le niveau surbaissé.
- Si vous roulez à une vitesse plus élevée, le véhicule ne s'abaisse pas plus.

S (Sport)

- Le réglage du train de roulement est plus ferme.
- Le véhicule est réglé sur le niveau surbaissé.
- Si vous roulez à une vitesse plus élevée, le véhicule ne s'abaisse pas plus.

S+ (Sport Plus)

- Le réglage du train de roulement est encore plus ferme.
- Le véhicule est réglé sur le niveau surbaissé.
- Si vous roulez à une vitesse plus élevée, le véhicule ne s'abaisse pas plus.

i **Utilisation d'une remorque ou d'un porte-vélo** : lorsqu'un dispositif de transport (une remorque ou un porte-vélo, par exemple) est fixé au dispositif d'attelage et que la liaison électrique est établie correctement, le véhicule reste sur le niveau normal, quels que soient la vitesse et le programme de conduite sélectionné.

Réglage du niveau du véhicule

A **ATTENTION** Risque d'accident en cas de niveau trop élevé du véhicule

Le comportement routier peut être compromis.

Le véhicule peut être déporté vers l'extérieur lors du braquage ou dans un virage, par exemple.

► Sélectionnez un niveau adapté au style de conduite et à l'état de la chaussée.

A **ATTENTION** Risque de coincement suite à l'abaissement du véhicule

Les personnes se trouvant entre la carrosserie et les roues, ou sous le véhicule, risquent d'être coincées lors de son abaissement.

► Assurez-vous que personne ne se trouve à proximité immédiate des passages de roue ou sous le véhicule lors de son abaissement.

A **ATTENTION** Risque de coincement suite à l'abaissement du véhicule

Véhicules équipés de la suspension AIR-MATIC ou du correcteur de niveau : lorsque vous déchargez ou quittez le véhicule, celui-ci s'élève d'abord légèrement, puis s'abaisse au bout de quelques instants jusqu'au niveau réglé.

Toute personne se trouvant à proximité des passages de roue ou du soubassement risque d'être coincée.

Le véhicule peut également s'abaisser après son verrouillage.

- ▶ Assurez-vous que personne ne se trouve à proximité des passages de roue ou du soubassement lorsque vous quittez le véhicule.

! REMARQUE Endommagement lors de l'abaissement du véhicule

Lorsque le véhicule s'abaisse, des pièces de carrosserie risquent d'être endommagées.

- ▶ Lors de l'abaissement du véhicule, assurez-vous qu'aucun obstacle (bordures de trottoirs, par exemple) ne se trouve en dessous ou à proximité immédiate de la carrosserie.

Conditions requises

- Le véhicule a démarré.
- Le véhicule ne doit pas rouler à plus de 37 mph (60 km/h).

Relèvement du véhicule

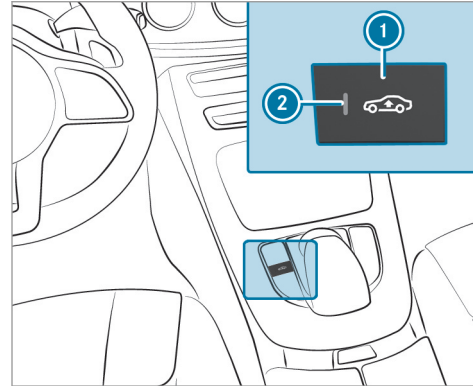

- ▶ Appuyez sur la touche ①.
Le voyant ② s'allume.
Le véhicule est réglé sur le niveau surélevé.
Votre réglage est mémorisé.

Le véhicule est de nouveau abaissé dans les situations suivantes:

- Vous roulez à plus de 50 mph (80 km/h).
- Vous roulez pendant 3 minutes environ à une vitesse comprise entre 37 mph (60 km/h) et 50 mph (80 km/h).
- Vous sélectionnez un programme de conduite par l'intermédiaire du contacteur DYNAMIC SELECT.

Le véhicule se règle à la hauteur du programme de conduite activé.

Abaissement du véhicule

- ▶ Appuyez sur la touche ①.
Le voyant ② s'éteint. Le véhicule se règle à la hauteur du programme de conduite activé.

Caméra de recul

Fonctionnement de la caméra de recul

Lorsque vous engagez la marche arrière, l'image fournie par la caméra de recul s'affiche sur l'écran média. Les lignes repères dynamiques montrent la trajectoire en fonction du braquage

actuel du volant. Vous pouvez ainsi vous orienter en marche arrière et contourner les obstacles.

La caméra de recul est uniquement un système d'aide. Elle n'est pas en mesure de remplacer l'attention que vous devez apporter à votre environnement. C'est vous qui êtes responsable de la sécurité lorsque vous effectuez des manœuvres. Lorsque vous effectuez des manœuvres, veillez notamment à ce qu'aucune personne, aucun animal ni aucun objet ne se trouvent dans la zone de manœuvre.

Les lignes repères sur l'écran média indiquent les distances par rapport à votre véhicule. Les distances affichées sont valables uniquement au niveau du sol.

Vous pouvez choisir entre les vues suivantes:

- Vue normale
- Vue grand angle

L'image de la zone qui se trouve derrière le véhicule est inversée comme dans le rétroviseur intérieur.

Véhicules sans assistant de stationnement PARKTRONIC

Vous disposez des vues de caméra suivantes dans le système multimédia:

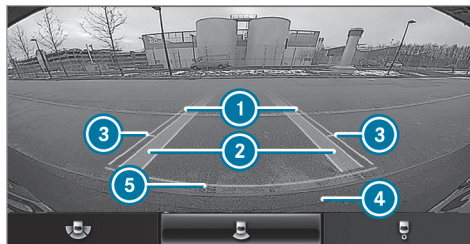

Vue normale

- ① Ligne repère jaune, largeur du véhicule (surface parcourue) en fonction du braquage actuel du volant (dynamique)
- ② Trajectoire jaune des pneus correspondant au braquage actuel du volant (dynamique)
- ③ Ligne repère jaune à 3,3 ft (1,0 m) environ par rapport à la partie arrière

- ④ Pare-chocs
- ⑤ Ligne repère rouge à 1,0 ft (0,3 m) environ par rapport à la partie arrière



Vue grand angle

Véhicules équipés de l'assistant de stationnement PARKTRONIC

Vous disposez des vues de caméra suivantes dans le système multimédia:

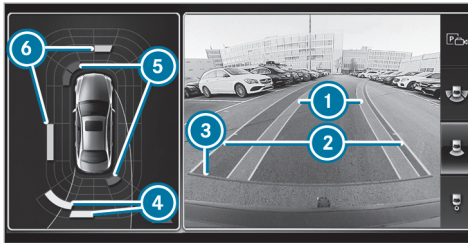

Vue normale

- ① Trajectoire jaune des pneus correspondant au braquage actuel du volant (dynamique)
- ② Ligne repère jaune, largeur du véhicule (surface parcourue) en fonction du braquage actuel du volant (dynamique)
- ③ Ligne repère rouge à 1,0 ft (0,3 m) environ par rapport à la partie arrière
- ④ Affichage d'alerte jaune de l'assistant de stationnement PARKTRONIC: obstacles à une distance entre environ 2,0 ft (0,6 m) et 3,3 ft (1,0 m)
- ⑤ Affichage d'alerte orange de l'assistant de stationnement PARKTRONIC: obstacles à très faible distance (environ 1,0 ft (0,3 m) ou moins)
- ⑥ Affichage d'alerte rouge de l'assistant de stationnement PARKTRONIC: obstacles à distance moyenne (entre 1,0 ft (0,3 m) et 2,0 ft (0,6 m) environ)



Vue grand angle

Défaillance

Si la caméra de recul n'est pas opérationnelle, l'affichage  apparaît sur l'écran média.

Limites système

La caméra de recul ne fonctionne pas ou seulement de manière limitée entre autres dans les situations suivantes:

- le hayon est ouvert
- il pleut, il neige très fort ou il y a du brouillard
- la luminosité ambiante est mauvaise (la nuit, par exemple)
- les caméras ou les pièces du véhicule qui abritent les caméras sont endommagées, encrassées ou recouvertes. Tenez compte des informations relatives aux capteurs et caméras du véhicule (→ page 174).

- ⓘ Dans de telles situations, n'utilisez pas la caméra de recul. Sinon, vous risqueriez de blesser quelqu'un ou d'entrer en collision avec des objets lors des manœuvres de stationnement.

Sur les véhicules lourdement chargés, il se peut pour des raisons techniques, lorsque vous quittez le niveau normal, que les lignes repères et la représentation des images obtenues par calcul deviennent imprécises.

- ❶ Le contraste de l'écran peut être compromis par la lumière incidente du soleil ou d'autres sources de lumière. Dans ce cas, soyez particulièrement vigilant.
- ❷ Faites réparer ou remplacer l'écran lorsque des pixels défectueux, par exemple, en réduisent fortement la fonctionnalité.

Caméras panoramiques

Fonctionnement des caméras panoramiques

Les caméras panoramiques sont un système qui comprend 4 caméras. Les caméras surveillent l'environnement immédiat du véhicule. Le système vous aide par exemple lors des manœuvres de stationnement ou au niveau des sorties avec une visibilité réduite.

Les vues des caméras panoramiques sont disponibles jusqu'à une vitesse de 10 mph (16 km/h) en marche avant et elles sont toujours disponibles en marche arrière.

Les caméras panoramiques sont uniquement un système d'aide. Elles ne sont pas en mesure de remplacer l'attention que vous devez apporter à votre environnement. C'est vous qui êtes res-

ponsable de la sécurité lorsque vous effectuez des manœuvres. Lorsque vous effectuez des manœuvres, veillez notamment à ce qu'aucune personne, aucun animal ni aucun objet ne se trouvent dans la zone de manœuvre.

Le système analyse les images des caméras suivantes:

- Caméra de recul
- Caméra avant
- 2 caméras latérales intégrées aux rétroviseurs extérieurs

Vues des caméras panoramiques

Vous pouvez choisir entre différentes vues:



- ❶ Vue grand angle avant
- ❷ Vue du dessus avec image fournie par la caméra avant
- ❸ Vue du dessus avec images fournies par les caméras latérales dans les rétroviseurs extérieurs
- ❹ Vue grand angle arrière
- ❺ Vue du dessus avec image fournie par la caméra de recul
- ❻ Vue du dessus avec vue de la remorque (véhicules équipés d'un dispositif d'attelage)

Vue du dessus

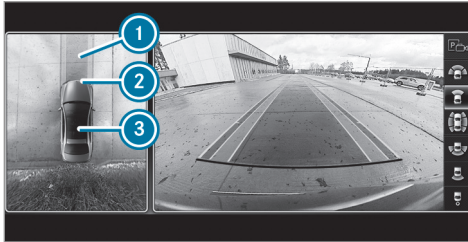

- ① Trajectoire correspondant à l'angle de braquage actuel
- ② Affichage d'alerte jaune de l'assistant de stationnement PARKTRONIC: obstacles à une distance d'environ 3,3 ft (1,0 m) ou moins
- ③ Votre véhicule vu de dessus

Si la distance par rapport à l'obstacle diminue, la couleur de l'affichage d'alerte ② change. A partir d'une distance d'environ 2,0 ft (0,6 m), l'affichage d'alerte est affiché en orange. A partir d'une distance d'environ 1,0 ft (0,3 m), l'affichage d'alerte est affiché en rouge.

Lorsque l'assistant de stationnement PARKTRONIC est opérationnel et qu'il n'identifie aucun objet, les segments de l'affichage d'alerte sont affichés en gris.

Lignes repères

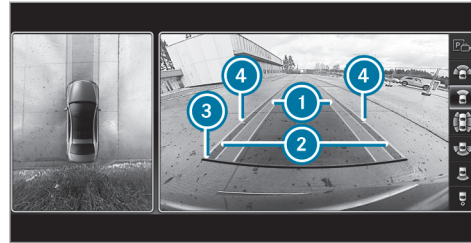

- ① Trajectoire jaune des pneus correspondant à l'angle de braquage actuel (dynamique)
- ② Ligne repère jaune, largeur du véhicule (surface parcourue) en fonction de l'angle de braquage actuel (dynamique)

- ③ Ligne repère rouge à 1,0 ft (0,3 m) environ par rapport à la partie arrière
- ④ Repère à une distance de 3,3 ft (1,0 m) environ
- ⓘ Lorsque l'assistant de stationnement actif est activé, les voies sont représentées en vert. Les lignes repères indiquent les distances par rapport à votre véhicule. Ces distances sont valables uniquement au niveau du sol.

Vue de côté des caméras intégrées aux rétroviseurs

Dans cette vue, vous apercevez les côtés du véhicule.

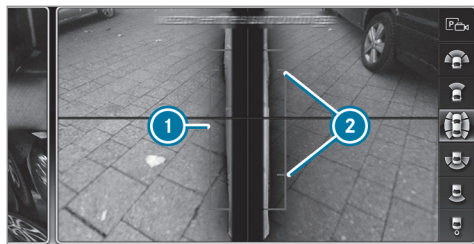

- ① Ligne repère des cotes extérieures du véhicule avec rétroviseurs extérieurs dépliés
- ② Repère des points de contact au sol

Défaillance

Si la caméra de recul n'est pas opérationnelle, l'affichage suivant apparaît sur l'écran média:



Limites système

Les caméras panoramiques ne fonctionnent pas ou seulement de manière limitée entre autres dans les situations suivantes:

- les portes sont ouvertes
- les rétroviseurs latéraux sont rabattus
- le hayon est ouvert
- il pleut, il neige très fort ou il y a du brouillard
- la luminosité ambiante est mauvaise (la nuit, par exemple)
- les caméras ou les pièces du véhicule qui abritent les caméras sont endommagées, encrassées ou recouvertes. Tenez compte des informations relatives aux capteurs et caméras du véhicule (→ page 174).

Dans de tels cas, n'utilisez pas les caméras panoramiques. Sinon, vous risqueriez de blesser quelqu'un ou d'entrer en collision avec des objets lors des manœuvres.

Sur les véhicules équipés d'un train de roulement réglable en hauteur ou sur les véhicules lourdement chargés, il se peut pour des raisons techniques, lorsque vous quittez le niveau nor-

mal, que les lignes repères et la représentation des images obtenues par calcul deviennent imprécises.

- ① Le contraste de l'écran peut être soudainement compromis par la lumière incidente du soleil ou d'autres sources de lumière, par exemple lorsque vous sortez d'un garage. Dans ce cas, soyez particulièrement vigilant.
- ① Faites réparer ou remplacer l'écran lorsque des pixels défectueux, par exemple, en réduisent fortement la fonctionnalité.

Tenez compte des remarques relatives au nettoyage des caméras panoramiques (→ page 370).

Sélection de l'affichage des caméras panoramiques

Conditions requises

- La fonction **Affich. caméra recul** est sélectionnée dans le système multimédia.
- ▶ Engagez la marche arrière.
 - ▶ Sélectionnez l'affichage souhaité dans le système multimédia.

Ouverture du cache de caméra de la caméra de recul

Système multimédia:

- Véhicule ➤  Assistance
- Caméra & aide stat.

▶ Sélectionnez **Ouvrir cache caméra**.

- ⓘ Le cache de caméra se ferme automatiquement au bout d'un certain temps ou à chaque coupure et mise de contact.

Réglage d'un favori pour la caméra

Vous pouvez accéder directement à l'affichage de la caméra sur le système multimédia par l'intermédiaire des réglages de favoris.

- ▶ Appuyez sur la touche  située sur l'élément de commande central. Les fonctions principales sont affichées.
- ▶ Naviguez vers le bas (2 niveaux inférieurs). Le menu Favoris apparaît.
- ▶ Sélectionnez **Nouveau favori**.
- ▶ Sélectionnez **Véhicule**.
- ▶ Sélectionnez **Caméra**.

Aide au stationnement PARKTRONIC

Fonctionnement de l'assistant de stationnement PARKTRONIC

L'assistant de stationnement PARKTRONIC est une aide au stationnement électronique qui fonctionne avec des ultrasons. Il surveille les environs du véhicule à l'aide de plusieurs capteurs situés dans le pare-chocs avant et arrière. L'assistant de stationnement PARKTRONIC vous indique de manière optique et sonore la distance qui sépare le véhicule d'un obstacle détecté.

L'assistant de stationnement PARKTRONIC est uniquement un système d'aide. Il n'est pas en mesure de remplacer l'attention que vous devez apporter à votre environnement. C'est vous qui êtes responsable de la sécurité lorsque vous effectuez des manœuvres. Lorsque vous effectuez des manœuvres, veillez notamment à ce qu'aucune personne, aucun animal ni aucun objet ne se trouvent dans la zone de manœuvre.

Dans le réglage standard, un signal d'alerte périodique retentit lorsque l'obstacle se trouve à moins de 1,0 ft (0,3 m) environ à l'avant et 3,3 ft (1,0 m) environ à l'arrière. Lorsque l'obstacle se

trouve à moins de 0,7 ft (0,2 m) environ, un signal d'alerte continu retentit. Dans le système multimédia, vous pouvez définir le réglage **Avertissement anticipé** afin que les signaux d'alerte à l'avant et pour la protection latérale soient déjà déclenchés à une plus grande distance de 3,3 ft (1,0 m) environ à l'avant et de 2,0 ft (0,6 m) environ sur les côtés (→ page 223).

- ⓘ Le réglage **Avertissement anticipé** est toujours activé pour la partie arrière.

Affichage de l'assistant de stationnement PARKTRONIC sur le système multimédia

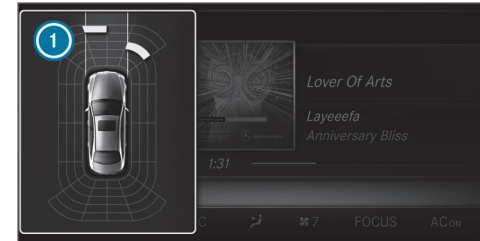

Véhicules sans caméras panoramiques

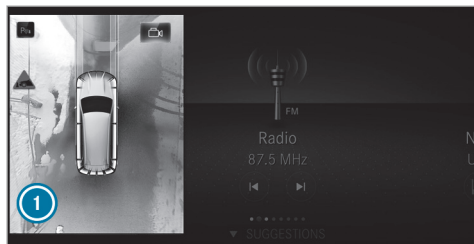

Véhicules équipés de caméras panoramiques

Si vous n'avez pas sélectionné le menu **Caméra & aide stat.** et qu'un obstacle est détecté sur la trajectoire, une fenêtre contextuelle de l'assistant de stationnement PARKTRONIC ❶ apparaît sur le système multimédia lorsque vous roulez à moins de 6 mph (10 km/h).

La couleur des différents segments de l'affichage d'alerte dépend de la distance par rapport à l'obstacle détecté:

- **Segments jaunes** : obstacles à une distance entre environ 2,0 ft (0,6 m) et 3,3 ft (1,0 m)

- **Segments orange** : obstacles à une distance entre environ 1,0 ft (0,3 m) et 2,0 ft (0,6 m)
- **Segments rouges** : obstacles à une très faible distance d'environ 1,0 ft (0,3 m) ou moins

Limites système

Il se peut que l'assistant de stationnement PARKTRONIC ne tienne pas compte des obstacles suivants:

- Obstacles en dessous de la zone de détection (personnes, animaux ou objets, par exemple)
- Obstacles au-dessus de la zone de détection (chargements qui dépassent, porte-à-faux ou rampes de chargement des camions, par exemple)

Les capteurs doivent être débarrassés de toute saleté, glace ou neige fondue. Sinon, ils risquent de ne pas fonctionner correctement. Nettoyez régulièrement les capteurs en évitant de les rayer ou de les endommager (→ page 174).

Problèmes relatifs à l'assistant de stationnement PARKTRONIC

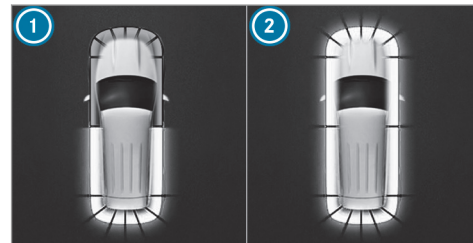

Exemple: véhicules équipés de caméras panoramiques

Lorsque les segments à l'arrière ❶ ou tout autour ❷ s'allument en rouge et que le symbole  apparaît sur l'écran multifonction, l'assistant de stationnement PARKTRONIC s'est désactivé, probablement en raison d'interférences. Redémarrez le véhicule et vérifiez si l'assistant de stationnement PARKTRONIC fonctionne à un autre endroit.

Si un signal d'alerte retentit en outre 1 fois pendant 2 secondes environ à chaque démarrage du moteur, cela peut être dû aux raisons suivantes:

- **Les capteurs sont encrassés** : nettoyez les capteurs. Tenez compte pour cela des remarques relatives à l'entretien des pièces du véhicule (→ page 370).
- **L'assistant de stationnement PARKTRONIC s'est désactivé en raison d'un dysfonctionnement** : redémarrez le véhicule. Si le problème persiste, adressez-vous à un atelier qualifié.

Fonctionnement de la protection latérale passive

La fonction de protection latérale passive dont dispose l'assistant de stationnement PARKTRONIC vous avertit également de la présence d'obstacles sur les côtés du véhicule. L'alerte est émise en présence d'obstacles qui se trouvent entre les zones de détection avant et arrière. Pour qu'un objet latéral soit détecté, il doit d'abord être reconnu par les capteurs intégrés dans les pare-chocs avant et arrière lorsque vous le longez.

Pendant les manœuvres de stationnement, les obstacles sont détectés à votre passage. Si vous braquez en direction d'un obstacle détecté et s'il y a alors risque de collision latérale, une alerte est émise et les segments de l'affichage s'allument en couleur.

La couleur des segments change selon la distance par rapport à l'obstacle détecté:

- **Jaune** : distance de 1,0 - 2,0 ft (30 - 60 cm) environ
- **Rouge** : distance inférieure à 1,0 ft (30 cm) environ

Afin que les segments latéraux avant ou arrière puissent être affichés, le véhicule doit d'abord parcourir une distance d'au moins une moitié de longueur du véhicule. Lorsque la distance parcourue équivaut à une longueur de véhicule, tous les segments latéraux avant et arrière sont affichés.

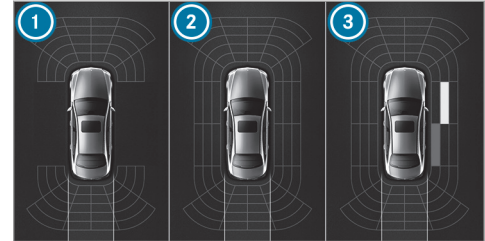

Affichage de l'assistant de stationnement PARKTRONIC: véhicules sans caméras panoramiques

- ① Opérationnel à l'avant et à l'arrière
- ② Opérationnel à l'avant, à l'arrière et sur les côtés
- ③ Obstacles détectés sur la droite, à l'avant (jaune) et à l'arrière (rouge)

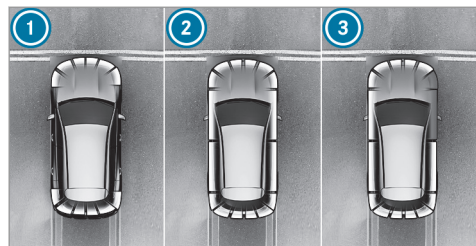

Affichage de l'assistant de stationnement PARKTRONIC: véhicules équipés de caméras panoramiques

- ① Opérationnel à l'avant et à l'arrière
- ② Opérationnel à l'avant, à l'arrière et sur les côtés
- ③ Obstacles détectés sur la droite, à l'avant (rouge)

Les obstacles latéraux mémorisés sont notamment effacés dans les situations suivantes:

- vous arrêtez le véhicule et coupez le contact
- vous ouvrez les portes

Au prochain démarrage du véhicule, les obstacles latéraux devront de nouveau être détectés avant qu'une nouvelle alerte ne retentisse.

Limites système

En règle générale, les limites système de l'assistant de stationnement PARKTRONIC s'appliquent à la fonction de protection latérale passive.

Les objets suivants ne sont notamment pas détectés:

- les piétons qui s'approchent du véhicule par le côté
- les objets posés sur le côté du véhicule

Activation et désactivation de l'assistant de stationnement PARKTRONIC



! **REMARQUE** Risque d'accident dû à des objets à proximité immédiate

L'aide au stationnement PARKTRONIC ne détecte pas certains objets lorsqu'ils sont à proximité immédiate.

▶ Pendant les manœuvres, notamment de stationnement, accordez une attention

particulière aux objets qui se trouvent au-dessus ou en dessous des capteurs (vasques de fleurs ou timons, par exemple). Sinon, vous pourriez endommager le véhicule ou d'autres objets.

▶ Appuyez sur la touche  qui se trouve sur la console centrale.

L'assistant de stationnement PARKTRONIC est activé lorsque le voyant incorporé à la touche  est éteint. L'assistant de stationnement PARKTRONIC n'est pas activé lorsque le voyant est allumé ou que le symbole  apparaît sur le combiné d'instruments.

ⓘ L'assistant de stationnement PARKTRONIC est automatiquement activé au démarrage du véhicule.

Réglage des signaux d'alerte de l'assistant de stationnement PARKTRONIC

Système multimédia:

- ↳ Véhicule ▶ Assistance
- ▶ Caméra & aide stat.
- ▶ Régler signaux alerte

Réglage du volume sonore des signaux d'alerte

- ▶ Sélectionnez **Volume sonore des signaux d'alerte**.
- ▶ Réglez une valeur.

Réglage de la tonalité des signaux d'alerte

- ▶ Sélectionnez **Tonalité des signaux d'alerte**. Réglez une valeur.

Détermination du moment de déclenchement des signaux d'alerte

Vous pouvez déterminer si les signaux d'alerte de l'assistant de stationnement PARKTRONIC doivent déjà être déclenchés à grande distance de l'obstacle.

- ▶ Sélectionnez **Avertissement anticipé**.
- ▶ Activez ou désactivez la fonction.

Activation et désactivation de la réduction du volume

Vous pouvez déterminer si le volume sonore d'une source média doit être réduit dans le système multimédia pendant une alerte sonore de l'assistant de stationnement PARKTRONIC.

- ▶ Sélectionnez **Réduire son pendant signaux d'alerte**.
- ▶ Activez ou désactivez la fonction.

Assistant de stationnement actif

Fonctionnement de l'assistant de stationnement actif

L'assistant de stationnement actif est une aide au stationnement électronique se basant sur des ultrasons et assistée par la caméra de recul ou les caméras panoramiques. Le système mesure automatiquement, jusqu'à 22 mph (35 km/h) environ en marche avant, les places de stationnement disponibles des 2 côtés du véhicule.

Dès que toutes les conditions requises pour la recherche de places de stationnement sont réunies, l'affichage  apparaît sur l'écran multifonction.

Lorsque l'assistant de stationnement actif a détecté des places de stationnement, l'affichage  apparaît sur l'écran multifonction. Les flèches indiquent de quel côté de la chaussée se trouvent les places de stationnement détectées. Celles-ci sont alors affichées sur l'écran média.

La place de stationnement peut être sélectionnée librement. La direction à prendre pour entrer dans la place de stationnement (en marche avant ou en marche arrière) peut également être sélectionnée librement en fonction de l'emplacement de la place de stationnement.

Lorsque l'assistant de stationnement actif est activé, l'activation du clignotant se fait sur la base de la trajectoire calculée.

L'accélération, le freinage, le braquage et le changement de rapport sont pris en charge pendant les manœuvres de stationnement et de sortie de stationnement.

L'assistant de stationnement actif est uniquement un système d'aide. Il n'est pas en mesure de remplacer l'attention que vous devez apporter à votre environnement. C'est vous qui êtes responsable de la sécurité lorsque vous effec-

tuez des manœuvres. Veillez en particulier à ce qu'aucune personne, aucun animal ni aucun objet ne se trouvent sur votre trajectoire.

L'assistant de stationnement actif est interrompu dans les situations suivantes:

- l'assistant de stationnement PARKTRONIC est désactivé
- vous braquez
- vous serrez le frein de stationnement
- vous engagez la position **P** de la boîte de vitesses
- l'ESP® entre en action
- vous ouvrez les portes ou le hayon pendant la marche

Limites système

Lorsque l'éclairage extérieur est en panne, l'assistant de stationnement actif n'est pas disponible.

Les objets se trouvant au-dessus ou en dessous de la zone de détection des capteurs (chargements qui dépassent, porte-à-faux ou rampes de chargement des camions ou délimitations des places de stationnement, par exemple) ne sont

pas détectés lors de la mesure de la place de stationnement. Ils n'entrent pas non plus en ligne de compte dans le calcul des manœuvres de stationnement. Il est alors possible que l'assistant de stationnement actif braque de manière incorrecte pour entrer dans la place de stationnement.

⚠ ATTENTION Risque d'accident dû à des objets situés au-dessus ou en dessous de la zone de détection de l'assistant de stationnement actif

Si des objets se trouvent au-dessus ou en dessous de la zone de détection, les situations suivantes peuvent survenir:

- L'assistant de stationnement actif risque de braquer trop tôt.
- Le véhicule ne peut pas s'arrêter avant ces objets.

Vous risquez alors de provoquer une collision.

▶ Dans de telles situations, n'utilisez pas l'assistant de stationnement actif.

Dans des conditions météorologiques extrêmes, par exemple en cas de chute de neige ou de forte pluie, la mesure des places de stationnement peut être imprécise. Les places de stationnement qui se trouvent devant des remorques garées, dont le timon dépasse dans l'espace de stationnement, peuvent ne pas être identifiées comme places de stationnement ou être mesurées de manière incorrecte. Utilisez l'assistant de stationnement actif uniquement sur un sol plat offrant une bonne adhérence.

N'utilisez pas l'assistant de stationnement actif entre autres dans les situations suivantes:

- lorsque les conditions météorologiques sont extrêmes (chaussée verglacée ou enneigée ou forte pluie, par exemple)
- lorsque vous transportez une charge qui dépasse du véhicule
- en cas de déclivité (montée ou descente) supérieure à 15 % environ
- lorsque vous avez monté des chaînes à neige
- directement après un changement de pneu ou lorsqu'un pneu de rechange est monté

- lorsque la pression de pneu est trop basse ou trop élevée
- lorsque le train de roulement est dérégulé, par exemple après être entré en contact avec le trottoir

L'assistant de stationnement actif peut éventuellement indiquer des places de stationnement qui ne conviennent pas au stationnement, par exemple:

- Places de stationnement sur lesquelles il est interdit de se garer
- Places de stationnement avec un sol inadapte

Manœuvres de stationnement avec l'assistant de stationnement actif

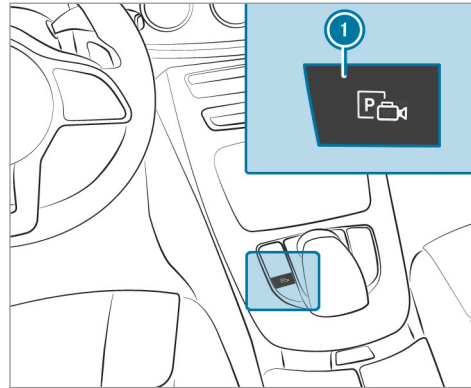

▶ Appuyez sur la touche ①.



L'affichage de l'assistant de stationnement actif apparaît sur l'écran média. Les places de stationnement détectées ④ et la trajectoire ③ sont signalées dans la zone ②.

- ① La trajectoire ③ affichée sur l'écran média peut différer de la trajectoire réelle.
- ▶ Lorsqu'une place de stationnement est affichée, immobilisez le véhicule.
- ▶ Sélectionnez la place de stationnement ④ souhaitée et confirmez.
- ▶ Le cas échéant, sélectionnez la direction à prendre pour entrer dans la place de station-

nement (en marche avant ou en marche arrière) et confirmez.
La trajectoire ③ est affichée en fonction de la place de stationnement sélectionnée ④ et de la direction que vous devez prendre pour vous garer sur la place de stationnement.

- ① Lorsque les manœuvres de stationnement sont lancées, le clignotant est allumé automatiquement.

Vous êtes responsable du choix du clignotant compte tenu des conditions de circulation. Le cas échéant, sélectionnez le clignotant en conséquence.

⚠ ATTENTION Risque d'accident dû au déboîtement du véhicule lors des manœuvres

Lorsque vous effectuez des manœuvres, le véhicule déboîte et risque alors d'empiéter sur la voie opposée.

Vous risquez d'entrer en collision avec d'autres usagers ou objets.

▶ Tenez compte des autres usagers et objets.

▶ Si nécessaire, arrêtez-vous ou interrompez la manœuvre effectuée avec l'assistant de stationnement actif.

▶ Si par exemple le message **Engagez la marche arrière**. s'affiche sur l'écran média, passez sur la position correspondante de la boîte de vitesses.

Le véhicule se dirige sur la place de stationnement sélectionnée.

- ① Pendant les manœuvres de stationnement avec l'assistant de stationnement actif, les voies sont représentées en vert sur l'image fournie par la caméra.

Une fois les manœuvres terminées, le message  **Aide au stationnement terminée: reprenez le contrôle!** apparaît. Vous devrez éventuellement effectuer encore d'autres manœuvres.

▶ Une fois les manœuvres de stationnement terminées, immobilisez le véhicule pour qu'il ne puisse pas se mettre à rouler. Si les dispositions légales ou la configuration de l'es-

pace l'exigent, braquez les roues en direction du trottoir.

- ① Vous pouvez immobiliser le véhicule et changer la position de la boîte de vitesses pendant les manœuvres de stationnement. Le système calcule alors une nouvelle trajectoire. Lorsqu'aucune nouvelle trajectoire n'est disponible, le système peut de nouveau changer la position de la boîte de vitesses ou interrompre les manœuvres.

Sortie d'une place de stationnement avec l'assistant de stationnement actif

Conditions requises

- Vous avez garé le véhicule avec l'assistant de stationnement actif.

Notez que vous êtes responsable du véhicule et de votre environnement pendant toute la durée de la manœuvre.

▶ Démarrez le véhicule.

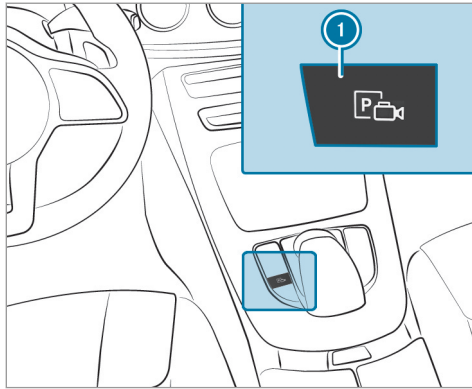

- ▶ Appuyez sur la touche ①. L'affichage de l'assistant de stationnement actif apparaît sur l'écran média.



- ▶ Si le véhicule a été garé perpendiculairement au sens de la marche: sélectionnez dans la zone ② la direction que vous devez prendre pour sortir de la place de stationnement ③ Côté G ou Côté D.
- ① La trajectoire affichée sur l'écran média peut différer de la trajectoire réelle.
- ▶ Confirmez la direction que vous devez prendre pour sortir de la place de stationnement ③ afin de lancer les manœuvres de sortie de stationnement.
- ① Lorsque les manœuvres de sortie de stationnement sont lancées, le clignotant est allumé automatiquement.

Vous êtes responsable du choix du clignotant compte tenu des conditions de circulation. Le cas échéant, sélectionnez le clignotant en conséquence.

⚠ ATTENTION Risque d'accident dû au déboîtement du véhicule lors des manœuvres

Lorsque vous effectuez des manœuvres, le véhicule déboîte et risque alors d'empiéter sur la voie opposée.

Vous risquez d'entrer en collision avec d'autres usagers ou objets.

- ▶ Tenez compte des autres usagers et objets.
- ▶ Si nécessaire, arrêtez-vous ou interrompez la manœuvre effectuée avec l'assistant de stationnement actif.

- ▶ Si par exemple le message **Engagez la marche avant** s'affiche sur l'écran média, pas-

sez sur la position correspondante de la boîte de vitesses.
Le véhicule sort de la place de stationnement. Le clignotant est éteint automatiquement.

À l'issue des manœuvres de sortie de stationnement, un signal d'alerte et l'affichage 

Aide au stationnement terminée: reprenez le contrôle! vous invitent à prendre le contrôle.

Le véhicule n'est pas freiné automatiquement et risque de se mettre à rouler. Vous devez de nouveau accélérer, freiner, braquer et effectuer les changements de rapport vous-même.

Aide aux manœuvres

Fonctionnement du Drive Away Assist

La fonction Drive Away Assist permet de diminuer la gravité d'une collision au démarrage du véhicule. Lorsqu'un obstacle est détecté dans le sens de la marche, la vitesse du véhicule est temporairement limitée à 1 mph (2 km/h) environ. Lorsqu'une situation critique est détectée, le symbole **LIM** apparaît sur l'écran média.

 Vous pouvez annuler à tout moment une intervention du Drive Away Assist en désactivant l'assistant de stationnement PARKTRONIC (→ page 222).

 **ATTENTION** Risque d'accident en cas de détection restreinte de la fonction Drive Away Assist

La fonction Drive Away Assist n'est pas toujours en mesure de détecter les objets ni d'analyser avec précision les situations.

- ▶ Soyez toujours attentif aux conditions de circulation et ne vous fiez pas uniquement à la fonction Drive Away Assist.
- ▶ Soyez toujours prêt à freiner et à entamer une manœuvre d'évitement, dans la mesure où les conditions de circulation le permettent et que vous pouvez le faire sans danger.

La fonction Drive Away Assist est uniquement un système d'aide. Elle n'est pas en mesure de remplacer l'attention que vous devez apporter à votre environnement. C'est vous qui êtes res-

ponsable de la sécurité lorsque vous effectuez des manœuvres. Veillez en particulier à ce qu'aucune personne, aucun animal ni aucun objet ne se trouvent sur votre trajectoire.

Un risque de collision peut par exemple survenir dans les situations suivantes:

- La pédale d'accélération et la pédale de frein sont confondues.
- La position de la boîte de vitesses engagée n'est pas la bonne.

La fonction Drive Away Assist est activée dans les conditions suivantes:

- L'assistant de stationnement PARKTRONIC est activé.
- Vous passez sur la position de la boîte de vitesses **R** ou **D** alors que le véhicule est à l'arrêt.
- L'obstacle détecté est à moins de 3,3 ft (1,0 m) environ.
- La fonction d'aide aux manœuvres est activée dans le système multimédia.

Limites système

La performance du Drive Away Assist est limitée en montée.

- ① Tenez également compte des limites système imposées par l'assistant de stationnement PARKTRONIC (→ page 219).

Fonctionnement du Cross Traffic Alert

- ① La fonction Cross Traffic Alert est uniquement disponible sur les véhicules équipés de l'assistant d'angle mort ou de l'assistant d'angle mort actif.

La fonction Cross Traffic Alert peut vous avertir des véhicules circulant sur les voies transversales lorsque vous sortez d'une place de stationnement ou que vous manœuvrez en marche arrière. Pour ce faire, les capteurs radar situés dans le pare-chocs surveillent la zone adjacente au véhicule. Lorsqu'une situation critique est détectée, le symbole  apparaît sur l'écran média et le véhicule peut être freiné automatiquement.

Aucune détection n'a lieu lorsque les capteurs radar sont masqués par des véhicules ou d'autres objets.

La fonction Cross Traffic Alert est activée dans les conditions suivantes:

- Le véhicule recule en roulant au pas.
- L'aide aux manœuvres est activée (→ page 229).
- ① Tenez également compte des remarques relatives à l'assistant d'angle mort et à l'assistant d'angle mort actif (→ page 205).

Limites système

La fonction Cross Traffic Alert n'est pas disponible en montée.

Désactivation et activation de l'aide aux manœuvres

Système multimédia:

↳ Véhicule ▶  Assistance

▶▶ Caméra & aide stat.

▶▶ Aide aux manœuvres

▶ Activez ou désactivez la fonction.

- ① L'aide aux manœuvres doit être activée pour que Drive Away Assist (→ page 228) et Cross Traffic Alert (→ page 229) fonctionnent.

Remarques relatives au remorquage de véhicules

Le véhicule n'est pas conçu pour l'utilisation de dispositifs de remorquage, qui sont utilisés, par exemple, pour le remorquage à plat ou le remorquage avec les quatre roues au sol. Le montage et l'utilisation de dispositifs de remorquage peut endommager le véhicule. En cas de remorquage ou de tractage d'un véhicule avec des dispositifs de remorquage, un comportement dynamique sûr du véhicule tracteur et du véhicule tracté n'est pas garanti. L'attelage peut se mettre à tanguer. Respectez les méthodes de remorquage autorisées (→ page 389) et les consignes relatives au mode de remorquage avec les deux essieux au sol (→ page 390).

Remarques relatives à l'écran pour les instruments et à l'ordinateur de bord

⚠ ATTENTION Risque d'accident en cas de panne de l'écran pour les instruments

Si l'écran pour les instruments est en panne ou en cas de défaut, les limitations du fonctionnement de systèmes importants pour la sécurité ne sont pas identifiables.

La sécurité de fonctionnement de votre véhicule risque d'être compromise.

- ▶ Continuez de rouler prudemment.
- ▶ Faites immédiatement contrôler le véhicule par un atelier qualifié.

⚠ ATTENTION Les systèmes d'information et les appareils de communication risquent de détourner votre attention

L'utilisation de systèmes d'information et d'appareils de communication intégrés au véhicule pendant la marche pourrait détourner votre attention de la circulation. Vous ris-

quez en outre de perdre le contrôle du véhicule.

- ▶ N'utilisez ces appareils que si les conditions de circulation le permettent.
- ▶ Si ce n'est pas le cas, arrêtez-vous en tenant compte des conditions de circulation et procédez à des entrées dans le système uniquement lorsque le véhicule est à l'arrêt.

! REMARQUE Véhicules Mercedes-AMG

- ▶ Tenez compte des remarques figurant dans la notice d'utilisation complémentaire. Sinon, vous risquez de ne pas être averti des dangers qui pourraient se présenter.

Lorsque vous utilisez l'ordinateur de bord, tenez compte des dispositions légales en vigueur dans le pays où vous vous trouvez.

L'ordinateur de bord affiche sur l'écran multifonction uniquement les messages d'écran et les alertes qui concernent certains systèmes. Veillez par conséquent à ce que le véhicule présente

toujours toute la sécurité de fonctionnement voulue.

Si la sécurité de fonctionnement de votre véhicule est compromise, arrêtez immédiatement le véhicule à l'écart de la circulation. Prenez contact avec un atelier qualifié.

Vue d'ensemble de l'écran pour les instruments

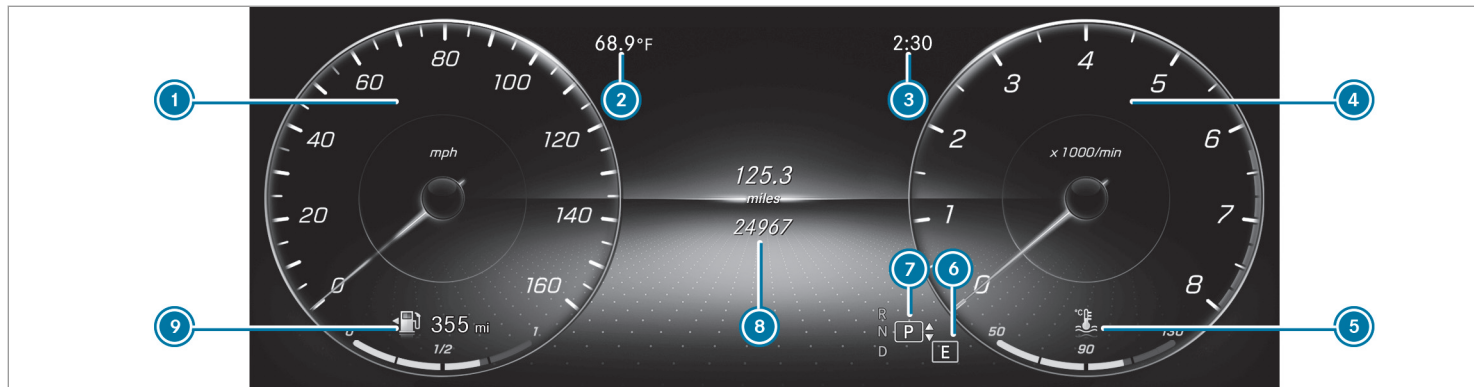

- ❶ Tachymètre
Les segments qui s'allument sur le tachymètre indiquent le statut des systèmes suivants: TEMPOMAT/limiteur de vitesse/assistant de régulation de distance DISTRONIC actif
- ❷ Température extérieure
- ❸ Heure
- ❹ Zone d'affichage supplémentaire (exemple du compte-tours): compte-tours/navigation/affichage ECO/consommation/accéléromètre/date
- ❺ Affichage de la température du liquide de refroidissement
Dans une situation de conduite normale, l'affichage de la température du liquide de refroidissement peut atteindre 248 °F (120 °C).
- ❻ Programme de conduite sélectionné
- ❼ Position de la boîte de vitesses sélectionnée
- ❽ Ecran multifonction (exemple d'affichage standard trajet): systèmes d'aide à la conduite/téléphone/navigation/trajet/médias/autoradio/design et affichages/maintenance

232 Ecran pour les instruments et ordinateur de bord

nance/possibilités de réglage de l'affichage tête haute

- ⑨ Niveau de carburant et indicateur de position du bouchon du réservoir

Vue d'ensemble des touches du volant

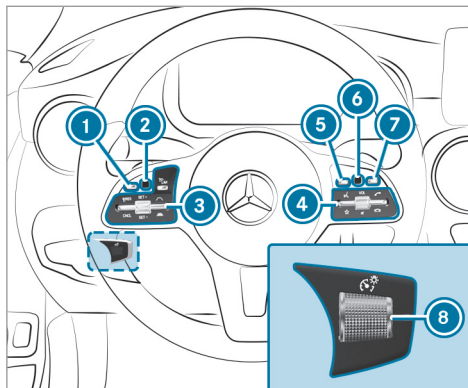

- ① Touche Retour/Home (pression longue) de l'ordinateur de bord
- ② Touch Control de l'ordinateur de bord
- ③ Groupe de touches pour la commande du TEMPOMAT ou de l'assistant de régulation de distance DISTRONIC actif

- ④ Groupe de touches pour la commande du système multimédia

LINGUATRONIC (→ page 237)

- ⑤ Affichage de l'écran d'accueil du système multimédia

- ⑥ Touch Control du système multimédia

- ⑦ Touche Retour du système multimédia

- ⑧ Variateur de luminosité pour le réglage de l'éclairage de l'écran pour les instruments et des éléments de commande de l'habitacle

Utilisation de l'ordinateur de bord

Lorsque vous utilisez l'ordinateur de bord, tenez compte des dispositions légales en vigueur dans le pays où vous vous trouvez.



L'utilisation de l'ordinateur de bord s'effectue par l'intermédiaire du Touch Control gauche et de la touche Retour/Home qui se trouve à gauche.

Lorsque vous utilisez l'ordinateur de bord, différents signaux sonores vous donnent une confirmation, par exemple lorsque vous atteignez une fin de liste ou lorsque vous parcourez une liste.

Les menus suivants sont disponibles:

- Maintenance
- Assistance
- Trajet
- Navi

- Radio
- Médias
- Téléphone
- HUD
- Véhicules équipés d'un écran pour les instruments dans le poste de conduite Widescreen : Design

i Vous trouverez dans la notice d'utilisation numérique des informations sur les possibilités de réglage et de sélection dans les menus.

▶ **Affichage de la barre de menus** : appuyez sur la touche Retour qui se trouve à gauche jusqu'à ce que la barre de menus soit affichée.

i Vous pouvez afficher la barre de menus de l'ordinateur de bord par l'intermédiaire de la touche .

▶ **Navigation à l'intérieur de la barre de menus** : balayez du doigt vers la gauche ou vers la droite sur le Touch Control gauche.

▶ **Affichage d'un menu, d'un sous-menu ou des possibilités de réglage dans le menu, confirmation d'une sélection ou d'un réglage** : appuyez sur le Touch Control gauche.

▶ **Navigation à l'intérieur des affichages ou des listes du menu, sélection d'un contenu d'écran, d'une fonction, d'une entrée ou d'un affichage** : balayez du doigt vers le haut ou vers le bas sur le Touch Control gauche.

▶ **Commutation entre les affichages** : balayez du doigt vers le haut ou vers le bas sur le Touch Control gauche.

▶ **Sortie d'un sous-menu** : appuyez sur la touche Retour qui se trouve à gauche.

Menus en intégralité

Vous pouvez afficher les menus suivants en intégralité sur l'écran pour les instruments:







- Assistance
- Trajet





234 Ecran pour les instruments et ordinateur de bord

- ▶ Dans le menu sélectionné, faites défiler la liste jusqu'à la fin à l'aide du Touch Control gauche.
- ▶ Appuyez sur le Touch Control gauche. Le menu sélectionné est affiché en intégralité.

Vue d'ensemble des affichages sur l'écran multifonction

Affichages sur l'écran multifonction:

-  Assistant de stationnement actif activé (→ page 225)
-  Assistant de stationnement PARKTRONIC désactivé (→ page 222)
-  TEMPOMAT (→ page 182)
-  Assistant de régulation de distance DISTRONIC actif (→ page 184)
-  Freinage d'urgence assisté actif (→ page 202)
-  Assistant directionnel actif (→ page 192)
-  Assistant de franchissement de ligne actif (→ page 208)

-  Assistant de changement de voie actif (→ page 195)
-  Fonction Start/Stop ECO (→ page 153)
-  Fonction HOLD (→ page 179)
-  Assistant de feux de route adaptatifs (→ page 129)

Véhicules avec assistant de signalisation

routière : avertissements et panneaux de signalisation détectés (→ page 202).

Affichage tête haute

Fonctionnement de l'affichage tête haute

REMARQUE Véhicules Mercedes-AMG

- ▶ Tenez compte des remarques figurant dans la notice d'utilisation complémentaire. Sinon, vous risquez de ne pas être averti des dangers qui pourraient se présenter.

L'affichage tête haute projette dans le champ de vision du conducteur

- des informations du système de navigation
- des informations des systèmes d'assistance à la conduite
- quelques messages d'alerte

Contenus d'affichage

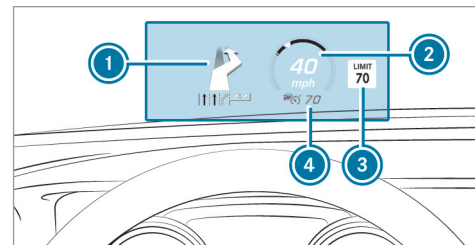

- ① Messages de navigation
- ② Vitesse actuelle

- ③ Avertissements et panneaux de signalisation détectés
- ④ Vitesse réglée dans le système d'assistance à la conduite (par exemple TEMPOMAT)

Si vous recevez un appel, un message  **Appel entrant** apparaît dans l'affichage tête haute.

En mode audio, le nom de la station ou le titre sont affichés momentanément en cas d'utilisation active de la source audio.

Limites système

La visibilité est influencée par les conditions suivantes:

- Position du siège
 - Réglage de la position de l'image
 - Luminosité ambiante
 - Chaussée mouillée
 - Objets qui se trouvent sur le cache d'écran
 - Polarisation des lunettes de soleil
- ⓘ En cas de rayonnement solaire extrême, il se peut que certaines parties de l'affichage

s'estompent. Vous pouvez annuler ce processus en désactivant puis en réactivant l'affichage tête haute.

Réglages de l'affichage tête haute dans l'ordinateur de bord

Ordinateur de bord:

↳ HUD

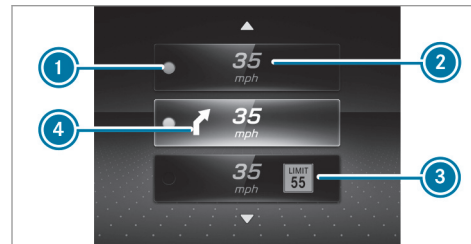

- ① Réglage actuellement sélectionné
- ② Tachymètre numérique
- ③ Assistant de signalisation routière
- ④ Affichages de navigation

Les réglages suivants sont possibles sur l'affichage tête haute:

- **Position**
- **Luminosité**
- **Infos affichées**

- ▶ **Sélection d'un réglage** : balayez du doigt vers le haut ou vers le bas sur le Touch Control gauche.
- ▶ Appuyez sur le Touch Control gauche.
- ▶ **Réglage d'une valeur** : balayez du doigt vers le haut ou vers le bas sur le Touch Control gauche.
- ▶ Appuyez sur le Touch Control gauche.

Mise en marche et arrêt de l'affichage tête haute

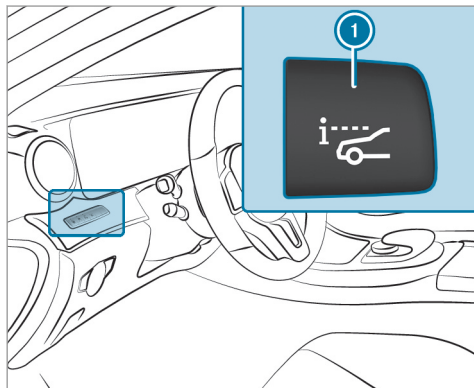

► Appuyez sur la touche ①.

Remarques relatives à la sécurité de fonctionnement

⚠ ATTENTION Les systèmes d'information et les appareils de communication risquent de détourner votre attention

L'utilisation de systèmes d'information et d'appareils de communication intégrés au véhicule pendant la marche pourrait détourner votre attention de la circulation. Vous risquez en outre de perdre le contrôle du véhicule.

- ▶ N'utilisez ces appareils que si les conditions de circulation le permettent.
- ▶ Si ce n'est pas le cas, arrêtez-vous en tenant compte des conditions de circulation et procédez à des entrées dans le système uniquement lorsque le véhicule est à l'arrêt.

Pour votre propre sécurité, respectez impérativement les remarques suivantes lors de l'utilisation des appareils de communication mobiles et en particulier de votre système de commande vocale:



- Tenez compte des dispositions légales en vigueur dans le pays dans lequel vous vous trouvez.
- Si vous utilisez le système de commande vocale dans une situation d'urgence, votre voix pourrait se modifier et votre communication téléphonique, par exemple pour un appel d'urgence, pourrait donc être retardée inutilement.
- Familiarisez-vous avec les fonctions du système de commande vocale avant de prendre la route.

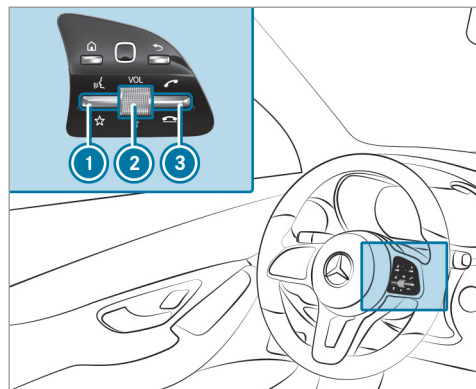

Utilisation

Vue d'ensemble de l'utilisation du LINGUATRONIC par l'intermédiaire du volant multifonction

Le LINGUATRONIC est opérationnel environ 30 secondes après avoir mis le contact.



- ➊ Actionnement de la touche vers le haut:  démarrage du LINGUATRONIC
- ➋ Pression sur la molette de réglage:  désactivation et activation du son (arrêt du LINGUATRONIC)
Rotation de la molette de réglage vers le haut ou vers le bas: augmentation ou diminution du volume sonore

- ➌ Actionnement de la touche vers le haut:  lancement/prise d'un appel
Actionnement de la touche vers le bas:  refus d'un appel/fin de communication (arrêt du LINGUATRONIC)

Dialogue interactif avec le LINGUATRONIC

- ▶ **Démarrage ou poursuite du dialogue :** actionnez la touche  du volant multifonction vers le haut. Vous pouvez utiliser une commande vocale après un signal sonore.
- ▶ **Correction de l'entrée :** utilisez la commande vocale «Corriger».
- ▶ **Sélection d'une entrée de la liste de sélection :** indiquez le numéro de l'écran ou énoncez le contenu de l'entrée.
- ▶ **Navigation à l'intérieur de la liste de sélection :** utilisez les commandes vocales «Page suivante» ou «Page précédente».
- ▶ **Interruption du dialogue :** utilisez la commande vocale «Pause».

- ▶ **Annulation du dialogue :** utilisez la commande vocale «Quitter».

Fonctions utilisables

Le système de commande vocale LINGUATRONIC vous permet, en fonction de l'équipement, d'utiliser les systèmes suivants:

- Téléphone
- SMS
- Navigation
- Carnet d'adresses
- Radio
- Audio (carte mémoire, interface média, USB et mode Bluetooth® Audio)
- Véhicule

Vue d'ensemble des types de commandes vocales

Les commandes vocales peuvent appartenir à l'une des catégories suivantes :

- Les **commandes vocales globales** peuvent être énoncées à tout moment et indépendamment de l'application actuelle, par exemple les commandes vocales «Naviguer vers», «Appeler» ou «SMS à».
- Les **commandes vocales spécifiques à une application** sont disponibles uniquement pour l'application active.

Après le lancement du LINGUATRONIC, un téléprompteur apparaît. Outre les commandes vocales disponibles pour l'application active, des exemples de commandes vocales spécifiques à d'autres applications inactives sont également affichés sur le téléprompteur. Vous vous familiarisez ainsi plus rapidement avec les commandes vocales disponibles. Vous pouvez faire défiler la liste ou en sélectionner un élément par l'intermédiaire du système de commande vocale ou du sélecteur/pavé tactile.

Informations relatives à la langue réglée

Vous pouvez changer la langue du LINGUATRONIC via le réglage de la langue système. Si la langue système réglée n'est pas prise en charge par le LINGUATRONIC, l'anglais est sélectionné automatiquement.

Les langues disponibles pour le LINGUATRONIC sont l'anglais, le français, le portugais et l'espagnol.

Utilisation judicieuse du LINGUATRONIC **Fonctions d'aide vocale**

Vous obtenez des informations et de l'aide pour les thèmes suivants :

- **Pour une utilisation optimale** : utilisez la commande vocale «Notice d'utilisation abrégée».
- **Pour une application active** : actionnez la touche  du volant multifonction vers le haut et utilisez la commande vocale «Aide».
- **Pour la suite du dialogue** : utilisez la commande vocale «Aide» pendant un dialogue.

- **Pour une fonction spécifique** : utilisez les commandes vocales pour la fonction souhaitée, par exemple «Aide téléphone».

Recommandations pour une amélioration de la qualité vocale

Le LINGUATRONIC ne vous comprend pas :

- Utilisez le LINGUATRONIC uniquement depuis le siège conducteur.
- Énoncez les commandes vocales de manière continue et distincte, mais sans exagérer les intonations.
- Réduisez les bruits parasites importants (soufflante, par exemple) lorsque vous énoncez une commande vocale.

Une entrée vocale du carnet d'adresses n'est pas reconnue :

- Créez uniquement des entrées judicieuses dans le carnet d'adresses du système/téléphone portable, par exemple en veillant à ce que le nom et le prénom figurent dans les bons champs.

- N'utilisez pas d'abréviations, d'espaces inutiles ni de caractères spéciaux.

Une entrée de la liste des stations n'est pas reconnue:

- Utilisez la commande vocale «Lire à voix haute liste stations».

Commandes vocales de commutation

Commande vocale	Fonction
Navigation	Commutation sur le mode Navigation
Carte	Commutation sur la représentation de la carte
Carnet d'adresses	Commutation sur le carnet d'adresses
Téléphone	Commutation sur le mode Téléphone
SMS	Commutation sur les SMS
Radio	Commutation sur le mode Radio
Média	Commutation sur le mode Médias
USB	Commutation sur l'interface USB

Commandes vocales importantes

Vue d'ensemble des commandes vocales de commutation

Les commandes vocales de commutation peuvent être utilisées pour ouvrir certaines applica-

tions. La sélection de commandes vocales peut être utilisée indépendamment de l'application actuellement active.

Commande vocale	Fonction
Carte mémoire	Commutation sur la carte mémoire
Application Internet <nom>	Lancement d'une application en ligne Mercedes-Benz. Avant l'utilisation, il est nécessaire d'accéder une fois à l'application par l'intermédiaire du système multimédia.
Mercedes-Benz Apps	Commutation sur les applications Mercedes-Benz
Connect	Commutation sur le mode Internet
Menu Véhicule	Commutation sur les réglages véhicule
Menu Réglages système	Commutation sur les réglages système

Vue d'ensemble des commandes vocales pour le système de navigation

Les commandes vocales pour le système de navigation vous permettent d'entrer des destina-

tions spéciales ou des adresses normales et d'effectuer directement des réglages importants pour le système de navigation.

Commandes vocales pour le système de navigation

Commande vocale	Fonction
Naviguer vers <adresse/POI/contact>	Recherche universelle de destinations de tous types. Une recherche dans les contacts du carnet d'adresses, dans la base de données du système de navigation et sur Internet (destinations spéciales) est déclenchée. L'ordre dans lequel les données sont énoncées, par exemple ville, rue ou numéro de maison, est libre.
Adresse en <pays>	Entrée d'une destination dans un pays souhaité (adresse en France, par exemple)
Domicile	Lancement de la navigation vers l'adresse de domicile
Travail	Lancement de la navigation vers le lieu de travail
Destination spéciale <POI>	Entrée d'une destination spéciale (Porte de Brandebourg, par exemple). Une recherche dans la base de données du système de navigation et sur Internet est déclenchée.
Recherche de POI en ligne <POI>	Déclenchement de la recherche d'une destination spéciale exclusivement sur Internet
Naviguer vers contact <nom>	Entrée d'une destination pour un contact dans le carnet d'adresses

Commande vocale	Fonction
Entrer pays Entrer localité Entrer quartier Entrer rue Entrer carrefour Entrer numéro de rue Entrer code postal	Entrée du pays/de la localité/du quartier/de la rue/du carrefour/du numéro de rue/du code postal
Restaurant à proximité Parking à proximité Aire de repos avec toilettes à proximité Station-service à proximité	Recherche de restaurants, de possibilités de stationnement, d'aires de repos avec toilettes et de stations-service à proximité
Restaurants sur l'itinéraire Parkings sur l'itinéraire Aires de repos avec toilettes sur l'itinéraire Stations-service sur l'itinéraire	Recherche de restaurants, de possibilités de stationnement, d'aires de repos avec toilettes et de stations-service sur l'itinéraire

Commande vocale	Fonction
Restaurants sur le lieu de destination Parkings sur le lieu de destination Aires de repos avec toilettes sur le lieu de destination Stations-service sur le lieu de destination	Recherche de restaurants, de possibilités de stationnement, d'aires de repos avec toilettes et de stations-service sur le lieu de destination
Dernières destinations	Sélection d'une destination dans la liste des dernières destinations entrées
Autres itinéraires	Commutation du guidage sur un autre itinéraire
Lancer le guidage	Lancement du guidage après avoir entré une destination valable
Interrompre le guidage	Interruption du guidage
Activer guidage vocal Désactiver guidage vocal	Activation et désactivation des messages vocaux du guidage
Activer carte du trafic Désactiver carte du trafic	Activation et désactivation de la carte routière
Activer symboles de destinations spéciales Désactiver symboles de destinations spéciales	Activation ou désactivation de l'affichage des symboles de destinations spéciales sur la carte

Vue d'ensemble des commandes vocales pour le téléphone

Les commandes vocales pour le téléphone vous permettent de téléphoner ou de consulter le carnet d'adresses.

Commandes vocales pour le téléphone

Commande vocale	Fonction
Appeler <nom>	Lancement d'un appel téléphonique. Tous les noms du carnet d'adresses sont disponibles.
Rechercher contact <nom>	Recherche et affichage d'un contact. Tous les noms du carnet d'adresses sont disponibles.
Numéros composés	Affichage des derniers appels
Rappeler	Composition du dernier numéro appelé

Vue d'ensemble des commandes vocales pour le mode Radio

Vous pouvez utiliser les commandes vocales pour la radio même lorsque l'application radio fonctionne en arrière-plan.

Commandes vocales pour le mode Radio

Commande vocale	Fonction
Station <nom>	Sélection d'une station pouvant être reçue ou mémorisée
<Fréquence>	Entrée directe d'une fréquence
Station suivante	Commutation sur la prochaine station disponible
Station précédente	Commutation sur la station précédente
Enregistrer station	La station est mémorisée dans la liste des stations
Afficher liste stations	Affichage du nom de toutes les stations pouvant être reçues
Lire à voix haute liste stations	Ecoute du nom de toutes les stations pouvant être reçues
Activer infos trafic Désactiver infos trafic	Activation et désactivation des informations routières
Activer infos radio Désactiver infos radio	Activation et désactivation des informations sur la station actuelle

Vue d'ensemble des commandes vocales pour le lecteur de médias

Vous pouvez utiliser les commandes vocales pour le lecteur de médias même lorsque le lecteur de médias fonctionne en arrière-plan.

Commandes vocales pour le lecteur de médias

Commande vocale	Fonction
Ecouter <titre> Ecouter <album> Ecouter <artiste> Ecouter <compositeur> Ecouter <genre> Ecouter <liste de lecture>	Vous pouvez énoncer pour la recherche tous les titres, albums, interprètes, compositeurs, genres musicaux ou listes de lecture disponibles.
Recherche de fichiers multimédias <titre> Recherche de fichiers multimédias <album> Recherche de fichiers multimédias <artiste> Recherche de fichiers multimédias <compositeur> Recherche de fichiers multimédias <genre> Recherche de fichiers multimédias <liste de lecture>	Vous pouvez énoncer pour la recherche tous les titres, albums, interprètes, compositeurs, genres musicaux ou listes de lecture disponibles.

Commande vocale	Fonction
Afficher tous les albums Afficher tous les artistes Afficher tous les compositeurs Afficher tous les genres Afficher tous les titres Afficher toutes les listes de lecture	Les albums, interprètes, compositeurs, genres musicaux, titres ou listes de lecture existants sont recherchés.
Titre suivant	Sélection du titre suivant
Titre précédent	Sélection du titre précédent
Activer lecture aléatoire Désactiver lecture aléatoire	Activation et désactivation de la lecture aléatoire

Vue d'ensemble des commandes vocales pour les messages

Les commandes vocales pour les messages vous permettent de créer, de modifier et d'écouter des SMS.

Commandes vocales pour les messages

Commande vocale	Fonction
SMS à <nom>	Création d'un message. Tous les noms du carnet d'adresses sont disponibles.
Répondre	Réponse à un message
Transférer SMS	Transfert d'un message

Vue d'ensemble des commandes vocales pour le véhicule

Les commandes vocales pour le véhicule vous permettent d'afficher directement les menus correspondants pour les réglages du véhicule.

Commandes vocales pour le véhicule

Commande vocale	Fonction
Menu Eclairage d'ambiance	Affichage des réglages de l'éclairage d'ambiance
Eclairage d'ambiance «bleu»	Commutation de l'éclairage d'ambiance sur bleu
Menu Affichage et design	Affichage des réglages de l'écran

Commande vocale	Fonction
Menu Assistance	Affichage des réglages des systèmes d'aide
Diffuseur de parfum	Affichage des réglages du parfumeur d'ambiance
Flux d'énergie	Affichage des réglages du flux d'énergie
Ionisation de l'air	Affichage des réglages de l'ionisation
Menu Climatisation	Affichage des réglages de la climatisation
Activer climatisation automatique côté conducteur	Mise en marche de la climatisation automatique du côté conducteur
Menu Eclairage	Affichage des réglages de l'éclairage
Menu Massage	Affichage des réglages de massage
Activer massage siège conducteur	Activation de la fonction massage du siège conducteur
Désactiver massage siège conducteur	Désactivation de la fonction massage du siège conducteur
Température extérieure	Affichage de la température extérieure
Données du moteur	Affichage des données du moteur
Menu Sièges	Affichage des réglages de siège

Commande vocale	Fonction
Régler chauffage du siège passager à «2»	Réglage du chauffage du siège passager sur le niveau 2
Menu Consommation	Affichage de la consommation
Données du véhicule	Affichage des données du véhicule

Vue d'ensemble et utilisation

Vue d'ensemble du système multimédia

⚠ ATTENTION Les systèmes d'information et les appareils de communication risquent de détourner votre attention

L'utilisation de systèmes d'information et d'appareils de communication intégrés au véhicule pendant la marche pourrait détourner votre attention de la circulation. Vous risquez en outre de perdre le contrôle du véhicule.

- ▶ N'utilisez ces appareils que si les conditions de circulation le permettent.
- ▶ Si ce n'est pas le cas, arrêtez-vous en tenant compte des conditions de circulation et procédez à des entrées dans le système uniquement lorsque le véhicule est à l'arrêt.

Lorsque vous utilisez le système multimédia, tenez compte des dispositions légales en vigueur dans le pays dans lequel vous vous trouvez.

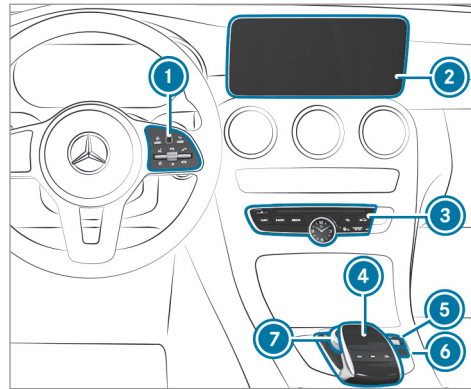

- ① Touch Control
Groupe de touches du système multimédia sur le volant (→ page 232)
- ② Écran média
- ③ Groupe de touches des fonctions principales (→ page 258)
- ④ Pavé tactile
- ⑤ Sélecteur

- Réglage du volume sonore (→ page 260)
- Activation et désactivation du son (→ page 260)

Pour les véhicules Mercedes-AMG équipés du système d'échappement Performance AMG:

- Rotation: réglage du volume sonore
- Pression: mise en marche et arrêt du système multimédia

- ⑥ Touche 
- Mise en marche et arrêt du système multimédia

Pour les véhicules Mercedes-AMG équipés du système d'échappement Performance AMG:

- Modification du volume sonore du système d'échappement Performance AMG

- ⑦ Sélecteur

Remarques relatives à l'écran média

REMARQUE Rayure de l'écran

L'écran possède une surface brillante très sensible. L'écran risque d'être rayé.

- ▶ Evitez de toucher l'écran.
- ▶ Veuillez tenir compte des remarques sur le nettoyage.

Veuillez tenir compte des remarques relatives à l'entretien de l'intérieur du véhicule (→ page 371).

Coupure automatique en fonction de la température : si la température est trop élevée, la luminosité est d'abord réduite automatiquement. L'écran peut ensuite s'arrêter complètement par moments.

- ⓘ Le port de lunettes de soleil polarisées peut entraver ou limiter la lisibilité de l'écran.

Vue d'ensemble des éléments de commande centraux

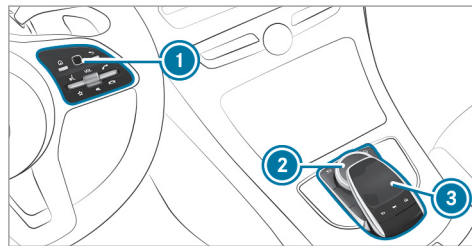

- ① Touch Control
- ② Sélecteur
- ③ Pavé tactile

Touch Control

Utilisation du Touch Control

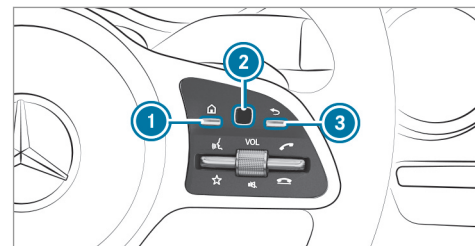

- ▶ Utilisez le système multimédia à l'aide du Touch Control ② et des touches associées ① et ③.

Affichage des fonctions principales

- ▶ Appuyez sur la touche ①.

ou

- ▶ Appuyez sur la touche ③ autant de fois qu'il est nécessaire pour que les fonctions principales s'affichent.

Affichage des favoris

- ▶ Appuyez sur la touche ①.
- ▶ Effectuez un mouvement de balayage vers le bas sur le Touch Control ②.

Ouverture et fermeture d'une liste

- ▶ **Ouverture** : appuyez sur le Touch Control ②.
- ▶ **Fermeture** : appuyez sur la touche ③.

ou

- ▶ Effectuez un mouvement de balayage vers la droite sur le Touch Control ②.

Sélection d'un point de menu

- ▶ Effectuez un mouvement de balayage vers le haut, le bas, la gauche ou la droite sur le Touch Control ②.
- ▶ Appuyez sur le Touch Control ②.

Déplacement de la carte numérique

- ▶ Effectuez un mouvement de balayage dans la direction de votre choix.



Réglage de la sensibilité du Touch Control

Système multimédia:

- ↳ Système ▶ Saisie
- ▶▶ Sensibilité du bouton Touch Control
- ▶ Sélectionnez Niveau élevé, Niveau moyen ou Niveau faible.

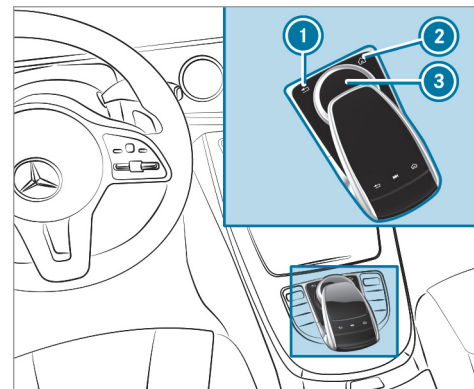
Utilisation du sélecteur



- ① Touche 
Pression brève: retour à l'affichage précédent
Pression longue: affichage des fonctions principales
- ② Touche 
Affichage des fonctions principales

Affichage des favoris: lorsque les fonctions principales sont affichées, poussez le sélecteur ③ vers le bas.

③ Sélecteur

Possibilités d'utilisation du sélecteur:

- ▶ Tournez vers la gauche ou vers la droite [⊖].
- ▶ Poussez vers la gauche ou vers la droite ←⊖→.
- ▶ Poussez vers le haut ou vers le bas ⊕⊖↓.
- ▶ Poussez en diagonale ↗⊖↘.
- ▶ Appuyez de manière brève ou prolongée [⊖].

Pavé tactile

Activation et désactivation du pavé tactile

Système multimédia:

→ Système ▶ [Saisie]

- ▶ Activez ou désactivez Pavé tactile.

Utilisation du pavé tactile

Conditions requises

- Le pavé tactile est activé (→ page 256).

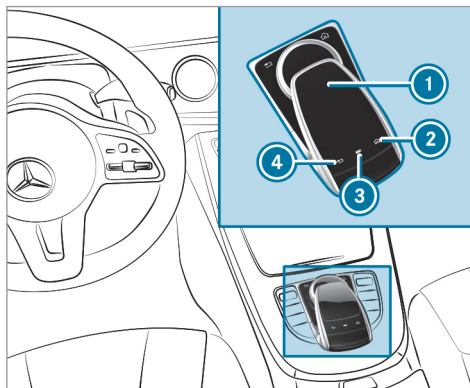

- ① Pavé tactile
- ② Touche [Home]
Affichage des fonctions principales et des favoris
- ③ Touche [Next]

Affichage du menu de commande de la dernière source audio active

④ Touche [Back]

Pression brève: retour à l'affichage précédent

La navigation à l'intérieur des menus et des listes s'effectue par **balayage à un doigt** sur la surface tactile ①:

- ▶ **Ouverture et fermeture de la liste** : balayez du doigt vers la gauche ou la droite.
- ▶ **Sélection d'un point de menu** : balayez du doigt vers le haut, le bas, la gauche ou la droite.
- ▶ Appuyez sur le pavé tactile ①.
- ▶ **Déplacement de la carte numérique** : balayez du doigt dans tous les sens.

Utilisation des fonctions suivantes par balayage à 2 doigts:

- ▶ **Affichage des fonctions principales et des favoris** : balayez vers le bas avec 2 doigts. L'effleurement de l'écran doit com-

mencer dans la partie supérieure du pavé tactile.

- ▶ **Agrandissement ou réduction de l'échelle de la carte** : écartez ou rapprochez 2 doigts l'un de l'autre.
- ▶ **Affichage du menu de commande de la dernière source audio** : balayez avec 2 doigts vers le haut. L'effleurement de l'écran doit commencer dans la partie inférieure du pavé tactile.

Réglage de la sensibilité du pavé tactile

Système multimédia:

↳ Système ▶  Saisie

- ▶ Sélectionnez **Sensibilité du pavé tactile**.
- ▶ Sélectionnez **Niveau élevé**, **Niveau moyen** ou **Niveau faible**.
- ▶ **Réglage de la sensibilité à la pression** : activez ou désactivez **Clic écran tactile**.
Lorsque la fonction est activée , il suffit d'appuyer brièvement sur le pavé tactile pour sélectionner un point de menu.

Fonction de reconnaissance de l'écriture manuscrite: activation et désactivation de la fonction de lecture vocale

Système multimédia:

↳ Système ▶  Audio

▶ Confirmation du système

- ▶ Activez ou désactivez **Lecture vocale des caractères manuscrits**.

Activation et désactivation de la confirmation tactile du pavé tactile

Système multimédia:

↳ Système ▶  Saisie

La fonction vous assiste lors de la saisie de caractères sur le pavé tactile et de la sélection de menus.

- ▶ Activez ou désactivez **Confirmations tactiles**.
Lorsque la fonction est activée et que vous utilisez le pavé tactile, celui-ci confirme vos actions de manière perceptible sous forme de vibrations.

Sélection de la station et du morceau de musique sur le pavé tactile

▶ Appuyez sur la touche  du pavé tactile.
ou

- ▶ Effleurez l'écran avec 2 doigts vers le haut. L'effleurement de l'écran doit commencer dans la partie inférieure du pavé tactile. Le menu de commande apparaît pour la dernière source audio utilisée.
- ▶ Balayez avec le doigt vers le haut ou vers le bas.
Radio: la station précédente ou suivante est réglée.
Source média: le morceau de musique précédent ou suivant est sélectionné.
- ▶ **Masquage du menu de commande** : balayez vers le bas avec 2 doigts. L'effleurement de l'écran doit commencer dans la partie supérieure du pavé tactile.

Fonctions principales

Affichage des fonctions principales

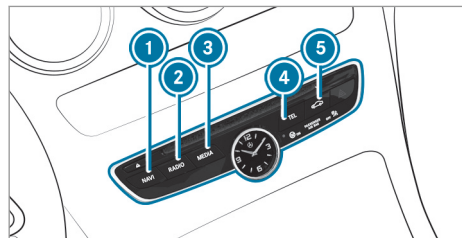

- ➊ Touche **NAVI**
Affichage du mode Navigation
- ➋ Touche **RADIO**
Activation du mode Radio
- ➌ Touche **MEDIA**
Activation du mode Médias
- ➍ Touche **TEL**
Affichage du mode Téléphone
- ➎ Touche 
Réglage des fonctions du véhicule

- ▶ Egalement: appuyez sur la touche  du Touch Control, du sélecteur ou du pavé tactile. Les fonctions principales sont affichées.
- ▶ Sélectionnez la fonction principale souhaitée.

Favoris

Vue d'ensemble des favoris

Les favoris permettent d'accéder rapidement aux applications fréquemment utilisées. Vous pouvez créer jusqu'à 20 favoris au total.

Vous disposez des fonctions suivantes:

- Ajout de **favoris prédéfinis** à partir de ces catégories (→ page 258):
 - [Navigation](#)
 - [Divertissement](#)
 - [Téléphone](#)
 - [Connect](#)
 - [Véhicule](#)
 - [Réglages système](#)
- Ajout de **favoris personnels** (→ page 258).

- Modification du nom des favoris (→ page 259)
- Déplacement de favoris (→ page 259)
- Effacement de favoris (→ page 259)
- Réinitialisation de tous les favoris (→ page 259)

Affichage des favoris

- ▶ Appuyez sur la touche . Les fonctions principales sont affichées.
- ▶ Naviguez vers le bas (1 niveau inférieur). Naviguer signifie:
 - effectuer un mouvement de balayage avec un ou plusieurs doigts sur le Touch Control ou sur le pavé tactile
 - pousser le sélecteur

Sortie des favoris

- ▶ Appuyez sur la touche .

Ajout de favoris

Ajout de favoris prédéfinis

- ▶ Appuyez sur la touche . Les fonctions principales sont affichées.



- ▶ Naviguez vers le bas (2 niveaux inférieurs). Le menu Favoris apparaît.
- ▶ Sélectionnez **Nouveau favori**. Les catégories apparaissent.
- ▶ Sélectionnez une catégorie. Les favoris apparaissent.
- ▶ Sélectionnez un favori.
- ▶ Mémorisez le favori à l'emplacement souhaité. S'il existe déjà un favori à cet emplacement, celui-ci est remplacé.

Ajout de favoris personnels (exemple)

- ▶ Sélectionnez **Véhicule**.
- ▶ Sélectionnez **Consommation en plein écran**.
- ▶ Maintenez la touche  appuyée jusqu'à ce que les favoris apparaissent.
- ▶ Mémorisez le favori à l'emplacement souhaité.

Lorsque **Aucune fonction enregistable n'est sélectionnée**, est affiché, la fonction sélectionnée ne peut pas être ajoutée.

Modification du nom des favoris

- ▶ Appuyez sur la touche . Les fonctions principales sont affichées.
- ▶ Naviguez vers le bas (1 niveau inférieur).
- ▶ Sélectionnez un favori.
- ▶ Naviguez vers le bas (1 niveau inférieur). Le menu Favoris apparaît.
- ▶ Sélectionnez **Renommer**.
- ▶ Entrez les caractères de votre choix.
- ▶ **Confirmation de l'entrée** : sélectionnez .

Déplacement de favoris

- ▶ Appuyez sur la touche . Les fonctions principales sont affichées.
- ▶ Naviguez vers le bas (1 niveau inférieur).
- ▶ Sélectionnez un favori.
- ▶ Naviguez vers le bas (1 niveau inférieur). Le menu Favoris apparaît.
- ▶ Sélectionnez **Déplacer**.
- ▶ Déplacez le favori sur la position souhaitée. S'il existe déjà un favori à cet emplacement, celui-ci est remplacé.

Effacement de favoris

- ▶ Appuyez sur la touche . Les fonctions principales sont affichées.
- ▶ Naviguez vers le bas (1 niveau inférieur).
- ▶ Sélectionnez un favori.
- ▶ Naviguez vers le bas (1 niveau inférieur). Le menu Favoris apparaît.
- ▶ **Effacement** : sélectionnez **Effacer**.
- ▶ Sélectionnez **Oui**.
- ▶ **Réinitialisation de tous les favoris** : sélectionnez **Tout remettre à zéro**. Une demande de confirmation apparaît.
- ▶ Sélectionnez **Oui**. Les favoris sont remis aux réglages d'usine.

Activation et désactivation du son

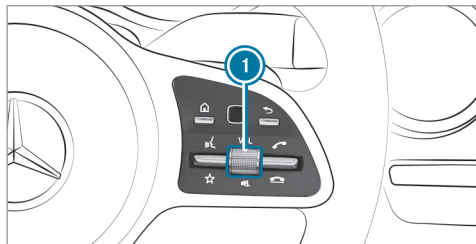

Sur le volant multifonction

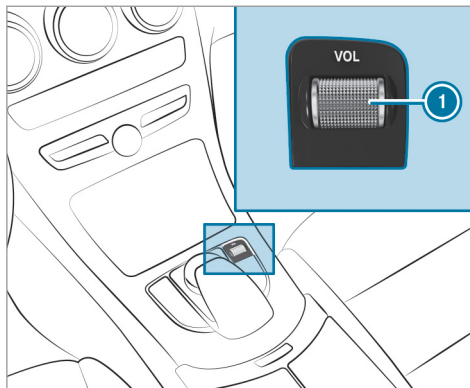

Sur le système multimédia

► **Désactivation** : appuyez sur le bouton de réglage du volume sonore ①. Le symbole  apparaît sur la barre d'état de l'écran.

Les messages d'information routière et de guidage vocal sont diffusés même lorsque le son est désactivé.

► **Activation** : changez de source média ou tournez le bouton de réglage du volume sonore ①.

Réglage du volume sonore

Réglage à l'aide du bouton de réglage du volume sonore

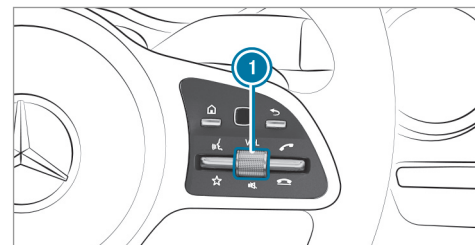

Sur le volant multifonction

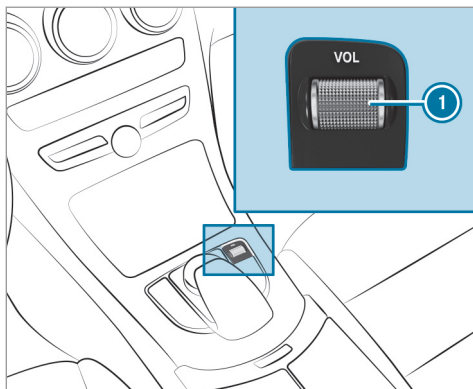

Sur le système multimédia

- ▶ Tournez le bouton de réglage du volume sonore ①. Le volume sonore de la source radio ou média activée est réglé. Les volumes sonores d'autres sources sonores peuvent être réglés séparément.

Adaptez les volumes sonores dans les situations suivantes:

- pendant la diffusion d'un message d'information routière
- pendant la diffusion d'un message de guidage vocal

Le volume sonore des messages de guidage vocal se modifie par rapport au volume sonore de la source média en cours.

- pendant une communication téléphonique
- lors des manœuvres de stationnement avec l'assistant de stationnement actif

Réglage dans le menu

- ▶ Sélectionnez **Système** sur le système multimédia.
- ▶ Sélectionnez **Audio**.
- ▶ Sélectionnez un réglage du volume sonore.
- ▶ Réglez le volume sonore.

Entrée des caractères

Utilisation de l'entrée des caractères

⚠ ATTENTION Les systèmes d'information et les appareils de communication risquent de détourner votre attention

L'utilisation de systèmes d'information et d'appareils de communication intégrés au véhicule pendant la marche pourrait détourner votre attention de la circulation. Vous risquez en outre de perdre le contrôle du véhicule.

- ▶ N'utilisez ces appareils que si les conditions de circulation le permettent.
- ▶ Si ce n'est pas le cas, arrêtez-vous en tenant compte des conditions de circulation et procédez à des entrées dans le système uniquement lorsque le véhicule est à l'arrêt.

Lorsque vous utilisez le système multimédia, tenez compte des dispositions légales en vigueur dans le pays dans lequel vous vous trouvez.

Vous pouvez, par exemple, utiliser l'entrée des caractères dans les situations suivantes:

- Modification du nom d'un favori
- Entrée d'une destination spéciale ou d'une adresse
- Lancement d'un appel

Vous disposez des fonctions suivantes:

- Sélection des caractères sur le clavier virtuel
- Tracé d'un caractère sur le pavé tactile

L'entrée des caractères peut être lancée avec un élément de commande et poursuivie avec un autre élément de commande.

▶ **A l'aide du Touch Control et du sélecteur** : sélectionnez les caractères sur le clavier virtuel.

En fonction de l'entrée souhaitée, vous disposez des caractères suivants:

- Le jeu de caractères complet est affiché.
- Seuls les caractères judicieux en fonction de la progression de l'entrée sont affichés.

Les autres caractères sont grisés.

▶ **Sur le pavé tactile** : sélectionnez les caractères sur le clavier virtuel.

ou

▶ Écrivez les caractères sur la surface tactile du pavé tactile.
La fonction de reconnaissance de l'écriture manuscrite facilite la saisie par des propositions de caractères et la fonction de lecture vocale.

Exemples d'entrée des caractères:

- Modification du nom d'un favori
- Entrée d'une destination spéciale ou d'une adresse: utilisation de la recherche libre ou de la recherche par étapes
- Entrée d'une adresse Web

Entrée de caractères à l'aide du sélecteur

Exemple: modification du nom des favoris







▶ Appelez la fonction «Modification du nom des favoris» (→ page 259).

▶ **Entrée des caractères** : tournez le sélecteur **[⊙]**, poussez-le **↑/↓**, puis appuyez dessus. Le caractère est entré sur la ligne de saisie.

Utilisez les fonctions de saisie suivantes:

[X] Effacement de caractères: appuyez sur le sélecteur.

Effacement de l'entrée: appuyez sur le sélecteur jusqu'à ce que l'entrée soit effacée.

-  Commutation sur les caractères spéciaux et les symboles.
-  Commutation sur les majuscules ou les minuscules.
-  Passage à la langue écrite.
-  Commutation sur l'entrée des caractères sur le pavé tactile.

 Les fonctions d'édition disponibles dépendent de la tâche d'édition, de la langue écrite réglée et du niveau des caractères.

 **Confirmation de l'entrée** : sélectionnez .

Exemple: entrée d'une destination (navigation)

 Entrez la destination spéciale ou l'adresse (→ page 277).

Entrée de caractères à l'aide du pavé tactile

Conditions requises

- Le pavé tactile est activé (→ page 256).
- Le caractère entré ou sélectionné doit être lu : la fonction de lecture vocale des caractères manuscrits est activée (→ page 257).







Exemple: modification du nom d'un favori



 Appelez la fonction «Renommer le favori» (→ page 259).

 **Entrée d'un caractère** : tracez le caractère sur le pavé tactile à l'aide d'un doigt. Le caractère est entré sur la ligne de saisie. Si le caractère peut être interprété de diffé-

rentes manières, des propositions de caractères apparaissent.

-  **Sélection d'un caractère proposé** : balayez vers le haut ou vers le bas sur le pavé tactile.
-  Poursuivez l'entrée des caractères.
-  **Insertion d'une espace** : lorsque le curseur se trouve sur la ligne de saisie, balayez vers la droite.
-  **Effacement d'un caractère** : lorsque le curseur se trouve sur la ligne de saisie, balayez vers la gauche.
-  **Confirmation de l'entrée** : appuyez sur le pavé tactile.
-  **Fin de l'entrée de caractères** : balayez vers le haut.

ou

 Appuyez sur la touche .

Exemple: entrée d'une destination (navigation)

 Entrez la destination spéciale ou l'adresse (→ page 277).

Réglages système

Ecran

Configuration des réglages de l'écran

Système multimédia:

↳ Système ▶  Affichage et design

Design

- ▶ Sélectionnez **Design**.
- ▶ Sélectionnez **Sportif**, **Classique** ou **Progressif**.

Adaptation de l'éclairage d'ambiance au design

- ▶ Sélectionnez **Adapter éclair. amb..**
Activez ou désactivez la fonction.
Grâce à cette fonction, l'éclairage d'ambiance s'adapte au design que vous avez sélectionné pour l'écran.

Réglage de la luminosité de l'écran

- ▶ Sélectionnez **Luminosité du visuel**.
- ▶ Sélectionnez la valeur de luminosité.

Activation et désactivation de l'écran

- ▶ **Désactivation** : sélectionnez **Eteindre visuel**.
- ▶ **Activation** : appuyez sur une touche, par exemple .

Design de l'écran

- ▶ Sélectionnez **Réglage jour/nuit**.
- ▶ Sélectionnez **Automatique**, **Réglage jour** ou **Réglage nuit**.

Zone d'écran supplémentaire

Vous pouvez afficher diverses informations supplémentaires en fonction du véhicule. La zone d'écran supplémentaire occupe le tiers gauche ou le tiers droit de l'écran.

- ▶ Sélectionnez **Zone affich. supplém..**

Vous pouvez sélectionner les contenus d'affichage suivants:

- **Affichage dynamique**
- **Carte de navigation**
- **Consommation**
- **Heure/Date**

Heure et date

Réglage automatique de l'heure et de la date

Système multimédia:

↳ Système ▶  Heure/Date

- ▶ Désactivez **Réglage manuel de l'heure**.
Le réglage de l'heure et de la date s'effectue automatiquement en fonction du fuseau horaire et de l'option d'heure d'été sélectionnés.

 L'heure correcte est nécessaire pour les fonctions suivantes:

- Guidage en temps réel (avec informations routières)
- Calcul de l'heure d'arrivée probable

Réglage du fuseau horaire

Système multimédia:

↳ Système ▶  Heure/Date

▶ Fuseau horaire:

La liste des pays est affichée.

- ▶ Sélectionnez un pays ●.
Des fuseaux horaires s'affichent en fonction du pays.

- ▶ Sélectionnez un fuseau horaire.
Le fuseau horaire réglé est indiqué après
Fuseau horaire:

Réglage de l'heure d'été

Les options [Réglage automatique de l'heure d'été](#) et [Heure d'été](#) ne sont pas disponibles dans tous les pays.

Système multimédia:

↳ Système ▶  Heure/Date

Automatique

- ▶ Activez ou désactivez [Réglage automatique de l'heure d'été](#).

Manuel

- ▶ Désactivez [Réglage automatique de l'heure d'été](#).
- ▶ Sélectionnez [Heure d'été](#).
- ▶ Sélectionnez **ON** ou **OFF**.

Réglage du format de l'heure et de la date

Système multimédia:

↳ Système ▶  Heure/Date

▶ [Régler le format](#)

- ▶ Réglez le format de la date et de l'heure •.

Réglage manuel de l'heure

Conditions requises

- La fonction [Réglage manuel de l'heure](#) est activée.

Système multimédia:

↳ Système ▶  Heure/Date

▶ [Rég. heure](#)

- ▶ Réglez le nombre des heures.
- ▶ Pour régler les minutes, naviguez vers la droite.
- ▶ Réglez le nombre des minutes.
- ▶ Confirmez les modifications lorsque vous quittez le menu.

La date est réglée automatiquement par GPS.

Connectivité

Activation et désactivation de la transmission de la position du véhicule

Système multimédia:

↳ Système ▶  Réseaux/connexions

- ▶ Sélectionnez [Transm. position véhic..](#)
- ▶ Activez ou désactivez la fonction.

Bluetooth®

Informations sur Bluetooth®

Bluetooth® est une technique de transmission sans fil des données sur de courtes distances jusqu'à 32,8 ft (10 m) environ.

La fonction Bluetooth® vous permet par exemple de raccorder votre téléphone portable au système multimédia et d'utiliser les fonctions suivantes:

- Dispositif mains libres avec accès aux options suivantes:
 - [Contacts](#) (→ page 312)
 - [Listes d'appels](#) (→ page 314)

- SMS (→ page 315)
- Connexion Internet (→ page 330)
- Ecoute de musique via Bluetooth® Audio
- Transfert des cartes de visite (vCards) vers le véhicule

Bluetooth® est une marque déposée de la Bluetooth Special Interest Group (SIG) Inc.

 La connexion Internet via Bluetooth® n'est pas disponible dans tous les pays.

Activation et désactivation de Bluetooth®

Conditions requises

- Désactivation de Bluetooth®: Apple CarPlay® n'est pas actif.

Système multimédia:

 [Système](#)   [Réseaux/connexions](#)

 Activez ou désactivez Bluetooth®.

Lorsque l'application Android Auto est active, un message vous demande si Bluetooth® doit vraiment être désactivé.

 Sélectionnez **Oui**.
Android Auto est déconnecté et Bluetooth® est désactivé.

Wi-Fi

Vue d'ensemble de la connexion Wi-Fi

Vous pouvez utiliser le Wi-Fi pour établir une connexion avec un réseau Wi-Fi et accéder à Internet ou à d'autres appareils réseau.

Vous disposez des fonctions suivantes:

- Wi-Fi
La connexion Wi-Fi est établie avec un appareil compatible Wi-Fi (le téléphone portable du client ou une PC tablette, par exemple).
- Système multimédia comme point d'accès Wi-Fi

Il permet par exemple de connecter une PC tablette ou un ordinateur portable.

Vous pouvez utiliser les méthodes suivantes pour l'établissement de la connexion:

- Code PIN WPS

La connexion à un réseau Wi-Fi sécurisé se fait via un code PIN.

- WPS PBC

La connexion à un réseau Wi-Fi sécurisé se fait par actionnement du bouton-poussoir.

- Clé de sécurité

La connexion à un réseau Wi-Fi sécurisé se fait via une clé de sécurité.

Réglage Wi-Fi

Conditions requises

- L'appareil à raccorder prend en charge un des 3 types de connexion décrits (→ page 266).

Système multimédia:

 [Système](#)   [Réseaux/connexions](#)

Activation et désactivation du Wi-Fi

 Activez ou désactivez **Wi-Fi**.
Lorsque **Wi-Fi** est désactivé , la communication avec tous les appareils par l'intermédiaire du Wi-Fi est interrompue. Il n'est pas non plus possible d'établir une connexion

avec le module de communication HERMES. Les fonctions telles que le guidage dynamique avec Live Traffic Information ne sont alors pas disponibles.

Raccordement du système multimédia à un appareil par l'intermédiaire du Wi-Fi

Cette fonction n'est pas disponible si un module de communication HERMES est monté.

Le type d'établissement de la connexion doit être sélectionné sur le système multimédia et sur l'appareil à raccorder.

i Le déroulement de la connexion peut varier en fonction de l'appareil. Suivez les instructions affichées sur l'écran. Vous trouverez de plus amples informations dans la notice d'utilisation du fabricant.

- ▶ Sélectionnez [Paramètres Internet](#).
- ▶ Sélectionnez [Rechercher réseaux Wi-Fi](#).

Via une clé de sécurité

- ▶ Sélectionnez un réseau Wi-Fi dans la liste.

- ▶ Sur l'appareil à raccorder, affichez la clé de sécurité (voir la notice d'utilisation du fabricant).
- ▶ Entrez cette clé de sécurité dans le système multimédia.
- ▶ Confirmez votre saisie avec **OK**.

i Le mode de connexion via une clé de sécurité est supporté par tous les appareils.

Via le code PIN WPS



- ▶ Sélectionnez un réseau Wi-Fi dans la liste.
- ▶ Sélectionnez  [Connecter via entrée code PIN WPS](#).
Le système multimédia génère un code PIN à 8 chiffres.
- ▶ Entrez ce code PIN sur l'appareil à raccorder.
- ▶ Confirmez votre saisie.

Sur pression d'une touche

- i** Cette fonction est uniquement disponible avec une fréquence Wi-Fi de 2,4 GHz.
- ▶ Sélectionnez un réseau Wi-Fi dans la liste.
- ▶ Sélectionnez  [Connecter via WPS PBC](#).

- ▶ Sur l'appareil à raccorder, sélectionnez «Connecter via WPS PBC» dans les options.
- ▶ Appuyez sur la touche WPS sur l'appareil à raccorder.
- ▶ Sélectionnez [Continuer](#) sur le système multimédia.

L'appareil a déjà été connecté

- ▶ **Connexion automatique** : sélectionnez un réseau Wi-Fi dans la liste.
- ▶ Activez  [Connexion automatique](#).
- ▶ **Connexion** : sélectionnez un réseau Wi-Fi dans la liste.
- ▶ Sélectionnez  [Connexion](#).
La connexion est de nouveau établie. Ces fonctions sont possibles si l'appareil a déjà été connecté au réseau Wi-Fi.

Création d'un point d'accès Wi-Fi

Conditions requises

- **Pour la connexion sur pression d'une touche** : cette fonction est uniquement disponible avec une fréquence Wi-Fi de 2,4 GHz.

Système multimédia:

→ Système →  Réseaux/connexions

Configuration du système multimédia comme point d'accès Wi-Fi

Le type d'établissement de la connexion dépend de l'appareil à raccorder. La fonction doit être supportée par le système multimédia et par l'appareil à raccorder. Le type d'établissement de la connexion doit être sélectionné sur le système multimédia et sur l'appareil à raccorder.

- ▶ Sélectionnez [Configurer un point d'accès](#).
- ▶ Sélectionnez [Connecter l'appareil au point d'accès véhicule](#).

Génération du code PIN WPS

- ▶ Sélectionnez  [Connecter via génération code PIN WPS](#).
- ▶ Entrez le code PIN qui apparaît sur l'écran média dans l'appareil à raccorder et confirmez.

Etablissement de la connexion via le code PIN WPS

- ▶ Sélectionnez  [Connecter via entrée code PIN WPS](#).
- ▶ Sélectionnez [Entrer code PIN WPS](#).
- ▶ Entrez le code PIN qui apparaît sur l'écran de l'appareil externe dans le système multimédia.
- ▶ Sélectionnez [Continuer](#).

Etablissement de la connexion sur pression d'une touche

- ▶ Sélectionnez  [Connecter via PBC WPS](#).
- ▶ Appuyez sur la touche WPS sur l'appareil à raccorder ou sélectionnez [Connecter](#).
- ▶ Sélectionnez [Continuer](#) sur le système multimédia.

Etablissement de la connexion via une clé de sécurité

- ▶ Sélectionnez [Connecter l'appareil au point d'accès véhicule](#).
Une clé de sécurité apparaît.

- ▶ Sélectionnez le véhicule sur l'appareil à raccorder. Le véhicule apparaît avec le SSID **MB HOTSPOT XXXXX**.
- ▶ Entrez la clé de sécurité qui apparaît sur l'écran média dans l'appareil à raccorder.
- ▶ Confirmez votre saisie.

Etablissement de la connexion via NFC

- ▶ Sélectionnez [Etablissement de la connexion via NFC](#).
- ▶ Activez NFC sur l'appareil portable (voir la notice d'utilisation du fabricant).
- ▶ Amenez l'appareil portable dans la zone NFC du véhicule (→ page 309).
- ▶ Sélectionnez [Terminé](#).
L'appareil portable est à présent connecté via NFC avec le point d'accès du système multimédia.

Génération d'une nouvelle clé de sécurité:

- ▶ Sélectionnez [Configurer un point d'accès](#).
- ▶ Sélectionnez [Générer une clé de sécurité](#).
A l'avenir, toute connexion sera établie avec la nouvelle clé de sécurité générée.

- ▶ **Mémorisation de la clé de sécurité** : sélectionnez [Enregistrer](#).
Lorsqu'une nouvelle clé de sécurité est mémorisée, toutes les connexions existantes Wi-Fi sont désactivées. Lorsque les connexions Wi-Fi sont de nouveau établies, la nouvelle clé de sécurité doit être entrée.

Gestion des appareils COMAND Touch

Conditions requises

- L'application COMAND Touch est installée sur l'appareil externe (tablette ou smartphone, par exemple).
- Le Wi-Fi est activé (→ page 266) et le système multimédia est configuré en tant que point d'accès Wi-Fi (→ page 267).

Système multimédia:

↳ Système ▶▶ COMAND Touch

Raccordement et autorisation d'un nouvel appareil

- ▶ Sélectionnez [Autoriser nouvel appareil](#).
- ▶ Sélectionnez [Raccorder nouvel appareil](#).

- ▶ Entrez la clé de sécurité sur l'appareil externe.
Le message [Lancez COMAND Touch sur votre appareil et suivez les instructions](#) apparaît.
- ▶ Sélectionnez [Continuer](#).
- ▶ Confirmez la demande de connexion du nouvel appareil avec [Accepter](#).
- ▶ Entrez le code PIN affiché sur l'appareil externe.
L'appareil est autorisé.

Autorisation d'un appareil déjà raccordé

- ▶ Sélectionnez [Autoriser nouvel appareil](#).
Les appareils déjà raccordés sont affichés.
- ▶ Sélectionnez [Poursuivre avec les appareils raccordés](#).
Le message [Lancez COMAND Touch sur votre appareil et suivez les instructions](#) apparaît.
- ▶ Sélectionnez [Continuer](#).
- ▶ Confirmez la demande de connexion de l'appareil avec [Accepter](#).

- ▶ Entrez le code PIN affiché sur l'appareil externe.
L'appareil est autorisé.

Désautorisation de l'appareil

- ▶ Sélectionnez un appareil autorisé dans la liste.
Un message vous demande si vous souhaitez désautoriser l'appareil sélectionné.
- ▶ Sélectionnez [Oui](#).
L'appareil est désautorisé.

Activation et désactivation de la sécurité enfants

Système multimédia:

↳ Système ▶▶ Sécurité enfants

Blocage et déblocage d'un appareil externe

- ▶ Sélectionnez un appareil externe.
- ▶ Sélectionnez [Bloquer](#).
L'appareil relié via l'application COMAND Touch est bloqué ou débloqué .

Langue système

Remarques relatives à la langue système

Cette fonction vous permet de déterminer la langue dans laquelle seront affichés les messages dans les menus et seront énoncés les guidages vocaux. La sélection de la langue influe sur la possibilité d'entrée de caractères. Les guidages vocaux sont énoncés uniquement dans les langues qui sont prises en charge. Si une langue n'est pas prise en charge, le guidage vocal est énoncé en anglais.

Réglage de la langue système

Système multimédia:

↳ Système ▶ Langue (Language)

▶ Réglez la langue.

ⓘ Si vous utilisez des cartes arabes, vous pouvez également afficher les informations sous forme de texte en caractères arabes sur la carte de navigation. Pour ce faire, sélectionnez العربية dans la liste des langues. Le guidage vocal est alors également énoncé en arabe.

Réglage de l'unité pour la distance

Système multimédia:

↳ Système ▶  Unités de mesure

- ▶ Sélectionnez **km** ou **mi**.
- ▶ Pour un affichage sur l'écran multifonction de l'écran pour les instruments, activez **Tachymètre additionnel**.

Importation des données et exportation des données

Fonction d'importation et d'exportation des données

Les fonctions suivantes peuvent apparaître:

- Transfert de données personnelles d'un système (véhicule) à un autre (véhicule)
- Création d'une copie de sauvegarde de vos données personnelles et réimportation
- Protection de vos données personnelles par l'intermédiaire d'un code PIN afin d'éviter qu'elles ne soient exportées contre votre gré

ⓘ Notez que le système de fichiers NTFS n'est pas pris en charge. Il est recommandé d'utiliser le système de fichiers FAT32.

Importation et exportation de données

REMARQUE Perte des données en cas de retrait prématuré

▶ Ne retirez pas le support de données pendant l'exportation de données.

Mercedes-Benz décline toute responsabilité en cas de pertes de données.

Conditions requises

- Le véhicule est à l'arrêt.
- Le contact est mis ou le véhicule a démarré.
- La carte SD est introduite (→ page 336) ou l'appareil USB est raccordé (→ page 338).

Système multimédia:

↳ Système ▶ Sauvegarde système

▶ Sélectionnez **Importer des données** ou **Exporter des données**.

Importation

- ▶ Sélectionnez un support de données. Un message vous demande si vous souhaitez réellement remplacer les données actuelles. Lorsque les données proviennent d'un autre véhicule, elles seront détectées lors du chargement.

Lorsque les données ont été importées, le système multimédia redémarre.

- ⓘ Après l'importation, il se peut qu'il y ait une modification des réglages actuels du véhicule.

Exportation

Lorsque la protection par code PIN est activée, une demande de code PIN apparaît.

- ▶ Entrez le code PIN à 4 chiffres.
- ▶ Sélectionnez un support de données. Les données sont exportées. L'exportation des données peut durer quelques minutes.

Activation et désactivation de la protection par code PIN

Conditions requises

Pour le déblocage du code PIN:

- Une connexion Internet est établie.
- Un compte Mercedes me est disponible sous <https://me.secure.mercedes-benz.com>.
- Le service [Régl. personnalisés](#) est activé (→ page 272).

Système multimédia:

↳ Système ▶ Protection par PIN

Définition du code PIN

- ▶ Sélectionnez [Définir code PIN](#).
- ▶ Entrez un code PIN à 4 chiffres.
- ▶ Entrez de nouveau le code PIN à 4 chiffres. Lorsque les 2 codes PIN correspondent, la protection par code PIN est active.

Modification du code PIN

- ▶ Sélectionnez [Modifier les réglages](#).
- ▶ Entrez le code PIN actuel.

- ▶ Sélectionnez [Modifier code PIN](#).
- ▶ Définissez un nouveau code PIN.

Activation de la protection par code PIN pour l'exportation des données

- ▶ Sélectionnez [Modifier les réglages](#). Confirmez avec le code PIN.
- ▶ Sélectionnez [Protection des données contre l'exportation](#). Activez ou désactivez la fonction.

Déblocage du code PIN

Si vous avez entré 3 fois de suite un code PIN erroné, votre code PIN est bloqué. Vous pouvez vous faire attribuer un mot de passe unique via le portail en ligne Mercedes me connect, qui vous permet de réinitialiser la protection par code PIN.

- ▶ Sélectionnez [Débloquer code PIN](#).
- ▶ Entrez le mot de passe unique. La protection par code PIN est réinitialisée et vous pouvez définir un nouveau code PIN.

- ⓘ La disponibilité de cette fonction dépend du pays et il se peut qu'elle ne soit pas disponible dans votre pays.

Vous pouvez également faire réinitialiser la protection par code PIN auprès d'un point de service Mercedes-Benz.

Profil utilisateur

Réglage du profil utilisateur

Système multimédia:

↳ Système »  Régl. personnalisés

Affichage du profil utilisateur au démarrage

Lorsque cette fonction est activée, une demande concernant le profil utilisateur à utiliser apparaît lors du démarrage du système.

- ▶ Sélectionnez **Afficher la liste des profils au démarrage**.
- ▶ Activez ou désactivez la fonction.

Sélection du profil utilisateur

- ▶ Sélectionnez **Profil Invité** ou un profil individuel •.
- ⓘ Certains réglages du profil utilisateur ne sont chargés que lorsque le véhicule est à l'arrêt ou lorsque le contact est mis.

Synchronisation automatique

Une synchronisation des profils utilisateur individuels a lieu sur le système multimédia et sur le serveur à chaque coupure et mise de contact. Vous disposez ainsi des profils utilisateur les plus récents.

- ▶ Sélectionnez **Synchronisation automatique**.
- ▶ Activez ou désactivez la fonction.
- ⓘ Pour de plus amples informations sur l'importation et l'exportation de profils utilisateur, voir (→ page 272).

Création d'un profil utilisateur

Système multimédia:

- ↳ Système »  Régl. personnalisés
- ▶▶ Créer un profil
- ▶ Entrez un nom.
- ▶ Sélectionnez **OK**.

Les informations suivantes, par exemple, sont mémorisées dans le profil utilisateur:

- Réglages système
- Informations de navigation et informations routières

Les réglages varient en fonction de l'équipement du véhicule.

Importation et exportation du profil utilisateur

Conditions requises

- Une connexion Internet est établie .
- Un compte Mercedes me est disponible sur le <https://me.secure.mercedes-benz.com>.
- Le service **Régl. personnalisés** est activé.
- La fonction est disponible dans votre pays.

Système multimédia:

↳ Système »  Régl. personnalisés
▶▶ Exportation/importation manuelle

Importation du profil utilisateur

- ▶ Sélectionnez **Importer les profils du serveur**. Le message **Les profils importés vont remplacer les profils existants. Voulez-vous continuer?** apparaît.
- ▶ Sélectionnez **Oui**. Les profils utilisateurs sont importés.

Exportation du profil utilisateur

▶ Sélectionnez [Exporter les profils sur le serveur](#).

Les profils utilisateurs sont exportés.

ⓘ Seuls les profils individuels peuvent être importés ou exportés. Les profils individuels sont toujours importés ou exportés de manière groupée.

ⓘ Certains réglages (entrées du carnet d'adresses ou dernières destinations en provenance de la navigation, par exemple) ne sont pas exportés.

Réglage des options du profil utilisateur

Système multimédia:

↳ [Système](#) >>  [Régl. personnalisés](#)

▶ Sélectionnez le profil.

▶ Sélectionnez les options .

Vous pouvez sélectionner les options suivantes:

- [Renommer](#)
- [Effacer](#)
- [Réinitialiser](#)

ⓘ Le profil d'invité ne peut pas être effacé ou renommé.

Mises à jour de logiciel

Informations relatives aux mises à jour de logiciel

Lorsqu'une mise à jour de logiciel est disponible, le système multimédia affiche un message correspondant.

La disponibilité de cette fonction dépend du pays.

Vous pouvez effectuer différentes mises à jour en fonction de la source:

Source de la mise à jour	Type de mise à jour
Mises à jour via la téléphonie mobile	Cartes de navigation, mises à jour du système, notice d'utilisation numérique
Mises à jour via un support de données externe, par exemple une clé USB	Cartes de navigation

ⓘ Les mises à jour de logiciel via la téléphonie mobile nécessitent une connexion Internet active du véhicule. Celle-ci n'est pas disponible dans tous les pays. Pour de plus amples informations sur la connexion Internet, voir (→ page 330).

Avantages des mises à jour de logiciel

Grâce aux mises à jour de logiciel, votre véhicule est à jour.

Afin d'améliorer constamment la qualité de nos services, vous recevrez à l'avenir des mises à jour de logiciel pour votre système multimédia, les services de Mercedes me connect et le module de communication de votre véhicule. Ces dernières vous seront envoyées par l'intermédiaire du réseau de téléphonie mobile de votre véhicule et pourront être exécutées automatiquement. Sur le portail Mercedes me, vous pouvez suivre le statut de vos mises à jour de logiciel et vous informer sur les nouveautés éventuelles.

Aperçu de vos avantages:

- Réception aisée des mises à jour de logiciel via le réseau de téléphonie mobile
- Amélioration de la qualité et de la disponibilité à long terme des services de Mercedes me connect
- Actualisation permanente de votre système multimédia et du module de communication

Pour de plus amples informations sur les mises à jour de logiciel, consultez le <https://me.secure.mercedes-benz.com>.

Exécution des mises à jour de logiciel

Conditions requises

- Une connexion Internet est établie (→ page 330).
- **Pour les mises à jour automatiques de logiciel** : votre véhicule dispose d'un module de communication fixe.

Système multimédia:

↪ [Système](#) ▶ [Mise à jour logicielle](#)

Mises à jour automatiques de logiciel

- ▶ Activez [Mise à jour en ligne automatique](#). Les mises à jour de logiciel sont automatiquement téléchargées et installées.
Le statut de l'état actuel des mises à jour de logiciel s'affiche.

Mises à jour manuelles de logiciel

- ▶ Désactivez [Mise à jour en ligne automatique](#).
- ▶ Sélectionnez une mise à jour de logiciel dans la liste et lancez la mise à jour.

Activation de la mise à jour de logiciel

- ▶ Redémarrez le système.

Fonctionnement des mises à jour importantes du système

Pour la sécurité des données de votre système multimédia, des mises à jour importantes du système peuvent s'avérer nécessaires. Veuillez installer celles-ci, faute de quoi la sécurité de votre système multimédia ne peut plus être garantie.

- ⓘ Lorsque la mise à jour en ligne automatique est activée, les mises à jour du système sont automatiquement téléchargées (→ page 274).

Dès qu'une mise à jour du système est disponible au téléchargement, un message correspondant s'affiche sur l'écran média.

Vous disposez des possibilités de sélection suivantes:

- [Télécharger](#)
La mise à jour du système est téléchargée en arrière-plan.
- [Détails](#)

Des informations sur la mise à jour du système non encore installée sont affichées.

- **Plus tard**

Vous pouvez télécharger ultérieurement la mise à jour du système manuellement (→ page 274).

Lorsque le téléchargement est terminé et que la mise à jour du système est prête à être installée, le système vous en informe.

- ① Arrêtez le véhicule à un endroit approprié à l'écart de la circulation avant de lancer l'installation.

Conditions requises pour l'installation:

- Le contact est mis.
- Le moteur ne tourne pas.
- Vous avez lu et accepté les indications et avertissements.
- Le frein de stationnement est serré.

Si toutes les conditions sont réunies, la mise à jour du système est installée. Pendant l'installation, le système multimédia ne peut pas être utilisé et les fonctions du véhicule sont limitées.

Si des erreurs se produisent pendant l'installation, le système tente automatiquement de restaurer la version antérieure. Lorsque la restauration de la version antérieure s'avère impossible, un symbole apparaît sur l'écran du système multimédia. Rendez-vous dans un atelier qualifié pour résoudre le problème.

Fonction de remise à zéro

Système multimédia:

↳ **Système** ▶ **Remettre à zéro**

Les données personnelles sont effacées, par exemple:

- Mémoire des stations
- Téléphones portables raccordés

▶ Sélectionnez **Oui**.

Lorsque la protection par code PIN est activée, un message vous demande si vous souhaitez également remettre à zéro le code PIN lorsque vous rétablissez les réglages d'usine.

▶ Sélectionnez **Oui**.

▶ Entrez le code PIN actuel.
Le code PIN est remis à zéro.

ou

▶ Sélectionnez **Non**.
Le code PIN actuel est conservé après la remise à zéro.

- ① Si vous avez oublié votre code, vous pouvez faire désactiver la protection par code PIN par un point de service Mercedes-Benz.

Un nouveau message vous demande si l'appareil doit vraiment être remis à zéro.

▶ Sélectionnez **Oui**.
Le système multimédia est remis dans l'état dans lequel il se trouvait à la livraison.

Navigation

Activation de la navigation

Système multimédia:

→ Navigation

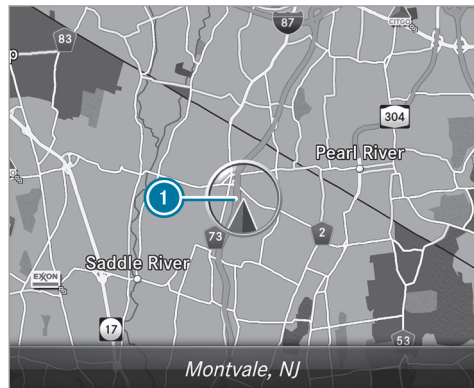

- ▶ Egalement: appuyez sur la touche **NAVI**. La carte apparaît et affiche la position actuelle du véhicule ①.

- ① Lorsque vous modifiez un réglage dans la climatisation, la ligne de la climatisation apparaît pendant un court instant.

Affichage ou masquage du menu Navigation

Conditions requises

- Vous pouvez voir la position actuelle du véhicule sur la carte.

Système multimédia:

→ Navigation



- ▶ **Affichage** : balayez vers la gauche sur le pavé tactile ou le Touch Control.

ou

- ▶ Poussez le sélecteur vers la gauche.
- ▶ **Masquage** : balayez vers la droite sur le pavé tactile ou le Touch Control.

ou

- ▶ Poussez le sélecteur vers la droite.
- ❗ Si vous souhaitez afficher ou masquer des niveaux de menu inférieurs, balayez ou poussez vers la gauche ou la droite autant de fois que nécessaire.

Entrée des destinations

Entrée d'une destination spéciale ou d'une adresse

⚠ ATTENTION Les systèmes d'information et les appareils de communication risquent de détourner votre attention

L'utilisation de systèmes d'information et d'appareils de communication intégrés au véhicule pendant la marche pourrait détourner votre attention de la circulation. Vous risquez en outre de perdre le contrôle du véhicule.

- ▶ N'utilisez ces appareils que si les conditions de circulation le permettent.

- ▶ Si ce n'est pas le cas, arrêtez-vous en tenant compte des conditions de circulation et procédez à des entrées dans le système uniquement lorsque le véhicule est à l'arrêt.

Lorsque vous utilisez le système multimédia, tenez compte des dispositions légales en vigueur dans le pays dans lequel vous vous trouvez.

Conditions requises

- **Pour la recherche en ligne** : Mercedes me connect est disponible.
- Vous disposez d'un compte utilisateur sur le portail Mercedes me.
- Le service est disponible.
- Le service a été activé dans un point de service Mercedes-Benz.

Pour de plus amples informations, consultez le <https://www.mercedes.me>.

Système multimédia:

➔ **Navigation**

- ▶ Affichez le menu Navigation.

- ▶ Sélectionnez  **Entrer destination** .



L'Etat ou la province dans lequel/laquelle le véhicule se trouve est réglé(e) ❶.

Pour la saisie de la destination, 2 variantes vous sont proposées:

- Recherche libre ❷
- Recherche par étapes ❸



Variante 1: recherche libre

- ▶ Entrez la destination spéciale ou l'adresse dans ❷. Vous pouvez effectuer la saisie dans n'importe quel ordre. Pendant la saisie de la destination, le système multimédia fait des propositions. La

sélection d'une destination se fait dans une liste.

Saisissez, par exemple, les éléments suivants de l'adresse:

- Ville, rue, numéro de rue
- Rue, ville
- Code postal (CP)
- Nom de la destination spéciale
- Catégorie de la destination spéciale, par exemple [Station-service](#)
- Ville, nom de la destination spéciale

► **Commutation sur la fonction de reconnaissance de l'écriture manuscrite** : sélectionnez  .



► Tracez le caractère sur le pavé tactile.

► **Commutation en mode de sélection des caractères** : appuyez sur la touche .

ou

► Appuyez sur le pavé tactile.

► **Effacement de l'entrée** : sélectionnez

  (si disponible).

Utilisez les opérations suivantes:

- Confirmation brève: efface le dernier caractère entré ou la dernière proposition reprise.
- Confirmation longue: efface l'entrée complète.

► **Réglage de la langue écrite** : sélectionnez

 .

► Sélectionnez la langue écrite.

 Cette fonction peut s'avérer utile pour les pays dans lesquels plusieurs jeux de caractères sont pris en charge. Par exemple la Russie, qui possède des caractères cyrilliques et latins.

► **Affichage de la recherche en ligne** : sélectionnez  [Recherche en ligne](#).

Une fois la connexion Internet établie, une liste apparaît. Elle indique les destinations en ligne en fonction de la saisie effectuée.

Les destinations en ligne sont mises à disposition par un fournisseur d'accès à Internet.

► Sélectionnez la destination en ligne.

ou

► Entrez la destination en ligne ou une adresse de 3 mots dans la ligne de saisie.

 Entrez une adresse de 3 mots (→ page 283).

La recherche en ligne n'est pas disponible dans tous les pays.

► **Affichage de la liste** : appuyez sur la touche

.

ou

► Si la ligne supérieure du clavier virtuel est sélectionnée, naviguez vers le haut.

► Sélectionnez la destination dans la liste.

► **Validation de la destination** : sélectionnez  [Définir comme destination](#).

Si la destination n'est pas univoque, une liste apparaît.

► Sélectionnez la destination.

L'adresse de destination s'affiche.

Variante 2: recherche par étapes

► Appuyez sur la touche .

ou

▶ Si la ligne supérieure du clavier virtuel est sélectionnée, naviguez vers le haut. Le clavier virtuel disparaît. **Ville ou CP** est mis en surbrillance. D'autres champs d'entrée sont disponibles, par exemple pour **Destination spéciale**.

▶ Sélectionnez **Ville ou CP**. Le clavier virtuel apparaît.

▶ Entrez la ville ou le CP. Pendant la saisie de la destination, le système multimédia fait des propositions. La sélection d'une destination se fait dans une liste.

Vous pouvez effectuer la saisie de l'adresse dans n'importe quel ordre, par exemple:

- **Ville ou CP, Rue, N° rue**
Si les rues transversales sont disponibles, saisissez l'une d'entre elles.
- **Rue, Ville ou CP**
- **Destination spéciale**, par exemple **Station-service, Ville ou CP**

❶ Pendant la saisie de la destination, utilisez les fonctions suivantes:

- Commutation sur la fonction de reconnaissance de l'écriture manuscrite
- Commutation en mode de sélection des caractères
- Effacement de l'entrée
Effacement d'une entrée avec  pendant la recherche par étapes, pour une **Destination spéciale** par exemple. Pour ce faire, naviguez vers la gauche.
- Affichage de la recherche en ligne (si disponible)
- Affichage de la liste

Les fonctions sont décrites dans la recherche libre.

▶ **Modification de l'Etat/de la province :** sélectionnez l'Etat ou la province.

▶ Entrez l'Etat ou la province. Il suffit d'entrer les premiers caractères.

▶ Sélectionnez l'Etat ou la province dans la liste.

▶ **Modification du pays :** sélectionnez le pays.

▶ Entrez le pays. Il suffit d'entrer les premiers caractères.

▶ Sélectionnez le pays dans la liste.

▶ **Validation de la destination :** sélectionnez **Définir comme destination**.

Si la destination n'est pas univoque, une liste classée en fonction de la distance apparaît.

▶ Sélectionnez la destination.

L'adresse de destination s'affiche.

Sélection des dernières destinations

Système multimédia:

↳ Navigation

▶  **Dernières destinations et autres destinations**

▶ Sélectionnez **Dernières destinations**.

▶ Sélectionnez la destination.

L'adresse de destination s'affiche.

ou

▶ Si des favoris ont déjà été enregistrés (→ page 293), sélectionnez **Favoris principaux**.

- ▶ Sélectionnez le favori.
L'adresse de destination s'affiche.

Sélection d'une destination spéciale

Système multimédia:

↳ Navigation

▶▶  Dernières destinations et autres destinations ▶▶ Dest. spéc.

- ▶ Sélectionnez la catégorie.

ou

- ▶ Sélectionnez [Toutes les catégories](#), puis la catégorie.



Le guidage est désactivé : la recherche s'effectue dans les environs de la position actuelle du véhicule. La liste est classée par ordre croissant d'éloignement.

Les destinations spéciales contiennent les informations suivantes:

- Nom de la destination spéciale
- Distance à vol d'oiseau jusqu'à la destination spéciale

- Lors de la recherche autour de la position actuelle du véhicule, direction à vol d'oiseau de la destination spéciale (flèche)
- ▶ Sélectionnez la destination spéciale.
- ▶ **Le guidage est activé** : sélectionnez la zone de recherche avant de sélectionner la destination spéciale (voir exemple).
- ▶ Si vous avez défini des destinations intermédiaires, celles-ci peuvent également être sélectionnées comme zones de recherche après la sélection de [Dans les environs de la destination](#).

Filtrage de l'affichage en fonction des destinations spéciales

- ▶ Entrez la suite de caractères recherchée dans  Rechercher.
La liste des résultats affiche les destinations spéciales correspondantes.
- ▶ Sélectionnez .
La 1^{re} destination spéciale est mise en surbrillance dans la liste.
- ▶ Sélectionnez la destination spéciale.

Exemple: définition de la zone de recherche pour la catégorie Stationnement lorsque le guidage est activé

- ▶ Sélectionnez [Dans les environs](#), [Dans les environs de la destination](#) ou [Sur l'itinéraire](#).
La liste affiche les destinations spéciales trouvées ou ouvre la vue d'ensemble de l'itinéraire après sélection de [Dans les environs de la destination](#).
- ▶ Sélectionnez la destination spéciale.
- ▶ Sélection de [Dans les environs de la destination](#): sélectionnez la destination intermédiaire ou la destination.

Lancement de la recherche automatique de stations-service

Conditions requises

- La recherche automatique de stations-service est activée (→ page 287).

Situation de marche

Le guidage est en cours. Le niveau de remplissage du réservoir de carburant atteint la réserve de carburant.

Le message **Réserve de carburant. Voulez-vous lancer la recherche de stations-services?** est affiché.

- ▶ Sélectionnez **Oui**.
La recherche automatique de stations-service est lancée. Les stations-service disponibles sont ensuite affichées le long de l'itinéraire et dans les environs de la position actuelle du véhicule.
- ▶ Sélectionnez la station-service.
L'adresse de la station-service apparaît.
- ▶ Si aucun guidage n'est activé, sélectionnez **Lancer le guidage**.
La station-service sélectionnée est réglée en tant que destination. Le guidage commence.

ou

- ▶ Si le guidage est activé, sélectionnez **Lancer le nouveau guidage** ou **Définir comme destination intermédiaire suivante**.
Lancer le nouveau guidage: la station-service sélectionnée est réglée en tant que nouvelle destination. Les destinations et destinations intermédiaires antérieures sont effacées. Le

guidage jusqu'à la station-service commence.

Définir comme destination intermédiaire suivante: la station-service sélectionnée est réglée en tant que destination intermédiaire suivante. Le guidage commence.

- ▶ **S'il existe déjà 4 destinations intermédiaires**: sélectionnez **Oui** dans la demande de confirmation.
La station-service sélectionnée est entrée en position 1 dans le menu Destinations intermédiaires. La destination intermédiaire 4 est effacée. Le guidage commence.

Entrée d'une destination intermédiaire

Conditions requises

- Une destination est entrée.

Système multimédia:

- ↳ Navigation
- ▶▶ Destinations intermédiaires et infos
- ▶ Sélectionnez **Rechercher une destination intermédiaire**.

- ▶ Entrez la destination intermédiaire comme destination spéciale ou comme adresse (→ page 277).

- ▶ Sélectionnez la destination intermédiaire.
- ▶ Sélectionnez **Définir comme destination**.

ou

- ▶ Pendant un guidage, sélectionnez une destination intermédiaire via  **Entrer destination**.
- ▶ Après l'entrée de la destination, sélectionnez **Définir comme destination intermédiaire suivante**.



Modification des destinations intermédiaires

Conditions requises

- Vous avez saisi une destination et au moins une destination intermédiaire.

Système multimédia:

- ↳ Navigation
- ▶▶ Destinations intermédiaires et infos
- ▶ **Affichage de la carte**: sélectionnez la destination ou la destination intermédiaire.

- ▶ Sélectionnez  Carte .
- ▶ Déplacez la carte (→ page 298).
- ▶ Sélectionnez une destination sur la carte (→ page 283).
- ▶ **Modification de l'ordre des destinations :** sélectionnez la destination ou la destination intermédiaire.
- ▶ Sélectionnez  Déplacer .
- ▶ Déplacez la destination intermédiaire sur la position souhaitée.
- ▶ Appuyez sur le Touch Control, sur le sélecteur ou sur le pavé tactile.
- ▶ **Effacement d'une destination :** sélectionnez la destination ou la destination intermédiaire.
- ▶ Sélectionnez  Effacer.

Calcul d'un itinéraire avec des destinations intermédiaires

Conditions requises

- Vous avez saisi une destination et au moins une destination intermédiaire.

Système multimédia:

↳ Navigation

▶▶ Destinations intermédiaires et infos

- ▶ Sélectionnez Lancer le nouveau guidage. Le système calcule l'itinéraire en tenant compte des destinations intermédiaires réglées.

Sélection d'un contact pour l'entrée de la destination

Conditions requises

- Un téléphone portable est raccordé au système multimédia (→ page 306).
- Le service en ligne «Naviguer vers contact» est disponible et activé.

Système multimédia:

↳ Navigation

▶▶  Dernières destinations et autres destinations ▶▶ Contacts

- ▶ Sélectionnez le contact. Les données du contact apparaissent.

- ▶ Sélectionnez l'adresse. Le message **Veillez patienter...** apparaît. La recherche s'effectue en ligne.
- ▶ Sélectionnez la destination.

Filtrage de l'affichage selon les contacts

- ▶ Entrez le nom ou le numéro de téléphone, par exemple, dans le champ de recherche.
- ▶ Sélectionnez  . Le premier contact est sélectionné dans la liste.
- ▶ Sélectionnez le contact.
- ▶ Sélectionnez l'adresse.

Entrée des coordonnées géographiques

Système multimédia:

↳ Navigation

▶▶  Dernières destinations et autres destinations ▶▶ Coordonnées géographiques

- ▶ Entrez les coordonnées géographiques en tant que latitude et longitude respectivement en degrés, minutes et secondes. La carte affiche la position.

- ▶ Confirmez votre saisie.
- ▶ **Calcul de l'itinéraire** : sélectionnez [Lancer le guidage](#).
- ▶ S'il existe déjà un itinéraire, sélectionnez [Lancer le nouveau guidage](#) ou [Définir comme destination intermédiaire](#).

Entrée d'une destination sous la forme d'une adresse de 3 mots

Conditions requises

- La recherche de la destination via une adresse de 3 mots est disponible dans la recherche en ligne (→ page 277).
 - Une connexion Internet est établie.
- ① La recherche de la destination via une adresse de 3 mots n'est pas disponible dans tous les pays.

Système multimédia:

↳ [Navigation](#) ▶  [Entrer destination](#)

- ▶ Sélectionnez [Recherche en ligne](#).

- ▶ Entrez l'adresse de destination en tant qu'adresse de 3 mots. Séparez chaque mot par un point.
Les résultats de la recherche apparaissent.
- ▶ Sélectionnez la destination dans la liste. L'adresse de destination s'affiche. L'itinéraire peut être calculé.

① Les adresses de 3 mots de what3words sont un système d'adressage alternatif en plusieurs langues pour le géoréférencement du monde entier avec une résolution de 3 mètres. Grâce à ce quadrillage, même des endroits sur la surface de la Terre qui n'ont pas d'adresse de bâtiment (rue et numéro de maison, par exemple) sont couverts.

L'Empire State Building a, selon la langue, l'adresse de 3 mots suivante:

- Anglais: **parade.help.bleat**
- Français: **commun.verbe.bisquer**
- Espagnol: **suertes.diga.pesca**

Les adresses de 3 mots sont univoques, faciles à mémoriser et correspondent à la majorité des applications courantes.

Vous pouvez convertir les adresses en adresses de 3 mots et inversement:

- sur la page Web <https://what3words.com>
- dans les applications de what3words

Sélection d'une destination sur la carte

Système multimédia:

↳ [Navigation](#) ▶  [Options](#)

- ▶ Sélectionnez [Menu Carte](#).

ou

- ▶ Appuyez sur l'élément de commande central lorsque la carte apparaît en plein écran. Le menu Carte apparaît.
- ▶ Dans le menu Carte , sélectionnez «Déplacement de la carte» (→ page 297).
- ▶ Déplacez le doigt dans n'importe quelle direction sur le Touch Control ou le pavé tactile.

ou

- ▶ Poussez le sélecteur dans n'importe quelle direction.

La carte en dessous du réticule se déplace dans la direction correspondante. Plus vous éloignez le doigt de la position de départ sur le pavé tactile, plus la vitesse de déplacement de la carte augmente.

- ▶ Appuyez sur le Touch Control, sur le sélecteur ou sur le pavé tactile.
Si plusieurs destinations se trouvent dans les environs du réticule, une liste affiche les destinations spéciales et les routes disponibles.
Si une seule destination se trouve dans les environs du réticule, l'adresse de destination apparaît.
- ▶ Sélectionnez la destination dans la liste.
L'adresse de destination s'affiche.

Réglage de l'orientation de la carte 2D ou 3D

- ▶ Sélectionnez [Orientation de la carte: 2D/3D](#).
- ▶ Appuyez sur le Touch Control, sur le pavé tactile ou sur le sélecteur.
La carte est affichée avec l'orientation sélectionnée.

Affichage des messages d'information routière dans les environs de la carte

- ▶ Sélectionnez [Infos trafic dans les environs](#).
La carte apparaît.
- ▶ Balayez vers la gauche ou vers la droite sur le pavé tactile.

ou

- ▶ Poussez le sélecteur vers la gauche ou vers la droite.
L'événement précédent ou suivant qui concerne la circulation est mis en surbrillance sur la carte. Des informations relatives au message d'information routière sont affichées.

- ⓘ Les messages d'information routière ne sont pas disponibles dans tous les pays.

Affichage des destinations spéciales dans les environs de la carte

- ▶ Sélectionnez [Destinations spéciales dans les environs](#).
- ▶ Balayez vers la gauche ou vers la droite sur le pavé tactile.

ou

- ▶ Poussez le sélecteur vers la gauche ou vers la droite.

La destination spéciale précédente ou suivante est mise en surbrillance sur la carte. Le nom ou l'adresse apparaît.

- ▶ **Filtrage de l'affichage en fonction de la catégorie de destinations spéciales :**
balayez vers le bas sur le Touch Control ou le pavé tactile.

ou

- ▶ Poussez le sélecteur vers le bas.
- ▶ Sélectionnez la catégorie de destinations spéciales.

- ⓘ [Symboles personnels](#) permet la sélection personnalisée de symboles de destinations spéciales (→ page 299).

Itinéraire

Calcul de l'itinéraire

Conditions requises

- La destination est entrée.
- L'adresse de destination s'affiche.

▶ Si aucun guidage n'est activé, sélectionnez **Lancer le guidage**.
L'itinéraire jusqu'à la destination est calculé. La carte affiche l'itinéraire. Ensuite, le guidage commence.

ou

▶ Si un guidage est activé, sélectionnez **Lancer le nouveau guidage** ou **Définir comme destination intermédiaire suivante**.

Lancer le nouveau guidage: l'adresse de destination sélectionnée est réglée en tant que nouvelle destination. Les destinations et destinations intermédiaires antérieures sont effacées. Le guidage vers la nouvelle destination démarre.

Définir comme destination intermédiaire suivante: l'adresse de destination sélectionnée est réglée en tant que destination intermédiaire suivante. Le guidage commence.

Prise en compte d'un itinéraire alternatif

▶ Sélectionnez un itinéraire alternatif (→ page 287).

Autres fonctions du menu

▶ **Mémorisation de la destination** : sélectionnez  **Enregistrer sous "Dernières destinations"**.

▶ **Affichage sur la carte** : sélectionnez  **Carte**.

▶ **Composition d'un numéro de téléphone** : sélectionnez  **Appeler** (si disponible).

▶ **Affichage d'une adresse Internet** : sélectionnez  **www** (si disponible).

Sélection du type d'itinéraire

Système multimédia:

→ **Navigation** ▶▶  **Itinéraire et position**

▶ Sélectionnez **Réglages de l'itinéraire**.

▶ Sélectionnez le type d'itinéraire.
Si un guidage est activé, le système calcule l'itinéraire sur la base du nouveau type d'itinéraire.

Si aucun guidage n'est activé, le système calcule le prochain itinéraire sur la base du nouveau type d'itinéraire.

Vous pouvez sélectionner les types d'itinéraire suivants:

- **Itinéraire Eco**

Le système calcule un itinéraire économique. Le temps de trajet peut augmenter par rapport à l'itinéraire rapide.

Le symbole correspondant à la position actuelle du véhicule est représenté en vert.

- **Itinéraire rapide**

Le système calcule un itinéraire avec un temps de trajet court.

- **Itinéraire court**

Le système calcule un itinéraire avec une longueur de trajet courte.

Pour ces types d'itinéraire, **Contournement automatique des embouteillages** peut être activé ou désactivé . Si **Contournement automatique des embouteillages** est activé, **Contournement des embouteillages sur requête** peut être sélectionné.

Les réglages **Contournement automatique des embouteillages** et **Contournement des embou-**

teillages sur requête ne sont pas disponibles dans tous les pays.

Les réglages permettent les choses suivantes:

- **Contournement automatique des embouteillages**

Le système calcule l'itinéraire sur la base du type d'itinéraire actuellement réglé.

Il est tenu compte des messages d'information routière de Live Traffic Information.

Live Traffic Information n'est pas disponible dans tous les pays.

- **Contournement des embouteillages sur requête**

Lorsqu'un nouvel itinéraire pour lequel le temps de trajet sera plus court est déterminé en raison de messages d'information routière, une demande de confirmation apparaît. Vous pouvez conserver l'itinéraire actuel ou reprendre l'itinéraire dynamique.

Sélection des options d'itinéraire

Système multimédia:

Navigation ► Itinéraire et position
► Options Eviter...

Exclusion de zones

- Sélectionnez **Zones** (→ page 300).

Exclusion des autoroutes, ferrys, trains autos, tunnels, routes non stabilisées

- Sélectionnez ou désélectionnez l'option d'exclusion.

Utilisation des routes à péage

- Sélectionnez **Utiliser routes à péage**.
- Sélectionnez **Paiement en espèces, Péage électronique** ou **OFF**.

L'itinéraire prend en compte les routes soumises à une taxe d'utilisation (péage).

Si vous sélectionnez **OFF**, les routes à péage ne sont pas prises en compte.

Les options d'itinéraire sélectionnées ne peuvent pas toujours être prises en compte. Ainsi, l'itinéraire calculé peut par exemple inclure des

lignes de ferry, même si l'option d'exclusion **Ferrys** est activée. Un message correspondant apparaît alors et est diffusé.

Utilisation des voies de covoiturage

- Sélectionnez **Nombre de personnes dans le véhicule**.
- Sélectionnez le nombre. Lorsque vous utilisez les voies réservées au covoiturage, respectez les prescriptions légales en vigueur, les dispositions locales et les horaires réglementés. Les voies réservées au covoiturage ne peuvent être utilisées qu'à certaines conditions.

Les options d'itinéraire ne sont pas disponibles dans tous les pays.

Sélection des messages concernant l'itinéraire

Système multimédia:

Navigation ► Options
► Messages

- Activez ou désactivez un message.

Vous pouvez sélectionner les messages suivants:

- [Annoncer les alertes de trafic](#)

Cette fonction n'est pas disponible dans tous les pays.

- [Annoncer le nom des rues](#)

Le système multimédia annonce le nom des rues vers lesquelles la prochaine manœuvre dirige le véhicule.

Cette fonction n'est pas disponible dans tous les pays ni dans toutes les langues.

Affichage des informations sur la destination

Conditions requises

- Une destination est entrée.

Système multimédia:

↳ [Navigation](#)

- ▶ Sélectionnez [Destinations intermédiaires et infos](#).

Les informations suivantes sont affichées:

- Destinations intermédiaires et destination
L'itinéraire peut contenir jusqu'à 4 destinations intermédiaires.

- Nom, adresse
- Trajet restant à parcourir
- Heure d'arrivée

Sélection d'un itinéraire alternatif

Système multimédia:

↳ [Navigation](#) ▶ [Itinéraire et position](#)

- ▶ Sélectionnez [Autre itinéraire](#).

Les itinéraires sont affichés en fonction du réglage sélectionné dans les réglages de l'itinéraire.

L'itinéraire actuellement sélectionné est représenté par une ligne bleu foncé.

- ▶ Sélectionnez un itinéraire alternatif.

Activation et désactivation de la recherche automatique de stations-service

Système multimédia:

↳ [Navigation](#) ▶ [Options](#)

- ▶ Activez ou désactivez [Réserve carburant](#).

Recherche activée : lorsque la réserve de carburant est atteinte, un message vous

demandant si vous souhaitez lancer la recherche de stations-service apparaît.

Utilisation de la recherche automatique de stations-service

Conditions requises

La recherche automatique de stations-service est activée (→ page 287).

La demande de confirmation [Réserve de carburant. Voulez-vous lancer la recherche de stations-services?](#) apparaît.

- ▶ Sélectionnez [Oui](#).

La recherche automatique de stations-service est lancée. Les stations-service disponibles sont affichées le long de l'itinéraire et dans les environs.

- ▶ Sélectionnez la station-service.
- ▶ S'il n'existe aucun itinéraire, définissez la station-service en tant que destination.

ou

- ▶ S'il existe un itinéraire, définissez la station-service en tant que prochaine destination intermédiaire.

Lancement de la recherche automatique d'aires de repos

Conditions requises

- Le système ATTENTION ASSIST et la fonction **Proposer aire de repos** sont activés (→ page 182).

Situation de marche

Le message **Attention Assist Voulez-vous lancer la recherche d'aires de repos?** est affiché.

- ▶ Sélectionnez **Oui**.
La recherche d'aires de repos démarre. Les aires de repos disponibles sont affichées le long de l'itinéraire et dans les environs de la position actuelle du véhicule.
- ▶ Sélectionnez une aire de repos.
L'adresse de l'aire de repos apparaît.
- ▶ Lorsqu'aucun guidage n'est activé, sélectionnez **Lancer le guidage**.
L'aire de repos sélectionnée est définie en tant que destination. Le guidage commence.

ou

- ▶ Si le guidage est activé, sélectionnez **Lancer le nouveau guidage** ou **Définir comme destination intermédiaire suivante**.

Lancer le nouveau guidage: l'aire de repos sélectionnée est définie en tant que nouvelle destination. La destination précédente et toutes les destinations intermédiaires sont effacées. Le guidage jusqu'à l'aire de repos commence.

Définir comme destination intermédiaire suivante: l'aire de repos sélectionnée est définie en tant que destination intermédiaire suivante. Le guidage commence.

Guidage

Remarques relatives au guidage

- ⚠ **ATTENTION** La manipulation d'appareils de communication intégrés au véhicule pendant la marche détourne votre attention de la circulation.

L'utilisation d'appareils de communication intégrés au véhicule pendant la marche

détourne votre attention de la circulation. Vous risquez en outre de perdre le contrôle du véhicule.

- ▶ N'utilisez ces appareils que si les conditions de circulation le permettent.
- ▶ Si ce n'est pas le cas, arrêtez-vous en tenant compte des conditions de circulation et procédez à des entrées dans le système uniquement lorsque le véhicule est à l'arrêt.

Lorsque vous utilisez le système multimédia, tenez compte des dispositions légales en vigueur dans le pays dans lequel vous vous trouvez. Le guidage commence une fois l'itinéraire calculé.

Le code de la route a toujours priorité sur les instructions de conduite du système multimédia.

Vous pouvez utiliser les instructions de conduite suivantes:

- Messages de guidage vocal
- Affichages du guidage
- Recommandations de voie de circulation

Si vous ne suivez pas les instructions de conduite ou si vous quittez l'itinéraire calculé, un nouvel itinéraire est automatiquement calculé.

Les instructions de conduite peuvent différer des conditions de circulation réelles:

- Le tracé a été modifié.
- Le sens d'une rue à sens unique a été inversé.

Soyez donc attentif aux différentes règles de circulation et aux conditions de circulation actuelles pendant la marche.

L'itinéraire peut être différent de l'itinéraire idéal dans les situations suivantes:

- Travaux
- Données cartographiques numériques incomplètes

Remarques relatives à la réception GPS

Le fonctionnement du système de navigation dépend, entre autres, de la réception GPS. Dans certaines situations, la réception GPS peut être limitée ou perturbée, voire impossible, par exemple dans les tunnels et les parkings couverts.

Vue d'ensemble des manœuvres

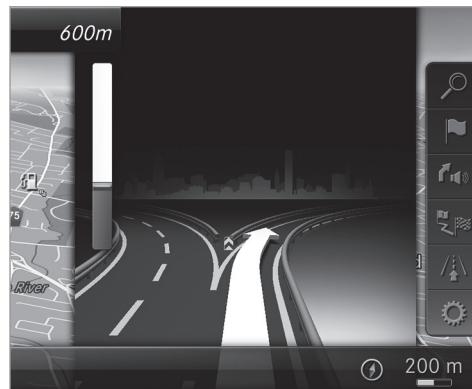

Une manœuvre se compose de 3 phases:

- Phase de préparation
S'il y a suffisamment de temps entre les manœuvres, le système multimédia vous prépare à la manœuvre que vous allez avoir à effectuer prochainement. Il émet par exem-

ple le guidage vocal «Préparez-vous à tourner à droite».

La carte apparaît en plein écran.

- Phase d'annonce

Le système multimédia vous annonce la manœuvre que vous allez devoir effectuer sous peu, en émettant par exemple le guidage vocal «Dans 300 ft (100 m), tournez à droite».

L'affichage est partagé en 2 parties égales. La partie gauche affiche la carte, tandis que vous voyez apparaître à droite une représentation détaillée du croisement ou une image en 3D de la manœuvre imminente.

- Phase de manœuvre

Le système multimédia vous annonce la manœuvre que vous allez devoir effectuer immédiatement, par exemple avec le message «Tournez à droite maintenant».

L'affichage est partagé en 2 parties égales.

La manœuvre doit être effectuée lorsque la barre claire à droite indique 0 ft (0 m) et que le symbole de la position actuelle du véhicule

a atteint le point de manœuvre mis en évidence.

Une fois la manœuvre effectuée, la carte apparaît en plein écran.

- ❶ Les manœuvres apparaissent également sur l'écran pour les instruments.

Vue d'ensemble des recommandations de voie de circulation

L'affichage apparaît lorsque la route comporte plusieurs voies de circulation.

Si la carte numérique contient les données correspondantes, le système multimédia affiche une recommandation concernant la voie à emprunter pour les 2 prochaines manœuvres.



- ❶ Voie recommandée
- ❷ Voie possible
- ❸ Voies à éviter

Les voies de circulation suivantes sont affichées:

- Voie recommandée ❶
Vous pouvez rester sur cette voie pour effectuer la prochaine manœuvre ainsi que la suivante.

- Voie possible ❷
Vous pouvez rester sur cette voie pour effectuer la prochaine manœuvre uniquement.
- Voie à éviter ❸
Vous devez obligatoirement changer de voie pour effectuer la prochaine manœuvre.

D'autres voies de circulation peuvent apparaître pendant la manœuvre.

- ❶ Les recommandations de voie de circulation peuvent également apparaître sur l'écran pour les instruments et dans l'affichage tête haute.

Destination atteinte (vue d'ensemble)

Lorsque vous êtes arrivé à destination, le système affiche le drapeau d'arrivée . Le guidage est terminé.

Lorsque vous avez atteint une destination intermédiaire, le système affiche le drapeau portant le numéro de la destination intermédiaire . Le guidage continue ensuite.

Activation et désactivation des messages de guidage vocal

Conditions requises



- Le guidage est activé.

▶ **Désactivation** : appuyez sur le bouton de réglage du volume sonore du volant multifonction pendant le guidage vocal (→ page 260).

ou

▶ Appuyez sur le bouton de réglage du volume sonore de la console centrale pendant le guidage vocal (→ page 260).
Le message **Les instructions de conduite vocales sont désactivées** apparaît.

ou

▶ Affichez le menu Navigation (→ page 276).
▶ Sélectionnez  **Instruction de conduite**. Le symbole est remplacé par .
▶ **Activation** : sélectionnez  **Instruction de conduite**.
Le guidage vocal actuel est lu.

❶ Le guidage vocal est automatiquement activé dans les situations suivantes:

- Un nouveau guidage est lancé.
- L'itinéraire est recalculé.

❷ Vous pouvez ajouter cette fonction sous **Act./désact. instructions conduite vocales** en tant que favori et l'afficher.

Activation et désactivation du guidage vocal lors des communications téléphoniques

▶ Sélectionnez **Système**.
▶ Sélectionnez  **Audio**.
▶ Sélectionnez **Messages de navigation et d'info trafic**.
▶ Activez ou désactivez **Instructions de conduite pendant les appels**.

Réglage du volume sonore des messages de guidage vocal

Conditions requises

- Le guidage est activé.

▶ **Par l'intermédiaire du volant multifonction ou du système multimédia** : tournez le

bouton de réglage du volume sonore sur le volant multifonction pendant un guidage vocal.

ou

▶ Tournez le bouton de réglage du volume sonore situé sur la console centrale pendant un guidage vocal (→ page 260).

❶ Dans les situations suivantes, le volume sonore est relevé au volume sonore maximum ou abaissé au volume sonore minimum:

- Un nouveau guidage est lancé.
- L'itinéraire est recalculé.

❷ Vous pouvez faire personnaliser le réglage du volume sonore minimum par un point de service Mercedes-Benz.

▶ **Via les réglages système** : sélectionnez **Système**.

▶ Sélectionnez  **Audio**.

▶ Sélectionnez **Messages de navigation et d'info trafic**.

- ▶ Sélectionnez **Volume sonore des instructions de conduite**.
- ▶ Réglez le volume sonore.
- ▶ **Activation et désactivation de la réduction du volume sonore pendant le guidage vocal** : sélectionnez **Système**.
- ▶ Sélectionnez  **Audio** .
- ▶ Sélectionnez **Messages de navigation et d'info trafic**.
- ▶ Activez ou désactivez **Réduire son pendant instructions de conduite**.



Répétition des messages de guidage vocal

Conditions requises

- Il existe un itinéraire.
- Le guidage est activé.

Système multimédia:

 **Navigation**

- ▶ Sélectionnez  **Instruction de conduite**.
- ▶ Sélectionnez  **Instruction de conduite**. Le message de guidage vocal actuel est répété.

- ① Vous pouvez ajouter cette fonction sous **Répéter instruction de conduite** en tant que favori et l'afficher.

Interruption du guidage

Conditions requises

- Il existe un itinéraire.
- Le guidage est activé.

Système multimédia:

 **Navigation**

- ▶ Sélectionnez  **Interrompre le guidage**.

Vue d'ensemble du guidage jusqu'à une destination Off Road

La destination Off Road se situe dans les limites de la carte numérique. La carte ne contient aucune route menant à la destination.

Vous pouvez entrer des destinations Off Road dans la carte, par l'intermédiaire de coordonnées géographiques ou par l'intermédiaire d'une adresse de 3 mots. Le système multimédia vous guide aussi longtemps que possible sur les routes connues par des messages de guidage vocal et des affichages de guidage.

Peu avant que la dernière position connue sur la carte soit atteinte, vous entendez le message «Suivez la direction indiquée par la flèche». Une flèche indiquant la direction et la distance à vol d'oiseau jusqu'à la destination apparaît sur l'écran.

Vue d'ensemble du guidage à partir d'une position Off Road jusqu'à la destination

Position Off Road: la position actuelle du véhicule se trouve dans les limites de la carte numérique, en dehors des routes disponibles.

Au début du guidage, les affichages suivants apparaissent:

- Le message **Route inconnue** est affiché.
- Une flèche indique la direction à vol d'oiseau de la destination.

Lorsque le véhicule roule de nouveau sur une route connue du système multimédia, le guidage s'effectue normalement.

Vue d'ensemble de Off Road pendant le guidage

Le parcours réel peut différer de celui indiqué par les données de la carte numérique, en raison

par exemple de modifications du tracé de la route. Dans ce cas, le système multimédia n'est momentanément pas en mesure d'associer la position actuelle du véhicule à la carte numérique. Le véhicule est en position Off Road.

Si le véhicule est affiché comme étant en position Off Road, les affichages suivants apparaissent:

- Le message **Route inconnue**
- Une flèche qui indique la direction à vol d'oiseau de la destination

Lorsque le véhicule roule de nouveau sur une route connue du système multimédia, le guidage s'effectue normalement.

Destination

Mémorisation de la position actuelle du véhicule

Système multimédia:

Navigation

- ▶ Appuyez sur l'élément de commande central lorsque la carte apparaît en plein écran. Le menu Carte apparaît.
- ▶ Sélectionnez ① dans le menu Carte (→ page 297). La position actuelle du véhicule est enregistrée dans la mémoire des dernières destinations.

Mémorisation de la position sur la carte

Système multimédia:

Navigation

La carte est affichée en plein écran.



- ▶ Appuyez sur le Touch Control, sur le sélecteur ou sur le pavé tactile.
- ▶ Dans le menu Carte ②, sélectionnez «Déplacement de la carte» (→ page 297).





- ▶ Sélectionnez la position sur la carte. Lorsque plusieurs entrées sont disponibles pour la position sur la carte, une liste apparaît.
- ▶ Sélectionnez une entrée.
- ▶ Sélectionnez  **Enregistrer sous "Dernières destinations"**. La position sur la carte est mémorisée dans la mémoire des dernières destinations.

Modification des dernières destinations

Système multimédia:

Navigation

- ▶▶  **Dernières destinations et autres destinations** ▶▶ **Dernières destinations**
- ▶ Sélectionnez une des dernières destinations.
- ▶ **Enregistrement comme favori** : sélectionnez  **Enregistrer dans les favoris principaux**. Les favoris apparaissent.
- ▶ Déplacez le favori sur la position souhaitée. S'il existe déjà un favori à cet emplacement, celui-ci est remplacé.

- ▶ **Mémorisation comme adresse de domicile** : sélectionnez  [Enregistrer comme adresse de domicile](#).
- ▶ **Mémorisation comme adresse de travail** : sélectionnez  [Enregistrer comme adresse de travail](#).
- ▶ **Effacement d'une destination ou de toutes les destinations** : sélectionnez  [Effacer](#) ou [Effacer tous](#). Une demande de confirmation apparaît.
- ▶ Sélectionnez [Oui](#).
- ▶ **Affichage des informations sur la destination** : sélectionnez  [Détails](#).

Utilisation de destinations externes

Les destinations externes peuvent être reçues par les sources suivantes :

- Mercedes-Benz Apps
 - Navigation de porte à porte avec l'application Companion (États-Unis)
-  Les destinations reçues sont mémorisées dans les dernières destinations.

Une demande s'affiche sur l'écran média.

- ▶ **Une destination sans informations visuelles a été reçue** : sélectionnez [Oui](#).

▶ Si aucun guidage n'est activé, sélectionnez [Lancer le guidage](#). L'itinéraire jusqu'à la destination est calculé. La carte affiche l'itinéraire. Ensuite, le guidage commence.

ou

- ▶ Si un guidage est activé, sélectionnez [Lancer le nouveau guidage](#) ou [Définir comme destination intermédiaire suivante](#). [Lancer le nouveau guidage](#) : l'adresse de destination reçue est réglée en tant que nouvelle destination. Les destinations et destinations intermédiaires antérieures sont effacées. Le guidage vers la nouvelle destination démarre. [Définir comme destination intermédiaire suivante](#) : l'adresse de destination reçue est réglée comme prochaine destination intermédiaire. Le guidage commence.

- ▶ **Une destination avec des informations visuelles a été reçue** : sélectionnez [Lancer le guidage](#).

Le guidage commence.

Guidage avec messages d'information routière actuels

Vue d'ensemble des informations routières

Les messages d'information routière sont reçus via Live Traffic Information et sont utilisés pour le guidage.

Ce service n'est pas disponible pour certains pays.

Il peut y avoir des différences entre les messages d'information routière reçus et les conditions de circulation réelles.

Informations utiles sur Live Traffic Information :

- Les messages d'information routière actuels sont reçus via la connexion Internet.
- Les conditions de circulation sont actualisées à brefs intervalles réguliers.
- Les informations sur l'abonnement indiquent le statut (→ page 295).

La position du véhicule est transmise régulièrement à Mercedes-Benz AG. Les données sont immédiatement rendues anonymes par Mercedes-Benz AG et communiquées au fournisseur de données de circulation. Ces données

sont utilisées pour transmettre au véhicule les messages d'information routière qui concernent sa position. Le véhicule fait simultanément office de capteur pour la fluidité du trafic et contribue à améliorer la qualité des messages d'information routière.

Si vous ne souhaitez pas transmettre la position de votre véhicule, vous pouvez faire désactiver le service par un point de service Mercedes-Benz.

Affichage des informations sur l'abonnement

Conditions requises

- Le véhicule est équipé de Live Traffic Information.

Système multimédia:

↳ Navigation ➤ ⚙️ Options

L'expiration de l'abonnement est automatiquement affichée:

- 1 mois avant la date d'expiration
- 1 semaine avant la date d'expiration
- le jour auquel l'abonnement expire

▶ Affichage manuel : sélectionnez **Infos abonnement Live Traffic**.

Un des messages suivants apparaît en fonction du statut:

- La période de validité de l'abonnement est affichée.
- L'abonnement a expiré.

ⓘ L'abonnement peut être prolongé:

- dans un point de service Mercedes-Benz
- par l'intermédiaire d'un appel d'information MB vers le Customer Assistance Center de Mercedes-Benz

Affichage de la carte routière

Conditions requises

- Pour Live Traffic Information: le véhicule est équipé d'un module de communication avec carte SIM intégrée (et activée).
- Lorsque le véhicule est démarré, le module de communication établit automatiquement une connexion Internet. Les données de circulation sont disponibles peu après.

Système multimédia:

↳ Navigation ➤ ⚙️ Options

➤ Menu Carte

▶ Egalement: lorsque la carte est affichée en mode plein écran, appuyez sur le Touch Control, le sélecteur ou le pavé tactile. Le menu Carte apparaît.

▶ Activez .

La carte routière comporte, par exemple, les informations suivantes:

- Événements qui concernent la circulation, par exemple:
 - les travaux
 - les routes barrées
 - les messages d'alerte

Les symboles des événements qui concernent la circulation sont représentés en couleur (sur l'itinéraire) ou en gris (en dehors de l'itinéraire).

- Informations concernant la fluidité du trafic:
 - Zone d'embouteillage (ligne rouge)

- Ralentissements (ligne orange)
- Circulation dense (ligne jaune)
- Trafic fluide (ligne verte)
- Affichage des ralentissements d'une durée supérieure ou égale à 1 minute sur l'itinéraire
- Symboles signalant des messages d'alerte:
 - Symbole 
 - Consignes supplémentaires relatives à la sécurité routière à l'approche d'un événement qui concerne la circulation, par exemple la fin d'un bouchon

Si le véhicule s'approche d'une zone de danger située sur l'itinéraire, un message d'alerte s'affiche sur la carte. En outre, un message d'alerte peut être énoncé (→ page 297).

Affichage des événements qui concernent la circulation

Système multimédia:

- ↳ [Navigation](#) ▶  [Options](#)
- ▶ [Contenu de la carte](#)

- ▶ Activez [Événements](#).
Les chantiers, les routes barrées, les messages relatifs à une zone (brouillard, par exemple) et les messages d'alerte sont affichés.

Activation de l'affichage de Trafic fluide et de Ralentissements

- ▶ Activez [Trafic fluide](#) et [Ralentissements](#).
- ① Les ralentissements sont affichés pour l'itinéraire actuel. Tous les ralentissements dont la durée est supérieure ou égale à une minute sont pris en compte.

Affichage des détails

- ▶ Affichez la carte routière (→ page 295).
- ▶ Déplacez la carte (→ page 298).
- ▶ Lorsqu'un symbole représentant un message d'information routière se trouve sous le réti-

cule, appuyez sur l'élément de commande central.
Les détails du message d'information routière apparaissent.

ou

- ▶ Appuyez sur l'élément de commande central.
- ▶ Sélectionnez [Remarque concernant les infos trafic](#).

La carte affiche les symboles représentant des messages d'information routière dans les environs.

Des informations relatives au message d'information routière sont affichées dans la barre d'état:

- Symbole représentant le message d'information routière
- Cause du message d'information routière, par exemple bouchon
- Affichage des messages d'alerte sur fond rouge

- ▶ **Sélection du symbole représentant le message d'information routière** : sélectionnez [Suivant](#) ou [Précédent](#).

- ▶ Appuyez sur l'élément de commande central. Les détails du message d'information routière apparaissent.

Annonce des messages de danger

Système multimédia:

- ▶ Navigation ▶ Options
- ▶ Messages

- ▶ Activez **Annoncer les alertes de trafic.** Les messages d'alerte et les fins de bouchon dangereuses sont annoncés.

Carte et boussole

Vue d'ensemble de la carte et de la boussole

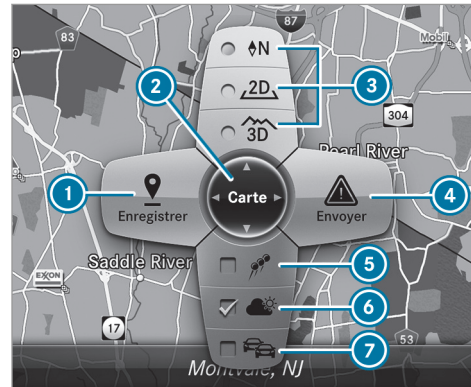

- 1 Mémorisation de la position actuelle du véhicule
- 2 Déplacement de la carte
- 3 Sélection de l'orientation de la carte et de la représentation de la carte

- 4 Sélection de la fonction en fonction de l'équipement:
 - Envoi d'un message de danger via Car-to-X
 - Filtrage de l'affichage des destinations spéciales dans les environs en fonction de la catégorie de destinations spéciales
- 5 Activation ou désactivation de l'affichage des symboles de destinations spéciales personnels sur la carte
- 6 Activation ou désactivation de l'un des affichages suivants en fonction de l'équipement:
 - Informations météorologiques
 - Carte satellite
 - Événements qui concernent la circulation
- 7 Activation ou désactivation de l'affichage de la carte routière

La carte et les images satellite apparaissent projetées sur une sphère. Cela permet d'obtenir une représentation fidèle à la réalité, quelle que soit l'échelle. La carte utilise un profil d'altitude. Selon les données cartographiques utilisées, à petite échelle (par exemple 1/32 mi (20 m),

1/16 mi (50 m)), les bâtiments importants sont représentés sur la carte par des images proches de la réalité dans de nombreuses villes. Les autres bâtiments sont modélisés en 3D.

❶ Vous avez la possibilité de régler l'unité de mesure pour l'échelle de la carte (→ page 270).

Lorsqu'elles sont disponibles, des informations en ligne telles que le taux d'occupation des parkings couverts sont affichées.

❶ Conditions requises

- Mercedes me connect est disponible.
- Vous disposez d'un compte utilisateur sur le portail Mercedes me.
- Le service a été activé dans un point de service Mercedes-Benz.

Pour de plus amples informations, consultez le <https://www.mercedes.me>.

❶ Les informations en ligne ne sont pas disponibles dans tous les pays.

Lorsque **Affich. dans COMAND** est activé dans l'assistant de signalisation routière

(→ page 204), les limitations de vitesse et interdictions de dépasser s'affichent sur la carte.

❶ Les logos figurant sur la carte sont des marques commerciales; ils ne sont utilisés que dans le but de localiser les entreprises représentées. L'utilisation de ces marques sur la carte ne constitue nullement une approbation, un soutien ou une recommandation de la part de ces sociétés pour le système de navigation.

Réglage de l'échelle de la carte

Conditions requises

- La carte est affichée.

Système multimédia:

↳ [Navigation](#)

▶ **Agrandissement** : effectuez un mouvement de balayage vers le bas sur le Touch Control.

ou

▶ Tournez le sélecteur vers la gauche.

ou

▶ Écartez 2 doigts l'un de l'autre sur le pavé tactile.

▶ **Réduction** : effectuez un mouvement de balayage vers le haut sur le Touch Control.

ou

▶ Tournez le sélecteur vers la droite.

ou

▶ Rapprochez 2 doigts l'un de l'autre sur le pavé tactile.

Déplacement de la carte

Système multimédia:

↳ [Navigation](#) ▶  [Options](#)

↳ [Menu Carte](#)

▶ Également: appuyez sur l'élément de commande central lorsque la carte apparaît en plein écran.

Le menu Carte apparaît.

▶ Dans le menu Carte ②, sélectionnez «Déplacement de la carte» (→ page 297).

▶ Déplacez le doigt dans n'importe quelle direction sur le Touch Control ou le pavé tactile.

ou

- ▶ Poussez le sélecteur dans n'importe quelle direction.
La carte en dessous du réticule se déplace dans la direction correspondante. Plus vous éloignez le doigt de la position de départ sur le pavé tactile, plus la vitesse de déplacement de la carte augmente.

Sélection de l'orientation de la carte

Système multimédia:

- ↳ Navigation ▶  Options
- ▶ Menu Carte

- ▶ Egalement: appuyez sur l'élément de commande central lorsque la carte apparaît en plein écran.
Le menu Carte apparaît.
- ▶ Dans le menu Carte  , sélectionnez **N**, **2D** ou **3D** (→ page 297).
 - **N**: la carte est affichée en 2D et orientée vers le nord.
 - **2D**: la carte est affichée en 2D et orientée dans le sens de la marche.
 - **3D**: la carte est affichée en 3D et orientée dans le sens de la marche.

Sélection des symboles de destinations spéciales

Système multimédia:

- ↳ Navigation ▶  Options
- ▶ Contenu de la carte

Les destinations spéciales sont, par exemple, des stations-service et des hôtels, qui peuvent être affichés sous forme de symboles sur la carte. Toutes les destinations spéciales ne sont pas disponibles dans tous les pays.

- ▶ Sélectionnez **Symboles de destinations spéciales**.
Le point • indique le réglage actuel.
Standard permet d'afficher les symboles de catégories prédéfinies sur la carte.
Symboles personnels permet la sélection individuelle de symboles des catégories disponibles.
Aucun vous permet de désactiver l'affichage.
- ▶ Sélectionnez un réglage.

- ▶ Sélection de **Symboles personnels**: sélectionnez les catégories.
Les symboles de destinations spéciales des catégories sélectionnées sont affichés ou non .

Sélection de l'affichage d'informations texte sur la carte

Système multimédia:

- ↳ Navigation ▶  Options
- ▶ Informations texte

- ▶ Sélectionnez une information texte.
Route actuelle permet d'afficher la route actuelle sur le bord inférieur de l'écran.
Lorsque vous déplacez la carte, une des informations suivantes apparaît sous le réticule:
 - Nom de la rue
 - Nom de la destination spéciale
 - Nom de la zone
- ▶ **Coordonnées géographiques** comporte les informations suivantes:
 - Longitude et latitude

- **Altitude**
L'altitude affichée peut différer de l'altitude réelle.
- **Nombre de satellites reçus**
Lorsque vous déplacez la carte, cette information n'apparaît pas.

Climatiseur indique les réglages actuels de la climatisation.

Aucun vous permet de désactiver l'affichage.

Affichage de la prochaine rue transversale

Conditions requises

- Le guidage est désactivé.

Système multimédia:

Navigation ► Options

- Activez **Prochaine rue transversale**.
Le nom de la prochaine rue transversale s'affiche sur le bord supérieur de l'écran.

Affichage de la version des cartes

Système multimédia:

Navigation ► Options

- Sélectionnez **Version des cartes**.
- Sélectionnez **Détails**.

i Pour tout renseignement sur les nouvelles versions de la carte numérique, adressez-vous à un point de service Mercedes-Benz.

Vue d'ensemble de l'évitement d'une zone

Pour un itinéraire, vous pouvez éviter certaines zones si vous ne souhaitez pas les traverser.

L'itinéraire peut inclure une zone à éviter dans les situations suivantes:

- La destination se trouve dans une zone à éviter.
- Des autoroutes sont situées dans les zones à éviter.
Lors du calcul de l'itinéraire, le système tient toujours compte des autoroutes.
- Aucun itinéraire alternatif n'est satisfaisant.

Exclusion d'une nouvelle zone

Système multimédia:

Navigation ► Itinéraire et position

► Options Eviter... ► Zones

- Sélectionnez **Eviter nouvelle zone**.
- **Recherche d'une zone via la carte** : sélectionnez **Via la carte**.
- Déplacez la carte.

ou

- **Recherche d'une zone via l'adresse** : sélectionnez **Entrer adresse**.
- Entrez l'adresse.
- Sélectionnez **Définir comme destination**.
La carte apparaît.
- **Affichage de la zone** : appuyez sur le Touch Control, le pavé tactile ou le sélecteur. Un rectangle rouge apparaît. Il indique la zone à exclure.
- **Modification de la taille de la zone** : balayez vers le haut ou vers le bas sur le Touch Control ou le pavé tactile.

ou

- ▶ Poussez le sélecteur vers le haut ou vers le bas.
L'échelle de la carte est agrandie ou réduite et modifie la taille de la zone.
- ▶ **Détermination de la zone** : appuyez sur le Touch Control, le pavé tactile ou le sélecteur.
La zone est inscrite dans la liste.

Modification d'une zone

Système multimédia:

- ↳ Navigation ▶  Itinéraire et position
- ▶ Options Eviter... ▶ Zones

- ▶ Sélectionnez une zone dans la liste.
- ▶ Sélectionnez  Modifier.

Déplacement de la zone sur la carte

- ▶ Balayez dans n'importe quelle direction sur le Touch Control ou le pavé tactile.

ou

- ▶ Poussez le sélecteur dans n'importe quelle direction.

Modification de la taille de la zone

- ▶ **Début** : appuyez sur le Touch Control, sur le pavé tactile ou sur le sélecteur.

- ▶ **Modification** : balayez vers le haut ou vers le bas sur le Touch Control ou le pavé tactile.

ou

- ▶ Poussez le sélecteur vers le haut ou vers le bas.
- ▶ **Fin** : appuyez sur le Touch Control, sur le pavé tactile ou sur le sélecteur.



Prise en compte de la zone pour l'itinéraire

- ▶ Evitez une zone dans la liste .
- Lorsque le guidage est activé, le système calcule un nouvel itinéraire.
- S'il n'existe pas encore d'itinéraire, le réglage sera pris en compte lors du prochain guidage.

Effacement d'une zone ou de toutes les zones

Système multimédia:

- ↳ Navigation ▶  Itinéraire et position
- ▶ Options Eviter... ▶ Zones

- ▶ Sélectionnez une zone dans la liste.
- ▶ Sélectionnez  Effacer ou  Effacer tous.

- ▶ Appuyez sur **Oui** pour confirmer la demande.
La zone ou toutes les zones sont effacées.

Vue d'ensemble de la mise à jour des données cartographiques

Mise à jour par un point de service Mercedes-Benz

Les données de la carte numérique deviennent obsolètes de la même manière que les cartes routières conventionnelles. Vous ne pourrez bénéficier d'une navigation optimale qu'avec des données cartographiques à jour. Pour tout renseignement sur les nouvelles versions de la carte numérique, adressez-vous à un point de service Mercedes-Benz.

Vous pouvez lui confier la mise à jour de la carte numérique.

- ⓘ Ce faisant, des coûts supplémentaires peuvent s'appliquer.

Mise à jour des cartes en ligne

Les données cartographiques sont mises à jour par l'intermédiaire du service Mise à jour des cartes en ligne de Mercedes me connect.

- ❗ Le service Mise à jour des cartes en ligne n'est pas disponible dans tous les pays.

Vous disposez des possibilités suivantes pour la mise à jour:

- La mise à jour automatique actualise les données cartographiques pour une région.
Pour la mise à jour automatique des cartes, **Mise à jour en ligne automatique** doit être activé dans les réglages système (→ page 274).
- La mise à jour manuelle actualise les données cartographiques pour plusieurs ou toutes les régions.

Pour de plus amples informations sur la mise à jour des cartes en ligne, adressez-vous à un point de service Mercedes-Benz ou consultez le <https://www.mercedes.me>.

Vue d'ensemble des données cartographiques

Le véhicule est livré d'usine avec des données cartographiques. En fonction du pays de destination, les données cartographiques correspon-

dant à votre région sont préinstallées ou fournies sous forme d'un support de données.

Vous n'avez pas besoin d'entrer un code d'activation lorsque vous réinstallez des données cartographiques qui étaient déjà installées dans un véhicule.

Pour des données cartographiques achetées sous forme d'un support de données, vous devez entrer le code d'activation fourni.

- ❗ Lorsque vous enregistrez des données cartographiques sur un support de données par l'intermédiaire du service de mise à jour en ligne des données cartographiques, aucune saisie n'est nécessaire. Le code d'activation est installé lors du téléchargement sur le support de données.

Tenez compte des remarques suivantes lors de la saisie du code d'activation:

- Le code d'activation est valable pour un véhicule.
- Le code d'activation n'est pas transférable.
- Le code d'activation est composé de 6 chiffres.

Si vous rencontrez l'un des problèmes suivants, adressez-vous à un point de service Mercedes-Benz:

- Le système multimédia refuse le code d'activation.
- Vous avez perdu le code d'activation.

Affichage de la boussole

Système multimédia:

Navigation ►  Itinéraire et position

► Sélectionnez **Boussole**.

L'affichage de la boussole comporte les informations suivantes:

- Sens de la marche actuelle avec indication de l'angle (graduation de 0 à 360 degrés) et direction géographique
- Longitude et latitude en degrés, minutes et secondes
- Altitude (arrondie)
- Nombre de satellites GPS reçus

Réglage automatique de l'échelle de la carte

Système multimédia:

Navigation ► Options

L'échelle de la carte est réglée automatiquement en fonction de la vitesse du véhicule.

Lorsque vous roulez dans des villes avec représentation en 3D détaillée, le système affiche une vue générale de la carte telle que vue depuis le siège du conducteur.

► Activez ou désactivez Zoom automatique.

ⓘ L'échelle de la carte réglée automatiquement peut être modifiée manuellement pendant un court instant. Le réglage se fait de nouveau automatiquement au bout de quelques secondes.

Affichage de la carte satellite

Système multimédia:

Navigation ► Options

► Contenu de la carte

► Activez ou désactivez Carte satellite.

ou

► Si l'affichage de la carte satellite ⑥ est disponible dans le menu Carte, activez-le ou désactivez-le (→ page 297).

Activé : les cartes satellites sont affichées à une échelle de 2 mi (2 km) maximum.

Désactivé : aucune carte satellite n'est affichée.

ⓘ Les cartes satellites pour ces échelles de carte ne sont pas disponibles dans tous les pays.

Affichage d'informations météorologiques

Conditions requises

- Mercedes me connect est disponible.
- Vous disposez d'un compte utilisateur sur le portail Mercedes me.
- Le service est disponible.
- Le service a été activé dans un point de service Mercedes-Benz.

Pour de plus amples informations, consultez le <https://www.mercedes.me>.

Système multimédia:

Navigation ► Options

► Contenu de la carte

► Activez Infos météo.

ou

► Si l'affichage des informations météorologiques ⑥ est disponible dans le menu Carte, activez-le (→ page 297). Des informations météorologiques actuelles (température et couverture nuageuse, par exemple) sont affichées sur la carte de navigation.

ⓘ Les informations météorologiques ne sont pas disponibles dans tous les pays.

Téléphone

Téléphonie

Remarques relatives à la téléphonie

⚠ ATTENTION La manipulation d'appareils de communication intégrés au véhicule pendant la marche détourne votre attention de la circulation.

L'utilisation d'appareils de communication intégrés au véhicule pendant la marche peut détourner votre attention de la circulation. Vous risquez en outre de perdre le contrôle du véhicule.

- ▶ N'utilisez ces appareils que si les conditions de circulation le permettent.
- ▶ Si ce n'est pas le cas, arrêtez-vous en tenant compte des conditions de circulation et procédez à des entrées dans le système uniquement lorsque le véhicule est à l'arrêt.

⚠ ATTENTION Risque d'accident dû à la manipulation d'appareils de communication mobiles pendant la marche

Les appareils de communication mobiles détournent l'attention du conducteur de la circulation. Le conducteur risque en outre de perdre le contrôle du véhicule.

- ▶ En tant que conducteur, utilisez les appareils de communication mobiles uniquement lorsque le véhicule est à l'arrêt.
- ▶ En tant qu'occupant du véhicule, utilisez les appareils de communication mobiles uniquement dans l'espace prévu à cet effet, par exemple à l'arrière.



En ce qui concerne l'utilisation dans le véhicule des appareils de communication mobiles, tenez compte des dispositions légales en vigueur dans le pays où vous vous trouvez. Pour de plus amples informations, adressez-vous à un point de service Mercedes-Benz ou consul-

tez le <https://www.mercedes-benz-mobile.com/>.

Vue d'ensemble du menu Téléphone



- ① Nom d'appareil Bluetooth® du téléphone portable actuellement raccordé
- ② Intensité du champ du réseau de téléphonie mobile du téléphone portable actuellement raccordé et sélectionné
- ③ Etat de la batterie du téléphone portable actuellement raccordé et sélectionné

- ④  (téléphone prêt à fonctionner) ou  (communication en cours)
- ⑤ [Contacts](#) (→ page 312)
- ⑥ [Journal](#) (→ page 314)
- ⑦ [SMS](#)
- ⑧ 1 téléphone portable raccordé: [Appel en cours](#)

2 téléphones portables raccordés: changement de l'affichage entre le téléphone 1 et 2 ou [Appel en cours](#)

- ⑨ [Appareils](#) (→ page 306)

- ⑩ [Options](#)

Les affichages ① à ④ apparaissent seulement après qu'un téléphone portable a été relié au système multimédia. Les affichages dépendent

de votre téléphone portable et de votre opérateur de téléphonie mobile.

Vue d'ensemble des profils Bluetooth®

Profil Bluetooth® du téléphone portable	Fonction
PBAP (Phone Book Access Profile)	Les contacts apparaissent automatiquement dans le système multimédia.
MAP (Message Access Profile)	Les fonctions Messages sont utilisables.

Vue d'ensemble des modes de fonctionnement du téléphone

En fonction de l'équipement du véhicule, vous disposez des modes de fonctionnement du téléphone suivants:

- Un téléphone portable est relié au système multimédia via Bluetooth® (→ page 306).
- 2 téléphones portables sont reliés au système multimédia via Bluetooth® (mode à 2 téléphones) (→ page 307).

Informations relatives à la téléphonie

La communication peut être interrompue pendant la marche dans les situations suivantes:

- Dans une région, la couverture du réseau n'est pas suffisante.
- Vous changez de station d'émission-réception GSM ou UMTS et aucun canal de communication n'est libre.
- La carte SIM utilisée n'est pas compatible avec le réseau disponible.
- Un téléphone portable équipé d'une «Twin-card» est également connecté au réseau avec la 2e carte SIM.

Afin d'assurer une meilleure qualité vocale, le système multimédia reconnaît les communications en HD Voice®. Pour cela, les téléphones portables et les opérateurs de téléphonie mobile des correspondants doivent prendre en charge le HD Voice®.

La qualité vocale peut varier en fonction de la qualité de la connexion.

Raccordement du téléphone portable (téléphonie Bluetooth®)

Conditions requises

- Bluetooth® est activé sur le téléphone portable (voir la notice d'utilisation du fabricant).
- Bluetooth® est activé sur le système multimédia (→ page 266).

Système multimédia:

↳ Téléphone ➤ Appareils

Recherche d'un téléphone portable

- ▶ Sélectionnez [Raccorder nouvel appareil](#).
 - ▶ Sélectionnez [Lancer la recherche via le système](#).
- Les téléphones portables disponibles sont affichés. Un nouveau téléphone portable trouvé est identifié par le symbole .

Connexion du téléphone portable (autorisation par l'intermédiaire de Secure Simple Pairing)

- ▶ Sélectionnez le téléphone portable. Un code apparaît sur le système multimédia et sur le téléphone portable.
- ▶ **Les codes sont identiques** : confirmez le code sur le téléphone portable.

Connexion du téléphone portable (autorisation par entrée d'un code d'accès)

- ▶ Sélectionnez le téléphone portable.
 - ▶ Déterminez un code d'accès composé de 1 à 16 chiffres.
 - ▶ **Sur le système multimédia** : entrez le code d'accès et sélectionnez **[OK]**.
 - ▶ **Sur le téléphone portable** : entrez de nouveau le code d'accès, puis confirmez.
- i** Vous pouvez autoriser au maximum 15 téléphones portables dans le système multimédia. Les téléphones portables autorisés sont de nouveau reliés automatiquement.

Raccordement du 2e téléphone portable (mode à 2 téléphones)

Conditions requises

- Au moins un téléphone portable est déjà raccordé au système multimédia via Bluetooth®.

Système multimédia:

↳ Téléphone ▶▶ ⌘ Appareils

- ▶ Sélectionnez **Raccorder nouvel appareil**.
- ▶ Sélectionnez **Lancer la recherche via le système**.
Les téléphones portables disponibles sont affichés.
- ▶ Sélectionnez le téléphone portable.
- ▶ Répondez à la demande **Comment souhaitez-vous raccorder le nouvel appareil?**
- ▶ **Pour remplacer le téléphone portable raccordé jusqu'à présent** : sélectionnez **Téléphone 1**.
Le téléphone portable raccordé jusqu'à présent est remplacé par le nouveau téléphone portable.

ou

Pour raccorder le 2e téléphone portable :

sélectionnez **Téléphone 2**.

Le nouveau téléphone portable est raccordé en tant que **Téléphone 2**. Si 2 téléphones portables étaient déjà raccordés, le 2e téléphone est remplacé par le nouveau téléphone portable.

ou

Pour utiliser le téléphone portable en tant que source audio :

sélectionnez **Source audio** (→ page 343).

- i** Un téléphone portable peut être utilisé parallèlement aussi bien en tant que source audio qu'en source de téléphone.
- i** Le mode de connexion des téléphones portables raccordés (par exemple en tant que **Téléphone 1**, **Téléphone 2** ou **Source audio**) peut être redéfini à tout moment. (→ page 308).

Fonctions des téléphones portables en mode à 2 téléphones

Vue d'ensemble des fonctions

Téléphone portable au premier plan	Téléphone portable à l'arrière-plan
Fonctionnalité complète	Appels entrants

Commutation entre les téléphones portables (mode à 2 téléphones)

Conditions requises

- Les téléphones portables sont autorisés (→ page 306).

Système multimédia:

→ Téléphone ► Appareils

- Sélectionnez un téléphone portable déjà autorisé dans la vue d'ensemble des appareils et déterminez si vous voulez l'utiliser en tant que **Téléphone 1** ou **Téléphone 2**.

Après avoir échangé les téléphones portables, le téléphone portable au premier plan est remplacé par celui à l'arrière-plan.

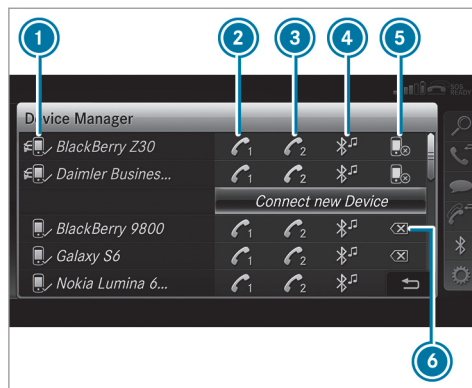

- Nom d'appareil Bluetooth® du téléphone portable actuellement raccordé
- Raccordement du téléphone portable en tant que **Téléphone 1**
- Raccordement du téléphone portable en tant que **Téléphone 2**
- Raccordement du téléphone portable en tant que **Source audio**

- Déconnexion du téléphone portable(→ page 308)
- Désautorisation du téléphone portable(→ page 309)

ⓘ Si vous raccordez un nouveau téléphone portable et que vous décidez de l'utiliser en tant que **Téléphone 1** par exemple, celui-ci remplace le téléphone portable raccordé jusqu'à présent au premier plan dans le système.

Déconnexion d'un téléphone portable

Système multimédia:

→ Téléphone ► Appareils

- Sélectionnez le symbole  sur la ligne du téléphone portable. La déconnexion du téléphone portable s'effectue sans demande de confirmation. Le téléphone portable reste autorisé dans le système.

Désautorisation d'un téléphone portable

Système multimédia:

↳ Téléphone ➤ Appareils

- ▶ Sélectionnez le symbole  sur la ligne du téléphone portable.
- ▶ Répondez par **Oui** à la demande de confirmation.
Le téléphone portable est désautorisé et effacé du système.

Informations relatives à Near Field Communication (NFC)

La technologie NFC vous permet d'échanger sans contact des données sur de courtes distances ou de connecter (ou reconnecter) un téléphone portable au système multimédia.

Les fonctions suivantes sont disponibles sans l'autorisation d'un téléphone portable:

- Transfert d'une URL pour affichage dans le système multimédia (voir la notice d'utilisation du fabricant)
- Configuration des données d'accès Wi-Fi du véhicule via les Réglages système (→ page 267)

Pour de plus amples informations, consultez le <https://www.mercedes-benz-mobile.com/>.

Utilisation du téléphone portable via Near Field Communication (NFC)

Conditions requises

- NFC est activé sur le téléphone portable (voir la notice d'utilisation du fabricant).
- L'écran du téléphone portable est activé et déverrouillé (voir la notice d'utilisation du fabricant).

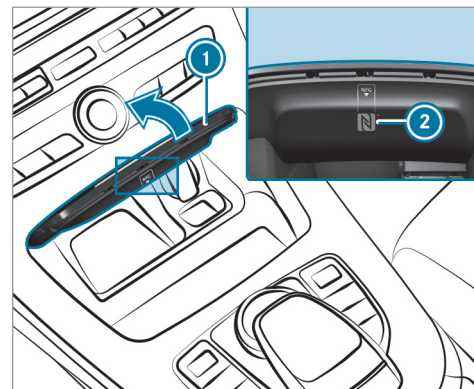

- ▶ **Connexion du téléphone portable** : ouvrez le couvercle du vide-poches ①.
- ▶ Maintenez l'interface NFC du téléphone portable (voir la notice d'utilisation du fabricant) contre le logo ② sur la face intérieure du couvercle.
Votre téléphone portable est raccordé au système multimédia.

▶ **Passage à un autre téléphone portable :** maintenez la zone NFC du téléphone portable (voir la notice d'utilisation du fabricant) contre le logo NFC .

Si votre téléphone portable a déjà été autorisé sur le système multimédia, il est maintenant connecté.

Si le téléphone portable est autorisé pour la première fois sur le système multimédia, il sera connecté après la confirmation des instructions s'affichant sur votre téléphone portable (voir la notice d'utilisation du fabricant).

Pour de plus amples informations, consultez le <https://www.mercedes-benz-mobile.com/>.

Réglage du volume de réception et d'émission

Conditions requises

- Le téléphone portable est autorisé (→ page 306).

Système multimédia:

↳ Téléphone ▶  Options
▶▶ Téléphone

Cette fonction permet d'obtenir une qualité vocale optimale.

▶ Sélectionnez **Volume de réception** ou **Volume d'émission**.

▶ Réglez le volume sonore.

Pour de plus amples informations sur le volume de réception et d'émission recommandé, consultez le <https://www.mercedes-benz-mobile.com/>.

Réglage du volume sonore de la communication et de la sonnerie

Système multimédia:

↳ Système ▶  Audio ▶▶ Téléphone

▶ Sélectionnez **Volume de la communication** ou **Volume de la sonnerie**.

▶ Réglez le volume sonore.

Activation et désactivation de la reconnaissance vocale du téléphone portable

Conditions requises

- Le téléphone portable est raccordé au système multimédia (→ page 306).

Activation de la reconnaissance vocale du téléphone portable

▶ Appuyez sur la touche  du volant multifonction pendant plus de 1 seconde. Vous pouvez utiliser la reconnaissance vocale du téléphone portable.

Désactivation de la reconnaissance vocale du téléphone portable

▶ Appuyez sur la touche  ou la touche  du volant multifonction.

Appels

Utilisation du téléphone

Système multimédia:

↳ Téléphone ➤  Contacts

Lancement d'un appel

- ▶ Sélectionnez [Pavé numérique](#).
- ▶ Entrez le numéro de téléphone.
- ▶ Sélectionnez . L'appel est lancé.

Prise d'un appel

- ▶ Sélectionnez [Accepter](#).

Refus d'un appel

- ▶ Sélectionnez [Refuser](#).

Fin de communication

- ▶ Sélectionnez .

Activation de fonctions pendant un appel

- ▶ Pour afficher toutes les fonctions, naviguez vers le bas.

Vous disposez des fonctions suivantes pendant un appel:

- [Fin d'appel](#)
- [Lancer un autre appel](#)
- [Clavier](#) (affichage pour l'envoi de tonalités DTMF)
- Activation ou désactivation de [Coupure microphone](#)
- [Mode privé](#) (la communication en mode mains libres est transférée sur le téléphone)

Communication avec plusieurs participants

Conditions requises

- Une communication est active (→ page 311).
- Une 2e communication a été établie.

Commutation entre les communications

- ▶ Sélectionnez • la communication. La communication sélectionnée est active. L'autre communication est mise en attente.

Activation de la communication en attente ou fin d'appel

- ▶ Sélectionnez [Reprendre l'appel](#) ou [Fin d'appel](#).

Etablissement d'une conférence

- ▶ Sélectionnez [Mettre en conférence](#) dans le menu Téléphone. Le nouvel interlocuteur participe à la conférence.

Fin de la communication en cours

- ▶ Sélectionnez .

 Avec certains téléphones portables, la communication qui était en attente est automatiquement réactivée dès que vous mettez fin à la communication active.

Prise ou refus d'un appel en attente

Conditions requises

- Une communication est active (→ page 311).

Lorsque vous recevez un appel pendant une communication, un message s'affiche. En outre, un signal sonore retentit.

▶ Sélectionnez **Accepter**.
L'appel entrant est actif.

Si un seul téléphone portable est raccordé au système multimédia, la communication précédente est mise en attente.

Si, en mode à 2 téléphones, pendant une conversation téléphonique, vous prenez un appel sur l'autre téléphone portable, l'appel en cours est interrompu.

▶ Sélectionnez **Refuser**.

❶ La disponibilité de la fonction et la gestion des communications dépendent de votre opérateur de téléphonie mobile et de votre téléphone portable (voir la notice d'utilisation du fabricant).

Contacts

Informations sur le menu **Contacts**

Le menu **Contacts** contient tous les contacts des sources de données disponibles (téléphone portable ou carte mémoire, par exemple). Vous pouvez enregistrer jusqu'à 6 000 contacts.

En fonction de la source de données, vous disposez du nombre de contacts suivant:

- 3 000 entrées pour les contacts enregistrés de manière permanente
- 3 000 entrées pour les contacts chargés depuis le téléphone portable

Le menu **Contacts** vous permet d'exécuter les opérations suivantes:

- Utilisation du téléphone
 - Appel d'un contact (→ page 314)
 - Appel d'un nouveau numéro (→ page 311)
- Navigation (→ page 282)
- Rédaction de messages (→ page 315)

Lorsqu'un téléphone portable est relié au système multimédia (→ page 306) et que le téléchargement automatique (→ page 312) est activé, les contacts du téléphone portable sont automatiquement affichés.

Téléchargement des contacts du téléphone portable

Système multimédia:

↳ Téléphone ▶  Options ▶ Contacts

Automatique

▶ Activez **Synchroniser contacts automatiquement**.

Manuel

▶ Désactivez **Synchroniser contacts automatiquement**.

▶ Sélectionnez **Synchroniser contacts**.

Affichage d'un contact

Système multimédia:

↳ Téléphone ▶  Contacts

Vous disposez des possibilités suivantes pour la recherche de contacts en fonction du jeu de caractères:

- Recherche par initiales
- Recherche par noms
- Recherche à partir du numéro de téléphone

- ▶ Entrez des caractères dans la fenêtre de recherche. Une sélection de contacts possibles apparaîtra. Plus vous entrez de caractères dans la fenêtre de recherche, plus les possibilités de sélection sont limitées.
- ▶ Sélectionnez le contact.

Un contact peut comporter les détails suivants:

- Numéros de téléphone
- Adresses de navigation
- Coordonnées géographiques
- Adresse Internet

Modification du format du nom des contacts

Système multimédia:



↳ Téléphone ▶ ⚙️ Options ▶ Contacts
 ▶ Format du nom

Vous disposez des options suivantes:

- Nom, Prénom
 - Nom Prénom
 - Prénom Nom
- ▶ Sélectionnez une option.

Vue d'ensemble de l'importation de contacts

Contacts de différentes sources

Source	Conditions requises
 Carte mémoire	La carte mémoire SD est introduite.
 Appareil USB	L'appareil USB est raccordé à la prise USB.
 Liaison Bluetooth®	La fonction Bluetooth® doit être activée au niveau du système multimédia et de l'appareil concerné (voir la notice d'utilisation du fabricant).
 Téléphone portable	Le téléphone portable est raccordé au système multimédia.

- i** Lorsque l'envoi de vCards via Bluetooth® est supporté, vous pouvez recevoir les vCards

par le biais d'un téléphone portable ou d'un netbook, par exemple.

Importation de contacts dans le menu Contacts

Système multimédia:



↳ Téléphone ▶ ⚙️ Options ▶ Contacts

- ▶ Sélectionnez **Importer**.
- ▶ Sélectionnez une option.

Enregistrement d'un contact du téléphone portable

Système multimédia:

↳ Téléphone ▶ 📞 Contacts

- ▶ Sélectionnez le contact du téléphone portable .
- ▶ Sélectionnez .
- ▶ Sélectionnez **Enregistrer dans le véhicule**. Le contact enregistré dans le système multimédia est identifié dans le répertoire téléphonique par le symbole .

Appel d'un contact

Système multimédia:

↳ Téléphone ▶  Contacts

- ▶ Entrez les caractères dans le champ de recherche.
- ▶ Sélectionnez le contact.
- ▶ Sélectionnez le numéro de téléphone.
L'appel est lancé.

Sélection d'autres options dans le menu Contacts

Système multimédia:

↳ Téléphone ▶  Contacts

- ▶ Sélectionnez un contact.
- ▶ Sélectionnez .

Selon les données enregistrées, vous pouvez sélectionner les options suivantes:

- Appeler
- Envoyer un SMS
- Afficher la page Internet (lorsqu'une adresse Internet est mémorisée)
- Naviguer (lorsqu'une adresse est mémorisée)

- Enregistrer dans les favoris principaux
- Envoi tonalités DTMF (en cas de numéro avec tonalités DTMF)

- ▶ Sélectionnez une option.

Effacement d'un contact

Système multimédia:

↳ Téléphone ▶  Contacts

Vous pouvez supprimer les contacts mémorisés dans le véhicule.

- ▶ Recherchez le contact.
- ▶ Sélectionnez le contact.
- ▶ Sélectionnez .
- ▶ Sélectionnez Effacer contact.
- ▶ Sélectionnez Oui.

Liste d'appels

Vue d'ensemble de la liste d'appels

Selon que votre téléphone portable prenne en charge le profil Bluetooth® PBAP ou non, cela peut avoir différentes conséquences sur l'affichage et les fonctions de la liste d'appels.

Si le profil Bluetooth® PBAP est pris en charge, cela peut avoir les conséquences suivantes:

- Les listes d'appels du téléphone portable sont affichées dans le système multimédia.
- Le cas échéant, vous devez confirmer la connexion pour le profil Bluetooth® PBAP lors du raccordement du téléphone portable.

Si le profil Bluetooth® PBAP n'est pas pris en charge, cela peut avoir les conséquences suivantes:

- Le système multimédia génère une liste d'appels distincte.
- La liste d'appels n'est pas synchronisée avec celles du téléphone portable.

Lancement d'un appel à partir de la liste d'appels

Système multimédia:

↳ Téléphone ▶  Journal

- ▶ Sélectionnez un numéro.
L'appel est lancé.

SMS

Vue d'ensemble des fonctions SMS

Si le téléphone portable raccordé reconnaît le profil Bluetooth® MAP, vous pouvez utiliser les fonctions SMS dans le système multimédia.

Pour de plus amples informations sur les réglages et sur les fonctions supportées par les téléphones portables compatibles Bluetooth®, adressez-vous à un point de service Mercedes-Benz ou consultez le <https://www.mercedes-benz-mobile.com/>.

Avec certains téléphones portables, des réglages supplémentaires doivent encore être effectués une fois la liaison avec le système multimédia établie (voir la notice d'utilisation du fabricant).

Les nouveaux SMS reçus sont indiqués par un signal sonore et le symbole  sur l'écran média.

En fonction du téléphone portable, le système multimédia affiche uniquement les SMS entrants ou les 100 SMS les plus récents.

Réglage de l'affichage des SMS

Système multimédia:

↳ Téléphone ▶  Options ▶ SMS

▶ Affichage des messages

▶ Sélectionnez .

Un menu apparaît avec les options suivantes:

- Tous les messages
- Nouveaux messages et messages non lus
- Nouveaux messages
- OFF (les SMS ne sont pas automatiquement affichés)

▶ Sélectionnez l'option souhaitée.

 Le cas échéant, le réglage ne sera activé que lors du prochain raccordement du téléphone portable.

Lecture d'un SMS

Système multimédia:

↳ Téléphone ▶  SMS

Lecture

▶ Sélectionnez un SMS.
Le texte du message apparaît.

Utilisation de la fonction de lecture vocale

- ▶ Sélectionnez un SMS.
- ▶ Sélectionnez **Lecture vocale**.
Le SMS est lu.

Rédaction et envoi d'un SMS

Système multimédia:

↳ Téléphone ▶  SMS

▶ Sélectionnez **Rédiger un nouveau SMS**.

Ajout d'un destinataire

- ▶ Sélectionnez **Appuyez pour ajouter un destinataire...**
- ▶ Sélectionnez le contact.

Dictée vocale d'un texte

- ▶ Sélectionnez **Appuyez pour lancer la dictée vocale...**
- ▶ **Démarrage de la fonction de dictée vocale**: appuyez sur l'élément de commande central.
L'application Dictée vocale est chargée.
Si le système n'était pas encore relié à Internet, la connexion est établie.

▶ Énoncez le message.
Le mode Dictée s'arrête automatiquement dès que vous cessez de parler.

Une fois le message vocal traité, il est affiché sur l'écran sous forme de texte.

▶ **Remplacement du message** : sélectionnez [Remplacer le message](#).

Le texte déjà dicté et affiché sur l'écran est réinitialisé. Vous pouvez ensuite recommencer la dictée.

Modification du texte

▶ Sélectionnez le mot.

▶ **Affichage du menu de correction** : appuyez sur l'élément de commande central.

Vous pouvez sélectionner les options suivantes :

- Rectification des majuscules/minuscules (si cette fonction est supportée par le jeu de caractères)
- Elargissement de la sélection de mots
- Effacement de la sélection

- Enregistrement d'une nouvelle dictée vocale

▶ **Sortie du menu** : sélectionnez [Terminé](#).

Envoi d'un SMS

▶ Sélectionnez [Envoyer un SMS](#).

Réponse à un SMS

Système multimédia :

↳ [Téléphone](#) ▶  [SMS](#)

▶ Ouvrez le SMS.

▶ Sélectionnez .

▶ Sélectionnez [Répondre](#).

Appel de l'expéditeur d'un SMS

Système multimédia :

↳ [Téléphone](#) ▶  [SMS](#)

▶ Ouvrez le SMS.

▶ Sélectionnez .

▶ Sélectionnez [Appeler expéditeur](#).

Effacement d'un SMS

Système multimédia :

↳ [Téléphone](#) ▶  [SMS](#)

▶ Sélectionnez .

▶ **Effacement d'un SMS** : sélectionnez [Effacer](#).

▶ [Boîte d'envoi](#)

ou

▶ [Brouillons](#) doit être sélectionné ensuite.

Lien Mercedes-Benz

Vue d'ensemble de Mercedes-Benz Link

⚠ ATTENTION Les systèmes d'information et les appareils de communication risquent de détourner votre attention

L'utilisation de systèmes d'information et d'appareils de communication intégrés au véhicule pendant la marche pourrait détourner votre attention de la circulation. Vous risquez en outre de perdre le contrôle du véhicule.

- ▶ N'utilisez ces appareils que si les conditions de circulation le permettent.
- ▶ Si ce n'est pas le cas, arrêtez-vous en tenant compte des conditions de circulation et procédez à des entrées dans le système uniquement lorsque le véhicule est à l'arrêt.

Mercedes-Benz Link vous permet d'accéder à différentes fonctions et à certaines applications de votre téléphone portable depuis l'écran média.

Vous avez besoin pour cela du boîtier de commande Mercedes-Benz Link (équipement additionnel). Vous pouvez vous le procurer dans un point de service Mercedes-Benz.

- ① Le boîtier de commande Mercedes-Benz Link utilise le système d'exploitation Android.
- ① Les applications ainsi que les services et contenus qui y sont associés relèvent de la responsabilité du fournisseur concerné.

Raccordement de Mercedes-Benz Link au système multimédia

▶ Raccordez le boîtier de commande Mercedes-Benz Link à la prise USB  du kit de raccordement multimédia par l'intermédiaire d'un câble de raccordement adapté.

- ① Vous pouvez vous procurer séparément un câble de raccordement compatible dans un point de service Mercedes-Benz.

Utilisation de Mercedes-Benz Link

Conditions requises

- Le boîtier de commande Mercedes-Benz Link est raccordé au système multimédia par l'intermédiaire de la prise USB .

Système multimédia:

➔ [Connect](#) ➔ [Mercedes-Benz Link](#)

▶ Sélectionnez **MB Link**.
Les fonctions et les applications du téléphone portable sont affichées et disponibles sur l'écran média.

Vous trouverez de plus amples informations dans la notice d'utilisation du boîtier de commande Mercedes-Benz Link.

Déconnexion de Mercedes-Benz Link

Système multimédia:

➔ [Connect](#) ➔ [Mercedes-Benz Link](#)

▶ Sélectionnez **Déconnexion**.
La connexion est désactivée.

Le téléphone portable continue d'être alimenté en courant.

ou

▶ Interrompez la connexion par câble de raccordement entre le boîtier Mercedes-Benz Link et le système multimédia.

- ① Mercedes-Benz recommande d'interrompre la connexion par câble de raccordement uniquement lorsque le véhicule est à l'arrêt.

Apple CarPlay®

Vue d'ensemble d'Apple CarPlay®

⚠ ATTENTION Les systèmes d'information et les appareils de communication risquent de détourner votre attention

L'utilisation de systèmes d'information et d'appareils de communication intégrés au véhicule pendant la marche pourrait détourner votre attention de la circulation. Vous risquez en outre de perdre le contrôle du véhicule.

- ▶ N'utilisez ces appareils que si les conditions de circulation le permettent.
- ▶ Si ce n'est pas le cas, arrêtez-vous en tenant compte des conditions de circulation et procédez à des entrées dans le système uniquement lorsque le véhicule est à l'arrêt.

Lorsque vous utilisez le système multimédia, tenez compte des dispositions légales en vigueur dans le pays dans lequel vous vous trouvez.

Apple CarPlay® vous permet d'utiliser les fonctions de votre iPhone® par l'intermédiaire du système multimédia. La commande s'effectue à l'aide de l'élément de commande central ou avec le système de commande vocale Siri®. Pour activer le système de commande vocale, appuyez longuement sur la touche  du volant multifonction.

Lorsque vous utilisez Apple CarPlay® par l'intermédiaire du système de commande vocale, vous pouvez continuer d'utiliser le système multimédia par l'intermédiaire du LINGUATRONIC (→ page 237).

Vous ne pouvez raccorder au système multimédia qu'un seul téléphone portable à la fois via Apple CarPlay®.

La disponibilité d'Apple CarPlay® peut varier selon les pays.

L'application ainsi que les services et contenus qui y sont associés relèvent de la responsabilité du fournisseur concerné.

Apple CarPlay® est une marque déposée d'Apple Inc.

Informations relatives à Apple CarPlay®

Lors de l'utilisation d'Apple CarPlay®, différentes fonctions du système multimédia ne sont pas disponibles (la téléphonie ou les sources média Bluetooth® Audio et iPod®, par exemple).

Vous ne pouvez activer qu'un seul guidage à la fois. Lorsqu'un guidage démarre sur le téléphone portable et qu'un guidage est déjà activé sur le système multimédia, ce dernier sera désactivé.

Raccordement d'un iPhone® par l'intermédiaire d'Apple CarPlay®

Conditions requises

- Le système d'exploitation Apple® iOS 8.3 ou une version ultérieure est installé sur l'iPhone®.
- Une connexion Internet est requise pour exploiter l'entière fonctionnalité d'Apple CarPlay®.
- L'iPhone® est relié à la prise USB  du système multimédia par un câble approprié (→ page 338).

Système multimédia:

↳ [Connect](#) ▶ [Apple CarPlay](#)

Réglage du lancement automatique ou manuel

Lorsque la liaison est établie pour la première fois, un message apparaît.

- ▶ **Lancement automatique** : sélectionnez [Automatique](#).
[Lancement automatique](#) est activé .

Désormais le lancement d'Apple CarPlay® se fera automatiquement une fois que l'iPhone® sera relié au système multimédia à l'aide d'un câble USB.

- ▶ **Lancement manuel** : sélectionnez [Manuel](#).
- ▶ Sélectionnez l'iPhone® dans la liste des appareils.

Acceptation ou refus des dispositions relatives à la protection des données

Un message contenant les dispositions relatives à la protection des données apparaît.

- ▶ Sélectionnez [Accepter & Lancer](#).

ou

- ▶ Sélectionnez [Refuser & Quitter](#).

Sortie d'Apple CarPlay®

- ▶ Appuyez sur la touche , par exemple sur le volant multifonction.

- ⓘ Si Apple CarPlay® n'a pas été affiché au premier plan avant la dernière déconnexion, l'application démarre lors de la connexion suivante à l'arrière-plan. Vous pouvez afficher Apple CarPlay® à partir du menu principal.

Affichage des réglages du son d'Apple CarPlay®

Système multimédia:

↳ [Connect](#) ▶ [Apple CarPlay](#) ▶ [Son](#)

- ▶ Sélectionnez le menu Son (→ page 354).

Déconnexion d'Apple CarPlay®

Système multimédia:

↳ [Connect](#) ▶ [Apple CarPlay](#)

- ▶ Sélectionnez [Déconnexion](#).
La connexion est désactivée.

Le téléphone portable continue d'être alimenté en courant.

ou

- ▶ Interrompez la connexion par câble de raccordement entre le téléphone portable et le système multimédia.
Mercedes-Benz recommande d'interrompre la connexion par le câble de raccordement uniquement lorsque le véhicule est à l'arrêt.

Android Auto

Vue d'ensemble d'Android Auto

⚠ ATTENTION Les systèmes d'information et les appareils de communication risquent de détourner votre attention

L'utilisation de systèmes d'information et d'appareils de communication intégrés au véhicule pendant la marche pourrait détourner votre attention de la circulation. Vous risquez en outre de perdre le contrôle du véhicule.

- ▶ N'utilisez ces appareils que si les conditions de circulation le permettent.
- ▶ Si ce n'est pas le cas, arrêtez-vous en tenant compte des conditions de circulation et procédez à des entrées dans le système uniquement lorsque le véhicule est à l'arrêt.

Lorsque vous utilisez le système multimédia, tenez compte des dispositions légales en vigueur dans le pays dans lequel vous vous trouvez. Android Auto vous permet d'utiliser des fonctions des téléphones portables dotés du système d'exploitation Android par l'intermédiaire du système multimédia. La commande s'effectue à l'aide de l'élément de commande central ou par commande vocale. Pour activer le système de commande vocale, appuyez longuement sur la touche  du volant multifonction.

Lorsque vous utilisez Android Auto par l'intermédiaire du système de commande vocale, vous pouvez continuer d'utiliser le système multimédia par l'intermédiaire du LINGUATRONIC (→ page 237).

Vous ne pouvez raccorder au système multimédia qu'un seul téléphone portable à la fois via Android Auto.

La disponibilité d'Android Auto et des applications Android Auto peut varier selon les pays.

L'application ainsi que les services et contenus qui y sont associés relèvent de la responsabilité du fournisseur concerné.

Informations relatives à Android Auto

Lors de l'utilisation de Android Auto, différentes fonctions du système multimédia ne sont pas disponibles (la source média Bluetooth® Audio, par exemple).

Vous ne pouvez activer qu'un seul guidage à la fois. Lorsqu'un guidage démarre sur le téléphone portable et qu'un guidage est déjà activé sur le système multimédia, ce dernier sera désactivé.

Raccordement du téléphone portable via Android Auto

Conditions requises

- Pour des questions de sécurité, la première activation d'Android Auto sur le système mul-

timédia doit être effectuée lorsque le véhicule est à l'arrêt.

- Le téléphone portable prend en charge Android Auto à partir de la version Android 5.0.
- L'application Android Auto est installée sur le téléphone portable.
- Le téléphone portable est relié au système multimédia via Bluetooth® pour l'utilisation des fonctions du téléphone (→ page 306).
Si le système n'avait pas encore été relié, la connexion est établie lorsque vous utilisez le téléphone portable avec Android Auto.
- Le téléphone portable est relié à la prise USB  du système multimédia par un câble approprié (→ page 338).
- Une connexion Internet est requise pour exploiter l'entière fonctionnalité d'Android Auto.

Système multimédia:

 [Connect](#)  [Android Auto](#)

- ▶ Sélectionnez le téléphone portable dans la liste des appareils.

Acceptation ou refus des dispositions relatives à la protection des données

Un message contenant les dispositions relatives à la protection des données apparaît.

- ▶ Sélectionnez **Accepter & Lancer**.

ou

- ▶ Sélectionnez **Refuser & Quitter**.

Activation du lancement automatique

- ▶ Sélectionnez **Lancement automatique** .

Lancement manuel

- ▶ Sélectionnez le téléphone portable dans la liste des appareils.

Sortie d'Android Auto

- ▶ Appuyez sur la touche , par exemple sur le volant multifonction.

- i** Si Android Auto n'a pas été affiché au premier plan avant la dernière déconnexion, l'application démarre lors de la connexion suivante à l'arrière-plan. Vous pouvez afficher Android Auto à partir du menu principal.

Affichage des réglages du son d'Android Auto

Système multimédia:

- ↳ **Connect** ▶ **Android Auto** ▶ **Son**

- ▶ Sélectionnez le menu **Son** (→ page 354).

Déconnexion d'Android Auto

Système multimédia:

- ↳ **Connect** ▶ **Android Auto**

- ▶ Sélectionnez **Déconnexion**.
La connexion est désactivée.

Le téléphone portable continue d'être alimenté en courant.

ou

- ▶ Interrompez la connexion par câble de raccordement entre le téléphone portable et le système multimédia.
Mercedes-Benz recommande d'interrompre la connexion par câble de raccordement uniquement lorsque le véhicule est à l'arrêt.

Données du véhicule transmises avec Android Auto et Apple CarPlay®

Vue d'ensemble des données du véhicule transmises

Lorsque vous utilisez Android Auto ou Apple CarPlay®, des données du véhicule prédéfinies sont transmises au téléphone portable. Cela vous permet une utilisation optimale de services sélectionnés du téléphone portable. Un accès actif aux données du véhicule n'a pas lieu.

Les informations système suivantes sont transmises:

- Version de logiciel du système multimédia
- ID système (anonymisé)

La transmission de ces données sert à optimiser la communication entre véhicule et téléphone portable.

Pour ce faire, et aussi pour pouvoir associer plusieurs véhicules au téléphone portable, un code d'identification du véhicule est généré de façon aléatoire.

Cet identifiant est absolument indépendant du numéro d'identification du véhicule (VIN) et il est

322 Système multimédia

supprimé lorsque le système multimédia est réinitialisé (→ page 275).

Les données suivantes relatives à l'état du véhicule sont transmises:

- Position de la boîte de vitesses (rapport engagé)
- Distinction entre le stationnement, l'immobilisation, le déplacement et la conduite
- Mode jour/nuit du combiné d'instruments

La transmission de ces données sert à adapter la représentation des contenus à la situation de marche.

Les données de position suivantes sont transmises:

- Coordonnées
- Vitesse
- Direction de la boussole
- Direction de l'accélération

Ces données sont uniquement transmises alors que la navigation est activée afin de l'améliorer (poursuite de la navigation dans un tunnel, par exemple).

Appels Mercedes me

Lancement des appels par l'intermédiaire de l'unité de commande au toit

Conditions requises

- Vous avez accès à un réseau GSM.
- Dans la région correspondante, une couverture réseau GSM du partenaire contractuel est disponible.
- Le contact est mis pour que les données du véhicule puissent être transférées automatiquement.

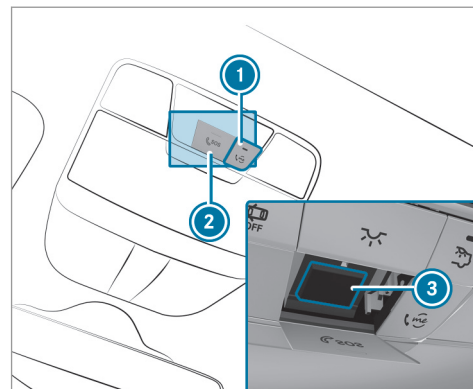

- 1 Touche «me» pour un appel de service ou un appel d'information
- 2 Cache de la touche SOS
- 3 Touche SOS

Lancement d'un appel Mercedes me

- Appuyez sur la touche 1.

Lancement d'un appel d'urgence

- ▶ Appuyez brièvement sur le cache de la touche SOS ② pour l'ouvrir.
- ▶ Maintenez la touche SOS ③ enfoncée pendant au moins 1 seconde.

Un appel d'urgence peut être lancé même lorsqu'un appel Mercedes me est en cours. Cet appel a priorité sur tous les autres appels en cours.

Informations sur l'appel Mercedes me par l'intermédiaire de la touche «me»

Un appel vers le Centre d'Appels Clients Mercedes-Benz a été lancé par l'intermédiaire de la touche «me» située sur l'unité de commande au toit ou par l'intermédiaire du système multimédia.

Vous pouvez sélectionner l'un des services suivants par l'intermédiaire du système de commande vocale:

- Assistance en cas d'accident et de panne (→ page 327)
- Centre d'Appels Clients Mercedes-Benz pour des informations générales sur le véhicule

Vous pouvez obtenir des informations entre autres sur les thèmes suivants:

- Activation de Mercedes me connect
- Utilisation du véhicule
- Point de service Mercedes-Benz le plus proche
- Autres produits et services proposés par Mercedes-Benz

Des données sont transmises pendant la liaison avec le Centre d'Appels Clients Mercedes-Benz (→ page 325).

Appel du Centre d'Appels Clients Mercedes-Benz par l'intermédiaire du système multimédia

Conditions requises

- Vous avez accès à un réseau GSM.
- Dans la région correspondante, une couverture réseau GSM du partenaire contractuel est disponible.
- Le contact est mis pour que les données du véhicule puissent être transférées automatiquement.

Système multimédia:

↳ Téléphone ▶  Contacts

- ▶ Appelez Mercedes me connect. L'appel est lancé.

Avec votre autorisation, le système multimédia envoie les données nécessaires du véhicule. La transmission des données est affichée sur l'écran média.

Vous pouvez ensuite sélectionner un service de manière à être mis en relation avec un interlocuteur du Centre d'Appels Clients Mercedes-Benz.

Appel vers le Centre d'Appels Clients Mercedes-Benz suite à la détection automatique d'un accident ou d'une panne

Conditions requises

- Le véhicule a détecté une situation d'accident ou de panne.
- Le véhicule est à l'arrêt.
- Les feux de détresse sont allumés.

 Cette fonction n'est pas disponible dans tous les pays.

Le véhicule peut détecter une situation d'accident ou de panne sous certaines conditions limitées.

En cas d'accident ou de panne détecté, le secouriste affiche des consignes de sécurité sur l'écran du système multimédia.

Après avoir quitté l'affichage du secouriste dans le système multimédia, un message apparaît pour vous demander si vous souhaitez obtenir une assistance de la part du Centre d'Appels Clients Mercedes-Benz.

► Sélectionnez **Appeler**.

- Une fois que vous avez donné votre accord ou si vous avez activé le service Mercedes me connect «Assistance en cas d'accident et de panne», les données du véhicule sont transmises automatiquement (→ page 327).
- Un collaborateur du Centre d'Appels Clients Mercedes-Benz répond à votre appel et organise l'assistance dépannage et l'aide en cas d'accident.

Ces prestations de service peuvent engendrer des frais.

❗ En fonction de la gravité de l'accident, un appel d'urgence automatique peut être lancé. Cet appel a priorité sur tous les autres appels en cours.

❗ En outre, lorsque le service Mercedes me connect «Télédiagnostic» est activé, une demande similaire peut apparaître avec un léger décalage en cas de panne. Si vous êtes déjà en contact avec le Centre d'Appels Clients Mercedes-Benz ou si vous avez déjà obtenu de l'aide, cette demande peut être ignorée ou refusée.

❗ Si vous répondez par **Plus tard** à la demande d'assistance de la part du Centre d'Appels Clients Mercedes-Benz, le message est masqué, puis s'affiche de nouveau ultérieurement.

La demande déclenchée par le service Mercedes me connect «Télédiagnostic» peut être confirmée ou refusée. Une fois la demande refusée, celle-ci ne s'affiche plus.

Prise d'un rendez-vous de maintenance via l'appel Mercedes me

Si vous avez activé le service de gestion de la maintenance, les données nécessaires du véhicule sont transmises automatiquement au Centre d'Appels Clients Mercedes-Benz. Vous recevez alors des recommandations individuelles pour la maintenance de votre véhicule.

Que vous ayez autorisé la gestion de la maintenance ou non, le système multimédia vous rappelle au bout d'un certain temps qu'un service arrive à échéance. Un message vous demande si vous souhaitez convenir d'un rendez-vous.

► **Pour prendre rendez-vous à l'atelier :** sélectionnez **Appeler**.

Une fois que vous avez donné votre accord, les données du véhicule sont transmises et un collaborateur du Centre d'Appels Clients Mercedes-Benz convient avec vous d'un rendez-vous à l'atelier. Les informations sont ensuite transmises à l'atelier de votre choix.

Celui-ci vous contacte pour confirmer le rendez-vous et, si nécessaire, régler les détails.

- ❗ Si vous sélectionnez **Plus tard** après l'affichage du message de maintenance, le message est masqué, puis s'affiche de nouveau ultérieurement.

Données transmises pendant l'appel Mercedes me

Lorsque vous lancez un appel de service via Mercedes me connect, des données sont transmises pour permettre d'obtenir des conseils ciblés et un service sans accros.

Les conditions suivantes doivent être remplies pour la transmission des données:

- Le contact est mis.
- La technologie de transmission des données requise est prise en charge par l'opérateur de téléphonie mobile.
- Une qualité suffisante du réseau de téléphonie mobile est garantie.

La transmission en plusieurs étapes dépend des facteurs suivants:

- Raison de l'appel
- Technologie de transmission de téléphonie mobile disponible

- Services Mercedes me connect activés
- Services sélectionnés dans le système de dialogue vocal

Transmission des données lorsque les services Mercedes me connect ne sont pas activés

Lorsqu'aucun service Mercedes me connect n'est activé, les données suivantes sont transmises:

- Numéro d'identification du véhicule
- Heure de l'appel
- Raison de l'appel
- Confirmation de la demande de protection des données
- Code pays du véhicule
- Langue réglée dans le système multimédia
- Numéro d'appel de la plateforme de communication montée dans le véhicule

Lorsqu'un appel pour convenir d'un rendez-vous de maintenance a été lancé par l'intermédiaire du rappel de maintenance, les données supplémentaires suivantes sont transmises:

- Distance actuelle parcourue et données de maintenance

Lorsqu'un appel a été lancé par l'intermédiaire du système multimédia suite à la détection d'un accident ou d'une panne, les données supplémentaires suivantes sont transmises:

- Distance actuelle parcourue et données de maintenance
- Position actuelle du véhicule

Si vous avez sélectionné l'assistance en cas d'accident et de panne via le système de dialogue vocal et qu'aucun service n'a été activé, les données suivantes du véhicule peuvent, en outre, être réclamées par le Centre d'Appels Clients Mercedes-Benz:

- Position actuelle du véhicule

Transmission des données lorsque les services Mercedes me connect sont activés

Ce n'est que lors de la 2^e étape et uniquement pour les services activés concernés que des données supplémentaires spécifiques à chaque cas sont transmises afin d'obtenir un service optimal.

Vous trouverez une vue d'ensemble des données transmises dans les conditions d'utilisation respectives des services Mercedes me connect. Vous pouvez vous les procurer sur le portail Mercedes me: <https://me.secure.mercedes-benz.com>.

Traitement des données

Les données transmises dans le cadre de l'appel sont effacées des systèmes de transmission une fois l'appel terminé, dans la mesure où elles ne sont pas utilisées pour d'autres services Mercedes me connect activés.

Les données liées au cas sont traitées par le Centre d'Appels Clients Mercedes-Benz, enregistrées, puis transférées aux partenaires SAV désignés par le Centre d'Appels Clients Mercedes-Benz, dans la mesure où les données sont

nécessaires pour le traitement du cas. Veuillez tenir compte des informations relatives à la protection des données qui figurent sur le site Internet Mercedes me (<https://www.mercedes.me>) ou dans le message pré-enregistré diffusé immédiatement après l'établissement de la liaison avec le Centre d'Appels Clients Mercedes-Benz.

 Le message pré-enregistré n'est pas disponible dans tous les pays.

Mercedes me connect

Informations relatives à Mercedes me connect

Mercedes me connect propose notamment les services suivants:

- Assistance en cas d'accident et de panne (touche «me»)
- Système d'appel d'urgence Mercedes-Benz (appel d'urgence automatique et touche SOS)

Le Centre d'Appels Clients Mercedes-Benz et la centrale d'appels d'urgence de Mercedes-Benz se tiennent à votre disposition 24 heures sur 24.

La touche «me» et la touche SOS se trouvent sur l'unité de commande au toit du véhicule (→ page 322).

Vous pouvez également joindre le Centre d'Appels Clients Mercedes-Benz par l'intermédiaire du système multimédia (→ page 323).

Tenez compte du fait que Mercedes me connect est un service de Mercedes-Benz. Dans les cas d'urgence, composez en premier les numéros d'appel d'urgence nationaux habituels. Dans les cas d'urgence, vous pouvez également utiliser le système d'appel d'urgence Mercedes-Benz (→ page 328).

Tenez compte des conditions d'utilisation de Mercedes me connect et des autres services. Vous pouvez vous les procurer sur le portail Mercedes me: <https://me.secure.mercedes-benz.com>.

Informations relatives à l'assistance en cas d'accident et de panne Mercedes me connect

L'assistance en cas d'accident et de panne comprend notamment les fonctions suivantes:

- Complément au système d'appel d'urgence Mercedes-Benz (→ page 328)
Si nécessaire, l'interlocuteur de la centrale d'appels d'urgence de Mercedes-Benz transfère l'appel à l'assistance en cas d'accident et de panne Mercedes me connect. Le transfert d'appel n'est toutefois pas possible dans tous les pays.
- Dépannage sur place par un technicien et/ou remorquage du véhicule jusqu'au point de service Mercedes-Benz le plus proche
Ces prestations de service peuvent engendrer des frais.

Vous trouverez de plus amples informations sur les services Mercedes me connect sur le portail Mercedes me: <https://me.secure.mercedes-benz.com>.

Données transmises aux services d'appel Mercedes me connect

Les données transmises lors de l'appel Mercedes me connect dépendent:

- de la raison de l'appel
- du service sélectionné dans le système de dialogue vocal
- des services Mercedes me connect activés

Vous trouverez quelles données sont transmises aux services dans les conditions d'utilisation actuellement en vigueur. Vous pouvez vous les procurer sur le portail Mercedes me: <https://me.secure.mercedes-benz.com>.

Système d'appel d'urgence Mercedes-Benz

Information sur le système d'appel d'urgence Mercedes-Benz

Votre véhicule est équipé du système d'appel d'urgence Mercedes-Benz («eCall»). Cette option peut vous aider à sauver des vies en cas d'accident. eCall ne remplace en aucun cas l'assistance offerte en composant le 911.

Le système d'appel d'urgence Mercedes-Benz est disponible pendant 10 ans minimum à partir de la date de fabrication.

eCall de Mercedes-Benz ne fonctionne que dans le périmètre de rayonnement des fournisseurs de services de téléphonie sans fil. Le rayonnement insuffisant d'un réseau des fournisseurs de services de téléphonie sans fil peut compromettre la transmission d'un appel d'urgence.

eCall est une option de série de votre véhicule Mercedes-Benz. Afin que cette option fonctionne comme prévu, le système repose sur la transmission des données plus amplement décrite à la rubrique Données transmises ci-après (→ page 329).

Le client qui souhaite désactiver l'option eCall doit visiter un centre de service Mercedes-Benz autorisé qui désactivera le module de communication du véhicule.

La désactivation de ce module empêche l'activation de la totalité des services de Mercedes me connect. Une fois l'option eCall désactivée, les fonctions appel d'ur-

gence automatique et appel d'urgence manuel ne sont plus disponibles.

Le système d'allumage doit être en marche avant de pouvoir faire un appel d'urgence automatique.

- ① eCall est activée à l'usine.
- ① eCall peut être désactivée par un concessionnaire Mercedes-Benz autorisé. Prière de noter qu'en cas de transfert de la propriété du véhicule à un autre propriétaire alors que l'option eCall est désactivée, elle demeurera désactivée jusqu'à ce que le nouveau propriétaire visite un concessionnaire Mercedes-Benz autorisé pour réactiver le système.

Apperçu du système d'appel d'urgence Mercedes-Benz

eCall peut contribuer à réduire le délai entre un accident et l'arrivée des services d'urgence sur les lieux de l'accident. L'option eCall permet de localiser les lieux d'un accident dans des endroits difficiles d'accès. Toutefois, même si un véhicule est équipé de l'option eCall, le système n'est pas nécessairement EN MARCHE. L'option

eCall ne remplace donc pas le 911 en cas d'accident.

Un appel d'urgence peut être fait automatiquement (→ page 328) ou manuellement (→ page 329).

Ne faites un appel d'urgence que si vous ou d'autres personnes avez besoin de secours. Ne faites pas d'appel d'urgence en cas de panne ou d'une situation analogue.

Affichage sur l'écran média:

SOS READY: l'option eCall est disponible.

SOS NOT READY: le système d'allumage n'est pas en marche ou l'option eCall n'est pas disponible.

Pendant un appel d'urgence,  s'affiche.

Vous trouverez de plus amples renseignements sur la disponibilité régionale de l'option eCall à l'adresse: <https://www.mercedes-benz-mobile.com/extra/ecall/>.

- ① Lorsque le système d'appel d'urgence présente un défaut (défaut au niveau du haut-parleur, du microphone, d'un airbag ou de la touche SOS, par exemple), un message cor-

respondant est affiché sur l'écran multifonction du combiné d'instruments.

Lancement d'un appel d'urgence automatique

Conditions requises

- Le contact est mis.
- La batterie de démarrage est suffisamment chargée.

Lorsque les systèmes de retenue (les airbags ou les rétracteurs de ceinture, par exemple) ont été activés à la suite d'un accident, le système d'appel d'urgence Mercedes-Benz peut lancer un appel d'urgence automatiquement.

L'appel d'urgence a été lancé:

- Une liaison téléphonique est établie avec la centrale d'appels d'urgence de Mercedes-Benz.
- Un message avec les données concernant l'accident est transmis à la centrale d'appels d'urgence de Mercedes-Benz.

La centrale d'appels d'urgence de Mercedes-Benz peut transmettre les données à l'une

des centrales d'appels d'urgence en fonction de la position du véhicule.

La touche SOS située sur l'unité de commande au toit clignote jusqu'à la fin de l'appel d'urgence.

Vous ne pouvez pas immédiatement mettre fin à un appel d'urgence automatique.

S'il n'est pas possible d'établir une connexion avec la centrale d'appels d'urgence, un message correspondant apparaît sur l'écran média.

▶ Composez le numéro d'appel d'urgence local sur le téléphone portable.

Si un appel d'urgence a été lancé:

- Dans la mesure où les conditions routières et de circulation le permettent, restez dans le véhicule jusqu'à ce qu'une liaison téléphonique soit établie avec un opérateur de la centrale d'appels d'urgence.
- Sur la base de l'appel, l'opérateur décide s'il est nécessaire d'envoyer les services de secours et/ou la police sur le lieu de l'accident.

- Si aucun occupant du véhicule ne répond, une ambulance est immédiatement envoyée sur les lieux.

Lancement d'un appel d'urgence manuel

▶ Appuyez sur le bouton SOS du tableau de commande au plafond pendant au moins une seconde.

L'appel d'urgence a été lancé:

- Une connexion vocale est établie avec le centre d'appels d'urgence Mercedes-Benz.
- Un message contenant des données sur l'accident est transmis au centre d'appels d'urgence Mercedes-Benz.

Le centre d'appels d'urgence Mercedes-Benz peut transmettre les données sur l'emplacement du véhicule à l'un des centres d'appels d'urgence.

- Restez dans le véhicule si les conditions de la route et du trafic vous le permettent jusqu'à ce qu'une connexion vocale soit établie avec l'opérateur du centre d'appels d'urgence.
- Sur la base du rapport de l'accident, l'opérateur décide si l'intervention des secours

et/ou de la police est nécessaire sur le lieu de l'accident.

S'il n'est pas possible d'établir une connexion avec le centre d'appels d'urgence, un message correspondant apparaît sur l'écran média.

▶ Composez le numéro d'appel d'urgence local sur le téléphone portable.

Fin d'un appel d'urgence lancé par inadvertance

▶ Choisissez  sur le volant multifonctions. Appuyez sur le bouton pendant plusieurs secondes.

Données transmises par le système d'appel d'urgence Mercedes-Benz

Lors d'un appel d'urgence automatique ou manuel, les données suivantes sont notamment transmises:

- Les coordonnées GPS sur l'emplacement du véhicule
- Les coordonnées GPS du véhicule sur la route (et quelques centaines de mètres avant l'incident) ()

330 Système multimédia

- Le sens du déplacement
- Le numéro d'identification du véhicule
- Le type de transmission du véhicule
- Le nombre détecté de personnes dans le véhicule
- La disponibilité ou non-disponibilité de Mercedes me connect
- Si l'appel d'urgence a été lancé manuellement ou automatiquement
- L'heure de l'accident
- La langue paramétrée dans le système multimédia

Les données transmises sont de l'information sur le véhicule. Si vous avez des questions sur la collecte, l'utilisation et le partage de données du système eCall, veuillez communiquer avec le centre d'assistance client de MBUSA au 800-FOR-MERC.

Au Canada, veuillez communiquer avec le centre d'assistance client de MBC au 1-800-387-0100.

Les demandes des clients au sujet des renseignements visés doivent être transmises par les mêmes canaux.

Afin d'obtenir davantage de précisions sur l'accident, les mesures suivantes peuvent être prises jusqu'à une heure après le lancement de l'appel d'urgence:

- L'emplacement actuel du véhicule peut être déterminé.
- Une connexion vocale avec les occupants du véhicule peut être établie.

Fonctions Online et Internet

Connexion Internet

Informations sur la connexion Internet

⚠ ATTENTION Les systèmes d'information et les appareils de communication risquent de détourner votre attention

L'utilisation de systèmes d'information et d'appareils de communication intégrés au véhicule pendant la marche pourrait détour-

ner votre attention de la circulation. Vous risquez en outre de perdre le contrôle du véhicule.

- ▶ N'utilisez ces appareils que si les conditions de circulation le permettent.
- ▶ Si ce n'est pas le cas, arrêtez-vous en tenant compte des conditions de circulation et procédez à des entrées dans le système uniquement lorsque le véhicule est à l'arrêt.

Lorsque vous utilisez le système multimédia, tenez compte des dispositions légales en vigueur dans le pays dans lequel vous vous trouvez.

⚠ ATTENTION Risque d'accident dû à la manipulation d'appareils de communication mobiles pendant la marche

Les appareils de communication mobiles détournent l'attention du conducteur de la circulation. Le conducteur risque en outre de perdre le contrôle du véhicule.

- ▶ En tant que conducteur, utilisez les appareils de communication mobiles

uniquement lorsque le véhicule est à l'arrêt.

- ▶ En tant qu'occupant du véhicule, utilisez les appareils de communication mobiles uniquement dans l'espace prévu à cet effet, par exemple à l'arrière.

En ce qui concerne l'utilisation dans le véhicule des appareils de communication mobiles, tenez compte des dispositions légales en vigueur dans le pays où vous vous trouvez.

Les fonctions Internet ne peuvent être utilisées que de manière limitée pendant la marche.

Fonctionnement du module de communication

Sur les véhicules équipés d'un module de communication fixe, la connexion Internet est établie à l'aide d'une carte SIM montée de manière fixe.

Pour accéder à Internet via le module de communication, les conditions suivantes doivent être remplies:

- Le véhicule est équipé d'un module de communication fixe.

- Mercedes me connect est activé et opérationnel.
- Mercedes me connect est activé pour l'accès à Internet.

Pour la plupart des services Mercedes me connect, un volume de données est disponible lors de l'acquisition des services.

Pour l'utilisation de certaines fonctions telles que la radio internet ou le point d'accès Wi-Fi, un volume de données supplémentaire est nécessaire.

Lorsque la limite de volume de données est atteinte, les services Mercedes me connect ne sont disponibles que de manière limitée. Le volume de données peut être acheté **directement auprès d'un opérateur de téléphonie mobile** via le portail Mercedes me.

- ① Renseignez-vous auprès d'un point de service Mercedes-Benz pour savoir si l'achat de volumes de données **directement auprès d'un opérateur de téléphonie mobile** est possible dans votre pays.

Etat de la connexion

Vue d'ensemble de l'état de la connexion



- ① Affichage de l'intensité de champ de réception du module de communication
- ② Affichage de la connexion en cours

Affichage de l'état de la connexion

Système multimédia:

➔ Système ➔  Réseaux/connexions

- ▶ Sélectionnez [Etat de la connexion Internet](#).

 Lors d'une connexion via le module de communication, les informations d'état suivantes sont affichées:

- Type de réseau
- Etat en ligne/hors ligne

Mercedes-Benz Apps

Affichage des Mercedes-Benz Apps

Conditions requises

- Vous avez effectué l'enregistrement pour pouvoir utiliser les Mercedes-Benz Apps.
- Vous avez validé les conditions générales de vente.

Système multimédia:

 **Connect**  **Mercedes-Benz Apps**

 Sélectionnez une application.

 Les produits proposés dépendent du pays. Des redevances peuvent être appliquées.



Utilisation des applications Mercedes-Benz par commande vocale

Conditions requises

- Vous avez effectué l'enregistrement pour pouvoir utiliser les applications Mercedes-Benz.
- Vous avez validé les conditions générales de vente.

Le symbole  dans l'application vous indique si une application Mercedes-Benz peut être utilisée par commande vocale.

 Sélectionnez une application Mercedes-Benz. Le menu de l'application apparaît.

 **Utilisation de la commande vocale** : sélectionnez  **Langue**.

 Énoncez la question ou la demande.

 La commande vocale n'est pas disponible dans tous les pays ni dans toutes les langues.

Radio Tuneln

Affichage de la radio Tuneln

Conditions requises

- Le service radio internet est activé.
- Un volume de données est disponible. En fonction du pays, ce volume de données doit être acheté.
- Il existe une connexion Internet rapide pour une transmission sans perturbations. Les services dépendent du pays. Pour de plus amples informations, adressez-vous à un point de service Mercedes-Benz.

Système multimédia:

 **Radio**  **Source radio**

 Sélectionnez **Radio Tuneln**.

L'affichage de la radio Tuneln apparaît. Vous entendez la dernière station réglée.

 La qualité de la connexion dépend de la réception locale.

Vue d'ensemble de la radio Tuneln

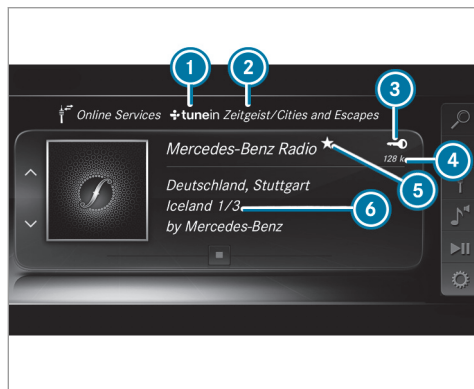

- ① Fournisseur de radio internet
- ② Catégorie sélectionnée
- ③ Affichage en cas de connexion avec un compte utilisateur privé
- ④ Débit de données

- ⑤ Mémorisation de la station actuelle en tant que favori
- ⑥ Données complémentaires sur la station actuelle

Sélection et connexion des stations radio Tuneln

Système multimédia:

- Radio ➤ Source radio
- Radio Tuneln ➤ Rechercher

- Sélectionnez une catégorie.
- Sélectionnez une station.
La connexion est établie automatiquement.

ou

- Sélectionnez [Entrez une adresse ou une destination spéciale...](#)
- Saisissez un nom de station dans le champ d'entrée.

- ⓘ Lors de l'utilisation de la radio Tuneln, une quantité importante de données peut être transmise.

Mémorisation et effacement d'une station radio Tuneln en tant que favori

Système multimédia:

- Radio ➤ Source radio
- Radio Tuneln

- Sélectionnez une station.
- Appuyez sur l'élément de commande central jusqu'à ce qu'un signal sonore retentisse. Le symbole apparaît à côté du nom de la station.
- Sélectionnez Favoris .
La liste des favoris avec toutes les stations en mémoire apparaît.

ou

- Créez un compte auprès du fournisseur en ligne (radio Tuneln), puis connectez-vous sur le système multimédia.
Vos favoris seront diffusés sur le système multimédia.

Effacement d'un favori

- Sélectionnez Favoris .
- Sélectionnez une station.

- ▶ Appuyez sur l'élément de commande central jusqu'à ce qu'un signal sonore retentisse. Le symbole  à côté du nom de la station disparaît.

Réglage des options de la radio Tuneln

Système multimédia:

- ↳ Radio ▶  Source radio
- ▶▶ Radio Tuneln ▶▶  Options

Vous pouvez sélectionner les options suivantes:

- **Sélectionner le flux:** sélection de la qualité du flux
 - **Se connecter à Tuneln:** connexion à votre compte utilisateur Tuneln
 - **Se déconnecter du compte:** déconnexion de votre compte utilisateur Tuneln
- ▶ Sélectionnez une option.

Médias

Mode Audio

Informations sur le mode audio

 **ATTENTION** La manipulation de supports de données risque de détourner votre attention

La manipulation de supports de données pendant la marche peut détourner votre attention de la circulation. Vous risquez en outre de perdre le contrôle du véhicule.

- ▶ Manipulez uniquement les supports de données lorsque le véhicule est à l'arrêt.

Systèmes de fichiers autorisés:

- FAT32
- exFAT
- NTFS

Supports de données autorisés:

- Carte SD
- Supports de données USB

- iPod®/iPhone®
- Appareils MTP
- Appareils audio Bluetooth®

 Tenez compte des remarques suivantes:

- Le système multimédia gère jusqu'à 50 000 fichiers reconnus au total.
- Des supports de données jusqu'à 2 To sont pris en charge (espace adressable de 32 bits).

Formats reconnus:

- MP3
- WMA
- AAC
- WAV
- FLAC
- ALAC

 Tenez compte des remarques suivantes:

- La multitude de fichiers musicaux disponibles en ce qui concerne l'encodage, la fréquence d'échantillonnage et le débit

de données ne permet pas de garantir la reproductibilité de chacun d'entre eux.

- La multitude d'appareils USB disponibles sur le marché ne permet pas de garantir la reproductibilité de chacun d'entre eux.
- Les fichiers musicaux qui sont protégés contre la copie ou les fichiers cryptés par des DRM ne peuvent pas être lus.
- Les lecteurs MP3 doivent prendre en charge le protocole MTP (Media Transfer Protocol).



Fabriqué sous licence de Dolby Laboratories. Dolby, Dolby Audio et le symbole du double D sont des marques déposées de Dolby Laboratories.



Gracenote, MusicID, Playlist Plus, le logo de Gracenote et son inscription «Powered by Gracenote» sont des marques déposées ou des marques enregistrées de Gracenote, Inc. aux États-Unis et/ou dans d'autres pays.



«Made for iPod», «Made for iPhone» signifie qu'un appareil électronique additionnel est conçu spécialement pour être raccordé à un iPod® ou à un iPhone® et que le développeur certifie que cet appareil répond de ce fait aux normes de performances d'Apple. Apple® n'est pas responsable du fonctionnement de ces appareils ou de leur conformité aux normes de sécurité et aux normes réglementaires. Veuillez noter que l'utilisation de l'appareil additionnel peut avoir un effet sur la performance de la liaison sans fil.

Pour les Etats-Unis : iPhone®, iPod®, iPod classic®, iPod nano® et iPod touch® sont des marques déposées d'Apple Inc. aux Etats-Unis et dans d'autres pays. Lightning® est une marque déposée d'Apple Inc.

Pour le Canada : iPhone®, iPod®, iPod classic®, iPod nano® et iPod touch® sont des marques déposées d'Apple Inc. aux Etats-Unis et dans d'autres pays. Lightning® est une marque déposée d'Apple Inc.

Remarques sur les droits d'auteur

Les fichiers audio que vous pouvez enregistrer vous-même ou lire sont protégés par des droits d'auteur. Dans de nombreux pays, la copie est interdite sans autorisation préalable du détenteur des droits, même pour un usage privé. Renseignez-vous sur les dispositions légales en vigueur sur les droits d'auteur et tenez-en compte.

Activation du mode Médias

Système multimédia:

 Médias  Sources média

- ▶ Sélectionnez une source média.
Les fichiers musicaux lisibles sont lus.

Introduction et retrait de la carte SD

 **DANGER** Danger de mort en cas d'ingestion de cartes SD

Les cartes SD sont de petites pièces.

Elles peuvent être ingérées et provoquer un étouffement.

- ▶ Conservez les cartes SD hors de portée des enfants.
- ▶ En cas d'ingestion d'une carte SD, consultez immédiatement un médecin.

 **REMARQUE** Endommagement dû à des températures élevées

Des températures élevées risquent d'endommager la carte SD.

- ▶ Après utilisation, retirez la carte SD puis sortez-la du véhicule.

Système multimédia:

 Médias  Sources média
 Carte mém.

Introduction

Le kit de raccordement multimédia se trouve dans le bac de rangement sous l'accoudoir.

- ▶ Introduisez la carte SD dans la fente prévue à cet effet jusqu'à ce qu'elle s'enclenche. Le côté avec les contacts doit être orienté vers le bas.
Les fichiers musicaux lisibles sont lus.

Retrait

- ▶ Appuyez sur la carte SD.
- ▶ Retirez la carte SD.

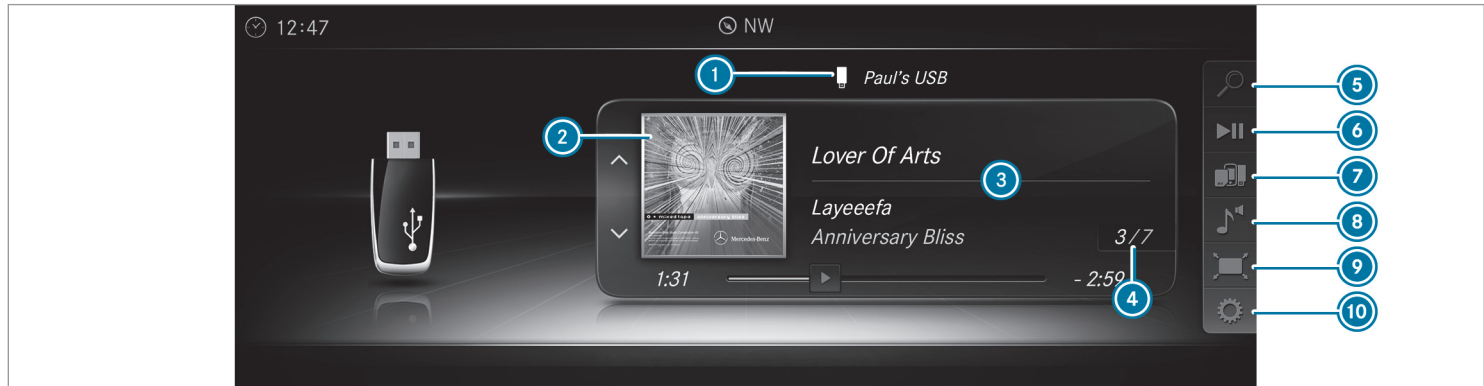
Vue d'ensemble du mode Audio

- ① Support de données actif
- ② Pochette de l'album
- ③ Titre, interprète, album

- ④ Numéro du titre et nombre de titres dans la liste des titres
- ⑤ Recherche
- ⑥ Fonctions de lecture

- ⑦ Sources média
- ⑧ Son
- ⑨ Plein écran (pour lecture de vidéos)

⑩ Options

Raccordement d'appareils USB

! **REMARQUE** Endommagement dû à des températures élevées

Des températures élevées risquent d'endommager les appareils USB.

- ▶ Après utilisation, retirez les appareils USB puis sortez-les du véhicule.

Le kit de raccordement multimédia se trouve dans le bac de rangement sous l'accoudoir et présente 2 prises USB.

En fonction de l'équipement du véhicule, des prises USB supplémentaires se trouvent dans le vide-poches de la console centrale à l'avant et à l'arrière.

- ▶ Raccordez l'appareil USB à la prise USB. Si l'affichage du média correspondant est activé, les fichiers musicaux lisibles sont lus.

- ① Utilisez la prise USB  identifiée pour l'utilisation d'Apple CarPlay® et Android Auto.

- ① En fonction de l'équipement du véhicule, des prises USB supplémentaires se trouvent à l'arrière. Les prises identifiées par un symbole de batterie peuvent uniquement alimenter en courant les appareils USB.

Sélection d'un titre depuis la lecture de médias

Système multimédia:

↳ Médias

Sélection d'un titre par saut de titre

- ▶ **Saut de titre en avant ou en arrière** : naviguez vers le haut ou vers le bas.

Sélection d'un titre par l'intermédiaire de la liste actuelle des titres

- ▶ Sélectionnez .
- ▶ Sélectionnez [Liste titres actuelle](#).
- ▶ Sélectionnez un titre.

Sélection des options de lecture

Système multimédia:

↳ Médias ▶  Options

Ecouter des titres similaires

- ▶ Sélectionnez [Ecouter des titres similaires](#). Une liste des titres contenant des titres similaires est créée et lue.

Mode de lecture





- ▶ Sélectionnez [Lecture aléatoire liste titres actuelle](#). La liste actuelle des titres est lue dans un ordre aléatoire.
- ▶ Sélectionnez [Lecture aléatoire média actuel](#). Tous les titres qui se trouvent sur le support de données actif sont lus dans un ordre aléatoire.
- ▶ Sélectionnez [Lecture ordre normal titres](#). La liste actuelle des titres est lue dans le même ordre que sur le support de données.

Commande de la lecture de médias

Système multimédia:

↳ Médias »  Fonctions de lecture

Une barre pour la commande de lecture apparaît.

- ▶ **Pause en cours de lecture** : sélectionnez  par l'intermédiaire de l'élément de commande central, puis confirmez. Le symbole  apparaît.
- ▶ **Poursuite de la lecture** : sélectionnez de nouveau  par l'intermédiaire de l'élément de commande central, puis confirmez. Le symbole  apparaît.

Avance/retour rapide

- ▶ Déplacez  sur la barre de temps.

Masquage de la commande de lecture

- ▶ Appuyez sur la touche  .

Mode vidéo

Activation du mode vidéo

Système multimédia:

↳ Médias »  Sources média

- ▶ Sélectionnez un support de données.
- ▶ Recherchez et sélectionnez des fichiers vidéo ou une liste de lecture avec des fichiers vidéo. Les fichiers vidéo lisibles sont lus.

Le système multimédia reconnaît les formats suivants:

- MPEG
- AVI, DivX, MKV
- MP4, M4V
- WMV

- ① Dès que la vitesse du véhicule est supérieure à 3 mph (5 km/h), l'image vidéo est masquée côté conducteur. Si elles sont disponibles, les informations sur la chaîne et le programme sont affichées en permanence. La multitude de fichiers vidéo disponibles en ce qui concerne l'encodage, les fréquences

d'échantillonnage et les débits de données ne permet pas de garantir la reproductibilité de chacun d'entre eux.

Les vidéos sont reconnues jusqu'au Full HD (1920x1080).

Les fichiers vidéo qui sont protégés contre la copie ou les fichiers cryptés par des DRM (Digital Rights Management) ne peuvent pas être lus.

Vue d'ensemble du mode vidéo

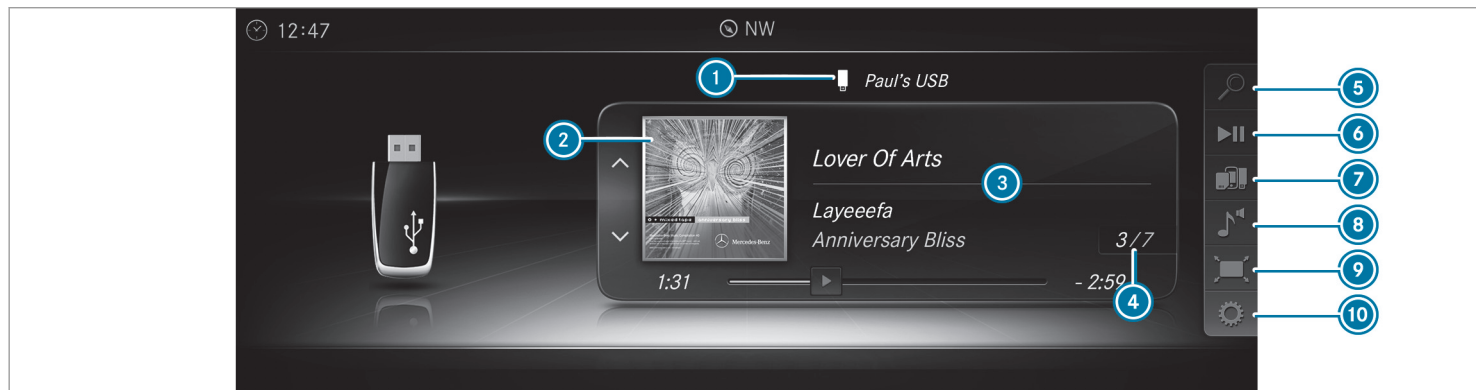

- ① Support de données actif
- ② Pochette de l'album
- ③ Titre, interprète, album
- ④ Numéro du titre et nombre de titres dans la liste des titres
- ⑤ Recherche
- ⑥ Fonctions de lecture
- ⑦ Sources média
- ⑧ Son
- ⑨ Plein écran (pour lecture de vidéos)
- ⑩ Options

Activation et désactivation du mode plein écran

Système multimédia:

➤ Médias ➤ Sources média

- ▶ Sélectionnez un support de données.
Les fichiers vidéo lisibles sont lus.

▶ **Activation du mode plein écran** : sélectionnez  **Plein écran**.

▶ **Désactivation du mode plein écran** : appuyez sur le pavé tactile.

Exécution des réglages vidéo

Système multimédia:

↳ Médias ▶  Options

▶ Format de l'image

Vous disposez des formats d'images suivants:

- Automatique
- 16:9
- 4:3
- Agrandir

▶ Sélectionnez un format d'image.

Réglage manuel de la luminosité

Lorsque le format d'image **Automatique** est désactivé, vous pouvez vous-même régler la luminosité.

- ▶ Sélectionnez **Luminosité**.
- ▶ Réglez la luminosité.

Recherche de fichiers multimédias

Lancement de la recherche de fichiers multimédias

Système multimédia:

↳ Médias ▶  Recherche

En fonction des sources média raccordées et des fichiers disponibles, vous pouvez sélectionner les catégories suivantes:

- Liste titres actuelle
- Recherche par mot-clé
- Listes de lecture
- Artistes
- Albums
- Titres
- Dossiers
- Genres musicaux
- Année
- Compositeurs
- Vidéos
- Podcasts (appareils Apple®)

- Livres audio (appareils Apple®)

▶ Sélectionnez une catégorie.

 Les différentes catégories sont disponibles dès que le contenu du média a été lu et analysé.

Interface média

Informations sur l'interface média

L'interface média est une interface universelle pour le raccordement d'appareils audio portables. Le système multimédia dispose de 2 prises USB. Les possibilités de raccordement USB se trouvent dans le vide-poches sous l'accoudoir.

Appareils reconnus

Par l'intermédiaire de l'interface média, vous pouvez raccorder les supports de données suivants:

- iPod®
- iPhone®
- Lecteurs MP3
- Appareils USB



342 Système multimédia

Pour obtenir plus de détails ainsi qu'une liste des appareils reconnus, consultez le <https://www.mercedes-benz.com/connect>. Vous trouverez les informations correspondantes dans la rubrique «Interface média».

Activation de l'interface média

Système multimédia:

 Médias   Sources média

-  Raccordez un support de données à la prise USB (→ page 338).
-  Sélectionnez un appareil multimédia.
Les fichiers musicaux lisibles sont lus.

Vue d'ensemble de l'interface média

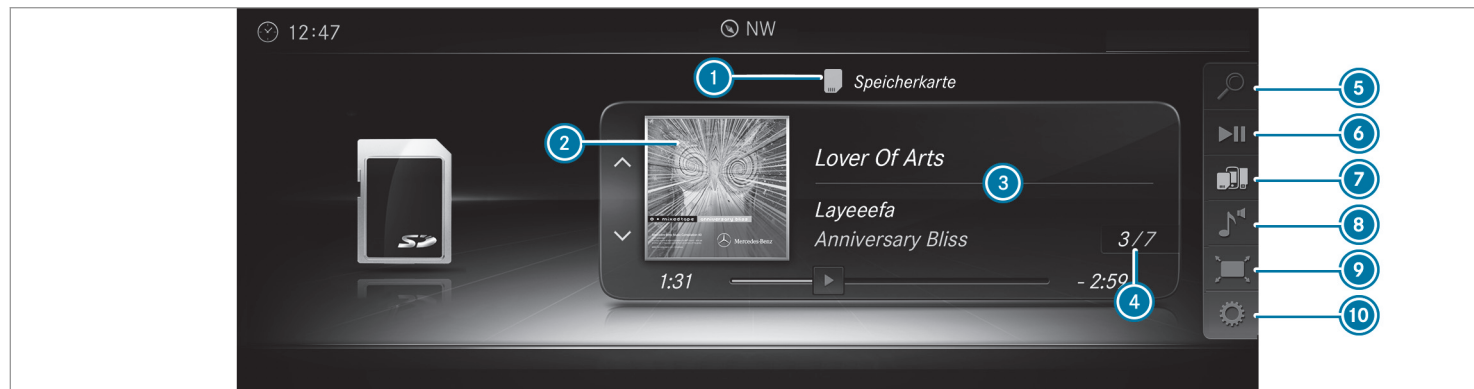

- ① Support de données actif
- ② Pochette de l'album
- ③ Interprète, titre et album
- ④ Numéro du titre et nombre de titres dans la liste des titres
- ⑤ Recherche
- ⑥ Fonctions de lecture
- ⑦ Sources média
- ⑧ Son
- ⑨ Plein écran (uniquement pour la lecture de vidéos)
- ⑩ Options

Bluetooth® Audio**Informations sur Bluetooth® Audio**

Lorsque vous utilisez pour la première fois votre appareil audio Bluetooth® avec le système multimédia, vous devez l'autoriser (→ page 344).

Vue d'ensemble de Bluetooth® Audio

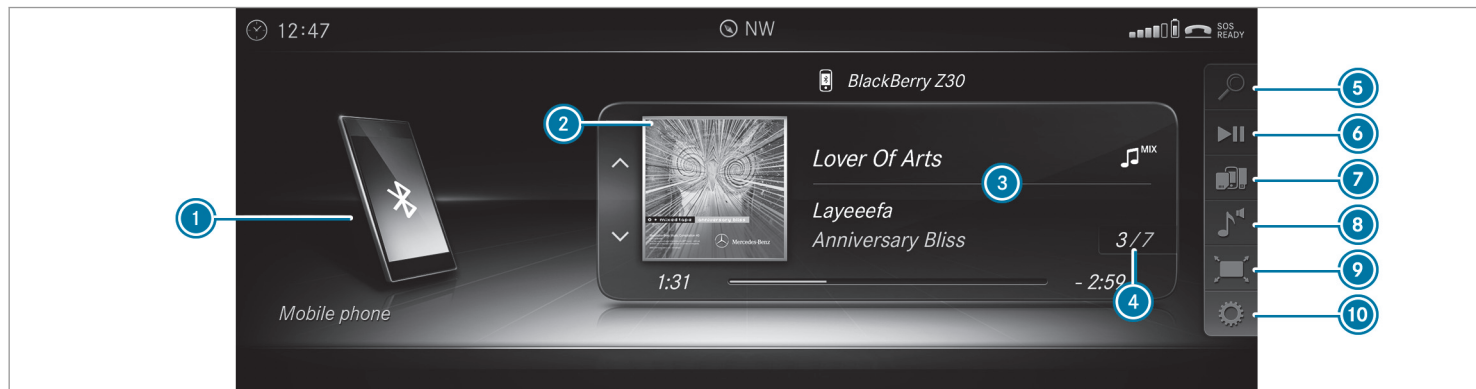

- ① Support de données actif
- ② Pochette de l'album
- ③ Titre, interprète, album
- ④ Numéro du titre et nombre de titres dans la liste des titres
- ⑤ Recherche
- ⑥ Fonctions de lecture

- ⑦ Sources média
- ⑧ Son
- ⑨ Plein écran (uniquement pour la lecture de vidéos)
- ⑩ Options

Recherche et autorisation d'un appareil audio Bluetooth®

Conditions requises

- La fonction Bluetooth® du système multimédia et de l'appareil audio doit être activée (→ page 266).

- L'appareil audio doit reconnaître les profils audio Bluetooth® A2DP et AVRCP.
- L'appareil audio doit être «visible» pour les autres appareils.

Système multimédia:

↳ Médias ▶ Sources média
 ▶ Bluetooth Audio

Autorisation d'un appareil audio Bluetooth®

- ▶ Sélectionnez .
- ▶ Sélectionnez **Ajouter un nouvel appareil audio Bluetooth**.
- ▶ Sélectionnez **Lancer la recherche via le système**.
 Les appareils audio trouvés sont affichés dans la liste des appareils.
- ▶ Sélectionnez un appareil audio Bluetooth®. La procédure d'autorisation est lancée. Un code apparaît sur le système multimédia et sur le téléphone portable.

- ▶ Si les codes sont identiques, confirmez ce code sur l'appareil audio. L'appareil audio est raccordé et la lecture commence.

Sélection d'un appareil audio Bluetooth® déjà autorisé

- ▶ Sélectionnez .
- ▶ Sélectionnez un appareil audio Bluetooth®.

Etablissement de la connexion à partir de l'appareil audio Bluetooth®

Le nom d'appareil Bluetooth® du système multimédia est **MB BLUETOOTH XXXXX**.

- ▶ Sélectionnez **Rechercher via appareil**.
- ▶ Lancez l'autorisation sur l'appareil audio (voir la notice d'utilisation du fabricant). Un code apparaît sur le système multimédia et sur l'appareil audio.
- ▶ Si les codes sont identiques, confirmez ce code sur les 2 appareils. L'appareil audio est raccordé et la lecture commence.

Sur certains appareils audio, vous devez d'abord démarrer la lecture sur l'appareil lui-même afin que le système multimédia puisse lire les fichiers audio.

- ① Pour de plus amples informations sur l'autorisation et le raccordement d'un téléphone portable compatible Bluetooth® spécifique, consultez le <https://www.mercedes-benz-mobile.com/> ou adressez-vous à un point de service Mercedes-Benz.

Activation du mode Bluetooth® Audio

Système multimédia:

↳ Médias ▶ Sources média

- ▶ Sélectionnez  **Bluetooth Audio**.
 Le système multimédia active l'appareil audio Bluetooth® connecté.

Sélection d'un lecteur de médias sur l'appareil audio Bluetooth®

Système multimédia:

↳ Médias » 

- ▶ Sélectionnez la catégorie **Lecteur Bluetooth Audio**.

Lorsque plusieurs lecteurs de médias sont disponibles sur l'appareil audio Bluetooth®, une liste apparaît.

- ▶ Sélectionnez un lecteur de médias. La lecture commence.

 La fonction n'est pas prise en charge par tous les téléphones portables.

Recherche d'un morceau de musique sur un appareil audio Bluetooth®

Système multimédia:

↳ Médias »  Sources média

»  Bluetooth Audio

- ▶ Sélectionnez .
- ▶ Sélectionnez une catégorie. La liste des titres apparaît.
- ▶ Sélectionnez un titre.

 Cette fonction est uniquement disponible si elle est prise en charge par le téléphone portable et le lecteur de médias sélectionné sur le téléphone portable.

Passage à un autre appareil audio Bluetooth® via NFC

Conditions requises

- Tenez compte des remarques relatives à l'utilisation de NFC (→ page 309).
- La vue d'ensemble du mode Bluetooth® Audio est affichée (→ page 344).

- ▶ Appuyez brièvement sur la zone NFC du téléphone portable (voir la notice d'utilisation du fabricant).

Si votre téléphone portable a déjà été autorisé comme appareil audio Bluetooth® sur le système multimédia, il est maintenant connecté.

Si le téléphone portable est autorisé pour la première fois comme appareil audio Bluetooth® sur le système multimédia, il sera connecté après la confirmation des instruc-

tions s'affichant sur le téléphone portable (voir la notice d'utilisation du fabricant).

Déconnexion d'un appareil audio Bluetooth®

Système multimédia:

↳ Téléphone »  Sources média

- ▶ Sélectionnez le symbole  sur la ligne du téléphone portable. La déconnexion du téléphone portable s'effectue sans demande de confirmation. Le téléphone portable reste autorisé dans le système.

Radio

Activation du mode Radio

Système multimédia:

↳ Radio

- ▶ Egalement: appuyez sur la touche . L'affichage du mode Radio apparaît. Vous entendez la dernière station réglée dans la dernière bande de fréquences sélectionnée.

Vue d'ensemble du mode Radio



- ① Bande de fréquences active
- ② Nom de la station ou fréquence réglée
- ③ Interprète, titre, album et radiotexte
- ④ Liste des stations
- ⑤ Mémoire des stations/chaînes
- ⑥ Source radio
- ⑦ Son
- ⑧ Options

Activation et désactivation de la fonction Radio HD

Système multimédia:

↳ Radio » ⚙️ Options » HD Radio



▶ Activez ou désactivez la fonction.

ⓘ HD Radio Technology manufactured under license from iBiquity Digital Corporation. U.S. and Foreign Patents. HD Radio™ and the HD, HD Radio, and “Arc” logos are proprietary trademarks of iBiquity Digital Corp.

Réglage de la bande de fréquences

Système multimédia:

↳ Radio » 📻 Source radio

Vous avez le choix entre HD Radio FM, HD Radio AM et Radio SiriusXM.

▶ Sélectionnez une bande de fréquences.

Réglage d'une station radio

Système multimédia:

↳ Radio

▶ Naviguez vers le haut ou vers le bas.

Affichage de la liste des stations radio

Système multimédia:

↳ Radio » 🔍

▶ Sélectionnez la station de votre choix.

Recherche d'une station radio à partir du nom de la station ou par l'entrée directe d'une fréquence

Système multimédia:

↳ Radio » 🔍

- ▶ Entrez un nom de station ou une fréquence.
- ▶ Sélectionnez OK. Les résultats de la recherche apparaissent.
- ▶ Sélectionnez la station de votre choix.

Mémorisation d'une station radio

Système multimédia:

↳ Radio

▶ ⭐ Mémoire des stations/chaînes

- ▶ Sélectionnez Enregistrer station/chaîne actuelle dans mémoire.

Modification de la mémoire des stations radio

Système multimédia:

↳ Radio

↳  Mémoire des stations/chaînes

Déplacement d'une station:

- ▶ Sélectionnez une position mémoire et naviguez vers la gauche.
- ▶ Sélectionnez **Déplacer la station sélectionnée**.
- ▶ Sélectionnez une position mémoire.

Effacement d'une station:

- ▶ Sélectionnez une position mémoire et naviguez vers la gauche.
- ▶ Sélectionnez **Effacer la station/chaîne sélectionnée**.
- ▶ Sélectionnez **Oui**.

Activation et désactivation du radiotexte

Système multimédia:

↳ Radio ▶  Options

↳ Afficher les informations radiotexte

▶ Activez ou désactivez la fonction.

Radio satellite

Informations sur la radio satellite

Sirius XM[®] Satellite Radio propose plus de 175 canaux radio en qualité numérique avec entre autres des programmes non commerciaux (musique, sport, informations et divertissement). Sirius XM[®] Satellite Radio fait appel à une flotte de satellites ultra-performants et diffuse ainsi sur tout le territoire des Etats-Unis et du Canada. Vous pouvez profiter des programmes satellite moyennant une cotisation mensuelle. Pour de plus amples informations, adressez-vous au Sirius XM[®] Service Center ou consultez le <https://www.siriusxm.com> (pour les Etats-Unis) ou le <https://www.siriusxm.ca> (pour le Canada).

 Sirius, XM and all related marks and logos are trademarks of Sirius XM Radio Inc. and

its subsidiaries. All other marks, channel names and logos are the property of their respective owners. All rights reserved.

Restrictions de l'autoradio satellite

Il est possible que le mode Autoradio satellite ne soit momentanément pas disponible ou qu'il soit interrompu pour différentes raisons. Cela peut être dû aux conditions environnementales ou topographiques sur lesquels Mercedes-Benz USA, LLC ne peut pas influencer. Par conséquent, il se peut que ce mode ne soit pas disponible à certains endroits.

Inscription à la radio satellite

Conditions requises

- Un équipement radio satellite
- Inscription auprès d'un fournisseur de radio satellite
- Si les frais d'inscription ne sont pas compris dans le prix d'achat du système, vous avez besoin de votre numéro de carte de crédit pour l'activation de votre compte.

Système multimédia:

↳ Radio >>  Source radio

>> Radio SiriusXM >>  Options

- ▶ Sélectionnez **Informations sur le service**.
La fenêtre d'information sur le service avec l'ID de la radio et l'état actuel de l'inscription s'affiche.
- ▶ Etablissez une liaison avec le téléphone.
- ▶ Suivez les instructions du collaborateur.
Le processus d'activation peut durer jusqu'à 10 minutes.
- ⓘ Vous pouvez également activer le service satellite en ligne. Pour ce faire, consultez le <https://www.siriusxm.com> (pour les Etats-Unis) ou le <https://www.siriusxm.ca> (pour le Canada).

Activation du mode Radio satellite

Système multimédia:

↳ Radio >>  Source radio

- ▶ Sélectionnez **Radio SiriusXM**.

Vue d'ensemble de la radio satellite

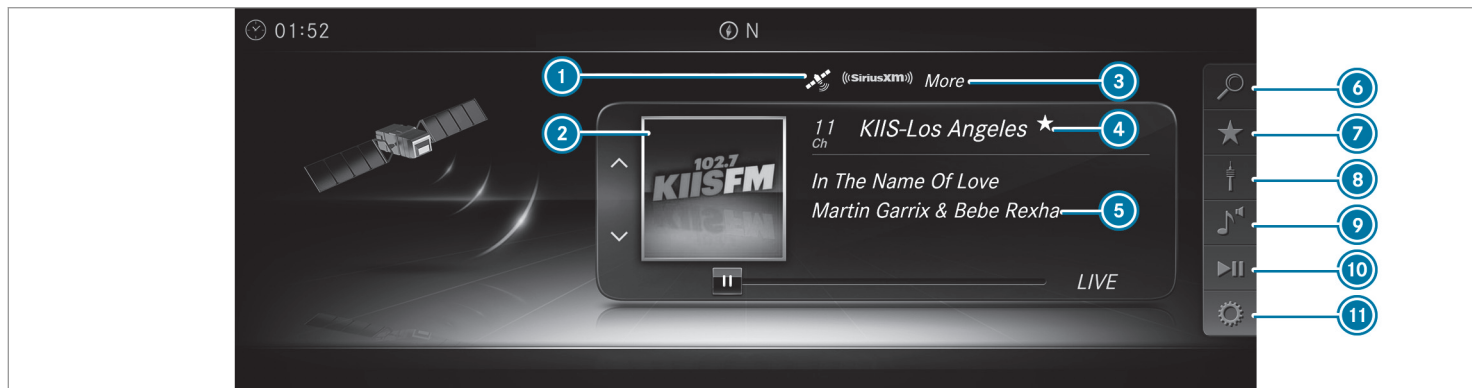

① Bande de fréquences active

② Logo ou cliché de couverture de la chanson (si disponible)

③ Catégorie

④ Nom du canal

⑤ Interprète, titre et album

⑥ Stations radio SiriusXM

⑦ Mémoire des stations/chaînes

⑧ Source radio

⑨ Son

⑩ Fonctions de lecture

⑪ Options

Sélection de la catégorie de la radio satellite

Système multimédia:

➤ Radio ➤ Source radio

➤ Radio SiriusXM

➤ Stations radio SiriusXM ➤ Catégorie

➤ Sélectionnez une catégorie.

Sélection du canal de la radio satellite

Système multimédia:

↳ Radio >> [Source radio]

>> Radio SiriusXM

- ▶ Naviguez vers le haut ou vers le bas.

Mémorisation/effacement d'un canal de la radio satellite

Système multimédia:

↳ Radio >> [Source radio]

>> Radio SiriusXM

>> [★] Mémoire des stations/chaînes

- ▶ Sélectionnez **Enregistrer station/chaîne actuelle dans mémoire.**

Déplacement d'un canal

- ▶ Sélectionnez **Options.**
- ▶ Sélectionnez **Déplacer la station sélectionnée.**
- ▶ Sélectionnez une position mémoire.

Effacement d'un canal

- ▶ Sélectionnez **Options.**

- ▶ Sélectionnez **Effacer la station/chaîne sélectionnée.**

- ▶ Sélectionnez une position mémoire.

Affichage de l'information EPG sur le canal actuel

Système multimédia:

↳ Radio >> [Source radio]

>> Radio SiriusXM >> [Options]

- ▶ Sélectionnez **Informations EPG sur le canal/la station actuel(le).**

Réglage de la sécurité enfants pour la radio

Système multimédia:

↳ Radio >> [Source radio]

>> Radio SiriusXM >> [Options]

>> Sécurité enfants

- ▶ Activez la fonction.
- ▶ Définissez une suite de 4 caractères et sélectionnez **ok**.
Tous les canaux diffusant un contenu destiné aux adultes sont bloqués.

Déblocage du canal

- ▶ Entrez la suite de 4 caractères et sélectionnez **ok**.

Tous les canaux diffusant un contenu destiné aux adultes sont débloqués.

Fonction d'alertes spéciales musique et sport

Cette fonction vous permet de programmer une alarme pour vos interprètes, titres ou événements sportifs préférés. Une alerte spéciale musique peut être enregistrée pendant la diffusion d'un titre et une alerte spéciale sport peut être enregistrée pendant la diffusion d'un match en direct. Une alerte spéciale sport peut également être définie par l'intermédiaire de l'option de menu. Le système scanne alors tous les canaux en continu. Il vous informe si l'un des programmes diffusés correspond à l'une des alertes mémorisées.

Réglage des alertes spéciales musique et sport

Système multimédia:

- ↳ Radio ▶  Source radio
- ▶▶ Radio SiriusXM ▶▶  Options
- ▶▶ Alertes spéciales musique & sport

Réglage d'une alerte spéciale musique

- ▶ Sélectionnez **Ajouter une nouvelle alerte spéciale**.

ou

- ▶ Sélectionnez **Gérer les alertes spéciales musique**.
- ▶ Sélectionnez  **Options**.

Vous pouvez sélectionner les options suivantes:

- Sélectionner cette entrée
- Désélectionner cette entrée
- Sélectionner tout
- Désélectionner tout
- Effacer cette entrée
- Effacer toutes les entrées

- ▶ Sélectionnez une option.

- ▶ **Activer les alertes spéciales musique** . L'alerte est réglée pour l'interprète ou le titre actuel. Si l'un des programmes diffusés correspond à l'une des alertes mémorisées, un message vous demande si vous souhaitez passer sur ce canal.

Réglage d'une alerte spéciale sport

- ▶ Sélectionnez **Ajouter une nouvelle alerte spéciale**.

ou

- ▶ Sélectionnez **Gérer les alertes spéciales sport**.
- ▶ Sélectionnez **Sélectionner nouv. alertes spéciales**.

ou

- ▶ Sélectionnez **Modifier les alertes spéciales**.
- ▶ Sélectionnez une équipe dans une ligue.
- ▶ **Activer les alertes spéciales sport** .

Informations sur les favoris intelligents et Tune Start

Les stations enregistrées dans la mémoire des stations peuvent être définies comme favoris intelligents. Les stations définies comme favoris intelligents sont automatiquement enregistrées dans la mémoire tampon en arrière-plan. Lorsque vous commutez sur une station définie comme favori intelligent, vous pouvez réécouter les émissions que vous avez manquées, mettre la lecture en pause et avancer ou reculer activement dans la lecture. Si Tune Start est activé et que vous commutez sur une autre station définie comme favori intelligent, la lecture du morceau de musique en cours de diffusion est automatiquement reprise au début du morceau.

Ajout d'un canal aux favoris intelligents

Système multimédia:

- ↳ Radio ▶▶  Source radio
- ▶▶ Radio SiriusXM

- ▶ Sélectionnez la bande de fréquences active.
- ▶ Sélectionnez une entrée.
- ▶ Sélectionnez .

- ▶ Sélectionnez **Ajouter la station sélectionnée aux Smart Favorites**.

Activation et désactivation de la fonction Tune Start

Système multimédia:

↳ Radio ▶ Options ▶ TuneStart

- ▶ Activez ou désactivez la fonction.

Commande de la lecture

Système multimédia:

↳ Radio ▶ Fonctions de lecture

Vous pouvez faire une pause lors de la lecture dans la station actuelle ou avancer et reculer d'un coup dans la barre de temps. Dans ce cas, le système a recours à la mémoire tampon interne et quitte le mode Live.

- ▶ **Avance ou retour rapide** : tournez/effleurez le sélecteur/pavé tactile vers la gauche ou vers la droite.
- ▶ **Saut de titre en arrière ou en avant** : poussez/effleurez le sélecteur/pavé tactile vers la gauche ou vers la droite.

- ▶ **Pause en cours de lecture** : sélectionnez .

- ▶ **Retour en mode Live** : naviguez jusqu'à la fin de la barre de temps.

Affichage des informations sur le service de la radio satellite

Système multimédia:

↳ Radio ▶ Source radio

▶ Radio SiriusXM ▶ Options

- ▶ Sélectionnez **Informations sur le service**.

Son

Réglages du son

Informations sur le système de sonorisation

Le système de sonorisation dispose d'une puissance totale de 100 W et est équipé de 5 haut-parleurs. Vous pouvez l'utiliser pour toutes les fonctions des modes Radio et Médias.

-  Vous pouvez également y accéder à partir d'autres sources audio. Dans le chemin d'accès au menu, remplacez Médias par Radio, par exemple.

Affichage du menu Son

Système multimédia:

↳ Médias ▶ Son

Vous pouvez sélectionner les fonctions suivantes:

- Egaliseur
- Balance/Fader
- Adaptation automatique du volume
- Autres réglages sonores

- ▶ Sélectionnez un menu Son.

Réglage des aiguës, des médiums et des basses

Système multimédia:

↳ Médias ▶ Son ▶ Egaliseur

- ▶ Sélectionnez **Aigus**, **Médiums** ou **Basses**.
- ▶ Effectuez le réglage.

Activation et désactivation de l'adaptation du volume sonore

Système multimédia:

↳ Médias ▶ ▶  Son

▶▶ Adaptation automatique du volume

L'adaptation automatique du volume sonore compense les différences de volume sonore lorsque vous passez d'une source audio à l'autre.

▶ Activez ou désactivez la fonction.

Réglage de la balance et du fader

Système multimédia:

↳ Médias ▶ ▶  Son ▶▶ Balance/Fader

▶ Réglez la balance et le fader.

▶ **Sortie du menu** : appuyez sur la touche



Système de sonorisation surround Burmester®

Informations sur le système de sonorisation surround Burmester®

Le système de sonorisation surround Burmester® dispose d'une puissance totale de 590 W et est équipé de 13 haut-parleurs. Vous pouvez l'utiliser pour toutes les fonctions des modes Radio et Médias.

 Vous pouvez également y accéder à partir d'autres sources audio. Dans le chemin d'accès au menu, remplacez Médias par Radio, par exemple.

Affichage du menu Son dans le système de sonorisation surround Burmester®

Système multimédia:

↳ Médias ▶ ▶  Son

Vous pouvez sélectionner les fonctions suivantes:

- Egaliseur
- Balance/Fader
- Adaptation automatique du volume

- Son 3D
- Focalisation sonore
- Autres réglages sonores

▶ Sélectionnez une fonction.

Réglage des aiguës, des médiums et des basses dans le système de sonorisation surround Burmester®

Système multimédia:

↳ Médias ▶ ▶  Son ▶▶ Egaliseur

▶ Sélectionnez Aigus, Médiums ou Basses.

▶ Réglez les valeurs souhaitées.

Activation et désactivation de l'adaptation du volume sonore dans le système de sonorisation surround Burmester®

Système multimédia:

↳ Médias ▶ ▶  Son

▶▶ Adaptation automatique du volume

L'adaptation automatique du volume sonore compense les différences de volume sonore lorsque vous passez d'une source audio à l'autre.

- ▶ Activez ou désactivez la fonction.

Réglage de la balance et du fader dans le système de sonorisation surround Burmester®

Système multimédia:

↳ Médias ▶  Son ▶ Balance/Fader

- ▶ Réglez la balance et le fader.

- ▶ **Sortie du menu** : appuyez sur la touche



Activation et désactivation du son 3D dans le système de sonorisation surround Burmester®

Système multimédia:

↳ Médias ▶  Son ▶ Son 3D

- ▶ Activez ou désactivez la fonction.

Réglage de la focalisation sonore dans le système de sonorisation surround Burmester®

Système multimédia:

↳ Médias ▶  Son

▶ Focalisation sonore

- ▶ Réglez la focalisation sonore.

Système de sonorisation avancé

Informations sur le système de sonorisation Advanced

Le système de sonorisation Advanced dispose d'une puissance totale de 225 W et est équipé de 9 haut-parleurs. Vous pouvez l'utiliser pour toutes les fonctions des modes Radio et Médias.

Affichage du menu Son dans le système de sonorisation Advanced

Système multimédia:

↳ Médias ▶  Son

Vous pouvez sélectionner les fonctions suivantes:

- Egaliseur
- Balance/Fader
- Adaptation automatique du volume

- ▶ Sélectionnez une fonction.

Réglage des aiguës, des médiums et des basses dans le système de sonorisation Advanced

Système multimédia:

↳ Médias ▶  Son ▶ Egaliseur

- ▶ Sélectionnez Aigus, Médiums ou Basses.
- ▶ Réglez les valeurs souhaitées.

Activation et désactivation de l'adaptation du volume sonore dans le système de sonorisation Advanced

Système multimédia:

↳ Médias ▶  Son

▶ Adaptation automatique du volume

L'adaptation automatique du volume sonore compense les différences de volume sonore lorsque vous passez d'une source audio à l'autre.

- ▶ Activez ou désactivez la fonction.

Réglage de la balance et du fader dans le système de sonorisation Advanced

Systeme multimedia:

↳ Médias ▶  Son ▶ Balance/Fader

▶ Réglez la balance et le fader.

Indicateur d'intervalles de maintenance ASSYST PLUS

Fonctionnement de l'indicateur d'intervalles de maintenance ASSYST PLUS

L'indicateur d'intervalles de maintenance ASSYST PLUS vous informe sur l'écran pour les instruments de la durée restante ou du trajet restant à parcourir jusqu'à la prochaine échéance de maintenance périodique.

Vous pouvez masquer l'affichage de maintenance avec la touche Retour qui se trouve à gauche sur le volant.

Selon l'utilisation du véhicule, l'indicateur d'intervalles de maintenance ASSYST PLUS peut raccourcir les intervalles de maintenance, par exemple dans les cas suivants:

- Utilisation du véhicule essentiellement pour des trajets courts
- Fonctionnement fréquent et prolongé du moteur au ralenti
- Phases de démarrage à froid fréquentes

Mercedes-Benz vous recommande d'éviter ce type de conditions de fonctionnement.

Pour des informations sur la maintenance de votre véhicule, adressez-vous à un atelier qualifié, par exemple un point de service Mercedes-Benz.

Affichage de l'échéance de maintenance

Ordinateur de bord:

↳ Maintenance ► ASSYST PLUS

La prochaine échéance de maintenance s'affiche.

► **Sortie de l'affichage :** appuyez sur la touche Retour qui se trouve à gauche sur le volant.

Tenez compte également du thème associé suivant:

- Utilisation de l'ordinateur de bord (→ page 232).

Informations relatives à la réalisation périodique des travaux de maintenance

! **REMARQUE** Usure prématurée due au non-respect des échéances de maintenance

Si les travaux de maintenance ne sont pas effectués à temps ou de manière incomplète, cela peut entraîner une usure accrue ou des dommages au niveau du véhicule.

- Respectez les intervalles de maintenance prescrits.
- Confiez les travaux de maintenance prescrits à un atelier qualifié.

Consignes particulières de maintenance

L'intervalle de maintenance prescrit est adapté aux conditions d'utilisation normales du véhicule. En cas de conditions d'utilisation difficiles ou de sollicitation élevée du véhicule, les travaux de maintenance doivent être effectués plus souvent que prescrit.

L'indicateur d'intervalles de maintenance ASSYST PLUS est uniquement un système d'aide. C'est au conducteur du véhicule de décider si, en raison des conditions d'utilisation et/ou des sollicitations réelles, les travaux de maintenance doivent être effectués plus souvent que prescrit.

Exemples de conditions d'utilisation difficiles:

- Trajets réguliers en ville avec des arrêts intermédiaires fréquents
- Utilisation du véhicule essentiellement pour des trajets courts
- Trajets fréquents en montagne ou sur des routes en mauvais état
- Fonctionnement fréquent et prolongé du moteur au ralenti
- Atmosphère très poussiéreuse et/ou utilisation fréquente du mode recyclage d'air

Dans ces conditions d'utilisation ou dans des conditions d'utilisation similaires, faites remplacer plus souvent le filtre à air intérieur, le filtre à air du moteur, l'huile moteur ainsi que le filtre à huile, par exemple. En cas de sollicitation élevée,

faites contrôler plus souvent les pneus. Pour de plus amples informations, adressez-vous à un atelier qualifié.

Durées d'immobilisation lorsque la batterie est débranchée

L'indicateur d'intervalles de maintenance ASSYST PLUS calcule l'échéance de maintenance uniquement lorsque la batterie est branchée.

- ▶ Affichez l'échéance de maintenance sur l'écran pour les instruments et notez-la avant de débrancher la batterie (→ page 358).

Compartment moteur

Ouverture et fermeture du capot moteur

⚠ ATTENTION Risque d'accident dû à un capot moteur déverrouillé pendant la marche

Le capot moteur peut s'ouvrir et empêcher toute visibilité.

- ▶ Ne déverrouillez jamais le capot moteur lorsque vous roulez.
- ▶ Avant chaque trajet, assurez-vous que le capot moteur est verrouillé.

⚠ ATTENTION Risque d'accident et de blessure lors de l'ouverture et de la fermeture du capot moteur

Le capot moteur risque de basculer brusquement en position finale.

Les personnes qui se trouvent dans la zone de basculement du capot moteur risquent d'être blessées.

- ▶ N'ouvrez et ne fermez pas le capot moteur lorsqu'une personne se trouve dans la zone de basculement.

⚠ ATTENTION Risque de brûlure lié à l'ouverture du capot moteur

Si vous ouvrez le capot moteur après que le moteur a subi une surchauffe ou après un incendie dans le compartiment moteur, les problèmes suivants peuvent survenir:

- Vous pouvez entrer en contact avec des gaz brûlants.
 - Vous pouvez entrer en contact avec d'autres ingrédients et lubrifiants qui s'échappent.
- ▶ Avant d'ouvrir le capot moteur, laissez refroidir le moteur ayant subi une surchauffe.
- ▶ Dans le cas d'un incendie dans le compartiment moteur, laissez le capot moteur fermé et prévenez les pompiers.

⚠ ATTENTION Risque de blessure lié à des pièces en mouvement

Des composants qui se trouvent dans le compartiment moteur peuvent également

continuer à fonctionner ou redémarrer soudainement, même si le contact est coupé.

Avant d'effectuer des travaux dans le compartiment moteur, tenez compte des points suivants:

- ▶ Coupez le contact.
- ▶ N'introduisez jamais les mains dans la zone de danger des composants en mouvement, par exemple la zone du ventilateur.
- ▶ Enlevez vos bijoux/montres.
- ▶ Tenez vos vêtements et vos cheveux loin des pièces en mouvement.

⚠ ATTENTION Risque de blessure au contact de composants conducteurs

Le système d'allumage et le système d'injection de carburant fonctionnent à une tension élevée. Vous pouvez recevoir une décharge électrique.

- ▶ Lorsque le contact est mis, ne touchez jamais aux composants du système

d'allumage ou du système d'injection de carburant.

⚠ ATTENTION Risque de brûlure lié à des composants brûlants dans le compartiment moteur

Certains composants du compartiment moteur peuvent être brûlants (moteur, radiateur et pièces du système d'échappement, par exemple).

- ▶ Laissez refroidir le moteur et ne touchez qu'aux composants décrits ci-après.

⚠ ATTENTION Risque de blessure en cas d'utilisation des essuie-glaces alors que le capot moteur est ouvert

Si les essuie-glaces se mettent en marche alors que le capot moteur est ouvert, vous risquez d'être coincé par la tringlerie des essuie-glaces.

- ▶ Veillez à toujours arrêter les essuie-glaces et couper le contact avant d'ouvrir le capot moteur.

Ouverture du capot moteur

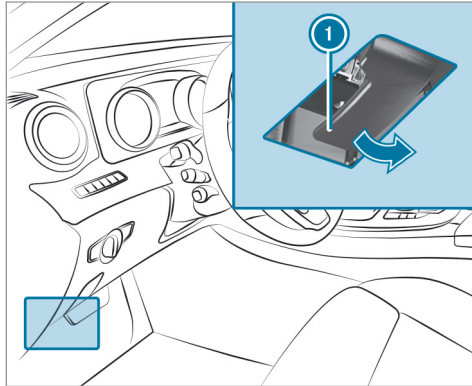

- ▶ Tirez la poignée ① pour déverrouiller le capot moteur.

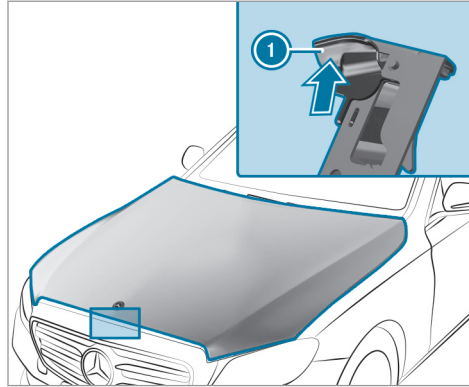

- ▶ Poussez la poignée ① du verrou de sécurité du capot moteur vers le haut et soulevez le capot moteur jusqu'à ce qu'il s'ouvre automatiquement.

Fermeture du capot moteur

- ▶ Abaissez le capot moteur, puis laissez-le retomber avec un peu d'élan d'une hauteur de 8 in (20 cm) environ.

- ▶ Si le capot moteur peut encore être légèrement soulevé, rouvrez le capot moteur et refermez-le avec plus d'élan jusqu'à ce qu'il soit verrouillé correctement.

Huile moteur

Contrôle du niveau d'huile moteur avec la jauge à huile

⚠ ATTENTION Risque de brûlure lié à des composants brûlants dans le compartiment moteur

Certains composants du compartiment moteur peuvent être brûlants (moteur, radiateur et pièces du système d'échappement, par exemple).

- ▶ Laissez refroidir le moteur et ne touchez qu'aux composants décrits ci-après.

Conditions requises

- Le moteur est équipé d'une jauge à huile. Si ce n'est pas le cas, vous pouvez contrôler le niveau d'huile moteur uniquement par l'inter-

médiaire de l'ordinateur de bord
(→ page 362).

Selon le moteur, la jauge à huile peut se trouver à différents emplacements du compartiment moteur.

Lorsque le moteur est chaud, il faut attendre 5 minutes avant de contrôler le niveau d'huile.

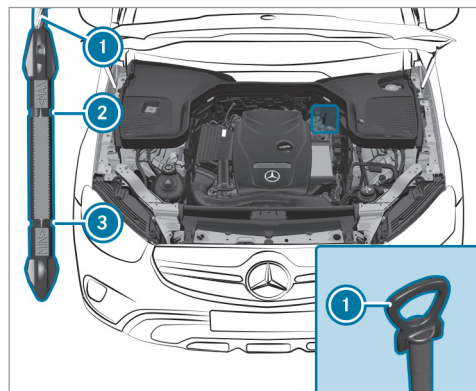

▶ Arrêtez le véhicule sur un sol plat.

- ▶ Retirez la jauge à huile ① et essuyez-la.
- ▶ Réintroduisez lentement la jauge à huile ① jusqu'en butée dans le tube de guidage, puis retirez-la de nouveau après 3 secondes.
 - Niveau d'huile correct: le niveau d'huile se situe entre ② et ③.
 - Niveau d'huile trop bas: le niveau d'huile est descendu jusqu'à ③ ou en dessous.
 - Niveau d'huile trop élevé: le niveau d'huile se situe au-dessus de ②.
- ▶ Si le niveau d'huile est trop bas, ajoutez 1,1 US qt (1 l) d'huile moteur.
- ▶ Si le niveau d'huile est trop élevé, faites aspirer l'excès d'huile moteur. Rendez-vous dans un atelier qualifié.

Contrôle du niveau d'huile moteur par l'intermédiaire de l'ordinateur de bord

Conditions requises

- Le moteur est équipé d'un capteur de niveau d'huile. Si ce n'est pas le cas, vous pouvez contrôler le niveau d'huile moteur uniquement par l'intermédiaire de la jauge à huile (→ page 361).

- Le moteur est mis en température.
- Le véhicule est garé sur un sol plat.
- Le moteur tourne au régime de ralenti.
- Le capot moteur est fermé.

L'estimation du niveau d'huile moteur s'effectue pendant la marche. Lors d'une conduite normale, l'estimation du niveau d'huile moteur peut prendre jusqu'à 30 minutes, mais la durée peut encore augmenter si vous adoptez une conduite active.

Ordinateur de bord:

↳ Maintenance ▶ Niveau huile moteur

Un des messages suivants apparaît ensuite sur l'écran multifonction:

- **Niveau huile moteur Mesure en cours:** La mesure du niveau d'huile n'est pas encore possible.
- ▶ Répétez la procédure de mesure au bout de 30 minutes de trajet au maximum.
- **Niveau huile moteur correct** ; la barre d'affichage du niveau d'huile apparaît en vert sur

l'écran multifonction, entre les repères «min» et «max»: le niveau d'huile est correct.

- Niveau huile moteur Ajouter 1,0 l ; la barre d'affichage du niveau d'huile apparaît en orange sur l'écran multifonction, en dessous du repère «min»:
- ▶ Ajoutez 1,1 US qt (1 l) d'huile moteur.
- Baisser niveau huile moteur ; la barre d'affichage du niveau d'huile apparaît en orange sur l'écran multifonction, au-dessus du repère «max»:
- ▶ Faites aspirer l'excès d'huile moteur. Pour cela, rendez-vous dans un atelier qualifié.
- Niveau huile moteur: mettre le contact
- ▶ Pour contrôler le niveau d'huile moteur, mettez le contact.
- Niveau huile moteur Système ne fonct. pas : le capteur de niveau d'huile est défectueux ou n'est pas branché.
- ▶ Rendez-vous dans un atelier qualifié.
- Niveau huile moteur pas dispo. pr l'instant

- ▶ Fermez le capot moteur.

Appoint d'huile moteur

⚠ ATTENTION Risque de brûlure lié à des composants brûlants dans le compartiment moteur

Certains composants du compartiment moteur peuvent être brûlants (moteur, radiateur et pièces du système d'échappement, par exemple).

- ▶ Laissez refroidir le moteur et ne touchez qu'aux composants décrits ci-après.

⚠ ATTENTION Risque d'incendie et de blessure dû à l'huile moteur

Si de l'huile moteur entre en contact avec des composants brûlants du compartiment moteur, elle risque de s'enflammer.

- ▶ Assurez-vous que de l'huile moteur ne coule pas à côté de l'orifice de remplissage.

- ▶ Laissez refroidir le moteur et nettoyez soigneusement les composants souillés par de l'huile moteur avant de démarrer le véhicule.

! **REMARQUE** Dommages au niveau du moteur dus à l'utilisation d'un mauvais filtre à huile, d'une huile inadaptée ou d'additifs

- ▶ N'utilisez aucune huile moteur et aucun filtre à huile de spécifications autres que celles requises pour les intervalles de maintenance prescrits.
- ▶ Suivez les instructions de l'indicateur d'intervalles de maintenance pour la vidange d'huile et respectez les intervalles de remplacement prescrits.
- ▶ N'utilisez pas d'additifs.

REMARQUE Dommages dus à un surplus d'huile moteur

Un niveau d'huile moteur trop élevé peut provoquer des dommages au niveau du moteur ou du catalyseur.

► Faites retirer tout excès d'huile moteur par un atelier qualifié.

i La consommation d'huile varie en fonction de votre style de conduite, sans dépasser toutefois 0,9 US qt (0,8 l) de 600 miles (1 000 km). La consommation d'huile peut cependant être supérieure si le véhicule est neuf ou si vous faites tourner fréquemment le moteur à des régimes élevés.

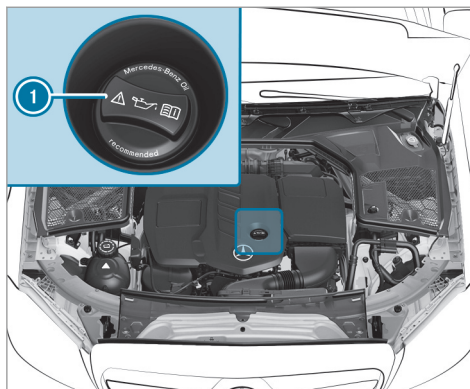

- ▶ Tournez le bouchon ① vers la gauche et enlevez-le.
- ▶ Faites l'appoint d'huile moteur.
- ▶ Remettez le bouchon ① en place et tournez-le vers la droite jusqu'à ce qu'il soit verrouillé.
- ▶ Contrôlez de nouveau le niveau d'huile (→ page 361).

Contrôle du niveau de liquide de refroidissement

ATTENTION Risque de brûlure lié à des composants brûlants dans le compartiment moteur

Certains composants du compartiment moteur peuvent être brûlants (moteur, radiateur et pièces du système d'échappement, par exemple).

► Laissez refroidir le moteur et ne touchez qu'aux composants décrits ci-après.

ATTENTION Risque de brûlure en cas de contact avec le liquide de refroidissement chaud

Vous risquez de vous brûler en ouvrant le bouchon.

► Laissez refroidir le moteur avant d'ouvrir le bouchon.

- ▶ Portez des gants de protection et des lunettes de protection lors de l'ouverture.
- ▶ Ouvrez lentement le bouchon pour laisser la pression s'échapper.

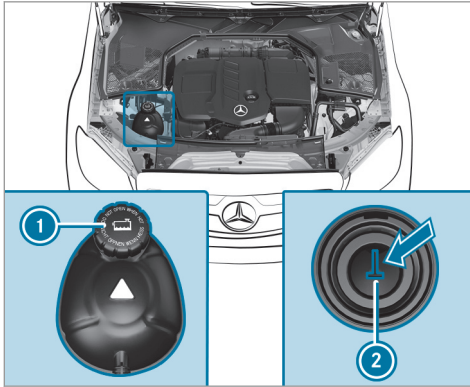

- ▶ Arrêtez le véhicule sur un sol plat.

- ▶ Contrôlez l'affichage de la température du liquide de refroidissement sur le combiné d'instruments.
La température du liquide de refroidissement doit être comprise dans le quart inférieur de l'affichage de température.
- ▶ Tournez lentement le bouchon ① vers la gauche et laissez la surpression s'échapper.
- ▶ Continuez de tourner le bouchon ① vers la gauche et enlevez-le.

Le niveau de liquide de refroidissement est correct dans les cas suivants:

- Si le liquide de refroidissement atteint le repère ② lorsque le moteur est froid.
- Si le liquide de refroidissement se situe jusqu'à 0,6 in (1,5 cm) au-dessus du repère ② lorsque le moteur est chaud.
- ▶ Si nécessaire, faites l'appoint avec un liquide de refroidissement agréé pour Mercedes-Benz.
- ① Pour de plus amples informations sur le liquide de refroidissement, voir (→ page 442).

Appoint de liquide de lave-glace

⚠ ATTENTION Risque de brûlure lié à des composants brûlants dans le compartiment moteur

Certains composants du compartiment moteur peuvent être brûlants (moteur, radiateur et pièces du système d'échappement, par exemple).

- ▶ Laissez refroidir le moteur et ne touchez qu'aux composants décrits ci-après.

⚠ ATTENTION Risque d'incendie- et de blessure dû au concentré de liquide de lave-glace

Le concentré de liquide de lave-glace est facilement inflammable. S'il entre en contact avec des composants brûlants du moteur ou du système d'échappement, il risque de s'enflammer.

- ▶ Veillez à ne pas verser du concentré de liquide de lave-glace à côté de l'orifice de remplissage.

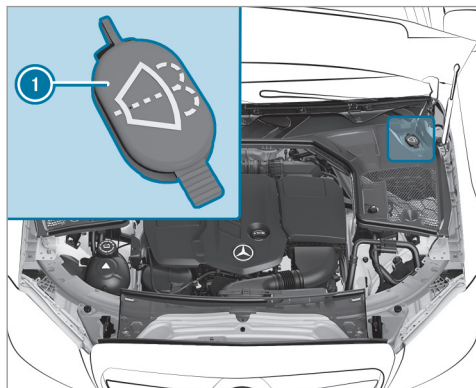

- ▶ Retirez le bouchon ① en tirant la languette.
- ▶ Faites l'appoint de liquide de lave-glace.
- ① Pour de plus amples informations sur le liquide de lave-glace, voir (→ page 443).

Dégagement du canal air-eau

- ▶ Dégagez la zone entre le capot moteur et le pare-brise de tout dépôt (glace, neige ou feuilles, par exemple) qui pourraient s'y former.

Nettoyage et entretien

Remarques relatives au lavage du véhicule dans une station de lavage

⚠ ATTENTION Risque d'accident dû à une diminution de l'effet de freinage après le lavage du véhicule

Suite au lavage du véhicule, l'effet de freinage de vos freins est réduit.

- ▶ Après le lavage du véhicule, freinez avec précaution en tenant compte des conditions de circulation jusqu'à bénéficier à nouveau de l'effet de freinage normal.

! **REMARQUE** Dommages dus au freinage automatique

Lorsque l'une des fonctions suivantes est activée, le véhicule freine automatiquement dans certaines situations:

- Freinage d'urgence assisté actif
- Assistant de régulation de distance DISTRONIC actif
- Fonction HOLD
- Assistant de stationnement actif

Pour éviter d'endommager le véhicule, désactivez ces systèmes dans les situations suivantes ou similaires:

- ▶ en cas de remorquage
- ▶ lors du passage dans une station de lavage automatique

! **REMARQUE** Dommages dus au passage dans une station de lavage inappropriée

- ▶ Avant de rentrer dans une station de lavage, assurez-vous que la station de

lavage est appropriée pour les dimensions du véhicule.

- ▶ Veillez à ce qu'il y ait une garde au sol suffisante entre le soubassement et les rails de guidage de la station de lavage.
- ▶ Veillez à ce que la largeur de passage de la station de lavage, notamment la largeur des rails de guidage, soit suffisante.

Afin d'éviter d'endommager votre véhicule, tenez compte des remarques suivantes avant le passage dans une station de lavage:

- L'assistant de régulation de distance DISTRONIC actif est désactivé.
 - La fonction HOLD est désactivée.
 - Les caméras panoramiques ou la caméra de recul sont désactivées.
 - Les vitres latérales et le toit ouvrant sont complètement fermés.
 - La soufflante de la ventilation et du chauffage est arrêtée.
- Le contacteur des essuie-glaces se trouve en position **0**.
 - La clé se trouve à au moins 10 ft (3 m) du véhicule. Sinon, le hayon peut s'ouvrir de manière intempestive.
 - Dans le cas des stations de lavage avec dispositif d'entraînement:
 - La boîte de vitesses est au point mort **N**.
 - Si vous souhaitez quitter le véhicule pour la durée du lavage, assurez-vous que la clé se trouve dans le véhicule. Sinon, la boîte de vitesses passe automatiquement dans la position parking **P**.

- ① Après le lavage du véhicule, enlevez la cire déposée sur le pare-brise et les raclettes d'essuie-glace. Cela permet d'éviter la formation de stries et de réduire le bruit qui pourrait se produire lors du balayage.

Remarques relatives à l'utilisation d'un nettoyeur haute pression

⚠ ATTENTION Risque d'accident en cas d'utilisation de nettoyeurs haute pression équipés d'une buse à jet circulaire

Le jet d'eau peut causer des dommages non visibles.

Les composants endommagés risquent de tomber en panne inopinément.

- ▶ N'utilisez pas de nettoyeur haute pression à buses à jet circulaire.
- ▶ Faites immédiatement remplacer tout pneu ou élément du train de roulement endommagé.

Afin d'éviter d'endommager votre véhicule, tenez compte des remarques suivantes lors de l'utilisation d'un nettoyeur haute pression:

- La clé se trouve à au moins 10 ft (3 m) du véhicule. Sinon, le hayon peut s'ouvrir de manière intempestive.
- Respectez une distance minimale de 11,8 in (30 cm) par rapport au véhicule.

- **Véhicules avec film décoratif** : des pièces de votre véhicule sont recouvertes d'un film décoratif. Maintenez une distance d'au moins 27,6 in (70 cm) entre les pièces du véhicule recouvertes d'un film et la buse du nettoyeur haute pression. Déplacez continuellement la buse du nettoyeur haute pression pendant le nettoyage. La température de l'eau du nettoyeur haute pression ne doit pas dépasser 140 °F (60 °C).
- Tenez compte des indications relatives à la distance appropriée qui figurent dans la notice d'utilisation du fabricant d'outils.
- Ne dirigez pas directement la buse du nettoyeur haute pression sur des pièces fragiles telles que les pneus, les interstices, les composants électriques, les batteries, les lampes ou les fentes d'aération.

Lavage manuel du véhicule

! **REMARQUE** Dommage au niveau du moteur dû à une entrée d'eau

▶ Ne dirigez pas le jet d'eau directement vers les grilles d'entrée d'air situées sous le capot moteur.

Tenez compte des dispositions légales en vigueur. Dans certains pays, le lavage manuel n'est par exemple autorisé que sur des aires de lavage spécialement prévues à cet effet.

- ▶ Utilisez un produit de nettoyage doux (shampooing auto, par exemple).
- ▶ Lavez le véhicule à l'eau tiède avec une éponge douce spéciale voiture. Ce faisant, n'exposez pas le véhicule au rayonnement solaire direct.
- ▶ Rincez le véhicule à l'eau avec précaution, puis essuyez-le avec une peau de chamois.
- ① Tenez compte des remarques relatives à l'entretien des pièces du véhicule (→ page 370).

Remarques relatives à l'entretien de la peinture/peinture mate

Tenez compte des remarques relatives au nettoyage et à l'entretien pour éviter tout dommage au niveau de la peinture.

Peinture

- Traces d'insectes: appliquez du nettoyant insectes, laissez agir, puis rincez.
- Déjections d'oiseaux: humidifiez avec de l'eau, laissez agir, puis rincez.
- Résines d'arbre, huiles, carburants et graisses: éliminez les traces avec un chiffon imbibé d'essence de nettoyage ou d'essence à briquet en frottant légèrement.
- Liquide de refroidissement et liquide de frein: éliminez les traces avec un chiffon humide et de l'eau claire.
- Taches de goudron: utilisez un nettoyant goudron.
- Cire: utilisez un produit servant à enlever le silicone.
- N'apposez pas d'autocollants, de films adhésifs ou autres matériaux similaires.

- Éliminez si possible immédiatement les saletés.

Peinture mate

- Utilisez uniquement des produits d'entretien agréés pour Mercedes-Benz.
- Ne polissez pas le véhicule ni les jantes alliage.
- Utilisez uniquement des stations de lavage qui correspondent aux derniers développements de la technique.
- Dans les stations de lavage, n'utilisez pas de programmes de lavage qui se terminent par un traitement avec de la cire chaude.
- N'utilisez pas de nettoyeurs pour peinture, de produits abrasifs ou de polissage ni de conservateurs brillants (de la cire, par exemple).
- Faites toujours effectuer les retouches au niveau de la peinture par un atelier qualifié.

Remarques relatives au nettoyage des films décoratifs

Tenez compte des remarques relatives à l'entretien de la peinture mate qui figurent dans le cha-

pitre «Remarques relatives à l'entretien de la peinture/peinture mate» (→ page 368). Elles s'appliquent également aux films décoratifs mats.

Tenez compte des remarques relatives au nettoyage des films décoratifs afin d'éviter tout dommage.

Nettoyage

- Pour le nettoyage, utilisez beaucoup d'eau et un produit de nettoyage doux sans additifs ni substances abrasives, par exemple un shampooing auto agréé pour Mercedes-Benz.
- Éliminez si possible immédiatement les saletés. Évitez de frotter trop fort. Sinon, le film décoratif risque d'être endommagé de manière irréparable.
- Lorsque de la saleté a pénétré dans la surface du film décoratif ou que celui-ci a perdu son éclat: utilisez le nettoyeur Paint Cleaner recommandé et agréé pour Mercedes-Benz.
- Traces d'insectes: appliquez du nettoyeur insectes, laissez agir, puis rincez.
- Déjections d'oiseaux: humidifiez avec de l'eau, laissez agir, puis rincez.

- Afin d'éviter les taches d'eau, séchez le véhicule après chaque lavage à l'aide d'un chiffon doux et absorbant lorsque des surfaces du véhicule sont recouvertes d'un film.

Recommandations pour éviter d'endommager le film décoratif

- La durée de vie et la couleur des films décoratifs peuvent être influencées par
 - le rayonnement solaire
 - la température (pistolet à air chaud, par exemple)
 - les conditions météorologiques
 - les impacts de gravillons et l'encrassement
 - les produits de nettoyage chimiques
 - les substances grasses
- N'utilisez pas de polish sur les films décoratifs mats. Le polissage rend brillante la surface des films.
- Ne traitez pas les films décoratifs mats ou structurés avec de la cire. Cela peut entraîner la formation de taches indélébiles.

Les rayures, les dépôts agressifs, les attaques d'acide et les dégradations résultant d'un entretien incorrect ne peuvent pas toujours être éliminés complètement. Adressez-vous dans ce cas à un atelier qualifié.

Pour tout renseignement sur les produits d'entretien et de nettoyage spéciaux, adressez-vous au fabricant.

Dans le cas des surfaces revêtues d'un film décoratif, le retrait du film peut entraîner des différences optiques par rapport aux surfaces qui n'étaient pas protégées par un film décoratif.

i Confiez les travaux et les réparations sur les films décoratifs à un atelier qualifié, par exemple à un point de service Mercedes-Benz.

Remarques relatives à l'entretien des pièces du véhicule

⚠ ATTENTION Risque de coincement lors du nettoyage du pare-brise par la mise en marche des essuie-glaces

Si les essuie-glaces se mettent en marche lors du nettoyage du pare-brise ou des balais d'essuie-glace, vous risquez d'être coincé.

▶ Veillez à toujours arrêter les essuie-glaces et à couper le contact avant de nettoyer le pare-brise ou les balais d'essuie-glace.

⚠ ATTENTION Risque de brûlure dû aux tubes et enjoliveurs de sorties d'échappement

Les tubes et les enjoliveurs de sorties d'échappement peuvent être brûlants. Vous risquez de vous brûler au contact de ces pièces.

▶ Soyez toujours particulièrement prudent lorsque vous vous trouvez à proximité des tubes et des enjoliveurs de

sorties d'échappement et portez une attention toute particulière aux enfants.

▶ Laissez refroidir ces pièces avant de les toucher.

Tenez compte des remarques relatives à l'entretien et au nettoyage des pièces suivantes du véhicule afin d'éviter d'endommager le véhicule:

Roues et jantes

- Utilisez de l'eau et un produit de nettoyage pour jantes exempt d'acide.
- N'utilisez pas de produits de nettoyage acides pour jantes pour enlever la poussière des garnitures de frein. Sinon, les vis de roue et les composants de frein risquent d'être endommagés.
- Pour éviter toute corrosion au niveau des disques et garnitures de frein après le nettoyage, roulez d'abord pendant quelques minutes et arrêtez ensuite le véhicule. Les disques et garnitures de frein s'échauffent et sèchent.

Vitres

- Nettoyez les vitres à l'intérieur et à l'extérieur à l'aide d'un chiffon humide et des produits de nettoyage recommandés pour Mercedes-Benz.
- N'utilisez pas de chiffons secs, de produits abrasifs ou de produits de nettoyage contenant des solvants pour nettoyer la face intérieure.

Balais d'essuie-glace

- Les bras d'essuie-glace se mettent en position de remplacement (→ page 133).
- Écartez les bras d'essuie-glace et nettoyez les balais d'essuie-glace à l'aide d'un chiffon humide.
- Ne nettoyez pas les balais d'essuie-glace trop souvent.

Eclairage extérieur

- Nettoyez les diffuseurs avec une éponge humide et un produit de nettoyage doux (shampooing auto, par exemple).

- Utilisez uniquement des produits de nettoyage et des chiffons appropriés pour les diffuseurs en plastique.

Capteurs

- Nettoyez les capteurs des pare-chocs avant et arrière avec un chiffon doux et du shampooing auto (→ page 174).
- Respectez une distance minimale de 11,8 in (30 cm) lors de l'utilisation d'un nettoyeur haute pression.

Caméra de recul et caméras panoramiques

- Ouvrez le cache de la caméra par l'intermédiaire du système multimédia (→ page 219).
- Nettoyez l'objectif de la caméra à l'eau claire et avec un chiffon doux.
- N'utilisez pas de nettoyeur haute pression.

Tubes de sortie d'échappement

- Nettoyez à l'aide d'un produit de nettoyage recommandé pour Mercedes-Benz, notamment en hiver et après chaque lavage du véhicule.
- N'utilisez pas de produits de nettoyage acides.

Remarques relatives à l'entretien de l'intérieur du véhicule

⚠ ATTENTION Risque de blessure en cas de détachement de pièces en plastique suite à l'utilisation de produits d'entretien contenant des solvants

Les surfaces du poste de conduite peuvent devenir poreuses. En cas de déclenchement de l'airbag, des pièces en plastique peuvent se détacher.

▶ N'utilisez pas de produits d'entretien et de nettoyage contenant des solvants pour nettoyer le poste de conduite.

⚠ ATTENTION Danger de blessure ou de mort en cas de ceintures de sécurité décolorées

Si les ceintures de sécurité sont décolorées ou ont pris une autre teinte, leur résistance peut être considérablement réduite.

Les ceintures de sécurité peuvent alors se déchirer ou défailir, par exemple en cas d'accident.

- ▶ Ne décolorez ni n'appliquez jamais de teinte sur les ceintures de sécurité.

Tenez compte des remarques relatives à l'entretien et au nettoyage suivantes afin d'éviter d'endommager le véhicule:

Ceintures de sécurité

- Nettoyez avec de l'eau tiède et savonneuse.
- N'utilisez pas de produits de nettoyage chimiques.
- Ne les séchez pas en les chauffant à une température supérieure à 176 °F (80 °C) ou en les exposant directement au rayonnement solaire.

Ecran

- Désactivez l'écran et laissez-le refroidir.
- Nettoyez avec précaution la surface à l'aide d'un chiffon en microfibre et de produits d'entretien pour écran TFT/LCD.
- N'utilisez aucun autre produit.

Garnitures en plastique

- Nettoyez à l'aide d'un chiffon en microfibre humide.
- En cas de fort encrassement: utilisez un produit de nettoyage recommandé pour Mercedes-Benz.
- N'apposez pas d'autocollants, de films adhésifs ou autres matériaux similaires.
- Evitez tout contact avec des produits cosmétiques, des insecticides ou des crèmes solaires.

Boiseries et inserts décoratifs

- Nettoyez à l'aide d'un chiffon en microfibre.
- Finition laque noire: nettoyez avec un chiffon humide et une eau savonneuse.
- En cas de fort encrassement: utilisez un produit de nettoyage recommandé pour Mercedes-Benz.
- N'utilisez pas de produits de nettoyage, polish ou cires contenant des solvants.

Garniture de toit

- Nettoyez à l'aide d'une brosse ou d'un shampoing sec.

Moquette

- Utilisez un produit de nettoyage pour les moquettes et revêtements textiles recommandé pour Mercedes-Benz.

Volant en cuir ou DINAMICA

! **REMARQUE** Dommages dus à l'utilisation d'un produit de nettoyage inadapté

▶ N'utilisez pas de produits de nettoyage contenant des solvants tels que des détachants de goudron, des nettoyeurs pour jantes, des polish ou des cires. Sinon, la surface risque d'être endommagée.

- Nettoyez à l'aide d'un chiffon humide et d'une eau savonneuse à 1 %, et essuyez à l'aide d'un chiffon sec.
- En cas de fort encrassement: utilisez un produit de nettoyage recommandé pour Mercedes-Benz.
- Entretien du cuir: utilisez un produit d'entretien pour le cuir recommandé pour Mercedes-Benz.

- Ne mouillez pas trop le cuir pour le nettoyer.
- N'utilisez pas de chiffon en microfibre.

i Le cuir est une matière naturelle. Sa surface présente par conséquent des caractéristiques particulières, telles que des différences de texture, des irrégularités et des cassures ou de légères nuances de coloris.

Garnitures de siège en cuir

- Nettoyez à l'aide d'un chiffon humide et essuyez à l'aide d'un chiffon sec.
- Entretien du cuir: utilisez un produit d'entretien pour le cuir recommandé pour Mercedes-Benz.
- Ne mouillez pas trop le cuir pour le nettoyer.
- N'utilisez pas de chiffon en microfibre.

Garnitures de siège DINAMICA

- Nettoyez à l'aide d'un chiffon humide.
- N'utilisez pas de chiffon en microfibre.

Garnitures de siège en similicuir

- Nettoyez avec un chiffon humide et une eau savonneuse à 1 %.

- N'utilisez pas de chiffon en microfibre.

Garnitures de siège en tissu

- Nettoyez avec un chiffon en microfibre humide et une eau savonneuse à 1 %, et faites-les sécher.

Cas d'urgence

Retrait du gilet de sécurité

Les gilets de sécurité se trouvent dans les vide-poches des portes conducteur et passager.

- ▶ **Retrait** : retirez la housse du gilet de sécurité en la tirant par la lanière.
- ▶ Ouvrez la housse du gilet de sécurité et retirez le gilet de sécurité.

- ① Dans les vide-poches des portes arrière se trouvent également des compartiments pour gilets de sécurité dans lesquels des gilets de sécurité peuvent être rangés.

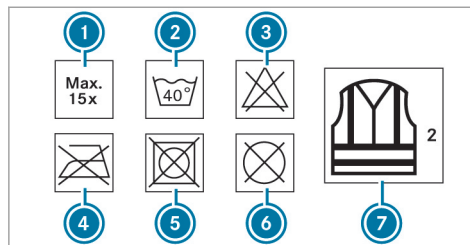

- ① Nombre maximal de lavages
- ② Température maximale de lavage
- ③ Ne pas blanchir
- ④ Ne pas repasser
- ⑤ Ne pas mettre au sèche-linge
- ⑥ Ne pas nettoyer à sec
- ⑦ Gilet de sécurité classe 2

Les exigences prescrites par la norme légale en vigueur sont remplies uniquement si le gilet de sécurité utilisé a la bonne taille et s'il est complètement fermé.

Remplacez le gilet de sécurité dans les cas suivants:

- Les flancs réfléchissants sont endommagés ou encrassés.
- Le nombre maximal de lavages a été dépassé.
- Les propriétés fluorescentes faiblissent.

Triangle de présignalisation

Retrait du triangle de présignalisation

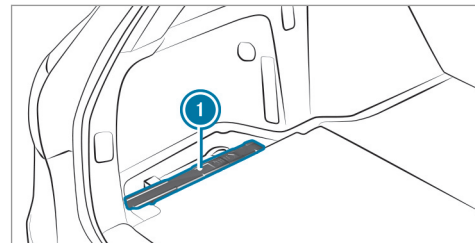

- ▶ Retirez le triangle de présignalisation ①.

Dépliage du triangle de présignalisation

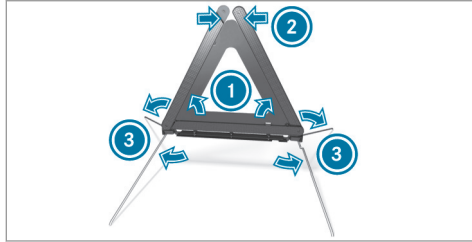

- ▶ Relevez les côtés réfléchissants ① pour former un triangle et réunissez-les avec le bouton-pression ②.
- ▶ Dépliez les pieds ③ sur le côté.

Vue d'ensemble de la trousse de secours

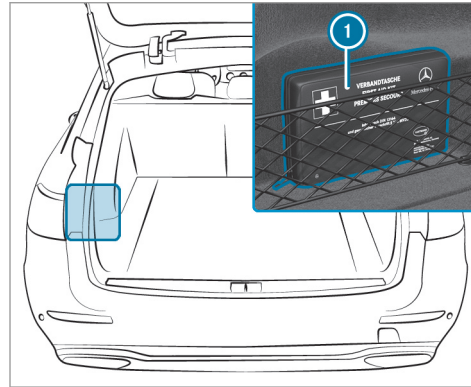

La trousse de secours ① se trouve à gauche dans le compartiment de chargement, dans le filet de rangement.

Crevaison

Consignes en cas de crevaison

⚠ ATTENTION Risque d'accident en cas de pneu dégonflé

Un pneu dégonflé dégrade fortement le comportement routier du véhicule et compromet sa manœuvrabilité ainsi que son comportement au freinage.

Pneus sans aptitude au roulage à plat :

- ▶ Ne roulez pas avec un pneu dégonflé.
- ▶ Remplacez immédiatement le pneu dégonflé par une roue de secours compacte ou une roue de secours ou prenez contact avec un atelier qualifié.

Pneus avec aptitude au roulage à plat :

- ▶ Tenez compte des informations et des avertissements concernant les pneus MOExtended (pneus avec aptitude au roulage à plat).

En fonction de l'équipement du véhicule, vous disposez des possibilités suivantes en cas de crevaison:

- **Véhicules équipés de pneus MOExtended** : vous pouvez poursuivre votre route sur une distance limitée. Tenez compte pour cela des remarques relatives aux pneus MOExtended (pneus avec aptitude au roulage à plat) (→ page 376).
- **Véhicules équipés du kit anticrevaison TIREFIT** : vous pouvez réparer le pneu pour poursuivre votre route sur une distance limitée. Utilisez pour cela le kit anticrevaison TIREFIT (→ page 378).
- **Véhicules équipés de Mercedes me connect** : en cas de crevaison, vous pouvez lancer un appel de dépannage par l'intermédiaire de l'unité de commande au toit (→ page 322).
- **Tous les véhicules** : remplacez la roue (→ page 425).

 La roue de secours compacte est disponible uniquement dans certains pays.

Remarques relatives aux pneus MOExtended (pneus avec aptitude au roulage à plat)

 **ATTENTION** Risque d'accident en cas de conduite en mode de secours (roulage à plat)

Une conduite en mode de secours (roulage à plat) peut nuire au comportement routier du véhicule.

- ▶ Ne dépassez pas la vitesse maximale autorisée pour les pneus MOExtended.
- ▶ Roulez et braquez sans à-coups, et évitez les obstacles (trottoirs, nids-de-poule, trajets en tout-terrain). Cela vaut en particulier lorsque le véhicule est chargé.
- ▶ Dans les cas suivants, renoncez à la conduite en mode de secours (roulage à plat):
 - en cas de claquements
 - en cas de secousses du véhicule

- en cas de dégagement de fumée accompagné d'une odeur de caoutchouc
 - en cas d'interventions incessantes de l'ESP®
 - en cas de fissures sur les flancs du pneu
- ▶ Après un trajet en mode de secours (roulage à plat), faites contrôler les jantes par un atelier qualifié pour vérifier qu'elles peuvent encore être utilisées.
- ▶ Remplacez toujours le pneu défectueux.

Les pneus MOExtended (pneus avec aptitude au roulage à plat) vous permettent de poursuivre votre route même lorsqu'un ou plusieurs pneus sont entièrement dégonflés. Le pneu ne doit cependant pas présenter de dommages nettement visibles.

Les pneus MOExtended sont reconnaissables à l'identification «MOExtended» portée sur leur flanc.

Véhicules équipés de l'avertisseur de perte de pression des pneus : vous ne pouvez utiliser

des pneus MOExtended que lorsque l'avertisseur de perte de pression des pneus est activé.

Véhicules équipés du système de contrôle de la pression des pneus : vous ne pouvez utiliser des pneus MOExtended que lorsque le système de contrôle de la pression des pneus est activé.

Si un message d'alerte de perte de pression apparaît sur l'écran multifonction, procédez comme suit:

- Contrôlez l'état du pneu.
- Tenez compte des remarques suivantes en cas de poursuite du trajet.

Distance pouvant être parcourue en mode de secours après une alerte de perte de pression

Etat de chargement	Distance pouvant être parcourue en mode de secours (roulage à plat)
Véhicule partiellement chargé	50 miles (80 km)
Véhicule complètement chargé	19 miles (30 km)

La distance pouvant être parcourue en mode de secours (roulage à plat) peut varier en fonction du style de conduite. Respectez la vitesse maximale autorisée de 50 mph (80 km/h).

Si, en cas de crevaison, il n'est pas possible de monter en post-équipement un pneu MOExtended, vous pouvez provisoirement utiliser un pneu standard.

Emplacement de rangement du kit anticrevaison TIREFIT

Le kit anticrevaison TIREFIT se trouve sous le plancher de compartiment de chargement.

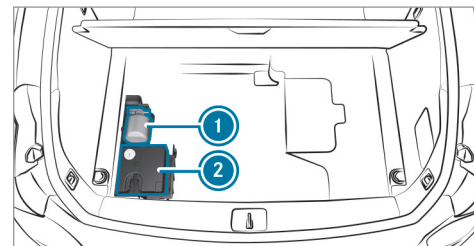

- ① Bidon de produit d'étanchéité
- ② Compresseur de gonflage

En fonction de la version du véhicule, le kit anticrevaison TIREFIT peut également se trouver à d'autres emplacements sous le plancher de compartiment de chargement.

Utilisation du kit anticrevaison TIREFIT

Conditions requises

- Bidon de produit d'étanchéité
- Autocollant TIREFIT
- Compresseur de gonflage
- Gants (en fonction de l'équipement du véhicule)

Emplacement de rangement du kit anticrevaison TIREFIT: (→ page 377)

Le produit d'étanchéité de pneu TIREFIT vous permet d'étancher le pneu, en particulier sa bande de roulement, si les perforations ne sont pas supérieures à 0,16 in (4 mm). Vous pouvez utiliser le TIREFIT jusqu'à une température extérieure de -4 °F (-20 °C).

⚠ ATTENTION Risque d'accident en cas d'utilisation de produit d'étanchéité de pneu

Dans les cas suivants en particulier, le produit d'étanchéité de pneu risque de ne pas étancher le pneu:

- Les coupures ou perforations sont plus larges que la limite mentionnée plus haut.
 - La jante est endommagée.
 - Vous avez roulé avec des pneus très faiblement gonflés ou totalement dégonflés.
- ▶ Ne continuez pas de rouler.
 - ▶ Prenez contact avec un atelier qualifié.

⚠ ATTENTION Risque de blessure et d'intoxication dû au produit d'étanchéité de pneu

Le produit d'étanchéité de pneu est dangereux pour la santé et provoque des irritations. Il ne doit pas entrer en contact avec la peau, les yeux ou les vêtements ni être ingéré. Evitez de respirer les vapeurs du produit. Conservez le produit d'étanchéité de pneu hors de portée des enfants.

En cas de contact avec du produit d'étanchéité de pneu, respectez les consignes suivantes:

- ▶ Si du produit d'étanchéité de pneu entre en contact avec la peau, rincez immédiatement à l'eau.
- ▶ Si du produit d'étanchéité de pneu entre en contact avec les yeux, rincez immédiatement et soigneusement à l'eau claire.
- ▶ En cas d'ingestion de produit d'étanchéité de pneu, rincez-vous immédiatement la bouche avec soin, puis buvez beaucoup d'eau. Ne provoquez pas de vomissements et consultez immédiatement un médecin.
- ▶ Si du produit d'étanchéité de pneu a coulé sur vos vêtements, changez immédiatement de vêtements.
- ▶ En cas de réaction allergique, consultez immédiatement un médecin.

! **REMARQUE** Surchauffe due à une durée de fonctionnement excessive du compresseur de gonflage

▶ Ne faites pas fonctionner le compresseur de gonflage plus de 10 minutes sans interruption.

Suivez les consignes de sécurité du fabricant qui figurent sur l'autocollant apposé sur le compresseur de gonflage.

Faites remplacer le bidon de produit d'étanchéité tous les 5 ans par un atelier qualifié.

▶ Ne retirez pas les corps étrangers qui ont pénétré dans le pneu.

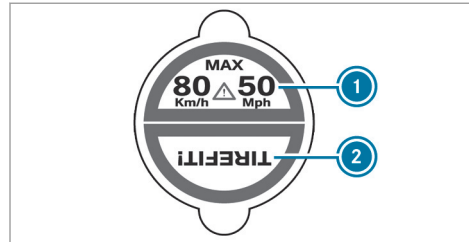

- ▶ Apposez la partie ① de l'autocollant TIREFIT sur le combiné d'instruments dans le champ de vision du conducteur.
- ▶ Apposez la partie ② de l'autocollant TIREFIT à proximité de la valve sur la roue du pneu défectueux.

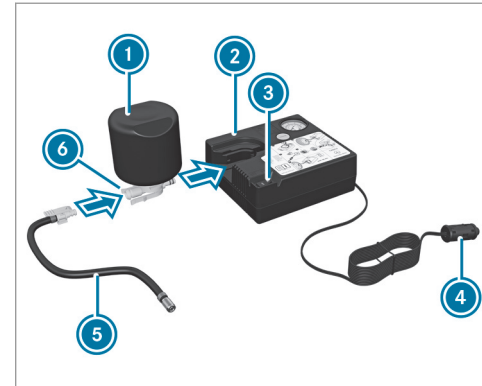

- ▶ Sortez la fiche ④ avec le câble et le flexible ⑤ du boîtier du compresseur de gonflage.
- ▶ Introduisez la fiche du flexible ⑤ dans la bride ⑥ du bidon de produit d'étanchéité ① jusqu'à ce que la fiche s'encliquette.
- ▶ Emboîtez le bidon de produit d'étanchéité ①, tête en bas, dans l'évidement ② du compresseur de gonflage.

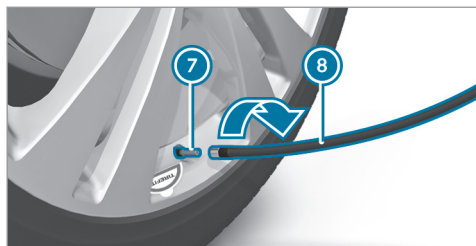

- ▶ Enlevez le capuchon de la valve ⑦ du pneu défectueux.
- ▶ Vissez le flexible de remplissage ⑧ sur la valve ⑦.
- ▶ Branchez la fiche ④ dans une prise 12 V de votre véhicule.
- ▶ Mettez le contact.
- ▶ Basculez le contacteur ③ du compresseur de gonflage.
Le compresseur de gonflage se met en marche. Le gonflage du pneu commence. Le produit d'étanchéité est d'abord injecté dans le pneu. La pression peut alors augmenter brièvement

vement jusqu'à 500 kPa (5 bars, 73 psi) environ.

N'arrêtez pas le compresseur de gonflage pendant cette phase.

- ▶ Laissez tourner le compresseur de gonflage pendant 10 minutes au maximum. Une pression de pneu d'au moins 200 kPa (2,0 bars, 29 psi) doit alors être atteinte.

Si du produit d'étanchéité de pneu s'est échappé, nettoyez le plus rapidement possible les parties touchées. Utilisez de préférence de l'eau claire.

Si du produit d'étanchéité de pneu a coulé sur vos vêtements, faites-les nettoyer dès que possible avec du perchloréthylène.

Si une pression de pneu de 200 kPa (2,0 bars, 29 psi) n'est pas atteinte au bout de 10 minutes:

- ▶ Arrêtez le compresseur de gonflage.
- ▶ Dévissez le flexible de remplissage de la vanne du pneu défectueux.

Tenez compte du fait que du produit d'étanchéité de pneu risque de s'échapper lors du dévissage du flexible de remplissage.

- ▶ Avancez ou reculez très lentement le véhicule d'environ 33 ft (10 m).
- ▶ Essayez de nouveau de gonfler le pneu. Une pression d'au moins 200 kPa (2,0 bars, 29 psi) doit être atteinte au bout de 10 minutes maximum.

⚠ ATTENTION Risque d'accident en cas de non-obtention de la pression de pneu indiquée

Si la pression de pneu indiquée n'est pas atteinte au bout d'un laps de temps déterminé, c'est que le pneu est trop fortement endommagé. Dans ce cas, le produit d'étanchéité de pneu n'est d'aucune aide.

Le comportement au freinage et le comportement routier du véhicule peuvent être fortement compromis.

- ▶ Ne continuez pas de rouler.
- ▶ Prenez contact avec un atelier qualifié.

Si une pression de 200 kPa (2,0 bars, 29 psi) est atteinte au bout de 10 minutes:

⚠ ATTENTION Risque d'accident en cas de conduite avec des pneus étanchés

Un pneu étanché avec le produit d'étanchéité de pneu n'est pas adapté à des vitesses élevées.

- ▶ Adaptez votre style de conduite et conduisez avec prudence.
- ▶ Tenez compte de la vitesse maximale autorisée pour les pneus étanchés avec du produit d'étanchéité de pneu.

- ▶ Tenez compte de la vitesse maximale autorisée pour les pneus étanchés avec le produit d'étanchéité de pneu de 50 mph (80 km/h).
- ▶ Apposez la partie supérieure de l'autocollant TIREFIT sur le combiné d'instruments, dans le champ de vision du conducteur.

! **REMARQUE** Formation de taches dues à l'écoulement de produit d'étanchéité de pneu

Des gouttes de produit d'étanchéité de pneu peuvent s'échapper du flexible de remplissage après utilisation.

- ▶ Rangez le flexible de remplissage dans le sac en plastique qui contenait le kit anticrevaillon TIREFIT.

🔥 **PROTECTION DE L'ENVIRONNEMENT** Pollution de l'environnement due à une élimination non conforme

Le produit d'étanchéité de pneu contient des substances polluantes.

- ▶ Faites éliminer le bidon de produit d'étanchéité usagé dans le respect des règles de protection de l'environnement, par exemple par un point de service Mercedes-Benz.

- ▶ Arrêtez le compresseur de gonflage.

- ▶ Dévissez le flexible de remplissage de la vanne du pneu défectueux.
- ▶ Rangez le bidon de produit d'étanchéité et le compresseur de gonflage.
- ▶ **Démarrez immédiatement.**
- ▶ Arrêtez le véhicule au bout de 10 minutes environ et contrôlez la pression du pneu avec le compresseur de gonflage. Une pression de pneu d'au moins 130 kPa (1,3 bar, 19 psi) doit être atteinte.

⚠ ATTENTION Risque d'accident en cas de non-obtention de la pression de pneu indiquée

Si la pression de pneu indiquée n'est pas atteinte, le pneu est trop fortement endommagé. Dans ce cas, le produit d'étanchéité de pneu n'est d'aucune aide.

Le comportement au freinage et le comportement routier du véhicule peuvent être fortement compromis.

- ▶ Ne continuez pas de rouler.
- ▶ Prenez contact avec un atelier qualifié.

Si vous vous retrouvez dans le cas cité précédemment, contactez un point de service Mercedes-Benz. Vous pouvez aussi appeler le 1-800-FOR-MERCEdes (aux Etats-Unis) ou le 1-800-387-0100 (au Canada).

- ▶ Si la pression de pneu est encore de 130 kPa (1,3 bar, 19 psi) au moins, corrigez-la. Pour connaître les valeurs appropriées, voir la plaque d'information sur les pneus et le chargement située sur le montant B côté conducteur ou le tableau de pression des pneus qui se trouve dans la trappe de réservoir.
- ▶ **Augmentation de la pression** : mettez le compresseur de gonflage en marche.

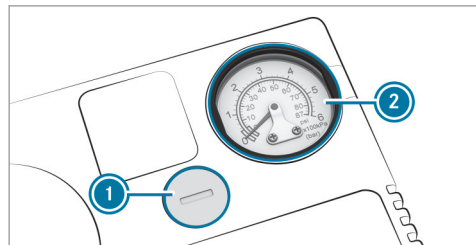

- ▶ **Diminution de la pression** : appuyez sur la touche de dégonflage ① qui se trouve à côté du manomètre ②.
- ▶ Lorsque la pression du pneu est correcte, dévissez le flexible de remplissage de la vanne du pneu étanché.
- ▶ Revissez le capuchon sur la vanne du pneu étanché.

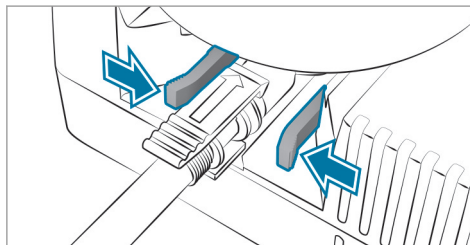

- ▶ Retirez le bidon de produit d'étanchéité du compresseur de gonflage. Pour ce faire, pressez les languettes du verrou jaune. Le flexible de remplissage reste fixé sur le bidon de produit d'étanchéité.

- ▶ Roulez jusqu'à l'atelier qualifié le plus proche et faites remplacer le pneu, le bidon de produit d'étanchéité et le flexible de remplissage.

Batterie du véhicule

Remarques relatives à la batterie 12 V

⚠ ATTENTION Risque d'accident en cas de travaux effectués de façon non conforme sur la batterie

Les travaux effectués de façon non conforme sur la batterie peuvent par exemple provoquer un court-circuit. Cela peut entraîner des limitations du fonctionnement de systèmes importants pour la sécurité et la sécurité de fonctionnement de votre véhicule risque d'être compromise.

Vous risquez de perdre le contrôle du véhicule dans les situations suivantes en particulier:

- lors des freinages

- en cas de mouvements de braquage brusques et/ou si vous roulez à une vitesse inadaptée

- ▶ En cas de court-circuit ou d'incident similaire, prenez immédiatement contact avec un atelier qualifié.
- ▶ Ne continuez pas de rouler.
- ▶ Confiez toujours les interventions sur la batterie à un atelier qualifié.

- Pour de plus amples informations sur l'ABS, voir (→ page 176).
- Pour de plus amples informations sur l'ESP®, voir (→ page 176).

Pour des raisons de sécurité, Mercedes-Benz vous recommande d'utiliser uniquement les batteries testées et agréées par ses soins pour votre véhicule.

Tous les véhicules à l'exception des véhicules équipés d'une batterie lithium-ion

⚠ ATTENTION Risque d'explosion dû à la charge électrostatique

La charge électrostatique peut enflammer le mélange gazeux très explosif de la batterie.

- ▶ Pour éliminer toute charge électrostatique, touchez la carrosserie métallique avant de manipuler la batterie.

Ce mélange gazeux très explosif se forme lorsque vous chargez la batterie ou que vous utilisez l'aide au démarrage.

⚠ ATTENTION Risque de brûlure par acide en cas de contact avec l'électrolyte

L'électrolyte est corrosif.

- ▶ Évitez tout contact avec la peau, les yeux ou les vêtements.
- ▶ Ne vous penchez pas au-dessus de la batterie.

- ▶ N'inhaliez pas les gaz qui se dégagent de la batterie.
- ▶ Eloignez les enfants de la batterie.
- ▶ Rincez immédiatement et soigneusement l'électrolyte à l'eau claire et consultez aussitôt un médecin.

Tous les véhicules



PROTECTION DE L'ENVIRONNEMENT Dégradation de l'environnement en cas d'élimination non conforme des batteries



Les batteries contiennent des substances polluantes. La loi interdit de les éliminer avec les ordures ménagères.



Éliminez les batteries dans le respect des règles de protection de

l'environnement. Déposez les batteries usagées dans un atelier qualifié ou dans un point de récupération des batteries usagées.

Si vous devez débrancher la batterie 12 V, adressez-vous à un atelier qualifié.

Pour manipuler les batteries, suivez les consignes de sécurité et prenez les mesures de protection qui s'imposent.



Risque d'explosion



Il est interdit de fumer ou d'approcher un feu ou une flamme nue au cours de la manipulation de la batterie. Évitez la formation d'étincelles.



L'électrolyte est corrosif. Évitez tout contact avec la peau, les yeux ou les vêtements. Portez des vêtements de protection appropriés, en particulier des gants, un tablier et une protection faciale. Rincez immédiatement

les projections d'électrolyte à l'eau claire. Si nécessaire, consultez un médecin.

Portez des lunettes de protection.



Eloignez les enfants.



Tenez compte de la notice d'utilisation.



Si vous n'utilisez pas le véhicule pendant une période prolongée, tenez compte des points suivants:

- Activez le mode repos.
- Egalement: raccordez la batterie à un chargeur recommandé par Mercedes-Benz ou adressez-vous à un atelier qualifié pour débrancher la batterie.

Remarques relatives à l'aide au démarrage et à la charge de la batterie 12 V

Véhicules équipés d'une batterie lithium-ion

Pour la charge de la batterie et l'aide au démarrage, utilisez toujours le point d'aide au démarrage qui se trouve dans le compartiment moteur.

! **REMARQUE** Endommagement de la batterie dû à une surtension

Si vous utilisez un chargeur sans limitation de la tension de charge, la batterie ou l'électronique du véhicule risque d'être endommagée.

► Utilisez uniquement un chargeur avec une tension de charge maximale de 14,8 V.

Tous les autres véhicules

Pour la charge de la batterie et l'aide au démarrage, utilisez toujours le point d'aide au démarrage qui se trouve dans le compartiment moteur.

! **REMARQUE** Endommagement de la batterie dû à une surtension

Si vous utilisez un chargeur sans limitation de la tension de charge, la batterie ou l'électronique du véhicule risque d'être endommagée.

- ▶ Utilisez uniquement un chargeur avec une tension de charge maximale de 14,8 V.

! **ATTENTION** Risque d'explosion lié au dégagement d'hydrogène inflammable

Si vous provoquez un court-circuit ou si des étincelles se forment, l'hydrogène risque de s'enflammer lors de la charge d'une batterie.

- ▶ Si la batterie est branchée, veillez à ce que la cosse de la borne positive n'entre pas en contact avec des pièces du véhicule.
- ▶ Ne posez jamais d'objets métalliques ni d'outils sur la batterie.

▶ Lors du branchement et du débranchement de la batterie, respectez impérativement l'ordre indiqué pour les cosses.

▶ Si vous utilisez l'aide au démarrage, assurez-vous toujours de ne raccorder que les cosses de batterie de même polarité.

▶ En cas d'utilisation de l'aide au démarrage, respectez impérativement l'ordre indiqué pour le branchement et le débranchement des câbles de démarrage.

▶ Ne branchez et ne débranchez pas les cosses de batterie lorsque le moteur tourne.

! **ATTENTION** Risque d'explosion lors du processus de charge et en cas d'utilisation de l'aide au démarrage

Pendant le processus de charge ou lorsque vous utilisez l'aide au démarrage, un mélange gazeux explosif peut s'échapper de la batterie.

▶ Evitez impérativement d'approcher un feu ou une flamme nue, de provoquer des étincelles ou de fumer.

▶ Veillez à ce que l'aération soit suffisante.

▶ Ne vous penchez pas au-dessus d'une batterie.

! **ATTENTION** Risque d'explosion lorsque la batterie est gelée

Une batterie déchargée peut geler dès que la température avoisine le point de congélation.

Lorsque vous utilisez l'aide au démarrage ou que vous chargez la batterie, du gaz peut s'échapper de la batterie.

- ▶ Laissez toujours une batterie gelée d'abord dégeler avant de la charger ou d'utiliser l'aide au démarrage.

Lorsque la température extérieure est basse et que les voyants de contrôle et d'alerte qui se trouvent sur le combiné d'instruments ne s'allument pas, la batterie déchargée est très proba-

blement gelée. Dans ce cas, ne chargez pas la batterie et n'utilisez pas l'aide au démarrage.

La durée de vie d'une batterie dégelée peut être raccourcie de manière drastique. Le démarrage peut en être affecté, en particulier lorsque la température est basse.

Il est recommandé de faire contrôler une batterie dégelée par un atelier qualifié.

Tous les véhicules

! **REMARQUES** Dommages dus à des tentatives de démarrage du moteur répétées ou prolongées

Si vous essayez de démarrer le moteur à plusieurs reprises ou pendant trop longtemps, le catalyseur risque d'être endommagé par du carburant non brûlé.

► Evitez les tentatives de démarrage du moteur répétées et prolongées.

En cas d'utilisation de l'aide au démarrage ou en cas de charge de la batterie, tenez compte des points suivants:

- Utilisez uniquement des câbles de démarrage/de charge non endommagés de section suffisante et munis de pinces isolées.
- Les parties non isolées des pinces ne doivent pas entrer en contact avec d'autres pièces métalliques tant que les câbles de démarrage/de charge sont branchés sur la batterie ou sur le point d'aide au démarrage.
- Les câbles de démarrage/de charge ne doivent pas entrer en contact avec aucune pièce pouvant se mettre en mouvement lorsque le moteur tourne.
- Veillez toujours à ce que ni vous ni la batterie ne soyez chargés en électricité statique.
- Evitez impérativement d'approcher un feu ou une flamme nue.
- Ne vous penchez pas au-dessus d'une batterie.

Lorsque vous chargez la batterie, tenez également compte des points suivants:

- Utilisez uniquement des chargeurs testés et agréés pour Mercedes-Benz.
- Lisez la notice d'utilisation du chargeur avant de charger la batterie.

En cas d'utilisation de l'aide au démarrage, tenez également compte des points suivants:

- Utilisez l'aide au démarrage uniquement si le véhicule, la batterie de dépannage ou l'appareil d'aide au démarrage correspondant a une tension nominale de 12 V.
- Les véhicules ne doivent pas se toucher.
- **Véhicules équipés d'un moteur à essence** : utilisez l'aide au démarrage uniquement lorsque le moteur et le système d'échappement sont froids.

Aide au démarrage et charge de la batterie 12 V

Préparation de l'aide au démarrage/de la charge

- ▶ Immobilisez le véhicule avec le frein de stationnement électrique.
- ▶ **Boîte automatique** : mettez la boîte de vitesses sur **P**.
- ▶ **Boîte mécanique** : mettez la boîte de vitesses au point mort.
- ▶ Coupez le contact et arrêtez tous les consommateurs électriques.
- ▶ Ouvrez le capot moteur.

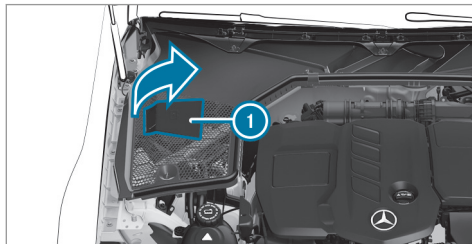

- ▶ Rabattez le cache (1) vers le haut (flèche).

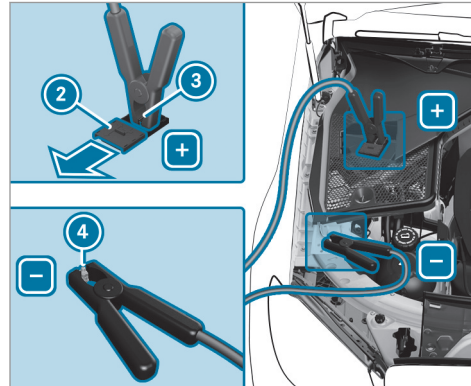

- ▶ Poussez le cache (2) qui se trouve sur le contact positif (3) du point d'aide au démarrage dans le sens de la flèche.

Aide au démarrage

- ▶ Reliez le contact positif (3) de votre véhicule au pôle positif de l'autre batterie avec le

câble de démarrage. Commencez par le contact positif (3) de votre véhicule.

- ▶ Laissez tourner le moteur du véhicule de dépannage au ralenti.
- ▶ Reliez le pôle négatif de l'autre batterie au point de masse (4) de votre véhicule avec le câble de démarrage. Commencez par l'autre batterie.
- ▶ Démarrez le moteur de votre véhicule.
- ▶ Laissez tourner les moteurs pendant quelques minutes.
- ▶ Avant de débrancher les câbles de démarrage, mettez l'un des consommateurs électriques de votre véhicule en marche (chauffage de lunette arrière ou éclairage, par exemple).

Lorsque le processus d'aide au démarrage est terminé :

- ▶ Débranchez d'abord le câble de démarrage qui relie le point de masse (4) et le pôle négatif de l'autre batterie, puis celui qui relie le contact positif (3) et le pôle positif de l'autre batterie. Commencez dans les 2 cas par les contacts de votre véhicule.

- ▶ Fermez le cache ② du contact positif ③ après le retrait des câbles de démarrage.
- ▶ Fermez le cache ①.

Pour de plus amples informations, adressez-vous à un atelier qualifié.

Charge

- ▶ Reliez le contact positif ③ du véhicule au pôle positif du chargeur avec le câble de charge. Commencez par le contact positif ③ du véhicule.
- ▶ Reliez le pôle négatif du chargeur et le point de masse ④ du véhicule avec le câble de charge. Commencez par le chargeur.
- ▶ Démarrez le processus de charge.

Lorsque le processus de charge est terminé:

- ▶ Débranchez d'abord le câble de charge qui relie le point de masse ④ et le pôle négatif du chargeur, puis celui qui relie le contact positif ③ et le pôle positif du chargeur. Commencez dans les 2 cas par les contacts du véhicule.

- ▶ Fermez le cache ② du contact positif ③ après le retrait des câbles de charge.
- ▶ Fermez le cache ①.

Pour de plus amples informations, adressez-vous à un atelier qualifié.

Remplacement de la batterie 12 V

- ▶ Tenez compte des remarques relatives à la batterie 12 V (→ page 382).

Mercedes-Benz vous recommande de faire remplacer la batterie 12 V par un atelier qualifié, par exemple par un point de service Mercedes-Benz.

Si vous souhaitez toutefois remplacer vous-même la batterie, tenez compte des remarques suivantes:

- Remplacez toujours une batterie défectueuse par une batterie qui répond aux exigences spécifiques du véhicule.

Le véhicule est équipé d'une batterie dotée de la technologie AGM (Absorbent Glass Mat) ou d'une batterie lithium-ion. La fonctionnalité du véhicule n'est pleinement

garantie qu'avec une batterie AGM ou une batterie lithium-ion. Pour des raisons de sécurité, Mercedes-Benz vous recommande d'utiliser uniquement les batteries testées et agréées par ses soins pour votre véhicule.

- Reprenez les pièces rapportées, telles que le flexible de purge, l'équerre de fixation ou les caches de bornes de la batterie à remplacer.
- Veillez à ce que le flexible de purge soit toujours attaché à l'ouverture d'origine sur le côté de la batterie.

Montez les bouchons disponibles ou fournis. Sinon des gaz ou de l'électrolyte risquent de s'échapper.

- Veillez à ce que les pièces rapportées soient reposées à l'identique.

Démarrage du moteur par remorquage du véhicule et remorquage

Méthodes de remorquage autorisées

! **REMARQUE** Dommages dus au freinage automatique

Lorsqu'une des fonctions suivantes est activée, le véhicule freine automatiquement dans certaines situations:

- Freinage d'urgence assisté actif
- Assistant de régulation de distance DISTRONIC actif
- Fonction HOLD
- Assistant de stationnement actif

Pour éviter d'endommager le véhicule, désactivez ces systèmes dans les situations suivantes ou similaires:

- ▶ en cas de remorquage
- ▶ lors du passage dans une station de lavage automatique

En cas de panne, Mercedes-Benz vous recommande de faire transporter votre véhicule plutôt que de le remorquer.

Pour le remorquage avec les 2 essieux au sol, utilisez un câble de remorquage ou une barre de remorquage. N'utilisez pas de système de remorquage tow bar.

! **REMARQUES** Dommages sur le véhicule dus à un remorquage effectué de manière inappropriée

- ▶ Tenez compte des remarques et des instructions relatives au remorquage.

Véhicules équipés d'une boîte automatique

Méthodes de remorquage autorisées

2 essieux au sol	Oui, sur une distance maximale de 31 miles (50 km) et à une vitesse maximale de 31 mph (50 km/h)
Essieu avant soulevé	Non
Essieu arrière soulevé	Oui, si le volant est fixé en position médiane par un dispositif de blocage pour volant

Véhicules équipés de la transmission intégrale 4MATIC

Méthodes de remorquage autorisées

2 essieux au sol	Oui, sur une distance maximale de 31 miles (50 km) et à une vitesse maximale de 31 mph (50 km/h)
Essieu avant soulevé	Non
Essieu arrière soulevé	Non

Remorquage avec un essieu soulevé : le remorquage doit être confié à une entreprise de remorquage.

Remorquage du véhicule avec les 2 essieux au sol

- ▶ Tenez compte des remarques relatives aux méthodes de remorquage autorisées (→ page 389).

- ▶ Assurez-vous que la batterie est branchée et chargée.

Si la batterie est déchargée, tenez compte des points suivants:

- Vous ne pouvez pas démarrer le moteur.
- Vous ne pouvez pas serrer ni desserrer le frein de stationnement électrique.
- **Véhicules équipés d'une boîte automatique :** vous ne pouvez pas mettre la boîte automatique sur **N** ou **P**.

- ① **Véhicules équipés d'une boîte automatique :** si la boîte automatique ne peut pas être mise en position **N** ou si aucune information ne s'affiche sur l'écran multifonction du combiné d'instruments, faites transporter le véhicule (→ page 392). Pour le transport du véhicule, un véhicule de dépannage avec dispositif de levage est nécessaire.

- ❗ **REMARQUE** Dommages dus à un remorquage effectué à une vitesse trop élevée ou sur une distance trop importante

Si le remorquage est effectué à une vitesse trop élevée ou sur une distance trop importante, la chaîne cinématique risque d'être endommagée.

- ▶ La vitesse de remorquage ne doit pas dépasser 30 mph (50 km/h).
- ▶ La distance de remorquage ne doit pas dépasser 30 miles (50 km).

- ⚠ **ATTENTION** Risque d'accident dû au remorquage d'un véhicule dont le poids est trop élevé

Si un véhicule doit être remorqué ou démarré par remorquage, son poids ne doit pas dépasser la MTAC de votre propre véhicule. Les situations suivantes pourraient sinon se produire:

- L'anneau de remorquage peut se rompre.
- L'attelage peut tanguer et se renverser.

- ▶ Si un véhicule doit être remorqué ou démarré par remorquage, son poids ne doit pas dépasser la MTAC de votre propre véhicule.

Si un véhicule doit être remorqué ou démarré par remorquage, sa MTAC ne doit pas dépasser la MTAC du véhicule tracteur.

- ▶ Vous trouverez des indications relatives à la MTAC sur la plaque signalétique du véhicule concerné (→ page 435).
- ▶ **Véhicules équipés d'une boîte automatique** : n'ouvrez pas la porte conducteur ni la porte passager. Sinon, la boîte automatique passe automatiquement sur **P**.
- ▶ Posez l'anneau de remorquage (→ page 393).
- ▶ Fixez le dispositif de remorquage.

! **REMARQUE** Dommages dus à une fixation incorrecte du dispositif de remorquage

- ▶ Fixez le câble de remorquage ou la barre de remorquage uniquement aux anneaux de remorquage.

- ▶ Désactivez le verrouillage automatique (→ page 78).
- ▶ N'activez pas la fonction HOLD.
- ▶ Désactivez la protection antisoulèvement (→ page 95).
- ▶ Désactivez le freinage d'urgence assisté actif (→ page 202).
- ▶ **Véhicules équipés d'une boîte automatique** : mettez la boîte automatique sur **N**.
- ▶ Desserrez le frein de stationnement électrique.

! **ATTENTION** Risque d'accident dû à une limitation des fonctions importantes pour la sécurité lors du remorquage

Les fonctions importantes pour la sécurité sont limitées ou ne sont plus disponibles dans les situations suivantes:

- Le contact n'est pas mis.
- Le système de freinage ou la direction assistée sont en panne.
- Le système d'alimentation en énergie ou le réseau de bord sont en panne.

Si votre véhicule est alors remorqué, vous devez éventuellement fournir un effort beaucoup plus important pour diriger et freiner le véhicule.

- ▶ Utilisez une barre de remorquage.
- ▶ Avant le remorquage, assurez-vous que la direction n'est pas bloquée.

! **REMARQUES** Dommages dus à des forces de traction trop élevées

Un démarrage par à-coups risque d'endommager les véhicules en raison des forces de traction trop élevées.

- ▶ Démarrez lentement et sans à-coups.

Chargement du véhicule en vue de son transport

- ▶ Tenez compte des remarques concernant le remorquage (→ page 390).
- ▶ Pour charger le véhicule, fixez le dispositif de remorquage à l'anneau de remorquage.
- ▶ **Véhicules équipés d'une boîte automatique :** mettez la boîte automatique sur **[N]**.
- i** **Véhicules équipés d'une boîte automatique :** en cas de défaut de la partie électrique, il se peut que la boîte automatique soit bloquée en position **[P]**. Pour pouvoir mettre la boîte de vitesses sur **[N]**, alimentez le réseau de bord en tension (→ page 387).

- ▶ Chargez le véhicule.
- ▶ **Véhicules équipés d'une boîte automatique :** mettez la boîte automatique sur **[P]**.
- ▶ Immobilisez le véhicule en serrant le frein de stationnement électrique pour l'empêcher de se mettre à rouler.
- ▶ Arrimez le véhicule uniquement par les roues.

Véhicules équipés de l'ADS PLUS (système d'amortissement adaptatif PLUS)

! **ATTENTION** Risque d'accident pendant le transport de véhicules équipés du système d'amortissement adaptatif PLUS

Lors du transport des véhicules équipés du système d'amortissement adaptatif PLUS, l'attelage peut osciller et se mettre à déra- per.

- ▶ Lors du transport, assurez-vous que
 - le véhicule est chargé correctement
 - le véhicule est arrimé au niveau des 4 roues avec des sangles d'arrimage appropriées

- la vitesse maximale autorisée de 35 mph (60 km/h) en cas de transport n'est pas dépassée

! **REMARQUE** Endommagement du véhicule dû à un mauvais arrimage

- ▶ Après avoir chargé le véhicule, vous devez l'arrimer au niveau des 4 roues. Sinon, vous pourriez endommager le véhicule.
- ▶ Respectez une distance minimale de 8 in (20 cm) vers le haut et de 4 in (10 cm) vers le bas par rapport à la plateforme de transport.
- ▶ Après avoir chargé le véhicule, arrimez-le au niveau des 4 roues.

Véhicules équipés de la transmission intégrale 4MATIC/véhicules équipés d'une boîte automatique

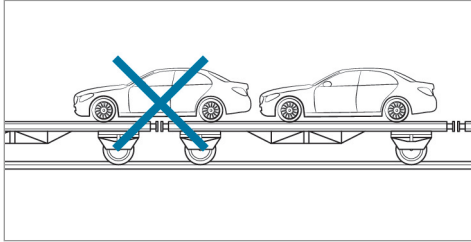

- ▶ Veillez à ce que l'essieu avant et l'essieu arrière soient immobilisés sur le même véhicule de transport.

! **REMARQUE** Endommagement de la chaîne cinématique dû à un positionnement incorrect

- ▶ Ne positionnez pas le véhicule sur un accouplement du véhicule de transport.

Emplacement de rangement de l'anneau de remorquage

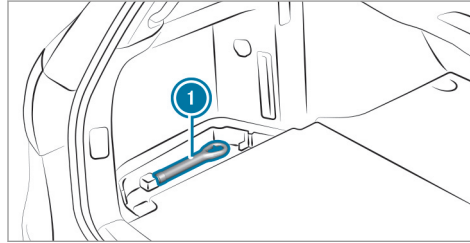

L'anneau de remorquage ① se trouve dans le compartiment de rangement gauche.

Pose de l'anneau de remorquage

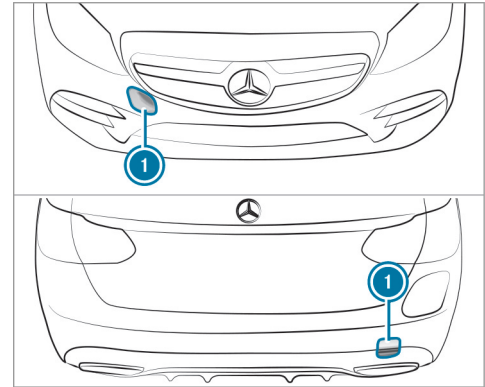

- ▶ Appuyez sur le cache ① au niveau du repère et enlevez-le.
- ▶ Vissez l'anneau de remorquage jusqu'en butée en le tournant vers la droite et serrez-le à fond.
- ▶ Lors de la dépose de l'anneau de remorquage, veillez à ce que le cache ① s'encli-

quette dans le pare-chocs lorsque vous le mettez en place.

! **REMARQUE** Endommagement du véhicule dû à une utilisation inadaptée de l'anneau de remorquage

Si, lors d'une opération de dépannage, l'anneau de remorquage est utilisé pour dégager le véhicule, ce dernier risque d'être endommagé.

- ▶ Utilisez l'anneau de remorquage uniquement pour le remorquage ou le démarrage du moteur par remorquage du véhicule.

Démarrage du moteur par remorquage du véhicule (démarrage de secours du moteur)

Véhicules équipés d'une boîte automatique

! **REMARQUES** Endommagement de la boîte automatique dû au démarrage du moteur par remorquage

Dans le cas des véhicules équipés d'une boîte automatique, le démarrage du moteur par remorquage peut endommager la boîte automatique.

- ▶ Les véhicules équipés d'une boîte automatique ne doivent pas être démarrés par remorquage.

- ▶ Les véhicules équipés d'une boîte automatique ne doivent pas être démarrés par remorquage.

Fusibles électriques

Remarques relatives aux fusibles électriques

! **ATTENTION** Risque d'accident et de blessure en cas de câbles surchargés

Si vous manipulez ou pontez un fusible défectueux ou que vous le remplacez par un fusible d'un calibre plus grand, les câbles électriques risquent d'être surchargés.

Cela peut provoquer un incendie.

- ▶ Remplacez toujours les fusibles défectueux par des fusibles neufs spécifiques de même calibre.

! **REMARQUE** Dommages dus à des fusibles incorrects

L'utilisation de fusibles incorrects peut endommager les composants et systèmes électriques ou limiter fortement leur fonctionnement.

- ▶ Utilisez uniquement des fusibles agréés par Mercedes-Benz et du calibre prescrit.

Les fusibles qui ont fondu doivent être remplacés par des fusibles équivalents (même couleur et même inscription). Reportez-vous au plan d'affectation des fusibles pour connaître leur calibre et pour obtenir les informations à prendre en compte.

Plan d'affectation des fusibles : dans la boîte à fusibles située dans le compartiment de chargement (→ page 397).

! **REMARQUE** Dommages ou dysfonctionnements dus à l'humidité

L'humidité peut entraîner des dysfonctionnements ou des dommages au niveau de l'installation électrique.

- ▶ Assurez-vous qu'aucune humidité ne pénètre dans la boîte à fusibles lorsqu'elle est ouverte.

- ▶ Assurez-vous que le joint du couvercle est positionné correctement sur la boîte à fusibles lorsque vous la fermez.

Si le fusible neuf fond également, faites rechercher et éliminer la cause du problème par un atelier qualifié.

Avant le remplacement des fusibles, assurez-vous que les conditions suivantes sont remplies:

- Le véhicule est immobilisé.
- Tous les consommateurs électriques sont arrêtés.
- Le contact n'est pas mis.

Les fusibles électriques sont répartis dans différentes boîtes à fusibles:

- Boîte à fusibles dans le compartiment moteur côté conducteur (→ page 395)
- Boîte à fusibles à l'extrémité du poste de conduite côté conducteur (→ page 396)
- Boîte à fusibles au niveau du plancher côté passager (→ page 397)

- Boîte à fusibles à droite dans le compartiment de chargement, vu dans le sens de la marche (→ page 397)

Ouverture et fermeture de la boîte à fusibles située dans le compartiment moteur

Conditions requises

- Un chiffon sec et un tournevis sont à portée de main.

Tenez compte des remarques relatives aux fusibles électriques (→ page 394).

Ouverture

! **ATTENTION** Risque de blessure en cas d'utilisation des essuie-glaces alors que le capot moteur est ouvert

Si les essuie-glaces se mettent en marche alors que le capot moteur est ouvert, vous risquez d'être coincé par la tringlerie des essuie-glaces.

- ▶ Veillez à toujours arrêter les essuie-glaces et couper le contact avant d'ouvrir le capot moteur.

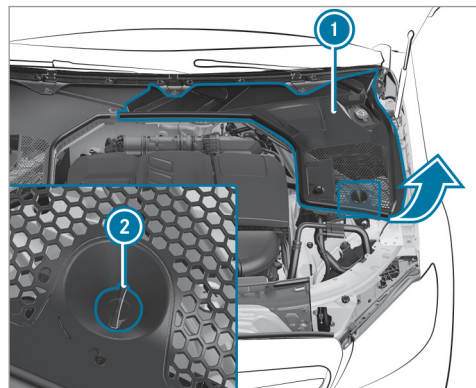

- ▶ Tournez le clip de maintien (2) du cache (1) de 1/4 de tour vers la gauche.
- ▶ Rabattez le cache (1) vers le haut (flèche).

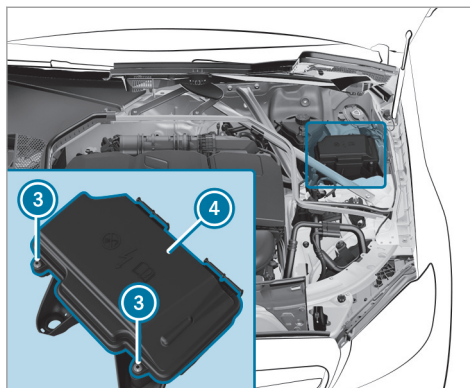

- ▶ Le cas échéant, éliminez les traces d'humidité sur la boîte à fusibles avec un chiffon sec.
- ▶ Dévissez les vis (3) et retirez le couvercle (4) de la boîte à fusibles par le haut.

Fermeture

- ▶ Contrôlez que le joint est positionné correctement sur le couvercle (4).

- ▶ Introduisez le couvercle (4) dans la fixation, à l'arrière de la boîte à fusibles.
- ▶ Abaissez le couvercle (4) de la boîte à fusibles et serrez les vis (3).
- ▶ Abaissez le cache (1).
- ▶ Tournez le clip de maintien (2) du cache (1) de 1/4 de tour vers la droite.
- ▶ Fermez le capot moteur.

Ouverture et fermeture de la boîte à fusibles située à l'extrémité du poste de conduite

Conditions requises

- Tenez compte des remarques relatives aux fusibles électriques (→ page 394).

La boîte à fusibles se trouve du côté conducteur, sous un cache, à l'extrémité du poste de conduite.

- ▶ Pour de plus amples informations, adressez-vous à un point de service Mercedes-Benz.

Ouverture et fermeture de la boîte à fusibles située au niveau du plancher côté passager

Tenez compte des remarques relatives aux fusibles électriques (→ page 394).

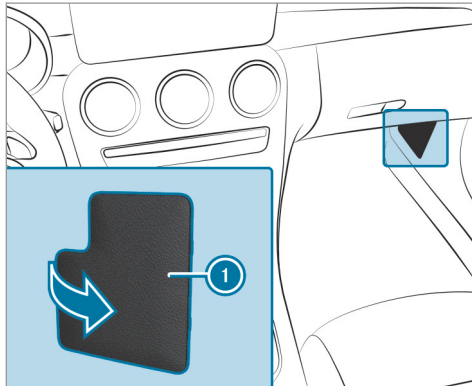

- ▶ Rabattez le cache ❶ dans le sens de la flèche et retirez-le.

Ouverture et fermeture de la boîte à fusibles située dans le compartiment de chargement

Tenez compte des remarques relatives aux fusibles électriques (→ page 394).

- ▶ Ouvrez le plancher de compartiment de chargement .

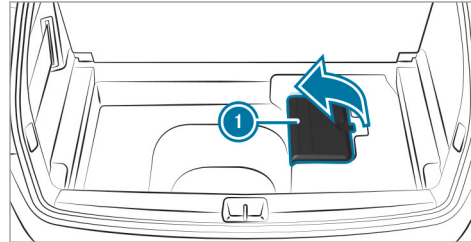

- ▶ Rabattez le cache ❶ vers le haut (flèche).

Le plan d'affectation des fusibles se trouve sur le côté de la boîte à fusibles.

Remarques relatives au niveau de bruit ou au comportement anormal du véhicule

Pendant la marche, prêtez attention aux vibrations, aux bruits et à un comportement routier anormal. Cela peut signifier que les jantes ou les pneus sont endommagés. Des dommages cachés au niveau des pneus peuvent également être à l'origine de ce comportement routier anormal.

En cas de doute, réduisez la vitesse du véhicule et faites contrôler les jantes et les pneus par un atelier qualifié.

Remarques relatives au contrôle régulier des jantes et des pneus

⚠ ATTENTION Risque d'accident dû à des pneus endommagés

Des dommages au niveau des pneus peuvent entraîner une perte de pression.

- ▶ Contrôlez régulièrement l'état des pneus et remplacez immédiatement tout pneu endommagé.

⚠ ATTENTION Risque d'aquaplanage dû à des sculptures de pneu trop peu profondes

Lorsque la profondeur des sculptures est insuffisante, l'adhérence du pneu diminue.

Sur chaussée mouillée, le risque d'aquaplanage augmente, en particulier si vous roulez à une vitesse inadaptée.

- ▶ Contrôlez régulièrement sur tous les pneus la profondeur des sculptures ainsi que l'état de la bande de roulement sur toute la largeur du pneu.

Profondeur minimale des sculptures:

- Pneus été: $\frac{1}{8}$ in (3 mm)
- Pneus M+S: $\frac{1}{6}$ in (4 mm)

- ▶ Pour des raisons de sécurité, faites remplacer les pneus avant que la profondeur minimale des sculptures prescrite ne soit atteinte.

Effectuez régulièrement les contrôles suivants sur toutes les roues, au minimum 1 fois par mois ou selon les besoins (avant un long trajet ou un trajet en tout-terrain, par exemple):

- Contrôle de la pression de pneu (→ page 400)
- Contrôle visuel de l'état des jantes et des pneus
- Contrôle des capuchons de valve
- Contrôle visuel de la profondeur des sculptures et de la bande de roulement sur toute la largeur du pneu

La profondeur minimale des sculptures est de $\frac{1}{8}$ in (3 mm) pour les pneus été et de $\frac{1}{6}$ in (4 mm) pour les pneus hiver.

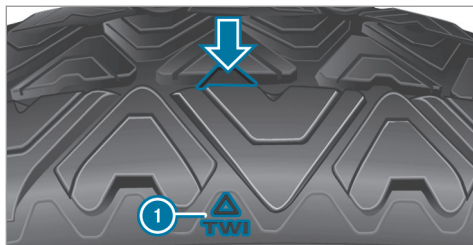

Six repères ① indiquent les emplacements auxquels les indicateurs d'usure (flèche), qui se présentent sous la forme de barrettes, sont intégrés dans les sculptures du pneu. Ils sont visibles dès que la profondeur des sculptures de pneu atteint environ $\frac{1}{16}$ in (1,6 mm).

Remarques relatives aux chaînes à neige

⚠ ATTENTION Risque d'accident en cas de montage incorrect des chaînes à neige

Si vous montez des chaînes à neige sur les roues avant, celles-ci peuvent frotter contre

la carrosserie ou contre des éléments du train de roulement.

Le véhicule ou les pneus peuvent alors être endommagés.

- ▶ Ne montez jamais de chaînes à neige sur les roues avant.
- ▶ Montez toujours les chaînes à neige par paire sur les roues arrière.

! REMARQUE Endommagement d'éléments de la carrosserie ou du train de roulement par les chaînes à neige montées

Si vous montez des chaînes à neige sur les roues avant d'un véhicule équipé de la transmission intégrale 4MATIC, vous risquez d'endommager des éléments de la carrosserie ou du train de roulement.

- ▶ Dans le cas des véhicules équipés de la transmission intégrale 4MATIC, montez les chaînes à neige uniquement sur les roues arrière.

En cas d'utilisation de chaînes à neige, tenez compte des remarques suivantes:

- Les chaînes à neige sont uniquement autorisées sur certaines combinaisons jantes/pneus. Pour de plus amples informations, adressez-vous à un point de service Mercedes-Benz.
- Pour des raisons de sécurité, montez uniquement des chaînes à neige agréées pour les véhicules Mercedes-Benz ou présentant le même standard de qualité.
- La vitesse maximale autorisée pour rouler avec des chaînes à neige est de 30 mph (50 km/h).
- **Véhicules équipés de l'assistant de stationnement actif** : n'utilisez pas l'assistant de stationnement actif lorsque vous roulez avec des chaînes à neige.
- **Véhicules équipés du correcteur de niveau** : sélectionnez impérativement le niveau surélevé lorsque vous roulez avec des chaînes à neige (→ page 212).

- ❶ Pour démarrer, vous pouvez désactiver l'ESP® (→ page 178). Vous avez ainsi la possibilité de faire patiner les roues afin d'augmenter la motricité.

Pression de pneu

Remarques relatives à la pression de pneu

⚠ ATTENTION Risque d'accident en cas de pression de pneu trop basse ou trop élevée

Les pneus dont la pression est trop basse ou trop élevée présentent notamment les risques suivants:

- Les pneus risquent d'éclater.
- Les pneus risquent de s'user de manière excessive et/ou irrégulière.
- Le comportement routier ainsi que la manœuvrabilité et le comportement au freinage du véhicule risquent d'être fortement compromis.

▶ Tenez compte des pressions de pneu recommandées et contrôlez la pression de chacun des pneus, y compris celle de la roue de secours:

- 1 fois par mois
- en cas de modification de la charge
- avant d'entreprendre un long trajet
- en cas de modification des conditions d'utilisation, par exemple en cas de trajet en tout-terrain

▶ Si nécessaire, corrigez la pression de pneu.

Une pression de pneu trop faible ou trop élevée a les conséquences suivantes:

- La durée de vie des pneus est réduite.
- Le risque d'endommagement des pneus augmente.
- Le comportement routier et donc la sécurité sont compromis, par exemple par l'aquaplanage.

⚠ ATTENTION Risque d'accident en raison d'une pression de pneu trop basse

Des pneus dont la pression est trop basse risquent de surchauffer et d'éclater.

Ils s'usent de manière excessive et/ou irrégulière et compromettent fortement le comportement au freinage et le comportement routier.

▶ Evitez d'utiliser des pneus dont la pression est trop basse.

Une pression de pneu trop basse peut avoir les conséquences suivantes:

- Pneu(s) défectueux en raison d'une surchauffe
- Répercussions négatives sur la tenue de route du véhicule
- Usure irrégulière
- Augmentation de la consommation de carburant

⚠ ATTENTION Risque d'accident en raison d'une pression de pneu trop élevée

Des pneus dont la pression est trop élevée risquent d'éclater.

Ils s'usent de manière irrégulière et risquent de compromettre le comportement au freinage et le comportement routier.

- ▶ Evitez d'utiliser des pneus dont la pression est trop élevée.

Une pression de pneu trop élevée peut avoir les conséquences suivantes:

- Augmentation de la distance de freinage
- Répercussions négatives sur la tenue de route du véhicule
- Usure irrégulière
- Répercussions négatives sur le confort de marche
- Risque d'endommagement

⚠ ATTENTION Risque d'accident en cas de chutes de pression répétées au niveau des pneus

Les jantes, les valves et les pneus risquent d'être endommagés.

Une pression de pneu trop basse peut entraîner l'éclatement du pneu.

- ▶ Contrôlez l'absence de corps étrangers dans les pneus.
- ▶ Contrôlez l'étanchéité de la roue ou de la valve.
- ▶ Si le dommage ne peut pas être éliminé, prenez contact avec un atelier qualifié.

Vous trouverez des indications relatives à la pression recommandée des pneus montés départ usine sur votre véhicule sur les plaques d'information suivantes:

- Plaque d'information sur les pneus et le chargement située sur le montant B de votre véhicule (→ page 407)

- Tableau de pression des pneus situé à l'intérieur de la trappe de réservoir (→ page 402)

Respectez également la pression de pneu maximale (→ page 415).

Utilisez un manomètre approprié pour contrôler la pression de pneu. L'aspect extérieur d'un pneu ne permet aucune déduction concernant sa pression.

Corrigez la pression uniquement lorsque les pneus sont froids. Conditions pour des pneus froids:

- Le véhicule est resté immobilisé pendant au moins 3 heures sans que les pneus aient été exposés au rayonnement solaire.
- Vous avez parcouru moins de 1 mile (1,6 km).

Les pneus chauffent pendant la marche. Lorsque la température des pneus augmente, la pression de pneu augmente.

Véhicules équipés du système de contrôle de la pression des pneus : vous pouvez également vérifier la pression de pneu par l'intermédiaire de l'ordinateur de bord.

402 Jantes et pneus

La pression de pneu recommandée dans le tableau de pression des pneus pour une charge élevée et/ou une vitesse élevée peut entraîner une diminution du confort de marche.

⚠ ATTENTION Risque d'accident en cas d'utilisation d'accessoires inappropriés sur les valves de pneu

L'utilisation d'accessoires inappropriés sur les valves de pneu risque de provoquer une perte de pression des pneus.

▶ Vissez sur les valves de pneu uniquement les capuchons de valve fournis de série ou autres capuchons agréés spécialement par Mercedes-Benz pour votre véhicule.

Tableau de pression des pneus

Le tableau de pression des pneus se trouve à l'intérieur de la trappe de réservoir.

i Les données indiquées sur les illustrations figurent à titre d'exemple.

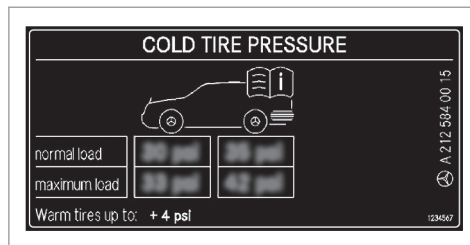

Si la pression de pneu est précédée de l'indication d'une ou de plusieurs dimensions de pneus, cela signifie que la pression indiquée est uniquement valable pour ces tailles de pneus et l'état de chargement respectif.

Les états de chargement «partiellement chargé» et «chargé au maximum» sont représentés dans le tableau par un nombre différent de personnes et de bagages. Le nombre réel de sièges peut différer.

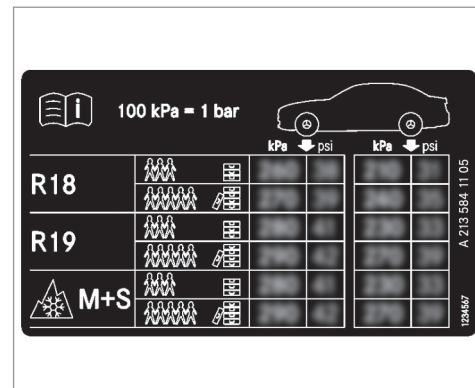

Certains tableaux de pression des pneus mentionnent uniquement le diamètre des jantes (R18, par exemple) à la place des dimensions de pneus complètes. Le diamètre des jantes est indiqué dans les dimensions des pneus et figure sur le flanc des pneus (→ page 415).

- Plaque d'information sur les pneus et le chargement (→ page 407)
- Pression de pneu maximale (→ page 415)

Contrôle manuel de la pression de pneu

- ▶ Lisez la pression de pneu recommandée pour les conditions d'utilisation actuelles dans le tableau de pression des pneus ou sur la plaque d'information sur les pneus et le chargement. Tenez compte des remarques relatives à la pression de pneu.
- ▶ Retirez le capuchon de la valve du pneu à contrôler.
- ▶ Pressez le manomètre contre la valve.
- ▶ Lisez la pression de pneu.
- ▶ Si la pression de pneu est inférieure à la valeur recommandée, augmentez-la afin d'atteindre la valeur recommandée.
- ▶ Si la pression de pneu est supérieure à la valeur recommandée, laissez sortir de l'air. Pour cela, appuyez sur la tige métallique de la valve, par exemple à l'aide de la pointe d'un stylo. Contrôlez ensuite à nouveau la pression de pneu à l'aide du manomètre.
- ▶ Revissez le capuchon sur la valve du pneu.

Thèmes associés

- Remarques relatives à la pression de pneu (→ page 400)
- Tableau de pression des pneus (→ page 402)
- Plaque d'information sur les pneus et le chargement (→ page 407)

Système de contrôle de la pression des pneus

Fonctionnement du système de contrôle de la pression des pneus

⚠ DANGER Risque d'accident dû à une pression de pneu incorrecte

Tous les pneus, y compris celui de rechange (si disponible), doivent être contrôlés à froid au moins 1 fois par mois et gonflés à la pression recommandée par le constructeur automobile (voir la plaque d'information sur les pneus et le chargement située sur le montant B côté conducteur ou le tableau de pres-

sion des pneus qui se trouve dans la trappe de réservoir de votre véhicule). Si votre véhicule est équipé de pneus d'autres dimensions que ceux indiqués sur la plaque d'information sur les pneus et le chargement ou dans le tableau de pression des pneus, vous devez déterminer quelle est la pression correcte pour ces pneus.

Votre véhicule dispose, en tant qu'élément de sécurité supplémentaire, d'un système de contrôle de la pression des pneus (TPMS) dont le voyant s'allume lorsqu'il détecte que la pression de gonflage d'un ou plusieurs pneus est nettement trop faible. Si le voyant de faible pression de pneu s'allume, vous devez vous arrêter dès que possible, contrôler vos pneus et les gonfler à la pression correcte. Si vous roulez avec des pneus fortement sous-gonflés, il y a un risque de surchauffe et de défaillance des pneus. Une pression de pneu trop faible contribue également à augmenter la consommation de carburant, réduit la durée de vie du pneu et peut compromettre le comportement routier et le

comportement au freinage du véhicule. Tenez compte du fait que le TPMS ne remplace en aucun cas une maintenance des pneus en bonne et due forme et qu'il incombe au conducteur de régler la bonne pression de pneu, même si la pression n'a pas encore suffisamment baissé pour que le voyant de faible pression du TPMS s'allume. Votre véhicule dispose également d'un affichage des défauts TPMS qui vous avertit lorsque le système de contrôle de la pression des pneus ne fonctionne pas correctement. L'affichage des défauts TPMS est combiné au voyant de faible pression de pneu. Si le système détecte un défaut, le voyant clignote pendant 1 minute environ, puis reste allumé en permanence. Cette séquence se répète à chaque démarrage du véhicule, et ce, tant que le dysfonctionnement est présent. Si l'affichage des défauts est allumé, il se peut que le système ne soit pas en mesure de détecter ou de signaler correctement une pression de pneu trop basse. Un dysfonctionnement du système de contrôle de la pres-

sion des pneus peut avoir différentes origines, telles que le montage sur le véhicule de pneus de rechange non compatibles ou de pneus ou roues empêchant le fonctionnement correct du TPMS.

Contrôlez systématiquement l'affichage des défauts TPMS après avoir changé un ou plusieurs pneus ou roues de votre véhicule afin de vous assurer que les pneus de rechange ou les autres pneus ou roues montés permettent un fonctionnement correct du TPMS.

Le système contrôle la pression et la température des pneus montés sur le véhicule à l'aide du capteur de pression de pneu.

La pression et la température des pneus sont affichées sur l'ordinateur de bord (→ page 405).

En cas de perte de pression notable ou de température excessive au niveau des pneus, vous êtes alerté comme suit:

- par l'intermédiaire de messages d'écran (→ page 488)

- par l'intermédiaire du voyant d'alerte  qui se trouve sur le combiné d'instruments (→ page 511)

Le système de contrôle de la pression des pneus est uniquement un système d'aide. Il incombe au conducteur de régler la pression de pneu conformément à la pression recommandée pour les pneus froids et adaptée aux conditions d'utilisation du véhicule.

Dans la plupart des cas, le système de contrôle de la pression des pneus actualise automatiquement les valeurs de référence après que vous avez modifié la pression de pneu. Toutefois, vous pouvez également actualiser manuellement les valeurs de référence en redémarrant le système de contrôle de la pression des pneus (→ page 405).

Limites système

Le système peut être perturbé ou ne pas fonctionner en particulier dans les situations suivantes:

- La pression de pneu réglée est incorrecte.

- Une perte de pression soudaine survient, due par exemple à l'intrusion d'un corps étranger dans le pneu.
- Une perturbation par une autre source radio survient.

Contrôle de la pression de pneu à l'aide du système de contrôle de la pression des pneus

Conditions requises

- Le contact est mis.

Ordinateur de bord:

➔ Maintenance ➔ Pneus

L'un des affichages suivants apparaît:

- Pression et température actuelles des pneus sur les différentes roues:

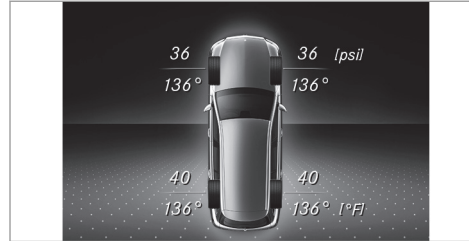

- **Affichage pression pneus quelques minutes après le départ**
- **Contrôle pression pneus activé:** le cycle d'initialisation du système n'est pas encore terminé. La pression de pneu est alors déjà contrôlée.

▶ Comparez la pression de pneu à la pression recommandée pour les conditions d'utilisation actuelles (→ page 402). Tenez compte pour cela des remarques relatives à la température des pneus (→ page 400).

i Les valeurs affichées sur l'ordinateur de bord peuvent différer de celles du manomètre car elles sont calculées en fonction du

niveau de la mer. En altitude, la pression de pneu indiquée par un manomètre est plus élevée que celle affichée par l'ordinateur de bord. Dans ce cas, ne diminuez pas la pression de pneu.

Redémarrage du système de contrôle de la pression des pneus

Conditions requises

- La pression de pneu recommandée pour chaque roue est réglée en fonction des conditions d'utilisation du véhicule (→ page 400).

Redémarrez le système de contrôle de la pression des pneus dans les situations suivantes:

- Modification de la pression de pneu
- Changement de roues/de pneus ou montage de roues neuves/de pneus neufs

Ordinateur de bord:

→ Maintenance ► Pneus

► Balayez du doigt la surface Touch Control située à gauche sur le volant, en effectuant un mouvement vers le bas.

Le message **Pressions pneus actuelles comme nouvelles valeurs de référence?** apparaît sur l'écran multifonction.

► Pour lancer un redémarrage, appuyez sur le Touch Control situé à gauche sur le volant. Le message **Contrôle pression pneus redémarré** apparaît sur l'écran multifonction.

Les messages d'alerte actuels sont effacés et le voyant orange d'alerte  s'éteint.

Après quelques minutes de trajet, le système contrôle si la pression actuelle des pneus se trouve dans la plage de valeurs prescrite. La pression de pneu actuelle est ensuite contrôlée sur la base de ces valeurs de référence.

Tenez aussi impérativement compte du thème associé suivant:

- Remarques relatives à la pression de pneu (→ page 400)

Avertisseur de perte de pression des pneus

Fonctionnement de l'avertisseur de perte de pression des pneus

L'avertisseur de perte de pression des pneus avertit le conducteur par des messages d'écran en cas de perte notable de pression d'un pneu.

Limites système

Le système peut être perturbé ou ne pas fonctionner en particulier dans les situations suivantes:

- pression de pneu réglée incorrecte
- perte de pression soudaine, due par exemple à l'intrusion d'un corps étranger dans le pneu
- perte de pression identique dans plusieurs pneus

Le système fonctionne de manière limitée ou avec un certain décalage en particulier dans les situations suivantes:

- mauvaises conditions au sol (neige ou gravier, par exemple)
- conduite avec des chaînes à neige

- style de conduite très sportif avec une vitesse élevée dans les virages ou de fortes accélérations
- véhicule fortement chargé

L'avertisseur de perte de pression des pneus est uniquement un système d'aide. Il incombe au conducteur de régler la pression de pneu conformément à la pression recommandée pour les pneus froids et adaptée aux conditions d'utilisation du véhicule et de la contrôler.

Tenez également compte des thèmes associés suivants:

- Remarques relatives à la pression de pneu (→ page 400)
- Messages d'écran relatifs aux pneus (→ page 488)

Redémarrage de l'avertisseur de perte de pression des pneus

Conditions requises

- La pression de pneu recommandée pour chaque roue est réglée en fonction des conditions d'utilisation du véhicule.

Redémarrez l'avertisseur de perte de pression des pneus dans les situations suivantes:

- Modification de la pression de pneu
- Changement de roues/de pneus ou montage de roues neuves/de pneus neufs

Ordinateur de bord:

↳ Maintenance ▶ Pneus

- ▶ Balayez du doigt la surface Touch Control située à gauche sur le volant, en effectuant un mouvement vers le bas.
Le message **Surveillance pression pneus activée Redém.: appuyer Touch Contr.** apparaît sur l'écran multifonction.
- ▶ Pour lancer le redémarrage, appuyez sur le Touch Control situé à gauche sur le volant.
Le message **Pression des pneus à présent OK?** apparaît sur l'écran multifonction.
- ▶ Sélectionnez **Oui**.
- ▶ Pour confirmer le redémarrage, appuyez sur le Touch Control situé à gauche sur le volant.
Le message **Surveillance pression pneus redémarrée** apparaît sur l'écran multifonction.

Après quelques minutes de trajet, l'avertisseur de perte de pression des pneus surveille la pression de chacun des pneus sur la base de la valeur réglée.

Tenez aussi impérativement compte du thème associé suivant:

- Remarques relatives à la pression de pneu (→ page 400)

Chargement du véhicule

Remarques relatives à la plaque d'information sur les pneus et le chargement

⚠ ATTENTION Risque d'accident en cas de pneus surchargés

Des pneus surchargés risquent de surchauffer et d'éclater. Une surcharge des pneus peut compromettre le comportement directionnel et le comportement routier du véhicule et provoquer une défaillance des freins.

- ▶ Tenez compte de la capacité de charge des pneus.

- ▶ La capacité de charge doit correspondre à au moins la moitié de la charge sur essieu autorisée.
- ▶ Ne surchargez jamais les pneus en les soumettant à une charge supérieure à la charge maximale autorisée.

La plaque d'information sur les pneus et le chargement se trouve sur le montant B côté conducteur.

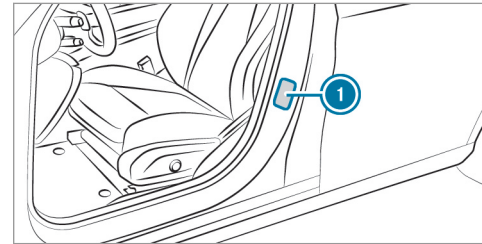

- ① Plaque d'information sur les pneus et le chargement

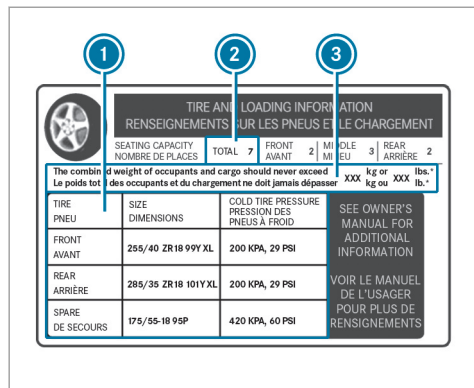

i Les données indiquées sur l'illustration figurent à titre d'exemple.

La plaque d'information sur les pneus et le chargement comporte les informations suivantes:

- le nombre maximal de places assises **2** en fonction du nombre maximal de personnes pouvant voyager à bord du véhicule

- la charge maximale autorisée **3** correspondant au poids total des occupants du véhicule, des bagages et du chargement
- les pressions de pneu recommandées **1** pour des pneus froids. Les pressions de pneu recommandées sont indiquées sur la base de la charge et de la vitesse maximales autorisées du véhicule.

Tenez également compte:

- des indications relatives aux poids autorisés sur la plaque signalétique du véhicule (→ page 435)
- des indications relatives à la pression de pneu dans le tableau de pression des pneus (→ page 402)

Thèmes associés:

- Détermination de la charge maximale (→ page 408)
- Remarques relatives à la pression de pneu (→ page 400)

Etapes pour déterminer la charge correcte

La méthode suivante a été développée d'après les dispositions applicables aux fabricants en vertu du titre 49, partie 575, du Code américain des règlements fédéraux et conformément au «National Traffic and Motor Vehicle Safety Act of 1966».

- (1)**: recherchez l'indication «Le poids combiné des occupants et de la charge ne doit jamais dépasser XXX kg ou XXX lb» qui figure sur les pneus et sur la plaque d'information sur les pneus et le chargement de votre véhicule.
- (2)**: déterminez le poids cumulé du conducteur et des passagers qui doivent monter à bord.
- (3)**: déduisez des XXX kg ou XXX lb le poids cumulé du conducteur et des passagers.
- (4)**: le résultat correspond à la charge autorisée pour le chargement et les bagages. Exemple: pour une valeur «XXX» égale à 1 400 lb et 5 occupants de 150 lb chacun, la charge maximale pour le chargement et les

bagages s'élève à 650 lb (1 400 - 750 (5 x 150) = 650 lb).

- ▶ (5) : déterminez le poids cumulé du chargement et des bagages à transporter. Pour des raisons de sécurité, ce poids ne doit pas dépasser la charge autorisée calculée à l'étape 4.
- ▶ (6) : si votre véhicule tracte une remorque, une certaine charge de la remorque sera transférée à votre véhicule. Consultez cette notice pour déterminer comment ceci réduit la capacité de charge disponible pour la charge et les bagages de votre véhicule.

ⓘ Tenez compte du fait que tous les véhicules ne sont pas autorisés pour la traction d'une remorque. La traction d'une remorque est uniquement autorisée si un dispositif d'attelage est monté et qu'une charge remorquée est inscrite dans les documents du véhicule.

En cas de doute, adressez-vous à votre distributeur Mercedes-Benz agréé.

Même si vous avez soigneusement calculé la charge totale, assurez-vous de ne pas dépasser la MTAC ni les charges maximales sur essieu autorisées dans le cas de votre véhicule. Vous trouverez des indications à ce sujet sur la plaque signalétique du véhicule.

- ▶ Faites peser le véhicule chargé (avec conducteur, passagers et chargement) sur une balance appropriée. Les valeurs mesurées ne doivent pas dépasser les valeurs maximales autorisées qui figurent sur la plaque signalétique du véhicule.

Thèmes associés:

- Exemple de calcul pour déterminer la charge maximale (→ page 409)
- Plaque d'information sur les pneus et le chargement (→ page 407)

- Tableau de pression des pneus (→ page 402)
- Plaque signalétique du véhicule (→ page 435)

Exemple de calcul pour déterminer la charge maximale

Le tableau suivant contient des exemples de calcul de la charge totale et de la charge utile pour différentes configurations de sièges et un nombre différent d'occupants de poids différent. Dans les exemples suivants, on présume une charge utile maximale de 1 500 lb (680 kg).

Cette valeur ne sert qu'à des fins de démonstration. Utilisez toujours la charge maximale spécifique à votre véhicule qui figure sur la plaque d'information sur les pneus et le chargement de votre véhicule (→ page 407).

Plus le poids total des occupants est élevé, plus la charge maximale pour les bagages est faible.

410 Jantes et pneus

Etape 1

	Exemple 1	Exemple 2
Poids cumulé maximal des occupants et du chargement (données figurant sur la plaque d'information sur les pneus et le chargement)	1 500 lb (680 kg)	1 500 lb (680 kg)

Etape 2

	Exemple 1	Exemple 2
Nombre de personnes dans le véhicule (conducteur et passagers)	5	1
Répartition des passagers	Avant: 2 Arrière: 3	Avant: 1
Poids des passagers	Passager 1: 150 lb (68 kg) Passager 2: 180 lb (82 kg) Passager 3: 160 lb (73 kg) Passager 4: 140 lb (63 kg) Passager 5: 120 lb (54 kg)	Passager 1: 200 lb (91 kg)
Poids total de tous les occupants	750 lb (340 kg)	200 lb (91 kg)

Etape 3

	Exemple 1	Exemple 2
Charge maximale (PTAC maximal autorisé figurant sur la plaque d'information sur les pneus et le chargement moins le poids total de tous les occupants)	$1\,500\text{ lb (680 kg)} - 750\text{ lb (340 kg)} = 750\text{ lb (340 kg)}$	$1\,500\text{ lb (680 kg)} - 200\text{ lb (91 kg)} = 1\,300\text{ lb (589 kg)}$

Inscriptions figurant sur les pneus

Vue d'ensemble des inscriptions figurant sur les pneus

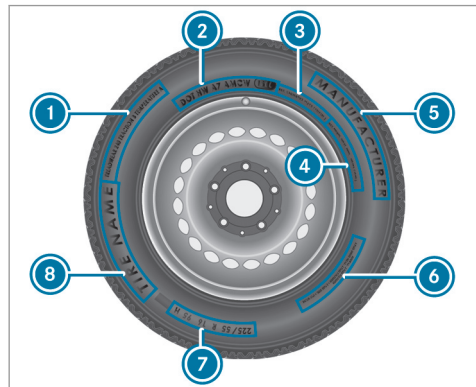

- ① Standards uniformes de classification de la qualité des pneus (→ page 412)
- ② DOT, numéro d'identification du pneu (→ page 414)
- ③ Charge maximale des pneus (→ page 414)

- ④ Pression de pneu maximale (→ page 415)
- ⑤ Fabricant
- ⑥ Composition du pneu (→ page 415)
- ⑦ Dimensions des pneus, capacité de charge, indice de vitesse et code de charge (→ page 415)
- ⑧ Nom du pneu
- i Les données indiquées sur l'illustration figurent à titre d'exemple.

Classification de la qualité des pneus

Conformément aux «standards uniformes de classification de la qualité des pneus» imposés par le ministère des Transports américain, les fabricants de pneus doivent classifier leurs pneus sur la base des 3 facteurs de performance suivants:

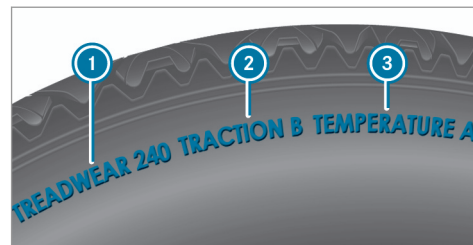

- ① Classe d'usure de la bande de roulement
- ② Classe de motricité
- ③ Classe de température
- i Les données indiquées sur l'illustration figurent à titre d'exemple.
- i Au Canada, les classifications ne sont pas prescrites par la loi mais sont normalement toujours indiquées.

Classe d'usure de la bande de roulement

La classe d'usure de la bande de roulement est un classement comparatif basé sur des tests d'usure des pneus réalisés dans des conditions contrôlées sur un parcours officiel du ministère

des Transports américain. Par exemple, s'il était testé sur le parcours du gouvernement, un pneu de classe 150 aurait une tenue à l'usure une fois et demie supérieure à celle d'un pneu de classe 100.

La performance relative des pneus dépend toutefois des conditions d'utilisation réelles et peut diverger considérablement de la norme en fonction des habitudes de conduite, des pratiques de maintenance, des caractéristiques de la chaussée et des conditions climatiques.

Classe de motricité

⚠ DANGER Risque d'accident en cas de motricité trop réduite

L'attribution d'une classe de motricité à un pneu repose sur des tests de freinage en ligne droite.

- ▶ Adaptez votre style de conduite aux conditions routières et météorologiques.

! REMARQUE Endommagement de la chaîne cinématique dû au patinage des pneus

- ▶ Evitez de faire patiner les pneus.

Les classes de motricité sont, de la plus élevée à la plus faible, AA, A, B et C. Ces classes correspondent à la capacité d'un pneu à s'arrêter sur une chaussée mouillée dans des conditions contrôlées et sur des surfaces d'essai en asphalte et en béton mises à disposition par le gouvernement américain. Un pneu classé C peut présenter une mauvaise motricité.

Classe de température

⚠ ATTENTION Risque d'accident en cas de surchauffe et défaillance des pneus

Une vitesse excessive, une pression de pneu trop basse et une charge trop élevée peuvent entraîner, séparément ou de manière combinée, une surchauffe des pneus, voire même une défaillance.

- ▶ Tenez compte des pressions de pneu recommandées.
- ▶ Contrôlez régulièrement la pression de chacun des pneus.
- ▶ Si nécessaire, corrigez la pression de pneu.

Les classes de température sont A (la plus élevée), B et C. Elles correspondent à la résistance du pneu à l'échauffement et à sa capacité à dissiper la chaleur lors de tests réalisés sur une roue spécifique dans des conditions contrôlées en laboratoire. Une température élevée constante peut endommager le matériau du pneu et réduire sa durée de vie. Des températures excessives peuvent par ailleurs provoquer une défaillance soudaine du pneu. La classe C correspond aux performances que tous les pneus pour voitures particulières doivent offrir conformément aux directives du ministère des Transports américain. Les classes B et A présentent une performance supérieure aux exigences minimales du ministère des Transports américain.

DOT, numéro d'identification du pneu (TIN)

Conformément aux réglementations américaines sur les pneus, tout fabricant de pneus ou toute entreprise de rechapage doit inscrire un numéro d'identification à l'intérieur ou sur le flanc de chaque pneu produit ou rechapé.

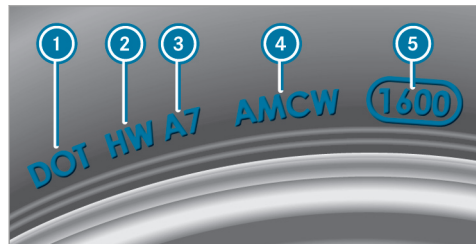

i Les données indiquées sur l'illustration figurent à titre d'exemple.

Le numéro d'identification du pneu est univoque et comprend les éléments suivants:

- **DOT (ministère des Transports)** : la marque de fabrique ① indique que le pneu répond

aux exigences du ministère des transports américain.

- **Code d'identification du fabricant** : le code d'identification du fabricant ② donne des informations relatives au fabricant du pneu. Les pneus neufs possèdent une identification composée de deux symboles. Les pneus rechapés possèdent une identification composée de quatre symboles. Pour de plus amples informations sur les pneus rechapés, voir (→ page 420).
- **Dimensions de pneu** : l'inscription ③ se réfère aux dimensions du pneu.
- **Code du type de pneu** : le code du type de pneu ④ peut être utilisé par le fabricant pour désigner les caractéristiques particulières du pneu.
- **Date de fabrication** : la date de fabrication ⑤ donne des informations sur l'âge du pneu. Les 1er et 2e chiffres indiquent la semaine de l'année et les 3e et 4e chiffres l'année de fabrication («3208» correspond par exemple à la 32e semaine de l'année 2008).

Indications relatives à la charge maximale des pneus



i Les données indiquées sur l'illustration figurent à titre d'exemple.

La charge maximale du pneu ① correspond au poids maximal pour lequel un pneu a été homologué.

Les pneus ne doivent pas être soumis à une charge supérieure à la charge maximale autorisée. La charge maximale autorisée figure sur la plaque d'information sur les pneus et le chargement qui se trouve sur le montant B côté conducteur (→ page 407).

Remarques relatives à la pression de pneu maximale

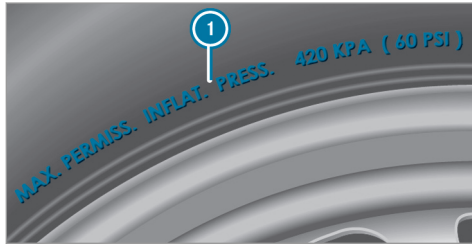

i Les données indiquées sur l'illustration figurent à titre d'exemple.

La pression de pneu maximale autorisée **1** pour laquelle un pneu a été homologué ne doit jamais être dépassée. Lors du réglage de la pression de pneu, tenez toujours compte de la pression de pneu recommandée pour le véhicule. (→ page 402)

Indications relatives à la composition du pneu



i Les données indiquées sur l'illustration figurent à titre d'exemple.

Ces indications décrivent le type de tissus et le nombre de couches au niveau du flanc **1** et sous les sculptures **2**.

Dimensions des pneus, capacité de charge, indice de vitesse et code de charge

⚠ ATTENTION Risque d'accident en cas de dépassement de la capacité de charge des pneus ou de l'indice de vitesse autorisé

Un dépassement peut endommager les pneus et provoquer leur éclatement.

- ▶ Montez uniquement des pneus dont les dimensions et le type sont agréés pour votre type de véhicule.
- ▶ Veillez à respecter la capacité de charge des pneus requise pour votre véhicule et l'indice de vitesse.

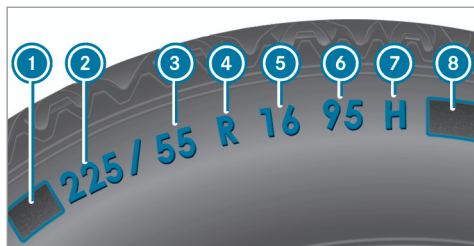

- ❶ Lettre préfixe
 - ❷ Largeur nominale du pneu en millimètres
 - ❸ Rapport hauteur/largeur en %
 - ❹ Code du pneu
 - ❺ Diamètre de la jante
 - ❻ Indice de charge
 - ❼ Indice de vitesse
 - ❽ Code de charge
- ❶ Les données indiquées sur l'illustration figurent à titre d'exemple.

Pour de plus amples informations sur l'interprétation des données relatives aux pneus, adressez-vous également à un atelier qualifié.

Lettre préfixe ❶:

- Aucune: pneu pour voitures particulières répondant aux normes de fabrication européennes
- «P»: pneu pour voitures particulières répondant aux normes de fabrication américaines
- «LT»: pneu pour utilitaires légers répondant aux normes de fabrication américaines
- «T»: roue de secours compacte avec une pression de pneu élevée conçue exclusivement pour une utilisation temporaire en cas d'urgence.

Rapport hauteur/largeur ❸:

Rapport dimensionnel entre la hauteur et la largeur du pneu, exprimé en pourcentage (hauteur du pneu divisée par la largeur du pneu).

Code du pneu ❹ (type de construction du pneu):

- «R»: pneu à carcasse radiale
- «D»: pneu à carcasse diagonale
- «B»: pneu à carcasse diagonale ceinturée

- «ZR»: pneu à carcasse radiale dont la vitesse maximale est supérieure à 149 mph (240 km/h) (en option)

Diamètre de la jante ❺:

Diamètre du siège de talon (non le diamètre du rebord de jante). Le diamètre de la jante est exprimé en pouces (in).

Indice de charge ❻:

Code numérique indiquant la capacité maximale de charge d'un pneu («91» correspond par exemple à une charge maximale de 1 356 lb (615 kg)).

La capacité de charge du pneu doit correspondre à au moins la moitié de la charge sur essieu autorisée du véhicule. Les pneus ne doivent pas être soumis à une charge supérieure à la charge maximale autorisée.

Voir également:

- Charge maximale autorisée sur la plaque d'information sur les pneus et le chargement (→ page 407)
- Charge maximale des pneus (→ page 414)
- Code de charge

Indice de vitesse 7:

Indique la vitesse maximale autorisée pour le pneu.

- ① Un limiteur de vitesse électronique empêche que votre véhicule ne dépasse une vitesse de 130 mph (210 km/h).

Assurez-vous que vos pneus possèdent l'indice de vitesse requis. Pour obtenir des informations sur l'indice de vitesse requis, adressez-vous à un point de service Mercedes-Benz.

Pneus été

Indice	Classe de vitesse
Q	jusqu'à 100 mph (160 km/h)
R	jusqu'à 106 mph (170 km/h)
S	jusqu'à 112 mph (180 km/h)
T	jusqu'à 118 mph (190 km/h)
H	jusqu'à 130 mph (210 km/h)

¹ Indication «ZR» dans le code du pneu.

² Ou «M+S  » pour les pneus hiver.

Indice	Classe de vitesse
V	jusqu'à 149 mph (240 km/h)
W	jusqu'à 168 mph (270 km/h)
Y	jusqu'à 186 mph (300 km/h)
ZR...Y ¹	jusqu'à 186 mph (300 km/h)
ZR... (..Y) ¹	supérieure à 186 mph (300 km/h)
ZR ¹	supérieure à 149 mph (240 km/h)

- L'indication de la classe de vitesse en tant qu'indice «ZR» dans le code du pneu ④ est optionnelle pour les pneus jusqu'à 186 mph (300 km/h).
- Si vos pneus comportent l'indication «ZR» en tant que code du pneu ④ et qu'aucun indice de vitesse ⑦ n'est indiqué, adressez-vous au fabricant des pneus pour déterminer la vitesse maximale.

- Si l'indice de charge ⑥ et l'indice de vitesse ⑦ sont placés entre parenthèses, cela signifie que la vitesse maximale du pneu est supérieure à 186 mph (300 km/h). Pour toute question relative à la détermination de la vitesse maximale, adressez-vous au fabricant des pneus.

Pneus toutes saisons et pneus hiver

Indice	Classe de vitesse
Q M+S ²	jusqu'à 100 mph (160 km/h)
T M+S ²	jusqu'à 118 mph (190 km/h)
H M+S ²	jusqu'à 130 mph (210 km/h)
V M+S ²	jusqu'à 149 mph (240 km/h)

Les pneus hiver portent un symbole représentant un flocon de neige  et répondent aux exigences spécifiques de motricité sur la neige définies par l'Association des manufacturiers du caoutchouc RMA (Rubber Manufacturers Asso-

ciation) et l'Association canadienne de l'industrie du caoutchouc RAC (Rubber Association of Canada).

Code de charge :

- Aucune spécification: pneu ayant une capacité de charge normale (SL)
- «XL» ou «Extra Load»: pneu ayant une capacité de charge supérieure ou pneu renforcé
- «Light Load»: pneu ayant une faible capacité de charge
- «C», «D», «E»: plage de charge en fonction de la charge maximale que le pneu peut supporter à une pression déterminée

Définitions des termes relatifs aux pneus et au chargement

Structure et composition du pneu : décrit le nombre de couches/nappe en caoutchouc qui constituent la bande de roulement de pneu et les flancs. Celles-ci sont fabriquées à partir d'acier, de nylon, de polyester et d'autres matériaux.

Bar : unité métrique pour la pression de pneu. 14,5038 livres par pouce carré (psi) et 100 kilopascals (kPa) correspondent à 1 bar.

DOT (ministère des Transports) : les pneus portant l'identification DOT répondent aux exigences du ministère des Transports américain.

Poids moyen des occupants du véhicule : 150 lb (68 kilogrammes) multiplié par le nombre d'occupants autorisés à bord du véhicule.

Standards uniformes de classification de la qualité des pneus : standards uniformes de classification de la qualité des pneus reposant sur le profil des sculptures, la motricité et la tenue en température. L'évaluation menant à la classification est effectuée par le fabricant selon des consignes de test édictées par le gouvernement américain. La classification correspondante est indiquée sur le flanc du pneu.

Pression de pneu recommandée : la pression de pneu recommandée correspond à la pression des pneus montés départ usine sur votre véhicule.

La plaque d'information sur les pneus et le chargement contient les pressions de pneu recom-

mandées pour des pneus froids (charge et vitesse maximales autorisées du véhicule atteintes).

Le tableau de pression des pneus contient les pressions de pneu recommandées pour des pneus froids pour différentes conditions d'utilisation du véhicule (charge et/ou vitesse).

Augmentation du poids du véhicule due aux équipements optionnels : poids cumulé incluant tous les équipements de série et optionnels qui sont disponibles pour le véhicule, indépendamment du fait qu'ils soient montés ou non.

Jante : partie de la roue sur laquelle est monté le pneu.

GAWR (charge maximale sur essieu autorisée) : le GAWR correspond à la charge maximale autorisée sur l'essieu. La charge effective sur essieu ne doit jamais dépasser la charge maximale sur essieu autorisée. La charge maximale sur essieu autorisée figure sur la plaque signalétique du véhicule qui se trouve sur le montant B côté conducteur.

Indice de vitesse : l'indice de vitesse est mentionné dans la désignation du pneu. Il indique la plage de vitesse autorisée pour un pneu.

GVW (poids total) : le poids total prend en compte le poids du véhicule ainsi que le carburant, l'outillage, la roue de secours, les accessoires montés, les passagers, les bagages et éventuellement la charge sur timon. Le poids total ne doit jamais dépasser le PTAC (GVWR) qui figure sur la plaque signalétique du véhicule située sur le montant B côté conducteur.

GVWR (PTAC) : le GVWR correspond au poids total maximal autorisé du véhicule chargé (poids du véhicule incluant tous les accessoires, les passagers, le carburant, les bagages et éventuellement la charge sur timon). Le PTAC figure sur la plaque signalétique du véhicule qui se trouve sur le montant B côté conducteur.

Poids maximal du véhicule chargé : le poids maximal correspond au poids à vide du véhicule plus le poids des accessoires, la charge utile maximale et le poids des équipements optionnels montés d'usine.

Kilopascal (kPa) : unité métrique pour la pression de pneu. 6,9 kPa correspondent à 1 psi. Une autre unité permettant d'exprimer la pression de pneu est le bar. 100 kilopascals (kPa) correspondent à 1 bar.

Code de charge : en plus de l'indice de charge, le flanc du pneu peut porter un code de charge. Celui-ci donne des précisions sur la capacité de charge du pneu.

Poids à vide : poids d'un véhicule avec équipement de série et fluides (carburant, huile et liquide de refroidissement au niveau maximum). Le cas échéant, le poids indiqué prend également en compte le climatiseur ainsi que les équipements optionnels, mais pas les passagers ni les bagages.

Charge maximale des pneus : la charge maximale du pneu correspond au poids maximal (exprimé en kg ou en lb) pour lequel un pneu a été homologué.

Pression de pneu maximale autorisée : pression de pneu maximale autorisée pour un pneu.

Charge maximale par pneu : charge maximale sur un pneu. Elle se calcule à partir de la charge maximale sur essieu divisée par deux.

PSI (pounds per square inch) : unité de mesure standard pour la pression de pneu.

Rapport hauteur/section : rapport entre la hauteur et la largeur du pneu, exprimé en pourcentage.

Pression de pneu : pression qui agit de l'intérieur vers l'extérieur du pneu sur chaque pouce carré. La pression est exprimée en livres par pouce carré (psi), en kilopascals (kPa) ou en bars. La pression de pneu doit être corrigée uniquement lorsque les pneus sont froids.

Pression des pneus froids : les pneus sont froids lorsque le véhicule est resté immobilisé pendant au moins 3 heures sans que les pneus aient été exposés au rayonnement solaire et que vous avez parcouru moins de 1 mile (1,6 km).

Bande de roulement de pneu : partie du pneu en contact avec la route.

Talon de pneu : le talon de pneu sert à maintenir le pneu sur la jante. Afin d'éviter que la lon-

gueur du pneu ne varie sur le pourtour de la jante, le bourrelet contient plusieurs tringles.

Flanc : partie du pneu située entre les sculptures et le talon.

Poids des équipements optionnels : poids cumulé des équipements optionnels pesant plus que les pièces de série qu'ils remplacent et plus de 5 lb (2,3 kg). Ces équipements optionnels, tels que le système de freinage haute performance, le correcteur de niveau, la galerie de toit ou la batterie haute performance, ne sont pas compris dans le poids à vide ni dans le poids des accessoires.

TIN (numéro d'identification du pneu) : numéro d'identification univoque grâce auquel un fabricant de pneus peut, en cas de rappel de produits par exemple, identifier les pneus concernés et retrouver les acquéreurs. Le numéro d'identification du pneu se compose du code d'identification du fabricant, des dimensions de pneu, du code du type de pneu et de la date de fabrication.

Indice de charge : l'indice de charge est un code indiquant la capacité maximale de charge d'un pneu.

Motricité : adhérence entraînée par le frottement du pneu sur la chaussée.

Indicateur d'usure : fines baguettes (barrettes d'usure) réparties sur la bande de roulement de pneu. Lorsque les sculptures de pneu sont à la hauteur des baguettes, la limite d'usure de 1/16 in (1,6 mm) est atteinte.

Répartition des occupants du véhicule : répartition des occupants du véhicule sur les places prévues.

Limite totale de charge : charge nominale et charge des bagages plus 150 lb (68 kg) multiplié par le nombre de places dans le véhicule.

Changement de roue

Remarques relatives au choix, au montage et au remplacement des pneus

! REMARQUE Véhicules Mercedes-AMG

- ▶ Tenez compte des remarques figurant dans la notice d'utilisation complémentaire. Sinon, vous risquez de ne pas être averti des dangers qui pourraient se présenter.

▲ ATTENTION Risque d'accident en cas de dimensions incorrectes des roues et des pneus

Si vous montez des roues et des pneus de dimensions incorrectes, les freins de roue ou les composants de la suspension de roue risquent d'être endommagés.

- ▶ Remplacez toujours les roues et les pneus par des roues et des pneus ayant les mêmes spécifications que les pièces d'origine.

Dans le cas des roues, soyez attentif aux points suivants:

- Désignation
- Type

Dans le cas des pneus, soyez attentif aux points suivants:

- Désignation
- Fabricant
- Type

⚠ ATTENTION Risque d'accident en cas de dépassement de la capacité de charge des pneus ou de l'indice de vitesse autorisé

Un dépassement peut endommager les pneus et provoquer leur éclatement.

▶ Montez uniquement des pneus dont les dimensions et le type sont agréés pour votre type de véhicule.

▶ Veillez à respecter la capacité de charge des pneus requise pour votre véhicule et l'indice de vitesse.

! REMARQUE Endommagement du véhicule et des pneus dû à l'utilisation de pneus d'un type et de dimensions non agréés

Pour des raisons de sécurité, utilisez uniquement des pneus, des jantes et des accessoires agréés spécialement par Mercedes-Benz pour votre véhicule.

Ces pneus sont spécialement adaptés aux systèmes de régulation, tels que l'ABS, l'ESP® ou 4MATIC, et portent l'une des désignations suivantes:

- MO = Mercedes-Benz Original
- MOE = Mercedes-Benz Original Extended (pneus avec aptitude au roulage à plat, uniquement pour certaines jantes)
- MO1 = Mercedes-Benz Original (uniquement certains pneus AMG)

Sinon, cela risque d'entraîner une dégradation du comportement du véhicule, par exemple du point de vue de la tenue de route, des bruits de roulement et de la consommation. En outre, d'autres dimensions de pneus peuvent entraîner sous charge un frottement des pneus contre la carrosserie ou les éléments de l'essieu. Les pneus ou le véhicule peuvent être endommagés.

Utilisez uniquement les pneus, les jantes et les accessoires qui ont été testés et recommandés par Mercedes-Benz.

! REMARQUES Sécurité de marche compromise en cas d'utilisation de pneus rechapés

Les pneus rechapés ne sont ni testés ni recommandés par Mercedes-Benz étant donné que les détériorations antérieures ne sont pas toujours détectées au rechapage. La sécurité de marche ne peut donc pas être garantie.

- ▶ Ne montez aucun pneu d'occasion dont vous ne connaissez pas l'utilisation antérieure.

! **REMARQUE** Risque d'endommagement des jantes et des pneus en cas de franchissement d'obstacles

Les pneus des roues de grande taille sont de plus petite section. Plus le ratio des pneus est petit, plus le risque d'endommagement des jantes et des pneus en cas de franchissement d'obstacles est grand.

- ▶ Evitez les obstacles ou franchissez-les avec une prudence extrême.

! **REMARQUE** Risque d'endommagement des jantes et des pneus lors du stationnement sur un trottoir ou un nid-de-poule

Lors du stationnement sur un trottoir ou un nid-de-poule, les jantes et les pneus risquent d'être endommagés.

- ▶ Garez-vous uniquement sur un sol aussi plat que possible.
- ▶ Evitez les trottoirs et les nids-de-poule lors du stationnement.

! **REMARQUE** Endommagement des composants électroniques dû à l'utilisation de démonte-pneus

Véhicules équipés du système de contrôle de la pression des pneus : la roue est munie de composants électroniques. Ne placez aucun démonte-pneu à proximité de la valve.

Sinon, les composants électroniques risquent d'être endommagés.

- ▶ Faites toujours remplacer les pneus par un atelier qualifié.

! **REMARQUE** Endommagement des pneus été lorsque la température ambiante est basse

Si vous utilisez des pneus été lorsque la température ambiante est basse, cela risque d'entraîner la formation de fissures si bien que les pneus peuvent être irrémédiablement endommagés.

- ▶ Lorsque la température est inférieure à 45 °F (7 °C), utilisez des pneus  M+S.

L'utilisation d'accessoires non agréés par Mercedes-Benz pour votre véhicule ou une utilisation incorrecte peuvent compromettre la sécurité de fonctionnement de votre véhicule.

Avant tout achat et utilisation d'accessoires non agréés, renseignez-vous auprès d'un atelier qualifié sur les points suivants:

- Adéquation
- Dispositions légales
- Recommandations d'usine

⚠ ATTENTION Risque d'accident avec les pneus sport

Dans le cas des pneus sport, le risque de dérapage et d'aquaplanage augmente sur chaussée humide ou mouillée.

L'adhérence des pneus diminue nettement à mesure que la température extérieure et la température de service des pneus baissent.

- ▶ Activez l'ESP® et adaptez votre style de conduite.
- ▶ Lorsque la température extérieure est inférieure à 50 °F (10 °C), utilisez des pneus  M+S.
- ▶ Utilisez uniquement des pneus adaptés à l'utilisation envisagée.

Lors du choix, du montage et du remplacement des pneus, tenez compte des points suivants:

- Il peut également arriver que, dans certaines régions ou zones d'exploitation, l'utilisation d'un type de pneus en particulier soit fortement recommandée.
- Ne montez que des jantes et des pneus de même type, de même modèle (pneus été, pneus hiver, pneus MOExtended) et de même marque.
- Montez uniquement des jantes de même taille sur un essieu (côté gauche et côté droit).
Des exceptions ne sont permises qu'en cas de crevaison pour le trajet jusqu'à l'atelier qualifié.
- **Véhicules équipés du système de contrôle de la pression des pneus** : toutes les roues montées doivent être équipées de capteurs opérationnels pour le système de contrôle de la pression des pneus.
- Lorsque la température est inférieure à 45 °F (7 °C), montez des pneus hiver ou des pneus toutes saisons portant le sigle  M+S sur toutes les roues.
Lorsque les conditions de circulation sont hivernales, les pneus hiver sont en mesure d'offrir la meilleure adhérence qui soit.
- Dans le cas des pneus M+S, montez uniquement des pneus de même profil.
- Respectez la vitesse maximale autorisée pour les pneus M+S montés.
Si la vitesse maximale autorisée est inférieure à celle du véhicule, une étiquette de rappel correspondante doit être placée dans le champ de vision du conducteur.
- Lorsque votre véhicule est équipé de pneus neufs, roulez à vitesse modérée pendant les 60 premiers miles (100 premiers kilomètres).
- Remplacez les pneus au plus tard au bout de 6 ans, indépendamment de leur degré d'usure.
- **En cas de passage à des pneus ne convenant pas pour le roulage à plat** : départ usine, les véhicules équipés de pneus MOExtended ne disposent pas du kit anticrevasion TIREFIT. Si vous montez des pneus qui ne conviennent pas pour le roulage à plat (des pneus hiver, par exemple), équipez le véhicule d'un kit anticrevasion TIREFIT.

Pour de plus amples informations sur les jantes et les pneus, adressez-vous à un atelier qualifié.

424 Jantes et pneus

Tenez également compte des thèmes associés suivants:

- Remarques relatives à la pression de pneu (→ page 400)
- Plaque d'information sur les pneus et le chargement (→ page 407)
- Dimensions des pneus, capacité de charge, indice de vitesse et code de charge (→ page 415)
- Tableau de pression des pneus (→ page 402)
- Remarques relatives à la roue de secours compacte (→ page 431)

Remarques relatives à la permutation des roues

⚠ ATTENTION Risque d'accident en cas de dimensions différentes des roues

La permutation des roues avant et arrière risque de compromettre fortement le comportement routier du véhicule.

Les freins à disques ou les éléments de la suspension de roue risquent d'être endommagés.

- ▶ Permutez uniquement les roues avant et arrière lorsque les jantes et les pneus sont de dimensions identiques.

Les roues avant et arrière s'usent de manière différente:

- Les roues avant s'usent plus fortement au niveau de l'épaulement de pneu.
- Les roues arrière s'usent plus fortement au milieu du pneu.

N'usez pas trop les pneus. Sinon, leur adhérence sur route mouillée diminue fortement (aquaplanage).

Si les roues du véhicule sont toutes de même taille, vous pouvez permuter les pneus aux intervalles spécifiés dans le carnet de garantie du fabricant de pneus qui se trouve dans les documents du véhicule. Si vous ne possédez pas de carnet de garantie, permuter les pneus tous les 3 000 à 6 000 miles (5 000 à 10 000 km), en

fonction de leur degré d'usure. Ne changez pas le sens de rotation des pneus.

Tenez compte pour cela des instructions et des consignes de sécurité relatives au changement de roue (→ page 425).

Remarques concernant le stockage des roues

Lors du stockage des roues, tenez compte des remarques suivantes:

- Stockez les roues démontées dans un endroit frais et sec, si possible à l'abri de la lumière.
- Protégez les pneus de l'huile, de la graisse et du carburant.

Vue d'ensemble de l'outillage de changement de roue

! **REMARQUE** Véhicules Mercedes-AMG

- ▶ Tenez compte des remarques figurant dans la notice d'utilisation complémen-

taire. Sinon, vous risquez de ne pas être averti des dangers qui pourraient se présenter.

A l'exception de quelques véhicules destinés à certains pays, les véhicules ne sont pas équipés d'un outillage de changement de roue. Renseignez-vous auprès d'un atelier qualifié pour savoir quels sont les outils nécessaires et agréés pour effectuer un changement de roue sur votre véhicule.

Pour le changement de roue, vous avez besoin de l'outillage suivant, par exemple :

- Cric
- Cale
- Clé démonte-roue
- Goujon de centrage

L'outillage de changement de roue se trouve sous le plancher de compartiment de chargement.

- ① En fonction de la version du véhicule, l'outillage de changement de roue peut également

se trouver à d'autres emplacements sous le plancher de compartiment de chargement.

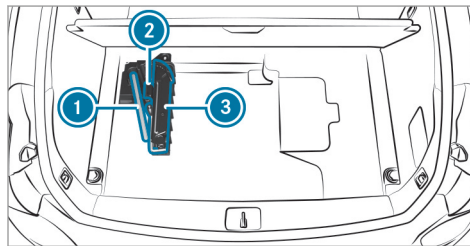

- ① Clé démonte-roue
- ② Cale pliante
- ③ Cric

Préparation du véhicule pour un changement de roue

Conditions requises

- L'outillage de changement de roue nécessaire est disponible. Si votre véhicule n'est pas équipé de l'outillage de changement de

roue, renseignez-vous auprès d'un atelier qualifié pour savoir quel outillage est adapté.

- Le véhicule ne se trouve pas sur un terrain en pente.
- Le véhicule est à l'arrêt sur un sol stable, plat et non glissant.

▶ Serrez manuellement le frein de stationnement électrique.

▶ Placez les roues avant en ligne droite.

▶ **Véhicules équipés d'une boîte automatique** : mettez la boîte de vitesses sur **P**.

▶ **Véhicules équipés du correcteur de niveau** : réglez le niveau normal du véhicule (→ page 212).

▶ Arrêtez le moteur.

▶ Assurez-vous que vous ne pouvez pas démarrer le moteur.

▶ Placez une cale ou un autre objet approprié devant et derrière la roue diagonalement opposée à la roue à remplacer.

▶ Si nécessaire, retirez les enjoliveurs de roue/les cache-moyeux (→ page 426).

- ▶ Levez le véhicule (→ page 426).

Dépose et pose des enjoliveurs de roue ou des cache-moyeux

Conditions requises

- Le véhicule est prêt pour le changement de roue (→ page 425).

Cache-moyeux en plastique

- ▶ **Dépose** : tournez le cache central du cache-moyeu vers la gauche, puis enlevez le cache-moyeu.
- ▶ **Pose** : assurez-vous que le cache central du cache-moyeu est tourné vers la gauche.
- ▶ Mettez le cache-moyeu en place et tournez le cache central vers la droite jusqu'à ce qu'il s'encliquette de manière audible.

Cache-moyeux en aluminium

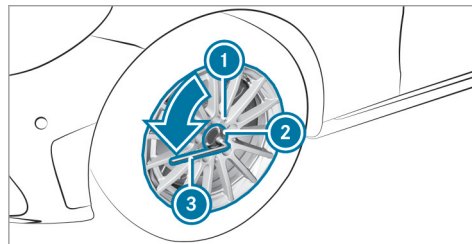

- ▶ **Dépose** : prenez l'embout enfichable ② dans l'outillage de changement de roue et posez-le sur le cache-moyeu ①.
 - ▶ Emboîtez la clé démonte-roue ③ sur l'embout enfichable ②.
 - ▶ A l'aide de la clé démonte-roue ③, tournez le cache-moyeu ① vers la gauche et enlevez-le.
 - ▶ **Pose** : effectuez les étapes précédentes dans l'ordre inverse.
- i** **Couple de serrage prescrit** : 18 lb-ft (25 Nm).

Levage du véhicule lors d'un changement de roue

Conditions requises

- Personne ne se trouve dans le véhicule.
- Le véhicule doit être prêt pour le changement de roue (→ page 425).
- Les enjoliveurs de roue ou les cache-moyeux sont retirés (→ page 426).

Remarques importantes relatives à l'utilisation du cric :

- Pour soulever le véhicule, utilisez uniquement les crics agréés pour Mercedes-Benz pour votre véhicule.
- Le cric n'est prévu que pour soulever le véhicule pendant une durée limitée et n'est pas conçu pour effectuer des travaux de maintenance sous le véhicule.
- Le cric repose sur une surface plane, ferme et non glissante. Si nécessaire, utilisez un support large, plat et antidérapant qui puisse supporter la charge.
- Le pied du cric se trouve directement en dessous du point d'appui.

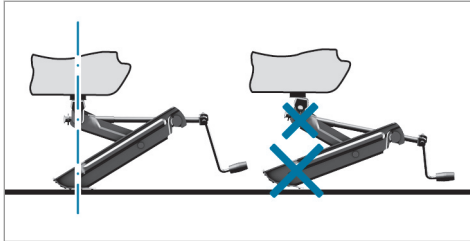

Règles de conduite lorsque le véhicule est soulevé:

- Ne mettez jamais vos mains ou vos pieds sous le véhicule.
- Ne vous glissez jamais sous le véhicule.
- Ne démarrez pas le moteur et ne desserrez pas le frein de stationnement électrique.
- N'ouvrez ou ne fermez aucune porte ni le hayon.

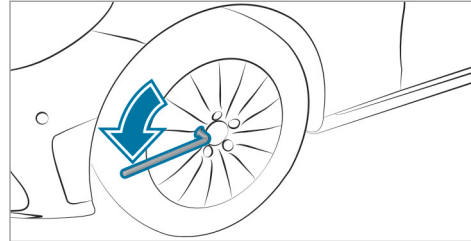

- ▶ A l'aide de la clé démonte-roue, dévissez les vis de la roue à changer de 1 tour environ. Ne dévissez pas complètement les vis.

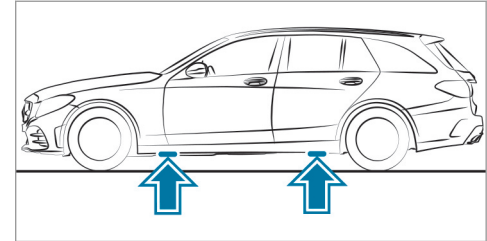

Position des points d'appui du cric

! REMARQUE Véhicules Mercedes-AMG

- ▶ Tenez compte des remarques figurant dans la notice d'utilisation complémentaire. Sinon, vous risquez de ne pas être averti des dangers qui pourraient se présenter.

! ATTENTION Risque de blessure en cas de placement incorrect du cric

Si vous ne placez pas le cric correctement sous le point d'appui prévu à cet effet sur le

véhicule, le cric risque de glisser lorsque le véhicule est soulevé.

- ▶ Placez le cric uniquement sous le point d'appui prévu à cet effet sur le véhicule. Le pied du cric doit se trouver directement en dessous du point d'appui sur le véhicule.

! **REMARQUE** Dommages sur le véhicule dus au cric

Si vous ne placez pas le cric sous les points d'appui prévus à cet effet, vous risquez d'endommager le véhicule.

- ▶ Placez uniquement le cric sous les points d'appui prévus à cet effet.

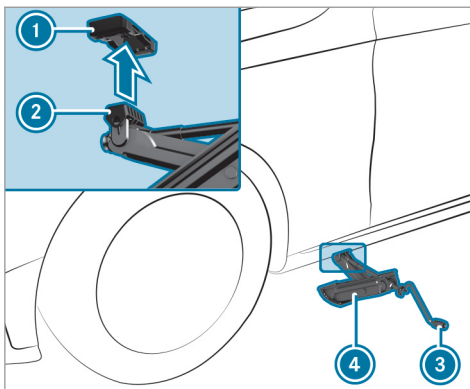

- ▶ Placez l'appui ② du cric ④ sous le point d'appui du cric ①.
- ▶ Tournez la manivelle ③ vers la droite jusqu'à ce que l'appui ② soit parfaitement en place sous le point d'appui du cric ① et que la surface d'appui du cric repose entièrement sur le sol.

- ▶ Tournez la manivelle ③ jusqu'à ce que le pneu soit à 1,2 in (3 cm) au maximum au-dessus du sol.
- ▶ Dévissez la roue et enlevez-la (→ page 428).

Dépose de la roue

Conditions requises

- Le véhicule est relevé (→ page 426).

! **REMARQUE** Véhicules Mercedes-AMG

- ▶ Tenez compte des remarques figurant dans la notice d'utilisation complémentaire. Sinon, vous risquez de ne pas être averti des dangers qui pourraient se présenter.

Lors du changement de roue, évitez d'exercer une force quelconque sur les disques de frein car cela risque de compromettre le confort au freinage.

! **REMARQUE** Dommages au niveau des filetages dus à des vis de roue encrassées

- ▶ Ne posez pas les vis de roue dans le sable ou dans la saleté.

- ▶ Enlevez la vis de roue qui se trouve en haut.

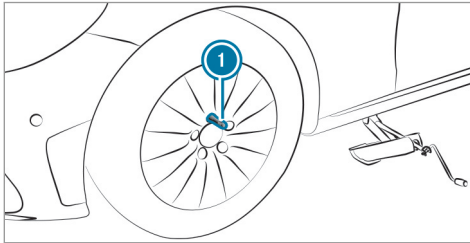

- ▶ Vissez le goujon de centrage ① dans le filet à la place de la vis de roue.
- ▶ Dévissez complètement les autres vis de roue.
- ▶ Enlevez la roue.

- ▶ Montez la nouvelle roue (→ page 429).

Montage d'une nouvelle roue

Conditions requises

- La roue est déposée (→ page 428).

! **REMARQUE** Véhicules Mercedes-AMG

- ▶ Tenez compte des remarques figurant dans la notice d'utilisation complémentaire. Sinon, vous risquez de ne pas être averti des dangers qui pourraient se présenter.

! **ATTENTION** Risque d'accident en cas de perte d'une roue

Si les vis de roue sont huilées ou graissées, ou si le filet des vis ou des moyeux de roue est endommagé, les vis de roue peuvent se desserrer.

Vous risquez alors de perdre une roue pendant la marche.

- ▶ Ne huilez ni ne graissez jamais les vis de roue.
- ▶ Prenez immédiatement contact avec un atelier qualifié si un filet est endommagé.
- ▶ Faites remplacer les vis de roue ou les taraudages des moyeux de roue endommagés.
- ▶ Ne continuez pas de rouler.

- ▶ Tenez compte des remarques relatives au choix des pneus (→ page 420).

Dans le cas des pneus avec sens de rotation prescrit, le sens de rotation est repéré par une flèche sur le flanc du pneu. Tenez compte du sens de rotation prescrit lors du montage.

- ▶ Glissez la nouvelle roue sur le goujon de centrage et appliquez-la contre le moyeu.

⚠ ATTENTION Risque de blessure lors du serrage des vis et des écrous de roue

Si vous serrez les vis ou écrous de roue alors que le véhicule est soulevé, le cric risque de glisser.

- ▶ Serrez uniquement les vis ou écrous de roue lorsque le véhicule est abaissé.

- ▶ Respectez impérativement les instructions et les consignes de sécurité relatives au « Changement de roue » (→ page 420).
- ▶ Pour des raisons de sécurité, utilisez exclusivement les vis de roue agréées pour les véhicules Mercedes-Benz et pour le type de roue monté.

! REMARQUE Endommagement de la peinture des jantes lors du vissage de la 1re vis de roue

Si la roue a trop de jeu lors du vissage de la 1re vis de roue, vous risquez d'endommager la peinture de la jante.

- ▶ Appuyez suffisamment la roue contre le moyeu lors du vissage de la 1re vis de roue.

- ▶ Posez les vis de roue et serrez-les légèrement et uniformément dans l'ordre indiqué, c'est-à-dire en diagonale.
- ▶ Dévissez le goujon de centrage.
- ▶ Posez la dernière vis de roue et serrez-la légèrement.
- ▶ Abaissez le véhicule (→ page 430).

Abaissement du véhicule après un changement de roue

Conditions requises

- La nouvelle roue est montée (→ page 429).
- ▶ **Abaissement du véhicule** : tournez la manivelle du cric vers la gauche jusqu'à ce que le véhicule repose de nouveau fermement sur le sol.

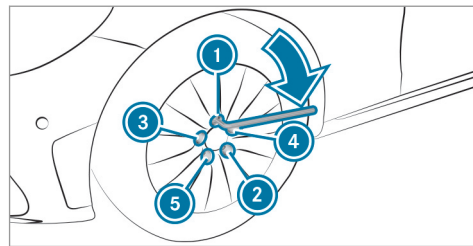

- ▶ Serrez les vis de roue uniformément dans l'ordre indiqué ① à ⑤, c'est-à-dire en diagonale, avec un couple maximal de 59 lb-ft (80 Nm) dans un premier temps.
- ▶ Serrez ensuite les vis de roue uniformément dans l'ordre indiqué ① à ⑤, c'est-à-dire en diagonale, au couple de serrage prescrit de 96 lb-ft (130 Nm).

⚠ ATTENTION Risque d'accident dû à un couple de serrage incorrect

Si vous ne serrez pas les vis ou les écrous de roue au couple prescrit, les roues risquent de se détacher.

- ▶ Assurez-vous que les vis de roue ou les écrous de roue sont serrés au couple de serrage prescrit.
- ▶ Si nécessaire, prenez contact avec un atelier qualifié et ne déplacez pas le véhicule.

- ▶ Contrôlez la pression de pneu de la roue nouvellement montée et corrigez-la si nécessaire.
- ▶ **Véhicules équipés de l'avertisseur de perte de pression des pneus** : redémarrez l'avertisseur de perte de pression des pneus (→ page 406).
Exception : la nouvelle roue est une roue de secours compacte.
- ▶ **Véhicules équipés du système de contrôle de la pression des pneus** : redémarrez le système de contrôle de la pression des pneus (→ page 405).
Exception : la nouvelle roue est une roue de secours compacte.

Roue de secours compacte

Remarques relatives à la roue de secours compacte

⚠ ATTENTION Risque d'accident en cas de dimensions incorrectes des jantes et des pneus

La roue de secours compacte ou la roue de secours normale et la roue à changer peuvent avoir des dimensions de jantes et de pneus ainsi qu'un type de pneus différents. La roue de secours compacte ou la roue de secours normale peut compromettre fortement le comportement routier.

Pour éviter de prendre des risques, tenez compte des remarques suivantes :

- ▶ Conduisez avec prudence.
- ▶ Ne montez jamais plus d'une roue de secours compacte ou normale qui diffère de la roue à changer.
- ▶ N'utilisez que brièvement la roue de secours compacte ou la roue de secours normale.

- ▶ Ne désactivez pas l'ESP®.
- ▶ Faites remplacer les roues de secours compactes ou les roues de secours normales présentant des dimensions différentes par l'atelier qualifié le plus proche. Tenez impérativement compte des dimensions de jantes et de pneus appropriées ainsi que du type de pneus.

i La roue de secours compacte est rangée dans sa housse et fixée dans le compartiment de chargement.

Tenez compte des remarques suivantes relatives à la pose de la roue de secours compacte :

- Contrôlez la pression de pneu de la roue de secours compacte. Corrigez-la si nécessaire.
- La vitesse maximale autorisée pour rouler avec la roue de secours compacte est de 50 mph (80 km/h).
- Ne montez pas de chaînes à neige sur la roue de secours compacte.

- Remplacez la roue de secours compacte au plus tard au bout de 6 ans, indépendamment de son degré d'usure.
- **ⓘ Véhicules équipés de l'avertisseur de perte de pression des pneus** : si vous avez monté la roue de secours compacte, il se peut que l'avertisseur de perte de pression des pneus ne fonctionne pas de façon fiable. Redémarrez-le après avoir remplacé la roue de secours compacte par une roue normale.
Véhicules équipés du système de contrôle de la pression des pneus : si vous avez monté la roue de secours compacte, il se peut que le système de contrôle de la pression des pneus ne fonctionne pas de façon fiable. Il se peut que le système affiche pendant encore quelques minutes la pression de pneu de la roue démontée. Redémarrez-le après avoir remplacé la roue de secours compacte par une roue normale.
- Plaque d'information sur les pneus et le chargement (→ page 407)
- Tableau de pression des pneus (→ page 402)
- Remarques relatives au montage de pneus (→ page 420)

Tenez également impérativement compte des thèmes associés suivants:

- Remarques relatives à la pression de pneu (→ page 400)

Remarques sur les caractéristiques techniques

! REMARQUE Véhicules Mercedes-AMG

- ▶ Tenez compte des remarques figurant dans la notice d'utilisation complémentaire. Sinon, vous risquez de ne pas être averti des dangers qui pourraient se présenter.

Les données mentionnées sont valables uniquement pour les véhicules avec équipement de série. Pour de plus amples informations, adressez-vous à un point de service Mercedes-Benz.

Electronique du véhicule

Emetteurs-récepteurs radio

Remarques relatives au montage d'émetteurs-récepteurs radio

- ⚠ **ATTENTION** Risque d'accident dû à des travaux effectués de manière non conforme sur les émetteurs-récepteurs radio

Lorsque des émetteurs-récepteurs radio sont manipulés ou ne sont pas post-équipés dans les règles de l'art, leur rayonnement électromagnétique peut perturber l'électronique du véhicule et compromettre la sécurité de fonctionnement du véhicule.

- ▶ Confiez toujours les travaux sur les appareils électriques ou électroniques à un atelier qualifié.

- ⚠ **ATTENTION** Risque d'accident dû à une utilisation non conforme des émetteurs-récepteurs radio

Si vous utilisez des émetteurs-récepteurs radio de façon non conforme dans le véhicule, leur rayonnement électromagnétique risque de perturber l'électronique du véhicule. Cela vaut en particulier dans les situations suivantes:

- Lorsque l'émetteur-récepteur radio n'est pas raccordé à une antenne extérieure.
- Lorsque l'antenne extérieure n'est pas montée correctement ou qu'elle n'est pas un modèle générant peu de réflexion.

Ils risquent alors de compromettre la sécurité de fonctionnement du véhicule.

- ▶ Confiez le montage de l'antenne extérieure générant peu de réflexion à un atelier qualifié.
- ▶ Lorsque vous utilisez des émetteurs-récepteurs radio dans le véhicule, reliez-les toujours à l'antenne extérieure générant peu de réflexion.

! **REMARQUE** Annulation de l'autorisation de mise en circulation due au non-respect des conditions d'installation et d'utilisation

Le non-respect des conditions d'installation et d'utilisation des émetteurs-récepteurs radio peut entraîner l'annulation de l'autorisation de leur mise en circulation.

- ▶ N'utilisez que des bandes de fréquences agréées.
- ▶ Tenez compte des puissances de sortie maximales autorisées dans ces bandes de fréquences.
- ▶ N'utilisez que les emplacements de montage des antennes autorisés.

Sur les véhicules équipés d'un toit ouvrant panoramique, le montage d'une antenne n'est autorisé ni dans la zone avant ni dans la zone arrière du toit.

Pour le montage ultérieur d'émetteurs-récepteurs radio, vous devez respecter la spécification technique ISO/TS 21609 (véhicules routiers - Guide sur la compatibilité électromagnétique

(CEM) pour l'installation en seconde monte d'équipements de radiotéléphonie). Respectez les dispositions légales en vigueur pour les pièces rapportées.

Si votre véhicule est équipé d'un prééquipement pour la radio, utilisez les raccords d'alimentation électrique et les raccords d'antenne prévus dans le prééquipement. Lors du montage, tenez compte des notices d'utilisation complémentaires du fabricant.

Puissance d'émission des émetteurs-récepteurs radio

Les puissances d'émission maximales (PEAK) au niveau de la base d'antenne ne doivent pas être supérieures aux valeurs indiquées dans le tableau suivant:

Bande de fréquences et puissance d'émission maximale

Bande de fréquences	Puissance d'émission maximale
Ondes courtes 3 - 54 MHz	(100 W)
Bande des 4 m 74 - 88 MHz	(30 W)
Bande des 2 m 144 - 174 MHz	(50 W)
Terrestrial Trunked Radio (TETRA) 380 - 460 MHz	(10 W)
Bande des 70 cm 420 - 450 MHz	(35 W)
Téléphonie mobile (2G/3G/4G)	(10 W)

Les éléments suivants peuvent être utilisés sans restriction dans le véhicule:

- Émetteurs-récepteurs radio ayant une puissance d'émission maximale de 100 mW
- Émetteurs RF émettant sur la bande de fréquences 380 - 410 MHz et ayant une puissance d'émission maximale de 2 W (TETRA)
- Téléphones portables (2G/3G/4G)

Pour les bandes de fréquences suivantes, il n'existe aucune restriction pour les emplacements de montage des antennes à l'extérieur du véhicule:

- Terrestrial Trunked Radio (TETRA)
- Bande des 70 cm
- 2G/3G/4G

Homologations radio des composants de véhicule

Vous trouverez les informations du fabricant relatives aux composants du véhicule commandés par radio sous le mot clé «Homologations radio» dans la notice d'utilisation numérique qui

se trouve dans le véhicule, sur Internet et dans l'appli.

Vue d'ensemble de la plaque signalétique du véhicule, du VIN et du numéro de moteur

Plaque signalétique du véhicule

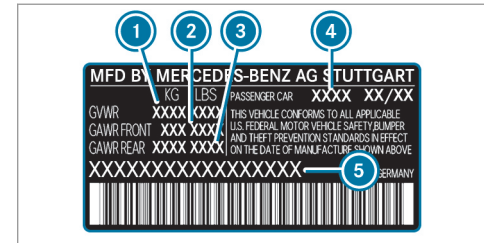
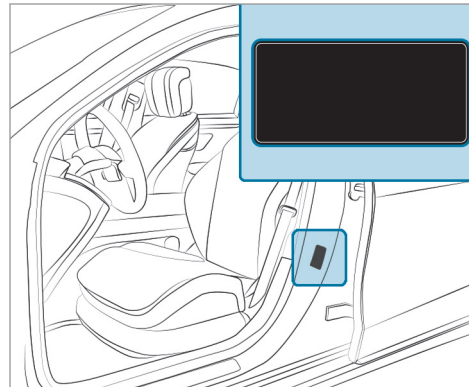

Plaque signalétique du véhicule (uniquement pour les États-Unis)

- 1 MTAC
- 2 Charge autorisée sur l'essieu avant
- 3 Charge autorisée sur l'essieu arrière
- 4 Code peinture
- 5 VIN (numéro d'identification du véhicule)

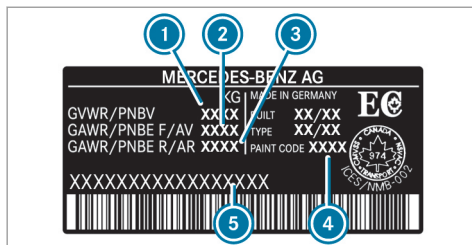

Plaque signalétique du véhicule (uniquement pour le Canada)

- ① MTAC
- ② Charge autorisée sur l'essieu avant
- ③ Charge autorisée sur l'essieu arrière
- ④ Code peinture
- ⑤ VIN (numéro d'identification du véhicule)

La MTAC prend en compte le poids du véhicule, ainsi que toutes les personnes à bord, le carburant et le chargement. La charge maximale sur essieu autorisée correspond au poids maximal pouvant être supporté par un essieu (essieu avant ou arrière).

Ne dépassez pas la MTAC ni la charge maximale autorisée sur les essieux avant et arrière.

VIN sous le siège avant droit

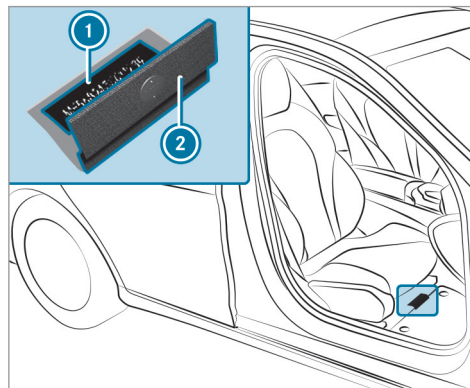

- ① VIN gravé (numéro d'identification du véhicule)
- ② Revêtement de plancher

Autres plaques

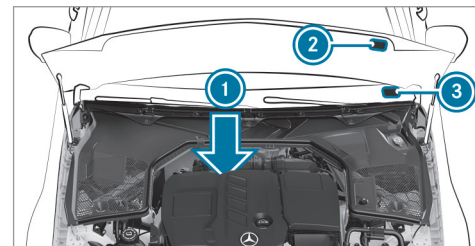

- ① Numéro de moteur gravé sur le bloc-cylindres
- ② Plaque comportant des informations sur le contrôle des gaz d'échappement, y compris l'homologation d'après les normes relatives aux émissions aussi bien au niveau fédéral des Etats-Unis que pour la Californie
- ③ VIN (numéro d'identification du véhicule) sur une étiquette apposée sur le bas du pare-brise

Ingrédients et lubrifiants

Remarques relatives aux ingrédients et lubrifiants

! REMARQUE Véhicules Mercedes-AMG

- ▶ Tenez compte des remarques figurant dans la notice d'utilisation complémentaire. Sinon, vous risquez de ne pas être averti des dangers qui pourraient se présenter.

⚠ ATTENTION Risque de blessure en cas de contact avec des ingrédients et lubrifiants toxiques

Les ingrédients et lubrifiants peuvent être toxiques et nocifs.

- ▶ Lors de l'utilisation, du stockage et de l'élimination des ingrédients et lubrifiants, tenez compte des inscriptions figurant sur les bidons d'origine.

- ▶ Conservez toujours les ingrédients et lubrifiants dans leur bidon d'origine fermé.
- ▶ Conservez toujours les ingrédients et lubrifiants hors de portée des enfants.



PROTECTION DE L'ENVIRONNEMENT Pollution de l'environnement due à une élimination d'ingrédients ou lubrifiants non conforme aux règles de protection de l'environnement

Les ingrédients et lubrifiants sont

- les carburants
- les additifs pour le post-traitement des gaz d'échappement (AdBlue®, par exemple)
- les lubrifiants

Si l'élimination des ingrédients et lubrifiants n'est pas conforme, vous risquez d'entraîner des dommages importants pour l'environnement.

- ▶ Éliminez les ingrédients et lubrifiants dans le respect des règles de protection de l'environnement.

Les ingrédients et lubrifiants sont

- les carburants
- les lubrifiants
- le liquide de refroidissement
- le liquide de frein
- le liquide de lave-glace
- le réfrigérant du système de climatisation

Utilisez uniquement des produits agréés par Mercedes-Benz. Les dommages survenant sur le véhicule suite à l'utilisation de produits non agréés ne sont pas couverts par la garantie contractuelle Mercedes-Benz et ne donnent pas lieu à un geste commercial.

Les ingrédients et lubrifiants agréés par Mercedes-Benz sont reconnaissables à l'inscription sur le bidon:

- MB-Freigabe (par exemple MB-Freigabe 229.51)

438 Caractéristiques techniques

- MB-Approval (par exemple MB-Approval 229.51)

Vous obtiendrez de plus amples informations sur les ingrédients et lubrifiants agréés

- dans les prescriptions Mercedes-Benz relatives aux ingrédients et lubrifiants, en indiquant la spécification
 - sur le site <https://bevo.mercedes-benz.com>
 - dans l'application Mercedes-Benz BeVo
- dans un atelier qualifié

⚠ ATTENTION Risque d'incendie et d'explosion dû au carburant

Les carburants sont facilement inflammables.

- ▶ Evitez impérativement d'approcher un feu ou une flamme nue, de fumer ou de provoquer des étincelles.
- ▶ Avant et pendant le ravitaillement du véhicule, coupez le contact et, le cas

échéant, arrêtez le chauffage automatique.

⚠ ATTENTION Risque de blessure en cas de contact avec des carburants

Les carburants sont toxiques et nocifs.

- ▶ Evitez impérativement que du carburant n'entre en contact avec la peau, les yeux ou les vêtements ou qu'il ne soit ingéré.
- ▶ N'inhalez pas les vapeurs de carburant.
- ▶ Conservez les carburants hors de portée des enfants.
- ▶ Maintenez les portes et les vitres fermées pendant le ravitaillement.

En cas de contact avec du carburant, tenez compte des remarques suivantes:

- ▶ En cas de contact avec la peau, rincez immédiatement les parties touchées par le carburant avec de l'eau et du savon.

- ▶ Si du carburant est entré en contact avec les yeux, rincez-les immédiatement et soigneusement à l'eau claire. Consultez immédiatement un médecin.
- ▶ En cas d'ingestion de carburant, consultez immédiatement un médecin. Ne provoquez pas de vomissements.
- ▶ Changez immédiatement de vêtements s'ils ont été souillés par du carburant.

Les véhicules polycarburants peuvent être ravitaillés avec les types de carburant suivants:

- Sans plomb 95
- Carburant E85
- Mélange de carburant E85 et de sans plomb 95

Les véhicules polycarburants se reconnaissent à l'autocollant **Ethanol up to E85** qui se trouve à l'intérieur de la trappe du réservoir.

Les carburants que vous pouvez utiliser pour ravitailler votre véhicule peuvent diverger de ceux indiqués dans la notice d'utilisation en fonction des pays. Vous trouverez la liste des

carburants adaptés à votre véhicule sur la plaque d'information située sur la face intérieure de la trappe du réservoir.

Carburant

Remarques relatives à la qualité du carburant dans le cas des véhicules équipés d'un moteur à essence

Tenez compte des remarques relatives aux ingrédients et lubrifiants (→ page 437).

! **REMARQUE** Dommages dus à l'utilisation du mauvais carburant

De petites quantités du mauvais carburant suffisent pour endommager le système d'alimentation en carburant, le moteur et le système de dépollution.

► Utilisez exclusivement une essence à faible teneur en soufre.

Ce carburant peut contenir jusqu'à 10 % en volume d'éthanol. Votre véhicule est compatible avec le carburant E10.

Ne ravitaillez en aucun cas le véhicule avec les carburants suivants:

- Gazole
- Essence avec plus de 10 % en volume d'éthanol, comme l'E15, l'E85, l'E100
- Essence avec plus de 3 % en volume de méthanol, comme le M15, le M30, le M85, le M100
- Essence contenant des additifs métallifères

Si vous avez ravitaillé le véhicule par erreur avec un mauvais carburant:

- Ne mettez pas le contact.
- Prenez contact avec un atelier qualifié.

Si le carburant disponible n'est pas suffisamment désulfuré, une odeur peut se dégager.

Utilisez exclusivement des carburants dont l'indice d'octane correspond au minimum à celui indiqué sur la plaque d'information située dans la trappe de réservoir (→ page 163).

Si vous souhaitez atteindre la puissance maximale du moteur, utilisez uniquement du sans plomb dont l'indice d'octane est de 91 AKI/95 RON au minimum.

Si le carburant recommandé n'est pas disponible, vous pouvez utiliser à titre temporaire de l'essence ordinaire sans plomb avec un indice d'octane de 87 AKI/91 RON au minimum. La puissance du moteur peut alors diminuer et la consommation de carburant augmenter.

Ne ravitaillez en aucun cas le véhicule avec une essence dont l'indice RON est inférieur.

! **REMARQUE** Usure prématurée due à l'utilisation d'essence ordinaire sans plomb

L'utilisation d'une essence ordinaire sans plomb peut entraîner une usure plus rapide du moteur, réduire sa longévité et entraver ses performances.

Si du sans plomb 95 n'est pas disponible et que vous devez utiliser de l'essence ordinaire sans plomb:

- ▶ Ne remplissez le réservoir de carburant qu'à moitié avec de l'essence ordinaire sans plomb et complétez dès que possible avec du sans plomb 95.
- ▶ Ne roulez pas à la vitesse maximale limitée par construction.
- ▶ Evitez les accélérations brutales et les régimes moteur supérieurs à 3 000 tr/min.

Vous obtiendrez de plus amples informations sur le carburant

- dans une station-service
- dans un atelier qualifié
- sur le <https://www.mbusa.com> (uniquement pour les États-Unis)

Remarques relatives à l'utilisation d'additifs dans l'essence

Respectez les remarques relatives aux ingrédients et lubrifiants (→ page 437).

! REMARQUE Dommages dus à l'utilisation d'additifs inappropriés

De petites quantités du mauvais additif suffisent pour provoquer des dysfonctionnements.

- ▶ Ne mélangez au carburant que des additifs de nettoyage recommandés par Mercedes-Benz.

Mercedes-Benz vous recommande d'utiliser des carburants additivés de qualité.

Il peut arriver, dans certains pays, que le carburant disponible ne soit pas suffisamment additivé. Cela peut entraîner la formation de dépôts dans le système d'injection de carburant. Dans ce cas, et après avoir reçu l'accord d'un point de service Mercedes-Benz, mélangez au carburant l'additif de nettoyage recommandé par Mercedes-Benz. Suivez les instructions et respectez les proportions du mélange qui figurent sur le récipient.

Capacité du réservoir et réserve de carburant

Modèle	Capacité totale
Tous les modèles	17,4 gal (66,0 l)
Modèle	dont une réserve de
Tous les modèles	1,8 gal (7,0 l)

Huile moteur

Remarques relatives à l'huile moteur

Tenez compte des remarques relatives aux ingrédients et lubrifiants (→ page 437).



! **REMARQUE** Dommages au niveau du moteur dus à l'utilisation d'un mauvais filtre à huile, d'une huile inadaptée ou d'additifs

- ▶ N'utilisez aucune huile moteur et aucun filtre à huile de spécifications autres que celles qui sont expressément requises pour les intervalles de maintenance prescrits.
- ▶ Ne modifiez ni l'huile moteur ni le filtre à huile dans le but d'obtenir des intervalles de vidange ou de remplacement plus grands que les intervalles prescrits.
- ▶ N'utilisez pas d'additifs.
- ▶ Faites remplacer l'huile moteur aux intervalles prévus.

Mercedes-Benz vous recommande de confier la vidange d'huile à un atelier qualifié.

Qualité et capacité de l'huile moteur

Moteurs à essence	MB-Freigabe ou MB-Approval
C 300 4MATIC	229.51, 229.52, 229.61 229.71*

* Recommandé pour une consommation de carburant aussi réduite que possible (indice de viscosité SAE le plus bas; tenez compte des restrictions éventuelles des indices de viscosité SAE agréés).

Pour une consommation de carburant aussi réduite que possible, il est recommandé d'utiliser les spécifications de l'huile moteur mentionnées dans le tableau qui correspondent à l'indice de viscosité SAE le plus bas. Dans ce cas, tenez compte des restrictions éventuelles des indices de viscosité SAE agréés.

Les valeurs suivantes sont valables pour une vidange d'huile avec remplacement du filtre à huile.

Modèle	Capacité
C 300 4MATIC	6,3 US qt (6,0 l)

Remarques relatives au liquide de frein

Respectez les remarques relatives aux ingrédients et lubrifiants (→ page 437).

! **ATTENTION** Risque d'accident dû à la formation de bulles de vapeur dans le système de freinage

Le liquide de frein absorbe l'humidité de l'air. En conséquence, le point d'ébullition du liquide de frein baisse. Si le point d'ébullition est trop bas, des bulles de vapeur peuvent se former dans le système de freinage en cas de forte sollicitation des freins.

L'effet de freinage s'en trouve réduit.

- ▶ Faites remplacer le liquide de frein aux intervalles prévus.

Faites remplacer régulièrement le liquide de frein par un atelier qualifié.

442 Caractéristiques techniques

Utilisez uniquement un liquide de frein agréé par Mercedes-Benz conforme à l'homologation MB-Freigabe ou à l'homologation MB-Approval 331.0.

Liquide de refroidissement

Remarques relatives au liquide de refroidissement

Respectez les remarques relatives aux ingrédients et lubrifiants (→ page 437).

⚠ ATTENTION - Risque d'incendie et de blessure lié au produit antigel

Si du produit antigel entre en contact avec les composants chauds du compartiment moteur, il risque de s'enflammer.

- ▶ Laissez refroidir le moteur avant d'ajouter du produit antigel.
- ▶ Assurez-vous que le produit antigel ne coule pas à côté de l'orifice de remplissage.

- ▶ Nettoyez soigneusement les composants souillés par du produit antigel avant de démarrer le véhicule.

! REMARQUE Dommages dus à l'utilisation d'un liquide de refroidissement inadapté

- ▶ Utilisez uniquement un liquide de refroidissement préparé à l'avance qui offre la protection antigel souhaitée.

Vous trouverez de plus amples informations sur le liquide de refroidissement

- dans la fiche 310.1 des prescriptions Mercedes-Benz relatives aux ingrédients et lubrifiants
 - sur le site <https://bevo.mercedes-benz.com>
 - dans l'application Mercedes-Benz BeVo
- dans un atelier qualifié

! REMARQUE Surchauffe en cas de températures extérieures élevées

Si vous utilisez un liquide de refroidissement inapproprié, le système de refroidissement du moteur n'est pas suffisamment protégé contre une surchauffe ou la corrosion lorsque la température extérieure est élevée.

- ▶ Faites toujours l'appoint avec un liquide de refroidissement agréé par Mercedes-Benz.
- ▶ Tenez compte des remarques figurant dans la fiche 310.1 des prescriptions Mercedes-Benz relatives aux ingrédients et lubrifiants.

Faites remplacer régulièrement le liquide de refroidissement par un atelier qualifié.

Proportion de concentré pour produit antigel dans le système de refroidissement du moteur:

- 50 % au minimum (protection antigel jusqu'à environ -35 °F (-37 °C))
- 55 % au maximum (protection antigel jusqu'à -49 °F (-45 °C))

Capacité du liquide de refroidissement

Modèle	Capacité
C 300 4MATIC	9,5 US qt (9,0 l)

Remarques relatives au liquide de lave-glace

Respectez les remarques relatives aux ingrédients et lubrifiants (→ page 437).

⚠ ATTENTION Risque d'incendie- et de blessure dû au concentré de liquide de lave-glace

Le concentré de liquide de lave-glace est facilement inflammable. S'il entre en contact avec des composants brûlants du moteur ou du système d'échappement, il risque de s'enflammer.

▶ Veillez à ne pas verser du concentré de liquide de lave-glace à côté de l'orifice de remplissage.

! **REMARQUE** Endommagement au niveau de l'éclairage extérieur dû à un liquide de lave-glace inapproprié

Vous risquez d'endommager les surfaces en plastique de l'éclairage extérieur en utilisant un liquide de lave-glace inapproprié.

▶ Utilisez uniquement un liquide de lave-glace également compatible avec les surfaces en plastique (SummerFit MB ou WinterFit MB, par exemple).

! **REMARQUE** Gicleurs bouchés par un mélange de liquides de lave-glace

▶ Ne mélangez pas SummerFit MB et WinterFit MB avec d'autres liquides de lave-glace.

N'utilisez pas d'eau distillée ou d'eau désionisée, sinon le capteur de niveau de remplissage risque de se déclencher par erreur.

Liquide de lave-glace recommandé:

- Au-dessus du point de congélation: SummerFit MB, par exemple

- En dessous du point de congélation: WinterFit MB, par exemple

Vous trouverez les indications relatives aux proportions correctes du mélange sur le réservoir de produit antigel.

Mélangez du liquide de lave-glace à l'eau toute l'année.

Réfrigérant**Remarques relatives au réfrigérant**

Respectez les remarques relatives aux ingrédients et lubrifiants (→ page 437).

! **REMARQUE** Dommages dus à l'utilisation d'un réfrigérant inadapté

Si vous utilisez un réfrigérant non agréé, le système de climatisation risque d'être endommagé.

- ▶ **Etats-Unis** : utilisez uniquement le réfrigérant R-134a.
- ▶ **Canada** : utilisez uniquement le réfrigérant R-1234yf.

REMARQUE Endommagement du système de climatisation dû à l'utilisation d'une huile de compresseur frigorifique inadaptée

- ▶ Utilisez uniquement une huile de compresseur frigorifique agréée par Mercedes-Benz.
- ▶ Ne mélangez pas l'huile de compresseur frigorifique agréée à une autre huile de compresseur frigorifique.

Faites toujours effectuer les travaux sur le système de climatisation par un atelier qualifié. Toutes les prescriptions en vigueur ainsi que la norme SAE-J639 doivent impérativement être respectées.

La plaque d'information du système de climatisation pour le type de réfrigérant et l'huile de compresseur frigorifique (huile PAG) se trouve à l'intérieur du capot moteur.

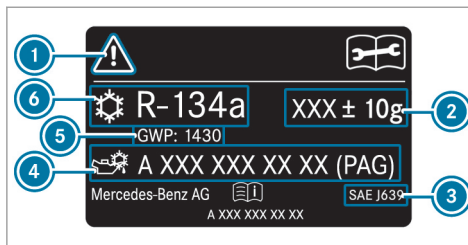

Plaque d'information (exemple - Etats-Unis/ Chine)

- ① Symboles pour les consignes de sécurité et de maintenance
- ② Capacité de réfrigérant
- ③ Normes en vigueur
- ④ Référence de l'huile PAG
- ⑤ Potentiel de réchauffement global (PRG) du réfrigérant utilisé
- ⑥ Type de réfrigérant

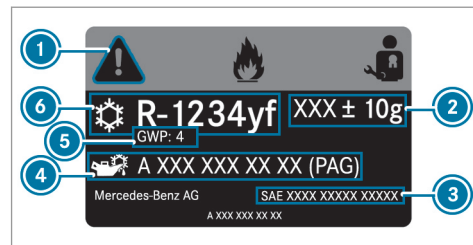

Plaque d'information (exemple - Canada)

- ① Symboles pour les consignes de sécurité et de maintenance
- ② Capacité de réfrigérant
- ③ Normes en vigueur
- ④ Référence de l'huile PAG
- ⑤ Potentiel de réchauffement global (PRG) du réfrigérant utilisé
- ⑥ Type de réfrigérant

Les symboles ① indiquent:

- les dangers possibles
- que les travaux de maintenance doivent être effectués par un atelier qualifié

Capacité de réfrigérant et capacité d'huile PAG

Modèle	Réfrigérant
C 300 4MATIC	22,2 ± 0,4 oz (630 ± 10 g)
Modèle	Huile PAG
C 300 4MATIC	2,8 ± 0,4 oz (80 ± 10 g)

Caractéristiques du véhicule**Dimensions du véhicule**

Les hauteurs indiquées peuvent varier en fonction

- de la monte pneumatique
- du chargement
- de l'état de la suspension
- des équipements optionnels

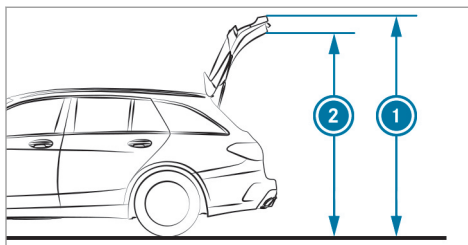
**Hauteur de basculement**

Modèle	① Hauteur de basculement	② Hauteur sous le hayon
C 300 4MATIC	78,8 in (2 001 mm)	74,1 in (1 883 mm)

Dimensions du véhicule

C 300 4MATIC	
Longueur	185,1 in (4 702 mm)
Largeur avec rétroviseurs extérieurs déployés	79,5 in (2 020 mm)
Hauteur	57,8 in (1 467 mm)
Empattement	111,8 in (2 840 mm)
Diamètre de braquage	37,4 ft (11,40 m)

Poids et charges

Concernant les données indiquées pour les différents véhicules, tenez compte des remarques suivantes:

- Les équipements optionnels augmentent le poids à vide et réduisent la charge utile.

446 Caractéristiques techniques

Charge sur le toit

Modèle	Charge maximale sur le toit
C 300 4MATIC	165 lb (75 kg)

Messages d'écran

Introduction



Remarques relatives aux messages d'écran

Des messages d'écran s'affichent sur l'écran multifonction.



Les messages d'écran comportant une représentation graphique peuvent être représentés de manière simplifiée dans la notice d'utilisation et différer de l'affichage apparaissant sur l'écran multifonction. Les messages d'écran à haut niveau de priorité apparaissent en rouge sur l'écran multifonction. Certains messages d'écran sont accompagnés d'un signal d'alerte.

Suivez les instructions données dans les messages d'écran et tenez compte des remarques supplémentaires qui figurent dans la présente notice d'utilisation.

En outre, des symboles apparaissent pour certains messages d'écran:

-  Autres informations
-  Masquage du message d'écran

Avec le Touch Control gauche, vous pouvez choisir chaque symbole par effleurement de l'écran avec le doigt vers la gauche ou vers la droite.

Appuyez sur  pour afficher d'autres informations à ce sujet sur l'écran média. Appuyez sur  pour masquer le message d'écran.

Vous pouvez masquer les messages d'écran à faible niveau de priorité en appuyant sur la touche Retour  ou avec le Touch Control gauche. Les messages d'écran sont alors enregistrés dans la mémoire des messages.

Éliminez la cause d'un message d'écran le plus rapidement possible.

Les messages d'écran à haut niveau de priorité ne peuvent pas être masqués. Ces messages d'écran restent affichés sur l'écran multifonction jusqu'à ce que la cause du message d'écran ait été éliminée.

Affichage des messages d'écran mémorisés

Ordinateur de bord:



 Maintenance  1 message

Si aucun message d'écran n'est mémorisé, **Il n'y a aucun message** apparaît sur l'écran multifonction.

▶ Balayez du doigt vers le haut ou vers le bas sur le Touch Control gauche pour faire défiler les messages d'écran.

▶ **Sortie de la mémoire des messages :** appuyez sur la touche Retour .

Sécurité des occupants

Messages sur le visuel	Causes et conséquences possibles et ► Solutions
 <p data-bbox="144 381 391 430">Système retenue Défaut Aller à l'atelier</p>	<p data-bbox="476 288 997 313">* Le système de retenue est en panne (→ page 41).</p> <div data-bbox="500 332 1646 474" style="border: 1px solid gray; padding: 5px;"> <p data-bbox="506 339 1511 365">▲ ATTENTION Risque de blessure dû à des dysfonctionnements au niveau du système de retenue</p> <p data-bbox="513 381 1598 430">Des éléments du système de retenue peuvent être activés par inadvertance ou ne pas se déclencher comme prévu en cas d'accident.</p> <p data-bbox="513 443 1424 469">► Faites immédiatement contrôler et réparer le système de retenue par un atelier qualifié.</p> </div>
 <p data-bbox="144 585 408 635">avant gauche Défaut Aller à l'atelier (exemple)</p>	<p data-bbox="476 492 1147 518">* Le système de retenue correspondant est en panne (→ page 41).</p> <div data-bbox="500 536 1646 678" style="border: 1px solid gray; padding: 5px;"> <p data-bbox="506 543 1511 569">▲ ATTENTION Risque de blessure dû à des dysfonctionnements au niveau du système de retenue</p> <p data-bbox="513 585 1598 635">Des éléments du système de retenue peuvent être activés par inadvertance ou ne pas se déclencher comme prévu en cas d'accident.</p> <p data-bbox="513 647 1424 673">► Faites immédiatement contrôler et réparer le système de retenue par un atelier qualifié.</p> </div>
 <p data-bbox="144 789 360 866">Airbag rideau gauche Défaut Aller à l'atelier (exemple)</p>	<p data-bbox="476 696 1071 722">* L'airbag rideau correspondant est en panne (→ page 41).</p> <div data-bbox="500 740 1646 872" style="border: 1px solid gray; padding: 5px;"> <p data-bbox="506 747 1580 797">▲ ATTENTION Risque de blessure ou danger de mort dû à des dysfonctionnements au niveau de l'airbag rideau</p> <p data-bbox="513 813 1620 862">Lorsque l'airbag rideau est en panne, il risque de s'activer intempestivement ou ne pas se déclencher lors d'un accident.</p> </div>

Messages sur le visuel	Causes et conséquences possibles et ► Solutions
<p>Airbag frontal passager désactivé cf. notice d'utilisation</p>	<p>► Faites immédiatement contrôler et réparer l'airbag rideau par un atelier qualifié.</p> <p>* L'airbag passager est désactivé alors qu'un adulte ou une personne de taille correspondante occupe le siège passager. Si des forces supplémentaires s'exercent sur le siège, le système risque de mesurer un poids trop faible.</p> <p>▲ ATTENTION - Risque de blessure ou danger de mort lorsque l'airbag passager est désactivé</p> <p>Si l'airbag passager est désactivé, il ne se déclenchera pas en cas d'accident et n'est alors pas en mesure d'apporter la protection prévue.</p> <p>Une personne qui se trouve sur le siège passager risque alors d'entrer en contact avec des parties de l'habitacle par exemple, notamment si elle est trop près du poste de conduite.</p> <p>► Assurez-vous avant et pendant la marche que le statut de l'airbag passager est correct.</p> <p>► Arrêtez-vous immédiatement en tenant compte des conditions de circulation.</p> <p>► Assurez-vous qu'aucun objet ne soit coincé sous le siège du passager.</p> <p>► Contrôlez le statut de la désactivation automatique de l'airbag passager (→ page 53).</p> <p>► Si nécessaire, rendez-vous immédiatement dans un atelier qualifié.</p>
<p>Airbag frontal passager activé cf. notice d'utilisation</p>	<p>* L'airbag passager est activé pendant la marche dans les situations suivantes:</p> <ul style="list-style-type: none"> • un enfant, une personne de petite taille ou un objet ayant un poids inférieur au seuil de poids du système se trouve sur le siège passager • le siège passager est inoccupé



Messages sur le visuel	Causes et conséquences possibles et ► Solutions
	<p>Dans certains cas, le système détecte des objets ou des forces exerçant un poids supplémentaire sur le siège.</p> <p>▲ ATTENTION Risque de blessure ou danger de mort dû à l'utilisation d'un système de retenue pour enfants alors que l'airbag passager est activé</p> <p>Si vous installez un enfant dans un système de retenue pour enfants sur le siège passager alors que l'airbag passager est activé, l'airbag passager peut se déclencher en cas d'accident. L'enfant risque d'être heurté par l'airbag.</p> <p>► Assurez-vous avant et pendant la marche que le statut de l'airbag passager est correct.</p> <p>NE JAMAIS installer de système de retenue pour enfants dos à la route sur un siège protégé par un AIRBAG FRONTAL ACTIVE. Cela peut provoquer la MORT de l'ENFANT ou le BLESSER GRAVEMENT.</p> <ul style="list-style-type: none">► Arrêtez-vous immédiatement en tenant compte des conditions de circulation.► Assurez-vous qu'aucun objet ne soit coincé sous le siège du passager.► Contrôlez le statut de la désactivation automatique de l'airbag passager (→ page 53).► Si nécessaire, rendez-vous immédiatement dans un atelier qualifié.
PRE-SAFE ne fonctionne pas cf. notice d'utilisation	<p>* Les fonctions du système PRE-SAFE® sont en panne.</p> <ul style="list-style-type: none">► Rendez-vous dans un atelier qualifié.

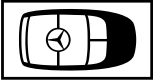
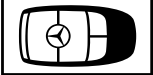
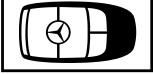

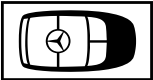
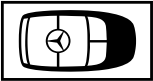

Clé

Messages sur le visuel	Causes et conséquences possibles et ► Solutions
 <p data-bbox="195 384 365 407">Remplacer la clé</p>	<ul style="list-style-type: none"> <li data-bbox="519 291 778 313">* Faites remplacer la clé. <li data-bbox="543 324 948 347">► Rendez-vous dans un atelier qualifié.
 <p data-bbox="195 524 449 547">Remplacer piles de la clé</p>	<ul style="list-style-type: none"> <li data-bbox="519 436 855 458">* La pile de la clé est déchargée. <li data-bbox="543 469 892 492">► Remplacez la pile (→ page 74).
 <p data-bbox="195 669 476 715">Clé non identifiée (message d'écran blanc)</p>	<ul style="list-style-type: none"> <li data-bbox="519 581 1045 603">* La clé ne peut pas être identifiée pour le moment. <li data-bbox="543 614 990 637">► Changez la clé de place dans le véhicule. <li data-bbox="543 647 1677 694">► Si la clé ne peut toujours pas être identifiée, posez la clé dans le bac de rangement pour le démarrage avec la clé (→ page 146).

Messages sur le visuel	Causes et conséquences possibles et ► Solutions
 <p>Clé non identifiée (message d'écran rouge)</p>	<p>* La clé n'est pas identifiée et ne se trouve éventuellement plus dans le véhicule. La clé ne se trouve plus dans le véhicule et vous arrêtez le moteur:</p> <ul style="list-style-type: none"> • Vous ne pouvez plus démarrer le moteur. • Vous ne pouvez pas verrouiller le véhicule de manière centralisée. <p>► Assurez-vous que la clé se trouve dans le véhicule.</p> <p>Lorsque la détection de la clé est en panne en raison d'une source radio puissante:</p> <ul style="list-style-type: none"> ► Arrêtez-vous immédiatement en tenant compte des conditions de circulation. ► Posez la clé dans le bac de rangement pour le démarrage avec la clé (→ page 146).
 <p>Emporter la clé</p>	<p>* En outre, un signal d'alerte retentit. Ce message vous rappelle que vous devez toujours prendre la clé avec vous lorsque vous quittez le véhicule.</p>
<p>Déposer la clé à l'endroit prévu à cet effet cf. notice d'utilisation</p>	<p>* La détection de la clé est en panne.</p> <ul style="list-style-type: none"> ► Changez la clé de place dans le véhicule. ► Posez la clé dans le bac de rangement pour le démarrage avec la clé (→ page 146).

Eclairage



Messages sur le visuel	Causes et conséquences possibles et ► Solutions
 <p data-bbox="195 384 408 436">Feu croisement gauche (exemple)</p>	<p data-bbox="522 291 972 314">* La lampe correspondante est défectueuse.</p> <ul style="list-style-type: none"> <li data-bbox="543 325 916 349">► Continuez de rouler prudemment. <li data-bbox="543 359 1110 383">► Rendez-vous immédiatement dans un atelier qualifié. <p data-bbox="543 393 1677 442">① Lampes LED: le message d'écran apparaît pour les feux correspondants uniquement si toutes les diodes sont défectueuses.</p>
 <p data-bbox="195 556 458 605">Défaut cf. notice d'utilisation</p>	<p data-bbox="522 463 888 486">* L'éclairage extérieur est en panne.</p> <ul style="list-style-type: none"> <li data-bbox="543 497 948 521">► Rendez-vous dans un atelier qualifié.
 <p data-bbox="195 724 473 772">Allumage feux automatique ne fonctionne pas</p>	<p data-bbox="522 630 935 654">* Le capteur de luminosité est en panne.</p> <ul style="list-style-type: none"> <li data-bbox="543 665 948 688">► Rendez-vous dans un atelier qualifié.



Messages sur le visuel	Causes et conséquences possibles et ► Solutions
 <p>Eclairage actif virages ne fonctionne pas</p>	<ul style="list-style-type: none"> * L'éclairage actif dans les virages est en panne. <ul style="list-style-type: none"> ► Rendez-vous dans un atelier qualifié.
 <p>Allumer éclairage extérieur</p>	<ul style="list-style-type: none"> * Vous roulez sans feux de croisement. <ul style="list-style-type: none"> ► Tournez le commutateur d'éclairage sur  ou AUTO.
 <p>Eteindre les feux</p>	<ul style="list-style-type: none"> * Vous quittez le véhicule alors que la lumière est encore allumée. <ul style="list-style-type: none"> ► Tournez le commutateur d'éclairage sur AUTO.
 <p>Intell. Light System ne fonctionne pas</p>	<ul style="list-style-type: none"> * L'Intelligent Light System est en panne. Le système d'éclairage continue de fonctionner sans les fonctions de l'Intelligent Light System. <ul style="list-style-type: none"> ► Rendez-vous dans un atelier qualifié.



Messages sur le visuel	Causes et conséquences possibles et ► Solutions
<p>Assistant adapt. feux route pas dispo. pr l'instant cf. notice d'utilisation</p>	<p>* L'assistant de feux de route adaptatifs n'est momentanément pas disponible. Les limites système sont atteintes (→ page 129). Dès que les causes de l'anomalie sont supprimées, le système est de nouveau disponible. Le message d'écran Assistant adapt. feux route de nouveau disponible apparaît.</p> <ul style="list-style-type: none"> ► Continuez de rouler. ► Commandez manuellement les feux de route jusqu'à ce que l'assistant de feux de route adaptatifs soit à nouveau disponible.
<p>Assistant adapt. feux route ne fonctionne pas</p>	<p>* L'assistant de feux de route adaptatifs est en panne.</p> <ul style="list-style-type: none"> ► Rendez-vous dans un atelier qualifié.
<p>Assistant adapt. feux route Champ caméra réduit cf. notice d'utilisation</p>	<p>* Le champ de la caméra est réduit. Causes possibles:</p> <ul style="list-style-type: none"> • Encrassement du pare-brise dans le champ de la caméra • Fortes précipitations ou brouillard <p>Les systèmes d'aide à la conduite et systèmes de sécurité active peuvent être en panne ou momentanément indisponibles.</p> <p>Dès que les causes de l'anomalie sont supprimées, les systèmes d'aide à la conduite et systèmes de sécurité active sont de nouveau disponibles.</p> <p>Si le message d'écran ne disparaît pas:</p> <ul style="list-style-type: none"> ► Arrêtez-vous en tenant compte des conditions de circulation. ► Nettoyez le pare-brise.

Messages sur le visuel	Causes et conséquences possibles et ► Solutions
<p>Feux de détresse Défaut</p>	<p>* Le contacteur des feux de détresse est en panne.</p> <p>► Rendez-vous dans un atelier qualifié.</p>

Véhicule

Messages sur le visuel	Causes et conséquences possibles et ► Solutions
 <p>Véhicule prêt à rouler Couper le contact avant de quitter le véhicule</p>	<p>* Vous êtes sur le point de quitter le véhicule en état de marche.</p> <p>► Lorsque vous quittez le véhicule, coupez le contact, immobilisez le véhicule pour qu'il ne puisse pas se mettre à rouler et prenez la clé avec vous.</p> <p>► Si vous restez à bord du véhicule, arrêtez les consommateurs électriques (chauffage de siège, par exemple). Sinon la batterie 12 V peut se décharger et vous ne pourrez démarrer le véhicule qu'à l'aide d'une autre batterie (aide au démarrage).</p>
 <p>Défaut direction Effort suppl. requis cf. notice d'utilisation</p>	<p>* L'assistance de direction est en panne.</p> <div style="background-color: #f0f0f0; padding: 5px; border: 1px solid #ccc;"> <p>⚠ ATTENTION Risque d'accident dû à un comportement directionnel modifié</p> </div> <p>Si l'assistance de direction ne fonctionne plus que partiellement ou plus du tout, vous devez fournir un effort plus important pour diriger le véhicule.</p> <p>► Si vous pouvez diriger le véhicule en toute sécurité, continuez de rouler prudemment.</p> <p>► Prenez immédiatement contact avec un atelier qualifié ou rendez-vous-y.</p>

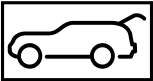

Messages sur le visuel	Causes et conséquences possibles et ► Solutions
 <p data-bbox="195 342 458 417">Défaut direction S'arrêter immédiatement cf. notice d'utilisation</p>	<p data-bbox="524 249 1336 272">* La direction présente un défaut. La manœuvrabilité est fortement compromise.</p> <div data-bbox="550 291 1696 443" style="border: 1px solid gray; padding: 5px;"> <p data-bbox="559 301 1241 324">▲ ATTENTION Risque d'accident dû à une manœuvrabilité limitée</p> <p data-bbox="559 339 1637 362">Si la direction ne fonctionne plus correctement, la sécurité de fonctionnement du véhicule est compromise.</p> <ul style="list-style-type: none"> <li data-bbox="559 376 1650 398">▶ Arrêtez-vous immédiatement en tenant compte des conditions de circulation. Ne continuez pas de rouler. <li data-bbox="559 412 986 435">▶ Prenez contact avec un atelier qualifié. </div>
	<p data-bbox="524 462 868 484">* Une porte au moins est ouverte.</p> <ul style="list-style-type: none"> <li data-bbox="543 498 837 521">▶ Fermez toutes les portes.
	<p data-bbox="524 570 824 593">* Le capot moteur est ouvert.</p> <div data-bbox="550 612 1696 764" style="border: 1px solid gray; padding: 5px;"> <p data-bbox="559 622 1448 645">▲ ATTENTION Risque d'accident dû à un capot moteur déverrouillé pendant la marche</p> <p data-bbox="559 660 1143 683">Le capot moteur peut s'ouvrir et empêcher toute visibilité.</p> <ul style="list-style-type: none"> <li data-bbox="559 697 1199 720">▶ Ne déverrouillez jamais le capot moteur lorsque vous roulez. <li data-bbox="559 733 1282 756">▶ Avant chaque trajet, assurez-vous que le capot moteur est verrouillé. </div> <ul style="list-style-type: none"> <li data-bbox="543 780 1410 802">▶ Arrêtez immédiatement le véhicule en tenant compte des conditions de circulation. <li data-bbox="543 816 824 839">▶ Fermez le capot moteur.

Messages sur le visuel	Causes et conséquences possibles et ► Solutions
	<p>* Le hayon est ouvert.</p> <div style="border: 1px solid gray; padding: 5px; margin: 10px 0;"> <p>▲ DANGER Risque d'intoxication dû aux gaz d'échappement</p> <p>Les moteurs thermiques dégagent des gaz d'échappement toxiques, tels que du monoxyde de carbone. Si le hayon est ouvert alors que le moteur tourne, des gaz d'échappement peuvent pénétrer dans l'habitacle, notamment pendant la marche.</p> <ul style="list-style-type: none"> ▶ Arrêtez toujours le moteur avant d'ouvrir le hayon. ▶ Ne roulez jamais avec un hayon ouvert. </div> <p>► Fermez le hayon.</p>
 <p>Dossier arrière gauche non verrouillé (exemple)</p>	<p>* Le dossier du siège avant correspondant n'est pas verrouillé.</p> <p>► Basculez le dossier vers l'arrière jusqu'à ce qu'il se verrouille.</p>
 <p>Faire l'appoint liquide lave-glace</p>	<p>* Le niveau de liquide de lave-glace dans le réservoir de liquide de lave-glace est en dessous du niveau minimal.</p> <p>► Faites l'appoint de liquide de lave-glace (→ page 365).</p>

Moteur

Messages sur le visuel	Causes et conséquences possibles et ► Solutions
<p>Pour couper le moteur, appuyez sur la touche démar./arrêt pdt au moins 3 sec ou 3 fois de suite.</p>	<ul style="list-style-type: none"> * Vous avez appuyé sur la touche Start/Stop pendant la marche. <ul style="list-style-type: none"> ► Informations pour arrêter le moteur pendant la marche, voir (→ page 145).
<div data-bbox="205 446 362 526" data-label="Image"> </div> <p>Faire l'appoint liquide refroid. cf. notice d'utilisation</p>	<ul style="list-style-type: none"> * Le niveau de liquide de refroidissement est trop bas. <div data-bbox="550 484 1702 570" data-label="Complex-Block" style="border: 1px solid black; padding: 5px; margin: 5px 0;"> <p>! REMARQUE Dommage au niveau du moteur dû à un niveau de liquide de refroidissement trop bas</p> <ul style="list-style-type: none"> ► Evitez les longs trajets si le niveau de liquide de refroidissement est trop bas. </div> <ul style="list-style-type: none"> ► Faites l'appoint de liquide de refroidissement (→ page 364). ► Faites contrôler le système de refroidissement du moteur par un atelier qualifié.
<div data-bbox="205 667 362 746" data-label="Image"> </div> <p>Liquide refroid. S'arrêter Couper moteur</p>	<ul style="list-style-type: none"> * Le liquide de refroidissement est trop chaud. <ul style="list-style-type: none"> ► Arrêtez-vous immédiatement en tenant compte des conditions de circulation et arrêtez le moteur.

Messages sur le visuel	Causes et conséquences possibles et ► Solutions
	<p>▲ ATTENTION Risque de brûlure lié à l'ouverture du capot moteur</p> <p>Si vous ouvrez le capot moteur après que le moteur a subi une surchauffe ou après un incendie dans le compartiment moteur, les problèmes suivants peuvent survenir:</p> <ul style="list-style-type: none"> • Vous pouvez entrer en contact avec des gaz brûlants. • Vous pouvez entrer en contact avec d'autres ingrédients et lubrifiants qui s'échappent. <p>► Avant d'ouvrir le capot moteur, laissez refroidir le moteur ayant subi une surchauffe.</p> <p>► Dans le cas d'un incendie dans le compartiment moteur, laissez le capot moteur fermé et prévenez les pompiers.</p> <p>► Attendez que le moteur ait refroidi.</p> <p>► Assurez-vous que l'arrivée d'air jusqu'au radiateur moteur n'est pas obstruée.</p> <p>► Roulez jusqu'à l'atelier qualifié le plus proche en évitant toute charge importante du moteur. Ce faisant, veillez à ce que l'affichage de la température du liquide de refroidissement reste au-dessous de la zone rouge.</p>
	<p>* Le moteur de ventilateur est défectueux.</p> <p>► Roulez jusqu'à l'atelier qualifié le plus proche en évitant toute charge importante du moteur. Ce faisant, veillez à ce que l'affichage de la température du liquide de refroidissement reste au-dessous de la zone rouge.</p>

Messages sur le visuel	Causes et conséquences possibles et ► Solutions
 Réserve carburant	<ul style="list-style-type: none"> * Le niveau de carburant a atteint la plage de réserve. <ul style="list-style-type: none"> ► Ravitaillez le véhicule.
 Bouchon réservoir ouvert	<ul style="list-style-type: none"> * Le bouchon de réservoir n'est pas correctement fermé ou le système d'alimentation en carburant n'est pas étanche. <ul style="list-style-type: none"> ► Fermez le bouchon de réservoir. ► Si le bouchon de réservoir était déjà correctement fermé : rendez-vous dans un atelier qualifié.

Boîte de vitesses

Messages sur le visuel	Causes et conséquences possibles et ► Solutions
Position P possible seulement quand véhicule arrêté	<ul style="list-style-type: none"> * Le passage dans la position parking P n'est possible que si le véhicule est à l'arrêt. <ul style="list-style-type: none"> ► Pour vous arrêter, appuyez sur la pédale de frein. ► Passez sur la position parking P à l'arrêt du véhicule.
Pour quitter position P : actionner frein	<ul style="list-style-type: none"> * Vous avez essayé d'engager une autre position de la boîte de vitesses à partir de la position parking P. <ul style="list-style-type: none"> ► Appuyez sur la pédale de frein. ► Passez sur la position de la boîte de vitesses D, R ou au point mort N.

Messages sur le visuel	Causes et conséquences possibles et ► Solutions
<p>Pour quitter position P ou N: actionner frein et démarrer moteur</p>	<p>* Vous avez essayé de passer une autre position de la boîte de vitesses à partir de la position parking P ou du point mort N.</p> <ul style="list-style-type: none"> ► Appuyez sur la pédale de frein. ► Démarrez le moteur. ► Changez la position de la boîte de vitesses.
<p>Pour mettre boîte sur R: actionner frein</p>	<p>* Vous avez essayé de passer sur la position de la boîte de vitesses R.</p> <ul style="list-style-type: none"> ► Appuyez sur la pédale de frein. ► Passez sur la position R de la boîte de vitesses.
<p>Danger: véhicule non immobilisé Porte cond. ouverte et boîte pas sur P</p>	<p>* La porte conducteur n'est pas complètement fermée et la position D, ou R de la boîte de vitesses, ou le point mort N est engagé.</p> <ul style="list-style-type: none"> ► Lorsque vous arrêtez le véhicule, engagez la position parking P.
<p>Danger: véhicule non immobilisé Boîte de vitesses en position N</p>	<p>* Le point mort N a été engagé pendant que le véhicule roule.</p> <ul style="list-style-type: none"> ► Pour vous arrêter, appuyez sur la pédale de frein. ► Passez sur la position parking P à l'arrêt du véhicule. ► Pour la poursuite d'un trajet, engagez la position D ou R de la boîte de vitesses.
<p>Aller à l'atelier sans changer de rapport</p>	<p>* La boîte de vitesses est en panne. Il n'est plus possible de changer la position de la boîte de vitesses.</p> <ul style="list-style-type: none"> ► Lorsque la position de la boîte de vitesses se trouve sur D, rendez-vous dans un atelier qualifié sans changer la position de la boîte de vitesses.

Messages sur le visuel	Causes et conséquences possibles et ► Solutions
	<ul style="list-style-type: none"> ► Pour toutes les autres positions de la boîte de vitesses, arrêtez le véhicule à l'écart de la circulation. ► Prenez contact avec un atelier qualifié ou un service de dépannage.
<p>Marche arrière impossible Aller à l'atelier</p>	<p>* La boîte de vitesses est en panne. Vous ne pouvez pas mettre la boîte de vitesses sur R.</p> <ul style="list-style-type: none"> ► Rendez-vous dans un atelier qualifié.
<p>Boîte de vitesses Défaut S'arrêter</p>	<p>* La boîte de vitesses est en panne. La boîte de vitesses passe automatiquement au point mort N.</p> <ul style="list-style-type: none"> ► Arrêtez-vous immédiatement en tenant compte des conditions de circulation. ► Appuyez sur la pédale de frein. ► Passez dans la position parking P. ► Prenez contact avec un atelier qualifié.
<p>Arrêter véhicule Laisser tourner moteur Refroidisse- ment BV... Veuillez patien- ter</p>	<p>* La boîte de vitesses a subi une surchauffe. Le démarrage peut être momentanément perturbé ou impossible.</p> <ul style="list-style-type: none"> ► Arrêtez-vous immédiatement en tenant compte des conditions de circulation. Ne continuez pas de rouler. ► Laissez tourner le moteur. ► Attendez que le message d'écran disparaisse avant de continuer à rouler.
<p>Batterie de réserve Défaut</p>	<p>* La batterie de secours de la boîte de vitesses ne se charge plus.</p> <ul style="list-style-type: none"> ► Rendez-vous dans un atelier qualifié. ► D'ici là, passez toujours la position parking P manuellement avant d'arrêter le moteur. ► Avant de quitter le véhicule, serrez le frein de stationnement électrique.

Freinage

Messages sur le visuel



(uniquement pour les Etats-Unis)



(uniquement pour le Canada)

[Frein stationnement cf. notice d'utilisation](#)

Causes et conséquences possibles et ► Solutions

* Le voyant orange s'allume. Le frein de stationnement électrique est en panne.

Pour le serrer :

- Coupez le contact, puis remettez-le.
- Serrez manuellement le frein de stationnement électrique (→ page 172).

Si vous ne pouvez pas serrer le frein de stationnement électrique:

- Rendez-vous dans un atelier qualifié.
- Lorsque vous arrêtez le véhicule, immobilisez-le si nécessaire en outre pour qu'il ne puisse pas se mettre à rouler.

* Le voyant orange et le voyant rouge (uniquement pour les Etats-Unis) ou (uniquement pour le Canada) sont allumés. Le frein de stationnement électrique est en panne.

Pour le desserrer :









- Coupez le contact, puis remettez-le.
- Desserrez manuellement le frein de stationnement électrique (→ page 172).

ou



- Desserrez le frein de stationnement électrique avec la fonction de desserrage automatique (→ page 171).

Si vous ne pouvez pas ensuite desserrer le frein de stationnement électrique:

- Ne continuez pas de rouler. Prenez contact avec un atelier qualifié.

Messages sur le visuel	Causes et conséquences possibles et ► Solutions
	<p>* Le voyant orange  est allumé et le voyant rouge  (uniquement pour les Etats-Unis) ou  (uniquement pour le Canada) clignote. Le frein de stationnement électrique est en panne. Le frein de stationnement électrique n'a pas pu être serré ou desserré.</p> <ul style="list-style-type: none"> ► Coupez le contact, puis remettez-le. <p>Pour le serrer :</p> <ul style="list-style-type: none"> ► Desserrez manuellement le frein de stationnement électrique, puis serrez-le (→ page 172). <p>Pour le desserrer :</p> <ul style="list-style-type: none"> ► Serrez manuellement le frein de stationnement électrique, puis desserrez-le. <p>Si le frein de stationnement électrique ne peut pas être serré ou si le voyant rouge  (uniquement pour les Etats-Unis) ou  (uniquement pour le Canada) continue de clignoter:</p> <ul style="list-style-type: none"> ► Ne continuez pas de rouler. Prenez contact avec un atelier qualifié. ► Lorsque vous arrêtez le véhicule, immobilisez-le si nécessaire en outre pour qu'il ne puisse pas se mettre à rouler. <p>* Le voyant orange  est allumé et le voyant rouge  (uniquement pour les Etats Unis) ou  (uniquement pour le Canada) clignote pendant 10 secondes environ après le serrage ou le desserrage du frein de stationnement électrique. Ensuite, il reste allumé ou s'éteint. Le frein de stationnement électrique est en panne.</p> <p>Si l'état de charge est trop faible :</p> <ul style="list-style-type: none"> ► Chargez la batterie 12 V.

Messages sur le visuel	Causes et conséquences possibles et ► Solutions
	<p>Pour le serrer :</p> <ul style="list-style-type: none">► Coupez le contact. Le frein de stationnement électrique est serré automatiquement. <p>Si le frein de stationnement électrique ne doit pas être serré, parexemple si le véhicule doit être remorqué ou passé dans une station de lavage automatique, ne coupez pas le contact. Le remorquage avec l'essieu arrière soulevé fait cependant exception.</p> <p>Si frein de stationnement électrique n'est pas serré automatiquement:</p> <ul style="list-style-type: none">► Coupez le contact, puis remettez-le.► Desserrez manuellement le frein de stationnement électrique, puis serrez-le (→ page 172). <p>Si vous ne pouvez alors pas serrer le frein de stationnement électrique:</p> <ul style="list-style-type: none">► Rendez-vous dans un atelier qualifié.► Lorsque vous arrêtez le véhicule, immobilisez-le si nécessaire en outre pour qu'il ne puisse pas se mettre à rouler. <p>Pour le desserrer :</p> <ul style="list-style-type: none">► Si les conditions nécessaires au desserrage automatique sont remplies et que le frein de stationnement électrique n'est pas desserré automatiquement, desserrez manuellement le frein de stationnement électrique (→ page 172). <p>Si vous ne pouvez alors pas desserrer le frein de stationnement électrique:</p>

Messages sur le visuel	Causes et conséquences possibles et ► Solutions
<div data-bbox="205 294 362 376" data-label="Image"> </div> <p data-bbox="199 384 384 433">(uniquement pour les Etats-Unis)</p> <div data-bbox="205 448 362 530" data-label="Image"> </div> <p data-bbox="199 538 384 587">(uniquement pour le Canada)</p> <p data-bbox="199 598 454 647">Desserer frein stationnement</p>	<ul style="list-style-type: none"> <li data-bbox="547 249 1249 275">► Ne continuez pas de rouler. Prenez contact avec un atelier qualifié. <p data-bbox="528 291 1576 317">* Le voyant rouge  (uniquement pour les Etats-Unis) ou  (uniquement pour le Canada) clignote.</p> <p data-bbox="547 325 1203 351">Le frein de stationnement électrique est serré pendant la marche:</p> <ul style="list-style-type: none"> <li data-bbox="556 359 1646 408">• Une des conditions pour le desserrage automatique du frein de stationnement électrique n'est pas remplie (→ page 171). <li data-bbox="556 420 1517 446">• Vous effectuez un freinage d'urgence avec le frein de stationnement électrique (→ page 172). <ul style="list-style-type: none"> <li data-bbox="547 462 1498 487">► Vérifiez les conditions pour le desserrage automatique du frein de stationnement électrique. <li data-bbox="547 498 1197 524">► Desserrez manuellement le frein de stationnement électrique.

Messages sur le visuel





(uniquement pour les Etats-Unis)





(uniquement pour le Canada)



Frein stationnement Pour le desserrer: mettre le contact



Causes et conséquences possibles et ► Solutions

- * Le voyant rouge  (uniquement pour les Etats-Unis) ou  (uniquement pour le Canada) est allumé. Le contact est coupé alors que vous desserrez le frein de stationnement électrique.
 - Mettez le contact.

Messages sur le visuel	Causes et conséquences possibles et ► Solutions
 <p>(uniquement pour les Etats-Unis)</p>  <p>(uniquement pour le Canada)</p> <p>Contrôler niveau liquide de frein</p>	<p>* Il n'y a pas suffisamment de liquide de frein dans le réservoir de liquide de frein.</p> <div style="border: 1px solid gray; padding: 5px; margin-top: 10px;"> <p>⚠ ATTENTION Risque d'accident en cas de niveau de liquide de frein bas</p> <p>Si le niveau de liquide de frein est trop bas, l'effet de freinage et donc le comportement au freinage peuvent être compromis.</p> <ul style="list-style-type: none"> ▶ Arrêtez-vous immédiatement en tenant compte des conditions de circulation. Ne continuez pas de rouler. ▶ Prenez contact avec un atelier qualifié. ▶ Ne faites pas l'appoint de liquide de frein. </div>
 <p>Contrôler garnitures de frein cf. notice d'utilisation</p>	<p>* Les garnitures de frein ont atteint la limite d'usure.</p> <ul style="list-style-type: none"> ▶ Rendez-vous dans un atelier qualifié.

Systèmes d'aide à la conduite

Messages sur le visuel	Causes et conséquences possibles et ► Solutions
 désactivé	<ul style="list-style-type: none">* La fonction HOLD est désactivée parce que le véhicule dérape ou qu'une condition d'activation n'est pas remplie.<ul style="list-style-type: none">► Réactivez la fonction HOLD plus tard ou vérifiez les conditions d'activation de la fonction HOLD (→ page 179).
 Attention Assist ne fonctionne pas	<ul style="list-style-type: none">* Le système ATTENTION ASSIST est en panne.<ul style="list-style-type: none">► Rendez-vous dans un atelier qualifié.
 Attention Assist: Faites une pause	<ul style="list-style-type: none">* Le système ATTENTION ASSIST a détecté des signes de fatigue ou un manque de vigilance croissant chez le conducteur (→ page 181).<ul style="list-style-type: none">► Faites une pause si nécessaire.

Messages sur le visuel	Causes et conséquences possibles et ► Solutions
 <p>--- km/h</p>	<ul style="list-style-type: none"> * Vous ne pouvez pas activer le TEMPOMAT car les conditions d'activation ne sont pas toutes remplies. <ul style="list-style-type: none"> ► Tenez compte des conditions d'activation du TEMPOMAT (→ page 183).
<p>TEMPOMAT ne fonctionne pas</p>	<ul style="list-style-type: none"> * Le TEMPOMAT est en panne. <ul style="list-style-type: none"> ► Rendez-vous dans un atelier qualifié.
<p>TEMPOMAT désactivé</p>	<ul style="list-style-type: none"> * Le TEMPOMAT a été désactivé. Si un signal d'alerte retentit également, le TEMPOMAT s'est désactivé automatiquement (→ page 182).
 <p>--- km/h</p>	<ul style="list-style-type: none"> * Vous ne pouvez pas activer l'assistant de régulation de distance DISTRONIC actif car les conditions d'activation ne sont pas toutes remplies. <ul style="list-style-type: none"> ► Tenez compte des conditions d'activation de l'assistant de régulation de distance DISTRONIC actif (→ page 188).
 <p>inactif</p>	<ul style="list-style-type: none"> * Lorsque vous enfoncez la pédale d'accélérateur au delà du réglage de l'assistant de régulation de distance DISTRONIC actif, le système passe en mode inactif (→ page 184).

Messages sur le visuel	Causes et conséquences possibles et ► Solutions
 <p>OFF</p>	<p>* L'assistant de régulation de distance DISTRONIC actif a été désactivé. Si un signal d'alerte retentit également, l'assistant de régulation de distance DISTRONIC actif s'est désactivé automatiquement (→ page 188).</p>
<p>Assistant de régulation de distance actif pas dispo. pr l'instant cf. notice d'utilisation</p>	<p>* L'assistant de régulation de distance DISTRONIC actif n'est momentanément pas disponible. Les conditions environnementales sont situées au-delà des limites système (→ page 184). Dès que les conditions environnementales correspondent aux limites système, le système est de nouveau disponible.</p> <p>► Continuez de rouler.</p>
<p>Assistant de régulation de distance actif ne fonctionne pas</p>	<p>* L'assistant de régulation de distance DISTRONIC actif est en panne. D'autres systèmes d'aide à la conduite et systèmes de sécurité active peuvent également être en panne.</p> <p>► Rendez-vous dans un atelier qualifié.</p>
<p>Assistant de régulation de distance actif de nouveau disponible</p>	<p>* L'assistant de régulation de distance DISTRONIC actif est à nouveau opérationnel.</p> <p>► Activez l'assistant de régulation de distance DISTRONIC actif (→ page 188).</p>
<p>Assistant directionnel actif pas dispo. pr l'instant cf. notice d'utilisation</p>	<p>* L'assistant directionnel actif n'est momentanément pas disponible. Les conditions environnementales sont situées au-delà des limites système (→ page 192).</p>

Messages sur le visuel	Causes et conséquences possibles et ► Solutions
	<p>Dès que les conditions environnementales correspondent aux limites système, le système est de nouveau disponible.</p> <ul style="list-style-type: none"> ► Continuez de rouler. ► Si nécessaire, nettoyez le pare-brise dans le champ de la caméra. ► Si nécessaire, contrôler la pression de pneu.
Assistant directionnel actif ne fonctionne pas	<p>* L'assistant directionnel actif est en panne. L'assistant de régulation de distance DISTRONIC actif reste disponible.</p> <ul style="list-style-type: none"> ► Rendez-vous dans un atelier qualifié.
Assistant directionnel actif pas dispo. pr l'instant en raison de plusieurs arrêts d'urgence	<p>* L'assistant directionnel actif est momentanément indisponible en raison de plusieurs arrêts d'urgence.</p> <ul style="list-style-type: none"> ► Prenez en charge la direction et arrêtez le véhicule en tenant compte des conditions de circulation. ► Coupez le contact, puis remettez-le. L'assistant directionnel actif est à nouveau disponible.
Déclenchement de l'arrêt d'urgence	<p>* Vos mains ne sont pas sur le volant. L'arrêt d'urgence est déclenché (→ page 195).</p> <ul style="list-style-type: none"> ► Remettez vos mains sur le volant. <p>Vous pouvez annuler à tout moment la décélération par l'une des actions suivantes:</p> <ul style="list-style-type: none"> • Braquage • Freinage ou accélération • Désactivation de l'assistant de régulation de distance DISTRONIC actif



Messages sur le visuel	Causes et conséquences possibles et ► Solutions
	<p>* L'assistant directionnel actif a atteint les limites système (→ page 192). Vous n'avez pas dirigé vous-même le véhicule pendant un certain temps.</p> <p>► Prenez en charge la direction et continuez à rouler en tenant compte des conditions de circulation.</p>
<p>Détecteur de panneaux pas dispo. pr l'instant cf. notice d'utilisation</p>	<p>* L'assistant de signalisation routière n'est momentanément pas disponible. Dès que les causes de l'anomalie sont supprimées, le système est de nouveau disponible.</p> <p>► Continuez de rouler.</p> <p>► Si le message d'écran ne disparaît pas, arrêtez le véhicule en tenant compte des conditions de circulation et nettoyez le pare-brise.</p>
<p>Détecteur de panneaux ne fonctionne pas</p>	<p>* L'assistant de signalisation routière est en panne.</p> <p>► Arrêtez-vous en tenant compte des conditions de circulation et redémarrez le moteur.</p> <p>► Si le message d'écran reste affiché, rendez-vous dans un atelier qualifié.</p>
<p>Détecteur de panneaux Champ caméra réduit cf. notice d'utilisation</p>	<p>* Le champ de la caméra est réduit. Causes possibles:</p> <ul style="list-style-type: none"> • Encrassement du pare-brise dans le champ de la caméra • Fortes précipitations ou brouillard <p>Les systèmes d'aide à la conduite et systèmes de sécurité active peuvent être en panne ou momentanément indisponibles.</p> <p>Dès que les causes de l'anomalie sont supprimées, les systèmes d'aide à la conduite et systèmes de sécurité active sont de nouveau disponibles.</p>

Messages sur le visuel	Causes et conséquences possibles et ► Solutions
	<p>Si le message d'écran ne disparaît pas:</p> <ul style="list-style-type: none"> ► Arrêtez-vous en tenant compte des conditions de circulation. ► Nettoyez le pare-brise.
<p>Avertisseur angle mort pas dispo. pr l'instant cf. notice d'utilisation</p>	<p>* L'assistant d'angle mort n'est momentanément pas disponible. Les limites système sont atteintes (→ page 205). Dès que les causes de l'anomalie sont supprimées, le système est de nouveau disponible.</p> <ul style="list-style-type: none"> ► Continuez de rouler. <p>ou</p> <ul style="list-style-type: none"> ► Si le message d'écran ne disparaît pas, arrêtez le véhicule en tenant compte des conditions de circulation et redémarrez le moteur. ► Si nécessaire, nettoyez le pare-chocs arrière. Si le pare-chocs est fortement encrassé, les capteurs intégrés aux pare-chocs peuvent être en panne.
<p>Avertisseur angle mort ne fonctionne pas</p>	<p>* L'assistant d'angle mort est en panne.</p> <ul style="list-style-type: none"> ► Rendez-vous dans un atelier qualifié.
<p>Avertisseur actif d'angle mort pas dispo. pr l'instant cf. notice d'utilisation</p>	<p>* L'assistant d'angle mort actif n'est momentanément pas disponible. Les limites système sont atteintes (→ page 205). Dès que les causes de l'anomalie sont supprimées, le système est de nouveau disponible.</p> <ul style="list-style-type: none"> ► Continuez de rouler.

Messages sur le visuel	Causes et conséquences possibles et ► Solutions
	<p>ou</p> <ul style="list-style-type: none"> ► Si le message d'écran ne disparaît pas, arrêtez le véhicule en tenant compte des conditions de circulation et redémarrez le moteur.
<p>Avertisseur actif d'angle mort ne fonctionne pas</p>	<ul style="list-style-type: none"> * L'assistant d'angle mort actif est en panne. <ul style="list-style-type: none"> ► Rendez-vous dans un atelier qualifié.
<p>Assistant de trajectoire actif pas dispo. pr l'instant cf. notice d'utilisation</p>	<ul style="list-style-type: none"> * L'assistant de franchissement de ligne actif n'est momentanément pas disponible. Les conditions environnementales sont situées au-delà des limites système (→ page 208). Dès que les conditions environnementales correspondent aux limites système, le système est de nouveau disponible. <p>Véhicules avec assistant directionnel actif : le pare-brise peut limiter le champ de la caméra.</p> <ul style="list-style-type: none"> ► Continuez de rouler. <p>Véhicules avec assistant directionnel actif : si le message d'écran ne disparaît pas:</p> <ul style="list-style-type: none"> ► Arrêtez-vous en tenant compte des conditions de circulation. ► Nettoyez le pare-brise.
<p>Assistant de trajectoire actif ne fonctionne pas</p>	<ul style="list-style-type: none"> * L'assistant de franchissement de ligne actif est en panne. <ul style="list-style-type: none"> ► Rendez-vous dans un atelier qualifié.

Messages sur le visuel	Causes et conséquences possibles et ► Solutions
<p>Assistant de trajectoire actif Champ caméra réduit cf. notice d'utilisation</p>	<p>* Véhicules sans assistant directionnel actif : le champ de la caméra est réduit.</p> <p>Causes possibles:</p> <ul style="list-style-type: none"> • Encrassement du pare-brise dans le champ de la caméra • Fortes précipitations ou brouillard <p>Les systèmes d'aide à la conduite et systèmes de sécurité active peuvent être en panne ou momentanément indisponibles.</p> <p>Dès que les causes de l'anomalie sont supprimées, les systèmes d'aide à la conduite et systèmes de sécurité active sont de nouveau disponibles.</p> <p>Si le message d'écran ne disparaît pas:</p> <ul style="list-style-type: none"> ► Arrêtez-vous en tenant compte des conditions de circulation. ► Nettoyez le pare-brise.
<div data-bbox="205 627 362 710" style="border: 1px solid black; padding: 5px; text-align: center;">  </div> <p>Défaut Rouler à 80 km/h max.</p>	<p>* L'AIRMATIC ne fonctionne que de manière limitée. La tenue de route du véhicule peut être compromise.</p> <div style="border: 1px solid gray; padding: 5px; margin-top: 10px;"> <p>! REMARQUE Risques de dommages au niveau des pneus et des ailes de l'essieu avant en cas de braquages du volant trop importants</p> <ul style="list-style-type: none"> ► Évitez les braquages du volant trop importants pendant la marche et restez attentif aux bruits de frottement. ► En cas de bruits de frottement, arrêtez-vous en tenant compte des conditions de circulation et, si possible, réglez le niveau surélevé. </div>

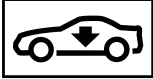
Messages sur le visuel	Causes et conséquences possibles et ► Solutions
	<ul style="list-style-type: none">► Roulez en fonction du niveau actuel du véhicule, mais pas à une vitesse supérieure à 50 mph (80 km/h).► Rendez-vous dans un atelier qualifié. <p>* La suspension DYNAMIC BODY CONTROL est en panne. La tenue de route du véhicule peut être compromise.</p> <ul style="list-style-type: none">► Ne roulez pas à plus de 50 mph (80 km/h).► Rendez-vous dans un atelier qualifié.
 <p>STOP Véhicule trop bas</p>	<p>* Vous avez démarré alors que le niveau du véhicule était trop bas.</p> <ul style="list-style-type: none">► Arrêtez-vous en tenant compte des conditions de circulation. Le véhicule est remonté jusqu'au niveau du véhicule sélectionné.► Attendez que le message d'écran disparaisse avant de continuer à rouler. <p>Si le message d'écran ne disparaît pas et qu'un signal d'alerte retentit également, la suspension AIRMATIC est en panne:</p> <ul style="list-style-type: none">► Ne roulez pas à plus de 50 mph (80 km/h) et rendez-vous immédiatement dans un atelier spécialisé qualifié. <p>I REMARQUE Risques de dommages au niveau des pneus et des ailes de l'essieu avant en cas de braquages du volant trop importants</p> <ul style="list-style-type: none">► Évitez les braquages du volant trop importants pendant la marche et restez attentif aux bruits de frottement.► En cas de bruits de frottement, arrêtez-vous en tenant compte des conditions de circulation et, si possible, réglez le niveau surélevé.

Messages sur le visuel	Causes et conséquences possibles et ► Solutions
	<ul style="list-style-type: none"> ► Réglez le niveau surélevé du véhicule(→ page 212). En fonction du défaut, le véhicule est relevé.
 <p data-bbox="195 410 328 433">Abaissement</p>	<ul style="list-style-type: none"> * Le niveau du véhicule peut être abaissé pour les raisons suivantes: <ul style="list-style-type: none"> • Vous avez sélectionné un autre programme de conduite. • Vous avez dépassé la limite de vitesse. • Vous avez modifié le niveau du véhicule en appuyant sur la touche.
 <p data-bbox="195 553 454 576">Relèvement du véhicule...</p>	<ul style="list-style-type: none"> * Le véhicule se règle sur le niveau sélectionné.
 <p data-bbox="195 696 454 745">Relèvement du véhicule... Veuillez patienter</p>	<ul style="list-style-type: none"> * Le niveau du véhicule est trop bas. Le véhicule est remonté jusqu'au niveau du véhicule sélectionné. <ul style="list-style-type: none"> ► Attendez que le message d'écran disparaisse avant de démarrer.

Messages sur le visuel	Causes et conséquences possibles et ► Solutions
 <p>Rouler plus lentement</p>	<p>* Vous roulez trop vite pour pouvoir régler le niveau du véhicule sélectionné.</p> <ul style="list-style-type: none"> ► Pour régler le niveau du véhicule, ne dépassez pas 37 mph (60 km/h).
<p>Aide stationnement active Aide aux manœuvres limitée cf. notice d'utilisation</p>	<p>* L'aide aux manœuvres de l'assistant de stationnement n'est momentanément pas disponible ou seulement de manière limitée.</p> <ul style="list-style-type: none"> ► Nettoyez tous les capteurs du système de stationnement et de caméras (→ page 370). ► Si le message d'écran reste affiché, rendez-vous dans un atelier qualifié.
<p>Aide au stationnement active et PARKTRONIC ne fonctionnent pas cf. notice d'utilisation</p>	<p>* Véhicules équipés de l'assistant de stationnement actif : l'assistant de stationnement actif et l'assistant de stationnement PARKTRONIC sont en panne.</p> <p>Véhicules sans assistant de stationnement actif : l'assistant de stationnement PARKTRONIC est en panne.</p> <ul style="list-style-type: none"> ► Arrêtez-vous en tenant compte des conditions de circulation et redémarrez le moteur. ► Si le message d'écran reste affiché, rendez-vous dans un atelier qualifié.

Systèmes de sécurité active

Messages sur le visuel	Causes et conséquences possibles et ► Solutions
<div data-bbox="203 295 360 378" data-label="Image"> </div> <div data-bbox="203 383 360 461" data-label="Image"> </div> <p data-bbox="194 471 452 518">pas dispo. pr l'instant cf. notice d'utilisation</p>	<p data-bbox="526 290 1118 315">* L'ABS et l'ESP® ne sont pas disponibles pour le moment.</p> <p data-bbox="545 326 1653 378">D'autres systèmes d'aide à la conduite et systèmes de sécurité active, tels que le BAS, peuvent également être momentanément indisponibles.</p> <p data-bbox="545 388 1672 440">Le système de freinage continue de fonctionner avec son efficacité normale. La distance de freinage peut s'allonger dans les situations de freinage d'urgence.</p> <div data-bbox="554 461 1690 502" data-label="Text"> <p>▲ ATTENTION Risque de dérapage en cas de défaut de l'ABS et de l'ESP®</p> </div> <p data-bbox="563 512 1635 538">Les roues peuvent se bloquer lors du freinage et l'ESP® ne peut pas procéder à la stabilisation du véhicule.</p> <p data-bbox="563 549 1653 595">La manœuvrabilité et le comportement au freinage du véhicule sont alors fortement compromis et la distance de freinage peut augmenter. En outre, d'autres systèmes de sécurité active sont désactivés.</p> <ul data-bbox="563 606 1635 688" style="list-style-type: none"> ► Parcourez un bref trajet légèrement sinueux à plus de 19 mph (30 km/h) en roulant prudemment. ► Si le message d'écran ne disparaît pas, rendez-vous immédiatement dans un atelier qualifié. Ce faisant, conduisez avec prudence.

Messages sur le visuel	Causes et conséquences possibles et ► Solutions
<div data-bbox="155 251 312 329" data-label="Image"> </div> <div data-bbox="155 335 312 420" data-label="Image"> </div> <p data-bbox="144 425 376 474">ne fonctionnent pas cf. notice d'utilisation</p>	<p data-bbox="474 249 805 273">* L'ABS et l'ESP® sont en panne.</p> <p data-bbox="491 283 1633 335">D'autres systèmes d'aide à la conduite et systèmes de sécurité active, tels que le BAS, peuvent également être en panne.</p> <p data-bbox="491 346 1626 397">Le système de freinage continue de fonctionner avec son efficacité normale. La distance de freinage peut s'allonger dans les situations de freinage d'urgence.</p> <div data-bbox="500 418 1646 456" data-label="Text"> <p>▲ ATTENTION Risque de dérapage en cas de défaut de l'ABS et de l'ESP®</p> </div> <p data-bbox="510 467 1578 495">Les roues peuvent se bloquer lors du freinage et l'ESP® ne peut pas procéder à la stabilisation du véhicule.</p> <p data-bbox="510 505 1607 557">La manœuvrabilité et le comportement au freinage du véhicule sont alors fortement compromis et la distance de freinage peut augmenter. En outre, d'autres systèmes de sécurité active sont désactivés.</p> <ul data-bbox="510 567 1245 629" style="list-style-type: none"> ► Continuez de rouler prudemment. ► Faites immédiatement contrôler l'ABS et l'ESP® par un atelier qualifié.
<div data-bbox="155 656 312 741" data-label="Image"> </div> <p data-bbox="144 746 408 795">pas disponible pour l'instant cf. notice d'utilisation</p>	<p data-bbox="474 656 953 680">* L'ESP® n'est momentanément pas disponible.</p> <p data-bbox="491 691 1633 742">D'autres systèmes d'aide à la conduite et systèmes de sécurité active, tels que le BAS, peuvent également être en panne.</p> <div data-bbox="500 763 1646 801" data-label="Text"> <p>▲ ATTENTION Risque de dérapage dû à un défaut dans l'ESP®</p> </div> <p data-bbox="510 812 1618 864">Si l'ESP® est en panne, il ne peut pas assurer la stabilisation du véhicule. En outre, d'autres systèmes de sécurité active sont désactivés.</p>

Messages sur le visuel	Causes et conséquences possibles et ► Solutions
	<ul style="list-style-type: none"> ► Parcourez un bref trajet légèrement sinueux à plus de 19 mph (30 km/h) en roulant prudemment. ► Si le message d'écran ne disparaît pas, rendez-vous immédiatement dans un atelier qualifié. Ce faisant, conduisez avec prudence.
 <p data-bbox="195 464 408 510">ne fonctionne pas cf. notice d'utilisation</p>	<p data-bbox="528 370 759 396">* L'ESP® est en panne.</p> <p data-bbox="547 407 1685 458">D'autres systèmes d'aide à la conduite et systèmes de sécurité active, tels que le BAS, peuvent également être en panne.</p> <p data-bbox="547 469 1677 521">Le système de freinage continue de fonctionner avec son efficacité normale. La distance de freinage peut s'allonger dans les situations de freinage d'urgence.</p> <div data-bbox="547 536 1703 578" style="background-color: #f0f0f0; padding: 5px;"> <p data-bbox="556 547 1206 572">▲ ATTENTION Risque de dérapage dû à un défaut dans l'ESP®</p> </div> <p data-bbox="565 588 1628 640">Si l'ESP® est en panne, il ne peut pas stabiliser la trajectoire du véhicule. ® En outre, d'autres systèmes de sécurité active sont désactivés.</p> <ul style="list-style-type: none"> ► Continuez de rouler prudemment. ► Faites contrôler l'ESP® par un atelier qualifié.

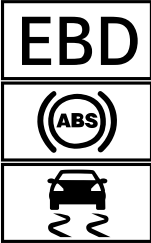
Messages sur le visuel	Causes et conséquences possibles et ► Solutions
 <p>ne fonctionnent pas cf. notice d'utilisation</p>	<p>* L'EBD, l'ABS et l'ESP® sont en panne. D'autres systèmes d'aide à la conduite et systèmes de sécurité active, tels que le BAS, peuvent également être en panne.</p> <p>▲ ATTENTION Risque de dérapage en cas de défaut de l'EBD, l'ABS et l'ESP®</p> <p>Les roues peuvent se bloquer lors du freinage et l'ESP® ne peut pas procéder à la stabilisation du véhicule. La manœuvrabilité et le comportement au freinage du véhicule sont alors fortement compromis et la distance de freinage peut augmenter. En outre, d'autres systèmes de sécurité active sont désactivés.</p> <ul style="list-style-type: none"> ► Continuez de rouler prudemment. ► Faites immédiatement contrôler le système de freinage par un atelier qualifié.
<p>Freinage d'urgence assisté Fonctionnement limité momentanément cf. notice d'utilisation</p>	<p>* Véhicules équipés du Pack Assistance à la conduite : le freinage d'urgence assisté actif avec fonction carrefour, l'assistant directionnel pour les manœuvres d'évitement ou le système PRE-SAFE® PLUS n'est momentanément pas disponible ou est partiellement disponible.</p> <p>Véhicules sans Pack Assistance à la conduite : le freinage d'urgence assisté actif n'est momentanément pas disponible.</p> <ul style="list-style-type: none"> ► Continuez de rouler. Dès que les conditions environnementales correspondent aux limites système, le système est de nouveau disponible. ► Si le message d'écran ne disparaît pas, arrêtez le véhicule en tenant compte des conditions de circulation et redémarrez le moteur.

Messages sur le visuel	Causes et conséquences possibles et ► Solutions
<p>Freinage d'urgence assisté Fonctionnement limité cf. notice d'utilisation</p>	<p>* Véhicules équipés du Pack Assistance à la conduite : le freinage d'urgence assisté actif avec fonction carrefour, l'assistant directionnel pour les manœuvres d'évitement ou le système PRE-SAFE® PLUS n'est momentanément pas disponible ou seulement de manière limitée.</p> <p>Véhicules sans Pack Assistance à la conduite : le freinage d'urgence assisté actif n'est momentanément pas disponible ou seulement de manière limitée.</p> <p>► Rendez-vous dans un atelier qualifié.</p>
<p>Capteurs radar encrassés cf. notice d'utilisation</p>	<p>* Les capteurs radar sont en panne. Causes possibles:</p> <ul style="list-style-type: none"> • Encrassement des capteurs • Fortes précipitations • Longs trajets interurbains sans circulation, parexemple dans le désert <p>Les systèmes d'aide à la conduite et systèmes de sécurité active peuvent être en panne ou momentanément indisponibles.</p> <p>Dès que les causes de l'anomalie sont supprimées, les systèmes d'aide à la conduite et systèmes de sécurité active sont de nouveau disponibles.</p> <p>Si le message d'écran ne disparaît pas:</p> <ul style="list-style-type: none"> ► Arrêtez-vous en tenant compte des conditions de circulation. ► Nettoyez tous les capteurs (→ page 370). ► Redémarrez le moteur.

Mercedes me connect

Messages sur le visuel	Causes et conséquences possibles et ► Solutions
<p>Mercedes me connect Services limités cf. notice d'utilisation</p>	<p>* Les fonctions du véhicule relatives à la détection des défauts sont limitées. Une ou plusieurs fonctions principales du système Mercedes me connect sont en panne.</p> <ul style="list-style-type: none">► Veuillez tenir compte des remarques sur la prise de diagnostic (→ page 28).► Rendez-vous dans un atelier qualifié.
 <p>ne fonctionne pas</p>	<p>* Une ou plusieurs fonctions principales du système Mercedes me connect ou du système d'appel d'urgence SOS sont en panne.</p> <ul style="list-style-type: none">► Rendez-vous dans un atelier qualifié.

Batterie

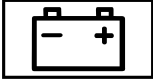
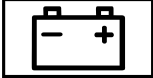

Messages sur le visuel	Causes et conséquences possibles et ► Solutions
 <p>Batterie 12 V cf. notice d'utilisation</p>	<p>* Le moteur est arrêté et l'état de charge est trop faible.</p> <ul style="list-style-type: none">► Arrêtez les consommateurs électriques qui ne sont pas indispensables. <p>Pour recharger la batterie 12 V:</p> <ul style="list-style-type: none">► Laissez tourner le moteur pendant quelques minutes ou effectuez un long trajet. <p>* Si le message apparaît alors que le moteur tourne, c'est que le réseau de bord est en panne.</p>

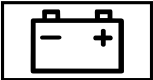

Messages sur le visuel	Causes et conséquences possibles et ► Solutions
 <p data-bbox="195 384 413 405">cf. notice d'utilisation</p>	<ul style="list-style-type: none"> <li data-bbox="547 249 944 270">► Rendez-vous dans un atelier qualifié. <p data-bbox="528 291 888 311">* La batterie 12 V ne se charge plus.</p> <div data-bbox="547 332 1696 453" style="border: 1px solid gray; padding: 5px;"> <p data-bbox="556 342 1443 363">! REMARQUE Risque de dommage au niveau du moteur en cas de poursuite du trajet</p> <ul style="list-style-type: none"> <li data-bbox="565 384 870 405">► Ne continuez pas de rouler. <li data-bbox="565 415 981 436">► Prenez contact avec un atelier qualifié. </div> <ul style="list-style-type: none"> <li data-bbox="547 467 1554 487">► Arrêtez-vous immédiatement en tenant compte des conditions de circulation et arrêtez le moteur. <li data-bbox="547 498 962 519">► Prenez contact avec un atelier qualifié.
 <p data-bbox="195 640 476 684">S'arrêter cf. notice d'utilisation</p>	<p data-bbox="528 548 1387 568">* La batterie 12 V ne se charge plus et l'état de charge qu'elle a atteint est trop faible.</p> <div data-bbox="547 589 1696 710" style="border: 1px solid gray; padding: 5px;"> <p data-bbox="556 599 1443 620">! REMARQUE Risque de dommage au niveau du moteur en cas de poursuite du trajet</p> <ul style="list-style-type: none"> <li data-bbox="565 641 870 662">► Ne continuez pas de rouler. <li data-bbox="565 672 981 693">► Prenez contact avec un atelier qualifié. </div> <ul style="list-style-type: none"> <li data-bbox="547 726 1628 746">► Arrêtez-vous immédiatement en tenant compte des conditions de circulation. Ne continuez pas de rouler. <li data-bbox="547 757 759 778">► Arrêtez le moteur. <li data-bbox="547 788 962 809">► Prenez contact avec un atelier qualifié.

Messages sur le visuel	Causes et conséquences possibles et ► Solutions
 <p>Arrêter véhicule Laisser tourner moteur</p>	<p>* L'état de charge de la batterie 12 V est trop faible.</p> <ul style="list-style-type: none">► Arrêtez-vous immédiatement en tenant compte des conditions de circulation. Ne continuez pas de rouler.► Laissez tourner le moteur.► Lorsque le message d'écran disparaît: continuez à rouler.► Si le message d'écran ne disparaît pas: prenez contact avec un atelier qualifié.

Système de contrôle de la pression des pneus

Messages sur le visuel	Causes et conséquences possibles et ► Solutions
<p>Contrôle pression pneus pas disponible pour l'instant</p>	<p>* Une source radio puissante perturbe le système. Le système ne reçoit aucun signal des capteurs de pression de pneu. Le système de contrôle de la pression des pneus n'est momentanément pas disponible.</p> <p>Le système de contrôle de la pression des pneus se réactive automatiquement dès que la cause de la défaillance est éliminée.</p> <ul style="list-style-type: none">► Continuez de rouler.
<p>Contrôle pression pneus ne fonctionne pas</p>	<p>* Le système de contrôle de la pression des pneus est en panne.</p> <div style="border: 1px solid black; padding: 5px;"><p>⚠ ATTENTION Risque d'accident en cas de défaillance du système de contrôle de la pression des pneus</p><p>Le système de contrôle de la pression des pneus ne peut pas vous prévenir correctement en cas de perte de pression dans un ou plusieurs pneus.</p></div>

Messages sur le visuel	Causes et conséquences possibles et ► Solutions
	<p>Des pneus avec une pression de pneu trop basse peuvent compromettre, par exemple le comportement routier ainsi que la manœuvrabilité et le comportement au freinage du véhicule.</p> <p>► Faites contrôler le système de contrôle de la pression des pneus par un atelier qualifié.</p>
<p>Contrôle pression pneus ne fonctionne pas Pas de capteurs roue</p>	<p>* Les roues qui ont été montées n'ont pas de capteur de pression de pneu approprié. Le système de contrôle de la pression des pneus est désactivé.</p> <p>► Montez des roues munies de capteurs de pression de pneu appropriés.</p>
 <p>Pas de capteurs roue</p>	<p>* Il n'y a pas de signal du capteur de pression de pneu au niveau d'un ou plusieurs pneus. Aucune valeur de pression n'est affichée au niveau du ou des pneus concernés.</p> <p>► Faites remplacer le ou les capteurs de pression de pneu défectueux par un atelier qualifié.</p>
 <p>Contrôler pneus</p>	<p>* La pression de pneu a fortement baissé. La position de la ou des roues concernées est indiquée. En outre, un signal d'alerte retentit.</p> <p>⚠ ATTENTION Risque d'accident en raison d'une pression de pneu trop basse</p> <ul style="list-style-type: none"> • Les pneus risquent d'éclater. • Les pneus peuvent s'user de manière excessive et/ou irrégulière. • Le comportement routier ainsi que la manœuvrabilité et le comportement au freinage du véhicule peuvent être fortement compromis.

Messages sur le visuel	Causes et conséquences possibles et ► Solutions
	<p data-bbox="513 256 1036 280">Vous risquez alors de perdre le contrôle du véhicule.</p> <ul style="list-style-type: none"> <li data-bbox="513 291 1082 314">► Tenez compte des pressions de pneu recommandées. <li data-bbox="513 325 972 349">► Adaptez la pression de pneu si nécessaire. <ul style="list-style-type: none"> <li data-bbox="495 377 1197 400">► Arrêtez le véhicule en tenant compte des conditions de circulation. <li data-bbox="495 411 1110 435">► Contrôlez la pression de pneu (→ page 400) et les pneus.
 <p data-bbox="144 547 389 570">Corriger pression pneus</p>	<p data-bbox="476 453 1594 501">* La pression d'un ou plusieurs pneus est insuffisante ou la différence de pression de pneu entre les différentes roues est très importante.</p> <ul style="list-style-type: none"> <li data-bbox="495 511 1105 535">► Contrôlez la pression de pneu et corrigez-la si nécessaire. <li data-bbox="495 545 1631 593">► En cas de réglage correct de la pression de pneu, redémarrez le système de contrôle de la pression des pneus (→ page 405).
 <p data-bbox="144 708 395 732">Attention pneu(s) défect.</p>	<p data-bbox="476 615 1622 663">* La pression de pneu d'un ou plusieurs pneus baisse brusquement. La position de la ou des roues concernées est indiquée.</p> <div data-bbox="500 684 1646 723" style="background-color: #cccccc; padding: 5px;"> <p data-bbox="506 692 1323 715">▲ ATTENTION Risque d'accident en cas de conduite avec des pneus dégonflés</p> </div> <ul style="list-style-type: none"> <li data-bbox="519 733 1042 757">• Les pneus peuvent surchauffer et s'endommager. <li data-bbox="519 767 1609 815">• Le comportement routier ainsi que la manœuvrabilité et le comportement au freinage du véhicule peuvent être fortement compromis. <p data-bbox="513 832 1036 856">Vous risquez alors de perdre le contrôle du véhicule.</p>

Messages sur le visuel	Causes et conséquences possibles et ► Solutions
	<ul style="list-style-type: none"> ► Ne roulez pas avec un pneu dégonflé. ► En cas de pneus MOExtended dégonflés, n'excédez pas la distance pouvant être parcourue en mode de secours et la vitesse maximale autorisée. ► Respectez les consignes en cas de crevaison. <p>Consignes en cas de crevaison (→ page 375).</p> <ul style="list-style-type: none"> ► Arrêtez le véhicule en tenant compte des conditions de circulation. ► Contrôlez les pneus.
Surchauffe pneu(s)	<p>* Au moins un pneu a subi une surchauffe. Les pneus concernés sont affichés en rouge. Dans le cas de températures s'approchant de la valeur limite, les pneus sont affichés en orange.</p> <div style="background-color: #f0f0f0; padding: 5px;"> <p>⚠ ATTENTION Risque d'accident en cas de conduite avec des pneus ayant subi une surchauffe</p> <p>Des pneus ayant subi une surchauffe risquent d'éclater.</p> <ul style="list-style-type: none"> ► Réduisez votre vitesse pour que les pneus refroidissent. </div>
Ralentir	<p>* Au moins un pneu a subi une surchauffe. Les pneus concernés sont affichés en rouge. Dans le cas de températures s'approchant de la valeur limite, les pneus sont affichés en orange.</p> <div style="background-color: #f0f0f0; padding: 5px;"> <p>⚠ ATTENTION Risque d'accident en cas de conduite avec des pneus ayant subi une surchauffe</p> <p>Des pneus ayant subi une surchauffe risquent d'éclater.</p> </div>

Messages sur le visuel	Causes et conséquences possibles et ► Solutions
	<p>► Réduisez votre vitesse pour que les pneus refroidissent.</p>



Avertisseur de perte de pression des pneus



Messages sur le visuel	Causes et conséquences possibles et ► Solutions
<p>Pression pneus Contrôler pneus</p>	<p>* Uniquement pour le Canada: L'avertisseur de perte de pression des pneus a détecté une forte baisse de pression.</p> <p>▲ ATTENTION Risque d'accident en raison d'une pression de pneu trop basse</p> <ul style="list-style-type: none">• Les pneus risquent d'éclater.• Les pneus peuvent s'user de manière excessive et/ou irrégulière.• Le comportement routier ainsi que la manœuvrabilité et le comportement au freinage du véhicule peuvent être fortement compromis. <p>Vous risquez alors de perdre le contrôle du véhicule.</p> <p>► Tenez compte des pressions de pneu recommandées.</p> <p>► Adaptez la pression de pneu si nécessaire.</p> <p>► Arrêtez le véhicule en tenant compte des conditions de circulation.</p> <p>► Contrôlez la pression de pneu (→ page 400) et les pneus.</p>

Messages sur le visuel	Causes et conséquences possibles et ► Solutions
	<ul style="list-style-type: none"> ► En cas de réglage correct de la pression de pneu, redémarrez l'avertisseur de perte de pression des pneus (→ page 406).
Surveillance pression pneus Redémarrer système après contrôle press.	<ul style="list-style-type: none"> * Uniquement pour le Canada: Un message d'écran de l'avertisseur de perte de pression des pneus s'est affiché sur l'écran et le système n'a pas été redémarré depuis. ► En cas de réglage correct de la pression de pneu, redémarrez l'avertisseur de perte de pression des pneus (→ page 406).
Surveillance pression pneus ne fonctionne pas	<ul style="list-style-type: none"> * Uniquement pour le Canada: L'avertisseur de perte de pression des pneus est en panne. ► Rendez-vous dans un atelier qualifié.

Huile moteur

Messages sur le visuel	Causes et conséquences possibles et ► Solutions
 <p>A la station-service: contrôler niveau huile moteur</p>	<ul style="list-style-type: none"> * Le niveau d'huile moteur est descendu à la valeur minimale. <div style="border: 1px solid black; padding: 5px; margin-top: 10px;"> <p>! REMARQUE Dommage au niveau du moteur dû à des trajets effectués avec un niveau d'huile moteur trop bas</p> <ul style="list-style-type: none"> ► Evitez les longs trajets si le niveau d'huile moteur est trop bas. </div>

Messages sur le visuel	Causes et conséquences possibles et ► Solutions
	<p>► Contrôlez le niveau d'huile moteur au prochain ravitaillement.</p> <p>Faites l'appoint d'huile moteur (→ page 363).</p> <p>Remarques sur l'huile moteur (→ page 440).</p>
 <p>A la station-service: ajouter 1 quart d'huile moteur</p>	<p>* Message d'écran uniquement pour certaines motorisations: Le niveau d'huile moteur est descendu à la valeur minimale.</p> <div data-bbox="495 443 1648 511" style="border: 1px solid black; padding: 5px;"> <p>! REMARQUE Dommage au niveau du moteur dû à des trajets effectués avec un niveau d'huile moteur trop bas</p> </div> <div data-bbox="495 514 1648 555" style="border: 1px solid black; padding: 5px;"> <p>► Evitez les longs trajets si le niveau d'huile moteur est trop bas.</p> </div> <p>► A la prochaine station-service, ajoutez 1,1 US qt (1 l) d'huile moteur (→ page 363).</p> <p>Remarques sur l'huile moteur (→ page 440).</p>
 <p>Niveau huile moteur Baisser niveau huile</p>	<p>* Message d'écran uniquement pour certaines motorisations: Le niveau d'huile moteur est trop élevé.</p> <div data-bbox="495 733 1648 801" style="border: 1px solid black; padding: 5px;"> <p>! REMARQUE Dommage au niveau du moteur dû à des trajets effectués avec un niveau d'huile moteur trop élevé</p> </div> <div data-bbox="495 804 1648 845" style="border: 1px solid black; padding: 5px;"> <p>► Evitez les longs trajets si le niveau d'huile moteur est trop élevé.</p> </div>

Messages sur le visuel	Causes et conséquences possibles et ► Solutions
 <p data-bbox="195 384 473 433">Niveau huile moteur S'arrêter Couper moteur</p>	<p data-bbox="543 249 1517 272">► Rendez-vous immédiatement dans un atelier qualifié et faites baisser le niveau d'huile moteur.</p> <p data-bbox="524 291 1142 350">* Message d'écran uniquement pour certaines motorisations: Le niveau d'huile moteur est trop bas.</p> <div data-bbox="550 370 1696 479" style="border: 1px solid black; padding: 5px;"> <p data-bbox="559 376 1665 425">! REMARQUE Dommages au niveau du moteur dû à des trajets effectués avec un niveau d'huile moteur trop bas</p> <p data-bbox="559 443 1221 469">► Evitez les longs trajets si le niveau d'huile moteur est trop bas.</p> </div> <ul data-bbox="543 495 1631 624" style="list-style-type: none"> <li data-bbox="543 495 1631 521">► Arrêtez-vous immédiatement en tenant compte des conditions de circulation. Ne continuez pas de rouler. <li data-bbox="543 531 759 557">► Arrêtez le moteur. <li data-bbox="543 567 1105 593">► Ajoutez 1,1 US qt (1 l) d'huile moteur (→ page 363). <li data-bbox="543 603 929 624">► Contrôlez le niveau d'huile moteur. <p data-bbox="543 643 994 669">Remarques sur l'huile moteur (→ page 440).</p>
 <p data-bbox="195 778 463 826">Press. huile moteur S'arrêter Couper moteur</p>	<p data-bbox="524 684 1142 743">* Message d'écran uniquement pour certaines motorisations: La pression d'huile est trop faible.</p> <div data-bbox="550 764 1696 846" style="border: 1px solid black; padding: 5px;"> <p data-bbox="559 769 1655 795">! REMARQUE Endommagement du moteur dû à des trajets effectués avec une pression d'huile trop basse</p> <p data-bbox="559 811 1119 837">► Evitez de rouler si la pression d'huile est trop basse.</p> </div>

Messages sur le visuel	Causes et conséquences possibles et ► Solutions
	<ul style="list-style-type: none"> ► Arrêtez-vous immédiatement en tenant compte des conditions de circulation. Ne continuez pas de rouler. ► Prenez contact avec un atelier qualifié.
<div style="text-align: center;">  </div> <p>Mesure niveau huile moteur impossible</p>	<p>* La liaison électrique avec le capteur de niveau de remplissage est interrompue ou le capteur de niveau de remplissage est défectueux.</p> <ul style="list-style-type: none"> ► Rendez-vous dans un atelier qualifié.

Voyants de contrôle et d'alerte

Vue d'ensemble des voyants de contrôle et d'alerte

Lorsque vous mettez le contact, certains systèmes effectuent un autodiagnostic. Certains voyants de contrôle et d'alerte peuvent alors s'allumer ou clignoter momentanément. Cela n'est pas critique. Les voyants de contrôle et d'alerte ne signalent un défaut que s'ils s'allument ou clignotent après le démarrage du moteur ou pendant la marche.

Ecran pour les instruments standard

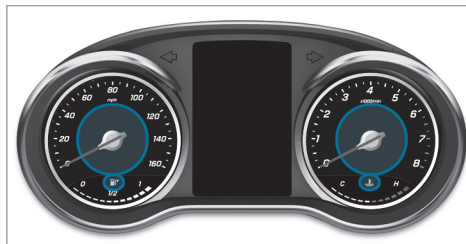

Ecran pour les instruments dans le poste de conduite Widescreen

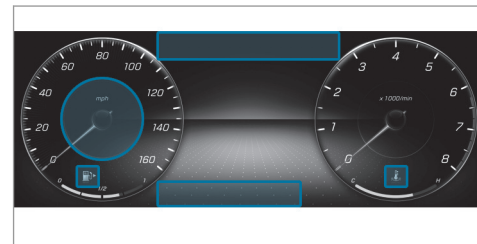

La position des voyants qui se trouvent sur l'écran pour les instruments peut différer de l'exemple en fonction du réglage de l'écran.

Voyants de contrôle et d'alerte:



Système de retenue (→ page 498)



Ceintures de sécurité (→ page 498)



Direction assistée (→ page 499)



Température du liquide de refroidissement (→ page 500)



Diagnostic moteur (→ page 500)



Défaut électrique (→ page 500)



Réserve de carburant avec indicateur de position du bouchon du réservoir (→ page 500)



Etats-Unis: frein de stationnement électrique (voyant rouge) (→ page 504)



Canada: frein de stationnement électrique (voyant rouge) (→ page 504)



Frein de stationnement électrique (voyant orange) (→ page 504)



Etats-Unis: système de freinage à récupération d'énergie (RBS) (→ page 504)



Canada: freins (voyant orange) (→ page 504)



Etats-Unis: freins (voyant rouge) (→ page 504)



Canada: freins (voyant rouge) (→ page 504)



Alerte de distance (→ page 507)



AIRMATIC (→ page 507)



DYNAMIC BODY CONTROL (→ page 507)



ABS (→ page 508)



ESP® (→ page 508)



ESP® OFF (→ page 508)



Système de contrôle de la pression des pneus (→ page 511)



Feux de position (→ page 126)



Feux de croisement (→ page 126)



Feux de route (→ page 127)





Clignotants (→ page 127)



Eclairage antibrouillard arrière (→ page 126)

Sécurité des occupants

Voyants de contrôle et d'alerte	Causes et conséquences possibles et ► Solutions
 <p>Voyant d'alerte des systèmes de retenue</p>	<p>* Le voyant d'alerte rouge du système de retenue est allumé alors que le moteur tourne. Le système de retenue est en panne (→ page 41).</p> <div style="border: 1px solid gray; padding: 5px; margin: 10px 0;"> <p>▲ ATTENTION Risque de blessure dû à des dysfonctionnements au niveau du système de retenue</p> <p>Des éléments du système de retenue peuvent être activés par inadvertance ou ne pas se déclencher comme prévu en cas d'accident.</p> <p>► Faites immédiatement contrôler et réparer le système de retenue par un atelier qualifié.</p> </div> <p>► Continuez de rouler prudemment.</p> <p>► Tenez compte des messages sur l'écran multifonction.</p> <p>► Rendez-vous immédiatement dans un atelier qualifié.</p>
 <p>Voyant d'alerte des ceintures de sécurité</p>	<p>* Le voyant rouge d'alerte des ceintures de sécurité clignote et un signal d'alerte périodique retentit.</p> <p>ou</p> <p>Le voyant rouge d'alerte des ceintures de sécurité s'allume pendant 6 secondes après le démarrage du moteur. En outre, un signal d'alerte périodique peut retentir.</p> <p>Le voyant rouge d'alerte des ceintures de sécurité clignote et un signal d'alerte périodique retentit :</p> <p>Le conducteur ou le passager n'ont pas bouclé leur ceinture de sécurité pendant la marche.</p> <p>► Bouclez votre ceinture de sécurité (→ page 45).</p>

Voyants de contrôle et d'alerte	Causes et conséquences possibles et ► Solutions
	<p>Des objets se trouvent sur le siège passager.</p> <p>► Enlevez les objets qui se trouvent sur le siège passager.</p> <p>Le voyant rouge d'alerte des ceintures de sécurité s'allume après le démarrage du moteur :</p> <p>En outre, un signal d'alerte périodique peut retentir.</p> <p>Le voyant rouge d'alerte des ceintures de sécurité sert à attirer l'attention du conducteur et celle du passager sur le fait qu'ils doivent boucler leur ceinture de sécurité.</p> <p>► Bouclez votre ceinture de sécurité (→ page 45).</p> <p>Des objets posés sur le siège passager peuvent empêcher le voyant rouge d'alerte des ceintures de sécurité de s'éteindre.</p>

Véhicule

Voyants de contrôle et d'alerte	Causes et conséquences possibles et ► Solutions
 <p>Voyant d'alerte de la direction assistée (voyant rouge)</p>	<p>* Le voyant rouge d'alerte de la direction assistée s'allume alors que le moteur tourne. L'assistance ou la direction est en panne.</p> <p>⚠ ATTENTION Risque d'accident dû à une manœuvrabilité limitée</p> <p>Si la direction ne fonctionne plus correctement, la sécurité de fonctionnement du véhicule est compromise.</p>

Voyants de contrôle et d'alerte	Causes et conséquences possibles et ► Solutions
	<ul style="list-style-type: none">► Arrêtez-vous immédiatement en tenant compte des conditions de circulation. Ne continuez pas de rouler.► Prenez contact avec un atelier qualifié. <p>► Tenez compte des messages sur l'écran multifonction.</p>

Moteur



Voyants de contrôle et d'alerte	Causes et conséquences possibles et ► Solutions
 <p>Voyant d'alerte du liquide de refroidissement</p>	<p>* Le voyant rouge d'alerte du liquide de refroidissement s'allume alors que le moteur tourne.</p> <p>Causes possibles:</p> <ul style="list-style-type: none">• Capteur de température défectueux• Niveau de liquide de refroidissement trop bas• Arrivée d'air jusqu'au radiateur moteur obstruée• Ventilateur du radiateur moteur défectueux• Pompe à liquide de refroidissement défectueuse <p>Si un signal d'alerte retentit également, la température du liquide de refroidissement est supérieure à la température maximale autorisée.</p>

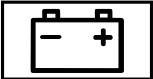

Voyants de contrôle et d'alerte	Causes et conséquences possibles et ► Solutions
	<p>▲ ATTENTION Risque de brûlure lié à l'ouverture du capot moteur</p> <p>Si vous ouvrez le capot moteur après que le moteur a subi une surchauffe ou après un incendie dans le compartiment moteur, les problèmes suivants peuvent survenir:</p> <ul style="list-style-type: none"> • Vous pouvez entrer en contact avec des gaz brûlants. • Vous pouvez entrer en contact avec d'autres ingrédients et lubrifiants qui s'échappent. <p>► Avant d'ouvrir le capot moteur, laissez refroidir le moteur ayant subi une surchauffe.</p> <p>► Dans le cas d'un incendie dans le compartiment moteur, laissez le capot moteur fermé et prévenez les pompiers.</p> <p>► Arrêtez-vous immédiatement en tenant compte des conditions de circulation et arrêtez le moteur. Ne continuez pas de rouler.</p> <p>► Tenez compte des messages sur l'écran multifonction.</p> <p>Si l'affichage de la température du liquide de refroidissement se situe à l'extrémité inférieure de l'échelle de température:</p> <p>► Prenez contact avec un atelier qualifié.</p> <p>Si l'affichage de la température du liquide de refroidissement se situe à l'extrémité supérieure de l'échelle de température:</p> <p>► Quittez le véhicule et tenez-vous éloigné du véhicule jusqu'à ce que le moteur ait refroidi.</p>

Voyants de contrôle et d'alerte	Causes et conséquences possibles et ► Solutions
	<ul style="list-style-type: none">► Contrôlez le niveau de liquide de refroidissement (→ page 364).► Assurez-vous que l'arrivée d'air jusqu'au radiateur moteur n'est pas obstruée.► Roulez jusqu'à l'atelier qualifié le plus proche en évitant toute charge importante du moteur. Ce faisant, veillez à ce que l'affichage de la température du liquide de refroidissement reste au-dessous de la zone rouge.
 <p>Voyant d'alerte de diagnostic moteur</p>	<p>* Le voyant orange d'alerte de diagnostic moteur s'allume alors que le moteur tourne. Il y a un défaut au niveau du moteur, du système d'échappement ou du système d'alimentation en carburant. Un tel défaut peut avoir pour conséquence le dépassement des valeurs limites d'émission et le passage du moteur en mode fonctionnement de secours.</p> <p>Dans certains Etats fédéraux, vous devez, en raison de dispositions légales, immédiatement vous rendre dans un atelier qualifié lorsque le voyant orange d'alerte de diagnostic moteur est allumé.</p> <ul style="list-style-type: none">► Faites contrôler le véhicule dès que possible par un atelier qualifié.
 <p>Voyant d'alerte de défaut électrique</p>	<p>* Le voyant rouge d'alerte de défaut électrique est allumé. La partie électrique présente un défaut.</p> <ul style="list-style-type: none">► Tenez compte des messages qui apparaissent sur l'écran multifonction.

Voyants de contrôle et d'alerte	Causes et conséquences possibles et ► Solutions
 <p data-bbox="195 366 462 415">Voyant d'alerte de réserve de carburant</p>	<p data-bbox="513 275 1313 298">* Le voyant orange d'alerte de réserve de carburant clignote pendant la marche.</p> <p data-bbox="528 311 559 329">ou</p> <p data-bbox="528 344 1397 367">Le voyant orange d'alerte de réserve de carburant s'allume alors que le moteur tourne.</p> <p data-bbox="528 370 1384 393">Le voyant orange d'alerte de réserve de carburant clignote pendant la marche :</p> <p data-bbox="528 407 1692 453">Une perte de pression est survenue dans le système d'alimentation en carburant. Le bouchon de réservoir n'est pas correctement fermé ou le système d'alimentation en carburant n'est pas étanche.</p> <ul data-bbox="528 467 885 490" style="list-style-type: none">► Fermez le bouchon de réservoir. <p data-bbox="528 516 1105 539">Si le bouchon de réservoir était déjà correctement fermé:</p> <ul data-bbox="528 553 931 576" style="list-style-type: none">► Rendez-vous dans un atelier qualifié. <p data-bbox="528 579 1472 601">Le voyant orange d'alerte de réserve de carburant s'allume alors que le moteur tourne :</p> <p data-bbox="528 615 1049 638">Le niveau de carburant a atteint la plage de réserve.</p> <ul data-bbox="528 651 783 674" style="list-style-type: none">► Ravitaillez le véhicule.

Freinage

Voyants de contrôle et d'alerte	Causes et conséquences possibles et ► Solutions
<p data-bbox="155 319 310 399"></p> <p data-bbox="144 408 426 508">Voyant du frein de stationnement électrique (rouge) (uniquement pour les Etats-Unis)</p> <p data-bbox="155 516 310 597"></p> <p data-bbox="144 606 413 706">Voyant du frein de stationnement électrique (rouge) (uniquement pour le Canada)</p> <p data-bbox="155 714 310 795"></p> <p data-bbox="144 803 419 855">Voyant du frein de stationnement électrique (orange)</p>	<p data-bbox="463 313 1241 337">* Le voyant rouge du frein de stationnement électrique clignote ou est allumé.</p> <p data-bbox="476 346 1398 369">En cas de défaut, le voyant orange du frein de stationnement électrique est en outre allumé.</p> <ul data-bbox="476 378 1227 401" style="list-style-type: none"><li data-bbox="476 378 1227 401">► Tenez compte des messages qui apparaissent sur l'écran multifonction.

Voyants de contrôle et d'alerte	Causes et conséquences possibles et ► Solutions
<div data-bbox="205 277 362 360" data-label="Image"> </div> <p data-bbox="195 367 476 471">Voyant d'alerte du système de freinage à récupération d'énergie (uniquement pour les Etats-Unis)</p> <div data-bbox="205 477 362 560" data-label="Image"> </div> <p data-bbox="195 567 454 644">Voyant d'alerte des freins (voyant orange) (uniquement pour le Canada)</p>	<p data-bbox="519 274 1677 326">* Le voyant orange d'alerte  (uniquement pour les Etats-Unis) ou le voyant orange d'alerte des freins  (uniquement pour le Canada) est allumé alors que le moteur tourne.</p> <div data-bbox="532 344 1696 495" data-label="Complex-Block" style="border: 1px solid gray; padding: 5px;"> <p data-bbox="541 353 1354 380">▲ ATTENTION Risque d'accident en cas de défaut dans le système de freinage</p> <p data-bbox="547 394 1517 421">Lorsque le système de freinage est en panne, le comportement au freinage peut être compromis.</p> <ul data-bbox="547 428 1356 487" style="list-style-type: none"> <li data-bbox="547 428 920 455">► Continuez de rouler prudemment. <li data-bbox="547 462 1356 487">► Faites immédiatement contrôler le système de freinage par un atelier qualifié. </div> <ul data-bbox="528 515 1674 634" style="list-style-type: none"> <li data-bbox="528 515 1674 567">► Continuez à rouler avec précaution à une vitesse adaptée et en maintenant une distance suffisante par rapport au véhicule qui précède. <li data-bbox="528 573 1313 600">► Si un message d'écran apparaît sur l'écran multifonction, tenez-en compte. <li data-bbox="528 607 929 634">► Rendez-vous dans un atelier qualifié.

Voyants de contrôle et d'alerte



Voyant d'alerte des freins
(Etats-Unis uniquement)



Voyant d'alerte des freins
(Canada uniquement)

Causes et conséquences possibles et ► Solutions

* Le voyant rouge d'alerte des freins s'allume alors que le moteur tourne.

Causes possibles:

- L'amplification de la force de freinage est en panne et le comportement au freinage du véhicule peut se modifier.
- Il n'y a pas suffisamment de liquide de frein dans le réservoir de liquide de frein.

► Tenez compte des messages qui apparaissent sur l'écran multifonction.

▲ ATTENTION Risque d'accident et de blessure en cas de défaut de l'amplification de la force de freinage

Lorsque l'amplification de la force de freinage est en panne, vous devez éventuellement appliquer un effort de freinage plus important sur la pédale de frein pour freiner. Le comportement au freinage peut être compromis. La distance de freinage peut s'allonger dans les situations de freinage d'urgence.

- Arrêtez-vous immédiatement en tenant compte des conditions de circulation. Ne continuez pas à rouler!
- Prenez contact avec un atelier qualifié.



▲ ATTENTION Risque d'accident en cas de niveau de liquide de frein bas

Si le niveau de liquide de frein est trop bas, l'effet de freinage et donc le comportement au freinage peuvent être compromis.



- Arrêtez-vous immédiatement en tenant compte des conditions de circulation. Ne continuez pas de rouler.
- Prenez contact avec un atelier qualifié.

Voyants de contrôle et d'alerte	Causes et conséquences possibles et ► Solutions
	► Ne faites pas l'appoint de liquide de frein.

Systèmes d'aide à la conduite

Voyants de contrôle et d'alerte	Causes et conséquences possibles et ► Solutions
 <p>Voyant d'alerte de distance</p>	<p>* Le voyant rouge d'alerte de distance s'allume pendant la marche. La distance par rapport au véhicule qui précède est trop faible pour la vitesse sélectionnée. Si un signal d'alerte retentit également, c'est que vous vous rapprochez d'un obstacle à une vitesse trop élevée.</p> <ul style="list-style-type: none"> ► Soyez prêt à freiner. ► Augmentez la distance. <p>Fonctionnement du freinage d'urgence assisté actif (→ page 197).</p>
 <p>Voyant d'alerte du train de roulement (voyant orange)</p>	<p>* Le voyant d'alerte orange de la suspension AIRMATIC est allumé. Le voyant d'alerte orange de la suspension DYNAMIC BODY CONTROL est allumé. La suspension AIRMATIC présente un défaut. La suspension DYNAMIC BODY CONTROL présente un défaut.</p> <ul style="list-style-type: none"> ► Tenez compte des messages sur l'écran multifonction.

Systemes de sécurité active

Voyants de contrôle et d'alerte	Causes et conséquences possibles et ► Solutions
 <p>Voyant d'alerte ABS</p>	<p>* Le voyant orange d'alerte ABS est allumé alors que le moteur tourne. L'ABS est en panne.</p> <p>Si un signal d'alerte retentit également, c'est que l'EBD est en panne.</p> <p>D'autres systèmes d'aide à la conduite et systèmes de sécurité active peuvent également être en panne.</p> <p>► Tenez compte des messages qui apparaissent sur l'écran multifonction.</p> <p>▲ ATTENTION Risque de dérapage en cas de défaut de l'EBD ou de l'ABS</p> <p>Les roues peuvent se bloquer au freinage.</p> <p>La manœuvrabilité et le comportement au freinage du véhicule sont alors fortement compromis et la distance de freinage peut augmenter. En outre, d'autres systèmes de sécurité active sont désactivés.</p> <p>► Continuez de rouler prudemment.</p> <p>► Faites immédiatement contrôler le système de freinage par un atelier qualifié.</p>
 <p>Voyant d'alerte ESP®</p>	<p>* Le voyant orange d'alerte ESP® clignote pendant la marche.</p> <p>ou</p> <p>Le voyant orange d'alerte ESP® est allumé alors que le moteur tourne.</p> <p>Le voyant orange d'alerte ESP® clignote pendant la marche :</p> <p>Une ou plusieurs roues ont atteint leur limite d'adhérence (→ page 176).</p>

Voyants de contrôle et d'alerte	Causes et conséquences possibles et ► Solutions
	<p>► Adaptez votre style de conduite aux conditions routières et météorologiques. Le voyant orange d'alerte ESP® est allumé alors que le moteur tourne : L'ESP® est en panne. D'autres systèmes d'aide à la conduite et systèmes de sécurité active, tels que le BAS, peuvent également être en panne.</p> <p>► Tenez compte des messages sur l'écran multifonction.</p> <p>▲ ATTENTION Risque de dérapage dû à un défaut dans l'ESP®</p> <p>Si l'ESP® est en panne, il ne peut pas stabiliser la trajectoire du véhicule. ® En outre, d'autres systèmes de sécurité active sont désactivés.</p> <p>► Continuez de rouler prudemment. ► Faites contrôler l'ESP® par un atelier qualifié.</p>
 <p>Voyant d'alerte ESP® OFF</p>	<p>* Le voyant orange d'alerte ESP® OFF est allumé alors que le moteur tourne. L'ESP® est désactivé. D'autres systèmes d'aide à la conduite et systèmes de sécurité active peuvent également être sans fonction.</p>

Voyants de contrôle et d'alerte	Causes et conséquences possibles et ► Solutions
	<p data-bbox="482 280 1652 317">▲ ATTENTION Risque de dérapage en cas de conduite avec l'ESP® désactivé</p> <p data-bbox="482 325 1652 381">L'ESP® ne peut pas procéder à la stabilisation du véhicule. En outre, d'autres systèmes de sécurité active ne sont disponibles que de manière limitée.</p> <ul data-bbox="482 389 1652 456" style="list-style-type: none"><li data-bbox="482 389 1652 415">► Continuez de rouler prudemment.<li data-bbox="482 423 1652 456">► Désactivez l'ESP® uniquement tant que la situation l'exige. <p data-bbox="482 475 1652 508">Si l'ESP® ne peut pas être activé, l'ESP® est en panne.</p> <ul data-bbox="482 516 1652 550" style="list-style-type: none"><li data-bbox="482 516 1652 550">► Faites immédiatement contrôler l'ESP® par un atelier qualifié. <p data-bbox="482 568 1652 599">► Tenez compte des remarques relatives à la désactivation de l'ESP® (→ page 176).</p>

Système de contrôle de la pression des pneus

Voyants de contrôle et d'alerte



Voyant d'alerte du système de contrôle de la pression des pneus

Causes et conséquences possibles et ► Solutions

* Le voyant orange d'alerte du système de contrôle de la pression des pneus (perte de pression/défaut) clignote pendant 1 minute environ puis reste allumé en permanence.

ou

Le voyant orange d'alerte du système de contrôle de la pression des pneus (perte de pression/défaut) s'allume.

Le voyant orange d'alerte du système de contrôle de la pression des pneus (perte de pression/défaut) clignote pendant 1 minute environ puis reste allumé en permanence :

Le système de contrôle de la pression des pneus est en panne.

▲ ATTENTION Risque d'accident en cas de défaillance du système de contrôle de la pression des pneus

Le système de contrôle de la pression des pneus ne peut pas vous prévenir correctement en cas de perte de pression dans un ou plusieurs pneus.

Des pneus avec une pression de pneu trop basse peuvent compromettre, par exemple le comportement routier ainsi que la manœuvrabilité et le comportement au freinage du véhicule.

► Faites contrôler le système de contrôle de la pression des pneus par un atelier qualifié.

Le voyant orange d'alerte du système de contrôle de la pression des pneus (perte de pression/défaut) est allumé :

Le système de contrôle de la pression des pneus a détecté une baisse de pression dans un ou plusieurs pneus.

Voyants de contrôle et d'alerte	Causes et conséquences possibles et ► Solutions
	<p data-bbox="482 277 1650 319">▲ ATTENTION Risque d'accident en raison d'une pression de pneu trop basse</p> <ul data-bbox="500 324 1594 443" style="list-style-type: none">• Les pneus risquent d'éclater.• Les pneus peuvent s'user de manière excessive et/ou irrégulière.• Le comportement routier ainsi que la manœuvrabilité et le comportement au freinage du véhicule peuvent être fortement compromis. <p data-bbox="495 459 1020 484">Vous risquez alors de perdre le contrôle du véhicule.</p> <ul data-bbox="495 495 1068 557" style="list-style-type: none">► Tenez compte des pressions de pneu recommandées.► Adaptez la pression de pneu si nécessaire. <p data-bbox="476 583 1182 608">► Arrêtez le véhicule en tenant compte des conditions de circulation.</p> <p data-bbox="476 618 946 643">► Contrôlez la pression de pneu et les pneus.</p>

1, 2, 3 ...

2e téléphone

- Fonctions..... 308
- Raccordement..... 307

4MATIC

- Fonction..... 162

A**ABS (système antiblocage de roues)..... 176****Accélération**

voir Kickdown

Accélération optimisée

- Activation..... 149

Accrochage du filet à bagages..... 121**Activation et désactivation de l'adaptation du volume sonore**

- Système de sonorisation Advanced..... 356
- Système de sonorisation surround
Burmester®..... 355

Activation et désactivation du son 3D

- Système de sonorisation surround
Burmester®..... 356

Adaptation de la vitesse basée sur un itinéraire

- Fonctionnement..... 190

Adaptation de vitesse basée sur un itinéraire

- Réglage..... 192

Additifs

- Carburant..... 440
- Huile moteur..... 440

Additifs (carburant)

voir Carburant

Additifs (huile moteur)

voir Additifs

Additifs de lubrification

voir Additifs

Affichage d'état de PASSENGER AIR BAG

voir Désactivation automatique de l'airbag passager

Affichage de la position de la boîte de vitesses..... 157**Affichage du menu Son**

- Système de sonorisation Advanced..... 356

Système de sonorisation surround

- Burmester®..... 355

Affichage du programme de conduite..... 156**Affichage dynamique de maintenance PLUS**

voir ASSYST PLUS

Affichage ECO

- Fonction..... 154

Affichage sur le pare-brise

voir Affichage tête haute

Affichage tête haute

- Activation et désactivation..... 236
- Fonction..... 234
- Menus (ordinateur de bord)..... 235
- Réglage de la luminosité (ordinateur de bord)..... 235
- Réglage de la position (ordinateur de bord)..... 235
- Réglage des contenus d'affichage (ordinateur de bord)..... 235
- Utilisation de la fonction mémoire..... 109

Aide à la descente

- Fonctionnement/remarques..... 107
- Réglage..... 108

Aide à la montée

- Fonctionnement/remarques..... 107
- Réglage..... 108

Aide au démarrage

- voir Aide au démarrage en côte
- voir Borne d'aide au démarrage

Aide au démarrage du véhicule

- voir Accélération optimisée

Aide au démarrage en côte..... 180**Aide au stationnement**

- voir Assistant de stationnement actif
- voir Assistant de stationnement PARKTRONIC

Aide aux manœuvres

- Activation et désactivation..... 229
- Cross Traffic Alert..... 229
- Drive Away Assist..... 228

Airbag frontal (conducteur, passager)..... 47**Airbag genoux**..... 47**Airbag latéral**..... 47**Airbag rideau**..... 47**Airbags**

- Activation..... 41
- Airbag frontal (conducteur, passager)..... 47
- Airbag genoux..... 47
- Airbag latéral..... 47
- Airbag rideau..... 47
- Emplacements de montage..... 47
- Limitation de la protection prévue..... 50
- Protection prévue..... 49
- Voyants PASSENGER AIR BAG..... 53
- Vue d'ensemble..... 47

AIRMATIC

- Réglage..... 212
- Train de roulement..... 211

Ajustement de la ceinture de sécurité

- Activation et désactivation..... 47
- Fonctionnement..... 46

Alarme

- voir Alarme panique
- voir EDW (alarme antivol et antieffraction)

Alarme panique

- Activation et désactivation..... 73

Alcool au volant..... 150**Alerte d'oubli de ceinture**

- voir Ceinture de sécurité

Alimentation en tension

- Etablissement (touche Start/Stop)..... 144

Android Auto

- Déconnexion..... 321
- Données du véhicule transmises..... 321
- Raccordement d'un téléphone portable..... 320
- Réglages du son..... 321
- Remarque..... 320
- Vue d'ensemble..... 319

Animaux

- Transport des animaux domestiques..... 71

Anneau de remorquage

- Emplacement de rangement..... 393
- Pose..... 393

Anneaux d'arrimage..... 119**Antidémarrage**..... 93**Appareils d'assistance médicale**..... 30**Appareils USB**

- Raccordement..... 338

- Appel à l'aide**
voir Système d'appel d'urgence
Mercedes-Benz
- Appel de phares**..... 127
- Appels**
Activation de fonctions pendant un appel..... 311
Appel entrant pendant une communication..... 311
Communication avec plusieurs participants..... 311
Fin de communication..... 311
Lancement..... 311
Mercedes me..... 322
Prise..... 311
Refus..... 311
- Appels Mercedes me**
Appel du Centre d'Appels Clients Mercedes-Benz..... 323
Appel vers le Centre d'Appels Clients Mercedes-Benz suite à la détection automatique d'un accident ou d'une panne..... 323
Données transmises..... 325
Informations..... 323
- Lancement des appels par l'intermédiaire de l'unité de commande au toit... 322
Prise d'un rendez-vous de maintenance..... 324
- Apple CarPlay®**
Déconnexion..... 319
Données du véhicule transmises..... 321
Raccordement d'un iPhone®..... 318
Réglages du son..... 319
Remarques..... 318
Vue d'ensemble..... 318
- Applications Mercedes-Benz**
Utilisation par commande vocale..... 332
- Appui-tête**
Arrière (dépose et pose)..... 102
Arrière (réglage)..... 102
Avant (réglage manuel)..... 101
- Aptitude au roulage à plat**
Pneus MOExtended..... 376
- Arrêt automatique du moteur (fonction Start/Stop ECO)**..... 153
- Arrêt de l'alarme (EDW)**..... 94
- Assistance au freinage**
voir BAS (freinage d'urgence assisté)
- Assistance en cas d'accident et de panne**
Mercedes me connect..... 327
- Assistant d'angle mort**
Activation et désactivation..... 207
Fonctionnement..... 205
Limites système..... 205
- Assistant d'angle mort actif**
Fonction..... 205
Intervention de freinage..... 206
Limites système..... 205
- Assistant d'arrêt d'urgence actif**..... 195
- Assistant de changement de voie actif**
Activation et désactivation..... 197
Fonctionnement..... 195
- Assistant de feux de route adaptatifs**
Activation et désactivation..... 130
Fonction..... 129
- Assistant de franchissement de ligne**
voir Assistant de franchissement de ligne actif

Assistant de franchissement de ligne actif

Activation et désactivation de l'alerte....	211
Fonctionnement.....	208
Limites système.....	208

Assistant de limitation de vitesse actif

Affichage sur l'écran.....	189
Fonctionnement.....	189

**Assistant de régulation de distance
DISTRONIC actif**

Adaptation de la vitesse basée sur un itinéraire.....	190
Arrêt/désactivation.....	188
Assistant d'arrêt d'urgence actif.....	195
Assistant de changement de voie actif..	195
Augmentation ou diminution de la vitesse.....	188
Conditions requises.....	188
Fonction.....	184
Limites système.....	184
Mémorisation de la vitesse.....	188
Mise en marche/activation.....	188
Rappel de la vitesse.....	188
Touches du volant.....	188

Assistant de signalisation routière

Fonctionnement/remarques.....	202
-------------------------------	-----

Limites système.....	202
Réglage.....	204

**Assistant de stabilisation en cas de
vent latéral**

Fonctionnement/remarques.....	178
-------------------------------	-----

Assistant de stationnement actif

Fonctionnement.....	223
Limites système.....	223
Se garer.....	225
Sortie d'une place de stationnement...	226

Assistant de stationnement PARKTRONIC

Activation.....	222
Désactivation.....	222
Fonctionnement.....	219
Limites système.....	219
Protection latérale.....	221
Réglage des signaux d'alerte.....	223

Assistant directionnel actif

Activation et désactivation.....	194
Assistant d'arrêt d'urgence actif.....	195
Assistant de changement de voie actif..	195
Fonctionnement.....	192
Limites système.....	192

ASSYST PLUS

Affichage de l'échéance de mainte- nance.....	358
Consignes particulières de mainte- nance.....	358
Durées d'immobilisation lorsque la batterie est débranchée.....	359
Fonctionnement/remarques.....	358
Travaux de maintenance périodiques....	358

Atelier..... 30**Atelier**

voir Atelier qualifié

Atelier agréé

voir Atelier qualifié

Atelier qualifié..... 30**ATTENTION ASSIST**

Fonctionnement.....	181
Limites système.....	181
Réglage.....	182

Autodiagnostic

Désactivation automatique de l'air- bag passager.....	53
--	----

Avertisseur de franchissement de ligne actif	
Activation et désactivation.....	210
Avertisseur de perte de concentration	
voir ATTENTION ASSIST	
Avertisseur de perte de pression des pneus	
Fonctionnement.....	406
Redémarrage.....	406
B	
Bac de rangement	
Accoudoir.....	112
Boîte à gants.....	112
Console centrale.....	112
Porte.....	112
Prises USB.....	112
Bagages	
Arrimage.....	109
Filet à bagages.....	121
Balais d'essuie-glace	
Entretien.....	370
Remplacement.....	133

Banquette arrière	
voir Sièges	
Barre de remorquage.....	229
BAS (freinage d'urgence assisté).....	176
Batterie (véhicule)	
Aide au démarrage.....	387
Charge.....	387
Remarques.....	382
Remarques (aide au démarrage et charge).....	384
Remplacement.....	388
Batterie 12 V	
voir Batterie (véhicule)	
Batterie de démarrage	
Charge (Remote Online).....	147
Batterie du véhicule	
Charge (Remote Online).....	147
Batterie du véhicule	
voir Batterie (véhicule)	
Blocage d'un appareil externe (sécurité enfants).....	269
Bluetooth®	
Activation et désactivation.....	266

Informations.....	265
Bluetooth® Audio	
Activation.....	345
Désautorisation d'un appareil (déconnexion).....	346
Informations.....	343
Passage à un autre appareil via NFC.....	346
Recherche d'un titre.....	346
Recherche et autorisation d'un appareil.....	344
Sélection d'un lecteur de médias.....	346
Vue d'ensemble.....	344
Boiseries (entretien).....	371
Boîte à eau	
voir Canal air-eau	
Boîte automatique	
Affichage de la position de la boîte de vitesses.....	157
Affichage du programme de conduite....	156
Changement de rapport manuel.....	160
Contacteur DYNAMIC SELECT.....	155
Engagement de la marche arrière.....	158
Engagement de la position de marche...	159
Kickdown.....	161

- Levier sélecteur DIRECT SELECT..... 157
 Palettes de changement de rapport
 au volant..... 160
 Passage au point mort..... 159
 Passage dans la position parking..... 159
 Positions de la boîte de vitesses..... 157
 Programmes de conduite..... 155
- Boîte automatique (problème)**
 voir Boîte de vitesses (problème)
- Boîte de vitesses (problème)..... 160**
- Borne d'aide au démarrage**
 Remarques générales..... 384
- Boussole..... 302**
- Bruit**
 Jantes et pneus..... 398
 Son PRE-SAFE®..... 55
- Buses**
 voir Buses de ventilation
- Buses d'air**
 voir Buses de ventilation
- Buses de ventilation**
 Réglage (à l'arrière)..... 143
 Réglage (à l'avant)..... 142
- C**
- Cache-bagages**
 Déroulement/enroulement..... 116
 Remarques..... 115
- Cache-bagages et filet de sécurité enroulables**
 Fixation sur le dossier de la banquette arrière..... 117
 Pose et dépose..... 117
- Cale**
 Emplacement de rangement..... 424
- Cale**
 voir Cale
- Caméra**
 voir Caméra de recul
 voir Caméras panoramiques
- Caméra de recul**
 Entretien..... 370
 Fonctionnement..... 213
 Ouverture du cache de caméra (caméras panoramiques)..... 219
 Réglage d'un favori (caméras panoramiques)..... 219
- Caméras panoramiques**
 Entretien..... 370
 Fonctionnement..... 216
 Ouverture du cache de caméra (caméra de recul)..... 219
 Réglage des favoris..... 219
 Sélection de l'affichage..... 218
- Canal air-eau**
 Dégagement..... 366
- Capacité de charge (pneus)..... 415**
- Capacité du réservoir**
 Carburant..... 440
 Réserve (carburant)..... 440
- Capot moteur**
 Ouverture et fermeture..... 359
- Capteurs (entretien)..... 370**
- Capteurs radar et capteurs à ultrasons**
 Endommagement..... 174
- Caractéristiques techniques**
 Homologations radio..... 435
 Informations..... 433
 Plaque signalétique du véhicule..... 435

Carburant

Additifs.....	440
Capacité du réservoir.....	440
E10.....	439
Essence.....	439
Qualité (essence).....	439
Ravitaillement en carburant.....	163
Réserve de carburant.....	440
Teneur en soufre.....	439

Carnet d'adresses

voir Contacts

Carte

Affichage d'informations météorologiques.....	303
Affichage de la boussole.....	302
Affichage de la carte routière.....	295
Affichage de la carte satellite.....	303
Affichage de la prochaine rue transversale.....	300
Affichage de la version des cartes.....	300
Affichage des contenus de la carte en ligne.....	303
Déplacement.....	298
Données cartographiques.....	302
Effacement d'une zone.....	301

Évitement d'une zone (vue d'ensemble).....	300
Exclusion d'une zone.....	300
Mise à jour.....	301
Modification d'une zone.....	301
Réglage automatique de l'échelle de la carte.....	303
Réglage de l'échelle.....	298
Sélection de l'orientation de la carte.....	299
Sélection des informations texte.....	299
Sélection des symboles de destinations spéciales.....	299
Vue d'ensemble.....	297

Carte et boussole

Vue d'ensemble.....	297
---------------------	-----

Carte routière

voir Carte

Carte satellite..... 303**Carte SD**

Introduction et retrait.....	336
------------------------------	-----

Cas d'urgence

Dépliage du triangle de présignalisation.....	375
Gilet de sécurité.....	374

Retrait du triangle de présignalisation...	374
Trousse de secours.....	375
Vue d'ensemble des moyens d'assistance.....	20

Ceinture de sécurité

Activation et désactivation de l'ajustement de la ceinture de sécurité.....	47
Ajustement de la ceinture de sécurité (fonctionnement).....	46
Bouclage.....	45
Débouclage.....	47
Limitation de la protection prévue.....	44
Protection prévue.....	42
Réglage de la hauteur.....	45
Voyant d'alerte.....	47

Ceintures

voir Ceinture de sécurité

Ceintures de sécurité

Entretien.....	371
Siège arrière central (débloccage).....	45

Chaînes à neige..... 399**Chaînes antidérapantes**

voir Chaînes à neige

Changement d'adresse..... 26

Changement de propriétaire	26	Charge maximale des pneus	414	Classification de la qualité des pneus	412
Changement de rapport		Charge sur le toit	445	Clé	
Manuel.....	160	Chargement		Alarme panique.....	73
Recommandation de rapport.....	161	Anneaux d'arrimage.....	119	Clé de secours.....	74
Changement de roue		Crochet pour sac.....	120	Consommation de courant.....	74
Abaissement du véhicule.....	430	Définitions des termes.....	418	Fixation à un trousseau de clés.....	74
Dépose de la roue.....	428	Galerie de toit.....	121	Fonctions.....	72
Dépose et pose des chapeaux de		Portemanteau.....	120	Pile.....	74
roue.....	426	Remarques.....	109	Problèmes.....	75
Levage du véhicule.....	426	Charges		Réglages de déverrouillage.....	73
Montage d'une nouvelle roue.....	429	Arrimage.....	109	Signal sonore de fermeture.....	73
Préparation.....	425	Chauffage		Vue d'ensemble.....	72
Changement de roue		voir Climatisation		Clé de contact	
voir Roue de secours compacte		Chauffage de lunette arrière	140	voir Clé	
Charge		Chauffage de lunette arrière	140	Clé de la voiture	
Batterie (véhicule).....	387	Chauffage de siège		voir Clé	
Détermination de la valeur maximale....	408	Activation et désactivation.....	103	Clé de secours	
Exemple de calcul.....	409	Chauffage du volant		Déverrouillage de la porte.....	78
Prise USB.....	122	Mise en marche et arrêt.....	106	Déverrouillage du hayon.....	85
Charge (maximale) des pneus	414	Classe d'usure de la bande de roue-		Retrait/rangement.....	74
Charge maximale		ment	412	Verrouillage de la porte.....	78
Détermination.....	408	Classe de motricité	412	Clé du véhicule	
Exemple de calcul.....	409	Classe de température	412	voir Clé	

- Clignotants**
 Mise en marche et arrêt..... 127
- Climatisation**
 Activation et désactivation..... 141
 Activation et désactivation de la fonction A/C (unité de commande)..... 141
 Activation et désactivation de la fonction de synchronisation (unité de commande)..... 142
 Buses de ventilation à l'arrière..... 143
 Buses de ventilation à l'avant..... 142
 Capacité d'huile PAG..... 445
 Capacité de réfrigérant..... 445
 Dégivrage du pare-brise..... 140
 Désembuage des vitres..... 142
 Mise en marche et arrêt du chauffage de lunette arrière..... 140
 Mode recyclage d'air..... 142
 Réfrigérant..... 443
 Réglage de la répartition d'air..... 140
 Réglage de la température dans l'habitacle..... 140
 Réglage du débit d'air..... 140
 Régulation automatique..... 142
 Remarque..... 140
- Unité de commande du climatiseur THERMATIC..... 140
 Unité de commande du climatiseur THERMOTRONIC..... 140
 Ventilation du véhicule (ouverture confort)..... 87
- Climatiseur**
 voir Climatisation
- Code de charge (pneus)..... 415**
- Code peinture..... 435**
- Code QR**
 Fiche de désincarcération..... 32
- COMAND Online**
 voir Système multimédia
- COMAND Touch**
 Gestion des appareils..... 269
- Combiné d'instruments**
 Fonctionnement/remarques..... 230, 231
- Commande d'ouverture de porte de garage**
 Effacement de la mémoire..... 170
 Ouverture et fermeture d'une porte de garage..... 169
- Programmation des touches..... 167
 Réalisation de la synchronisation du code tournant..... 169
 Résolution de problèmes..... 169
- Commodo..... 127**
- Commutateur d'éclairage**
 Vue d'ensemble..... 126
- Compartiments de rangement**
 voir Bac de rangement
 voir Chargement
- Comportement du véhicule (anormal).... 398**
- Composants du véhicule commandés par radio**
 Déclaration de conformité..... 28
- Composition du pneu..... 415**
- Compresseur de gonflage**
 voir Kit anticrevaison TIREFIT
- Conduite**
 En dehors des Etats-Unis ou du Canada..... 25

Connectivité

Activation et désactivation de la transmission de la position du véhicule..... 265

Connexion Internet

Affichage de l'état de la connexion..... 331
 Etat de la connexion..... 331
 Fonctionnement du module de communication..... 331
 Informations..... 330
 Restrictions..... 330

Consignes de rodage..... 148

Contact

Etablissement (touche Start/Stop)..... 144

Contacts

Affichage..... 312
 Effacement..... 314
 Enregistrement..... 313
 Format du nom..... 313
 Importation..... 313
 Importation (vue d'ensemble)..... 313
 Informations..... 312
 Lancement d'un appel..... 314
 Options..... 314

Téléchargement (du téléphone portable)..... 312

Correcteur de niveau

voir AIRMATIC

Couvercle de coffre

voir Hayon

Couvercle de coffre arrière

voir Hayon

Crevaision

Changement de roue..... 425
 Kit anticrevaision TIREFIT..... 378
 Pneus MOExtended..... 376
 Remarques..... 375

Cric

Emplacement de rangement..... 424

Crochet pour sac..... 120

Cross Traffic Alert..... 229

Customer Assistance Center (CAC)..... 31

Customer Relations Department..... 31

D**Date**

Réglage automatique de la date et de l'heure..... 264

Débit d'air

Réglage..... 140

Déclaration de conformité

Composants du véhicule commandés par radio..... 28

Défaut

Système de retenue..... 41

Définitions des termes (pneus et chargement)..... 418

Démarrage automatique du moteur (fonction Start/Stop ECO)..... 153

Démarrage de secours du moteur..... 394

Démarrage du moteur par remorquage.. 394

Démarrage du véhicule

voir Recommandations pour la conduite

Démarrer le moteur

voir Véhicule

- Dernières destinations**
Sélection..... 279
- Désactivation automatique de l'airbag passager**
Fonctionnement de la désactivation de l'airbag passager..... 51
Voyant PASSENGER AIR BAG..... 53
- Désactivation de l'airbag passager**
voir Désactivation automatique de l'airbag passager
- Destination**
Enregistrement comme favori global..... 293
Externe..... 294
Mémorisation (position actuelle du véhicule)..... 293
Mémorisation de la position sur la carte..... 293
Modification des dernières destinations..... 293
Modification des destinations intermédiaires..... 281
- Destination spéciale**
Sélection..... 280
- Destinations intermédiaires**
Calcul d'un itinéraire avec des destinations intermédiaires..... 282
Entrée..... 281
Lancement de la recherche automatique d'aires de repos..... 288
Lancement de la recherche automatique de stations-service..... 280
Modification..... 281
- Détection de collision (véhicule garé).....** 172
- Détection de la fatigue**
voir ATTENTION ASSIST
- Détection de modification de la trajectoire (automatique)**
voir Assistant de franchissement de ligne actif
- Détection du manque de vigilance**
voir ATTENTION ASSIST
- Détection du sommeil**
voir ATTENTION ASSIST
- Dimensions (pneus).....** 415
- Dimensions du véhicule.....** 445
- Dinghy Towing (remorquage quatre roues au sol)**
voir Barre de remorquage
- Direction active STEER CONTROL**
Fonctionnement/remarques..... 179
- Directives de chargement.....** 109
- DISTRONIC**
voir Assistant de régulation de distance DISTRONIC actif
- Données du moteur**
Affichage..... 157
- Données du véhicule**
Affichage (DYNAMIC SELECT)..... 157
Charge sur le toit..... 445
Diamètre de braquage..... 445
Empattement..... 445
Hauteur..... 445
Largeur..... 445
Longueur..... 445
Transmission vers Android Auto..... 321
Transmission vers Apple CarPlay®..... 321
- Données du véhicule transmises**
Android Auto..... 321
Apple CarPlay®..... 321

- Eclairage de proximité**
Réglage..... 131
- Eclairage extérieur**
voir Eclairage
voir Eclairage extérieur automatique
- Eclairage extérieur (entretien).....** 370
- Eclairage extérieur automatique.....** 127
- Eclairage intérieur**
Durée d'extinction temporisée..... 132
Eclairage d'ambiance..... 132
Réglage..... 131
Spot de lecture..... 131
- Eclairage permanent**
voir Eclairage de jour
- Ecran (entretien).....** 371
- Ecran (ordinateur de bord)**
Affichages sur l'écran multifonction..... 234
- Ecran (système multimédia)**
Réglages..... 264
- Ecran média**
Remarques..... 254
- Ecran multifonction**
Vue d'ensemble des affichages..... 234
- Ecran pour les instruments**
Combiné d'instruments..... 10
Fonctionnement/remarques..... 231
Voyants de contrôle et d'alerte..... 496
- Ecran pour les instruments dans le poste de conduite Widescreen**
Combiné d'instruments..... 12
- Ecran pour les instruments et ordinateur de bord**
Fonctionnement/remarques..... 230
- EDW (alarme antivol et antieffraction)**
Activation et désactivation de la protection antisoulèvement..... 95
Activation et désactivation de la protection volumétrique..... 96
Arrêt de l'alarme..... 94
Fonctionnement..... 94
Fonctionnement de la protection antisoulèvement..... 95
Fonctionnement de la protection volumétrique..... 95
- Electronique du véhicule**
Emetteurs-récepteurs radio..... 433
Remarques..... 433
- Emetteurs-récepteurs radio**
Fréquences..... 434
Puissance d'émission (maximale)..... 434
Remarques relatives au montage..... 433
- Enfants**
Prévention des dangers dans le véhicule..... 58
Remarques générales..... 57
Sécurité siège enfant..... 62
- Entrée de la destination**
Entrée des coordonnées géographiques..... 282
- Entrée des caractères**
A l'aide du sélecteur..... 262
Fonctionnement/remarques..... 261
Sur le pavé tactile..... 263
- Entrée des destinations**
Entrée d'une adresse de 3 mots..... 283
Entrée d'une destination intermédiaire..... 281
Entrée d'une destination spéciale ou d'une adresse..... 277
Sélection d'un contact..... 282
Sélection d'une destination spéciale..... 280

- | | | | | | |
|--|-----|---|-----|---|-----|
| Sélection des dernières destinations.... | 279 | Volant..... | 371 | F | |
| Sélection sur la carte..... | 283 | ESC (Electronic Stability Control) | | | |
| Entretien | | voir ESP® (régulation du comporte-
ment dynamique) | | | |
| Balais d'essuie-glace..... | 370 | ESP® | | | |
| Boiseries/inserts décoratifs..... | 371 | Assistant de stabilisation en cas de
vent latéral..... | 178 | | |
| Caméra de recul..... | 370 | ESP® (régulation du comportement
dynamique) | | | |
| Caméras panoramiques..... | 370 | Activation et désactivation..... | 178 | | |
| Canal air-eau..... | 366 | Fonctionnement/remarques..... | 176 | | |
| Capteurs..... | 370 | Essence | 439 | | |
| Ceintures de sécurité..... | 371 | Essuie-glace arrière | | | |
| Eclairage extérieur..... | 370 | Activation et désactivation..... | 133 | | |
| Ecran..... | 371 | Essuie-glaces | | | |
| Film décoratif..... | 369 | Mise en marche et arrêt..... | 132 | | |
| Garniture de toit..... | 371 | Remplacement des balais d'essuie-
glace..... | 133 | | |
| Garnitures de siège..... | 371 | Etat de la connexion | | | |
| Garnitures en plastique..... | 371 | Affichage..... | 331 | | |
| Lavage manuel..... | 368 | Vue d'ensemble..... | 331 | | |
| Moquette..... | 371 | | | | |
| Nettoyeurs haute pression..... | 367 | | | | |
| Peinture..... | 368 | | | | |
| Peinture mate..... | 368 | | | | |
| Roues/jantes..... | 370 | | | | |
| Station de lavage..... | 366 | | | | |
| Tubes de sortie d'échappement..... | 370 | | | | |
| Vitres..... | 370 | | | | |
| | | | | Favoris | |
| | | | | Affichage..... | 258 |
| | | | | Ajout..... | 258 |
| | | | | Déplacement..... | 259 |
| | | | | Effacement..... | 259 |
| | | | | Modification du nom..... | 259 |
| | | | | Vue d'ensemble..... | 258 |
| | | | | Fenêtres | |
| | | | | voir Vitres latérales | |
| | | | | Fermeture confort | 87 |
| | | | | Fermeture du toit en cas de pluie | |
| | | | | Toit ouvrant..... | 91 |
| | | | | Feux de croisement | |
| | | | | Allumage et extinction..... | 126 |
| | | | | Feux de détresse | 128 |
| | | | | Feux de position | 126 |
| | | | | Feux de route | |
| | | | | Allumage et extinction..... | 127 |
| | | | | Assistant de feux de route adaptatifs.... | 129 |
| | | | | Feux de stationnement | 126 |
| | | | | Fiche de désincarcération | 32 |

- Filet de séparation**
 Accrochage..... 118
- Film décoratif (consignes de nettoyage).....** 369
- Films de décoration**
 Capteurs radar et capteurs à ultrasons..... 174
- Fixation ISOFIX pour siège enfant**
 Pose..... 63
- Flat Towing (remorquage à plat)**
 voir Barre de remorquage
- Fonction A/C**
 Activation et désactivation (unité de commande)..... 141
- Fonction de remise à zéro (système multimédia).....** 275
- Fonction de synchronisation**
 Activation et désactivation (unité de commande)..... 142
- Fonction HOLD**
 Activation et désactivation..... 179
 Fonctionnement/remarques..... 179
- Fonction KEYLESS-GO**
 Réglages de déverrouillage..... 73
- Fonction mémoire**
 Affichage tête haute – Mémorisation des réglages..... 109
 Affichage tête haute – Rappel des réglages mémorisés..... 109
 Fonctionnement..... 108
 Rétroviseurs extérieurs – Mémorisation des réglages..... 109
 Rétroviseurs extérieurs – Rappel des réglages mémorisés..... 109
 Siège – Mémorisation des réglages..... 109
 Siège – Rappel des réglages mémorisés..... 109
 Utilisation..... 109
 Volant – Mémorisation des réglages..... 109
 Volant – Rappel des réglages mémorisés..... 109
- Fonction Start/Stop**
 voir Fonction Start/Stop ECO
- Fonction Start/Stop ECO**
 Arrêt automatique du moteur..... 153
 Démarrage automatique du moteur..... 153
 Désactivation et activation..... 154
- Mode de fonctionnement..... 153
- Fonctions de la clé**
 Désactivation..... 74
- Formats de l'image**
 voir Mode vidéo
- Frein à main**
 voir Frein de stationnement électrique
- Frein de parking**
 voir Frein de stationnement électrique
- Frein de stationnement**
 voir Frein de stationnement électrique
- Frein de stationnement électrique**
 Desserrage automatique..... 171
 Freinage d'urgence..... 172
 Serrage automatique..... 170
 Serrage et desserrage manuels..... 172
- Freinage d'urgence.....** 172
- Freinage d'urgence**
 voir BAS (freinage d'urgence assisté)
- Freinage d'urgence assisté**
 voir BAS (freinage d'urgence assisté)
- Freinage d'urgence assisté actif**
 Fonctionnement/remarques..... 197

Réglage.....	202	Plan d'affectation.....	394	Off Road.....	292
Freins		Remarques.....	394	Recommandations de voie de circu- lation.....	290
ABS (système antiblocage de roues).....	176	Fusibles électriques		Remarques.....	288
BAS (freinage d'urgence assisté).....	176	voir Fusibles			
Consignes de rodage.....	148				
Disques et garnitures de frein neufs ou de rechange.....	148	G		H	
EBD (répartiteur électronique de frei- nage).....	178	Galerie de toit		Habitacle	
Effet de freinage limité (routes salées)..	150	Chargement.....	121	Refroidissement ou réchauffement (Remote Online).....	147
Fonction HOLD.....	179	Fixation.....	121	HANDS-FREE ACCESS	83
Freinage d'urgence assisté actif.....	197	Garantie légale	32	Hayon	
Recommandations pour la conduite.....	150	Garantie pour vices cachés		Cote d'ouverture.....	445
		Véhicule.....	32	Déverrouillage (clé de secours).....	85
Fréquences		Garniture de toit (entretien)	371	Fermeture.....	80
Émetteur-récepteur radio.....	434	Garnitures de siège (entretien)	371	HANDS-FREE ACCESS.....	83
Fusibles		Garnitures en plastique (entretien)	371	Limitation de l'angle d'ouverture.....	85
Avant le remplacement.....	394	Gilet de sécurité	374	Ouverture.....	79
Boîte à fusibles à l'extrémité du poste de conduite.....	396	Guidage		Heure	
Boîte à fusibles au niveau du plan- cher côté passager.....	397	A partir d'une position Off Road.....	292	Réglage automatique de l'heure et de la date.....	264
Boîte à fusibles dans le comparti- ment de chargement.....	397	Destination atteinte.....	290	Réglage de l'heure d'été.....	265
Boîte à fusibles dans le comparti- ment moteur.....	395	Destination intermédiaire atteinte.....	290	Réglage du format de l'heure et de la date.....	265
		Interruption.....	292	Réglage du fuseau horaire.....	264
		Jusqu'à une destination Off Road.....	292		
		Manœuvres.....	289		

- Réglage manuel de l'heure..... 265
- Homologations radio**..... 435
- Huile**
voir Huile moteur
- Huile moteur**
Additifs..... 440
Appoint..... 363
Capacité..... 441
Contrôle du niveau d'huile avec la
jauge à huile..... 361
Contrôle du niveau d'huile par l'inter-
médiaire de l'ordinateur de bord..... 362
MB-Freigabe ou MB-Approval..... 441
Qualité..... 441
- I**
- Immobilisation**..... 173
- Importation et exportation de données**
Fonctionnement/remarques..... 270
Importation/exportation..... 270
- Indicateur d'intervalles de mainte-
nance**
voir ASSYST PLUS
- Indicateur de direction**..... 127
- Indice de vitesse (pneus)**..... 415
- Informations météorologiques**..... 303
- Informations routières**
Affichage de la carte routière..... 295
Affichage des événements qui con-
cernent la circulation..... 296
Annoncer des messages de danger..... 297
Live Traffic Information..... 295
Prolongation de l'abonnement Live
Traffic Information..... 295
Vue d'ensemble..... 294
- Ingrédients et lubrifiants**
Additifs (carburant)..... 440
Carburant (essence)..... 439
Huile moteur..... 440
Liquide de frein..... 441
Liquide de lave-glace..... 443
Liquide de refroidissement (moteur)..... 442
Réfrigérant (climatiseur)..... 443
Remarques..... 437
- Inscriptions (pneus)**
voir Inscriptions figurant sur les pneus
- Inscriptions figurant sur les pneus**
Capacité de charge..... 415
Charge maximale des pneus..... 414
Classe d'usure de la bande de roule-
ment..... 412
Classe de motricité..... 412
Classe de température..... 412
Classification de la qualité des pneus.... 412
Code de charge..... 415
Composition..... 415
Dimensions..... 415
DOT, numéro d'identification du
pneu (TIN)..... 414
Indice de vitesse..... 415
Pression de pneu maximale..... 415
Vue d'ensemble..... 412
- Inserts décoratifs (entretien)**..... 371
- Intelligent Light System**
Assistant de feux de route adaptatifs.... 129
Éclairage d'intersection..... 129
- Interface de diagnostic embarqué**
voir Prise de diagnostic
- Interface média**
Activation..... 342

- Informations..... 341
 Vue d'ensemble..... 343
- iPhone®**
 voir Apple CarPlay®
 voir Mercedes-Benz Link
- Itinéraire**
 Activation et désactivation de la recherche automatique de stations-service..... 287
 Affichage des informations sur la destination..... 287
 Calcul..... 284
 Calcul avec des destinations intermédiaires..... 282
 Lancement de la recherche automatique d'aires de repos..... 288
 Planification..... 281
 Sélection d'un itinéraire alternatif..... 287
 Sélection des messages..... 286
 Sélection des options..... 286
 Sélection du type..... 285
 Utilisation de la recherche automatique de stations-service..... 287
- Itinéraire alternatif**
 voir Itinéraire
- J**
- Jantes (entretien)..... 370**
- K**
- KEYLESS-GO**
 Déverrouillage du véhicule..... 77
 Problèmes..... 77
 Verrouillage du véhicule..... 77
- Kickdown**
 Utilisation..... 161
- Kit anticrevaision TIREFIT**
 Emplacement de rangement..... 377
 Utilisation..... 378
- L**
- Lampe**
 voir Eclairage intérieur
- Lampe (écran pour les instruments)**
 voir Voyants de contrôle et d'alerte
- Langue**
 Réglage..... 270
 Remarques..... 270
- Lavage du véhicule**
 voir Entretien
- Lavage manuel (entretien)..... 368**
- Lave-glace**
 Remplissage..... 365
- Lève-vitres**
 voir Vitres latérales
- Levier sélecteur**
 voir Levier sélecteur DIRECT SELECT
- Levier sélecteur DIRECT SELECT**
 Engagement de la marche arrière..... 158
 Engagement de la position de marche... 159
 Fonction..... 157
 Passage au point mort..... 159
 Passage automatique dans la position parking..... 159
 Passage dans la position parking..... 159
- Limitation de l'angle d'ouverture (hayon)..... 85**
- LINGUATRONIC**
 Amélioration de la qualité vocale..... 239
 Commandes vocales de commutation... 240
 Commandes vocales globales..... 239

Commandes vocales pour le lecteur de médias.....	247
Commandes vocales pour le mode Radio.....	245
Commandes vocales pour le système de navigation.....	241
Commandes vocales pour le téléphone.....	245
Commandes vocales pour le véhicule... ..	250
Commandes vocales pour les messages.....	249
Commandes vocales pour les SMS.....	249
Commandes vocales spécifiques à une application.....	239
Dialogue interactif.....	238
Fonctions d'aide vocale.....	239
Fonctions utilisables.....	238
Réglage de la langue.....	239
Sécurité de fonctionnement.....	237
Types de commandes vocales.....	239
Volant multifonction (utilisation).....	237
Liquide de frein	
Remarques.....	441
Liquide de lave-glace	
Remarques.....	443

Liquide de refroidissement (moteur)	
Capacité.....	443
Contrôle du niveau.....	364
Remarques.....	442
Liste d'appels	
Lancement d'un appel.....	314
Vue d'ensemble.....	314
Liste des stations	
Affichage.....	348
Live Traffic Information	
Affichage de la carte routière.....	295
Affichage des événements qui concernent la circulation.....	296
Affichage des informations sur l'abonnement.....	295
Annonce des alertes.....	297
Prolongation de l'abonnement.....	295
Logiciels libres	38
Logiciels open source	38
Lunette arrière	
Remplacement du balai d'essuie-glace.....	135

M

Maintenance	
Véhicule.....	26
Maintenance	
voir ASSYST PLUS	
Maintenance du véhicule	
voir ASSYST PLUS	
Maintien lombaire	
voir Soutien lombaire (4 réglages)	
Marche arrière	
Engagement.....	158
Médias	
Recherche.....	341
Mémoire des messages	447
Mémoire des stations	
Modification.....	349
Mémorisation des données	
Calculateurs électroniques.....	33
Droits en matière de protection des données.....	36
Services en ligne.....	36
Véhicule.....	33

Mémorisation des données du véhicule

Enregistreur de données d'accident.....	37
Système multimédia/Mercedes me connect.....	37

Menus (ordinateur de bord)

Affichage tête haute.....	235
Vue d'ensemble.....	232

Mercedes me connect

Assistance en cas d'accident et de panne.....	327
Données transmises.....	327
Informations.....	326

Mercedes-Benz Apps

Affichage.....	332
----------------	-----

Mercedes-Benz Link

Déconnexion.....	317
Raccordement.....	317
Utilisation.....	317
Vue d'ensemble.....	316

Message (écran multifonction)

voir Message d'écran

Message d'écran

Affichage (ordinateur de bord).....	447
-------------------------------------	-----

Remarques.....	447
----------------	-----

Message de défaut

voir Message d'écran

Messages

Commandes vocales (LINGUATRO-NIC).....	249
--	-----





Messages

voir SMS

Messages de guidage vocal







Activation et désactivation.....	291
Activation et désactivation de la réduction du volume sonore.....	291
Réglage du volume sonore.....	291
Répétition.....	292

Messages sur le visuel

 --- km/h.....	471
 --- km/h.....	471
 A la station-service: ajouter 1 quart d'huile moteur.....	494
 A la station-service: contrôler niveau huile moteur.....	493
 Abaissement.....	479

 Airbag rideau gauche Défaut Aller à l'atelier (exemple).....	448
 Allumage feux automatique ne fonctionne pas.....	453
 Allumer éclairage extérieur.....	454
 Arrêter véhicule Laisser tourner moteur.....	488
 Attention Assist ne fonctionne pas.....	470
 Attention Assist: Faites une pause.....	470
 Attention pneu(s) défect.....	490
 avant gauche Défaut Aller à l'atelier (exemple).....	448
 Batterie 12 V cf. notice d'utilisation.....	486
 Bouchon réservoir ouvert.....	461
 cf. notice d'utilisation.....	487
 Clé non identifiée (message d'écran blanc).....	451

-  Clé non identifiée (message d'écran rouge)..... 452
-  Contrôler garnitures de frein cf. notice d'utilisation..... 469
- BRAKE** Contrôler niveau liquide de frein.. 469
-  Contrôler pneus..... 489
-  Corriger pression pneus..... 490
-  Défaut cf. notice d'utilisation..... 453
-  Défaut direction Effort suppl. requis cf. notice d'utilisation..... 456
-  Défaut direction S'arrêter immédiatement cf. notice d'utilisation.. 457
-  Défaut Rouler à 80 km/h max..... 477
- HOLD** désactivé..... 470
- PARK** Desserrer frein stationnement..... 467
-  Dossier arrière gauche non verrouillé (exemple)..... 458
-  Eclairage actif virages ne fonctionne pas..... 454
-  Emporter la clé..... 452
-  Eteindre les feux..... 454
-  Faire l'appoint liquide lave-glace.. 458
-  Faire l'appoint liquide refroid. cf. notice d'utilisation..... 459
-  Feu croisement gauche (exemple)..... 453
- PARK** Frein stationnement cf. notice d'utilisation..... 464
- PARK** Frein stationnement Pour le desserrer: mettre le contact..... 468
-  inactif..... 471
-  Intell. Light System ne fonctionne pas..... 454
-  Liquide refroid. S'arrêter Couper moteur..... 459
-  Mesure niveau huile moteur impossible..... 496
-  ne fonctionne pas cf. notice d'utilisation..... 483
-  ne fonctionne pas..... 486
-  ne fonctionnent pas cf. notice d'utilisation..... 482
- EBD** ne fonctionnent pas cf. notice d'utilisation..... 484
-  Niveau huile moteur Baisser niveau huile..... 494
-  Niveau huile moteur S'arrêter Couper moteur..... 495
-  OFF..... 472
-  Pas de capteurs roue..... 489
-  pas dispo. pr l'instant cf. notice d'utilisation..... 481
-  pas disponible pour l'instant cf. notice d'utilisation..... 482
-  Press. huile moteur S'arrêter Couper moteur..... 495
-  Relèvement du véhicule... Veuillez patienter..... 479
-  Relèvement du véhicule..... 479
-  Remplacer la clé..... 451

- | | | | | | |
|---|------------|---|-----|---|-----|
|  Remplacer piles de la clé..... | 451 | Aller à l'atelier sans changer de rap-
port..... | 462 | Assistant de trajectoire actif Champ
caméra réduit cf. notice d'utilisation..... | 477 |
|  Réserve carburant..... | 461 | Arrêter véhicule Laisser tourner
moteur Refroidissement BV... Veuillez
patienter..... | 463 | Assistant de trajectoire actif ne fonc-
tionne pas..... | 476 |
|  Rouler plus lentement..... | 480 | Assistant adapt. feux route Champ
caméra réduit cf. notice d'utilisation..... | 455 | Assistant de trajectoire actif pas
dispo. pr l'instant cf. notice d'utilisa-
tion..... | 476 |
|  S'arrêter cf. notice d'utilisation.... | 487 | Assistant adapt. feux route ne fonc-
tionne pas..... | 455 | Assistant directionnel actif ne fonc-
tionne pas..... | 473 |
|  STOP Véhicule trop bas..... | 478 | Assistant adapt. feux route pas
dispo. pr l'instant cf. notice d'utilisa-
tion..... | 455 | Assistant directionnel actif pas
dispo. pr l'instant cf. notice d'utilisa-
tion..... | 472 |
|  Système retenue Défaut Aller à
l'atelier..... | 448 | Assistant de régulation de distance
actif de nouveau disponible..... | 472 | Assistant directionnel actif pas
dispo. pr l'instant en raison de plu-
sieurs arrêts d'urgence..... | 473 |
|  Véhicule prêt à rouler Couper
le contact avant de quitter le véhicule...
Aide au stationnement active et
PARKTRONIC ne fonctionnent pas cf.
notice d'utilisation..... | 456
480 | Assistant de régulation de distance
actif ne fonctionne pas..... | 472 | Avertisseur actif d'angle mort ne
fonctionne pas..... | 476 |
| Aide stationnement active Aide aux
manœuvres limitée cf. notice d'utili-
sation..... | 480 | Assistant de régulation de distance
actif pas dispo. pr l'instant cf. notice
d'utilisation..... | 472 | Avertisseur actif d'angle mort pas
dispo. pr l'instant cf. notice d'utilisa-
tion..... | 475 |
| Airbag frontal passager activé cf.
notice d'utilisation..... | 449 | | | | |
| Airbag frontal passager désactivé cf.
notice d'utilisation..... | 449 | | | | |

Avertisseur angle mort ne fonctionne pas.....	475	Déposer la clé à l'endroit prévu à cet effet cf. notice d'utilisation.....	452	Pour couper le moteur, appuyez sur la touche démar./arrêt pdt au moins 3 sec ou 3 fois de suite.....	459
Avertisseur angle mort pas dispo. pr l'instant cf. notice d'utilisation.....	475	Détecteur de panneaux Champ caméra réduit cf. notice d'utilisation.....	474	Pour mettre boîte sur R: actionner frein.....	462
Batterie de réserve Défaut.....	463	Détecteur de panneaux ne fonctionne pas.....	474	Pour quitter position P ou N: actionner frein et démarrer moteur.....	462
Boîte de vitesses Défaut S'arrêter.....	463	Détecteur de panneaux pas dispo. pr l'instant cf. notice d'utilisation.....	474	Pour quitter position P: actionner frein..	461
Capteurs radar encrassés cf. notice d'utilisation.....	485	Feux de détresse Défaut.....	456	PRE-SAFE ne fonctionne pas cf. notice d'utilisation.....	450
Contrôle pression pneus ne fonctionne pas.....	488	Freinage d'urgence assisté Fonctionnement limité cf. notice d'utilisation.....	485	Pression pneus Contrôler pneus.....	492
Contrôle pression pneus ne fonctionne pas Pas de capteurs roue.....	489	Freinage d'urgence assisté Fonctionnement limité momentanément cf. notice d'utilisation.....	484	Ralentir.....	491
Contrôle pression pneus pas disponible pour l'instant.....	488	Marche arrière impossible Aller à l'atelier.....	463	Surchauffe pneu(s).....	491
Danger: véhicule non immobilisé		Mercedes me connect Services limités cf. notice d'utilisation.....	486	Surveillance pression pneus ne fonctionne pas.....	493
Boîte de vitesses en position N.....	462	Position P possible seulement quand véhicule arrêté.....	461	Surveillance pression pneus Redémarrer système après contrôle press....	493
Danger: véhicule non immobilisé				TEMPOMAT désactivé.....	471
Porte cond. ouverte et boîte pas sur P..	462			TEMPOMAT ne fonctionne pas.....	471
Déclenchement de l'arrêt d'urgence.....	473			Méthodes de remorquage.....	389

- Méthodes de remorquage autorisées**..... 389
- Mise à jour logicielle**
- Exécution..... 274
 - Mises à jour de logiciel..... 273
 - Mises à jour du système..... 274
- Mises à jour**
- Exécution..... 274
 - Informations..... 273
 - Mises à jour de logiciel..... 274
 - Mises à jour importantes du système... 274
- Mode Audio**
- Activation du mode Médias..... 336
 - Droits d'auteur..... 336
 - Fonction Pause/Lecture..... 339
 - Informations..... 334
 - Introduction et retrait de la carte SD.... 336
 - Liste des titres..... 338
 - Raccordement d'appareils USB..... 338
 - Recherche de fichiers multimédias..... 341
 - Sélection d'un titre..... 338
 - Sélection des options de lecture..... 338
 - Vue d'ensemble..... 337
- Mode croisière**..... 161
- Mode fonctionnement de secours**
- Démarrage du véhicule..... 146
- Mode Médias**
- Activation..... 336
- Mode recyclage d'air**..... 142
- Mode repos**
- Activation et désactivation..... 174
 - Fonction..... 173
- Mode vidéo**
- Activation..... 339
 - Activation et désactivation du mode plein écran..... 340
 - Réglages..... 341
 - Vue d'ensemble..... 340
- Modèle**
- voir Plaque signalétique du véhicule
- Modes de fonctionnement du téléphone**
- Téléphonie Bluetooth®..... 306
- Modes de fonctionnement du téléphone**
- voir 2e téléphone
- Moquette (entretien)**..... 371
- Moteur**
- Aide au démarrage..... 387
 - Démarrage (mode fonctionnement de secours)..... 146
 - Démarrage (Remote Online)..... 147
 - Démarrage (touche Start/Stop)..... 145
 - Fonction Start/Stop ECO..... 153
 - Immobilisation (touche Start/Stop)..... 165
 - Numéro de moteur..... 435
- N**
- Navigation**
- Activation..... 276
 - Affichage et masquage du menu..... 276
 - Commandes vocales (LINGUATRONIC).. 241
 - Mise à jour des données cartographiques..... 301
- Navigation**
- voir Carte
 - voir Destination
 - voir Entrée des destinations
 - voir Guidage
 - voir Informations routières
 - voir Itinéraire

- Near Field Communication (NFC)**
 Connexion du téléphone portable au système multimédia..... 309
 Informations..... 309
 Passage à un autre appareil audio
 Bluetooth®..... 346
 Passage à un autre téléphone portable..... 309
 Utilisation du téléphone portable..... 309
- Nettoyage**
 voir Entretien
- Nettoyeurs haute pression (entretien)....** 367
- NFC**
 voir Near Field Communication (NFC)
- Niveau de la suspension (AIRMATIC)**
 Réglage..... 212
- Notice d'utilisation**
 Équipement du véhicule..... 25
- Notice d'utilisation (numérique).....** 22
- Notice d'utilisation numérique.....** 22
- Numéro d'identification du pneu (TIN)....** 414
- Numéro d'identification du véhicule**
 voir VIN
- Numéro de moteur.....** 435
- O**
- Options de lecture**
 Sélection..... 338
- Ordinateur de bord**
 Affichage de l'échéance de maintenance..... 358
 Ecran multifonction..... 234
 Menu Affichage tête haute..... 235
 Utilisation..... 232
 Vue d'ensemble des menus..... 232
- Ordinateurs**
 voir Ordinateur de bord
- Ouïe d'entrée d'air**
 voir Canal air-eau
- Outil**
 voir Outillage de bord
- Outillage de bord**
 Anneau de remorquage..... 393
 Kit anticrevaison TIREFIT..... 377
- Outillage de changement de roue**
 Vue d'ensemble..... 424
- Ouverture avec le pied du hayon**
 HANDS-FREE ACCESS..... 83
- Ouverture confort.....** 87
- P**
- Palettes de changement de rapport**
 voir Palettes de changement de rapport au volant
- Palettes de changement de rapport au volant.....** 160
- Panne**
 Changement de roue..... 425
 Démarrage du moteur par remorquage..... 394
 Remorquage..... 390
 Roadside Assistance..... 26
 Transport du véhicule..... 392
 Vue d'ensemble des moyens d'assistance..... 20
- Panne**
 voir Crevaion
- Pare-brise**
 Dégivrage..... 140

- Remplacement des balais d'essuie-glace..... 133
- Pavé tactile**
- Activation et désactivation..... 256
- Activation et désactivation de la confirmation tactile..... 257
- Lecture vocale de la reconnaissance de l'écriture manuscrite..... 257
- Réglage de la sensibilité..... 257
- Sélection de la station et du morceau de musique..... 257
- Utilisation..... 256
- Peinture (consignes de nettoyage)**..... 368
- Peinture mate (consignes de nettoyage)**..... 368
- Permutation des roues**..... 424
- Personnalisation**
- voir Profil utilisateur
- Pièces d'origine**..... 24
- Pile**
- Clé..... 74
- Planche de bord**
- voir Poste de conduite
- Plaque d'information sur le chargement**..... 407
- Plaque d'information sur les pneus**..... 407
- Plaque d'information sur les pneus et le chargement**..... 407
- Plaque signalétique**
- Moteur..... 435
- Réfrigérant..... 443
- Véhicule..... 435
- Plaque signalétique du véhicule**
- Code peinture..... 435
- VIN..... 435
- Pneus**
- Avertisseur de perte de pression des pneus (fonctionnement)..... 406
- Capacité de charge..... 415
- Chaînes à neige..... 399
- Charge maximale des pneus..... 414
- Classe d'usure de la bande de roulement..... 412
- Classe de motricité..... 412
- Classe de température..... 412
- Classification de la qualité des pneus.... 412
- Code de charge..... 415
- Comportement anormal du véhicule..... 398
- Composition..... 415
- Contrôle..... 398
- Contrôle (manuel) de la pression de pneu..... 403
- Contrôle de la pression de pneu (système de contrôle de la pression des pneus)..... 405
- Contrôle de la température des pneus (système de contrôle de la pression des pneus)..... 405
- Crevaision..... 375
- Définitions des termes..... 418
- Dépose..... 428
- Dimensions..... 415
- DOT, numéro d'identification du pneu (TIN)..... 414
- Indice de vitesse..... 415
- Kit anticrevaision TIREFIT..... 378
- Montage..... 429
- Niveau de bruit..... 398
- Permutation..... 424
- Plaque d'information sur les pneus et le chargement..... 407
- Pneus MOExtended..... 376
- Pression de pneu (remarques)..... 400

- Pression de pneu maximale..... 415
- Redémarrage de l'avertisseur de
perte de pression des pneus..... 406
- Redémarrage du système de con-
trôle de la pression des pneus..... 405
- Remarques relatives au montage..... 420
- Remplacement..... 420, 425
- Remplacement des chapeaux de roue... 426
- Sélection..... 420
- Stockage..... 424
- Système de contrôle de la pression
des pneus (fonctionnement)..... 403
- Tableau de pression des pneus..... 402
- Vue d'ensemble des inscriptions
figurant sur les pneus..... 412
- Pneus MOExtended**..... 376
- Point d'accès**
Configuration (Wi-Fi)..... 267
- Point de service**
voir Atelier qualifié
- Point de service Mercedes-Benz**
voir Atelier qualifié
- Point mort**
Engagement..... 159
- Porte**
Déverrouillage (de l'intérieur)..... 76
Ouverture (de l'intérieur)..... 76
Sécurité enfants (portes arrière)..... 69
- Porte arrière (sécurité enfants)**..... 69
- Portemanteau**..... 120
- Portemanteaux sur le hayon**..... 120
- Portes**
Déverrouillage (clé de secours)..... 78
Verrouillage (clé de secours)..... 78
- Position de marche**
Engagement..... 159
- Position du véhicule**
Activation et désactivation de la
transmission..... 265
- Position marche arrière du rétrovi-
seur**
Mémorisation du rétroviseur exté-
rieur côté passager par l'intermé-
diaire de la marche arrière..... 139
Rétroviseurs extérieurs..... 138
- Position parking**
Passage..... 159
- Passage automatique..... 159
- Possibilités de rangement**
voir Bac de rangement
voir Chargement
- Poste de conduite**
Vue d'ensemble..... 6
- PRE-SAFE® (protection préventive des
occupants)**
Annulation des mesures..... 56
Fonctionnement..... 55
Son PRE-SAFE®..... 55
- PRE-SAFE® PLUS (protection préven-
tive des occupants PLUS)**
Annulation des mesures..... 56
Fonction..... 56
- Pression de gonflage**
voir Pression de pneu
- Pression de pneu**
Avertisseur de perte de pression des
pneus (fonctionnement)..... 406
Contrôle (manuel)..... 403
Contrôle (système de contrôle de la
pression des pneus)..... 405

- Kit anticrevaison TIREFIT..... 378
 Maximale..... 415
 Redémarrage de l'avertisseur de
 perte de pression des pneus..... 406
 Redémarrage du système de con-
 trôle de la pression des pneus..... 405
 Remarques..... 400
 Système de contrôle de la pression
 des pneus (fonctionnement)..... 403
 Tableau de pression des pneus..... 402
Pression de pneu maximale..... 415
Prise (12 V)
 Coffre/compartiment de chargement... 122
 Console centrale avant..... 122
Prise 12 V
 voir Prise (12 V)
Prise de diagnostic..... 28
Prise USB
 Arrière..... 122
Profil utilisateur
 Création..... 272
 Importation et exportation..... 272
 Options..... 273
 Réglage..... 272
- Programme de conduite personnalisé**
 Configuration..... 157
 Sélection..... 156
Programmes
 voir DYNAMIC SELECT
Programmes de conduite
 voir DYNAMIC SELECT
Programmes de massage
 Réinitialisation des réglages..... 103
 Sélection des sièges avant..... 103
Protection anticollision..... 228
Protection antisoulèvement
 Activation et désactivation..... 95
 Fonctionnement..... 95
Protection antivol
 Antidémarrage..... 93
Protection de l'environnement
 Remarques..... 23
Protection latérale..... 221
Protection par code PIN
 Activation et désactivation..... 271
- Protection préventive des occupants**
 voir PRE-SAFE® (protection préven-
 tive des occupants)
 voir PRE-SAFE® PLUS (protection
 préventive des occupants PLUS)
Protection volumétrique
 Activation et désactivation..... 96
 Fonction..... 95
- R**
- Rabattement automatique des rétro-
 viseurs**
 Activation et désactivation..... 139
Radio
 Activation..... 346
 Activation et désactivation de la
 fonction Radio HD..... 348
 Activation et désactivation du radio-
 texte..... 349
 Affichage de la liste des stations..... 348
 Affichage des informations..... 349
 Affichage du radiotexte..... 349
 Commandes vocales (LINGUATRO-
 NIC)..... 245

- Déplacement d'une station..... 349
 Effacement d'une station..... 349
 Entrée directe d'une fréquence..... 348
 Mémorisation d'une station..... 348
 Modification de la mémoire des stations..... 349
 Modification des favoris..... 349
 Recherche d'une station..... 348
 Réglage d'une station..... 348
 Réglage de la bande de fréquences..... 348
 Vue d'ensemble..... 347
- Radio internet**
 voir Tuneln
- Radio satellite**
 Activation..... 350
 Activation et désactivation de la fonction Tune Start..... 354
 Affichage de l'information EPG..... 352
 Affichage des informations sur le service..... 354
 Ajout d'un canal aux favoris intelligents..... 353
 Déplacement d'un canal..... 352
 Effacement d'un canal..... 352
- Fonction d'alertes spéciales musique et sport..... 352
 Fonction Pause/Lecture..... 354
 Informations..... 349
 Informations sur les favoris intelligents et TuneStart..... 353
 Inscription..... 349
 Mémorisation d'un canal..... 352
 Réglage des alertes spéciales musique et sport..... 353
 Réglage du contrôle parental..... 352
 Restrictions..... 349
 Sélection d'un canal..... 352
 Sélection d'une catégorie..... 351
 Vue d'ensemble..... 351
- Ravitaillement**
 Ravitaillement du véhicule..... 163
- Recharge sans fil**
 Fonctionnement/remarques..... 123
 Téléphone portable..... 124
- Recherche d'aires de repos**
 Lancement de la recherche automatique..... 288
- Recherche de fichiers multimédias**
 Activation..... 341
- Recherche de stations-service**
 Activation et désactivation de la recherche automatique..... 287
 Lancement de la recherche automatique..... 280
 Utilisation de la recherche automatique..... 287
- Recommandation de rapport**..... 161
- Recommandations pour la conduite**
 Accélération optimisée..... 148
 Alcool au volant..... 150
 Consignes de rodage..... 148
 Recommandations générales pour la conduite..... 150
- Reconnaissance vocale du téléphone portable**
 Activation..... 310
 Désactivation..... 310
- Réfrigérant (climatiseur)**
 Remarques..... 443
- Refroidissement**
 voir Climatisation

- Réglage de l'échelle**
voir Carte
- Réglage de l'heure d'été**..... 265
- Réglage de l'unité pour la distance**..... 270
- Réglage de la balance et du fader**
Système de sonorisation Advanced..... 357
Système de sonorisation surround
Burmester®..... 356
- Réglage de la focalisation sonore**
Système de sonorisation surround
Burmester®..... 356
- Réglage de la vitesse**
voir TEMPOMAT
- Réglage des aiguës, des médiums et des basses**
Système de sonorisation Advanced..... 356
Système de sonorisation surround
Burmester®..... 355
- Réglage des basses, des médiums et des aigus**
Système de sonorisation surround
Burmester®..... 355
- Réglage des médiums, des aigus et des basses**
Système de sonorisation surround
Burmester®..... 355
- Réglage du format de la date**..... 265
- Réglages de déverrouillage**..... 73
- Réglages de l'image**
voir Mode vidéo
- Réglages de massage**
Remise à zéro..... 103
- Réglages du son**
Adaptation automatique du volume
sonore..... 355
Affichage du menu Son..... 354
Informations..... 354
Réglage de la balance et du fader..... 355
Réglage des aiguës, des médiums et des basses..... 354
- Réglages système**
Activation et désactivation de la protection par code PIN..... 271
Activation et désactivation de la transmission de la position du véhicule..... 265
Fonction de remise à zéro (système multimédia)..... 275
Réglage automatique de la date et de l'heure..... 264
Réglage de l'unité pour la distance..... 270
Réglage du format de l'heure et de la date..... 265
Réglage du fuseau horaire..... 264
- Réglages système**
voir Bluetooth®
voir Importation et exportation de données
voir Langue
voir Wi-Fi
- Régulateur de vitesse et de distance**
voir Assistant de régulation de distance DISTRONIC actif
- Régulation adaptative de la vitesse**
voir Assistant de régulation de distance DISTRONIC actif
- Régulation automatique de la distance**
voir Assistant de régulation de distance DISTRONIC actif

- Régulation de la distance**
voir Assistant de régulation de distance DISTRONIC actif
- Régulation de la dynamique de marche**
voir ESP® (régulation du comportement dynamique)
- Régulation du comportement dynamique**
voir ESP® (régulation du comportement dynamique)
- Réinitialisation (réglages d'usine)**
voir Fonction de remise à zéro (système multimédia)
- Remorquage**..... 390
- Remote Online**
Charge de la batterie de démarrage..... 147
Démarrage du véhicule..... 147
Refroidissement ou réchauffement de l'habitacle..... 147
- Remplacement des chapeaux de roue**.... 426
- Répartiteur de freinage**
EBD (répartiteur électronique de freinage)..... 178
- Répartition d'air**
Réglage..... 140
- Répertoire téléphonique**
voir Contacts
- Réserve**
Carburant..... 440
- Rétracteur de ceinture**
Activation..... 41
- Rétroviseur**
voir Rétroviseurs extérieurs
- Rétroviseurs**
voir Rétroviseurs extérieurs
- Rétroviseurs extérieurs**
Commutation jour/nuit (automatique).. 138
Position marche arrière du rétroviseur.. 138
Rabattement automatique des rétroviseurs..... 139
Rabattement et déploiement..... 136
Réglage..... 136
Utilisation de la fonction mémoire..... 109
- Révision**
voir ASSYST PLUS
- Roadside Assistance (panne)**..... 26
- Roue de secours**
voir Roue de secours compacte
- Roue de secours compacte**
Remarques..... 431
- Roues**
Avertisseur de perte de pression des pneus (fonctionnement)..... 406
Capacité de charge..... 415
Chaînes à neige..... 399
Charge maximale des pneus..... 414
Classe d'usure de la bande de roulement..... 412
Classe de motricité..... 412
Classe de température..... 412
Classification de la qualité des pneus.... 412
Code de charge..... 415
Comportement anormal du véhicule.... 398
Composition du pneu..... 415
Contrôle..... 398
Contrôle (manuel) de la pression de pneu..... 403

Contrôle de la pression de pneu (système de contrôle de la pression des pneus).....	405
Contrôle de la température des pneus (système de contrôle de la pression des pneus).....	405
Crevaison.....	375
Définitions des termes.....	418
Dépose.....	428
Dimensions.....	415
DOT, numéro d'identification du pneu (TIN).....	414
Entretien.....	370
Indice de vitesse.....	415
Kit anticrevaison TIREFIT.....	378
Montage.....	429
Niveau de bruit.....	398
Permutation.....	424
Plaque d'information sur les pneus et le chargement.....	407
Pneus MOExtended.....	376
Pression de pneu (remarques).....	400
Pression de pneu maximale.....	415
Redémarrage de l'avertisseur de perte de pression des pneus.....	406

Redémarrage du système de contrôle de la pression des pneus.....	405
Remarques relatives au montage.....	420
Remplacement.....	420, 425
Remplacement des chapeaux de roue...	426
Sélection.....	420
Stockage.....	424
Système de contrôle de la pression des pneus (fonctionnement).....	403
Tableau de pression des pneus.....	402
Vue d'ensemble des inscriptions figurant sur les pneus.....	412

S

Saisie des données

Véhicule.....	33
---------------	----

Sculptures des pneus.....

398

Sécurité antidéplacement

voir Fonction HOLD

Sécurité de fonctionnement

Déclaration de conformité (composants du véhicule commandés par radio).....	28
Informations.....	26

Sécurité des occupants

voir Airbags
voir Ceinture de sécurité
voir Désactivation automatique de l'airbag passager
voir PRE-SAFE® (protection préventive des occupants)
voir PRE-SAFE® PLUS (protection préventive des occupants PLUS)
voir Système de retenue
voir Transport des animaux domestiques

Sécurité enfants

Porte arrière.....	69
Vitres latérales arrière.....	71

Sécurité siège enfant.....

62

Sélecteur

Utilisation.....	255
------------------	-----

Sélection des rapports

voir Changement de rapport

Service

voir ASSYST PLUS

Service clientèle

voir ASSYST PLUS

- Services en ligne**
 Mémorisation des données..... 36
- Siège**
 Configuration des réglages..... 103
 Position assise correcte du conducteur... 97
 Réglage (manuel et électrique)..... 98
 Réinitialisation des réglages..... 103
 Soutien lombaire à 4 réglages..... 101
- Siège arrière**
 voir Sièges
- Siège conducteur**
 voir Siège
- Siège enfant**
 Fixation sur le siège arrière à l'aide de la ceinture de sécurité..... 66
 Fixation sur le siège passager à l'aide de la ceinture de sécurité..... 68
 ISOFIX (Pose)..... 63
 Montage (remarques)..... 61
 Remarques générales..... 57
 Remarques relatives aux risques et aux dangers..... 58
 Siège passager (remarques)..... 67
 Top Tether..... 65
- Siège fonctionnel**
 voir Unité de commande sur la porte
- Siège passager**
 voir Siège
- Sièges**
 Basculement vers l'arrière des dossiers (arrière)..... 114
 Basculement vers l'avant des dossiers (arrière)..... 113
 Blocage du dossier (arrière)..... 115
 Possibilités de réglage..... 18
 Réglage (électrique)..... 100
 Utilisation de la fonction mémoire..... 109
- Signal sonore de fermeture**
 Activation et désactivation..... 73
- Signalement des défauts pouvant compromettre la sécurité..... 31**
- Smartphone**
 voir Android Auto
 voir Apple CarPlay®
 voir Mercedes-Benz Link
 voir Téléphone
- SMS**
 Appel de l'expéditeur..... 316
- Boîte d'envoi..... 316
 Brouillons..... 316
 Changement de dossier..... 316
 Commandes vocales (LINGUATRO-NIC)..... 249
 Effacement..... 316
 Envoi..... 315
 Fonction de lecture vocale..... 315
 Lecture..... 315
 Options..... 316
 Rédaction..... 315
 Réglage de l'affichage des SMS..... 315
 Remarques..... 315
 Réponse..... 316
- Son**
 voir Réglages du son
 voir Système de sonorisation surround Burmester®
- Soufflante**
 voir Climatisation
- Soutien lombaire (4 réglages)..... 101**
- Spot de lecture**
 voir Eclairage intérieur

Station

- Entrée directe d'une fréquence..... 348
- Mémorisation..... 348
- Recherche..... 348

Station de lavage (entretien)..... 366**Stationnement**

- voir Frein de stationnement électrique

Stations

- Déplacement..... 349
- Effacement..... 349
- Réglage..... 348

Store pare-soleil

- Toit ouvrant panoramique..... 89
- Vitres latérales..... 93

Substances toxiques

- Informations..... 26

Succursale

- voir Atelier qualifié

Suspension pneumatique

- voir AIRMATIC

Symbole représentant une tasse de café

- voir ATTENTION ASSIST

Symboles de destinations spéciales

- Sélection..... 299

Système antiblocage de roues

- voir ABS (système antiblocage de roues)

Système d'aide à la conduite

- voir AIRMATIC
- voir Assistant directionnel actif
- voir Fonction HOLD

Système d'alerte

- voir EDW (alarme antivol et antieffraction)

Système d'amortissement ADS PLUS

- voir AIRMATIC

Système d'appel d'urgence Mercedes-Benz

- Appel d'urgence automatique..... 328
- Appel d'urgence manuel..... 329
- Informations..... 327
- Informations sur la transmission des données..... 329
- Vue d'ensemble..... 328

Système de commande

- voir Ordinateur de bord

Système de commande vocale

- voir LINGUATRONIC

Système de contrôle de la pression des pneus

- Contrôle de la pression de pneu..... 405
- Contrôle de la température des pneus.. 405
- Fonctionnement..... 403
- Redémarrage..... 405

Système de dialogue vocal

- voir LINGUATRONIC

Système de protection préventive des occupants

- voir PRE-SAFE® (protection préventive des occupants)

Système de retenue

- Autodiagnostic..... 41
- Défaut..... 41
- Disponibilité..... 41
- Fonctionnement en cas d'accident..... 41
- Limitation de la protection prévue..... 40
- Protection prévue..... 40
- Remarques générales sur les enfants..... 57
- Voyant d'alerte..... 41

Système de sonorisation Advanced

- Activation et désactivation de l'adaptation du volume sonore..... 356

- Affichage du menu Son..... 356
 Informations..... 356
 Réglage de la balance et du fader..... 357
 Réglage des aiguës, des médiums et des basses..... 356
- Système de sonorisation surround Burmester®**
 Activation et désactivation du son 3D... 356
 Adaptation automatique du volume sonore..... 355
 Affichage du menu Son..... 355
 Informations..... 355
 Réglage de la balance et du fader..... 356
 Réglage de la focalisation sonore..... 356
 Réglage des aiguës, des médiums et des basses..... 355
- Système de vision panoramique**
 voir Caméras panoramiques
- Système multimédia**
 Activation et désactivation du mode repos..... 174
 Activation et désactivation du son..... 260
 Affichage des applications..... 258
 Configuration des réglages de l'écran... 264
- Configuration du programme de conduite I..... 157
 Détection de collision (véhicule garé).... 172
 Éléments de commande centraux..... 254
 Favoris..... 258
 Réglage du volume sonore..... 260
 Réinitialisation (réglages d'usine)..... 275
 Vue d'ensemble..... 253
- Système multimédia**
 voir Entrée des caractères
 voir Pavé tactile
- Systèmes d'aide à la conduite**
 DYNAMIC BODY CONTROL..... 211
- Systèmes d'aide à la conduite**
 voir Assistant d'angle mort
 voir Assistant d'angle mort actif
 voir Assistant d'arrêt d'urgence actif
 voir Assistant de changement de voie actif
 voir Assistant de franchissement de ligne actif
 voir Assistant de limitation de vitesse actif
 voir Assistant de régulation de distance DISTRONIC actif
 voir Assistant de signalisation routière
 voir Assistant de stationnement actif
- voir Assistant de stationnement PARKTRONIC
 voir ATTENTION ASSIST
 voir Caméra de recul
 voir Caméras panoramiques
 voir Systèmes de sécurité active
 voir TEMPOMAT
- Systèmes d'assistance**
 voir Systèmes de sécurité active
- Systèmes de sécurité**
 voir Systèmes de sécurité active
- Systèmes de sécurité active**
 ABS (système antiblocage de roues)..... 176
 BAS (freinage d'urgence assisté)..... 176
 Caméras..... 174
 Capteurs radar et capteurs à ultrasons..... 174
 Direction active STEER CONTROL..... 179
 EBD (répartiteur électronique de freinage)..... 178
 ESP® avec assistant de stabilisation en cas de vent latéral..... 178
 Freinage d'urgence assisté actif..... 197
 Responsabilité..... 174
 Vue d'ensemble..... 175

T

Tableau de pression des pneus	402
Tapis de sol	125
Téléphone	
Activation de fonctions pendant un appel.....	311
Appel entrant pendant une communication.....	311
Commandes vocales (LINGUATRONIC).....	245
Communication avec plusieurs participants.....	311
Commutation entre les téléphones portables.....	308
Connexion du téléphone portable (Near Field Communication (NFC)).....	309
Déconnexion d'un téléphone portable...	308
Désautorisation d'un téléphone portable.....	309
Importation de contacts.....	313
Importation de contacts (vue d'ensemble).....	313
Informations.....	306
Modes de fonctionnement.....	306
Passage à un autre téléphone portable (Near Field Communication (NFC)).....	309
Raccordement du téléphone portable (code d'accès).....	306
Raccordement du téléphone portable (Secure Simple Pairing).....	306
Recharge sans fil (téléphone portable)..	124
Reconnaissance vocale du téléphone portable.....	310
Remarques.....	304
Utilisation de Near Field Communication (NFC).....	309
Utilisation du téléphone.....	311
Volume de réception et de transmission.....	310
Volume sonore de la communication et de la sonnerie.....	310
Vue d'ensemble du menu Téléphone.....	305
Téléphone portable	
voir 2e téléphone	
voir Android Auto	
voir Apple CarPlay®	
voir Mercedes-Benz Link	
voir Téléphone	
Température	
Réglage de la température dans l'habitacle.....	140
Température des pneus	
Contrôle (système de contrôle de la pression des pneus).....	405
Système de contrôle de la pression des pneus (fonctionnement).....	403
TEMPOMAT	
Arrêt.....	183
Conditions requises.....	183
Fonctionnement.....	182
Limites système.....	182
Mémorisation de la vitesse.....	183
Mise en marche.....	183
Rappel de la vitesse.....	183
Réglage de la vitesse.....	183
Sélection.....	183
Touches.....	183
Teneur en soufre	439
Textos	
voir SMS	
Timon	
voir Barre de remorquage	

Titre		Train de roulement		Tuneln	
Sélection (mode audio).....	338	Amortissement.....	211	Conditions d'utilisation.....	334
Toit ouvrant		DYNAMIC BODY CONTROL.....	211	Connexion.....	334
Fermeture.....	89	Réglage du niveau de la suspension		Déconnexion.....	334
Fermeture avec la clé.....	87	(AIRMATIC).....	212	Réglage des options.....	334
Fermeture du toit en cas de pluie.....	91	Train de roulement		Sélection du flux.....	334
Fonctions de commande automatique.....	91	voir AIRMATIC		Tuneln	
Ouverture.....	89	Transmission de la position du véhicule		Affichage.....	332
Ouverture avec la clé.....	87	Activation et désactivation.....	265	Effacement d'une station.....	333
Problèmes.....	92	Transmission intégrale		Mémorisation d'une station.....	333
Toit ouvrant panoramique		voir 4MATIC		Sélection et connexion d'une station....	333
voir Toit ouvrant		Transport		Vue d'ensemble.....	333
Top Tether	65	Véhicule.....	392	Types de commandes vocales (LIN-GUATRONIC)	239
Touch Control		Transport des animaux domestiques	71	U	
Ordinateur de bord.....	232	Trappe de chargement d'objets longs		Unité de commande au toit	
Réglage de la sensibilité.....	255	voir Sièges		Vue d'ensemble.....	16
Utilisation.....	254	Triangle de présignalisation		Unité de commande sur la porte	18
Touche Start/Stop		Dépliage.....	375	Unités de mesure	
Démarrage du véhicule.....	145	Retrait.....	374	Réglage.....	270
Établissement de l'alimentation en		Trousse de secours	375	Utilisation du téléphone	
tension ou mise du contact.....	144	Tubes de sortie d'échappement		voir Appels	
Immobilisation du véhicule.....	165	(entretien).....	370		
Touches					
Volant.....	232				

Utilisation en hiver

Chaînes à neige..... 399

V**Véhicule**

Abaissement..... 430

Activation et désactivation du mode
repos..... 174

Appareils d'assistance médicale..... 30

Atelier qualifié..... 30

Code QR pour la fiche de désincarcé-
ration..... 32Commandes vocales (LINGUATRO-
NIC)..... 250

Communication de problèmes..... 31

Démarrage (mode fonctionnement
de secours)..... 146

Démarrage (Remote Online)..... 147

Démarrage (touche Start/Stop)..... 145

Détection de collision (stationnement).. 172

Déverrouillage (de l'intérieur)..... 76

Déverrouillage (KEYLESS-GO)..... 77

Équipement..... 25

Fonctionnement du mode repos..... 173

Garantie pour vices cachés..... 32

Immobilisation..... 173

Immobilisation (touche Start/Stop)..... 165

Levage..... 426

Maintenance..... 26

Mémorisation des données..... 33

Prise de diagnostic..... 28

Remorquage..... 229

Saisie des données..... 33

Utilisation conforme..... 30

Ventilation (ouverture confort)..... 87

Verrouillage (automatique)..... 78

Verrouillage (de l'intérieur)..... 76

Verrouillage (KEYLESS-GO)..... 77

Verrouillage et déverrouillage (clé de
secours)..... 78**Véhicules Mercedes-AMG**

Remarques..... 144

Ventilation

Ouverture confort..... 87

Ventilation

voir Climatisation

Ventilation de siège

Activation et désactivation..... 104

Verrouillage et déverrouillageActivation et désactivation du ver-
rouillage automatique..... 78

Clé de secours..... 78

KEYLESS-GO..... 77

Ouverture du hayon..... 79

Verrouillage/déverrouillageDéverrouillage et ouverture des por-
tes de l'intérieur..... 76**VIN**

Pare-brise..... 435

Plaque signalétique..... 435

Sièges..... 435

Visibilité

Désembuage des vitres..... 142

Vitres

voir Pare-brise

voir Vitres latérales





















Vitres (entretien)..... 370**Vitres latérales**

Fermeture..... 85

Fermeture avec la clé..... 87

Fermeture confort..... 87

Ouverture..... 85

- Ouverture avec la clé..... 87
 Ouverture confort..... 87
 Problèmes..... 88
 Sécurité enfants à l'arrière..... 71
 Store pare-soleil..... 93
- Volant**
- Chauffage du volant..... 106
 Entretien..... 371
 Réglage (électrique)..... 106
 Réglage manuel..... 105
 Touches..... 232
 Utilisation de la fonction mémoire..... 109
- Volant multifonction**
- Vue d'ensemble des touches..... 232
- Volant multifonction**
- voir Volant
- Voyant**
- voir Voyants de contrôle et d'alerte
- Voyant d'alerte**
- voir Voyants de contrôle et d'alerte
- Voyants de contrôle et d'alerte**
-  Voyant d'alerte ABS..... 508
-  Voyant d'alerte de défaut électrique..... 502
-  Voyant d'alerte de diagnostic moteur..... 502
-  Voyant d'alerte de distance..... 507
-  Voyant d'alerte de la direction assistée (voyant rouge)..... 499
-  Voyant d'alerte de réserve de carburant..... 503
-  Voyant d'alerte des ceintures de sécurité..... 498
-  Voyant d'alerte des freins (Canada uniquement)..... 506
-  Voyant d'alerte des freins (Etats-Unis uniquement)..... 506
-  Voyant d'alerte des freins (voyant orange) (uniquement pour le Canada)..... 505
-  Voyant d'alerte des systèmes de retenue..... 498
-  Voyant d'alerte du liquide de refroidissement..... 500
-  Voyant d'alerte du système de contrôle de la pression des pneus..... 511
-  Voyant d'alerte du système de freinage à récupération d'énergie (uniquement pour les Etats-Unis)..... 505
-  Voyant d'alerte du train de roulement (voyant orange)..... 507
-  Voyant d'alerte ESP®..... 508
-  Voyant d'alerte ESP® OFF..... 509
-  Voyant du frein de stationnement électrique (orange)..... 504
-  Voyant du frein de stationnement électrique (rouge) (uniquement pour le Canada)..... 504
-  Voyant du frein de stationnement électrique (rouge) (uniquement pour les Etats-Unis)..... 504
- PASSENGER AIR BAG..... 53

Vue d'ensemble..... 496

W

what3words

Entrée d'une destination via une
adresse de 3 mots..... 283

Wi-Fi

Création d'un point d'accès..... 267
Réglage..... 266
Vue d'ensemble..... 266