





## Vos notices d'utilisation :

-  **Notice d'utilisation numérique à bord du véhicule**  
Vous pouvez explorer les contenus de la notice d'utilisation directement dans le système multimédia de votre véhicule (point de menu « Véhicule »).
-  **Notice d'utilisation sur papier disponible dans le véhicule**  
Outre la notice d'utilisation du véhicule, vous pouvez vous procurer la notice d'utilisation complémentaire intégrale de votre système multimédia auprès de votre point de service Mercedes-Benz.
-  **Notice d'utilisation numérique en ligne**  
Vous trouverez la notice d'utilisation sur le site Internet Mercedes-Benz.
-  **Notice d'utilisation numérique sous forme d'application**  
L'application Mercedes-Benz Guides est disponible gratuitement dans l'App Store d'Apple® ou sur Google Play.

Apple® iOS



Android™



# Mercedes-AMG GT

Notice d'utilisation



1905844504

N° de commande P190 0357 43 Référence 190 584 45 04 Edition A2019

Mercedes-AMG GT

Mercedes-Benz



## Symboles

Marques déposées :

- Bluetooth® est une marque déposée de Bluetooth SIG, Inc.
- DTS™ est une marque déposée de DTS, Inc.
- Dolby® et MLP™ sont des marques déposées de Dolby Laboratories.
- BabySmart™, ESP® et PRE-SAFE® sont des marques déposées de Daimler AG.
- HomeLink® est une marque déposée de Johnson Controls.
- iPod® et iTunes® sont des marques déposées de Apple Inc.
- Burmester® est une marque déposée de Burmester Audiosysteme GmbH.
- Microsoft® et Windows media® sont des marques déposées de Microsoft Corporation.
- SIRIUS® est une marque déposée de Sirius XM radio Inc.
- HD Radio™ est une marque déposée de iBiquity Digital Corporation.
- Gracenote® est une marque déposée de Gracenote, Inc.
- ZAGAT Survey® et les marques y afférentes sont des marques déposées de Zagat Survey, LLC.

Dans la présente notice d'utilisation, vous trouverez les symboles suivants :

### ATTENTION

Les avertissements servent à attirer votre attention sur les situations pouvant mettre en danger votre santé ou votre vie ou pouvant mettre en danger la santé ou la vie d'autres personnes.

### Protection de l'environnement

Les remarques relatives à la protection de l'environnement vous fournissent des informations sur un comportement écologique responsable ainsi que sur l'élimination du véhicule dans le respect des règles de protection de l'environnement.

**!** Les remarques relatives aux dommages matériels vous informent sur les risques de dommages possibles sur votre véhicule.

**i** Remarques pratiques ou autres informations pouvant vous être utiles.

▶ Ce symbole indique une opération à effectuer.

▶ Une succession de ces symboles indique une suite d'opérations à effectuer.

(▷ page) Ce symbole vous indique où trouver d'autres informations relatives à un thème.

▷▷ Ce symbole indique que la description de l'avertissement ou de l'opération se poursuit à la page suivante.

**Affichage** Cette police de caractères indique un affichage sur le visuel multifonction/visuel multimédia.



Ce symbole indique que vous pouvez trouver des informations dans la notice d'utilisation numérique.

## Mentions légales

### Internet

Pour en savoir plus sur les véhicules Mercedes-Benz et sur Daimler AG, consultez les sites Internet suivants :

<http://www.mbusa.com> (uniquement pour les Etats-Unis)

<http://www.mercedes-benz.ca> (uniquement pour le Canada)

### Rédaction

©Daimler AG : toute reproduction, traduction ou publication, même partielle, interdite sans autorisation écrite de Daimler AG.

### Constructeur du véhicule

Daimler AG  
Mercedesstraße 137  
D-70327 Stuttgart  
Allemagne



## Bienvenue dans l'univers de Mercedes-Benz

Avant de prendre la route pour la première fois, nous vous recommandons de lire attentivement cette notice d'utilisation et de vous familiariser avec votre véhicule. Pour votre sécurité et pour augmenter la durée de fonctionnement de votre véhicule, suivez les instructions et avertissements qui figurent dans cette notice d'utilisation. Leur non-respect peut endommager le véhicule et provoquer des dommages corporels. Tout dommage sur le véhicule résultant du non-respect des instructions n'est pas couvert par la Mercedes-Benz Limited Warranty.

L'équipement ou la désignation de votre véhicule peut différer en fonction

- du modèle
- de la commande
- du pays de livraison
- de la disponibilité

Mercedes-Benz se réserve le droit de modifier les points suivants :

- Forme
- Equipement
- Solutions techniques

Dans certains cas, la description donnée peut donc différer de votre véhicule.

Les documents suivants font partie du véhicule :

- Notice d'utilisation numérique
- Version imprimée de la notice d'utilisation
- Carnet de maintenance
- Notices d'utilisation complémentaires spécifiques à certains équipements

Conservez toujours ces documents à bord du véhicule. Remettez tous les documents au nouveau propriétaire en cas de revente du véhicule.

### Vos notices d'utilisation :

#### **Notice d'utilisation numérique à bord du véhicule**

La notice d'utilisation numérique vous fournit toutes les informations spécifiques adaptées à l'équipement de votre véhicule et à votre système multimédia. Vous pouvez y consulter des animations instructives, régler la langue de votre choix ou encore utiliser la fonction de recherche intuitive.

#### **Notice d'utilisation sur papier disponible dans le véhicule**

Outre cette notice d'utilisation et les médias numériques, vous avez la possibilité d'acquérir une version imprimée complète de la notice d'utilisation complémentaire de votre système multimédia auprès de votre point de service Mercedes-Benz.

#### **Notice d'utilisation numérique en ligne**

La notice d'utilisation en ligne vous permet d'accéder aisément à toutes les informations relatives à votre véhicule et au système multimédia. Par ailleurs, elle met à votre disposition des animations utiles, des informations de base captivantes et de nombreuses possibilités de recherche.

#### **Notice d'utilisation numérique sous forme d'application**

L'application Mercedes-Benz Guides vous permet d'accéder de n'importe où à toutes les informations relatives à votre véhicule et au système multimédia, et ce, soit en ligne, soit sous forme de téléchargement (indépendamment du réseau mobile). Disponible pour smartphone ou tablette.



Apple® iOS



Android™

Notez qu'il se peut que l'application Mercedes-Benz Guides ne soit pas encore disponible dans votre pays.

Mercedes-Benz USA, LLC  
Mercedes-Benz Canada, Inc.  
A Daimler Company

<b>Index alphabétique</b> .....	<b>4</b>	<b>Sièges, volant et rétroviseurs</b> .....	<b>89</b>
<b>Notice d'utilisation numérique</b> .....	<b>25</b>	Position assise correcte du conduc-	
Introduction .....	25	teur .....	89
Utilisation .....	25	Sièges .....	89
<b>Introduction</b> .....	<b>27</b>	Volant .....	94
Protection de l'environnement .....	27	Rétroviseurs .....	96
Pièces d'origine Mercedes-Benz .....	27	Fonction Mémoires .....	99
Notice d'utilisation .....	28	<b>Eclairage et essuie-glaces</b> .....	<b>101</b>
Maintenance et conduite .....	28	Eclairage extérieur .....	101
Sécurité de fonctionnement .....	30	Eclairage intérieur .....	105
Codes QR pour fiche de désincarcé-		Remplacement des ampoules .....	105
ration .....	32	Essuie-glaces .....	105
Données mémorisées dans le véhi-		<b>Climatisation</b> .....	<b>108</b>
cule .....	33	Vue d'ensemble des systèmes de cli-	
Site Internet Mercedes me .....	36	matisation .....	108
Informations sur les droits d'auteur .....	37	Commande des systèmes de climati-	
<b>Du premier coup d'œil</b> .....	<b>38</b>	sation .....	109
Poste de conduite .....	38	Buses de ventilation .....	113
Combiné d'instruments .....	39	<b>Conduite et stationnement</b> .....	<b>114</b>
Volant multifonction .....	41	Consignes de rodage .....	114
Console centrale .....	42	Conduite .....	114
Unité de commande au plafonnier .....	43	Sélecteur DYNAMIC SELECT .....	122
Unité de commande sur la porte .....	44	Boîte de vitesses sport à 7 rapports	
<b>Sécurité</b> .....	<b>45</b>	AMG SPEEDSHIFT DCT .....	123
Alarme panique .....	45	Ravitaillement en carburant .....	132
Sécurité des occupants .....	45	Stationnement .....	134
Transport des enfants .....	61	Recommandations pour la conduite ....	138
Transport des animaux domestiques .....	64	Systèmes d'aide à la conduite .....	142
Systèmes de sécurité active .....	64	<b>Ordinateur de bord et affichages</b> ....	<b>170</b>
Protection antivol .....	71	Consignes de sécurité importantes .....	170
<b>Ouverture et fermeture</b> .....	<b>73</b>	Affichages et éléments de commande	
Clé .....	73	.....	170
Portes .....	79	Menus et sous-menus .....	173
Compartiment de chargement .....	81	Messages sur le visuel .....	186
Vitres latérales .....	84	Voyants de contrôle et d'alerte sur le	
Toit panoramique .....	88	combiné d'instruments .....	215
		<b>Système multimédia</b> .....	<b>226</b>
		Remarques générales .....	226
		Consignes de sécurité importantes .....	226

Limitations du fonctionnement .....	226
Système de commande .....	227
<hr/>	
<b>Rangement et autres .....</b>	<b>236</b>
Possibilités de rangement .....	236
Autres .....	239
<hr/>	
<b>Maintenance et entretien .....</b>	<b>257</b>
Compartiment moteur .....	257
ASSYST PLUS .....	263
Entretien .....	264
<hr/>	
<b>Assistance dépannage .....</b>	<b>273</b>
Où trouver... ? .....	273
Crevaison .....	275
Batterie du véhicule .....	278
Aide au démarrage du moteur .....	281
Remorquage et démarrage du moteur par remorquage du véhicule .....	283
Protection de l'équipement électri- que .....	286
<hr/>	
<b>Jantes et pneumatiques .....</b>	<b>288</b>
Consignes de sécurité importantes .....	288
Pour une bonne utilisation .....	288
Utilisation en hiver .....	290
Pression des pneus .....	291
Chargement du véhicule .....	298
Informations utiles sur les jantes et les pneus .....	301
Changement de roue .....	308
Combinaisons de jantes et de pneus ...	313
<hr/>	
<b>Caractéristiques techniques .....</b>	<b>315</b>
Informations sur les caractéristiques techniques .....	315
Electronique du véhicule .....	315
Plaques constructeur .....	316
Ingrédients et lubrifiants, capacités .....	317
Caractéristiques du véhicule .....	322

## A

**ABS (système antiblocage de roues)**

- Fonctionnement/remarques ..... 65
- Message sur le visuel ..... 188
- Voyant d'alerte ..... 218

**Accélération**

voir Kickdown

**Accès rapide aux fonctions Audio et Téléphone**

- Passage à une autre station/un autre morceau de musique ..... 229

**Accident**

- Mesures automatiques après un accident ..... 61

**Activation du mode Médias**

- Par l'intermédiaire de la liste des appareils ..... 235
- Remarques générales ..... 235

**Additifs (huile moteur) ..... 320****Additifs de lubrification**

voir Additifs (huile moteur)

**Additifs huiles moteur**

voir Additifs (huile moteur)

**Adresse de domicile**

- voir également la notice d'utilisation numérique ..... 226

**Affichage**

- voir Messages sur le visuel
- voir Voyants de contrôle et d'alerte

**Affichage de la barre de réglage de la climatisation**

- Système multimédia ..... 231

**Affichage de la météo (COMAND Online)**

- voir également la notice d'utilisation numérique ..... 226

**Affichage des défauts**

voir Messages sur le visuel

**Affichage du menu Climatisation**

- Système multimédia ..... 231

**Aide à la descente**

- Fonctionnement/remarques ..... 95

**Aide à la montée**

- Fonctionnement/remarques ..... 95

**Aide au démarrage du moteur ..... 281****Aide au démarrage en côte ..... 118****Aide au stationnement**

voir Aide au stationnement PARKTRONIC

voir Rétroviseurs extérieurs

**Aide au stationnement PARKTRONIC**

- Consignes de sécurité importantes ..... 157
- Désactivation et activation ..... 159
- Portée des capteurs ..... 158
- Problème (défaut) ..... 160
- Systèmes d'aide à la conduite ..... 157
- Voyant d'alerte ..... 159

**Airbag**

- Système de classification des occupants (OCS) ..... 53
- Voyants PASSENGER AIR BAG ..... 46

**Airbags**

- Airbags de genoux ..... 52
- Airbags frontaux (conducteur, passager) ..... 52
- Airbags latéraux ..... 52
- Airbags rideaux ..... 53
- Consignes de sécurité importantes ..... 51
- Déclenchement ..... 58
- Introduction ..... 50
- Message sur le visuel ..... 198

**Airbags de genoux ..... 52****Airbags latéraux ..... 52****Airbags rideaux**

- Message sur le visuel ..... 197
- Mode de fonctionnement ..... 53

**Alarme**

- Activation et désactivation de la fonction (EDW) ..... 72
- Arrêt (EDW) ..... 72
- EDW (alarme antivol et antieffraction) ..... 72

**Alarme antivol et antieffraction**

voir ATA (Système d'alarme antivol)

**Alarme panique ..... 45****Alcool au volant ..... 139****Alerte de bouclage des ceintures de sécurité ..... 50****Alerte de distance (voyant d'alerte) ..... 223**



- Allumage automatique de l'éclairage extérieur**  
 Message sur le visuel ..... 200  
 voir Eclairage
- Allume-cigare** ..... 241
- AMG**  
 Boîte de vitesses sport à 7 rapports SPEEDSHIFT DCT AMG ..... 123  
 Levier sélecteur E-SELECT ..... 124  
 Menu (ordinateur de bord) ..... 183  
 Sièges Performance ..... 92  
 Train de roulement sport RIDE CONTROL AMG ..... 156
- Animaux**  
 voir Transport des animaux domestiques
- Anneau de remorquage** ..... 274
- Antidémarrage** ..... 71
- Appareils USB**  
 Raccordement à l'interface média ..... 235
- Appel de phares** ..... 103
- Appuie-tête**  
 Réglage ..... 92
- Aquaplanage** ..... 141
- Arrêt automatique du moteur (fonction ECO de démarrage et d'arrêt automatiques du moteur) ...** 119
- Assistance au freinage**  
 voir BAS (système d'assistance au freinage)
- Assistance au freinage adaptée à la situation**  
 Fonctionnement/remarques ..... 67
- Assistance routière (panne)** ..... 29
- Assistant adaptatif des feux de route**  
 Activation et désactivation ..... 104  
 Fonctionnement/remarques ..... 103  
 Message sur le visuel ..... 200
- Assistant de régulation de distance DISTRONIC actif**  
 Activation ..... 147  
 Affichage sur le combiné d'instruments ..... 151  
 Arrêt ..... 149  
 Conditions d'activation ..... 147  
 Conduite avec assistant de régulation de distance DISTRONIC actif ..... 148  
 Consignes de sécurité importantes ..... 145  
 Désactivation ..... 150  
 Fonctionnement/Remarques ..... 144  
 Instructions de conduite ..... 151  
 Manette du TEMPOMAT ..... 146  
 Message sur le visuel ..... 205  
 Réglage de la distance de consigne ..... 150  
 Réglage de la vitesse ..... 149
- Assistant de trajectoire**  
 Activation et désactivation (ordinateur de bord) ..... 181  
 Fonctionnement/remarques ..... 167  
 Message sur le visuel ..... 204
- ASSYST PLUS**  
 Affichage du message de maintenance ..... 263  
 Consignes particulières de maintenance ..... 264  
 Masquage du message de maintenance ..... 263  
 Message de maintenance ..... 263  
 Remise à zéro de l'indicateur d'intervalles de maintenance ..... 264
- ATA (Système d'alarme antivol)**  
 Activation et désactivation ..... 72  
 Arrêt de l'alarme ..... 72  
 Fonctionnement ..... 72
- Atelier**  
 voir Atelier qualifié
- Atelier agréé**  
 voir Atelier qualifié
- Atelier qualifié** ..... 31
- ATTENTION ASSIST**  
 Activation et désactivation ..... 181  
 Fonctionnement/remarques ..... 164  
 Message sur le visuel ..... 204
- Autres** ..... 239
- Avertisseur d'angle mort**  
 Activation et désactivation (ordinateur de bord) ..... 181  
 Message sur le visuel ..... 205  
 Remarques/fonctionnement ..... 165

- Avertisseur de distance**  
Fonction/remarques ..... 66
- Avertisseur de somnolence**  
voir ATTENTION ASSIST
- Avertisseur sonore** ..... 38
- B**
- Bacs de rangement**  
Boîte à gants ..... 237  
Consignes de sécurité importantes ..... 236  
Devant l'accoudoir ..... 237  
Filet de rangement ..... 238  
Porte-gobelets ..... 239  
Sous l'accoudoir ..... 237
- Balais d'essuie-glace**  
Consignes de sécurité importantes ..... 106  
Nettoyage ..... 269  
Remplacement ..... 106  
Remplacement (pare-brise) ..... 106
- BAS (système d'assistance au freinage)** ..... 65
- Batterie du véhicule**  
Aide au démarrage du moteur ..... 281  
Charge ..... 280  
Message sur le visuel ..... 202  
Remplacement ..... 280
- Batteries du véhicule**  
Consignes de sécurité importantes ..... 278
- Bluetooth®**  
Recherche d'un téléphone portable ..... 234  
voir également la notice d'utilisation numérique ..... 226
- Boîte à gants** ..... 237
- Boîte de vitesses**  
Lever sélecteur ..... 124  
Recommandations pour la conduite ..... 126  
voir Boîte de vitesses automatique
- Boîte de vitesses automatique**  
Consignes de sécurité importantes ..... 123  
Dégagement du véhicule ..... 127  
Démarrage ..... 118
- Démarrage du moteur ..... 117  
Double débrayage ..... 127  
Engagement de la marche arrière .. 125  
Impossibilité de changement de rapport ..... 131  
Indicateur de la boîte de vitesses .. 125  
Indicateur du programme de conduite ..... 125  
Kickdown ..... 127  
Message sur le visuel ..... 210  
Mode croisière ..... 127  
Mode de fonctionnement de secours ..... 132  
Mode manuel ..... 130  
Palettes de changement de rapport au volant ..... 128  
Passage au point mort ..... 125  
Passage automatique dans la position de stationnement ..... 124  
Passage dans la position de stationnement ..... 124  
Passage des rapports ..... 126  
Position de la pédale d'accélérateur ..... 127  
Positions de la boîte de vitesses .... 126  
Problème (défaut) ..... 132  
Programme de conduite automatique ..... 128  
Programme de conduite manuel .... 129  
Recommandation de changement de rapport ..... 131  
Recommandations pour la conduite ..... 126  
Température de l'huile (ordinateur de bord) ..... 183  
Vue d'ensemble ..... 123
- Bouchon du réservoir**  
voir Ravitaillement en carburant
- Buses de ventilation**  
Consignes de sécurité importantes ..... 113  
Réglage ..... 113  
Réglage des buses latérales ..... 113
- C**
- Cale** ..... 309

- Californie**  
Informations importantes pour les particuliers et preneurs de leasing ..... 28
- Caméra de recul**  
Activation et désactivation ..... 161  
Consignes de nettoyage ..... 270  
Fonctionnement/remarques ..... 160
- Capot**  
Consignes de sécurité importantes ..... 257  
Fermeture ..... 258  
Message sur le visuel ..... 212  
Ouverture ..... 257
- Capteur de luminosité (message sur le visuel)** ..... 200
- Capteurs (consignes de nettoyage)** ..... 269
- Caractéristiques**  
voir Caractéristiques techniques
- Caractéristiques du véhicule**  
Charge maximale dans le coffre .... 322
- Caractéristiques techniques**  
Capacités ..... 317  
Caractéristiques du véhicule ..... 322  
Informations ..... 315  
Pneus/roues ..... 313
- Carburant**  
Additifs ..... 319  
Affichage de l'autonomie ..... 173  
Affichage de la consommation actuelle ..... 173  
Capacité du réservoir/réserve ..... 318  
Consignes de sécurité importantes ..... 317  
Données statistiques ..... 173  
E10 ..... 318  
Jauge ..... 39  
Problème (défaut) ..... 134  
Qualité de l'essence ..... 318  
Ravitaillement en carburant ..... 132  
Recommandations pour la conduite ..... 139
- Carnet d'adresses**  
voir également la notice d'utilisation numérique ..... 226
- Carte mémoire (audio)** ..... 177
- Carte mémoire SD**  
voir également la notice d'utilisation numérique ..... 226
- Cartes mémoire SD**  
Sélection ..... 177
- Cartes SD**  
Introduction et retrait ..... 235
- Cas d'urgence**  
Mesures automatiques après un accident ..... 61
- CD**  
voir également la notice d'utilisation numérique ..... 226
- Ceintures**  
voir Ceintures de sécurité
- Ceintures de sécurité**  
Ajustement des ceintures du conducteur et du passager ..... 50  
Bouclage ..... 49  
Consignes de sécurité importantes ..... 47  
Débouclage ..... 50  
Introduction ..... 47  
Nettoyage ..... 272  
Utilisation correcte ..... 49  
Voyant d'alerte ..... 216  
Voyant d'alerte (fonctionnement) .... 50
- Cendriers** ..... 241
- Centre d'assistance à la clientèle** ..... 32
- Chaînes antidérapantes**  
voir Chaînes neige
- Chaînes neige** ..... 291
- Changement de source média** ..... 177
- Changements des réglages du système de verrouillage** ..... 75
- Charge maximale dans le coffre** ..... 322
- Chauffage**  
voir Climatisation
- Chauffage de la lunette arrière**  
Mise en marche et arrêt ..... 112  
Problème (défaut) ..... 112
- Chronométrage (RACETIMER)** ..... 185
- Chronomètre de course RACETIMER** ..... 185
- Clé**  
Clé de secours ..... 75

- Consignes de sécurité importantes ..... 73
- Contrôle des piles ..... 76
- Démarrage du moteur ..... 117
- Fermeture confort ..... 86
- Fonction de démarrage KEYLESS-GO ..... 75
- Message sur le visuel ..... 214
- Modification de la programmation ..... 75
- Ouverture confort ..... 85
- Perte ..... 77
- Positions de la clé dans le contacteur d'allumage ..... 116
- Problème (défaut) ..... 77
- Remplacement des piles ..... 76
- Verrouillage et déverrouillage centralisés des portes ..... 73
- Vue d'ensemble ..... 73
- Clé de contact**  
voir Clé
- Clé de secours**  
Déverrouillage de la porte du conducteur ..... 81
- Fonctionnement/remarques ..... 75
- Rangement ..... 76
- Remarques générales ..... 75
- Retrait ..... 75
- Verrouillage du véhicule ..... 81
- Clignotants**  
Allumage et extinction ..... 103
- Message sur le visuel ..... 200
- Clignotants intégrés aux rétroviseurs**  
Nettoyage ..... 269
- Climatisation**  
Activation et désactivation de la fonction de synchronisation ..... 111
- Dégivrage du pare-brise ..... 111
- Désembuage des vitres ..... 112
- Fonction de synchronisation (système multimédia) ..... 232
- Fonction ECO de démarrage et d'arrêt automatiques du moteur (THERMOTRONIC) ..... 109
- Informations relatives à l'utilisation du climatiseur automatique THERMOTRONIC ..... 109
- Mise en marche et arrêt ..... 109
- Mise en marche et arrêt du chauffage de la lunette arrière ..... 112
- Mise en marche et arrêt du recyclage d'air ..... 112
- Problèmes relatifs à la fonction de refroidissement avec déshumidification de l'air ..... 110
- Problèmes relatifs au chauffage de la lunette arrière ..... 112
- Recyclage d'air ..... 112
- Réfrigérant ..... 322
- Réfrigérant (capacité) ..... 322
- Refroidissement avec déshumidification de l'air ..... 110
- Refroidissement avec déshumidification de l'air (système multimédia) ..... 231
- Réglage de la répartition d'air ..... 111
- Réglage de la température ..... 110
- Réglage des buses de ventilation ... 113
- Réglage du débit d'air ..... 111
- Réglage du mode de régulation de la climatisation (système multimédia) ..... 231
- Régulation automatique ..... 110
- Remarques générales ..... 108
- Unité de commande du climatiseur automatique THERMOTRONIC (2 zones) ..... 108
- Voyant ..... 110
- Vue d'ensemble ..... 231
- Vue d'ensemble des systèmes ..... 108
- Climatiseur**  
voir Climatisation
- Code peinture** ..... 316
- Code pour applications**  
voir Code QR
- Code QR**  
Application « Mercedes-Benz Guides » ..... 1
- Fiche de désincarcération ..... 32
- Coin**  
voir Cale
- Combiné d'instruments**  
Voyants de contrôle et d'alerte ..... 39
- Vue d'ensemble ..... 39
- Combiné interrupteur** ..... 103



<b>Commande de boîte de vitesses</b>	
Remarques générales .....	124
Vue d'ensemble .....	124
<b>Compartment de rangement</b>	
voir Possibilités de rangement	
<b>Composants du véhicule commandés par radio</b>	
Déclaration de conformité .....	31
<b>Compte-tours</b> .....	170
<b>Concessionnaire Mercedes-Benz agréé</b>	
voir Atelier qualifié	
<b>Conduite</b>	
Consignes de sécurité importantes .....	114
<b>Consignes de rodage</b> .....	114
<b>Console centrale</b>	
Vue d'ensemble .....	42
<b>Contacteur d'allumage</b>	
voir Positions de la clé	
<b>Contenu du réservoir</b>	
Affichage .....	39
<b>Contrôle des gaz d'échappement</b> ....	139
<b>Contrôle électronique de motricité</b>	
voir ETS (contrôle électronique de motricité)	
<b>Couple de serrage des vis de roue</b> ..	313
<b>Couvre-bagages</b>	
Consignes de sécurité importantes .....	238
<b>Crevaison</b>	
Changement de roue/montage de la roue de secours .....	308
Préparation du véhicule .....	275
Trousse anticrevaison TIREFIT .....	275
<b>Cric</b>	
Utilisation .....	309
<b>D</b>	
<b>Déclarations de conformité</b> .....	31
<b>Déflecteur arrière</b>	
Message sur le visuel .....	212
Problème .....	251
Sortie et rentrée .....	250
<b>Démarrage</b>	
Boîte de vitesses automatique .....	118
<b>Démarrage (moteur)</b> .....	117
<b>Démarrage automatique du moteur (fonction ECO de démarrage et d'arrêt automatiques du moteur)</b> .....	120
<b>Démarrage du moteur avec une autre batterie</b>	
voir Aide au démarrage du moteur	
<b>Démarrage du moteur par remorquage du véhicule</b>	
Démarrage de secours du moteur ..	286
<b>Démarrage du véhicule</b>	
Aide au démarrage en côte .....	118
Remarques générales .....	118
<b>Détection de voie automatique</b>	
voir Assistant de trajectoire	
<b>Déverrouillage</b>	
De l'intérieur (touche de déverrouillage centralisé) .....	80
Déverrouillage de secours .....	81
<b>Déverrouillage de secours</b>	
Hayon .....	84
Véhicule .....	81
<b>Dimensions du véhicule</b> .....	322
<b>Direction</b>	
Message sur le visuel .....	213
Voyant d'alerte .....	225
<b>Direction de l'essieu arrière</b>	
Fonctionnement/remarques .....	118
<b>Directives de chargement</b> .....	236
<b>Données statistiques (ordinateur de bord)</b> .....	173
<b>Droits d'auteur</b> .....	37
<b>DVD vidéo</b>	
Lecture (ordinateur de bord) .....	178
voir également la notice d'utilisation numérique .....	226
<b>E</b>	
<b>EBD (distribution de la force de freinage électronique)</b>	
Fonctionnement/remarques .....	71
<b>EBD (répartiteur électronique de freinage)</b>	
Message sur le visuel .....	190

**Eclairage**

Activation et désactivation de l'éclairage de jour (ordinateur de bord) .....	181
Appel de phares .....	103
Clignotants .....	103
Commutateur d'éclairage .....	101
Désembuage des projecteurs .....	104
Eclairage extérieur automatique ....	101
Feu antibrouillard arrière .....	102
Feux de croisement .....	102
Feux de détresse .....	103
Feux de position .....	102
Feux de route .....	103
Feux de stationnement .....	102
Réglage de l'éclairage extérieur ....	101
Réglage de la luminosité du visuel/des contacteurs (ordinateur de bord) .....	182
voir Eclairage intérieur	
<b>Eclairage d'intersection</b>	
Message sur le visuel .....	200
<b>Eclairage de jour</b>	
Activation et désactivation (ordinateur de bord) .....	181
Fonctionnement/remarques .....	101
Message sur le visuel .....	200
<b>Eclairage de la planche de bord</b>	
voir Eclairage des instruments	
<b>Eclairage de la plaque d'immatriculation (message sur le visuel) .....</b>	<b>200</b>
<b>Eclairage des instruments .....</b>	<b>182</b>
<b>Eclairage extérieur</b>	
Nettoyage .....	269
voir Eclairage	
voir Eclairage extérieur automatique	
<b>Eclairage extérieur automatique ....</b>	<b>101</b>
<b>Eclairage intérieur</b>	
Commande automatique .....	105
Réglage de la luminosité du visuel/des contacteurs (ordinateur de bord) .....	182
Remarques générales .....	105
Spot de lecture .....	105
Vue d'ensemble .....	105
<b>Eclairage permanent</b>	
voir Eclairage de jour	

**Electronique du moteur**

Problème (défaut) .....	121
Remarques .....	315
<b>Emetteur-récepteur</b>	
Montage .....	315
<b>Enfants</b>	
Sécurité pour siège-enfant .....	62
Systèmes de retenue .....	62
<b>Entrée de l'adresse</b>	
voir également la notice d'utilisation numérique .....	226
<b>Entretien</b>	
Balais d'essuie-glace .....	269
Caméra de recul .....	270
Capteurs .....	269
Ceintures de sécurité .....	272
Clignotants intégrés aux rétroviseurs .....	269
Eclairage extérieur .....	269
Garniture de toit .....	272
Garnitures en plastique .....	271
Housses .....	271
Inserts décoratifs .....	271
Intérieur du véhicule .....	270
Jantes .....	268
Lavage manuel .....	266
Levier de vitesses/levier sélecteur .....	271
Moquette .....	272
Nettoyeur haute pression .....	266
Peinture .....	267
Peinture mate .....	267
Remarques générales .....	264
Sorties d'échappement .....	270
Station de lavage .....	265
Visuel .....	270
Vitres .....	268
Volant .....	271
<b>Epuration des gaz d'échappement</b>	
Informations relatives à la maintenance et à la garantie contractuelle .....	28
<b>Équipement pneumatique</b>	
Pneus .....	313
<b>ESC (Electronic Stability Control)</b>	
voir ESP® (Contrôle électronique de la trajectoire)	

**ESP® (Contrôle électronique de la trajectoire)**

Consignes de sécurité importantes .....	69
Désactivation et activation .....	69
Fonctionnement/remarques .....	68
Menu AMG (ordinateur de bord) ....	184
Message sur le visuel .....	188
Voyant d'alerte .....	218

**ESP® (régulation du comportement dynamique)**

Caractéristiques .....	69
Désactivation et activation (touche, véhicules AMG) .....	70
Remarques générales .....	68

**Essence** ..... 318**Essuie-glaces**

Mise en marche et arrêt .....	105
Problème (défaut) .....	107
Remplacement des balais .....	106

**ETS (contrôle électronique de motricité)** ..... 69**F****Favoris**

Vue d'ensemble .....	230
----------------------	-----

**Fermeture confort** ..... 86**Feu antibrouillard arrière**

Allumage et extinction .....	102
Message sur le visuel .....	200

**Feux arrière**

Message sur le visuel .....	200
voir Eclairage	

**Feux de croisement**

Allumage et extinction .....	102
Message sur le visuel .....	200

**Feux de détresse** ..... 103**Feux de position**

Allumage et extinction .....	102
------------------------------	-----

**Feux de position latéraux (Message sur le visuel)** ..... 200**Feux de recul (message sur le visuel)** ..... 200**Feux de route**

Allumage et extinction .....	103
Message sur le visuel .....	200

**Feux de stationnement**

Allumage et extinction .....	102
Message sur le visuel .....	200

**Fiche de désincarcération** ..... 32**Fichiers musicaux**

voir également la notice d'utilisation numérique .....	226
--	-----

**Filet de protection** ..... 238**Filet de rangement** ..... 238**Films décoratifs**

Consignes de nettoyage .....	267
------------------------------	-----

**Fonction d'inversion**

Vitres latérales .....	84
------------------------	----

**Fonction de démarrage et d'arrêt automatiques du moteur**

voir Fonction ECO de démarrage et d'arrêt automatiques du moteur	
--	--

**Fonction de démarrage KEYLESS-GO**

Touche de démarrage et d'arrêt ....	115
-------------------------------------	-----

**Fonction de reconnaissance de l'écriture manuscrite**

Pavé tactile .....	228
--------------------	-----

**Fonction ECO de démarrage et d'arrêt automatiques du moteur**

Arrêt automatique du moteur .....	119
Climatisation (THERMOTRONIC) ....	109
Consignes de sécurité importantes .....	119
Désactivation et activation .....	120
Introduction .....	119
Remarques générales .....	119

**Fonction HOLD**

Activation .....	154
Conditions d'activation .....	153
Désactivation .....	154
Message sur le visuel .....	205
Remarques générales .....	153

**Fonction Mémoires**

Siège, volant, rétroviseurs extérieurs .....	99
--	----

**Frein**

Assistance au freinage adaptée à la situation .....	67
---	----

**Frein à main**

voir Frein de stationnement	
-----------------------------	--

**Frein de parking**

voir Frein de stationnement	
-----------------------------	--

**Frein de stationnement**

Desserrage automatique .....	137
Frein de stationnement électrique .....	136
Freinage d'urgence .....	137
Message sur le visuel .....	190
Remarques générales .....	136
Serrage automatique .....	137
Serrage et desserrage manuels .....	136
Voyant d'alerte .....	220

**FREINAGE ADAPTATIF** ..... 71**Freinage d'urgence**

voir BAS (système d'assistance au freinage)

**Freinage d'urgence assisté**

voir BAS (système d'assistance au freinage)

**Freinage d'urgence assisté actif**

Activation et désactivation .....	180
Fonctionnement/remarques .....	66
Message sur le visuel .....	195

**Freinage d'urgence assisté adaptatif**

Message sur le visuel .....	188
-----------------------------	-----

**Freins**

ABS .....	65
Aide au démarrage en côte .....	118
BAS .....	65
Consignes de sécurité importantes .....	139
EBD .....	71
Frein de stationnement .....	136
Liquide de frein (remarques) .....	320
Maintenance .....	140
Message sur le visuel .....	188
Recommandations pour la conduite .....	139
Système de freinage haute performance et de freinage céramique AMG .....	141
Voyant d'alerte .....	217

**Fréquences**

Radiotéléphone .....	315
Téléphone portable .....	315

**Fusibles**

Avant le remplacement .....	286
Boîte à fusibles au niveau du plancher côté passager .....	286

Boîte à fusibles dans le compartiment de chargement .....	287
Consignes de sécurité importantes .....	286
Tableau des fusibles .....	287

**G****G-Meter (ordinateur de bord)** ..... 184**Garantie légale** ..... 28**Garniture de toit et moquette (consignes de nettoyage)** ..... 272**Garnitures en plastique (consignes de nettoyage)** ..... 271**Gilet de sécurité** ..... 273**Graphique du système d'aide (ordinateur de bord)** ..... 180**Groupe trajectoire** ..... 165**Guidage**

voir également la notice d'utilisation numérique ..... 226

**H****Hayon**

Consignes de sécurité importantes .....	81
Cotes d'ouverture .....	322
Déverrouillage avec la fonction KEYLESS-GO .....	82
Déverrouillage de secours .....	84
Message sur le visuel .....	212
Ouverture (automatique de l'intérieur) .....	83
Ouverture avec déflecteur arrière sorti .....	82
Ouverture et fermeture de l'extérieur .....	82

**Huile**

voir Huile moteur

**Huile moteur**

Additifs .....	320
Appoint .....	260
Capacité .....	320
Contrôle du niveau d'huile .....	258
Contrôle du niveau d'huile (jauge à huile) .....	258



- Contrôle du niveau d'huile (ordinateur de bord) ..... 259  
 Message sur le visuel ..... 202  
 Remarques relatives à la qualité .... 319  
 Remarques sur le niveau d'huile et la consommation ..... 258  
 Température (ordinateur de bord) .. 183
- I**
- Indicateur de la boîte de vitesses** .... 125  
**Indicateur de température extérieure** ..... 170  
**Indicateur de vitesse**  
 Activation et désactivation de l'indicateur de vitesse additionnel ..... 182  
 Numérique ..... 174  
 Segments ..... 170  
**Indicateur de vitesse additionnel** .... 182  
**Indicateur de vitesse numérique** .... 174  
**Indicateur du rapport engagé (ordinateur de bord)** ..... 183  
**Indicateur dynamique de maintenance PLUS**  
 voir ASSYST PLUS  
**Indicateurs de direction**  
 voir Clignotants  
**Ingrédients et lubrifiants**  
 Carburant ..... 317  
 Consignes de sécurité importantes ..... 317  
 Huile moteur ..... 319  
 Liquide de frein ..... 320  
 Liquide de lave-glace ..... 321  
 Liquide de refroidissement (moteur) ..... 320  
 Réfrigérant (climatiseur) ..... 322  
**Inserts décoratifs (consignes de nettoyage)** ..... 271  
**Instructions de conduite**  
 Assistant de régulation de distance DISTRONIC actif ..... 151  
**Interface de diagnostic embarqué**  
 voir Prise de diagnostic  
**Interface média**  
 voir Notice d'utilisation numérique
- iPod®**  
 voir également la notice d'utilisation numérique ..... 226
- J**
- Jantes**  
 Informations sur la conduite ..... 288  
 Nettoyage ..... 268  
 Remarques sur les pneus sport .... 289  
**Jauge de carburant**  
 Affichage de l'autonomie (ordinateur de bord) ..... 173
- K**
- KEYLESS-GO**  
 Désactivation ..... 74  
 Déverrouillage ..... 74  
 Fermeture confort ..... 86  
 Fonction de démarrage ..... 75  
 Verrouillage ..... 74  
**Kickdown**  
 Recommandations pour la conduite ..... 127  
**Kit anticrevaision TIREFIT**  
 Consignes de sécurité importantes ..... 275  
 Non-obtention de la pression de gonflage ..... 277  
 Obtention de la pression de gonflage ..... 277  
 Rangement ..... 275  
 Utilisation ..... 276
- L**
- Lave-glace**  
 Appoint ..... 262  
 Consignes de sécurité importantes ..... 321  
**Lecteur de CD (ordinateur de bord)** .. 177  
**Lève-vitres**  
 voir Vitres latérales  
**Levier sélecteur**  
 Nettoyage ..... 271  
 Positions ..... 124  
**Levier sélecteur E-SELECT** ..... 124

- Liquide de frein**  
 Message sur le visuel ..... 194  
 Remarques ..... 320
- Liquide de lave-glace**  
 Message sur le visuel ..... 214  
 voir Lave-glace
- Liquide de refroidissement (moteur)**  
 Capacité ..... 321  
 Consignes de sécurité importantes ..... 320  
 Contrôle du niveau ..... 261  
 Indicateur de température sur le combiné d'instruments ..... 171  
 Message sur le visuel ..... 201  
 Voyant d'alerte ..... 221
- M**
- Maintenance du véhicule**  
 voir ASSYST PLUS
- Maintien en charge**  
 Prise ..... 138
- mbrace**  
 Alerte de dépassement de vitesse .. 249  
 Appel d'urgence ..... 243  
 Autodiagnostic ..... 243  
 Déclenchement de l'alarme du véhicule ..... 250  
 Diagnostic à distance ..... 248  
 Fermeture à distance du véhicule .. 248  
 Gardiennage virtuel ..... 249  
 Localisation d'un véhicule volé ..... 248  
 Message sur le visuel ..... 194  
 Ouverture à distance du véhicule .. 247  
 Priorité des appels ..... 242  
 Remarques générales ..... 242  
 Search & Send ..... 247  
 Système ..... 243  
 Téléchargement d'itinéraires ..... 249  
 Téléchargement de points de destination (COMAND) ..... 246  
 Touche d'appel d'information ..... 245  
 Touche d'appel de dépannage ..... 244
- Mémoire des messages (ordinateur de bord)** ..... 187
- Menu Assistance (ordinateur de bord)** ..... 180
- Menu Maintenance (ordinateur de bord)** ..... 180
- Mercedes me connect**  
 Changement de véhicule ..... 36  
 Message sur le visuel ..... 194  
 Protection des données ..... 36  
 Site Internet ..... 36
- Mercedes-Benz Intelligent Drive**  
 Assistant de régulation de distance DISTRONIC actif ..... 144
- Message de maintenance**  
 voir ASSYST PLUS
- Messages**  
 voir Messages sur le visuel  
 voir Voyants de contrôle et d'alerte
- Messages d'information routière**  
 voir également la notice d'utilisation numérique ..... 226
- Messages de défaut**  
 voir Messages sur le visuel
- Messages sur le visuel**  
 Affichage (ordinateur de bord) ..... 187  
 ASSYST PLUS ..... 263  
 Clé SmartKey ..... 214  
 Eclairage ..... 200  
 Introduction ..... 186  
 Masquage (ordinateur de bord) ..... 187  
 Moteur ..... 201  
 Pneus ..... 208  
 Remarques générales ..... 186  
 Systèmes d'aide à la conduite ..... 204  
 Systèmes de sécurité ..... 188  
 Véhicule ..... 210
- Miroir de courtoisie (pare-soleil)** ..... 240
- Miroirs**  
 voir Miroir de courtoisie (pare-soleil)
- Mise en marche et arrêt de la fonction refroidissement avec déshumidification de l'air** ..... 110
- Mise en marche et arrêt du recyclage d'air** ..... 112
- Mode de fonctionnement de secours de la boîte de vitesses automatique** ..... 132
- Mode maniabilité Sport**  
 Témoin d'avertissement ..... 220

<b>Mode manuel</b>			
Activation .....	130		
Désactivation .....	131		
Remarques générales .....	130		
<b>Mode Radio</b>			
voir également la notice d'utilisa- tion numérique .....	226		
<b>Modèle</b>			
voir Plaque constructeur du véhicule			
<b>Montage des roues</b>			
Abaissement du véhicule .....	313		
Dépose de la roue .....	311		
Immobilisation du véhicule .....	309		
Levage du véhicule .....	309		
Montage de la roue .....	312		
Préparation du véhicule .....	309		
<b>Moteur</b>			
Aide au démarrage .....	281		
Arrêt .....	135		
Démarrage avec la clé .....	117		
Démarrage avec la touche de démarrage et d'arrêt .....	117		
Démarrage par remorquage du véhicule .....	286		
Fonction ECO de démarrage et d'arrêt automatiques du moteur ....	119		
Fonctionnement irrégulier .....	121		
Message sur le visuel .....	201		
Numéro du moteur .....	317		
Problèmes de démarrage .....	121		
Voyant d'alerte (diagnostic moteur) .....	221		
<b>Moteur (démarrage)</b>			
voir Démarrage (moteur)			
<b>MP3</b>			
Lecture .....	177		
voir également la notice d'utilisa- tion numérique .....	226		
<b>N</b>			
<b>Navigation</b>			
Affichage (ordinateur de bord) .....	174		
Menu (ordinateur de bord) .....	174		
voir également la notice d'utilisa- tion numérique .....	226		
<b>Nettoyeur haute pression</b> .....	266		
<b>Notice d'utilisation</b>			
Equipped du véhicule .....	28		
Vue d'ensemble .....	28		
<b>Notice d'utilisation numérique</b>			
Aide .....	25		
Introduction .....	25		
<b>Numéro d'identification du véhi- cule</b>			
voir NIV			
<b>O</b>			
<b>OCS</b>			
Autodiagnostic du système .....	56		
Conditions .....	54		
Mode de fonctionnement .....	54		
Problèmes .....	57		
<b>Ordinateur de bord</b>			
Accéléromètre .....	184		
Affichage du message de mainte- nance .....	263		
Affichage standard .....	173		
Assistant de régulation de dis- tance DISTRONIC actif .....	151		
Consignes de sécurité importan- tes .....	170		
Lecture des DVD vidéo .....	178		
Mémoire des messages .....	187		
Menu AMG .....	183		
Menu Assistance .....	180		
Menu Combiné d'instruments .....	182		
Menu Eclairage .....	181		
Menu Graphique du système d'aide .....	180		
Menu Maintenance .....	180		
Menu Médias .....	177		
Menu Navigation .....	174		
Menu Radio .....	176		
Menu Réglages .....	180		
Menu Téléphone .....	178		
Menu Trajet .....	173		
Messages sur le visuel .....	186		
RACETIMER .....	185		
Réglages d'usine .....	183		
Utilisation .....	171		
Vue d'ensemble des menus .....	173		
<b>Outil</b>			
voir Trousse d'outils du véhicule			

- Outillage de changement de roue** ... 274
- Ouverture confort**  
Avec la clé ..... 85
- Ouverture été**  
voir Vitres latérales
- P**
- Palettes de changement de rapport**  
voir Palettes de changement de rapport au volant
- Palettes de changement de rapport au volant** ..... 128
- Panne**  
Où trouver...? ..... 273  
voir Crevaision  
voir Remorquage
- Pare-brise**  
Dégivrage ..... 111
- Pare-soleil** ..... 240
- PASSENGER AIR BAG**  
Message sur le visuel ..... 198  
Problèmes (défaut) ..... 198  
Voyants ..... 46
- Pavé tactile**  
Accès rapide à la fonction Audio ... 229  
Activation et désactivation ..... 228  
Caractères proposés ..... 228  
Commande gestuelle ..... 228  
Effacement d'un caractère ..... 228  
Entrée de caractères ..... 228  
Fonction de reconnaissance de l'écriture manuscrite ..... 228  
Passage à une autre ligne de saisie ..... 228  
Passage à une autre station/un autre morceau de musique ..... 229  
Saisie d'une espace ..... 228  
Utilisation du pavé tactile ..... 228  
Vue d'ensemble ..... 228
- Peinture (consignes de nettoyage)** .. 267
- Peinture mate (consignes de nettoyage)** ..... 267
- Pièces d'origine** ..... 27
- Pile de la clé**  
Consignes de sécurité importantes ..... 76
- Contrôle ..... 76  
Remplacement ..... 76
- Plaque constructeur**  
voir Plaque constructeur du véhicule
- Plaque constructeur du véhicule** ..... 316
- Pneus**  
Augmentation du poids du véhicule due à l'équipement optionnel (définition) ..... 306  
Bande de roulement (définition) .... 307  
Bar (définition) ..... 306  
Changement de roue ..... 308  
Charge maximale des pneus ..... 305  
Charge maximale des pneus (définition) ..... 307  
Charge maximale par pneu (définition) ..... 307  
Classes de qualité des pneus ..... 301  
Code de charge (définition) ..... 307  
Consignes de sécurité importantes ..... 288  
Contrôle ..... 289  
Définitions de termes ..... 306  
DOT (ministère des Transports) (définition) ..... 306  
DOT, numéro d'identification du pneu (TIN) ..... 305  
Durée de vie ..... 290  
Équipement pneumatique ..... 313  
Indicateur d'usure (définition) ..... 308  
Indice de charge ..... 304  
Indice de charge (définition) ..... 308  
Indice de vitesse (définition) ..... 306  
Informations sur la conduite ..... 288  
Inscriptions (vue d'ensemble) ..... 302  
Jantes (définition) ..... 306  
Kilopascal (kPa) (définition) ..... 307  
Limite totale de charge (définition) ..... 308  
Message sur le visuel ..... 208  
Paroi (définition) ..... 307  
PBV (Poids brut du véhicule) (définition) ..... 307  
Permutation ..... 308  
PNBE (poids nominal brut sur l'essieu) (définition) ..... 306  
PNBV (Poids nominal brut du véhicule) (définition) ..... 307



- Poids à vide (définition) ..... 307
- Poids de l'équipement optionnel (définition) ..... 308
- Poids maximal autorisé en charge (définition) ..... 307
- Poids moyen des occupants du véhicule (définition) ..... 306
- Pression de gonflage maximale autorisée (définition) ..... 307
- Pression de gonflage recommandée ..... 306
- Pression des pneus (définition) ..... 307
- Propriétés ..... 306
- PSI (Livre par pouce carré) ..... 307
- Rapport hauteur/section (définition) ..... 307
- Remarques sur les pneus sport .... 289
- Répartition des passagers (définition) ..... 308
- Semelle du pneu ..... 289
- Sens de rotation ..... 309
- Standards uniformes de classification de la qualité des pneus (définition) ..... 306
- Stockage ..... 309
- Structure et propriétés (définition) ..... 306
- Taille des pneus (caractéristiques) ..... 313
- Taille, capacité de charge, indice de vitesse ..... 302
- Talon (définition) ..... 307
- Température ..... 302
- TIN (numéro d'identification du pneu) (définition) ..... 308
- Traction ..... 301
- Traction (définition) ..... 308
- Usure de la bande de roulement ... 301
- Utilisation de pneus été en hiver ... 290  
voir Crevaison
- Pneus été**
- Utilisation en hiver ..... 290
- Pneus hiver**
- Pneus M+S ..... 290
- Pneus M+S** ..... 290
- Point de service**  
voir Atelier qualifié
- Porte du conducteur**  
voir Portes
- Porte-boissons**  
voir Porte-gobelets
- Porte-gobelets**
- Consignes de sécurité importantes ..... 239
- Console centrale ..... 240
- Portes**
- Consignes de sécurité importantes ..... 79
- Déverrouillage de secours ..... 81
- Message sur le visuel ..... 212
- Ouverture de l'intérieur ..... 79
- Verrouillage automatique (contacteur) ..... 80
- Verrouillage de secours ..... 81
- Verrouillage et déverrouillage centralisés (clé) ..... 73
- Positions de la boîte de vitesses** .... 126
- Positions de la clé**
- Clé SmartKey ..... 116
- Touche de démarrage et d'arrêt .... 115
- Possibilités de rangement** ..... 236
- Poste de conduite**
- Vue d'ensemble ..... 38
- PRE-SAFE® (protection préventive des occupants)**
- Message sur le visuel ..... 195
- Mode de fonctionnement ..... 60
- Pression de gonflage**  
voir Pression des pneus
- Pression de suralimentation (ordinateur de bord)** ..... 183
- Pression des pneus**
- Affichage (ordinateur de bord) ..... 294
- Contrôle manuel ..... 294
- Message sur le visuel ..... 208
- Non-obtention de la pression (TIREFIT) ..... 277
- Obtention de la pression (TIREFIT) ..... 277
- Pression maximale ..... 294
- Pression recommandée ..... 291
- Remarques ..... 292
- Prise 12 V**  
voir Prises

<b>Prise de diagnostic</b> .....	31	Consignes de sécurité importantes .....	154
<b>Prises</b>		<b>RACETIMER (ordinateur de bord, véhicules Mercedes-AMG)</b> .....	185
Compartment de chargement .....	242	<b>Radio</b>	
Remarques générales .....	242	Sélection d'une station .....	176
<b>Profil aérodynamique actif</b>		<b>Radiotéléphone</b>	
Message sur le visuel .....	213	Fréquences .....	315
Problèmes .....	252	Puissance d'émission (maximale) ..	315
Sortie et rentrée .....	251	<b>Rapport d'anomalies relatives à la sécurité</b> .....	32
<b>Programme de conduite</b>		<b>Ravitaillement en carburant</b>	
Sélection .....	123	Consignes de sécurité importantes .....	132
SETUP (ordinateur de bord, véhicules Mercedes-AMG) .....	184	Jauge de carburant .....	39
<b>Programme de conduite Manuel</b> .....	129	Ravitaillement en carburant .....	133
Activation .....	129	voir Carburant	
Changement de rapport .....	130	<b>Recherche à proximité avec Google™</b>	
Désactivation .....	130	voir également la notice d'utilisation numérique .....	226
Remarques générales .....	129	<b>Recommandations pour la conduite</b>	
<b>Programmes de conduite</b>		Alcool au volant .....	139
Affichage .....	125	Aquaplanage .....	141
Automatique .....	128	Boîte de vitesses automatique .....	126
<b>Projecteurs</b>		Carburant .....	139
Buée à l'intérieur .....	104	Chaînes neige .....	291
Lave-phares (remarques) .....	321	Conduite en descente .....	139
<b>Protection anticoincement</b>		Conduite en hiver .....	142
voir Fonction d'inversion		Conduite sur route mouillée .....	141
<b>Protection antivol</b>		Consignes de rodage .....	114
Antidémarrage .....	71	Consignes de sécurité importantes .....	114
EDW (alarme antivol et antieffraction) .....	72	Contrôle des gaz d'échappement ..	139
<b>Protection de l'environnement</b>		Effet de freinage limité sur les roues salées .....	140
Remarques générales .....	27	Freins .....	139
<b>Protection de l'équipement électrique</b>		Généralités .....	138
voir Fusibles		Les 1 000 premiers miles (1 500 km) .....	114
<b>Protection préventive des occupants</b>		Sollicitation des freins .....	140
voir PRE-SAFE® (protection préventive des occupants)		Système de freinage haute performance et de freinage céramique AMG .....	141
		Trajet sur route glissante .....	142
		Trajet sur route mouillée .....	140
<b>R</b>			
<b>Raccordement d'un appareil USB</b>			
voir également la notice d'utilisation numérique .....	226		
<b>RACE START</b>			
Activation .....	155		
Conditions d'activation .....	155		

Traversée de portions de route inondées .....	141	<b>Régulation de la dynamique de marche</b>	
<b>Reconnaissance de l'écriture manuscrite</b>		voir ESP® (Contrôle électronique de la trajectoire)	
Activation et désactivation de la fonction de lecture vocale .....	229	<b>Régulation de la vitesse</b>	
<b>Recyclage</b>		voir Régulateur de vitesse	
voir Protection de l'environnement		<b>Régulation du comportement dynamique</b>	
<b>Réfrigérant (climatiseur)</b>		voir ESP® (Contrôle électronique de la trajectoire)	
Consignes de sécurité importantes .....	322	<b>Remorquage</b>	
<b>Refroidissement</b>		Avec les 2 essieux au sol .....	285
voir Climatisation		Consignes de sécurité importantes .....	283
<b>Réglage de l'heure</b>		Dépose de l'anneau de remorquage .....	285
voir également la notice d'utilisation numérique .....	226	Méthodes de remorquage autorisées .....	284
<b>Réglage de la langue</b>		Pose de l'anneau de remorquage ..	284
voir également la notice d'utilisation numérique .....	226	Transport du véhicule .....	285
<b>Réglage de la suspension</b>		<b>Remplacement des ampoules</b>	
SETUP (ordinateur de bord, véhicules Mercedes-AMG) .....	184	Remarques générales .....	105
Train de roulement sport RIDE CONTROL AMG .....	156	<b>Répartiteur de freinage</b>	
<b>Réglage du format de l'heure et de la date</b>		voir EBD (répartiteur électronique de freinage)	
voir également la notice d'utilisation numérique .....	226	<b>Répartiteur électronique de freinage</b>	
<b>Réglage du soutien lombaire</b> .....	92	voir EBD (distribution de la force de freinage électronique)	
<b>Réglage du volume sonore</b>		<b>Répertoire téléphonique</b>	
Système multimédia .....	227	voir également la notice d'utilisation numérique .....	226
<b>Réglages</b>		<b>Réserve (réservoir de carburant)</b>	
Ordinateur de bord .....	180	voir Carburant	
Réglages d'usine (ordinateur de bord) .....	183	<b>Réserve de carburant</b>	
<b>Réglages de base</b>		Message sur le visuel .....	203
voir Réglages		Voyant d'alerte .....	221
<b>Réglages de la climatisation</b>		<b>Réservoir</b>	
Système multimédia .....	230	voir Réservoir de carburant	
<b>Régulateur de vitesse</b>		<b>Réservoir de carburant</b>	
Désactivation .....	144	Capacité .....	318
Manette du régulateur de vitesse ..	143	Problème (défaut) .....	134
Mémorisation et maintien de la vitesse actuelle .....	143	<b>Rétracteurs de ceinture</b>	
Message sur le visuel .....	206	Déclenchement .....	58
Réglage de la vitesse .....	144	<b>Rétroviseur extérieur</b>	
		Rappel des réglages mémorisés (fonction Mémoires) .....	99

**Rétroviseur intérieur**

- Commutation jour/nuit automatique ..... 97
- Commutation jour/nuit manuelle .... 96

**Rétroviseurs**

- voir Rétroviseur intérieur
- voir Rétroviseurs extérieurs

**Rétroviseurs extérieurs**

- Commutation jour/nuit automatique ..... 97
- Déboîtement (résolution du problème) ..... 97
- Mémorisation de la position « marche arrière » du rétroviseur extérieur côté passager ..... 98
- Mémorisation des réglages (fonction Mémoires) ..... 99
- Rabattement et déploiement automatiques ..... 97
- Rabattement et déploiement électriques ..... 97
- Réglage ..... 96
- Réinitialisation ..... 97

**Révision**

- voir ASSYST PLUS

**Roues**

- Changement de roue ..... 308
- Consignes de sécurité importantes ..... 288
- Contrôle ..... 289
- Couple de serrage ..... 313
- Dépose de la roue ..... 311
- Montage de la roue ..... 312
- Montage des roues ..... 309
- Permutation des roues/changement de roue ..... 308
- Stockage ..... 309
- Taille des jantes/pneus ..... 313

**S****Search & Send**

- voir également la notice d'utilisation numérique ..... 226

**Sécurité**

- Transport des enfants ..... 61
- voir Sécurité de fonctionnement
- voir Sécurité des occupants

**Sécurité antidéplacement**

- voir Fonction HOLD

**Sécurité de fonctionnement**

- Consignes de sécurité importantes ..... 30
- Déclarations de conformité ..... 31

**Sécurité des occupants**

- Airbags ..... 50
- Alerte de bouclage des ceintures de sécurité ..... 50
- Ceintures de sécurité ..... 47
- Consignes de sécurité importantes ..... 45
- Introduction aux systèmes de retenue ..... 45
- Mesures automatiques après un accident ..... 61
- PRE-SAFE® (protection préventive des occupants) ..... 60
- Système de classification des occupants (OCS) ..... 53
- Transport des animaux domestiques ..... 64
- Transport des enfants ..... 61
- Voyant d'alerte des systèmes de retenue ..... 46
- Voyants PASSENGER AIR BAG ..... 46

**Sécurité pour siège-enfant** ..... 62**Sélecteur** ..... 227**Sélecteur DYNAMIC SELECT** ..... 122**Sélection des rapports**

- voir Boîte de vitesses automatique

**Séparation de coffre** ..... 238**Service à la clientèle** ..... 32**Service clientèle**

- voir ASSYST PLUS

**Services SIRIUS**

- voir également la notice d'utilisation numérique ..... 226

**SETUP (ordinateur de bord, véhicules Mercedes-AMG)** ..... 184**Siège**

- Position assise correcte du conducteur ..... 89
- Rappel des réglages mémorisés (fonction Mémoires) ..... 99

- Siège du conducteur**  
voir Siège
- Siège du passager**  
voir Siège
- Siège fonctionnel**  
voir Siège
- Sièges**  
Consignes de sécurité importantes ..... 89  
Mémorisation des réglages (fonction Mémoires) ..... 99  
Mise en marche et arrêt de la ventilation des sièges ..... 93  
Mise en marche et arrêt du chauffage des sièges ..... 93  
Nettoyage des housses ..... 271  
Problèmes relatifs à la ventilation des sièges ..... 94  
Problèmes relatifs au chauffage des sièges ..... 94  
Réglage (sièges Performance) ..... 92  
Réglage des appuie-tête ..... 92  
Réglage du soutien lombaire ..... 92  
Réglage électrique ..... 91  
Réglage manuel ..... 91
- Sièges-enfants**  
Sur le siège du passager ..... 63  
Systèmes de retenue pour enfants dos à la route ..... 64  
Systèmes de retenue pour enfants face à la route ..... 64
- SMS**  
voir également la notice d'utilisation numérique ..... 226
- Son**  
Activation et désactivation ..... 227
- Sorties d'échappement (consignes de nettoyage)** ..... 270
- Soufflante**  
voir Climatisation
- SPORT handling mode**  
Activation et désactivation ..... 69
- Spot de lecture** ..... 105
- Station de lavage (entretien)** ..... 265
- Stationnement**  
Arrêt du moteur ..... 135  
Caméra de recul ..... 160  
Consignes de sécurité importantes ..... 134  
Frein de stationnement ..... 136  
Passage dans la position de stationnement ..... 124  
Position «marche arrière» du rétroviseur extérieur côté passager ..... 98  
voir Aide au stationnement PARKTRONIC
- Store pare-soleil du toit panoramique**  
Commande ..... 88  
Ouverture et fermeture ..... 88
- Succursale**  
voir Atelier qualifié
- Support de données**  
Sélection ..... 177
- Symbole de tasse de café**  
voir ATTENTION ASSIST
- Système antiblocage de roues**  
voir ABS (système antiblocage de roues)
- Système d'aide à la conduite**  
Assistant de régulation de distance DISTRONIC actif ..... 144
- Système d'amortissement adaptatif réglable**  
Fonctionnement/remarques ..... 156
- Système d'échappement sport**  
voir Système d'échappement sport AMG
- Système d'échappement sport AMG** ..... 120
- Système de classification des occupants (OCS)**  
Autodiagnostic du système ..... 56  
Conditions ..... 54  
Mode de fonctionnement ..... 54  
Problèmes ..... 57
- Système de commande**  
voir Ordinateur de bord
- Système de commande de porte de garage**  
Consignes de sécurité importantes ..... 253  
Effacement de la mémoire ..... 256  
Ouverture et fermeture de la porte ..... 255

Problèmes lors de la programmation .....	255	Suspension sport adaptative AMG .....	156
Programmation (touches dans le rétroviseur intérieur) .....	253	<b>Systèmes de conduite</b> RACE START .....	154
Remarques générales .....	253	<b>Systèmes de retenue</b> Introduction .....	45
Synchronisation du code tournant .....	254	Messages sur le visuel .....	196
<b>Système de contrôle de la motricité</b> voir ETS (contrôle électronique de motricité)		Voyant d'alerte .....	220
<b>Système de contrôle de la pression des pneus</b> Consignes de sécurité importantes .....	295	Voyant d'alerte (fonctionnement) ....	46
Contrôle électronique de la pression des pneus .....	296	<b>Systèmes de sécurité</b> voir Systèmes de sécurité active	
Fonctionnement/remarques .....	294	<b>Systèmes de sécurité active</b> ABS (système antiblocage de roues) .....	65
Message d'alerte .....	297	Avertisseur de distance .....	66
Redémarrage .....	297	BAS (système d'assistance au freinage) .....	65
Remarques générales .....	294	Consignes de sécurité importantes .....	65
Voyant d'alerte .....	224	EBD (répartiteur électronique de freinage) .....	71
<b>Système de détection de somnolence</b> voir ATTENTION ASSIST		ESP® (Contrôle électronique de la trajectoire) .....	68
<b>Système de freinage céramique AMG</b> .....	141	Freinage adaptatif .....	71
<b>Système de freinage haute performance et de freinage céramique AMG</b> .....	141	Freinage d'urgence assisté actif .....	66
<b>Système de sécurité active</b> Assistance au freinage adaptée à la situation .....	67	Vue d'ensemble .....	64
<b>Système multimédia</b> Mise en marche et arrêt .....	227		
<b>Systèmes d'aide à la conduite</b> Aide au stationnement PARKTRO-NIC .....	157	<b>T</b>	
Assistant à l'angle mort .....	165	<b>Tachymètre</b> Sélection de l'unité d'affichage .....	182
Assistant de trajectoire .....	167	<b>Tapis de sol</b> .....	256
ATTENTION ASSIST .....	164	<b>Télécommande</b> Système de commande de porte de garage .....	253
Caméra de recul .....	160	<b>Téléphone</b> Autorisation d'un téléphone portable (connexion) .....	234
Fonction HOLD .....	153	Introduction .....	178
Groupe trajectoire .....	165	Menu (ordinateur de bord) .....	178
Message sur le visuel .....	204	Message sur le visuel .....	214
Régulateur de vitesse (TEMPO-MAT) .....	142	Numéros du répertoire téléphonique .....	179
		Prise d'appel (volant multifonction) .....	179
		Raccordement du téléphone portable (gestionnaire de périphériques) .....	233

Refus d'appel/fin de communication .....	179	<b>Transport des enfants</b>	
Répétition d'appel .....	179	Consignes de sécurité importantes .....	61
voir également la notice d'utilisation numérique .....	226	<b>Transport du véhicule</b> .....	285
<b>Téléphone mobile</b>		<b>Trappe du réservoir</b>	
voir Téléphone		Fermeture .....	133
<b>Téléphone portable</b>		Informations générales .....	133
Fréquences .....	315	Ouverture .....	133
Menu (ordinateur de bord) .....	178	Problème (défaut) .....	134
Montage .....	315	<b>Traversée de portions de route inondées</b> .....	141
Puissance d'émission (maximale) ..	315	<b>Trousse d'outils du véhicule</b> .....	274
Raccordement (gestionnaire de périphériques) .....	233		
<b>Température</b>			
Huile de boîte de vitesses (ordinateur de bord) .....	183		
Huile moteur (ordinateur de bord) ..	183		
Liquide de refroidissement (indicateur sur le combiné d'instruments) .....	171		
Réglage (climatisation) .....	110		
Température extérieure .....	170		
<b>TEMPOMAT</b>			
Mémorisation, maintien et rappel de la vitesse .....	143		
Remarques générales .....	142		
<b>Temps au tour (RACETIMER)</b> .....	185		
<b>Toit panoramique</b> .....	88		
<b>Totalisateur</b> .....	173		
<b>Totalisateur général</b> .....	173		
<b>Totalisateur journalier</b>			
Affichage .....	173		
Remise à zéro (ordinateur de bord) .....	174		
<b>Totalisateur kilométrique journalier</b>			
voir Totalisateur journalier			
<b>Touche de démarrage et d'arrêt</b>			
Démarrage du moteur .....	117		
Positions de la clé .....	116		
Remarques générales .....	115		
<b>Touche M</b> .....	128		
<b>Touche Retour</b> .....	227		
<b>Touches sur le volant</b> .....	171		
<b>Transport des animaux domestiques</b> .....	64		
		<b>U</b>	
		<b>Unité de commande au plafond</b> .....	43
		<b>Unité de commande sur la porte</b>	
		Vue d'ensemble .....	44
		<b>Utilisation</b>	
		Notice d'utilisation numérique .....	25
		<b>Utilisation en hiver</b>	
		Chaînes neige .....	291
		Pneus été .....	290
		Remarques générales .....	290
		Trajet sur route glissante .....	142
		<b>V</b>	
		<b>Véhicule</b>	
		Abaissement .....	313
		Caractéristiques du véhicule .....	322
		Chargement .....	298
		Démarrage .....	118
		Déverrouillage (clé) .....	73
		Déverrouillage de secours .....	81
		Electronique du véhicule .....	315
		Equiperment .....	28
		Garantie limitée .....	32
		Immobilisation .....	309
		Immobilisation pendant des périodes prolongées .....	138
		Levage .....	309
		Maintenance .....	29
		Message sur le visuel .....	210
		Réglages personnalisés .....	180
		Remorquage .....	283
		Saisie des données .....	33
		Sécurité de fonctionnement .....	30



- Signalement des problèmes ..... 32  
 Stationnement ..... 134  
 Transport ..... 285  
 Utilisation conforme ..... 32  
 Verrouillage (clé) ..... 73  
 Verrouillage de secours ..... 81
- Véhicule (batterie)**  
 voir Batterie du véhicule
- Ventilation**  
 voir Climatisation
- Verrouillage centralisé**  
 Verrouillage et déverrouillage  
 avec la clé ..... 73
- Verrouillage de secours**  
 Porte du conducteur ..... 81
- Verrouillage de secours du véhicule** ..... 81
- Verrouillage des portes**  
 Automatique ..... 80  
 De l'intérieur (touche de verrouillage centralisé) ..... 80  
 Verrouillage de secours ..... 81  
 voir KEYLESS-GO
- Vidéo**  
 Lecture des DVD ..... 178  
 voir également la notice d'utilisation numérique ..... 226
- VIN**  
 Plaque constructeur ..... 316  
 Siège ..... 316
- Visuel**  
 Nettoyage ..... 270
- Visuel multifonction**  
 Fonctionnement/remarques ..... 172
- Vitres**  
 Nettoyage ..... 268  
 voir Vitres latérales
- Vitres latérales**  
 Consignes de sécurité importantes ..... 84  
 Fermeture confort ..... 86  
 Fonction d'inversion ..... 84  
 Ouverture confort ..... 85  
 Ouverture et fermeture ..... 85  
 Problème (défaut) ..... 87  
 Réinitialisation ..... 86
- Voiture**  
 voir Véhicule
- Volant**  
 Aide à la montée et à la descente .... 95  
 Consignes de sécurité importantes ..... 94  
 Mémorisation des réglages (fonction Mémoires) ..... 99  
 Nettoyage ..... 271  
 Palettes de changement de rapport au volant ..... 128  
 Rappel des réglages mémorisés (fonction Mémoires) ..... 99  
 Réglage électrique ..... 95  
 Touches (ordinateur de bord) ..... 171  
 Vue d'ensemble des touches ..... 41
- Volant multifonction**  
 Utilisation de l'ordinateur de bord .. 171  
 Vue d'ensemble ..... 41
- Voyages à l'étranger**  
 Service Mercedes-Benz ..... 264
- Voyants**  
 voir Voyants de contrôle et d'alerte
- Voyants de contrôle et d'alerte**  
 ABS ..... 218  
 Alerte de distance ..... 223  
 Ceintures de sécurité ..... 216  
 Diagnostic moteur ..... 221  
 Direction ..... 225  
 ESP® ..... 218  
 ESP® OFF ..... 220  
 Frein de stationnement ..... 220  
 Freinage d'urgence assisté actif .... 223  
 Freins ..... 217  
 Liquide de refroidissement ..... 221  
 Mode maniabilité sport ..... 220  
 PASSENGER AIR BAG ..... 46  
 Réserve de carburant ..... 221  
 Système de contrôle de la pression des pneus ..... 224  
 Systèmes de retenue ..... 220  
 Vue d'ensemble ..... 39

## Introduction

Vous trouverez dans la version imprimée de la notice d'utilisation tous les renseignements nécessaires pour utiliser votre véhicule en toute sécurité. La notice d'utilisation numérique vous fournit toutes les informations spécifiques adaptées à l'équipement de votre véhicule et à votre système multimédia. Vous pouvez accéder à la notice d'utilisation numérique par l'intermédiaire du système multimédia.

**i** La consultation de la notice d'utilisation numérique n'entraîne aucuns frais supplémentaires. La notice d'utilisation numérique fonctionne sans connexion à Internet.

Vous pouvez consulter les thèmes de la notice d'utilisation numérique de 3 manières différentes :

### • Recherche visuelle

La recherche visuelle vous permet d'explorer votre véhicule de manière virtuelle. Vous pouvez consulter différents thèmes de la notice d'utilisation numérique directement à partir des vues de l'extérieur du véhicule ou de l'habitacle. Pour afficher l'habitacle, sélectionnez la vue « Habitacle ».

### • Recherche par mot-clé

Dans la recherche par mot-clé, vous pouvez chercher un mot-clé en entrant des caractères. Vous trouverez de plus amples informations dans le chapitre « COMAND Online » de la notice d'utilisation numérique, à la rubrique « Entrée des caractères (téléphonie) ».

### • Table des matières

La table des matières vous permet de sélectionner les différents chapitres.

**i** Pour des raisons de sécurité, l'accès à la notice d'utilisation numérique est désactivé pendant la marche.

## Utilisation

### Affichage de la notice d'utilisation numérique

- ▶ Affichez la ligne des fonctions principales en poussant le sélecteur vers le haut ↑(⊙).
- ▶ Sélectionnez le point de menu **Véhicule** en tournant le sélecteur [⊙], puis en appuyant dessus ⊙.
- Le menu Véhicule apparaît.
- ▶ Sélectionnez le point de menu **Notice d'utilisation** en tournant le sélecteur [⊙], puis en appuyant dessus ⊙.
- ▶ Appuyez sur le sélecteur ⊙ pour confirmer le message relatif aux avertissements et consignes de sécurité.
- Le menu de la notice d'utilisation numérique apparaît.

### Utilisation de la notice d'utilisation numérique

#### Remarques générales



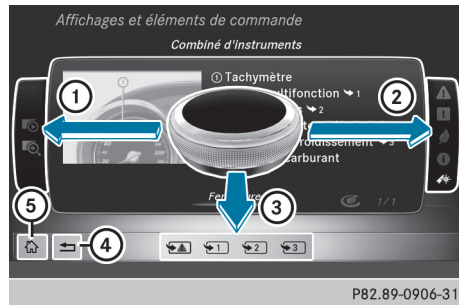

Tenez compte des remarques relatives à l'utilisation du sélecteur (▷ page 227).

#### Pages de contenus

Vous pouvez accéder aux pages de contenus via la recherche visuelle, la recherche par mot-clé ou la table des matières.



- ▶ **Navigation vers l'avant/vers l'arrière :** tournez le sélecteur [⊙].

- ▶ **Sélection des remarques ou mémorisation des favoris**: poussez le sélecteur vers la droite  ②.
- ▶ **Sélection d'un lien**: poussez le sélecteur vers le bas  ③.
- ▶ **Sortie de la page de contenu**: sélectionnez le symbole  ④.
- ▶ **Affichage du menu de la notice d'utilisation numérique**: sélectionnez le symbole  ⑤.
- ▶ **Commutation sur les fonctions du système multimédia**: sélectionnez le symbole  ④ autant de fois qu'il est nécessaire pour quitter la notice d'utilisation numérique.

## Protection de l'environnement

### Remarques générales

#### ☿ Protection de l'environnement

Les émissions polluantes de votre véhicule sont directement liées à l'utilisation du véhicule.

Vous pouvez contribuer à la protection de l'environnement en utilisant votre véhicule de manière écologique. Pour cela, tenez compte des recommandations suivantes concernant les conditions d'utilisation et le style de conduite.

Conditions d'utilisation :

- Veillez à ce que la pression des pneus soit correcte.
- Ne transportez pas de charges inutiles, telles qu'une galerie de toit dont vous n'avez plus besoin.
- Respectez les intervalles de maintenance. L'entretien régulier du véhicule contribue également à la protection de l'environnement.
- Confiez toujours les travaux de maintenance à un atelier qualifié.

Style de conduite :

- N'appuyez pas sur la pédale d'accélérateur lors du démarrage du moteur.
- Ne faites pas chauffer le moteur à l'arrêt.
- Adoptez une conduite prévoyante et maintenez une distance suffisante par rapport au véhicule qui précède.
- Évitez les accélérations et les coups de frein fréquents et brusques.
- Changez de rapport à temps et ne montez dans chaque rapport qu'aux  $\frac{2}{3}$  du régime maximal.
- Arrêtez le moteur pendant les temps d'attente dus aux conditions de circulation, par exemple en utilisant la fonction ECO de démarrage et d'arrêt automatiques du moteur.
- Adoptez une conduite permettant d'économiser du carburant. Pour une conduite éco-

nome en carburant, tenez compte de l'affichage ECO.

### Informations et recommandations relatives à l'environnement

Lorsqu'il est spécifié dans la présente notice d'utilisation que vous devez éliminer des matériaux ou des substances, commencez toujours par essayer de les régénérer et de les recycler. Respectez les prescriptions et directives environnementales applicables lors de l'élimination des matériaux ou des substances. Vous contribuerez ainsi à la protection de l'environnement.

## Pièces d'origine Mercedes-Benz

#### ☿ Protection de l'environnement

Daimler AG propose des organes et des pièces recyclés en échange standard qui présentent un niveau de qualité identique à celui des pièces neuves. Une garantie limitée identique à celle des pièces neuves leur est également accordée.

⚠ Les airbags, les rétracteurs de ceinture ainsi que les calculateurs et les capteurs de ces systèmes de retenue peuvent être montés aux emplacements suivants :

- Portes
- Montants de porte
- Bas de porte
- Sièges
- Poste de conduite
- Combiné d'instruments
- Console centrale

Ne montez aucun accessoire (un système audio, par exemple) à ces emplacements. N'effectuez pas de réparations ni de travaux de soudage. Vous pourriez compromettre le fonctionnement des systèmes de retenue.

Confiez le montage ultérieur d'accessoires à un atelier qualifié.

Si vous utilisez des pièces, des pneus et des jantes ou des accessoires importants pour la sécurité non homologués par Mercedes-Benz, la sécurité de fonctionnement de votre véhicule risque d'être compromise. Le fonctionnement

de systèmes importants pour la sécurité, tels que le système de freinage, risque d'être perturbé. Utilisez uniquement des pièces d'origine Mercedes-Benz ou des pièces de qualité équivalente. Utilisez uniquement des pneus et des jantes ainsi que des accessoires qui ont été homologués pour votre type de véhicule.

Les pièces d'origine Mercedes-Benz sont soumises à des contrôles qualité très stricts. Chaque pièce a été spécialement conçue, fabriquée ou choisie pour les véhicules Mercedes-Benz et leur est adaptée. Il est par conséquent recommandé d'utiliser uniquement des pièces d'origine Mercedes-Benz.

Plus de 300 000 pièces d'origine Mercedes-Benz différentes sont disponibles pour les modèles Mercedes-Benz.

Tous les points de service Mercedes-Benz entretiennent un stock de pièces d'origine Mercedes-Benz pour les travaux de maintenance et de réparation nécessaires. En outre, des centres de livraison de pièces répartis de manière stratégique assurent un service de pièces rapide et fiable.

Pour toute commande de pièces d'origine Mercedes-Benz, indiquez toujours le numéro d'identification du véhicule (VIN) (▷ page 316).

## Notice d'utilisation

### Equipements du véhicule

**i** Cette notice d'utilisation décrit tous les modèles ainsi que l'ensemble des équipements de série et optionnels qui étaient disponibles pour votre véhicule au moment de la clôture de la rédaction de cette notice d'utilisation. Des divergences sont possibles selon les pays. Notez que votre véhicule n'est pas obligatoirement équipé de toutes les fonctions décrites. Cela vaut également pour les fonctions et systèmes importants pour la sécurité. Par conséquent, l'équipement de votre véhicule peut différer de certaines descriptions et illustrations.

Tous les systèmes dont votre véhicule est équipé sont répertoriés dans le contrat de vente d'origine de votre véhicule.

Pour toutes les questions relatives à l'équipement et à son utilisation, adressez-vous à un point de service Mercedes-Benz.

La notice d'utilisation et le carnet de maintenance sont des documents importants qui doivent être conservés dans le véhicule.

## Maintenance et conduite

### Garantie légale

La garantie pour vices cachés de votre véhicule s'applique conformément aux conditions de garantie indiquées dans le carnet de maintenance et de garantie.

Votre point de service Mercedes-Benz remplace et répare toutes les pièces montées en usine conformément aux conditions de garantie suivantes :

- Garantie limitée accordée aux véhicules neufs
- Garantie relative au système d'échappement
- Garantie relative aux émissions
- Garantie relative au système de régulation des gaz d'échappement et valable dans les Etats suivants : Californie, Connecticut, Maine, Massachusetts, New York, Pennsylvanie, Rhode Island et Vermont
- Lois étendues sur la protection des consommateurs (« Lemon Laws ») spécifiques à chaque Etat

Les pièces de rechange et les accessoires sont soumis aux garanties relatives aux pièces de rechange et aux accessoires Mercedes-Benz. Vous pouvez vous les procurer dans tous les points de service Mercedes-Benz.

**i** Si vous égarez le carnet de maintenance et de garantie, contactez un point de service Mercedes-Benz qui s'occupera de vous procurer un carnet de remplacement. Le nouveau carnet de maintenance et de garantie vous sera envoyé par voie postale.

### Informations clients spécifiques à la Californie

Si vous résidez en Californie, vous avez droit au remplacement du véhicule ou au remboursement du prix d'achat ou de leasing dès lors que Mercedes-Benz USA, LLC et/ou des ateliers et points de service agréés ne sont pas en mesure, après plusieurs réparations justifiées, d'éliminer les dommages ou dysfonctionnements

importants survenus sur le véhicule et couverts par la garantie contractuelle.

Les clients qui achètent ou prennent un véhicule en leasing peuvent faire réparer leur véhicule dans un délai de 18 mois à compter de la livraison ou jusqu'à un kilométrage de 29 000 km (18 000 miles), en fonction de l'éventualité qui survient en premier, lorsque

- (1) le même défaut ou dommage critique peut causer des blessures graves voire mortelles aux occupants du véhicule pendant la marche ET que ce défaut a déjà été réparé au moins 2 fois ET que Mercedes-Benz a été informé par écrit de la nécessité d'une réparation
- (2) le même défaut ou dommage, moins critique que celui mentionné au point (1), a déjà été réparé au moins 4 fois ET que Mercedes-Benz a été informé par écrit de la nécessité d'une réparation
- (3) le véhicule ne peut pas être utilisé pendant plus de 30 jours calendaires suite à des travaux de réparation dus aux mêmes défauts ou dommages critiques ou à d'autres défauts ou dommages critiques

Veillez envoyer vos notifications écrites à l'adresse suivante :

Mercedes-Benz USA, LLC  
Customer Assistance Center  
One Mercedes Drive  
Montvale, NJ 07645-0350

## Maintenance

### Uniquement pour les Etats-Unis :

Veillez à toujours amener le carnet de maintenance et de garantie lorsque vous déposez le véhicule dans un point de service Mercedes-Benz agréé. Votre conseiller clientèle inscrit systématiquement le service de maintenance effectué dans le carnet de maintenance et de garantie.

### Uniquement pour le Canada :

Faites attester systématiquement le service de maintenance effectué dans le rapport de maintenance par un atelier qualifié.

## Roadside Assistance

Le programme Roadside Assistance de Mercedes-Benz vous offre une assistance technique en cas de panne. Les appels passés au numéro gratuit du programme Roadside Assistance sont traités 24/24 heures par nos collaborateurs. Et cela, 365 jours par an.

**1-800-FOR-MERCEdes (1-800-367-6372)  
(pour les Etats-Unis)**

**1-800-387-0100 (pour le Canada)**

Pour de plus amples informations, reportez-vous à la brochure relative au programme Roadside Assistance de Mercedes-Benz (pour les Etats-Unis) ou au chapitre « Roadside Assistance » du carnet de maintenance et de garantie (pour le Canada). Vous trouverez ces 2 documents dans le porte-documents de votre véhicule.

## Changement d'adresse ou changement de propriétaire

En cas de changement d'adresse, veuillez nous envoyer la « Notification de changement d'adresse » qui se trouve dans le carnet de maintenance et de garantie ou contacter le Customer Assistance Center de Mercedes-Benz (Etats-Unis) au numéro 1-800-FOR-MERCEdes (1-800-367-6372) ou le Customer Service (Canada) au numéro 1-800-387-0100. De cette manière, nous serons en mesure de vous joindre à temps, en cas de besoin.

Si vous vendez votre Mercedes, veuillez laisser l'ensemble des documents dans le véhicule afin que le prochain propriétaire puisse en disposer.

Si vous avez acheté un véhicule d'occasion, veuillez nous envoyer la « Notification de l'achat d'un véhicule d'occasion » qui se trouve dans le carnet de maintenance et de garantie ou contacter le Customer Assistance Center de Mercedes-Benz (Etats-Unis) au numéro 1-800-FOR-MERCEdes (1-800-367-6372) ou le Customer Service (Canada) au numéro 1-800-387-0100.

### Conduite en dehors des Etats-Unis et du Canada

Si vous voyagez à l'étranger avec votre véhicule, tenez compte des remarques suivantes :

- Il est possible que les points de service et les pièces de rechange ne soient pas disponibles immédiatement.
- Il est possible que du carburant sans plomb pour véhicules équipés d'un catalyseur ne soit pas disponible. Le carburant plombé peut provoquer des dommages au niveau du catalyseur.
- Il est possible que le carburant ait un indice d'octane considérablement plus faible. Un carburant inapproprié peut provoquer des dommages au niveau du moteur.

Certains modèles de Mercedes-Benz sont disponibles en Europe par l'intermédiaire de notre European Delivery Program (programme de livraison européen). Pour obtenir de plus amples informations, adressez-vous à un point de service Mercedes-Benz agréé ou envoyez un courrier à l'une des adresses suivantes :

#### Etats-Unis :

Mercedes-Benz USA, LLC  
European Delivery Department  
One Mercedes Drive  
Montvale, NJ 07645-0350

#### Canada :

Mercedes-Benz Canada, Inc.  
European Delivery Department  
98 Vanderhoof Avenue  
Toronto, Ontario M4G 4C9

## Sécurité de fonctionnement

### Consignes de sécurité importantes

#### ATTENTION

Si vous ne faites pas effectuer les services de maintenance prescrits ni les réparations nécessaires, cela peut entraîner des dysfonctionnements ou la défaillance de certains systèmes. Il y a risque d'accident.

Confiez toujours les services de maintenance prescrits et les réparations nécessaires à un atelier qualifié.

#### ATTENTION

Si des matières inflammables, telles que des feuilles, de l'herbe ou des branches, entrent en contact avec des pièces brûlantes du système d'échappement, elles peuvent s'enflammer. Il y a risque d'incendie.

Lorsque vous roulez sur des routes non stabilisées ou en tout-terrain, contrôlez régulièrement le soubassement. Retirez en particulier les végétaux ou autres matières inflammables restés coincés. En cas de dommages, prenez immédiatement contact avec un atelier qualifié.

#### ATTENTION

Toute modification effectuée sur les composants électroniques, leurs logiciels ou leur câblage risque de compromettre le fonctionnement de ceux-ci ou d'autres composants mis en réseau. Cela peut concerner en particulier les systèmes importants pour la sécurité. Ceux-ci risquent alors de ne plus fonctionner correctement et/ou de compromettre la sécurité de fonctionnement du véhicule. Cela entraîne un risque accru d'accident et de blessure.

N'intervenez en aucun cas sur le câblage ni sur les composants électroniques ou leurs logiciels. Confiez toujours les travaux sur les appareils électriques et électroniques à un atelier qualifié.

 Vous risquez d'endommager le véhicule si

- celui-ci touche le sol, par exemple sur un bord de trottoir élevé ou sur des chemins non stabilisés
- vous franchissez trop rapidement un obstacle, par exemple un trottoir, un ralentisseur ou un nid de poule
- un objet lourd heurte le soubassement ou des éléments du train de roulement

Dans ces situations ou dans des situations similaires, la carrosserie, le soubassement, les éléments du train de roulement, les jantes ou les pneus risquent également de subir des dommages non visibles. Les composants endommagés de cette manière risquent de tomber en panne inopinément ou de ne plus



supporter les contraintes développées lors d'un accident comme prévu.

Si le revêtement du soubassement est endommagé, des matières inflammables (des feuilles, de l'herbe ou des branches, par exemple) peuvent s'accumuler entre le soubassement et son revêtement. Si ces matières entrent en contact avec des pièces brûlantes du système d'échappement, elles risquent de s'enflammer.

Dans ce cas, faites immédiatement contrôler et réparer le véhicule par un atelier qualifié. Si, en cas de poursuite du trajet, vous constatez que la sécurité de marche du véhicule est compromise, arrêtez-vous immédiatement en tenant compte des conditions de circulation. Dans ce cas, prenez contact avec un atelier qualifié.

### Déclarations de conformité

#### Composants du véhicule commandés par radio

**Etats-Unis :** « Les radiotéléphones de ce véhicule sont conformes à la partie 15 des dispositions FCC. Leur utilisation est soumise aux 2 conditions suivantes : 1) Ces appareils ne doivent pas être une source de perturbations nuisibles. 2) Ces appareils doivent pouvoir supporter les perturbations captées, notamment celles qui pourraient causer des fonctionnements indésirables. Les transformations et modifications qui n'ont pas été expressément autorisées par l'instance responsable de la conformité peuvent entraîner le retrait de l'autorisation d'utilisation de l'appareil. »

**Canada :** « Les radiotéléphones de ce véhicule sont conformes aux normes CNR exemptes de licence d'Industrie Canada. Leur utilisation est soumise aux 2 conditions suivantes : (1) Ces appareils ne doivent pas être une source de perturbations. (2) Ces appareils doivent pouvoir supporter les perturbations captées, notamment celles qui pourraient causer des fonctionnements indésirables. »

### Prise de diagnostic

La prise de diagnostic est destinée au raccordement d'appareils de diagnostic par un atelier qualifié.

### ⚠ ATTENTION

Si vous raccordez des appareils à la prise de diagnostic du véhicule, le fonctionnement des systèmes du véhicule risque d'être compromis. La sécurité de fonctionnement du véhicule peut alors être compromise. Il y a risque d'accident.

Raccordez à la prise de diagnostic du véhicule uniquement des appareils homologués par Mercedes-Benz pour votre véhicule.

### ⚠ ATTENTION

Les objets éventuellement posés sur le plancher côté conducteur risquent d'entraver la course des pédales ou de bloquer une pédale si celle-ci est enfoncée. Cela compromet la sécurité de fonctionnement et la sécurité routière du véhicule. Il y a risque d'accident.

Rangez tous les objets en lieu sûr dans le véhicule afin d'éviter qu'ils ne se retrouvent sur le plancher côté conducteur. Fixez toujours les tapis de sol conformément aux prescriptions afin de ne pas entraver la course des pédales. N'utilisez pas de tapis de sol non fixés et ne superposez pas plusieurs tapis.

❗ La batterie de démarrage peut se décharger lorsque le moteur est arrêté et que les appareils raccordés à la prise de diagnostic sont utilisés.

Si vous raccordez des appareils à la prise de diagnostic, les données relatives au contrôle des émissions risquent d'être remises à zéro. Il se peut alors que le véhicule ne réponde pas aux exigences du prochain contrôle antipollution effectué dans le cadre du contrôle technique.

### Atelier qualifié

Un point de service Mercedes-Benz est un atelier qualifié. Celui-ci dispose des connaissances, de l'outillage et des qualifications nécessaires pour mener à bien les travaux requis sur le véhicule. Cela vaut notamment pour les travaux importants pour la sécurité.

Confiez toujours les travaux suivants à un point de service Mercedes-Benz :

- Travaux importants pour la sécurité
- Travaux de maintenance
- Travaux de réparation
- Modifications, pose ou transformation de composants
- Travaux sur les composants électroniques

### Utilisation conforme

Si vous enlevez des étiquettes d'avertissement autocollantes, vous ou d'autres personnes risquez de ne pas être avertis de certains dangers. Laissez les étiquettes d'avertissement autocollantes à leur emplacement.

Lors de l'utilisation du véhicule, tenez compte

- des consignes de sécurité qui figurent dans la présente notice
- des caractéristiques techniques du véhicule
- du code de la route et des règles de circulation
- des lois relatives aux véhicules à moteur et des normes de sécurité

### Problèmes relatifs au véhicule

Si votre véhicule présente des problèmes pouvant notamment compromettre sa sécurité, adressez-vous à un point de service Mercedes-Benz agréé dans le but d'effectuer un diagnostic de votre véhicule et d'éliminer les défauts. Si celui-ci n'a pas pu résoudre le problème à votre entière satisfaction, adressez-vous à nouveau à un point de service Mercedes-Benz ou envoyez un courrier à l'adresse ci-après.

#### Etats-Unis :

Customer Assistance Center  
Mercedes-Benz USA, LLC  
One Mercedes Drive  
Montvale, NJ 07645-0350

#### Canada :

Customer Relations Department  
Mercedes-Benz Canada, Inc.  
98 Vanderhoof Avenue  
Toronto, Ontario M4G 4C9

### Reporting safety defects

Uniquement pour les Etats-Unis :

Le présent texte est reproduit d'après les directives applicables aux fabricants en vertu du titre 49, partie 575, du Code américain des règlements fédéraux et conformément au « National Traffic and Motor Vehicle Safety Act of 1966 ».

If you believe that your vehicle has a defect which could cause a crash or could cause injury or death, you should immediately inform the National Highway Traffic Safety Administration (NHTSA) in addition to notifying Mercedes-Benz USA, LLC.

If NHTSA receives similar complaints, it may open an investigation, and if it finds that a safety defect exists in a group of vehicles, it may order a recall and remedy campaign. However, NHTSA cannot become involved in individual problems between you, your dealer, or Mercedes-Benz USA, LLC.

To contact NHTSA, you may call the Vehicle Safety Hotline toll-free at 1-888-327-4236 (TTY: 1-800-424-9153); go to [http://](http://www.safercar.gov)

[www.safercar.gov](http://www.safercar.gov); or write to: Administrator, NHTSA, 400 Seventh Street, SW., Washington, DC 20590.

Pour de plus amples informations sur la sécurité des véhicules, consultez le site Internet suivant : <http://www.safercar.gov>

### Garantie pour vices cachés

! Suivez les instructions données dans cette notice d'utilisation concernant l'utilisation conforme de votre véhicule et les risques d'endommagement du véhicule. Les dommages survenus sur votre véhicule suite au non-respect de ces instructions ne sont couverts ni par la garantie pour vices cachés de Mercedes-Benz ni par la garantie contractuelle accordée aux véhicules neufs ou d'occasion.

### Codes QR pour fiche de désincarcération

Des codes QR se trouvent dans la trappe du réservoir et de l'autre côté, sur le montant B. En cas d'accident, les services de secours peuvent rapidement déterminer la fiche de désincarcé-

ration requise pour votre véhicule à l'aide des codes QR. La fiche de désincarcération actuelle contient, sous une forme compacte, les informations les plus importantes relatives à votre véhicule (le cheminement des câbles électriques, par exemple).

Pour de plus amples informations, consultez notre site Internet [www.mercedes-benz.de/qr-code](http://www.mercedes-benz.de/qr-code).

## Données mémorisées dans le véhicule

### Calculateurs électroniques

Des calculateurs électroniques sont montés dans votre véhicule. Certains d'entre eux sont indispensables pour que votre véhicule fonctionne de manière sûre, d'autres vous aident pendant la marche (systèmes d'aide à la conduite). Votre véhicule vous offre en outre des fonctions de confort et de divertissement, qui sont également rendues possibles par l'intermédiaire de calculateurs électroniques.

Les calculateurs électroniques contiennent des mémoires de données, qui permettent d'enregistrer des informations techniques sur les conditions du véhicule, la sollicitation des composants, la maintenance ainsi que sur les événements et les défauts techniques temporaires ou permanents.

En général, ces informations consignent l'état d'un composant, d'un module, d'un système ou des conditions environnantes, tels que :

- Etat de fonctionnement des composants du système (niveaux de remplissage, état de la batterie, pression de gonflage)
- Messages de statut du véhicule ou de ses différents composants (vitesse de rotation des roues, vitesse, décélération, accélération transversale, affichage des ceintures bouclées, par exemple)
- Dysfonctionnements et défauts des composants importants d'un système (éclairage et freins, par exemple)
- Informations sur les événements endommageant le véhicule
- Réactions des systèmes dans des situations de marche particulières (déclenchement d'un airbag, intervention des systèmes de régula-

tion du comportement dynamique, par exemple)

- Conditions environnantes (température, capteur de pluie, par exemple)

Outre l'accomplissement de la fonction propre au calculateur, ces données servent à la détection et suppression de défauts ainsi qu'à l'optimisation des fonctions du véhicule par le constructeur. La majeure partie de ces données est volatile et est uniquement traitée dans le véhicule proprement dit. Seule une petite partie des données est stockée dans les mémoires des événements et des défauts.

Lorsque vous avez recours à des prestations de service, ces informations techniques peuvent être lues dans le véhicule par des techniciens du réseau de maintenance (ateliers ou fabricant, par exemple) ou par des tiers (service de dépannage, par exemple). Les prestations de service sont, par exemple, des travaux de réparation, des processus de maintenance, des recours en garantie ou des mesures d'assurance qualité. La lecture est effectuée dans le véhicule par l'intermédiaire du connecteur prescrit par la loi pour la prise de diagnostic. Les services concernés du réseau de maintenance ou les tiers recueillent, traitent et utilisent les données. Ces dernières documentent les états techniques du véhicule, servent à la localisation de défauts et à l'amélioration de la qualité et sont, si nécessaire, transmises au fabricant. Par ailleurs, la responsabilité du fait du produit incombe au fabricant. Le fabricant a, de ce fait, besoin des données techniques provenant des véhicules.

Les mémoires de défaut dans le véhicule peuvent être réinitialisées par un atelier dans le cadre de travaux de réparation et de maintenance.

Vous pouvez, dans le cadre de l'équipement choisi, entrer vous-même des données dans les fonctions de confort et de divertissement du véhicule.

Exemples :

- Données multimédias, telles que musique, films ou photos, pour la lecture dans un système multimédia intégré
- Données du carnet d'adresses pour une utilisation en relation avec un dispositif mains libres intégré ou un système de navigation intégré
- Destinations entrées
- Données sur le recours aux services Internet

Ces données peuvent être enregistrées localement dans le véhicule ou se trouver sur un appareil que vous avez connecté au véhicule (smartphone, clé USB ou lecteur MP3, par exemple). Si ces données sont enregistrées dans le véhicule, vous pouvez les supprimer à tout moment. Une transmission de ces données à des tiers a lieu uniquement si vous le désirez, en particulier dans le cadre de l'utilisation des services en ligne sur la base des réglages que vous avez sélectionnés.

Vous pouvez mémoriser les réglages confort/personnalisation dans le véhicule et les modifier à tout moment.

Cela concerne par exemple, en fonction de l'équipement,

- les réglages des positions des sièges et du volant
- les réglages du train de roulement et de la climatisation
- les personnalisations comme l'éclairage intérieur

Si votre véhicule est équipé en conséquence, vous pouvez connecter votre smartphone ou un autre terminal mobile avec votre véhicule. Il vous est alors possible de commander celui-ci à partir des éléments de commande intégrés dans le véhicule. Il est ainsi possible de diffuser les images et le son du smartphone via le système multimédia. Certaines informations sont transférées simultanément sur votre smartphone.

Il s'agit, en fonction du type d'intégration, par exemple

- des informations générales relatives au véhicule
- des données de position

Ceci permet une utilisation des applications sélectionnées du smartphone (navigation ou lecture de fichiers musicaux, par exemple). Il n'y a pas d'autre interaction entre le smartphone et le véhicule, et en particulier pas d'accès actif aux données du véhicule. Le type de traitement informatique des données qui est effectué par la suite est défini par le fournisseur correspondant à l'application utilisée. La possibilité de réglages et la nature de ceux-ci dépendent de l'application concernée et du système d'exploitation de votre smartphone.

## Services en ligne

### Connexion au réseau radio

Si votre véhicule dispose d'une connexion au réseau radio, ce dernier permet l'échange de données entre votre véhicule et d'autres systèmes. La connexion au réseau radio est rendue possible par l'intermédiaire d'un émetteur-récepteur propre au véhicule ou par l'intermédiaire de terminaux mobiles que vous avez mis en place (smartphones, par exemple). Cette connexion au réseau radio permet l'utilisation de fonctions en ligne. Cela inclut les services en ligne et les applications/Apps que le fabricant ou d'autres fournisseurs mettent à disposition.

### Services propriétaires

Pour les services en ligne du fabricant, le fabricant décrit les fonctions respectives aux endroits appropriés (notice d'utilisation, page Web du fabricant, par exemple) et les informations associées relatives à la protection des données y sont indiquées. Des données personnelles peuvent être utilisées pour la fourniture de services en ligne. L'échange de données qui a alors lieu se fait au moyen d'une connexion protégée, par exemple avec les systèmes informatiques prévus à cet effet par le fabricant. La collecte, le traitement et l'utilisation de données à caractère personnel autres que celles requises pour la mise à disposition de services a lieu uniquement sur la base d'une autorisation légale ou d'un consentement explicite.

Généralement, vous pouvez activer ou désactiver les services et fonctions (en partie payants). Dans certains cas, cela s'applique aussi à l'ensemble de la connexion de données du véhicule. En sont exclus en particulier les fonctions et services prescrits par la loi (tels que le système d'appel d'urgence « eCall »).

### Services par des tiers

S'il est possible d'utiliser des services en ligne d'autres fournisseurs, la responsabilité de ces services ainsi que les termes de confidentialité et les conditions relatives à la protection des données incombent exclusivement au fournisseur concerné. Le fabricant n'a, à cet égard, aucune influence sur les contenus échangés.

Dans le cadre de l'utilisation des services de tiers, veuillez par conséquent vous informer du type, de l'étendue et du but de la collecte des

données à caractère personnel ainsi que de l'utilisation qui en sera faite.

### COMAND/mbrace

Si votre véhicule est équipé du système COMAND ou du système mbrace, des données supplémentaires relatives à la conduite du véhicule, aux conditions d'utilisation du véhicule dans certaines situations et à la position du véhicule sont enregistrées par le système COMAND ou le système mbrace.

Vous trouverez de plus amples informations dans la notice d'utilisation du système COMAND ou dans la notice d'utilisation numérique et/ou dans les conditions générales de vente de mbrace.

### Enregistreur de données d'accident

Ce véhicule est équipé d'un enregistreur de données d'accident (Event Data Recorder, EDR). Dans certains cas de collision ou dans des situations similaires (déclenchement d'un airbag ou collision avec un obstacle sur la chaussée), l'enregistreur de données d'accidents enregistre des données qui permettent ensuite d'analyser le comportement des systèmes du véhicule concerné. L'enregistreur de données d'accident est conçu pour l'enregistrement des données relatives à la dynamique du véhicule ainsi qu'aux systèmes de sécurité du véhicule sur une brève période, de 30 secondes maximum en règle générale.

L'enregistreur de données d'accident de ce véhicule est conçu pour la saisie des données suivantes :

- Etat de fonctionnement des différents systèmes dans votre véhicule
- Informations concernant le bouclage de la ceinture de sécurité du conducteur et/ou du passager
- Informations concernant l'actionnement de la pédale d'accélérateur et/ou de frein, et, le cas échéant, le degré d'enfoncement
- Vitesse du véhicule

Ces données peuvent contribuer à une meilleure compréhension des circonstances dans lesquelles se produisent accidents et blessures.

**REMARQUE :** les données EDR de votre véhicule ne sont alors enregistrées que si la situation n'est pas banale. Dans les situations normales

de conduite, l'enregistreur de données d'accident ne saisit aucune donnée. Les données personnelles (nom, sexe, âge et lieu de l'accident, par exemple) ne sont en aucun cas saisies. Les données saisies par l'enregistreur de données d'accident peuvent toutefois être regroupées avec les données à caractère personnel habituellement recueillies par des tiers (autorités pénales, par exemple) dans le cadre d'une enquête suite à un accident.

Pour pouvoir lire les données saisies par l'enregistreur de données d'accident, l'accès au véhicule et/ou à l'enregistreur de données d'accident ainsi que des appareils spéciaux sont nécessaires. Les informations peuvent être lues non seulement par le constructeur du véhicule mais aussi par des tiers disposant des appareils spéciaux indiqués. La lecture s'effectue via un accès au véhicule ou à l'enregistreur de données d'accident.

Les données saisies par l'enregistreur de données d'accident peuvent notamment être utilisées dans les affaires civiles ou pénales pour la reconstitution de l'accident, en vue de la détermination des droits à des dommages et intérêts ainsi qu'en ce qui concerne la sécurité du véhicule. L'outil CDR (Crash Data Retrieval) utilisé pour la lecture des données provenant de l'enregistreur de données d'accident étant disponible dans le commerce, Mercedes-Benz USA, LLC (« MBUSA ») décline expressément toute responsabilité en relation avec l'extraction de ces informations par des techniciens non autorisés de Mercedes-Benz.

MBUSA ne divulgue pas de données EDR à des tiers sans l'approbation du propriétaire du véhicule ou, si le véhicule est en leasing, sans l'approbation du preneur de leasing. Y font toutefois exception les réponses à des citations à comparaître provenant des agents des services répressifs des autorités nationales, fédérales ou locales en relation avec ou à la suite d'actions en justice dans lesquelles MBUSA ou ses filiales ou ses sociétés en participation sont impliquées, ou découlant de prescriptions légales.

Avertissement : l'enregistreur de données d'accident fait partie intégrante du module des systèmes de retenue supplémentaires. La manipulation, modification ou suppression de composants de l'enregistreur de données d'accident peut éventuellement entraîner un dysfonctionnement du module des systèmes de retenue supplémentaires et d'autres systèmes.

Le droit fédéral prime sur les lois ou prescriptions de certains Etats fédéraux qui pourraient être en conflit avec le droit fédéral en ce qui concerne les enregistreurs de données d'accident. Dans le cas d'un tel conflit, c'est donc le droit fédéral qui s'applique. A la fin février 2013, 13 Etats fédéraux ont adopté des lois concernant les enregistreurs de données d'accident.

## Site Internet Mercedes me

### Informations générales

#### ATTENTION

L'utilisation de systèmes d'information et d'appareils de communication intégrés au véhicule pendant la marche peut détourner votre attention de la circulation. Vous risquez en outre de perdre le contrôle du véhicule. Il y a risque d'accident.

N'utilisez ces appareils que si les conditions de circulation le permettent. Si ce n'est pas le cas, arrêtez-vous en tenant compte des conditions de circulation et procédez à des entrées dans le système uniquement lorsque le véhicule est à l'arrêt.

Les services de Mercedes me connect peuvent être limités dans certains pays et sur certains appareils. Daimler AG peut limiter ou désactiver les services offerts.

Les services d'accès à distance de Mercedes me connect

- ne sont pas prévus pour une utilisation dans le véhicule. Ces services ne doivent pas être utilisés pendant la marche.
- peuvent contenir des données périmées ou non valables. Les affichages du véhicule ont toujours priorité.

Vous pouvez utiliser les services d'accès à distance et les services de base sélectionnés par l'intermédiaire du site <https://www.mercedes.me> ou de l'application Web conçue pour votre smartphone. Vous pouvez y accéder à partir de nombreux terminaux connectés à Internet.

Lorsque vous affichez le site Internet par l'intermédiaire du système multimédia, tenez compte des dispositions légales en vigueur dans le pays

où vous vous trouvez. Vous ne pouvez pas utiliser le site Internet pendant la marche.

### Remarques sur la protection des données

#### ATTENTION

L'utilisation des fonctions pouvant être commandées à distance peut entraîner un risque pour la sécurité.

Les fonctions pouvant être commandées à distance vous permettent par exemple de

- verrouiller et déverrouiller le véhicule
- activer le chauffage additionnel

Un risque pour la sécurité peut notamment exister si le chauffage additionnel est activé alors que le véhicule se trouve dans un endroit inapproprié.

Si elle connaît vos données d'accès, une personne non autorisée peut prendre le contrôle du comportement du véhicule et/ou de certaines de ses fonctions.

Protégez impérativement vos données d'accès de tout accès non autorisé.

Si vous soupçonnez un accès non autorisé ou s'il est à craindre que des tiers non autorisés aient pris connaissance de vos données d'accès, modifiez-les immédiatement. En outre, adressez-vous sans attendre à un point de service Mercedes-Benz.

Toute personne ayant accès à vos données d'accès est en mesure d'utiliser les services de Mercedes me connect.

### Changement de véhicule

Si vous revendez le véhicule, vous êtes tenu d'effacer celui-ci de votre espace personnel sur le site Mercedes me.

Si vous avez acheté un véhicule d'occasion, il est possible que le propriétaire précédent ait encore accès aux services de Mercedes me connect. Le changement de propriétaire n'est pas automatiquement communiqué à Daimler AG ou à Mercedes me connect.

Tant que le propriétaire précédent est associé au véhicule, il peut utiliser tous les services de Mercedes me connect.

Exemples :

- Localisation du véhicule
- Commande à distance des fonctions du véhicule  
Par exemple, verrouillage et déverrouillage du véhicule

L'activation de la fonction de localisation du véhicule est affichée sur le visuel du système multimédia.

En cas de doute, désactivez la fonction

- sur le site Mercedes me connect, dans les réglages
- par l'intermédiaire du Centre d'Appels Clients Mercedes-Benz. Vous pouvez appeler le Centre d'Appels Clients Mercedes-Benz par l'intermédiaire de la touche  située sur l'unité de commande au plafonnier. Faites désactiver l'accès du propriétaire précédent.

## Informations sur les droits d'auteur

### Logiciels libres et open source

Vous trouverez des informations concernant les licences relatives aux logiciels libres et open source utilisés dans votre véhicule sur le support de données qui se trouve dans le portedocuments de votre véhicule et avec les mises à jour sur le site Internet suivant :

<http://www.mercedes-benz.com/opensource>



## Poste de conduite

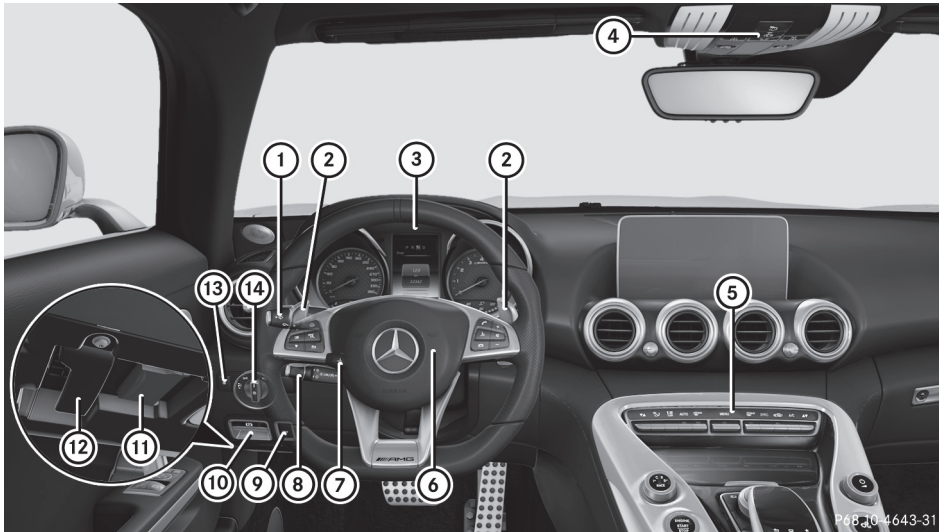

	Fonction	Page
①	Commodo	103
②	Palettes de changement de rapport au volant	128
③	Combiné d'instruments	39
④	Unité de commande au plafonnier	43
⑤	Systèmes de climatisation	109
⑥	Avertisseur sonore	
⑦	Réglage électrique du volant	95

	Fonction	Page
⑧	Manette du TEMPOMAT	142
⑨	Déverrouillage du hayon	83
⑩	Frein de stationnement électrique	136
⑪	Prise de diagnostic	31
⑫	Ouverture du capot	257
⑬	Feu antibrouillard arrière	102
⑭	Commutateur d'éclairage	101



Combiné d'instruments

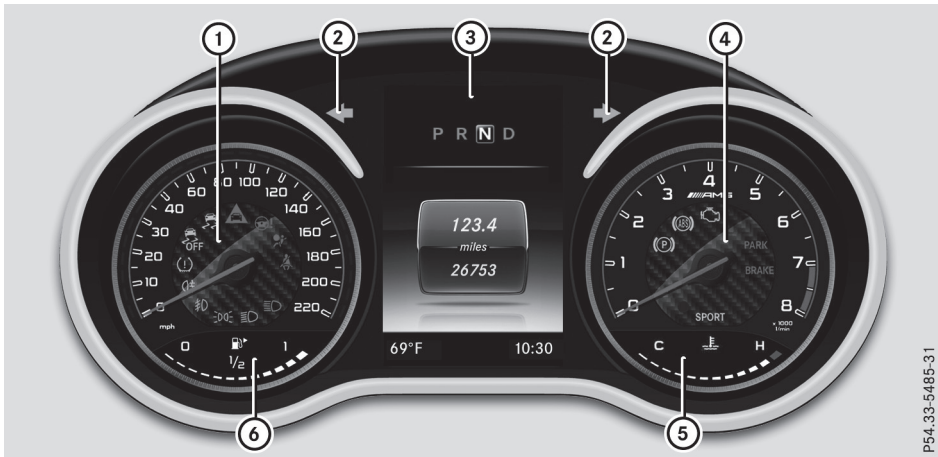

P54.33-5485-31

Du premier coup d'œil

	Fonction	Page		Fonction	Page	
①	Tachymètre		⑤	ABS	218	
	Segments du tachymètre	170		Diagnostic moteur	221	
	Voyants de contrôle et d'alerte :			Frein de stationnement électrique (voyant rouge)	220	
	Système de contrôle de la pression des pneus	224		Uniquement pour les États-Unis		
	ESP® OFF	218		Uniquement pour le Canada		
	ESP®	218		Freins (voyant rouge)	217	
	Alerte de distance	223		Uniquement pour les États-Unis		
	Direction assistée	225		Uniquement pour le Canada		
	Systèmes de retenue	46		SPORT handling mode	220	
	Ceintures de sécurité	216		⑤	Indicateur de température du liquide de refroidissement	171
	Feux de route	103			Voyant de contrôle et d'alerte :	
	Feux de croisement	102		Liquide de refroidissement	221	
	Feux de position	102		⑥	Affichage du niveau de carburant	
	Ce voyant n'a aucune fonction				Voyant de contrôle et d'alerte :	
	Feu antibrouillard arrière	102			Réserve de carburant avec indicateur de position du bouchon du réservoir (à droite)	
②	Clignotants	103				
	③	Visuel multifonction	172			
④	Compte-tours	170				
	Voyants de contrôle et d'alerte :					
	Frein de stationnement électrique (voyant orange)	220				

**i** Vous trouverez des informations relatives à l'affichage sur le visuel multifonction de la température extérieure sous « Indicateur de température extérieure » (▷ page 170).

Réglage de l'éclairage des instruments par l'intermédiaire de l'ordinateur de bord (▷ page 182)

## Volant multifonction

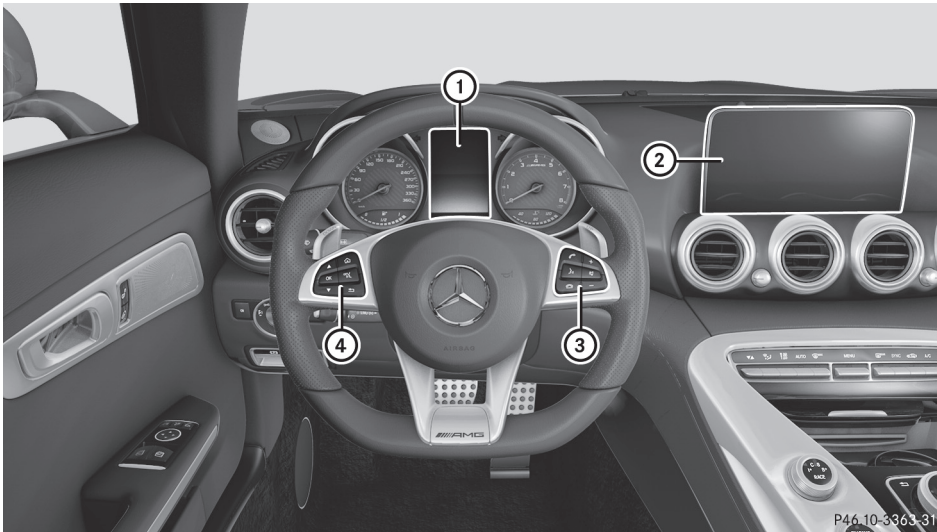

P46.10-3363-31

Du premier coup d'œil

	Fonction	Page		Fonction	Page
①	Visuel multifonction	172	④	Ouverture de la liste des menus	171
②	Visuel du système multimédia			Sélection du menu	
③	Refus d'un appel ou fin de communication	178	Confirmation de la sélection		
	Lancement ou prise d'un appel		Retour		
	Autres fonctions du téléphone		Utilisation de l'ordinateur de bord		
	Réglage du volume sonore		Arrêt du LINGUATRONIC		
	Coupure du son				
	Mise en marche du LINGUATRONIC				

**i** Sur les véhicules équipés du système multimédia COMAND Online, vous trouverez de plus amples informations :

- sur le système multimédia dans la notice d'utilisation numérique
- sur le LINGUATRONIC dans la notice d'utilisation spécifique

## Console centrale

Du premier coup d'œil

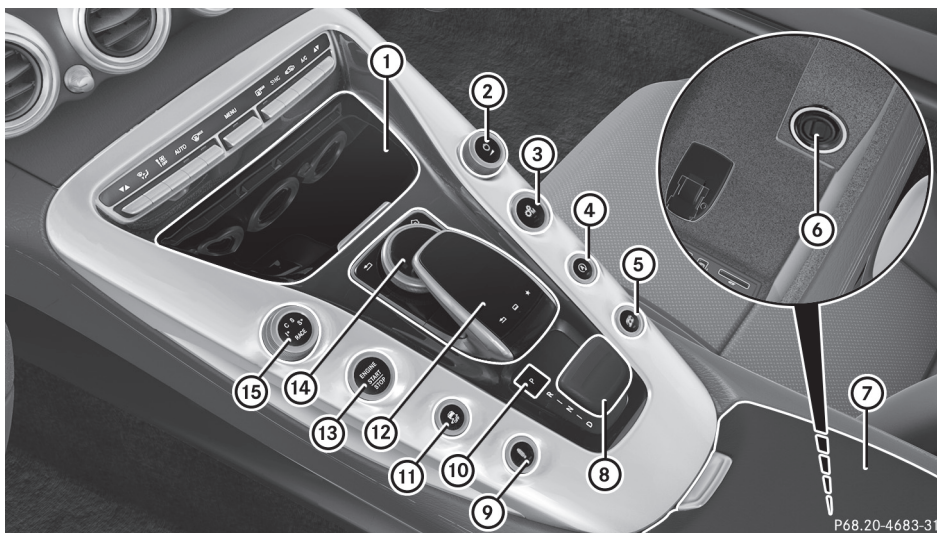

P68.20-4683-31

	Fonction	Page
①	Bac de rangement Prise 12 V Allume-cigare Cendrier	237 242 241 241
②	Mise en marche et arrêt du système multimédia (voir la notice d'utilisation numérique)	
③	Touche M (activation du mode manuel)	128
④	Fonction ECO de démarrage et d'arrêt automatiques du moteur	120
⑤	Réglage du clapet d'échappement du système d'échappement sport AMG	120
⑥	Contacteur d'allumage (dans le bac de rangement)	116
⑦	Bac de rangement	237
⑧	Levier sélecteur E-SELECT AMG	124

	Fonction	Page
⑨	Réglage du train de roulement sport RIDE CONTROL AMG	156
⑩	Position de stationnement avec verrou de stationnement	124
⑪	Activation et désactivation de l'ESP® Activation et désactivation du SPORT handling mode	69 69
⑫	Pavé tactile (voir la notice d'utilisation numérique)	
⑬	Touche de démarrage et d'arrêt	115
⑭	Sélecteur du système multimédia (voir la notice d'utilisation numérique)	
⑮	Sélection du programme de conduite (sélecteur DYNAMIC SELECT)	122

## Unité de commande au plafonnier

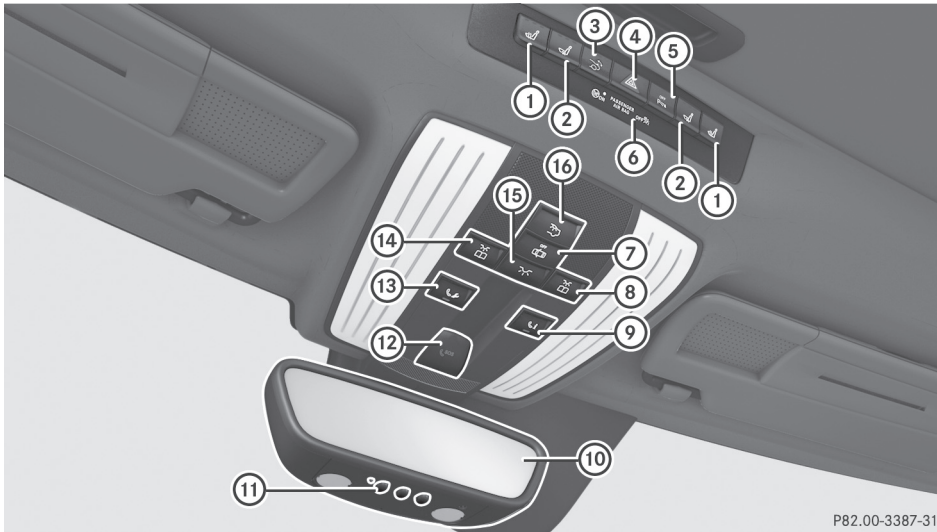

P82.00-3387-31

Du premier coup d'œil





	Fonction	Page		Fonction	Page
①	Chauffage de siège	93	⑩	Rétroviseur intérieur	97
②	Ventilation de siège	93	⑪	Touches émettrices du système de commande de porte de garage	253
③	Rentrée et sortie du déflecteur arrière	250	⑫	Touche SOS (système mbrace)	243
④	Feux de détresse	103	⑬	Touche d'appel de dépannage (système mbrace)	244
⑤	Aide au stationnement PARKTRONIC	157	⑭	Allumage et extinction du spot de lecture gauche	105
⑥	Voyants PASSENGER AIR BAG Voyant de l'alarme antivol et anti-effraction (EDW)	46 72	⑮	Allumage et extinction de l'éclairage intérieur	
⑦	Activation et désactivation de la commande automatique de l'éclairage intérieur	105	⑯	Allumage et extinction de l'éclairage du compartiment de chargement	105
⑧	Allumage et extinction du spot de lecture droit	105			
⑨	Touche d'appel d'information (système mbrace)	245			

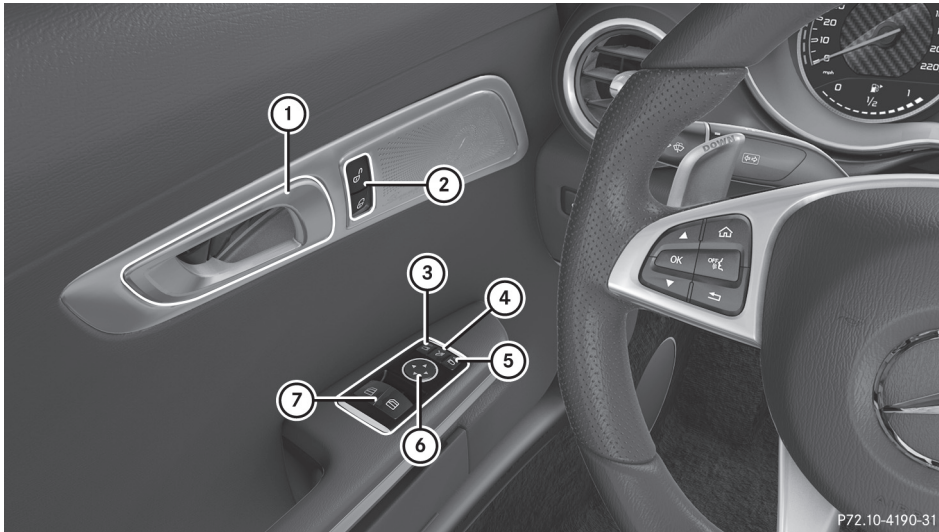

## Unité de commande sur la porte

Du premier coup d'œil



P72.10-4190-31

	Fonction	Page
①	Ouverture de la porte	79
②	  Verrouillage et déverrouillage du véhicule	79
③	 Sélection du rétroviseur extérieur gauche	96
④	 Rabattement et déploiement électriques des rétroviseurs extérieurs	97

	Fonction	Page
⑤	 Sélection du rétroviseur extérieur droit	96
⑥	 Réglage des rétroviseurs extérieurs	96
⑦	 Ouverture et fermeture des vitres latérales	85



## Alarme panique

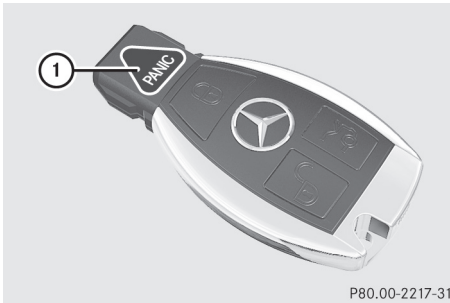

- ▶ **Activation :** appuyez pendant 1 seconde environ sur la touche **PANIC** ①. Lorsque le système d'alarme est activé, une alarme optique et une alarme acoustique se déclenchent.
  - ▶ **Désactivation :** appuyez de nouveau sur la touche **PANIC** ①.
- ou
- ▶ Appuyez sur la touche de démarrage et d'arrêt.  
La clé doit se trouver à l'intérieur du véhicule.
- ou
- ▶ Introduisez la clé dans le contacteur d'allumage.

## Sécurité des occupants

### Introduction aux systèmes de retenue

En cas d'accident, les systèmes de retenue peuvent réduire le risque de contact des occupants du véhicule avec des parties de l'habitacle. En outre, ils peuvent également réduire les charges auxquelles sont soumis les occupants du véhicule lors d'un accident.

Les systèmes de retenue comprennent

- les systèmes de ceintures de sécurité
- les airbags

Les composants des systèmes de retenue sont adaptés les uns aux autres. Ils ne peuvent apporter la protection prévue que si tous les occupants du véhicule

- ont bouclé correctement leur ceinture de sécurité (▷ page 49)
- ont correctement réglé leur siège (▷ page 89)

En fonction de l'équipement du véhicule, l'appui-tête doit également être réglé correctement.

En tant que conducteur, vous devez également vous assurer que le volant est réglé correctement. Tenez compte des remarques relatives à la position assise correcte du conducteur (▷ page 89).

En outre, vous devez vous assurer que les airbags peuvent se déployer librement en cas de déclenchement (▷ page 51).

Les airbags agissent en complément des ceintures de sécurité complètement bouclées. Les airbags constituent un dispositif de sécurité supplémentaire qui permet d'augmenter, dans certains cas de collision, le potentiel de protection des occupants du véhicule. Les airbags ne se déclenchent pas, par exemple, si la protection apportée par la ceinture de sécurité suffit en cas d'accident. En outre, en cas d'accident, seuls les airbags en mesure d'apporter une protection supplémentaire lors de la collision se déclenchent. Cependant, les ceintures de sécurité et les airbags n'offrent en général aucune protection contre les objets qui pénètrent à l'intérieur du véhicule.

Vous trouverez des informations sur le mode de fonctionnement des systèmes de retenue sous « Déclenchement des rétracteurs de ceinture et des airbags » (▷ page 58).

Vous trouverez des informations sur le transport des enfants et sur les systèmes de retenue pour enfants sous « Transport des enfants » (▷ page 61).

### Consignes de sécurité importantes

#### ⚠ ATTENTION

Toute modification effectuée sur les systèmes de retenue risque d'en compromettre le fonctionnement. Les systèmes de retenue ne peuvent alors plus protéger les occupants du véhicule comme prévu et ne pas se déclencher en cas d'accident ou se déclencher de manière inopinée, par exemple. Il y a un risque de blessure accru, voire danger de mort!

Ne modifiez jamais les éléments des systèmes de retenue. N'intervenez en aucun cas sur le câblage ni sur les composants électroniques ou leurs logiciels.

S'il est nécessaire de modifier des composants des systèmes de retenue pour les adapter à une personne ayant un handicap physique, adressez-vous à un point de service Mercedes-Benz pour plus de détails. Uniquement pour les États-Unis : contactez notre Customer Assistance Center au numéro 1-800-FOR-MERCEDES (1-800-367-6372) pour plus de détails.

Mercedes-Benz vous recommande d'utiliser des systèmes d'aide à la motricité agréés par Mercedes-Benz pour votre véhicule.

### Voyant d'alerte des systèmes de retenue

Une fois le contact mis, les fonctions des systèmes de retenue sont contrôlées à intervalles réguliers lorsque le moteur tourne. Les défauts peuvent ainsi être détectés à temps.

Le voyant d'alerte des systèmes de retenue  qui se trouve sur le combiné d'instruments s'allume au moment où vous mettez le contact. Il s'éteint au plus tard quelques secondes après le démarrage du véhicule. Les composants des systèmes de retenue sont disponibles.

Un défaut est présent lorsque le voyant d'alerte des systèmes de retenue  :

- ne s'allume pas après que vous avez mis le contact
- ne s'éteint pas au bout de quelques secondes lorsque le moteur tourne
- se rallume lorsque le moteur tourne

### ATTENTION

Lorsque le système de retenue est en panne, certains composants du système de retenue risquent de se déclencher de manière intempestive ou de ne pas se déclencher comme prévu en cas d'accident. Cela peut concerner les rétracteurs de ceinture ou les airbags, par exemple. Il y a un risque de blessure accru, voire danger de mort.

Faites immédiatement contrôler et réparer le système de retenue par un atelier qualifié.

### Voyants PASSENGER AIR BAG

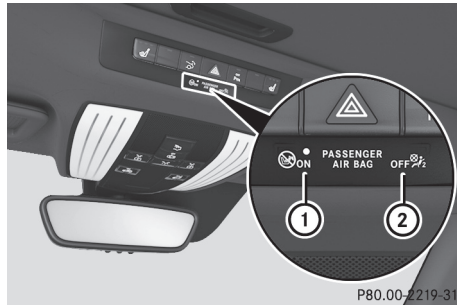

Les voyants PASSENGER AIR BAG ON (1) et PASSENGER AIR BAG OFF (2) font partie du système de classification des occupants (OCS).

Les voyants affichent le statut de l'airbag frontal du passager.

- Le voyant PASSENGER AIR BAG ON reste allumé pendant 60 secondes, puis les 2 voyants PASSENGER AIR BAG ON et OFF s'éteignent : l'airbag frontal du passager peut se déclencher en cas d'accident.
- Le voyant PASSENGER AIR BAG OFF est allumé : l'airbag frontal du passager est désactivé. Il ne se déclenche pas en cas d'accident.

Si le voyant PASSENGER AIR BAG ON est éteint, seul le voyant PASSENGER AIR BAG OFF affiche le statut de l'airbag frontal du passager. Le voyant PASSENGER AIR BAG OFF peut être allumé en permanence ou être éteint.

En fonction de la personne qui occupe le siège du passager, l'airbag frontal du passager doit être activé ou désactivé (voir les points suivants). Vous devez le contrôler avant de démarrer et toujours vous en assurer pendant la marche.

- **Enfant installé dans un système de retenue pour enfants :** la désactivation ou l'activation de l'airbag frontal du passager dépend du système de retenue pour enfants monté, de l'âge et de la taille de l'enfant. Par conséquent, tenez impérativement compte des remarques relatives au « Système de classification des occupants (OCS) » (> page 53) et au « Transport des enfants » (> page 61). Vous y trouverez également des informations relatives aux systèmes de retenue pour



enfants dos ou face à la route sur le siège du passager.

- **Autres occupants**: la désactivation ou l'activation de l'airbag frontal du passager dépend de la classification de la personne qui se trouve sur le siège du passager (▷ page 53). Tenez impérativement compte des remarques relatives aux « Ceintures de sécurité » (▷ page 47) et aux « Airbags » (▷ page 50). Vous y trouverez également des informations sur la position assise correcte.

## Ceintures de sécurité

### Introduction

En cas de collision ou de retournement, ce sont les ceintures de sécurité bouclées correctement qui réduisent le plus efficacement le déplacement des occupants. Par conséquent, le risque de contact avec des parties de la cabine et d'éjection des occupants hors du véhicule diminue. En outre, les ceintures de sécurité maintiennent les occupants du véhicule dans une position plus favorable par rapport aux airbags en cas de déclenchement.

Le système de ceintures de sécurité comprend

- les ceintures de sécurité
- les rétracteurs de ceinture et les limiteurs d'effort

Si vous tirez rapidement ou brutalement la ceinture de sécurité hors du guide-ceinture, l'enrouleur de ceinture se bloque. Il est alors impossible de tirer davantage la ceinture.

Le rétracteur tend la ceinture de sécurité en cas de collision afin qu'elle s'applique bien sur le corps. Il ne ramène toutefois pas l'occupant contre le dossier du siège.

En outre, le rétracteur de ceinture ne corrige pas une mauvaise position du siège ou un positionnement incorrect de la ceinture de sécurité.

En cas de déclenchement, le limiteur d'effort réduit la pression exercée par la ceinture sur la personne.

Les limiteurs d'effort des ceintures de sécurité sont adaptés aux airbags frontaux qui absorbent une partie des forces de décélération. Cela permet de réduire les charges auxquelles sont soumis les occupants du véhicule lors d'un accident.

- ❗ Si le siège du passager n'est pas occupé, n'introduisez pas la languette dans la boucle de la ceinture de sécurité du siège du passager. Sinon, en plus d'autres systèmes, le rétracteur de ceinture et l'airbag latéral risquent de se déclencher en cas d'accident et ils devraient alors être remplacés.

### Consignes de sécurité importantes

L'utilisation de ceintures de sécurité et de systèmes de retenue pour enfants est prescrite par la loi dans

- les 50 Etats
- les territoires américains non incorporés
- le District de Columbia
- toutes les provinces du Canada

Même là où cela n'est pas prescrit par la loi, tous les occupants du véhicule doivent boucler leur ceinture de sécurité correctement avant de prendre la route.

#### ⚠ ATTENTION

Lorsque la ceinture de sécurité n'est pas bouclée correctement, elle n'est pas en mesure d'offrir la protection prévue. En outre, une ceinture de sécurité mal bouclée peut même provoquer des blessures, par exemple en cas d'accident, de freinage brutal ou de changement brusque de direction. Il y a un risque de blessure accru, voire danger de mort.

Veillez toujours à ce que tous les occupants du véhicule aient bouclé correctement leur ceinture et soient correctement assis.

Les composants des systèmes de retenue sont adaptés les uns aux autres. Ils ne peuvent apporter la protection prévue que si tous les occupants du véhicule

- ont bouclé correctement leur ceinture de sécurité (▷ page 49)
- ont correctement réglé leur siège (▷ page 89)

En fonction de l'équipement du véhicule, l'appui-tête doit également être réglé correctement.

#### ⚠ ATTENTION

Si le dossier du siège ne se trouve pas presque à la verticale, la ceinture de sécurité ne peut

pas offrir la protection prévue. En cas de freinage brutal ou d'accident, vous risquez alors de glisser sous la ceinture de sécurité et de vous blesser, par exemple au niveau du bas-ventre ou du cou. Il y a un risque de blessure accru, voire danger de mort.

Réglez le siège correctement avant de prendre la route. Veillez toujours à ce que le dossier du siège se trouve presque à la verticale et à ce que la partie supérieure de la ceinture de sécurité passe sur le milieu de l'épaule.

#### ATTENTION

Dans le cas des personnes mesurant moins de 5 ft (1,50 m), la ceinture de sécurité ne peut pas être placée correctement sans l'utilisation d'un système de retenue supplémentaire adapté. Lorsque la ceinture de sécurité n'est pas bouclée correctement, elle n'est pas en mesure d'offrir la protection prévue. En outre, une ceinture de sécurité mal bouclée peut même provoquer des blessures, par exemple en cas d'accident, de freinage brutal ou de changement brusque de direction. Il y a un risque de blessure accru, voire danger de mort.

Protégez toujours les personnes mesurant moins de 5 ft (1,50 m) avec des systèmes de retenue supplémentaires appropriés.

Lorsqu'un enfant âgé de moins de 12 ans et mesurant moins de 5 ft (1,50 m) prend place à bord,

- veillez à ce qu'il soit protégé par un système de retenue pour enfants approprié à votre véhicule Mercedes-Benz. Le système de retenue pour enfants doit être adapté à sa taille, à son poids et à son âge.
- respectez impérativement les instructions et les consignes de sécurité relatives au « Transport des enfants » (> page 61) ainsi que les instructions de montage et la notice d'utilisation du fabricant du système de retenue pour enfants
- respectez impérativement les instructions et les consignes de sécurité relatives au « Système de classification des occupants (OCS) » (> page 53)

#### ATTENTION

Les ceintures de sécurité ne peuvent pas offrir la protection prévue lorsque

- elles sont endommagées, modifiées, fortement encrassées, décolorées ou qu'elles ont pris une autre teinte dans la masse
- la boucle est endommagée ou fortement encrassée
- des modifications ont été apportées aux rétracteurs de ceinture, aux points d'ancrage ou aux enrouleurs de ceinture

Lors d'un accident, les ceintures de sécurité peuvent subir des dommages non visibles de l'extérieur, dus par exemple à des éclats de verre. Les ceintures de sécurité qui sont endommagées ou qui ont été fortement sollicitées peuvent se déchirer ou défailir, par exemple en cas d'accident. Les rétracteurs de ceinture ayant subi des modifications peuvent se déclencher de manière intempestive ou ne pas fonctionner comme prévu. Il y a un risque de blessure accru, voire danger de mort.

N'apportez jamais de modification aux ceintures de sécurité, rétracteurs de ceinture, points d'ancrages et enrouleurs de ceinture. Assurez-vous que les ceintures de sécurité ne sont pas endommagées, usées ni encrassées. Après un accident, faites immédiatement contrôler les ceintures de sécurité par un atelier qualifié.

Utilisez uniquement des ceintures de sécurité agréées par Mercedes-Benz pour votre véhicule.

**Sièges Performance AMG :** ces sièges sont conçus pour les ceintures de sécurité à 3 points de série. Si vous montez d'autres ceintures de sécurité à points multiples (ceintures de sport ou de course, par exemple), le système de retenue ne peut pas fournir la protection prévue.

#### ATTENTION

Si vous faites passer des ceintures de sécurité à travers l'ouverture du dossier, le dossier risque d'être endommagé, voire de rompre en cas d'accident. Il y a un risque de blessure accru, voire danger de mort.

Utilisez uniquement la ceinture de sécurité à 3 points de série. Ne modifiez jamais le système de ceintures de sécurité.

### Utilisation correcte des ceintures de sécurité

Respectez les consignes de sécurité relatives aux ceintures de sécurité (> page 47).

Tous les occupants du véhicule doivent boucler correctement leur ceinture de sécurité avant de prendre la route. Assurez-vous toujours, même pendant la marche, que tous les occupants du véhicule ont bouclé correctement leur ceinture de sécurité.

Lorsque vous bouclez votre ceinture de sécurité, veillez impérativement à ce que

- la languette de la ceinture de sécurité soit exclusivement insérée dans la boucle appartenant à votre siège
- la ceinture de sécurité soit bien appliquée sur le corps

Évitez de porter des vêtements épais (manteau d'hiver, par exemple).

- la ceinture de sécurité ne soit pas vrillée  
Sinon, les forces susceptibles de s'exercer ne peuvent pas être réparties sur l'ensemble de la ceinture.
- la partie supérieure de la ceinture de sécurité passe toujours sur le milieu de l'épaule  
La partie supérieure de la ceinture de sécurité ne doit pas toucher le cou ni passer sous le bras ou derrière le dos.
- la ceinture abdominale soit bien appliquée sur le corps et passe le plus bas possible devant les hanches

La ceinture abdominale doit toujours passer dans le pli de l'aîne, jamais sur le ventre ou le bas-ventre. Cela vaut en particulier pour les femmes enceintes. Si nécessaire, poussez la ceinture abdominale vers le bas, dans le pli de l'aîne, et tendez-la avec la partie supérieure de la ceinture de sécurité.

- la ceinture de sécurité ne passe pas sur des objets tranchants, pointus ou fragiles  
Si de tels objets se trouvent sur vos vêtements ou dans vos poches (stylos, clés, lunettes, etc.), rangez-les dans un endroit approprié.
- une ceinture de sécurité ne serve toujours qu'à une seule personne à la fois

Un nourrisson ou un enfant ne doit en aucun cas être transporté sur les genoux d'un occupant du véhicule pendant la marche. En cas d'accident, ils pourraient être victimes de contusions en étant coincés entre l'occupant du véhicule et la ceinture de sécurité.

- une même ceinture de sécurité ne serve jamais à attacher à la fois des objets et une personne  
Assurez-vous également qu'aucun objet ne se trouve entre le siège et son occupant (un coussin, par exemple).

Les ceintures de sécurité sont conçues uniquement pour la sécurité et la retenue des personnes. Lors de l'arrimage d'objets, de bagages ou du chargement, tenez toujours compte des « Directives de chargement » (> page 236).

### Bouclage des ceintures de sécurité

Tenez compte des consignes de sécurité relatives aux ceintures de sécurité (> page 47) et des remarques concernant leur utilisation correcte (> page 49).



Schéma de principe

- Réglez le siège (> page 89).  
Le dossier du siège doit être réglé presque à la verticale.
- Tirez la ceinture de sécurité sans à-coups hors du guide-ceinture ③ et encliquetez la languette ② dans la boucle ①.  
Le cas échéant, les ceintures de sécurité du conducteur et du passager sont tendues

automatiquement (voir « Ajustement des ceintures de sécurité » (▷ page 50)).

- ▶ Tirez si nécessaire la ceinture de sécurité vers le haut au niveau de la poitrine pour qu'elle soit bien tendue sur le corps.

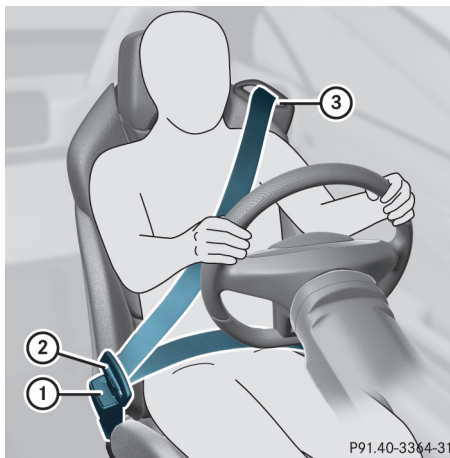
La ceinture de sécurité du passager est équipée d'une sécurité pour siège-enfant servant à fixer correctement un système de retenue pour enfants dans le véhicule. Pour de plus amples informations sur la sécurité pour siège-enfant, voir (▷ page 62).

### Débouclage des ceintures de sécurité

! Assurez-vous que la ceinture de sécurité s'enroule complètement. Sinon, la ceinture de sécurité ou la languette peuvent se coincer dans la porte ou dans le mécanisme du siège. La porte, les garnitures de porte et la ceinture de sécurité risquent alors d'être endommagées. Les ceintures de sécurité endommagées ne peuvent plus remplir leur fonction de protection et doivent être remplacées. Rendez-vous dans un atelier qualifié.

- ▶ Appuyez sur la touche de débouclage de la boucle, maintenez la languette et ramenez la ceinture de sécurité.

### Ajustement des ceintures de sécurité

L'ajustement des ceintures de sécurité est une fonction confort intégrée au système PRE-SAFE®. Cette fonction permet d'adapter les ceintures de sécurité au buste du conducteur et du passager.

La ceinture se tend alors légèrement lorsque



- la languette est encliquetée dans la boucle et
- le contact est mis

Lors de l'ajustement de la ceinture de sécurité, une certaine force de rappel s'exerce si le système détecte qu'il y a du jeu entre l'occupant du véhicule et la ceinture. Dans ce cas, ne retenez pas la ceinture de sécurité.

Vous pouvez activer et désactiver l'ajustement des ceintures de sécurité par l'intermédiaire du système multimédia. Vous trouverez des informations sur l'activation et la désactivation de l'ajustement des ceintures de sécurité dans la notice d'utilisation numérique.

### Alerte de bouclage des ceintures de sécurité du conducteur et du passager

Le voyant d'alerte des ceintures de sécurité  qui se trouve sur le combiné d'instruments a pour fonction d'attirer votre attention sur le fait que tous les occupants du véhicule doivent boucler leur ceinture. Il peut être allumé en permanence ou clignoter. En outre, un signal d'alerte peut retentir.

A chaque démarrage du moteur, le voyant d'alerte des ceintures de sécurité  s'allume pendant 6 secondes, même si le conducteur a déjà bouclé sa ceinture. Si le conducteur ou le passager n'a toujours pas bouclé sa ceinture au bout de ces 6 secondes alors que les portes avant sont fermées, le voyant d'alerte des ceintures de sécurité  se rallume. Dès que le conducteur et le passager ont bouclé leur ceinture ou qu'une porte a été rouverte, le voyant d'alerte des ceintures de sécurité  s'éteint.

Si le conducteur n'a pas bouclé sa ceinture au moment de démarrer le moteur, un signal d'alerte retentit également. Ce signal d'alerte s'arrête au bout de 6 secondes ou une fois que le conducteur a bouclé sa ceinture.

Si la vitesse du véhicule dépasse au moins 1 fois 15 mph (25 km/h) et si le conducteur ou le passager n'ont pas bouclé leur ceinture, un signal d'alerte retentit de nouveau. Le signal d'alerte retentit avec une intensité croissante pendant 60 secondes ou jusqu'à ce que le conducteur et le passager aient bouclé leur ceinture.

Si le conducteur ou le passager débouclent leur ceinture pendant la marche, l'alerte de bouclage des ceintures de sécurité se réactive automatiquement.

## Airbags

### Introduction

L'emplacement d'un airbag est signalé par l'inscription AIRBAG.

Un airbag agit en complément d'une ceinture de sécurité correctement bouclée. Il ne remplace en aucun cas la ceinture de sécurité. L'airbag apporte une protection supplémentaire en cas d'accident.

Tous les airbags ne se déclenchent pas non plus en cas d'accident. Les différents systèmes d'airbags fonctionnent indépendamment les uns des autres (▷ page 58).

Aucun système actuellement disponible n'est cependant en mesure d'exclure complètement le risque de blessures et de décès.

Cependant, le risque de blessures provoquées par le déploiement de l'airbag ne peut pas être complètement écarté car celui-ci doit se déployer rapidement.

### Consignes de sécurité importantes

#### ATTENTION

Si vous n'êtes pas assis correctement sur votre siège, l'airbag n'est pas en mesure d'apporter la protection prévue et son déclenchement peut même provoquer des blessures supplémentaires. Il y a un risque de blessure accru, voire danger de mort!

Pour éviter de prendre des risques, assurez-vous toujours que tous les occupants du véhicule

- ont bouclé correctement leur ceinture, en particulier les femmes enceintes
- sont assis correctement et respectent une distance aussi grande que possible par rapport aux airbags
- tiennent compte des remarques suivantes

Veillez toujours à ce qu'aucun objet ne se trouve entre l'airbag et l'occupant du véhicule.

- Réglez les sièges correctement avant de prendre la route. Veillez toujours à ce que le dossier du siège se trouve presque à la verticale. Le centre de l'appui-tête doit soutenir la tête à hauteur des yeux.

Les possibilités de réglage varient en fonction du modèle de siège.

- Reculez les sièges du conducteur et du passager au maximum. La position du conducteur doit cependant permettre de conduire le véhicule en toute sécurité.
- Saisissez le volant uniquement par la couronne et par l'extérieur. L'airbag peut ainsi se déployer sans entraves.
- Appuyez-vous toujours contre le dossier de votre siège pendant la marche. Ne vous penchez pas en avant et ne vous appuyez pas contre la porte ou la vitre latérale. Sinon, vous vous trouvez dans la zone de déploiement des airbags.

- Gardez toujours vos pieds posés sur le plancher devant votre siège. Ne posez pas vos pieds sur la planche de bord, par exemple. Sinon, vos pieds se trouvent dans la zone de déploiement de l'airbag.

- Protégez toujours les personnes mesurant moins de 5 ft (1,50 m) avec des systèmes de retenue appropriés. Sur les personnes ne dépassant pas cette taille, la ceinture de sécurité ne peut pas être positionnée correctement.

**Lorsque des enfants prennent place à bord, tenez également compte des remarques suivantes.**

- Protégez toujours les enfants âgés de moins de 12 ans et mesurant moins de 5 ft (1,50 m) avec des systèmes de retenue pour enfants appropriés.
- N'installez un enfant dans un système de retenue pour enfants dos à la route monté sur le siège du passager que si l'airbag frontal du passager est désactivé. Si le voyant PASSENGER AIR BAG OFF est allumé en permanence, c'est que l'airbag frontal du passager est désactivé (▷ page 46).
- Respectez impérativement les instructions et les consignes de sécurité relatives au « Système de classification des occupants (OCS) » (▷ page 53) et au « Transport des enfants » (▷ page 61) ainsi que les instructions de montage et la notice d'utilisation du fabricant du système de retenue pour enfants.

**Les objets qui se trouvent dans l'habitacle peuvent compromettre le fonctionnement correct des airbags.** Pour diminuer les risques liés à la vitesse de déploiement élevée des airbags après leur déclenchement, assurez-vous, avant de prendre la route, que

- aucune personne, aucun animal ni aucun objet ne se trouvent entre les occupants du véhicule et un airbag
- aucun objet ne se trouve entre un siège et une porte ou un montant de porte (montant B)
- aucun accessoire (porte-gobelets, par exemple) n'est fixé dans la zone de déploiement d'un airbag, aux portes ou vitres latérales par exemple
- aucun objet lourd, tranchant ou fragile ne se trouve dans les poches de vos vêtements. Rangez ces objets dans un endroit approprié.

**⚠ ATTENTION**

Si vous apportez des modifications aux habillages des airbags ou si vous y apposez des autocollants, par exemple, vous risquez de compromettre le fonctionnement des airbags. Le risque de blessure augmente.

N'apportez jamais des modifications à un habillage d'airbag et ne déposez aucun objet dessus.

**⚠ ATTENTION**

Des capteurs de commande des airbags sont placés dans les portes. Toute modification ou tout travail non conforme effectués sur les portes ou sur les garnitures des portes, de même que des portes endommagées peuvent compromettre le fonctionnement des capteurs. Le fonctionnement des airbags risque d'être compromis. Les airbags ne peuvent alors plus protéger les occupants du véhicule comme prévu. Le risque de blessure augmente.

Ne modifiez jamais les portes ou leurs éléments. Confiez toujours les travaux sur les portes ou sur les garnitures des portes à un atelier qualifié.

**Airbags frontaux**

**!** Ne posez pas d'objets lourds sur le siège du passager. L'occupation du siège pourrait en effet être détectée. En cas d'accident, cela risque d'entraîner le déclenchement des systèmes de retenue côté passager qui doivent alors être remplacés.

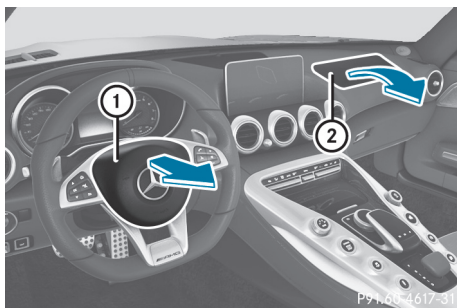

L'airbag frontal du conducteur ① se déploie devant le volant. L'airbag frontal du passager ②

se déploie devant et au-dessus de la boîte à gants.

Les airbags frontaux offrent, en cas de déclenchement, une protection supplémentaire au conducteur et au passager et réduisent ainsi le risque de blessure à la tête et à la cage thoracique.

Le voyant PASSENGER AIR BAG OFF vous indique le statut de l'airbag frontal du passager (> page 46).

L'airbag frontal du passager se déclenche uniquement si

- le système de classification des occupants (OCS) détecte que le siège du passager est occupé (> page 53). Le voyant PASSENGER AIR BAG OFF n'est pas allumé (> page 54)
- l'intensité du choc déterminée au préalable par le calculateur du système de retenue est élevée

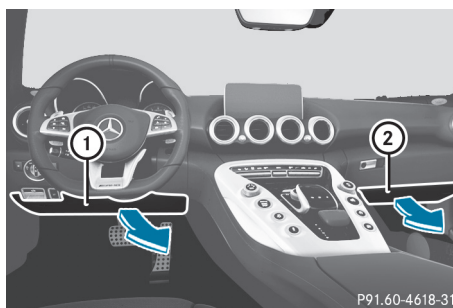
**Airbags de genoux**

L'airbag de genoux côté conducteur ① se déploie en dessous de la colonne de direction et l'airbag de genoux côté passager ② en dessous de la boîte à gants. Les airbags de genoux côté conducteur et côté passager se déclenchent en même temps que les airbags frontaux.

Les airbags de genoux côté conducteur et côté passager augmentent le potentiel de protection au niveau des cuisses, des genoux et des jambes.

**Airbags latéraux****⚠ ATTENTION**

Des housses inappropriées peuvent gêner ou empêcher le déclenchement des airbags intégrés aux sièges. Les airbags ne peuvent alors plus protéger les occupants du véhicule



comme prévu. En outre, le fonctionnement du système de classification des occupants (OCS) peut être compromis. Il y a un risque de blessure accru, voire danger de mort.

Utilisez uniquement des housses qui ont été agréées par Mercedes-Benz pour le siège correspondant.

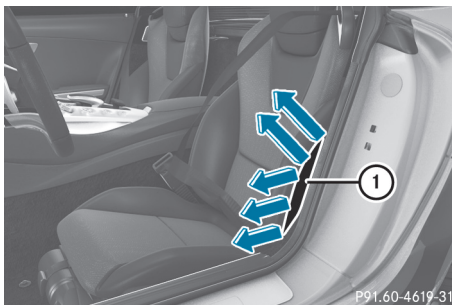

Les airbags latéraux ① se déploient au niveau des joues extérieures du dossier.

Les airbags latéraux augmentent, en cas de déclenchement, le potentiel de protection au niveau de la cage thoracique. Ils ne protègent cependant pas

- la tête
- le cou
- les bras

Sur les véhicules équipés de sièges Performance AMG, ils réduisent également le risque de blessure au bassin.

Lorsque le calculateur du système de retenue détecte une collision latérale, l'airbag latéral du côté où survient le choc se déclenche.

L'airbag latéral côté passager se déclenche si

- le siège du passager est identifié par l'OCS comme étant occupé ou
- la ceinture de sécurité du siège du passager est bouclée

Si la ceinture de sécurité est bouclée, l'airbag latéral côté passager se déclenche dans certains cas de collision. Dans ce cas, le déclenchement se produit indépendamment du fait que le siège du passager soit occupé ou non.

## Airbags rideaux

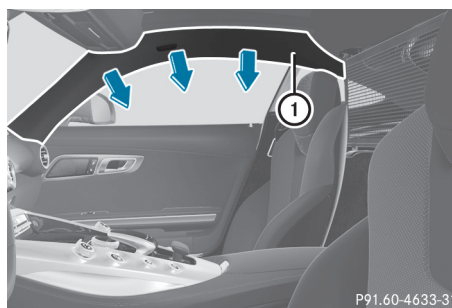

Les airbags rideaux ① sont montés sur les côtés du cadre du toit, au-dessus des portes.

Les airbags rideaux augmentent, en cas de déclenchement, le potentiel de protection au niveau de la tête. Ils ne protègent cependant pas la poitrine ni les bras.

Lorsque le calculateur du système de retenue détecte une collision latérale, l'airbag latéral du côté où survient le choc se déclenche.

S'ils peuvent offrir aux occupants une protection préventive supplémentaire, en plus de celle assurée par les ceintures de sécurité, les airbags rideaux peuvent se déclencher dans d'autres cas d'accident (▷ page 58).

## Système de classification des occupants (OCS)

### Introduction

Le système de classification des occupants (OCS) classe la personne occupant le siège du passager. En fonction du résultat, l'airbag frontal du passager et l'airbag de genoux côté passager sont activés ou désactivés.

Dans ce cas, le système ne désactive pas

- l'airbag latéral
- l'airbag rideau
- le rétracteur de ceinture

### Conditions requises

Pour que la classification soit correcte, le passager doit

- avoir bouclé correctement sa ceinture de sécurité
- adopter une position assise aussi droite que possible avec le dos contre le dossier
- être, si possible, assis de telle manière que les pieds reposent sur le sol

Si le passager ne tient pas compte de ces conditions, la classification de l'OCS risque d'être fautive, par exemple parce que le passager

- déporte son poids dans le véhicule en s'appuyant sur l'accoudoir
- est assis de telle manière qu'il ne repose pas de tout son poids sur l'assise

Si vous montez un système de retenue pour enfants sur le siège du passager, veillez impérativement au positionnement correct du système de retenue pour enfants. Ne placez en aucun cas des objets (des coussins, par exemple) sous ou derrière le système de retenue pour enfants. La surface d'appui du système de retenue utilisé doit reposer entièrement sur l'assise du siège du passager. Le dossier du système de retenue pour enfants face à la route doit si possible être complètement appuyé contre le dossier du siège du passager.

Le système de retenue pour enfants ne doit pas heurter le toit ni être soumis à une pression exercée par l'appui-tête. Veillez pour cela à adapter l'inclinaison du dossier et le réglage de l'appui-tête en conséquence.

C'est le seul moyen de garantir le bon fonctionnement de l'OCS. Suivez toujours les instructions de montage ainsi que la notice d'utilisation du fabricant du système de retenue pour enfants.

### Mode de fonctionnement du système de classification des occupants (OCS)

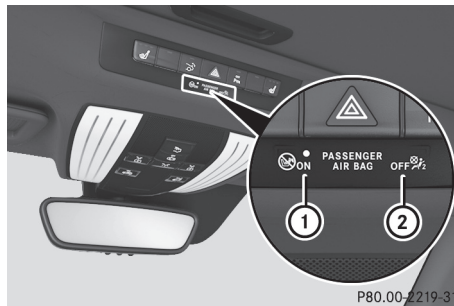

- ① Voyant PASSENGER AIR BAG ON
- ② Voyant PASSENGER AIR BAG OFF

Le voyant vous indique si l'airbag frontal du passager est désactivé ou activé.

- Appuyez 1 ou 2 fois sur la touche de démarrage et d'arrêt ou tournez la clé en position **1** ou **2** dans le contacteur d'allumage. Le système effectue un autodiagnostic.

Les voyants PASSENGER AIR BAG OFF et PASSENGER AIR BAG ON doivent s'allumer simultanément pendant 6 secondes environ.

Les voyants affichent ensuite le statut de l'airbag frontal du passager.

- Le voyant PASSENGER AIR BAG ON reste allumé pendant 60 secondes, puis les 2 voyants PASSENGER AIR BAG ON et OFF s'éteignent : l'airbag frontal du passager peut se déclencher en cas d'accident.
- Le voyant PASSENGER AIR BAG OFF est allumé : l'airbag frontal du passager est désactivé. Il ne se déclenchera pas en cas d'accident.

Si le voyant PASSENGER AIR BAG ON est éteint, seul le voyant PASSENGER AIR BAG OFF affiche le statut de l'airbag frontal du passager. Le voyant PASSENGER AIR BAG OFF peut être allumé en permanence ou être éteint.

Si le statut de l'airbag frontal du passager change pendant la marche, un message relatif à l'airbag s'affiche sur le combiné d'instruments (> page 198). Tenez toujours compte du voyant PASSENGER AIR BAG OFF lorsque le siège du passager est occupé. Assurez-vous avant et pendant la marche que le statut de l'airbag frontal du passager est correct.



**⚠ ATTENTION**

Si le voyant PASSENGER AIRBAG OFF est allumé, c'est que l'airbag frontal du passager est désactivé. Il ne se déclenchera pas en cas d'accident et ne peut donc pas offrir la protection prévue. Une personne assise sur le siège du passager risque alors d'entrer en contact avec des parties de l'habitacle, par exemple, notamment si elle est trop près de la planche de bord. Il y a un risque de blessure accru, voire danger de mort.

Lorsque le siège du passager est occupé, assurez-vous toujours que

- la classification de la personne occupant le siège du passager est correcte et que l'airbag frontal du passager est désactivé ou activé en fonction de l'occupant du siège passager
- le siège du passager est reculé au maximum
- la personne est assise correctement

Vous devez vous assurer avant et pendant la marche que le statut de l'airbag frontal du passager est correct.

**⚠ ATTENTION**

Si vous installez un enfant dans un système de retenue pour enfants dos à la route monté sur le siège du passager et que le voyant PASSENGER AIR BAG OFF est éteint, l'airbag frontal du passager peut se déclencher en cas d'accident. L'enfant risque d'être touché par l'airbag. Il y a un risque de blessure accru, voire danger de mort.

Dans ce cas, assurez-vous toujours que l'airbag passager est désactivé. Le voyant PASSENGER AIRBAG OFF doit être allumé.

**NE JAMAIS** installer de système de retenue pour enfants faisant face vers l'arrière sur un siège protégé par un COUSSIN GONFLABLE frontal ACTIVÉ. Cela peut provoquer la MORT de l'ENFANT ou le BLESSER GRAVEMENT.

Si le voyant PASSENGER AIR BAG OFF reste éteint, ne montez pas de système de retenue pour enfants dos à la route sur le siège du pas-

sager. Vous trouverez de plus amples informations sous « Problèmes relatifs au système de classification des occupants (OCS) » (▷ page 57).

**⚠ ATTENTION**

Si vous installez un enfant dans un système de retenue pour enfants face à la route sur le siège du passager et que vous positionnez le siège du passager trop près de la planche de bord, en cas d'accident, l'enfant risque

- d'entrer en contact avec des parties de l'habitacle, par exemple, si le voyant PASSENGER AIR BAG OFF est allumé
- d'être heurté par l'airbag, si le voyant PASSENGER AIR BAG OFF est éteint

Il y a un risque de blessure accru, voire danger de mort.

Reculez toujours le siège du passager au maximum. Ce faisant, veillez toujours à ce que la sangle supérieure de la ceinture passe correctement du guide-ceinture sur le véhicule en direction du guide de la ceinture diagonale sur le système de retenue pour enfants. La sangle supérieure de la ceinture doit passer vers l'avant du guide-ceinture et vers le bas. Suivez toujours les instructions de montage du fabricant du système de retenue pour enfants.

Si l'OCS détecte que

- le siège du passager n'est pas occupé, le voyant PASSENGER AIR BAG OFF est allumé en permanence une fois l'autodiagnostic du système terminé. Cela indique que l'airbag frontal du passager est désactivé.
- le siège du passager est occupé par un enfant âgé de 12 mois maximum installé dans un système de retenue pour enfants standard, le voyant PASSENGER AIR BAG OFF est allumé en permanence une fois l'autodiagnostic du système terminé. Cela indique que l'airbag frontal du passager est désactivé.

Cependant, le voyant PASSENGER AIR BAG OFF peut s'éteindre une fois l'autodiagnostic du système terminé, même lorsqu'un enfant de 12 mois est installé dans un système de retenue pour enfants standard. Cela indique que l'airbag frontal du passager est activé. Le résultat de la classification dépend, entre

autres, du système de retenue pour enfants et de la taille de l'enfant. Assurez-vous que les conditions nécessaires à une classification correcte sont réunies. Si le voyant PASSENGER AIR BAG OFF reste éteint, ne montez pas de système de retenue pour enfants sur le siège du passager.

- le siège du passager est occupé par une personne de petite taille (un adolescent ou un adulte de taille inférieure à la moyenne), le voyant PASSENGER AIRBAG OFF s'allume en permanence ou s'éteint en fonction du résultat de la classification une fois l'autodiagnostic du système terminé.
  - Si le voyant PASSENGER AIR BAG OFF est éteint, reculez le siège du passager au maximum.
  - Si le voyant PASSENGER AIR BAG OFF est allumé, une personne de petite taille ne doit pas utiliser le siège du passager.
- le siège du passager est occupé par un adulte ou une personne de taille correspondante, le voyant PASSENGER AIR BAG OFF s'éteint une fois l'autodiagnostic du système terminé. Cela indique que l'airbag frontal du passager est activé.

Lorsque des enfants prennent place à bord, respectez aussi impérativement les consignes de sécurité relatives au « Transport des enfants » (▷ page 61).

Si le voyant rouge d'alerte des systèmes de retenue  qui se trouve sur le combiné d'instruments et le voyant PASSENGER AIR BAG OFF sont allumés en même temps, c'est que le système de classification des occupants (OCS) présente un défaut. Dans ce cas, l'airbag frontal du passager est désactivé et ne se déclenchera pas en cas d'accident. Faites immédiatement contrôler et réparer le système de classification des occupants (OCS) par un atelier qualifié.

Mercedes-Benz vous recommande de vous adresser à un point de service Mercedes-Benz.

Si le siège du passager, sa housse ou son coussin sont endommagés, confiez les travaux nécessaires à un atelier qualifié. Mercedes-Benz vous recommande de vous adresser à un point de service Mercedes-Benz.

Pour des raisons de sécurité, Mercedes-Benz vous recommande d'utiliser uniquement les accessoires de siège agréés pour Mercedes-Benz.

Le déclenchement de l'airbag frontal du conducteur n'implique pas obligatoirement celui de

l'airbag frontal du passager. Le système de classification des occupants (OCS) classe l'occupant du siège du passager. En fonction du résultat, l'airbag frontal du passager est activé ou désactivé.

### Autodiagnostic

#### DANGER

Si les 2 voyants PASSENGER AIRBAG OFF et PASSENGER AIRBAG ON ne s'allument pas lors de l'autodiagnostic, cela signifie que le système est en panne. L'airbag frontal du passager risque de s'activer intempestivement ou, lors d'un accident avec forte décélération du véhicule, ne pas se déclencher du tout. Il y a risque de blessure, voire danger de mort ! Dans ce cas, personne ne doit utiliser le siège du passager. Ne montez pas de système de retenue pour enfants sur le siège du passager. Faites immédiatement contrôler et réparer le système de classification des occupants (OCS) par un atelier qualifié.

#### ATTENTION

Si le voyant PASSENGER AIRBAG OFF reste allumé une fois l'autodiagnostic terminé, c'est que l'airbag frontal du passager est désactivé. Il ne se déclenchera pas en cas d'accident. Dans ce cas, l'airbag frontal du passager ne peut pas offrir la protection prévue lorsqu'une personne se trouve sur le siège du passager, par exemple.

La personne risque alors d'entrer en contact avec des parties de l'habitacle par exemple, notamment si elle est trop près de la planche de bord. Il y a un risque de blessure accru, voire danger de mort.

Lorsque le siège du passager est occupé, assurez-vous toujours que

- la classification de la personne occupant le siège du passager est correcte et que l'air-

bag frontal du passager est désactivé ou activé en fonction de l'occupant

- la personne est assise correctement et a bouclé sa ceinture
- le siège du passager est reculé au maximum

Si le voyant PASSENGER AIRBAG OFF reste allumé à tort, personne ne doit utiliser le siège du passager. Ne montez pas de système de retenue pour enfants sur le siège du passager. Faites immédiatement contrôler et réparer le système de classification des occupants (OCS) par un atelier qualifié.

#### ATTENTION

La présence d'objets entre l'assise et le système de retenue pour enfants peut perturber le fonctionnement de l'OCS. Dans ce cas, l'airbag frontal du passager risque de ne pas fonctionner comme prévu. Il y a un risque de blessure accru, voire danger de mort.

Ne posez aucun objet entre l'assise et le système de retenue pour enfants. La surface

d'appui du système de retenue utilisé doit reposer entièrement sur l'assise du siège du passager. Le dossier d'un système de retenue pour enfants face à la route doit être autant que possible appuyé entièrement contre le dossier du siège du passager. Suivez impérativement les instructions de montage du fabricant du système de retenue pour enfants.

Une fois l'autodiagnostic terminé, le voyant PASSENGER AIR BAG OFF ou le voyant PASSENGER AIR BAG ON affiche le statut de l'airbag frontal du passager (▷ page 54). Si l'airbag frontal du passager est activé, le voyant PASSENGER AIR BAG ON reste allumé pendant 60 secondes, puis s'éteint.

Si le voyant PASSENGER AIR BAG ON est éteint, seul le voyant PASSENGER AIR BAG OFF affiche le statut de l'airbag frontal du passager. Le voyant PASSENGER AIRBAG OFF peut être allumé en permanence ou être éteint.

Vous trouverez de plus amples informations sur l'OCS sous « Problèmes relatifs au système de classification des occupants » (▷ page 57).

### Problèmes relatifs au système de classification des occupants (OCS)

Tenez impérativement compte des remarques relatives à « Autodiagnostic du système » (▷ page 56).

Problèmes	Causes et conséquences possibles et ► Solutions
Le voyant PASSENGER AIR BAG OFF s'allume et reste allumé alors que le siège du passager est occupé par un adulte ou une personne de taille correspondante.	<p>La classification de la personne sur le siège du passager est fausse.</p> <ul style="list-style-type: none"> <li>► Assurez-vous que les conditions nécessaires à une classification correcte de la personne sur le siège du passager sont réunies (► page 54).</li> <li>► Si le voyant PASSENGER AIR BAG OFF reste allumé, personne ne doit utiliser le siège du passager.</li> <li>► Faites immédiatement contrôler l'OCS par un point de service Mercedes-Benz.</li> </ul>
<p>Le voyant PASSENGER AIR BAG OFF ne s'allume pas et/ou ne reste pas allumé.</p> <p>Le siège du passager</p> <ul style="list-style-type: none"> <li>• est inoccupé</li> <li>• est soumis au poids d'un enfant âgé de 12 mois au maximum installé dans un système de retenue pour enfants</li> </ul>	<p>L'OCS est en panne.</p> <ul style="list-style-type: none"> <li>► Assurez-vous que rien ne se trouve entre le siège et le système de retenue pour enfants.</li> <li>► Vérifiez que la surface d'appui du système de retenue pour enfants utilisé repose entièrement sur l'assise du siège du passager. Le dossier du système de retenue pour enfants face à la route doit si possible être complètement appuyé contre le dossier du siège du passager. Si nécessaire, modifiez le réglage du siège du passager.</li> <li>► Lors du montage du système de retenue pour enfants, veillez à ce que la ceinture de sécurité soit bien tendue. Ne tendez pas la ceinture de sécurité en réglant le siège du passager. La ceinture de sécurité et le système de retenue pour enfants risqueraient d'être trop tendus.</li> <li>► Vérifiez que le système de retenue pour enfants est monté correctement.</li> </ul> <p>Veillez à ce que l'appuie-tête n'exerce aucune contrainte sur le système de retenue pour enfants. Réglez si nécessaire l'appuie-tête en conséquence.</p> <ul style="list-style-type: none"> <li>► Assurez-vous qu'aucun objet n'exerce un poids supplémentaire sur le siège.</li> <li>► Si le voyant PASSENGER AIR BAG OFF reste éteint et/ou si le voyant PASSENGER AIR BAG ON est allumé, ne montez pas de système de retenue pour enfants sur le siège du passager.</li> <li>► Faites immédiatement contrôler l'OCS par un point de service Mercedes-Benz.</li> </ul>

### Déclenchement des rétracteurs de ceinture et des airbags

#### Consignes de sécurité importantes

##### ATTENTION

Après déclenchement de l'airbag, les composants de l'airbag sont brûlants. Il y a risque de blessure.

Ne touchez pas les composants de l'airbag. Faites immédiatement remplacer les airbags déclenchés par un atelier qualifié.

##### ATTENTION

Un airbag qui s'est déjà déclenché n'offre plus de protection et n'est plus en mesure d'apporter la protection prévue en cas d'accident. Le risque de blessure augmente.

Faites remorquer le véhicule jusqu'à un atelier qualifié pour faire remplacer un airbag qui s'est déclenché.

Mercedes-Benz vous recommande de faire transporter le véhicule jusqu'à un atelier qualifié après un accident. Tenez compte des remar-

ques relatives au remorquage du véhicule (▷ page 283).

Pour votre sécurité et celle de votre passager, il est important de faire remplacer les airbags qui se sont déclenchés et de faire réparer les airbags défectueux. Cela permet de garantir que les airbags puissent assurer, si besoin est, leur fonction de protection supplémentaire en cas d'accident.

### ATTENTION

Les rétracteurs de ceinture qui se sont déjà déclenchés selon un procédé pyrotechnique ne fonctionnent plus et ne peuvent donc pas apporter la protection prévue. Il y a un risque de blessure accru, voire danger de mort.

Faites immédiatement remplacer les rétracteurs de ceinture qui se sont déclenchés selon un procédé pyrotechnique par un atelier qualifié.

La prétension de la ceinture de sécurité déclenchée par le système PRE-SAFE® en cas de situation critique s'effectue par l'intermédiaire d'un moteur électrique. Ce processus est réversible. Le déclenchement d'un rétracteur de ceinture ou d'un airbag s'accompagne d'une détonation et d'un éventuel dégagement de poussière. Le voyant d'alerte des systèmes de retenue  s'allume.

Cette détonation est, à de rares exceptions près, sans danger pour l'ouïe. Si la poussière qui se dégage n'est généralement pas nocive, elle est cependant susceptible de provoquer des difficultés respiratoires passagères chez les personnes sujettes à l'asthme ou à des troubles respiratoires. Si vous pouvez le faire sans danger, quittez immédiatement le véhicule ou ouvrez la vitre pour éviter des difficultés respiratoires.

Les airbags et les rétracteurs de ceinture pyrotechniques contiennent du perchlorate, lequel peut nécessiter un maniement spécial et des mesures de protection de l'environnement particulières. Tenez compte des directives nationales concernant l'élimination. En Californie, voir [www.dtsc.ca.gov/HazardousWaste/Perchlorate/index.cfm](http://www.dtsc.ca.gov/HazardousWaste/Perchlorate/index.cfm).

## Mode de fonctionnement

Lors d'une collision, le calculateur du système de retenue analyse, pendant la phase initiale de la collision, les données physiques importantes concernant la décélération ou l'accélération du véhicule, telles que

- la durée
- la direction
- l'intensité

En fonction du résultat de cette analyse, le calculateur du système de retenue active les rétracteurs de ceinture en cas de collision frontale ou arrière.

Un rétracteur de ceinture peut uniquement être activé lorsque

- le contact est mis
- les composants des systèmes de retenue sont opérationnels. Vous trouverez de plus amples informations sous « Voyant d'alerte des systèmes de retenue » (▷ page 46)
- la ceinture de sécurité du siège correspondant est bouclée

Si le calculateur du système de retenue détecte une intensité de choc élevée, d'autres composants du système de retenue s'activent indépendamment les uns des autres dans certains cas de collision frontale :

- Airbags frontaux et airbags de genoux côté conducteur et côté passager
- Airbags rideaux, s'ils peuvent offrir aux occupants une protection préventive supplémentaire, en plus de celle assurée par les ceintures de sécurité

En fonction de la présence ou non d'une personne sur le siège du passager, l'airbag frontal du passager est activé ou désactivé. L'airbag frontal du passager peut uniquement se déclencher en cas d'accident si le voyant PASSENGER AIR BAG OFF est éteint. Tenez compte des informations relatives aux voyants PASSENGER AIR BAG (▷ page 46).

Votre véhicule est équipé d'airbags frontaux à 2 seuils de déclenchement. L'airbag frontal se remplit de gaz de remplissage lorsque le 1er seuil de déclenchement est atteint. Si le 2e seuil de déclenchement est atteint quelques millisecondes plus tard, l'airbag frontal se remplit de la quantité maximale de gaz de remplissage.

La détection des seuils de déclenchement des rétracteurs de ceinture et des airbags passe par l'évaluation de l'importance de la décélération

et de l'accélération subies par différentes zones du véhicule. Cette flexibilité permet d'agir par anticipation. Le déclenchement doit en effet intervenir pendant la phase initiale de la collision.

La décélération ou l'accélération du véhicule et la direction de la force dépendent principalement de

- la répartition des forces lors de la collision
- l'angle du choc
- la capacité de déformation du véhicule
- la nature de l'objet avec lequel le véhicule est entré en collision

Les facteurs qui ne sont visibles ou mesurables qu'après la collision ne jouent pas un rôle décisif dans le déclenchement de l'airbag. Ils ne donnent pas non plus d'information à ce sujet.

Le véhicule peut se déformer de manière importante sans qu'un airbag ne se déclenche. C'est le cas lorsque l'impact touche uniquement des parties du véhicule relativement faciles à déformer et qu'une décélération élevée ne se produit pas. À l'inverse, un airbag peut se déclencher sans que le véhicule ne subisse de déformations importantes. C'est le cas par exemple lorsque l'impact touche des parties du véhicule très rigides comme les longerons et que la décélération résultante est suffisamment importante.

Lorsque le calculateur du système de retenue détecte une collision latérale ou un retournement, les composants correspondants des systèmes de retenue s'activent indépendamment les uns des autres en fonction de la nature de l'accident.

- Airbag latéral du côté où survient le choc, indépendamment des rétracteurs de ceinture et que la ceinture de sécurité du siège conducteur soit bouclée ou non

L'airbag latéral côté passager se déclenche si

- le siège du passager est identifié par l'OCS comme étant occupé ou
- la ceinture de sécurité du siège du passager est bouclée

- Airbag rideau du côté où survient le choc, que les ceintures de sécurité soient bouclées ou non et que le siège du passager soit occupé ou non
- Rétracteurs de ceinture, si, dans ce cas, ils peuvent offrir aux occupants une protection préventive supplémentaire
- Airbags rideaux côté conducteur et côté passager dans certains cas de retournement,

s'ils peuvent offrir aux occupants une protection préventive supplémentaire, en plus de celle assurée par les ceintures de sécurité

- i** Tous les airbags ne se déclenchent pas en cas d'accident. Les différents systèmes d'airbags fonctionnent indépendamment les uns des autres.

Les systèmes d'airbags se déclenchent en fonction de la gravité de l'accident qui est déterminée au préalable en fonction notamment des critères suivants: importance de la décélération ou de l'accélération du véhicule et nature de l'accident, à savoir

- collision frontale
- collision latérale
- retournement

## PRE-SAFE® (protection préventive des occupants)

### Introduction

Le système PRE-SAFE® prend certaines mesures préventives pour protéger les occupants du véhicule lors des situations critiques.

### Consignes de sécurité importantes

- !** Assurez-vous que le plancher devant et derrière les sièges n'est pas encombré par des objets. Les sièges et/ou les objets risquent d'être endommagés lors de l'activation du système PRE-SAFE®.

Bien que votre véhicule soit équipé du système PRE-SAFE®, le risque de blessure en cas d'accident ne peut pas être exclu. Adaptez toujours votre style de conduite aux conditions routières et météorologiques du moment et maintenez une distance de sécurité suffisante. Soyez très attentif en conduisant.

### Fonction

Le système PRE-SAFE® intervient

- dans les situations de freinage d'urgence, par exemple lorsque le BAS est activé
- lorsque les limites physiques sont transgressées dans les situations critiques du point de

vue dynamique de marche (sous-virage ou survirage du véhicule)

- dans le cas des véhicules équipés du pilote automatique de régulation de distance DISTRONIC, lorsque le freinage d'urgence assisté actif intervient fortement

En fonction de la situation critique détectée, le système PRE-SAFE® prend les mesures suivantes :

- Prétension des ceintures de sécurité avant.
- Si le véhicule dérape : fermeture des vitres latérales.
- Dans le cas des véhicules équipés de la fonction Mémoires pour le siège du passager : réglage d'une meilleure position assise si le siège du passager ne procure pas une position favorable.

Lorsque la situation critique est passée sans qu'un accident ait eu lieu, le système PRE-SAFE® annule la prétension des ceintures de sécurité. Vous pouvez alors annuler les réglages que le système PRE-SAFE® a effectués.

Si la tension exercée par la ceinture ne diminue pas :

- ▶ Inclinez légèrement le dossier ou reculez légèrement le siège lorsque le véhicule est à l'arrêt.

La prétension de la ceinture diminue et la ceinture se débloque.

L'ajustement des ceintures de sécurité est une fonction confort intégrée au système PRE-SAFE®. Vous trouverez des informations sur la fonction confort sous « Ajustement des ceintures de sécurité » (▷ page 50).

### Mesures automatiques après un accident

Immédiatement après un accident, en fonction du type et de la gravité du choc, les mesures suivantes sont mises en œuvre :

- Allumage des feux de détresse
- Allumage de l'éclairage de secours
- Déverrouillage des portes du véhicule
- Abaissement des vitres latérales avant
- Véhicules équipés de la fonction Mémoires : relèvement du volant à réglage électrique lors de l'ouverture de la porte du conducteur

- Arrêt du moteur et coupure de l'alimentation en carburant
- Véhicules équipés du système Mercedes me connect : appel d'urgence automatique

### Transport des enfants

#### Consignes de sécurité importantes

Lorsqu'un enfant âgé de moins de 12 ans et mesurant moins de 5 ft (1,50 m) prend place à bord,

- installez-le toujours dans un système de retenue pour enfants adapté aux véhicules Mercedes-Benz. Le système de retenue pour enfants doit être adapté à sa taille, à son poids et à son âge.
- respectez impérativement les instructions et les consignes de sécurité figurant dans cette section ainsi que les instructions de montage du fabricant du système de retenue pour enfants
- respectez impérativement les instructions et les consignes de sécurité relatives au « Système de classification des occupants (OCS) » (▷ page 53)

#### ATTENTION

Si vous laissez des enfants sans surveillance à l'intérieur du véhicule, ils pourraient mettre le véhicule en mouvement, par exemple en

- desserrant le frein de stationnement
- mettant la boîte de vitesses au point mort
- démarrant le moteur

Ils pourraient en outre utiliser les équipements du véhicule et se coincer. Il y a risque d'accident et de blessure.

Lorsque vous quittez le véhicule, prenez toujours la clé avec vous et verrouillez le véhicule. Ne laissez jamais des enfants sans surveillance à l'intérieur du véhicule.

#### ATTENTION

Des personnes, notamment des enfants, risquent d'être gravement, voire mortellement blessés si elles sont exposées trop longtemps à une chaleur intense ou si elles sont exposées au froid. Ne laissez jamais des person-



nes, notamment des enfants, sans surveillance à l'intérieur du véhicule.

#### ATTENTION

Si le système de retenue pour enfants est exposé directement au soleil, des parties de ce dernier pourraient devenir très chaudes. Les enfants risquent de se blesser, notamment au contact des pièces métalliques du système de retenue pour enfants. Il y a risque de blessure !

Lorsque vous quittez le véhicule avec votre enfant, veillez toujours à ne pas exposer le système de retenue pour enfants au rayonnement solaire direct. Protégez-le, par exemple, avec une couverture. Si le système de retenue pour enfants a été exposé au rayonnement solaire direct, laissez-le refroidir avant d'y installer votre enfant. Ne laissez jamais des enfants sans surveillance à l'intérieur du véhicule.

Veillez toujours à ce que tous les occupants du véhicule aient bouclé correctement leur ceinture et soient correctement assis. Cela vaut particulièrement lorsque des enfants se trouvent à bord du véhicule.

Tenez compte des consignes de sécurité relatives aux ceintures de sécurité (▷ page 47) et des remarques concernant leur utilisation correcte (▷ page 49).

Dans le cas des enfants dont le poids est supérieur à 40 lb (18 kg) ou dont la taille est inférieure à celle permettant le positionnement correct de la ceinture de sécurité à 3 points sans l'aide d'une rehausse de siège, une rehausse de siège est éventuellement nécessaire pour atteindre la position correcte de la ceinture de sécurité.

### Sécurité pour siège-enfant

#### ATTENTION

Si la ceinture de sécurité est débouclée pendant la marche, le système de retenue pour enfants n'est plus fixé correctement. La sécurité pour siège-enfant est désactivée et la ceinture de sécurité se réenroule légèrement

de manière automatique. Il n'est alors pas possible de reboucler la ceinture de sécurité immédiatement. Il y a un risque de blessure accru, voire danger de mort.

Arrêtez-vous immédiatement en tenant compte des conditions de circulation. Réactivez la sécurité pour siège-enfant et fixez correctement le système de retenue pour enfants.

La ceinture de sécurité côté passager est équipée d'une sécurité pour siège-enfant. La sécurité pour siège-enfant activée veille à ce que la ceinture de sécurité ne se relâche pas une fois le système de retenue pour enfants fixé.

Pose du système de retenue pour enfants :

- ▶ Suivez impérativement les instructions de montage du fabricant du système de retenue pour enfants.
- ▶ Tirez la ceinture de sécurité sans à-coups hors du guide-ceinture.
- ▶ Encliquez la languette dans la boucle.

Activation de la sécurité pour siège-enfant :

- ▶ Tirez la ceinture de sécurité complètement et laissez-la se réenrouler automatiquement. L'enroulement de la ceinture de sécurité fait un bruit de cliquet. La sécurité pour siège-enfant est activée.
- ▶ Appuyez sur le système de retenue pour enfants afin que la ceinture de sécurité soit bien tendue et qu'elle ne se relâche pas.

Dépose du système de retenue pour enfants et désactivation de la sécurité pour siège-enfant :

- ▶ Suivez impérativement les instructions de montage du fabricant du système de retenue pour enfants.
- ▶ Appuyez sur la touche de débouclage qui se trouve sur la boucle et ramenez la languette en direction du guide-ceinture. La sécurité pour siège-enfant est désactivée.

### Systèmes de retenue pour enfants

L'utilisation de ceintures de sécurité et de systèmes de retenue pour enfants est prescrite par la loi dans

- les 50 Etats
- les territoires américains non incorporés



- le District de Columbia
- toutes les provinces du Canada

#### ATTENTION

Si le système de retenue pour enfants est mal monté sur le siège prévu à cet effet, il ne peut plus offrir la protection prévue. En cas d'accident, de coup de frein brutal ou de changement brusque de direction, l'enfant ne peut pas être retenu. Il y a risque de blessure, voire danger de mort.

Suivez impérativement les instructions de montage du fabricant et tenez également compte du domaine d'application du système de retenue pour enfants. Assurez-vous que toute la surface d'appui du système de retenue utilisé repose sur le siège sur lequel il est monté. Ne placez en aucun cas des objets (des coussins, par exemple) sous ou derrière le système de retenue pour enfants. N'utilisez pas de système de retenue pour enfants sans la housse d'origine prévue. Remplacez les housses usagées uniquement par des housses d'origine.

#### ATTENTION

Si le système de retenue pour enfants est mal monté ou s'il n'est pas fixé, il peut se détacher en cas d'accident, de coup de frein brutal ou de changement brusque de direction. Le système de retenue pour enfants risque d'être projeté dans l'habitacle et de heurter les occupants du véhicule. Il y a un risque de blessure accru, voire danger de mort.

Montez toujours les systèmes de retenue pour enfants correctement, même ceux qui ne sont pas utilisés. Suivez impérativement les instructions de montage du fabricant du système de retenue pour enfants.

Vous trouverez de plus amples informations sur la manière de ranger des objets, des bagages ou le chargement en toute sécurité sous « Directives de chargement » (> page 236).

#### ATTENTION

Les systèmes de retenue pour enfants et leur système de fixation qui sont endommagés ou

qui ont été sollicités lors d'un accident ne peuvent pas offrir la protection prévue. En cas d'accident, de coup de frein brutal ou de changement brusque de direction, l'enfant ne peut pas être retenu. Il y a risque de blessure, voire danger de mort.

Si les systèmes de retenue pour enfants sont endommagés ou s'ils ont été sollicités lors d'un accident, remplacez-les immédiatement. Faites contrôler les systèmes de fixation des systèmes de retenue pour enfants par un atelier qualifié avant de monter un système de retenue pour enfants.

Le système de retenue pour enfants est fixé avec le système des ceintures de sécurité.

Si vous montez un système de retenue pour enfants sur le siège du passager, tenez impérativement compte des remarques relatives au « Système de classification des occupants (OCS) » (> page 53). Vous y trouverez également des informations sur la désactivation de l'airbag frontal du passager.

Tous les systèmes de retenue pour enfants doivent être conformes aux standards suivants :

- Normes de sécurité américaines 213 et 225 (U.S. Federal Motor Vehicle Safety Standards)
- Normes de sécurité canadiennes 213 et 210.2 (Canadian Motor Vehicle Safety Standards)

Vous trouverez une attestation de conformité du système de retenue pour enfants à ces standards sur l'étiquette de rappel située sur le système de retenue. Cette attestation figure également dans les instructions de montage livrées avec le système de retenue pour enfants.

Tenez compte des étiquettes d'avertissement qui sont apposées dans l'habitacle du véhicule et sur le système de retenue pour enfants.

### Systèmes de retenue pour enfants sur le siège du passager

#### Remarques générales

Si vous montez un système de retenue pour enfants sur le siège du passager, tenez impérativement compte des instructions et des consi-

gnes de sécurité relatives au « Système de classification des occupants (OCS) » (▷ page 53).

Vous évitez ainsi les risques dus à

- une classification fautive de l'occupant du siège du passager
- la désactivation intempestive de l'airbag frontal du passager
- un mauvais positionnement du système de retenue pour enfants, par exemple trop près de la planche de bord

### Système de retenue pour enfants dos à la route

Si vous devez absolument installer un enfant dans un système de retenue pour enfants dos à la route monté sur le siège du passager, assurez-vous toujours que l'airbag frontal du passager est désactivé. L'airbag frontal du passager n'est désactivé que si le voyant PASSENGER AIR BAG OFF est allumé en permanence (▷ page 46).

Suivez toujours les instructions de montage ainsi que la notice d'utilisation du fabricant du système de retenue pour enfants.

### Système de retenue pour enfants face à la route

Si vous installez un enfant dans un système de retenue pour enfants face à la route monté sur le siège du passager, reculez toujours le siège du passager au maximum. La surface d'appui du système de retenue pour enfants utilisé doit reposer entièrement sur l'assise du siège du passager. Le dossier d'un système de retenue pour enfants doit être autant que possible appuyé entièrement contre le dossier du siège du passager. Le système de retenue pour enfants ne doit pas heurter le toit ni être soumis à une pression exercée par l'appui-tête. Veillez pour cela à adapter l'inclinaison du dossier et le réglage de l'appui-tête en conséquence. Ce faisant, veillez toujours à ce que la sangle supérieure de la ceinture passe correctement du guide-ceinture sur le siège du passager en direction du guide de la ceinture diagonale sur le système de retenue pour enfants. La sangle supérieure de la ceinture doit passer vers l'avant du guide-ceinture sur le siège du passager et vers le bas.

Suivez toujours les instructions de montage ainsi que la notice d'utilisation du fabricant du système de retenue pour enfants.

## Transport des animaux domestiques

### ⚠ ATTENTION

Si vous laissez des animaux sans surveillance ou sans les protéger à l'intérieur du véhicule, ils risquent d'appuyer sur des touches ou des contacteurs, par exemple.

Il est alors possible pour les animaux :

- d'activer les équipements du véhicule et, par exemple, de se coincer
- de mettre en marche ou d'arrêter des systèmes et de mettre ainsi en danger d'autres usagers

Si les animaux ne sont pas protégés, ils risquent en outre, en cas d'accident, de changement brusque de direction ou de coup de frein brutal, d'être projetés à l'intérieur du véhicule et de blesser les occupants. Il y a risque d'accident et de blessure.

Ne laissez jamais des animaux sans surveillance à l'intérieur du véhicule.

Protégez correctement les animaux pendant la marche, par exemple avec une cage de transport pour animaux adaptée.

## Systèmes de sécurité active

### Vue d'ensemble des systèmes de sécurité active

Cette section vous donne des informations sur les systèmes de sécurité active suivants :

- ABS (système antiblocage de roues) (▷ page 65)
- BAS (freinage d'urgence assisté) (▷ page 65)
- Freinage d'urgence assisté actif (▷ page 66)
- ESP® (régulation du comportement dynamique) (▷ page 68)
- EBD (répartiteur électronique de freinage) (▷ page 71)
- ADAPTIVE BRAKE (▷ page 71)

### Consignes de sécurité importantes

Les systèmes de sécurité active ne sont pas en mesure de diminuer le risque d'accident résultant d'une conduite inadaptée ou inattentive ni d'annuler les lois de la physique. Les systèmes de sécurité active sont uniquement des systèmes d'aide à la conduite. C'est vous qui êtes responsable de la distance de sécurité, de la vitesse du véhicule, de l'opportunité de son freinage et du maintien de la voie. Adaptez toujours votre style de conduite aux conditions routières et météorologiques du moment et maintenez une distance de sécurité suffisante. Soyez très attentif en conduisant.

L'efficacité maximale des systèmes de sécurité décrits ne peut être obtenue qu'avec un contact optimal entre les pneus et la chaussée. Tenez compte en particulier des remarques sur les pneus, la profondeur minimale recommandée des sculptures, etc. (▷ page 288).

Lorsque les conditions de circulation sont hivernales, montez des pneus hiver (M+S) et, si nécessaire, des chaînes neige. C'est le seul moyen de bénéficier de l'efficacité maximale des systèmes de sécurité active décrits dans cette section.

### ABS (système antiblocage de roues)

#### Informations générales

L'ABS régule la pression de freinage de manière à empêcher le blocage des roues. Le véhicule conserve ainsi toute sa manœuvrabilité au freinage.

Le voyant d'alerte ABS  qui se trouve sur le combiné d'instruments s'allume au moment où vous mettez le contact. Il s'éteint dès que le moteur tourne.

L'ABS agit indépendamment de l'état de la route à partir de 5 mph (8 km/h) environ. Sur route glissante, l'ABS déclenche déjà une intervention de freinage lorsque vous appuyez faiblement sur la pédale de frein.

#### Consignes de sécurité importantes

**i** Tenez compte de la section « Consignes de sécurité importantes » (▷ page 65).

### ATTENTION

Lorsque l'ABS est en panne, les roues peuvent se bloquer lors du freinage. La manœuvrabilité et le comportement au freinage du véhicule sont alors fortement compromis. En outre, d'autres systèmes de sécurité active sont désactivés. Le risque d'accident et de blessure augmente alors considérablement. Continuez de rouler, mais avec prudence. Faites immédiatement contrôler l'ABS par un atelier qualifié.

Si l'ABS présente un défaut, d'autres systèmes s'arrêtent également de fonctionner, y compris les systèmes de sécurité active. Tenez compte des remarques relatives au voyant d'alerte ABS (▷ page 218) et aux messages qui peuvent s'afficher sur le combiné d'instruments (▷ page 188).

#### Freinage

- ▶ **Lorsque l'ABS régule la pression de freinage :** appuyez énergiquement sur la pédale de frein tant que la situation l'exige.
- ▶ **Freinage à fond :** appuyez à fond sur la pédale de frein.

Lorsque l'ABS entre en action lors d'un freinage, vous ressentez une pulsation au niveau de la pédale de frein.

La pulsation de la pédale de frein peut signaler des conditions routières dangereuses et vous rappelle d'adopter une conduite particulièrement prudente.

### BAS (freinage d'urgence assisté)

#### Informations générales

Le BAS intervient dans les situations de freinage d'urgence. Si vous actionnez rapidement la pédale de frein, le BAS augmente automatiquement la force de freinage afin de réduire la distance de freinage.

#### Consignes de sécurité importantes

**i** Tenez compte de la section « Consignes de sécurité importantes » (▷ page 65).

**⚠ ATTENTION**

Si le BAS présente un défaut, la distance de freinage peut s'allonger dans les situations de freinage d'urgence. Il y a risque d'accident.

Dans les situations de freinage d'urgence, appuyez à fond sur la pédale de frein. L'ABS empêche de son côté le blocage des roues.

**Freins**

- Maintenez la pédale de frein enfoncée tant que la situation de freinage d'urgence l'exige. L'ABS empêche de son côté le blocage des roues.

Lorsque vous relâchez la pédale, les freins fonctionnent de nouveau comme avant. Le BAS est désactivé.

**Freinage d'urgence assisté actif****Informations générales**

- i** Tenez compte de la section « Consignes de sécurité importantes » (> page 65).

Le freinage d'urgence assisté actif comprend un avertisseur de distance avec fonction de freinage autonome et une amplification de la force de freinage adaptée à la situation.

Le freinage d'urgence assisté actif vous aide à réduire le risque de collision avec le véhicule qui précède ou à diminuer les conséquences d'une éventuelle collision.

Si le freinage d'urgence assisté actif détecte un risque de collision, vous êtes averti par un signal optique et sonore. Si vous ne réagissez pas à l'alerte visuel ou au signal d'alerte émis lors d'une situation critique, un freinage peut être déclenché automatiquement. Si vous freinez vous-même dans une situation critique, l'amplification de la force de freinage adaptée à la situation du freinage d'urgence assisté actif vous aide à freiner de façon optimale.

**Consignes de sécurité importantes**

La détection peut notamment être limitée

- lorsque les capteurs sont encrassés ou masqués
- en cas de chute de neige ou de forte pluie

- en cas de perturbation par d'autres sources radar
  - en cas de forte réflexion radar, par exemple dans les parkings couverts
  - si le véhicule qui précède est de largeur réduite, par exemple une moto
  - si le véhicule qui précède suit une trajectoire décalée par rapport au milieu de votre véhicule
  - dans le cas de véhicules neufs ou lorsque des travaux de maintenance ont été effectués sur le système de freinage d'urgence assisté actif
- Respectez les consignes de sécurité importantes indiquées dans la section « Consignes de rodage ». (> page 114)

Si l'avant du véhicule a été endommagé, faites contrôler le réglage et le fonctionnement des capteurs radar par un atelier qualifié. Cela vaut également pour les collisions à faible vitesse qui n'entraînent aucun dommage visible à l'avant du véhicule.

**Activation et désactivation**

Le freinage d'urgence assisté actif s'active automatiquement au moment où vous mettez le contact.

Vous pouvez activer ou désactiver le freinage d'urgence assisté actif par l'intermédiaire de l'ordinateur de bord (> page 180). Lorsqu'il est désactivé, l'avertisseur de distance et la fonction de freinage autonome sont désactivés.

Lorsque le freinage d'urgence assisté actif est désactivé, le symbole  est affiché sur le graphique du système d'aide.

**Avertisseur de distance****Informations générales**

L'avertisseur de distance vous aide à réduire le risque de collision avec le véhicule qui précède ou à diminuer les conséquences d'une éventuelle collision. Si l'avertisseur de distance détecte un risque de collision, vous êtes averti par un signal optique et sonore.

**Consignes de sécurité importantes**

- i** Tenez compte de la section « Consignes de sécurité importantes » relative aux systèmes de sécurité active (> page 65).

**⚠ ATTENTION**

L'avertisseur de distance ne réagit pas

- aux personnes et aux animaux
- aux véhicules qui circulent en sens inverse
- aux véhicules circulant sur les voies transversales
- aux virages

Par conséquent, l'avertisseur de distance ne peut pas toujours vous avertir dans les situations critiques. Il y a risque d'accident.

Soyez toujours attentif aux conditions de circulation et prêt à freiner.

Adaptez toujours votre vitesse aux conditions de circulation du moment.

**⚠ ATTENTION**

L'avertisseur de distance n'est pas toujours en mesure de détecter les objets ni d'analyser avec précision les situations complexes.

Dans ce cas, l'avertisseur de distance peut

- émettre une alerte à tort
- ne pas vous avertir

Il y a risque d'accident.

Soyez toujours attentif aux conditions de circulation et ne vous fiez pas uniquement à l'avertisseur de distance.

**Fonctionnement**

L'avertisseur de distance donne l'alerte à partir de 4 mph (7 km/h) environ lorsque vous vous rapprochez très rapidement du véhicule qui vous précède. Dans ce cas, un signal d'alerte périodique retentit et le voyant d'alerte de distance  qui se trouve sur le combiné d'instruments s'allume.

► Freinez immédiatement afin d'augmenter la distance par rapport au véhicule qui précède.

ou

► Évitez l'obstacle, dans la mesure où vous pouvez le faire sans danger.

Dans les situations de circulation complexes, mais pas critiques, le système peut également émettre des alertes du fait de sa conception.

L'avertisseur de distance utilise le système de capteurs radar pour détecter les obstacles qui

se trouvent depuis un certain temps sur votre trajectoire.

L'avertisseur de distance peut également réagir aux obstacles fixes (véhicules à l'arrêt ou en stationnement, par exemple) jusqu'à une vitesse de 44 mph (70 km/h) environ.

**Fonction de freinage autonome**

Si le conducteur ne réagit pas à l'alerte de distance émise dans une situation critique, le freinage d'urgence assisté actif peut assister le conducteur en déclenchant une intervention de freinage automatique.

Grâce à la fonction de freinage autonome,

- le conducteur dispose de plus de temps pour réagir dans des situations critiques
- le conducteur peut éviter un accident ou
- réduire les conséquences d'un accident

**Véhicules sans assistant de régulation de distance DISTRONIC actif:** la fonction de freinage autonome est disponible dans les plages de vitesse suivantes :

- 4 - 65 mph (7 - 105 km/h) pour les objets en mouvement
- 4 - 31 mph (7 - 50 km/h) pour les objets fixes

**Véhicules avec assistant de régulation de distance DISTRONIC actif:** la fonction de freinage autonome est disponible dans les plages de vitesse suivantes :

- 4 - 124 mph (7 - 200 km/h) pour les objets en mouvement
- 4 - 31 mph (7 - 50 km/h) pour les objets fixes

Dans les situations de circulation complexes, mais pas critiques, le système peut également faire intervenir la fonction de freinage autonome du fait de sa conception.

Si la fonction de freinage autonome requiert une pression de freinage particulièrement élevée, des mesures préventives de protection des occupants (PRE-SAFE®) sont également déclenchées (▷ page 60).

**Amplification de la force de freinage adaptée à la situation****Informations générales**

**i** Tenez compte de la section « Consignes de sécurité importantes » (▷ page 65).

Le freinage d'urgence assisté actif utilise le système de capteurs radar pour détecter les obstacles qui se trouvent depuis un certain temps sur votre trajectoire.

Dès que le freinage d'urgence assisté actif détecte un risque de collision, il calcule la pression de freinage requise pour l'éviter. Si vous appuyez fermement sur la pédale de frein, l'amplification de la force de freinage adaptée à la situation augmente automatiquement la pression de freinage jusqu'à une valeur adaptée à la situation.

L'amplification de la force de freinage adaptée à la situation vous aide à freiner dans les situations critiques dès que la vitesse est supérieure à 4 mph (7 km/h). Elle utilise le système de capteurs radar pour évaluer les conditions de circulation.

L'amplification de la force de freinage adaptée à la situation peut, jusqu'à une vitesse de 155 mph (250 km/h) environ, réagir aux objets qui ont été détectés au moins 1 fois comme étant en mouvement pendant l'intervalle d'observation.

L'amplification de la force de freinage adaptée à la situation réagit également aux obstacles fixes jusqu'à une vitesse de 44 mph (70 km/h) environ.

Si l'amplification de la force de freinage adaptée à la situation sollicite une pression de freinage particulièrement élevée, des mesures préventives de protection des occupants (PRE-SAFE®) sont également déclenchées (▷ page 60).

► Maintenez la pédale de frein enfoncée tant que la situation de freinage d'urgence l'exige. L'ABS empêche de son côté le blocage des roues.

Les freins fonctionnent de nouveau comme d'habitude lorsque

- vous relâchez la pédale de frein
- tout risque de collision est écarté
- plus aucun obstacle n'est détecté sur votre trajectoire

L'amplification de la force de freinage adaptée à la situation est alors désactivée.

### Consignes de sécurité importantes

**i** Tenez compte de la section « Consignes de sécurité importantes » relative aux systèmes de sécurité active (▷ page 65).

### ATTENTION

Le freinage d'urgence assisté actif ne tient pas compte

- des personnes et des animaux
- des véhicules qui circulent en sens inverse
- des véhicules circulant sur les voies transversales
- des virages

Par conséquent, le freinage d'urgence assisté actif ne peut pas intervenir dans toutes les situations critiques. Il y a risque d'accident.

Soyez toujours attentif aux conditions de circulation et prêt à freiner.

### ATTENTION

Le freinage d'urgence assisté actif n'est pas toujours en mesure de détecter les objets ni d'analyser avec précision les situations complexes.

Dans ce cas, le freinage d'urgence assisté actif peut

- intervenir à tort
- ne pas intervenir

Il y a risque d'accident.

Soyez toujours attentif aux conditions de circulation et prêt à freiner. Annulez l'intervention si la situation n'est pas critique.

Dans les situations de circulation complexes, mais pas critiques, le système peut également faire intervenir le freinage d'urgence assisté actif du fait de sa conception.

Lorsque le freinage d'urgence assisté actif n'est pas disponible en raison d'une panne du système de capteurs radar, le système de freinage continue de fonctionner avec toute l'assistance de freinage normale et celle du BAS.

### ESP® (régulation du comportement dynamique)

#### Remarques générales

**i** Tenez compte de la section « Consignes de sécurité importantes » (▷ page 65).



L'ESP® contrôle la stabilité de la trajectoire et la motricité, c'est-à-dire la transmission de la force motrice des roues à la route.

Si l'ESP® détecte que le véhicule s'écarte de la direction souhaitée, il le stabilise grâce à un freinage ciblé d'une ou de plusieurs roues. Afin de maintenir le véhicule sur la trajectoire souhaitée sans transgresser les lois de la physique, il limite également la puissance du moteur.

L'ESP® vous aide à démarrer sur route mouillée ou glissante. L'ESP® peut également stabiliser le véhicule lors du freinage.

### ETS (contrôle électronique de motricité)

**i** Tenez compte de la section « Consignes de sécurité importantes » (> page 65).

Le contrôle de motricité ETS est une composante de l'ESP®.

Le contrôle de motricité freine chacune des roues motrices séparément lorsqu'elles patinent. Cela vous permet de démarrer ou d'accélérer sur sol glissant, par exemple sur une chaussée partiellement glissante. Par ailleurs, le système transmet un couple d'entraînement plus élevé à la roue ou aux roues qui adhèrent le plus.

Si vous désactivez l'ESP®, le contrôle de motricité reste activé.

### Consignes de sécurité importantes

**i** Tenez compte de la section « Consignes de sécurité importantes » (> page 65).



#### ATTENTION

Si l'ESP® est en panne, il ne peut pas stabiliser la trajectoire du véhicule. En outre, d'autres systèmes de sécurité active sont désactivés. Le risque de dérapage ou d'accident augmente.

Continuez de rouler, mais avec prudence. Faites contrôler l'ESP® par un atelier qualifié.

Lorsque le voyant d'alerte  est allumé en permanence, cela signifie que l'ESP® est désactivé.

Lorsque le SPORT handling mode est activé, le voyant d'alerte  qui se trouve sur le combiné d'instruments s'allume.

Si les voyants d'alerte  et  sont allumés en permanence, c'est que l'ESP® n'est pas disponible en raison d'un défaut.

Tenez compte des remarques relatives aux voyants d'alerte (> page 218) et aux messages qui peuvent s'afficher sur le combiné d'instruments (> page 188).

Montez uniquement des roues avec des pneus de dimensions recommandées. Sinon, l'ESP® ne peut pas fonctionner correctement.

### Caractéristiques de l'ESP®

#### Informations générales

Si le voyant d'alerte ESP®  s'éteint avant de prendre la route, c'est que l'ESP® est activé automatiquement.

Lorsque l'ESP® intervient, le voyant d'alerte ESP®  qui se trouve sur le combiné d'instruments clignote.

En cas d'intervention de l'ESP® :

- ▶ Ne désactivez en aucun cas l'ESP®.
- ▶ Au démarrage, appuyez juste ce qu'il faut sur la pédale d'accélérateur.
- ▶ Adaptez votre style de conduite aux conditions routières et météorologiques du moment.

#### Fonction ECO de démarrage et d'arrêt automatiques du moteur

La fonction ECO de démarrage et d'arrêt automatiques du moteur arrête automatiquement le moteur lorsque vous arrêtez le véhicule. Le véhicule redémarre par démarrage automatique du moteur. L'ESP® reste dans l'état dans lequel il se trouvait auparavant. **Exemple**: si l'ESP® était désactivé avant l'arrêt automatique du moteur, il reste désactivé après le redémarrage automatique du moteur.

#### Désactivation et activation de l'ESP®

#### Consignes de sécurité importantes

**i** Tenez compte de la section « Consignes de sécurité importantes » (> page 65).

Vous pouvez sélectionner l'un des états suivants pour l'ESP® :

- L'ESP® est activé.
- Le SPORT handling mode est activé.
- L'ESP® est désactivé.

#### ATTENTION

Si vous désactivez l'ESP®, il ne peut pas stabiliser la trajectoire du véhicule. Le risque d'accident et de blessure augmente alors considérablement.

Ne désactivez l'ESP® que tant que la situation correspond à l'une de celles décrites ci-dessous.

#### ATTENTION

L'activation du SPORT handling mode augmente le risque de dérapage et d'accident. N'activez le SPORT handling mode que dans les cas décrits ci-dessous.

Il peut être préférable d'activer le SPORT handling mode ou de désactiver l'ESP® pour rouler

- avec des chaînes neige
- en neige profonde
- sur le sable ou le gravier
- sur des circuits délimités, lorsque vous souhaitez exploiter l'aptitude du véhicule à survirer et à sous-virer

La conduite en SPORT handling mode ou lorsque l'ESP® est désactivé nécessite un conducteur extrêmement qualifié et expérimenté.

Activez l'ESP® dès que la situation ne correspond plus à l'une de celles décrites ci-dessus. Sinon, l'ESP® ne peut pas stabiliser la trajectoire du véhicule lorsque celui-ci a tendance à déra- per ou qu'une roue patine.

**!** Lorsque l'ESP® n'est pas activé, évitez de faire patiner les roues motrices pendant une longue période de temps. Sinon, vous risquez d'endommager la chaîne cinématique.

## Désactivation et activation de l'ESP®

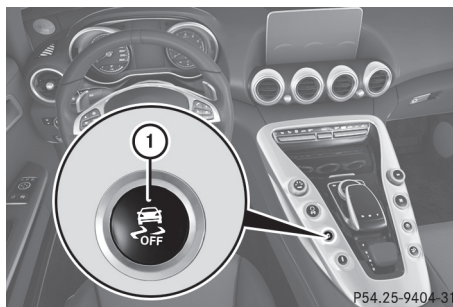

- ▶ **Activation du SPORT handling mode :** appuyez brièvement sur la touche ①. Le voyant d'alerte SPORT handling mode  qui se trouve sur le combiné d'instruments s'allume. Le message **SPORT handling mode** apparaît sur le visuel multifonction.
- ▶ **Désactivation du SPORT handling mode :** appuyez brièvement sur la touche ①. Le voyant d'alerte SPORT handling mode  qui se trouve sur le combiné d'instruments s'éteint. L'ESP® est activé.
- ▶ **Désactivation de l'ESP® :** appuyez sur la touche ①. Le voyant d'alerte ESP® OFF  qui se trouve sur le combiné d'instruments s'allume. Le message  **OFF** apparaît sur le visuel multifonction.
- ▶ **Activation de l'ESP® :** appuyez sur la touche ① lorsque le SPORT handling mode est activé ou que l'ESP® est désactivé. Le voyant d'alerte ESP® OFF  qui se trouve sur le combiné d'instruments s'éteint. Le message  **ON** apparaît sur le visuel multifonction.

## Caractéristiques de la conduite en SPORT handling mode

Si une ou plusieurs roues patinent alors que le SPORT handling mode est activé, le voyant d'alerte ESP®  qui se trouve sur le combiné d'instruments clignote. L'ESP® ne peut stabiliser la trajectoire du véhicule que de manière limitée.

Si vous activez le SPORT handling mode,

- l'ESP® ne peut plus stabiliser la trajectoire du véhicule que de manière limitée
- le contrôle de la motricité reste activé



- le couple du moteur n'est plus limité et les roues motrices peuvent patiner  
Sur sol meuble, le patinage des roues motrices permet d'obtenir un effet d'accrochage qui améliore la motricité.
- le freinage continue d'être assisté par l'ESP® lorsque vous appuyez énergiquement sur la pédale de frein

### Caractéristiques lorsque l'ESP® est désactivé

Si une ou plusieurs roues patinent alors que l'ESP® est désactivé, le voyant d'alerte ESP®  qui se trouve sur le combiné d'instruments clignote. L'ESP® ne peut pas stabiliser la trajectoire du véhicule.

Si vous désactivez l'ESP®,

- l'ESP® ne peut plus stabiliser la trajectoire du véhicule
- le couple du moteur n'est plus limité et les roues motrices peuvent patiner  
Sur sol meuble, le patinage des roues motrices permet d'obtenir un effet d'accrochage qui améliore la motricité.
- le contrôle de la motricité reste activé
- le freinage d'urgence assisté actif n'est pas disponible  
Le freinage d'urgence assisté actif n'est pas non plus activé lorsque vous appuyez énergiquement sur la pédale de frein et que le freinage est assisté par l'ESP®.
- le système PRE-SAFE® n'est pas disponible  
Le système PRE-SAFE® n'est pas non plus activé lorsque vous appuyez énergiquement sur la pédale de frein et que le freinage est assisté par l'ESP®.
- le freinage continue d'être assisté par l'ESP® lorsque vous appuyez énergiquement sur la pédale de frein

### EBD (répartiteur électronique de freinage)

#### Informations générales

Afin d'améliorer la stabilité du véhicule lors des freinages, l'EBD surveille et régule la pression de freinage au niveau des roues arrière.

### Consignes de sécurité importantes

- ❗ Tenez compte de la section « Consignes de sécurité importantes » (▷ page 65).

#### ⚠ ATTENTION

Lorsque l'EBD est en panne, les roues arrière peuvent se bloquer, par exemple lors d'un freinage à fond. Le risque de dérapage ou d'accident augmente.

Adaptez votre style de conduite aux modifications du comportement du véhicule. Faites contrôler le système de freinage par un atelier qualifié.

Tenez compte des remarques relatives aux voyants de contrôle et d'alerte (▷ page 218) ainsi que de celles concernant les messages sur le visuel (▷ page 190).

#### ADAPTIVE BRAKE

L'ADAPTIVE BRAKE offre une sécurité de freinage et un confort de freinage accrus. Outre la fonction de freinage, l'ADAPTIVE BRAKE comprend la fonction d'aide au démarrage en côte (▷ page 118).

### Protection antivol

#### Antidémarrage

L'antidémarrage empêche de démarrer le moteur sans clé valable.

- ▶ **Activation avec la fonction de démarrage KEYLESS-GO ou la fonction KEYLESS-GO :** coupez le contact et ouvrez la porte du conducteur.
- ▶ **Activation avec la clé :** retirez la clé du contacteur d'allumage.
- ▶ **Désactivation :** mettez le contact.

Lorsque vous quittez le véhicule, prenez toujours la clé avec vous et verrouillez le véhicule. Si la clé reste dans le véhicule, n'importe qui peut démarrer le moteur.

- ❗ L'antidémarrage est toujours désactivé lorsque vous démarrez le moteur.

Si le moteur ne démarre pas alors que la batterie de démarrage est chargée, il se peut que l'antidémarrage soit défectueux. Contactez

un point de service Mercedes-Benz ou appelez le 1-800 FOR MERCEDES (aux États-Unis) ou le 1-800-387-0100 (au Canada).

### EDW (alarme antivol et antieffraction)

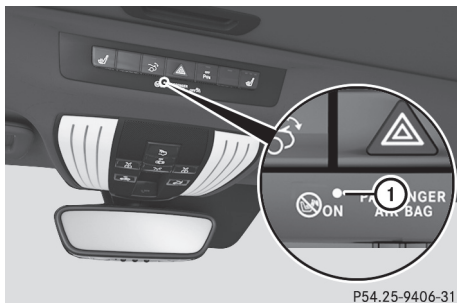

P54.25-9406-31

- **Activation :** verrouillez le véhicule avec la clé ou avec la fonction KEYLESS-GO.

Le voyant ① clignote. Le système d'alarme est activé environ 15 secondes plus tard.

- **Désactivation :** déverrouillez le véhicule avec la clé ou avec la fonction KEYLESS-GO.

ou

- **Avec la fonction de démarrage KEYLESS-GO ou véhicules équipés de la fonction KEYLESS-GO :** appuyez sur la touche de démarrage et d'arrêt.



La clé doit se trouver à l'intérieur du véhicule.

ou

- Introduisez la clé dans le contacteur d'allumage.

Lorsque le système d'alarme est activé, une alarme optique et une alarme sonore se déclenchent lorsque vous ouvrez

- une porte
- le véhicule avec la clé de secours
- le hayon
- le capot

- **Arrêt de l'alarme avec la clé :** appuyez sur la touche  ou la touche  de la clé. L'alarme s'arrête.

ou

- Introduisez la clé dans le contacteur d'allumage. L'alarme s'arrête.

- **Arrêt de l'alarme avec la fonction KEYLESS-GO :** saisissez la poignée extérieure

d'une porte. La clé doit alors se trouver à l'extérieur du véhicule.

L'alarme s'arrête.

ou

- Appuyez sur la touche de démarrage et d'arrêt. La clé doit alors se trouver dans le véhicule.

L'alarme s'arrête.

L'alarme ne s'arrête pas, même si vous refermez immédiatement l'élément qui a provoqué le déclenchement de l'alarme, par exemple une porte ouverte.

- ❗ Si l'alarme dure plus de 30 secondes, le système d'appel d'urgence mbrace contacte automatiquement le Centre d'Appels Clients. Pour cela, le système envoie une notification par SMS ou par connexion de données.

Le système d'appel d'urgence envoie une notification ou établit une connexion de données uniquement lorsque

- vous avez souscrit un abonnement au service mbrace
- le service mbrace a été activé correctement
- le réseau de téléphonie requis est disponible

## Clé

## Consignes de sécurité importantes

**⚠ ATTENTION**

Si vous laissez des enfants sans surveillance à l'intérieur du véhicule, ils pourraient

- ouvrir les portes et mettre en danger d'autres personnes ou usagers
- descendre du véhicule et se faire renverser
- utiliser les équipements du véhicule et se coincer, par exemple

En outre, les enfants peuvent mettre le véhicule en mouvement, par exemple en

- desserrant le frein de stationnement
- désengageant la position de stationnement **P** (véhicules équipés d'une boîte de vitesses automatique)
- démarrant le moteur

Il y a risque d'accident et de blessure.

Lorsque vous quittez le véhicule, prenez toujours la clé avec vous et verrouillez le véhicule. Ne laissez jamais des enfants ni des animaux sans surveillance à l'intérieur du véhicule. Conservez la clé hors de portée des enfants.

**⚠ ATTENTION**

Si vous accrochez des objets lourds ou encombrants à la clé, celle-ci risque de tourner de manière intempestive dans le contacteur d'allumage pendant la marche. Le moteur risque alors d'être arrêté, par exemple. Il y a risque d'accident.

N'accrochez pas d'objets lourds ou encombrants à la clé. Si le trousseau est trop volumineux, retirez-le avant d'introduire la clé dans le contacteur d'allumage, par exemple.

**!** N'approchez pas la clé de champs magnétiques puissants. Sinon, la fonction télécommande pourrait être endommagée.

Des champs magnétiques intenses peuvent se former, par exemple à proximité d'installations électriques puissantes.

Ne posez pas la clé

- à côté d'appareils électroniques, tels qu'un téléphone portable ou une autre clé
- à côté d'objets métalliques, tels que des pièces de monnaie ou des films métalliques
- dans des objets métalliques, tels qu'une valise en métal

Cela risque de compromettre le fonctionnement de la clé.

**Véhicules équipés de la fonction de démarrage KEYLESS-GO :** ne posez pas la clé sur le couvre-bagages ou dans le compartiment de chargement. Sinon, la clé ne sera pas identifiée avec certitude, par exemple au moment de démarrer le moteur avec la touche de démarrage et d'arrêt.

Une brève liaison radio entre le véhicule et la clé est établie pour vérifier s'il y a une clé valable dans l'habitacle ou à proximité du véhicule.

Cela se produit par exemple

- au démarrage du moteur
- pendant la marche
- lorsque vous utilisez le déverrouillage du hayon par capteurs
- lorsque vous touchez les poignées de porte extérieures
- lors de la fermeture confort

## Fonctions de la clé

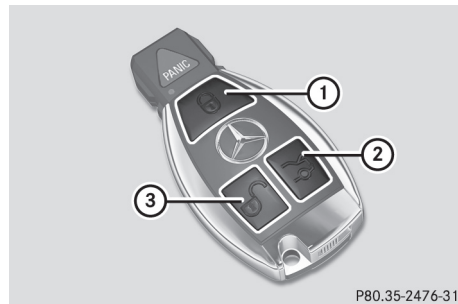

P80.35-2476-31

- ① Verrouillage du véhicule
- ② Ouverture du hayon
- ③ Déverrouillage du véhicule

► **Déverrouillage centralisé :** appuyez sur la touche .

Si vous n'ouvrez pas le véhicule dans les 40 secondes qui suivent le déverrouillage,

- le véhicule se verrouille de nouveau
- le système d'alarme antivol et antieffraction est de nouveau activé

► **Verrouillage centralisé:** appuyez sur la touche .

La clé vous permet de déverrouiller et de verrouiller de manière centralisée les portes et la trappe du réservoir.

Les clignotants s'allument 1 fois au déverrouillage et 3 fois au verrouillage.

Vous pouvez également vous faire confirmer le verrouillage par un signal sonore. Vous pouvez activer et désactiver le signal sonore par l'intermédiaire du système multimédia (voir la notice d'utilisation numérique).

Dans l'obscurité, l'éclairage de localisation s'allume également, après le déverrouillage du véhicule avec la clé, si la fonction correspondante est activée dans le système multimédia. Vous trouverez des informations sur l'allumage et l'extinction de l'éclairage de localisation dans la notice d'utilisation numérique.

► **Ouverture du hayon:** appuyez sur la touche  jusqu'à ce que le hayon s'ouvre.

## KEYLESS-GO

### Remarques générales

Notez que le moteur peut être démarré par n'importe quel occupant du véhicule lorsqu'une clé se trouve à l'intérieur du véhicule (▷ page 117).

### Verrouillage et déverrouillage centralisés

La fonction KEYLESS-GO vous permet de verrouiller et de déverrouiller votre véhicule et de démarrer. Pour cela, vous devez porter la clé sur vous. Vous pouvez combiner les fonctions KEYLESS-GO avec celles d'une clé conventionnelle. Déverrouillez par exemple le véhicule avec la fonction KEYLESS-GO et verrouillez-le avec la touche  de la clé.

La porte du conducteur et la porte dont la poignée est actionnée doivent être fermées. La clé doit se trouver à l'extérieur du véhicule. Lors du verrouillage ou du déverrouillage avec la fonction KEYLESS-GO, la distance entre la clé et la

poignée de porte actionnée ne doit pas être supérieure à 3 ft (1 m).

Une brève liaison radio entre le véhicule et la clé est établie pour vérifier s'il y a une clé valable dans l'habitacle ou à proximité du véhicule. Cela se produit par exemple

- au démarrage du moteur
- pendant la marche
- lorsque vous utilisez le déverrouillage du hayon par capteurs
- lorsque vous touchez les poignées de porte extérieures
- lors de la fermeture confort

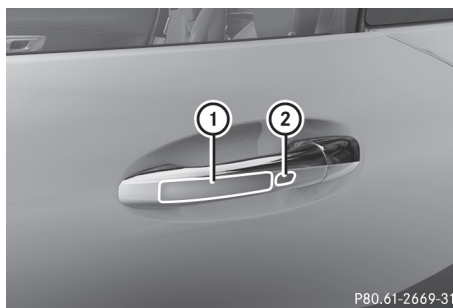

P80.61-2669-31

► **Déverrouillage du véhicule:** touchez le côté intérieur de la poignée.

► **Verrouillage du véhicule:** touchez le capteur ① ou ②.

Veillez à ne pas toucher le côté intérieur de la poignée.

► **Fermeture confort:** touchez longuement le capteur ②.

Pour de plus amples informations sur la fermeture confort, voir (▷ page 86).

### Désactivation et activation

Si vous n'utilisez pas votre véhicule pendant une période prolongée, vous pouvez désactiver la fonction KEYLESS-GO. La clé ne consomme alors qu'une très faible quantité d'énergie et la pile est ainsi ménagée. Pour la désactivation ou l'activation, le véhicule ne doit pas obligatoirement être à proximité.

► **Désactivation:** appuyez brièvement 2 fois de suite sur la touche .

Le voyant de la clé s'allume brièvement 2 fois de suite, puis 1 fois de manière prolongée. La

fonction KEYLESS-GO est désactivée (▷ page 76).



- ▶ **Activation :** appuyez sur une touche quelconque de la clé.
- ou
- ▶ Introduisez la clé dans le contacteur d'allumage.  
La fonction KEYLESS-GO est de nouveau disponible dans son intégralité.



### Fonction de démarrage KEYLESS-GO

Notez que le moteur peut être démarré par tout occupant du véhicule lorsqu'une clé se trouve à l'intérieur du véhicule (▷ page 117).

### Modification du réglage du système de verrouillage



Vous pouvez modifier le réglage du système de verrouillage. Seules la porte du conducteur et la trappe du réservoir sont alors déverrouillées lors du déverrouillage du véhicule. Cela peut s'avérer utile si vous êtes souvent seul à bord.

- ▶ **Modification du réglage :** appuyez simultanément sur les touches  et  pendant 6 secondes environ, jusqu'à ce que le voyant clignote 2 fois (▷ page 76).

Si vous modifiez le réglage du système de verrouillage dans la zone de réception du véhicule, l'actionnement de la touche  ou de la touche  entraîne

- le verrouillage ou
- le déverrouillage du véhicule



La clé fonctionne alors de la manière suivante :

- ▶ **Déverrouillage de la porte du conducteur :** appuyez 1 fois sur la touche .
- ▶ **Déverrouillage centralisé :** appuyez 2 fois sur la touche .
- ▶ **Verrouillage centralisé :** appuyez sur la touche .

Les fonctions du système KEYLESS-GO fonctionnent alors comme suit :

- ▶ **Déverrouillage de la porte du conducteur :** touchez le côté intérieur de la poignée de la porte du conducteur.
- ▶ **Déverrouillage centralisé :** touchez le côté intérieur de la poignée de la porte du passager.
- ▶ **Verrouillage centralisé :** touchez la surface extérieure du capteur qui se trouve sur l'une des poignées de porte.

Retour aux réglages d'usine :

- ▶ Appuyez simultanément sur les touches  et  pendant 6 secondes environ, jusqu'à ce que le voyant clignote 2 fois (▷ page 76).

### Clé de secours

#### Remarques générales

Si vous ne pouvez plus déverrouiller le véhicule avec la clé ou la fonction KEYLESS-GO, utilisez la clé de secours.

Si vous ouvrez la porte du conducteur après déverrouillage avec la clé de secours, l'alarme antivol et antieffraction se déclenche. Pour arrêter l'alarme, voir (▷ page 72).

Lorsque vous déverrouillez le véhicule avec la clé de secours, la trappe du réservoir ne se déverrouille pas automatiquement.

- ▶ **Déverrouillage de la trappe du réservoir :** introduisez la clé dans le contacteur d'allumage.

#### Retrait de la clé de secours

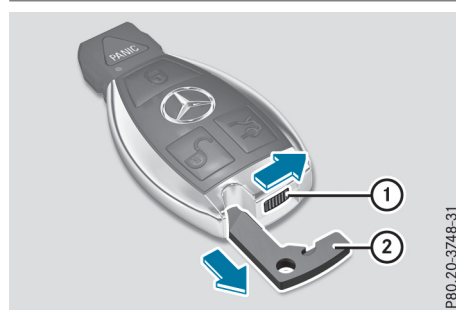

- ▶ Déplacez le poussoir de déverrouillage ① dans le sens de la flèche, maintenez-le dans

cette position et retirez la clé de secours ② de la clé.

Pour de plus amples informations sur

- le déverrouillage de la porte du conducteur, voir (▷ page 81)
- le verrouillage du véhicule, voir (▷ page 81)

### Rangement de la clé de secours

- ▶ Enfoncez complètement la clé de secours ② dans la clé jusqu'à ce qu'elle s'enclenche et que le poussoir de déverrouillage ① se trouve à nouveau en position de base.

### Pile de la clé

### Consignes de sécurité importantes

#### ⚠ ATTENTION

Les piles contiennent des substances toxiques et corrosives. L'ingestion de piles peut être très dangereuse pour la santé. Il y a danger de mort.

Conservez les piles hors de portée des enfants. En cas d'ingestion de piles, consultez immédiatement un médecin.

#### ♻ Protection de l'environnement



Les piles contiennent des substances polluantes. La loi interdit de les éliminer avec les ordures ménagères. Elles doivent être récupérées séparément et valorisées dans le respect des règles de protection de l'environnement.



Éliminez les piles dans le respect des règles de protection de l'environnement. Déposez les piles usagées dans un atelier qualifié ou dans un point de récupération des piles usagées.

La pile de la clé contient du perchlorate qui nécessite un maniement particulier et des

mesures de protection de l'environnement. Tenez compte des directives nationales concernant l'élimination. En Californie, voir [www.dtsc.ca.gov/HazardousWaste/Perchlorate/index.cfm](http://www.dtsc.ca.gov/HazardousWaste/Perchlorate/index.cfm).

Mercedes-Benz vous recommande de confier le remplacement des piles à un atelier qualifié.

### Contrôle de la pile



- ▶ Appuyez sur la touche ou la touche .

Si la pile est bonne, le voyant des piles ① s'allume brièvement.

Si le voyant des piles ① ne s'allume pas brièvement, la pile est déchargée.

- ▶ Remplacez la pile (▷ page 76).

Si vous contrôlez la pile de la clé dans la zone de réception du véhicule, l'actionnement de la touche ou de la touche entraîne

- le verrouillage ou
- le déverrouillage du véhicule

**i** Vous pouvez vous procurer une pile dans tous les ateliers qualifiés.

### Remplacement de la pile

Vous avez besoin de 1 pile bouton de 3 V de type CR 2025.

- ▶ Retirez la clé de secours de la clé (▷ page 75).

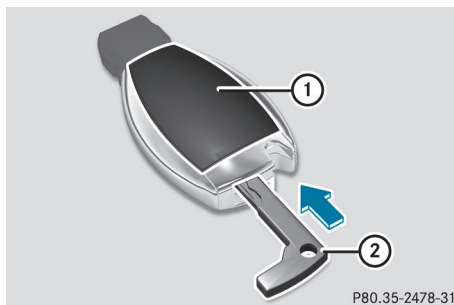

- ▶ Enfoncez la clé de secours (2) dans l'orifice de la clé (flèche) jusqu'à ce que le couvercle du compartiment des piles (1) s'ouvre. Ce faisant, veillez à ne pas bloquer l'ouverture du couvercle du compartiment des piles (1).
- ▶ Retirez le couvercle du compartiment des piles (1).

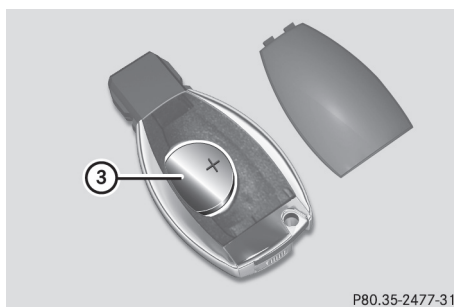

- ▶ Tapotez la clé contre la paume de la main pour faire sortir la pile (3).
- ▶ Mettez la nouvelle pile en place, pôle positif vers le haut. Utilisez pour cela un chiffon non pelucheux.
- ▶ Assurez-vous que la surface de la pile est exempte de peluche, de graisse ou d'autres souillures.
- ▶ Insérez les pattes avant du couvercle du compartiment des piles (1) dans le boîtier, puis appuyez sur le couvercle pour le fermer.
- ▶ Insérez la clé de secours (2) dans la clé (▷ page 76).
- ▶ Contrôlez le fonctionnement de toutes les touches de la clé sur le véhicule.

### Problèmes relatifs à la clé

Problèmes	Causes et conséquences possibles et ► Solutions
Vous ne pouvez plus verrouiller ni déverrouiller le véhicule avec la clé.	La pile de la clé est faible ou déchargée.
	<ul style="list-style-type: none"> <li>▶ Contrôlez la pile de la clé (▷ page 76) et remplacez-la si nécessaire (▷ page 76).</li> </ul> Si la tentative n'aboutit pas : <ul style="list-style-type: none"> <li>▶ Déverrouillez (▷ page 81) ou verrouillez (▷ page 81) le véhicule avec la clé de secours.</li> </ul>
	Une source radioélectrique puissante perturbe le système.
	<ul style="list-style-type: none"> <li>▶ Déverrouillez (▷ page 81) ou verrouillez (▷ page 81) le véhicule avec la clé de secours.</li> </ul>



Problèmes	Causes et conséquences possibles et ► Solutions
	<p>La clé est défectueuse.</p> <ul style="list-style-type: none"> <li>► Déverrouillez (▷ page 81) ou verrouillez (▷ page 81) le véhicule avec la clé de secours.</li> <li>► Faites contrôler la clé par un atelier qualifié.</li> </ul>
<p>Vous ne pouvez plus verrouiller ni déverrouiller le véhicule par l'intermédiaire de la fonction KEYLESS-GO.</p>	<p>La fonction KEYLESS-GO a été désactivée.</p> <ul style="list-style-type: none"> <li>► Réactivez la fonction KEYLESS-GO (▷ page 74).</li> </ul> <p>La pile de la clé est faible ou déchargée.</p> <ul style="list-style-type: none"> <li>► Contrôlez la pile de la clé (▷ page 76) et remplacez-la si nécessaire (▷ page 76).</li> </ul> <p>Si la tentative n'aboutit pas :</p> <ul style="list-style-type: none"> <li>► Déverrouillez (▷ page 81) ou verrouillez (▷ page 81) le véhicule avec la clé de secours.</li> </ul> <p>Une source radioélectrique puissante perturbe le système.</p> <ul style="list-style-type: none"> <li>► Déverrouillez (▷ page 81) ou verrouillez (▷ page 81) le véhicule avec la clé de secours.</li> </ul> <p>La fonction KEYLESS-GO est défectueuse.</p> <ul style="list-style-type: none"> <li>► Verrouillez ou déverrouillez le véhicule avec la fonction télécommande de la clé.</li> <li>► Faites contrôler le véhicule et la clé par un atelier qualifié.</li> </ul> <p>Si vous ne pouvez pas non plus verrouiller ou déverrouiller le véhicule avec la fonction télécommande de la clé :</p> <ul style="list-style-type: none"> <li>► Déverrouillez (▷ page 81) ou verrouillez (▷ page 81) le véhicule avec la clé de secours.</li> <li>► Faites contrôler le véhicule et la clé par un atelier qualifié.</li> </ul>
<p>Vous ne pouvez pas démarrer le moteur avec la clé.</p>	<p>La tension du réseau de bord est trop basse.</p> <ul style="list-style-type: none"> <li>► Arrêtez les consommateurs qui ne sont pas indispensables (chauffage de siège ou éclairage intérieur, par exemple), puis réessayez de démarrer le moteur.</li> </ul> <p>Si la tentative n'aboutit pas :</p> <ul style="list-style-type: none"> <li>► Contrôlez la batterie de démarrage et rechargez-la si nécessaire (▷ page 280).</li> </ul> <p>ou</p> <ul style="list-style-type: none"> <li>► Essayez l'aide au démarrage (▷ page 281).</li> </ul> <p>ou</p> <ul style="list-style-type: none"> <li>► Prenez contact avec un atelier qualifié.</li> </ul>
<p>Vous ne pouvez pas démarrer le moteur avec la touche de démarrage et d'arrêt. La clé se trouve à l'intérieur du véhicule.</p>	<p>Le véhicule est verrouillé.</p> <ul style="list-style-type: none"> <li>► Déverrouillez le véhicule et essayez de nouveau de démarrer le véhicule.</li> </ul>

Problèmes	Causes et conséquences possibles et ► Solutions
	<p>La pile de la clé est faible ou déchargée.</p> <ul style="list-style-type: none"> <li>► Contrôlez la pile de la clé (► page 76) et remplacez-la si nécessaire (► page 76).</li> </ul> <p>Si la tentative n'aboutit pas :</p> <ul style="list-style-type: none"> <li>► Démarrez le véhicule en introduisant la clé dans le contacteur d'allumage.</li> </ul>
	<p>Une source radioélectrique puissante perturbe le système.</p> <ul style="list-style-type: none"> <li>► Démarrez le véhicule en introduisant la clé dans le contacteur d'allumage.</li> </ul>
Vous avez perdu une clé.	<ul style="list-style-type: none"> <li>► Faites bloquer la clé par un atelier qualifié.</li> <li>► Signalez aussitôt la perte à l'assureur du véhicule.</li> <li>► Faites remplacer les serrures si nécessaire.</li> </ul>
Vous avez perdu une clé de secours.	<ul style="list-style-type: none"> <li>► Signalez aussitôt la perte à l'assureur du véhicule.</li> <li>► Faites remplacer les serrures si nécessaire.</li> </ul>

## Portes

### Consignes de sécurité importantes

#### ATTENTION

Si vous laissez des enfants sans surveillance à l'intérieur du véhicule, ils pourraient

- ouvrir les portes et mettre en danger d'autres personnes ou usagers
- descendre du véhicule et se faire renverser
- utiliser les équipements du véhicule et se coincer, par exemple

En outre, les enfants peuvent mettre le véhicule en mouvement, par exemple en

- desserrant le frein de stationnement
- désengageant la position de stationnement **P** (véhicules équipés d'une boîte de vitesses automatique)
- démarrant le moteur

Il y a risque d'accident et de blessure.

Lorsque vous quittez le véhicule, prenez toujours la clé avec vous et verrouillez le véhicule.

Ne laissez jamais des enfants ni des animaux sans surveillance à l'intérieur du véhicule.

Conservez la clé hors de portée des enfants.

Lorsque vous ouvrez une porte, la vitre latérale située du même côté descend légèrement. La vitre latérale remonte lorsque vous refermez la porte.

**!** Lorsque la batterie du véhicule est déchargée ou que les vitres latérales sont couvertes d'une épaisse couche de givre, les vitres ne peuvent pas s'abaisser ni remonter. Vous ne pouvez alors plus refermer les portes. N'essayez pas de les fermer en les repoussant violemment. Sinon, vous pourriez endommager les portes ou les vitres.

### Déverrouillage et ouverture des portes de l'intérieur

Vous pouvez toujours ouvrir une porte de l'intérieur, même lorsqu'elle est verrouillée. Si le véhicule a été verrouillé avec la clé ou avec la fonction KEYLESS-GO, l'alarme antivol et anti-effraction se déclenche lorsque vous ouvrez une porte de l'intérieur. Pour arrêter l'alarme, voir (► page 72).



- Tirez la poignée de la porte ②. Si la porte est verrouillée, le bouton de condamnation ① monte. La porte est déverrouillée et s'ouvre.

### Verrouillage et déverrouillage centralisés de l'intérieur

Vous pouvez verrouiller et déverrouiller le véhicule de manière centralisée de l'intérieur. Les touches se trouvent sur la porte du conducteur.

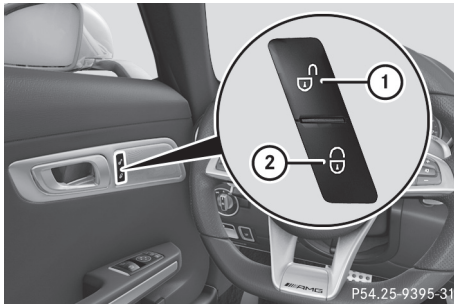

- **Déverrouillage** : appuyez sur la touche ①.
- **Verrouillage** : appuyez sur la touche ②. Lorsque la porte du passager est fermée, le véhicule se verrouille.

La trappe du réservoir n'est cependant pas verrouillée ni déverrouillée.

Si vous avez verrouillé le véhicule avec la clé ou la fonction KEYLESS-GO, vous ne pouvez pas le déverrouiller de manière centralisée de l'intérieur.

Les portes peuvent être ouvertes de l'intérieur. Si le véhicule a été verrouillé avec la clé ou avec la fonction KEYLESS-GO, l'alarme antivol et anti-effraction se déclenche lorsque vous ouvrez une porte de l'intérieur. Pour arrêter l'alarme, voir (> page 72).

Si une porte verrouillée est ouverte de l'intérieur, le système tient compte du déverrouillage précédent lorsque le verrouillage a été effectué

- avec la touche de verrouillage centralisé ou
- automatiquement

Si le véhicule était auparavant complètement déverrouillé, le véhicule complet est déverrouillé. Si auparavant seule la porte du conducteur était déverrouillée, seule la porte ouverte de l'intérieur est déverrouillée.

### Verrouillage automatique



- **Désactivation** : maintenez la touche ① appuyée pendant 5 secondes environ, jusqu'à ce qu'un signal sonore retentisse.
- **Activation** : maintenez la touche ② appuyée pendant 5 secondes environ, jusqu'à ce qu'un signal sonore retentisse.

Lorsque vous appuyez sur l'une des 2 touches et qu'aucun signal sonore ne retentit, cela signifie que le réglage correspondant a déjà été sélectionné.

Lorsque le contact est mis et que les roues tournent, le véhicule se verrouille automatiquement. Le véhicule peut par conséquent se verrouiller de façon intempestive

- si vous le poussez
- s'il est remorqué
- lors d'un contrôle sur un banc d'essai à rouleaux

**i** Vous pouvez également activer et désactiver le verrouillage automatique par l'intermédiaire du système multimédia (voir la notice d'utilisation numérique).

### Déverrouillage et verrouillage de la porte du conducteur avec la clé de secours

Verrouillez complètement le véhicule avec la clé de secours :

- Appuyez d'abord sur la touche pour le verrouillage de l'intérieur alors que la porte du conducteur est ouverte.
- Verrouillez ensuite la porte du conducteur avec la clé de secours.

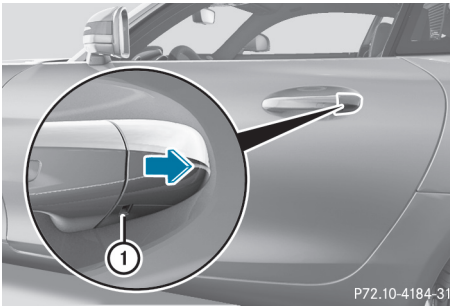

P72.10-4184-31

- ▶ Engagez la clé de secours dans l'orifice ① du cache jusqu'en butée.
- ▶ Tirez légèrement la poignée de la porte et maintenez-la tirée.
- ▶ Retirez le cache avec la clé de secours en le tenant aussi droit que possible jusqu'à ce qu'il se détache.
- ▶ Relâchez la poignée de la porte.

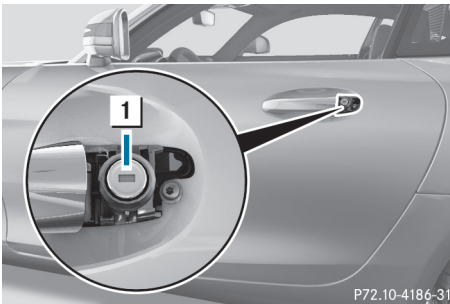

P72.10-4186-31

- ▶ **Déverrouillage** : tournez la clé de secours vers la gauche jusqu'en butée (position ①).
- ▶ **Verrouillage** : tournez la clé de secours vers la droite jusqu'en butée (position ①).
- ▶ Appuyez avec précaution le cache sur le barillet de serrure jusqu'à ce qu'il s'enclenche et qu'il soit fixé correctement.

Si vous ouvrez la porte du conducteur après déverrouillage avec la clé de secours, l'alarme antivol et anti-effraction se déclenche. Pour arrêter l'alarme, voir (▷ page 72).

### Compartiment de chargement

#### Consignes de sécurité importantes

##### ⚠ DANGER

Les moteurs thermiques dégagent des gaz d'échappement toxiques, tels que du monoxyde de carbone. Si le hayon est ouvert lorsque le moteur tourne, des gaz d'échappement peuvent pénétrer dans l'habitacle, notamment pendant la marche. Il y a risque d'intoxication.

Arrêtez toujours le moteur avant d'ouvrir le hayon. Ne roulez jamais avec un hayon ouvert.

##### ⚠ ATTENTION

Lorsque les objets, les bagages ou le chargement ne sont pas arrimés ou sont insuffisamment arrimés, ils risquent de glisser, de se renverser ou d'être projetés et ainsi de heurter les occupants du véhicule. Il y a risque de blessure, en particulier lors d'un freinage brutal ou d'un changement brusque de direction. Rangez toujours les objets de manière à ce qu'ils ne puissent pas être projetés. Avant chaque trajet, arrimez les objets, les bagages ou le chargement afin d'éviter qu'ils ne glissent ou ne se renversent.

⚠ Lors de son ouverture, le hayon pivote vers le haut. Veillez par conséquent à lui réserver un espace de manœuvre suffisant.

Vous trouverez les cotes d'ouverture du hayon dans le chapitre « Caractéristiques du véhicule » (▷ page 322).

Si le déflecteur arrière a été sorti manuellement, la hauteur de basculement augmente en conséquence. En cas de doute, rentrez le déflecteur arrière manuellement avant d'ouvrir le hayon (▷ page 250).

Vous pouvez allumer et éteindre manuellement l'éclairage du compartiment de chargement qui

se trouve sur l'unité de commande au plafonnier (▷ page 105).

Ne posez pas la clé dans le compartiment de chargement. Vous risqueriez de vous retrouver enfermé dehors.

Mettez de préférence les bagages ou le chargement dans le compartiment de chargement. Respectez les directives de chargement (▷ page 236).

## Ouverture et fermeture de l'extérieur

### Ouverture

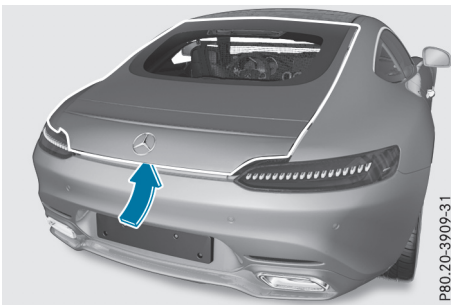

- ▶ Appuyez sur la touche  de la clé. Le hayon s'ouvre légèrement.
- ▶ Soulevez le hayon.

### Fermeture

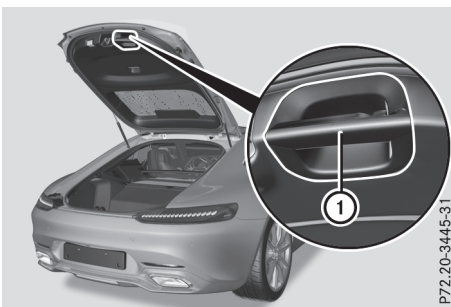

- ▶ Saisissez le hayon par la poignée encastree ①, abaissez-le, puis laissez-le retomber et s'enclencher dans la serrure.
- ▶ Si nécessaire, verrouillez le véhicule avec la touche  de la clé ou avec la fonction KEYLESS-GO (▷ page 74).

## Déverrouillage avec la fonction KEYLESS-GO

### Consignes de sécurité importantes

#### ATTENTION

Le système d'échappement du véhicule peut être brûlant. Lorsque vous déverrouillez le compartiment de chargement avec la fonction KEYLESS-GO, vous risquez de vous brûler au contact du système d'échappement. Il y a un risque de blessure. Veillez à toujours balancer le pied uniquement dans la zone de détection des capteurs.

❗ Si la clé se trouve dans la zone de détection arrière de la fonction KEYLESS-GO, le hayon peut s'ouvrir de manière intempestive, par exemple dans les situations suivantes :

- lors du passage dans une station de lavage
- lors de l'utilisation d'un nettoyeur haute pression

Veillez à ce que la clé soit au moins à 10 ft (3 m) du véhicule.

### Remarques générales

**Véhicules équipés de la fonction KEYLESS-GO sans Pack Carbone :** vous pouvez déverrouiller le hayon sans les mains. Cela peut notamment s'avérer utile si vous n'avez pas les mains libres. Le simple fait de balancer le pied sous le pare-chocs arrière suffit.

Tenez compte pour cela des remarques suivantes :

- Portez une clé dotée de la fonction KEYLESS-GO sur vous. La clé doit se trouver derrière le véhicule, dans la zone de détection de la fonction KEYLESS-GO.
- Avant de balancer le pied, veillez à adopter une position stable et à ce que l'espace disponible derrière le véhicule soit suffisant. Sinon, vous risquez de perdre l'équilibre, par exemple en cas de verglas.

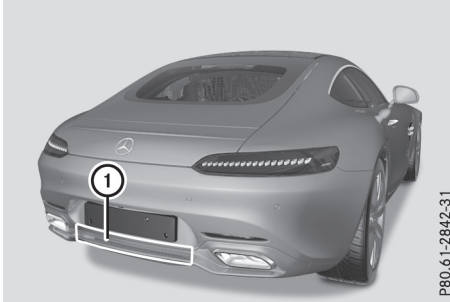

PB0.61-2842-31

- Veillez à toujours balancer le pied uniquement dans la zone de détection des capteurs ①.
- Lorsque vous balancez le pied, tenez-vous à une distance d'au moins 12 in (30 cm) par rapport à l'arrière du véhicule.
- Lorsque vous balancez le pied, veillez à ne pas toucher le pare-chocs. Sinon, les capteurs risquent de ne pas fonctionner correctement.
- Le déverrouillage du hayon par capteurs ne fonctionne pas au démarrage du moteur.
- La fonction peut être limitée en cas de dépôts de sel d'épandage ou de neige adhérant au niveau des capteurs ①.

La fonction de déverrouillage du hayon par capteurs peut être limitée si elle est actionnée par une prothèse de jambe.

- Les capteurs peuvent être activés lorsqu'une clé dotée de la fonction KEYLESS-GO se trouve derrière le véhicule, dans la zone de détection de la fonction KEYLESS-GO. Le hayon peut par conséquent être déverrouillé de manière intempestive dans les conditions suivantes.

- Lorsque vous déposez ou soulevez quelque chose derrière le véhicule
- Lorsque vous polissez la partie arrière du véhicule

Ne portez pas de clé dotée de la fonction KEYLESS-GO dans ces situations ou dans des situations similaires. Vous éviterez ainsi que le hayon se déverrouille de manière intempestive.

## Utilisation

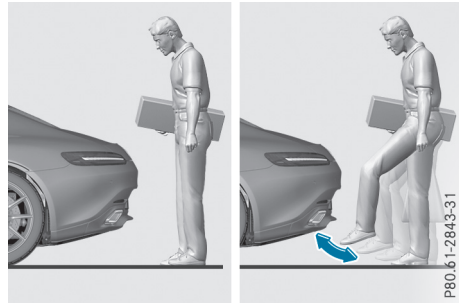

PB0.61-2843-31

- ▶ **Déverrouillage**: balancez le pied dans la zone de détection des capteurs ① sous le pare-chocs. Le hayon s'ouvre légèrement.
- ▶ **Ouverture**: soulevez le hayon.
- ▶ **Si, après plusieurs tentatives, le hayon ne se déverrouille toujours pas**: attendez 10 secondes au minimum, puis balancez de nouveau le pied sous le pare-chocs.

Si vous laissez le pied trop longtemps sous le pare-chocs, le hayon ne se déverrouille pas. Dans ce cas, répétez le mouvement plus rapidement.

## Déverrouillage de l'intérieur

### ⚠ DANGER

Les moteurs thermiques dégagent des gaz d'échappement toxiques, tels que du monoxyde de carbone. Si le hayon est ouvert lorsque le moteur tourne, des gaz d'échappement peuvent pénétrer dans l'habitacle, notamment pendant la marche. Il y a risque d'intoxication.

Arrêtez toujours le moteur avant d'ouvrir le hayon. Ne roulez jamais avec un hayon ouvert.





Lorsque le véhicule est à l'arrêt et déverrouillé, vous pouvez déverrouiller le hayon depuis le siège du conducteur.

- ▶ Appuyez sur la touche de commande à distance ① du hayon jusqu'à ce que le hayon soit déverrouillé. Le hayon s'ouvre légèrement.

#### Déverrouillage de secours du hayon

Utilisez le déverrouillage de secours si vous ne pouvez plus déverrouiller le hayon

- avec la clé
- avec le déverrouillage du hayon par capteurs
- avec la touche de commande à distance qui se trouve sur la planche de bord
- ▶ Montez dans le compartiment de chargement en passant par l'habitacle. Si nécessaire, décrochez le couvre-bagages (▷ page 238).

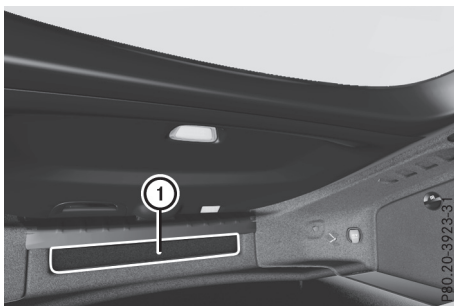

- ▶ Poussez la moquette ① vers le bas.
- ▶ Tirez le câble qui se trouve derrière la moquette ① jusqu'à ce que le hayon soit déverrouillé. Le hayon s'ouvre légèrement.
- ▶ Soulevez le hayon.

Lorsque vous fermez le hayon, il se verrouille simultanément.

### Vitres latérales

#### Consignes de sécurité importantes

##### ⚠ ATTENTION

Lors de l'ouverture d'une vitre latérale, celle-ci pourrait vous entraîner dans son mouvement et vous pourriez être coincé entre la vitre et l'encadrement. Il y a risque de blessure.

Lors de l'ouverture, assurez-vous que personne ne touche la vitre. Si quelqu'un est coincé, relâchez immédiatement la touche ou tirez-la pour refermer la vitre latérale.

##### ⚠ ATTENTION

Vous risquez d'être coincé dans la zone de fermeture d'une vitre latérale lors de la fermeture. Il y a risque de blessure.

Veillez à ne pas vous trouver dans la zone de fermeture lors de la fermeture. Si quelqu'un est coincé, relâchez immédiatement la touche ou appuyez sur la touche pour rouvrir la vitre latérale.

##### ⚠ ATTENTION

Si des enfants actionnent les vitres latérales, ils risquent de se coincer, notamment lorsqu'ils sont sans surveillance. Il y a risque de blessure.

Lorsque vous quittez le véhicule, prenez toujours la clé avec vous et verrouillez le véhicule. Ne laissez jamais des enfants sans surveillance à l'intérieur du véhicule.

#### Fonction d'inversion des vitres latérales

Les vitres latérales sont équipées de la fonction d'inversion automatique. Si un objet rigide empêche une vitre latérale de remonter complètement ou qu'il entrave le processus de fermeture automatique, celle-ci se rouvre automatiquement. Lors du processus de fermeture



manuel, la vitre latérale ne se rouvre automatiquement qu'une fois que vous avez relâché la touche correspondante. La fonction d'inversion automatique est uniquement un système d'aide et elle n'est pas en mesure de remplacer votre vigilance lors de la fermeture d'une vitre latérale.

### ATTENTION

La fonction d'inversion ne réagit pas

- aux éléments mous, légers et minces (par exemple de petits doigts)
- pendant la réinitialisation

Par conséquent, la fonction d'inversion ne permet pas d'éviter que vous soyez coincé dans ces situations. Il y a risque de blessure.

Veillez à ne pas vous trouver dans la zone de fermeture lors de la fermeture. Si quelqu'un est coincé, appuyez sur la touche  pour rouvrir la vitre latérale.

### Ouverture et fermeture des vitres latérales

Vous trouverez sur la porte du conducteur les touches vous permettant de commander toutes les vitres. Une touche se trouve en outre sur la porte du passager pour commander la vitre latérale correspondante.

La touche qui se trouve sur la porte du conducteur a priorité.

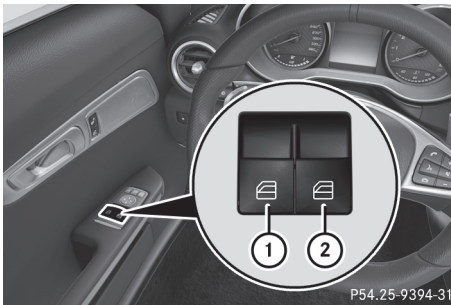

- ① Côté gauche
- ② Côté droit

► Etablissez l'alimentation électrique ou mettez le contact avec la touche de démarrage et d'arrêt.

► **Ouverture manuelle:** appuyez sur la touche correspondante et maintenez-la enfoncée.

► **Ouverture complète:** appuyez sur la touche correspondante au-delà du point de résistance, puis relâchez-la. Un mouvement automatique est déclenché.

► **Fermeture manuelle:** tirez la touche correspondante et maintenez-la dans cette position.

► **Fermeture complète:** tirez la touche correspondante au-delà du point de résistance, puis relâchez-la. Un mouvement automatique est déclenché.

► **Interruption du mouvement automatique:** actionnez la touche correspondante.

Si vous actionnez la touche au-delà du point de résistance puis la relâchez, vous déclenchez un mouvement automatique dans la direction correspondante. Vous pouvez arrêter le mouvement automatique en appuyant sur la touche une nouvelle fois.

Vous pouvez encore commander les vitres latérales après que vous avez coupé l'alimentation électrique ou le contact. Cette fonction reste disponible pendant 5 minutes ou jusqu'à ce que vous ouvriez une porte.

### Ouverture confort

#### Remarques générales

Vous pouvez ventiler le véhicule avant de démarrer.

La fonction « Ouverture confort » est disponible lorsque la clé se trouve à proximité du véhicule. Pour cela, la clé vous permet d'ouvrir les fenêtres latérales.

La fonction « Ouverture confort » est également disponible lorsque le véhicule est déverrouillé.

#### Ouverture confort

► Maintenez la touche  appuyée après le déverrouillage du véhicule jusqu'à ce que les vitres latérales commencent à s'ouvrir.

ou

► Lorsque le véhicule est déverrouillé, appuyez sur la touche  jusqu'à ce que les vitres latérales aient atteint la position souhaitée.

- ▶ **Interruption de l'ouverture confort:** relâchez la touche .

### Fermeture confort

#### Consignes de sécurité importantes



##### ATTENTION

Vous risquez d'être coincé dans la zone de fermeture des vitres latérales lors de la fermeture confort. Il y a risque de blessure.

Lors de la fermeture confort, surveillez l'ensemble du processus de fermeture. Veillez à ne pas vous trouver dans la zone de fermeture lors de la fermeture.

Lorsque vous verrouillez le véhicule, vous pouvez fermer simultanément les vitres latérales.

#### Avec la clé

- ▶ Appuyez sur la touche  jusqu'à ce que les vitres latérales soient complètement fermées.
- ▶ Vérifiez que toutes les vitres latérales sont fermées.
- ▶ **Interruption de la fermeture confort:** relâchez la touche .

#### Avec la fonction KEYLESS-GO

La porte du conducteur et la porte dont la poignée est actionnée doivent être fermées. La clé doit se trouver à l'extérieur du véhicule. La distance entre la clé et la poignée de porte actionnée ne doit pas être supérieure à 3 ft (1 m).

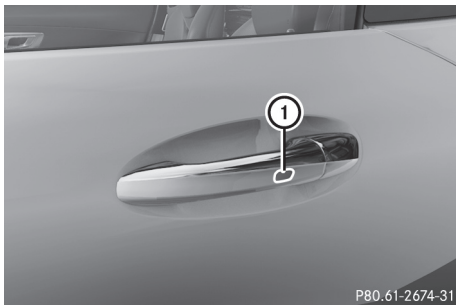

P80.61-2674-31

- ▶ Touchez le capteur ① qui se trouve sur la poignée de porte jusqu'à ce que les vitres latérales soient complètement fermées. Veillez à ne toucher que le capteur ①.
- ▶ Vérifiez que toutes les vitres latérales sont fermées.
- ▶ **Interruption de la fermeture confort:** relâchez le capteur ① qui se trouve sur la poignée de porte.

### Réinitialisation des vitres latérales

Si une vitre latérale ne peut plus être fermée complètement, vous devez la réinitialiser.

- ▶ Fermez toutes les portes.
- ▶ Etablissez l'alimentation électrique ou mettez le contact avec la touche de démarrage et d'arrêt.
- ▶ Tirez la touche correspondante qui se trouve sur l'unité de commande située sur la porte jusqu'à ce que la vitre latérale soit fermée (▷ page 85).
- ▶ Maintenez la touche tirée pendant encore 1 seconde.

Si une vitre latérale se rouvre légèrement :

- ▶ Tirez de nouveau immédiatement la touche correspondante qui se trouve sur l'unité de commande située sur la porte jusqu'à ce que la vitre latérale soit fermée (▷ page 85).
- ▶ Maintenez la touche tirée pendant encore 1 seconde.
- ▶ Si la vitre latérale correspondante reste fermée après que vous avez relâché la touche, la réinitialisation est réussie. Si ce n'est pas le cas, répétez les étapes ci-dessus.

### Problèmes relatifs aux vitres latérales

#### ATTENTION

Lorsque une vitre latérale se ferme de nouveau immédiatement après un blocage ou une réinitialisation, la vitre latérale se ferme avec une grande force, voire la force maximale. La fonction d'inversion est alors désactivée. Vous risquez alors d'être coincé dans la zone de fermeture. Il y a risque de blessure, voire danger de mort.

Veillez à ne pas vous trouver dans la zone de fermeture. Pour interrompre le processus de fermeture, relâchez la touche ou appuyez de nouveau sur la touche pour rouvrir la vitre latérale.

Problèmes	Causes et conséquences possibles et ► Solutions
Il est impossible de fermer une vitre latérale car des objets (des feuilles, par exemple) se trouvent dans le guide de la vitre et empêchent celle-ci de remonter.	<ul style="list-style-type: none"> <li>► Enlevez les objets.</li> <li>► Fermez la vitre latérale.</li> </ul>
Il est impossible de fermer une vitre latérale et la cause du blocage n'est pas visible.	<p>Si une vitre latérale se bloque lors de sa fermeture et se rouvre légèrement :</p> <ul style="list-style-type: none"> <li>► Immédiatement après le blocage, tirez de nouveau la touche correspondante jusqu'à ce que la vitre latérale soit fermée. La vitre latérale est fermée avec une plus grande force.</li> </ul> <p>Si la vitre latérale se bloque une nouvelle fois lors de sa fermeture et se rouvre légèrement :</p> <ul style="list-style-type: none"> <li>► Immédiatement après le blocage, tirez de nouveau la touche correspondante jusqu'à ce que la vitre latérale soit fermée. La vitre latérale se ferme sans fonction d'inversion automatique.</li> </ul>
Il est impossible d'ouvrir ou de fermer les vitres latérales avec l'ouverture confort.	<p>La pile de la clé est faible ou déchargée.</p> <ul style="list-style-type: none"> <li>► Contrôlez la pile de la clé (► page 76) et remplacez-la si nécessaire (► page 76).</li> </ul>

Si vous ne pouvez toujours pas ouvrir ou fermer une vitre latérale en raison d'un défaut, adressez-vous à un atelier qualifié.

## Toit panoramique

## Commande du store pare-soleil du toit panoramique

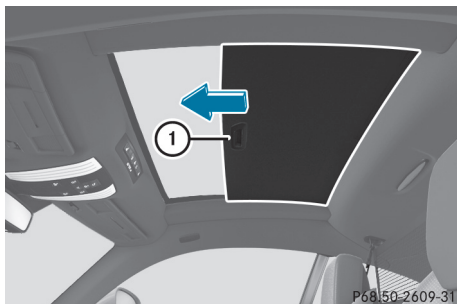

P68,50-2609-31

## Ouverture et fermeture

Le store pare-soleil protège du rayonnement solaire.

- **Fermeture**: tirez le store pare-soleil par la poignée ① dans le sens de la flèche.
- **Ouverture**: poussez le store pare-soleil par la poignée ① dans le sens opposé à celui de la flèche.

## Position assise correcte du conducteur

### ⚠ ATTENTION

Pendant la marche, vous risquez de perdre le contrôle du véhicule si vous

- réglez le siège du conducteur, les appuie-tête, le volant ou le rétroviseur
- bouclez votre ceinture de sécurité

Il y a risque d'accident.

Réglez le siège du conducteur, les appuie-tête, le volant ou le rétroviseur et bouclez votre ceinture de sécurité avant de démarrez le moteur.



Tenez compte des remarques suivantes lorsque vous réglez le volant ①, la ceinture de sécurité ② et le siège du conducteur ③ :

- Vous êtes assis le plus loin possible de l'air-bag frontal du conducteur.
- Vous adoptez une position assise droite.
- Vos cuisses sont légèrement soutenues par l'assise du siège.
- Vos jambes ne sont pas complètement tendues et vous pouvez enfoncer aisément les pédales.
- Votre tête est soutenue à hauteur des yeux et repose au centre de l'appuie-tête.

- Vos bras sont légèrement pliés lorsque vous tenez le volant.
- Vos jambes peuvent bouger librement.
- Vous pouvez voir parfaitement tous les affichages sur le combiné d'instruments.
- Vous avez une bonne vue d'ensemble de la circulation.
- Votre ceinture de sécurité est tendue sur le corps et passe sur l'épaule pour la partie supérieure et dans le pli de l'aîne pour la partie inférieure.

Thèmes associés :

- Réglage manuel des sièges (▷ page 91)
- Réglage électrique des sièges (▷ page 91)
- Bouclage correct des ceintures de sécurité (▷ page 49)
- Réglage des rétroviseurs intérieur et extérieurs (▷ page 96)
- Mémorisation des réglages du siège, du volant et des rétroviseurs extérieurs avec la fonction Mémoires (▷ page 99)

## Sièges

### Consignes de sécurité importantes

#### ⚠ ATTENTION

Si des enfants règlent les sièges, ils risquent de se coincer, notamment s'ils sont sans surveillance. Il y a risque de blessure.

Lorsque vous quittez le véhicule, prenez toujours la clé avec vous et verrouillez le véhicule. Ne laissez jamais des enfants sans surveillance à l'intérieur du véhicule.

Vous pouvez régler les sièges lorsque la clé ne se trouve pas dans le contacteur d'allumage.

#### ⚠ ATTENTION

Lorsque vous réglez un siège, vous ou un occupant du véhicule risquez de vous coincer, par exemple au niveau de la glissière du siège. Il y a risque de blessure.

Lorsque vous réglez un siège, assurez-vous que personne ne se trouve dans l'espace de manœuvre du siège et ne se coince une partie du corps.

Respectez les consignes de sécurité relatives aux « Airbags » (▷ page 51) et au « Transport des enfants » (▷ page 61).

#### ATTENTION

Pendant la marche, vous risquez de perdre le contrôle du véhicule si vous

- réglez le siège du conducteur, les appuie-tête, le volant ou le rétroviseur
- bouclez votre ceinture de sécurité

Il y a risque d'accident.

Réglez le siège du conducteur, les appuie-tête, le volant ou le rétroviseur et bouclez votre ceinture de sécurité avant de démarrez le moteur.

Pour des raisons de sécurité, le réglage de l'approche du siège pendant la marche n'est disponible que pendant 2 secondes maximum dans le cas des véhicules équipés de sièges à réglage électrique. L'approche du siège ne peut ensuite être réglée.

#### ATTENTION

Si vous ne faites pas attention lorsque vous réglez la hauteur du siège, vous risquez de vous coincer et de vous blesser ou de coincer et de blesser d'autres occupants du véhicule. Les enfants notamment peuvent actionner par mégarde les touches de réglage électrique des sièges et se coincer. Il y a risque de blessure.

Veillez à ne pas glisser vos mains ou une autre partie du corps sous la tringlerie du système de réglage lors du déplacement du siège.

#### ATTENTION

Si les appuie-tête ne sont pas correctement réglés, ils ne peuvent pas assurer la fonction de protection prévue. Il y a un risque de blessure accru au niveau de la tête et de la nuque, par exemple en cas d'accident ou de freinage brutal.

Avant de prendre la route, veuillez pour chaque occupant du véhicule à ce que la tête soit soutenue à hauteur des yeux et repose au centre de l'appuie-tête.

Le réglage de l'approche vous permet de régler l'appuie-tête de manière à ce qu'il soit le plus près possible de l'arrière de votre crâne.

#### ATTENTION

Si le dossier du siège ne se trouve pas presque à la verticale, la ceinture de sécurité ne peut pas offrir la protection prévue. En cas de freinage brutal ou d'accident, vous risquez alors de glisser sous la ceinture de sécurité et de vous blesser, par exemple au niveau du bas-ventre ou du cou. Il y a un risque de blessure accru, voire danger de mort.

Réglez le siège correctement avant de prendre la route. Veillez toujours à ce que le dossier du siège se trouve presque à la verticale et à ce que la partie supérieure de la ceinture de sécurité passe sur le milieu de l'épaule.

 Pour ne pas endommager les sièges et le chauffage de siège, tenez compte des remarques suivantes :

- Ne versez aucun liquide sur les sièges. Si quelque chose devait toutefois se renverser sur les sièges, essuyez les sièges le plus rapidement possible.
- Si les housses sont humides ou mouillées, ne mettez pas le chauffage de siège en marche. N'utilisez pas non plus le chauffage de siège pour sécher le siège.
- Nettoyez les housses comme recommandé dans la rubrique « Entretien ».
- Ne transportez pas de charges lourdes sur les sièges. Ne posez pas non plus d'objets pointus sur les assises (couteaux, clous ou outils, par exemple). Si possible, utilisez les sièges uniquement pour le transport de personnes.
- Ne couvrez pas les sièges avec des matériaux isolants (couvertures, manteaux, sacs, housses de protection, sièges-enfants ou rehausses de siège, par exemple) lorsque le chauffage de siège est en marche.

 Avant de remettre les sièges en position de marche, assurez-vous que le plancher sous, devant et derrière les sièges n'est pas encombré par des objets. Les sièges et/ou les objets risquent d'être endommagés.

## Réglage manuel des sièges

### Remarques générales

Les sièges à réglage manuel sont disponibles uniquement au Canada.

### Réglage de l'approche du siège

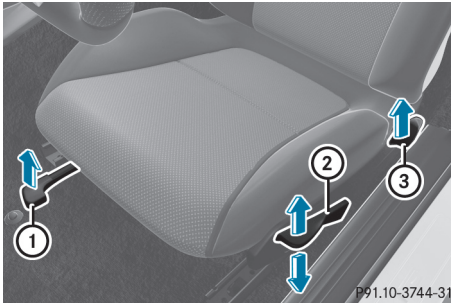

- ▶ Soulevez le levier ① et avancez ou reculez le siège.
- ▶ Relâchez le levier ①.  
Le siège doit se verrouiller de manière audible.

### Inclinaison du dossier

- ▶ Délestez le dossier.
- ▶ Tirez le levier ③ vers le haut et inclinez le dossier dans la position souhaitée.
- ▶ Relâchez le levier ③.  
Le dossier doit s'encliqueter de manière audible.

### Hauteur du siège

- ▶ Actionnez le levier ② vers le haut ou vers le bas autant de fois qu'il est nécessaire pour que le siège atteigne la position souhaitée.

## Réglage électrique des sièges

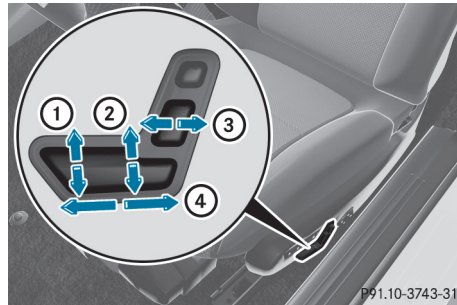

- ① Inclinaison d'assise
- ② Hauteur du siège
- ③ Inclinaison du dossier
- ④ Approche du siège

Pour des raisons de sécurité, le réglage de l'approche du siège pendant la marche n'est disponible que pendant 2 secondes maximum dans le cas des véhicules équipés de sièges à réglage électrique. L'approche du siège ne peut ensuite plus être réglée.

- ❗ Si vous n'avez pas réglé l'approche du siège correctement avant de prendre la route, il y a risque d'accident et de blessure. Arrêtez-vous immédiatement en tenant compte des conditions de circulation et réglez de nouveau la position du siège.

### ❗ Thèmes associés :

- Vous pouvez mémoriser les réglages des sièges grâce à la fonction Mémoires (▷ page 99).
- Si le système PRE-SAFE® a été activé, le siège du passager est réglé dans une meilleure position s'il ne procurait pas une position favorable (▷ page 60).



### Réglage des appuie-tête

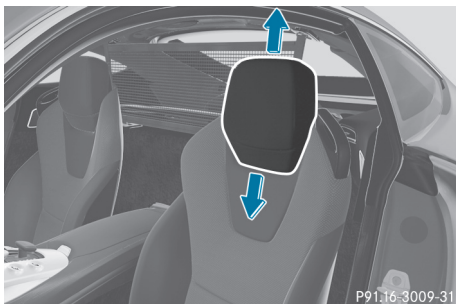

- ▶ **Plus haut :** tirez l'appuie-tête vers le haut jusqu'à la position souhaitée.
  - ▶ **Plus bas :** abaissez l'appuie-tête jusqu'à la position souhaitée.
- i** Les appuie-tête peuvent être réglés sur les sièges à réglage manuel et électrique, mais pas sur les sièges Performance AMG.

### Réglage du soutien lombaire

Afin d'apporter un meilleur soutien à la colonne vertébrale, vous pouvez adapter le galbe du dossier des sièges à votre morphologie.

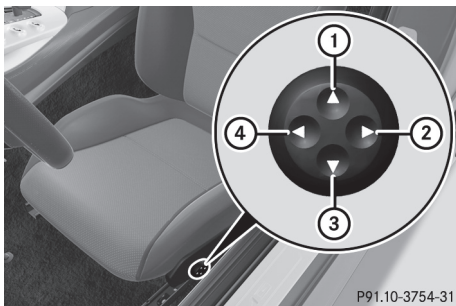

- ① Réglage du galbe du dossier vers le haut
- ② Réglage du galbe du dossier moins prononcé
- ③ Réglage du galbe du dossier vers le bas
- ④ Réglage du galbe du dossier plus prononcé

### Réglage des sièges Performance AMG

#### Remarques générales

Pour adapter le galbe des sièges à votre morphologie et améliorer le soutien latéral, vous pouvez personnaliser le réglage des sièges avant.

Le siège Performance AMG est conçu pour les ceintures de sécurité à 3 points de série. Si vous montez d'autres ceintures de sécurité à points multiples (ceintures de sport ou de course, par exemple), le système de retenue ne peut pas fournir la protection prévue.

Pour de plus amples informations sur les ceintures de sécurité, voir (▷ page 49).

#### Réglage des joues de l'assise et du dossier

##### Siège du conducteur

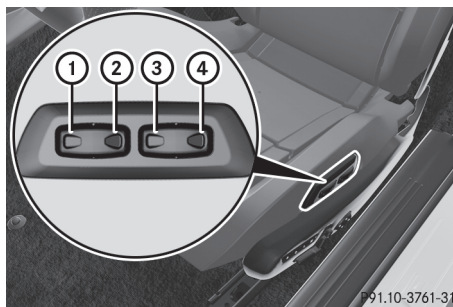

##### Joues de l'assise

- ▶ **Réglage plus serré :** appuyez sur la touche ①.
- ▶ **Réglage plus large :** appuyez sur la touche ②.

##### Joues du dossier

- ▶ **Réglage plus serré :** appuyez sur la touche ③.
- ▶ **Réglage plus large :** appuyez sur la touche ④.

## Siège du passager

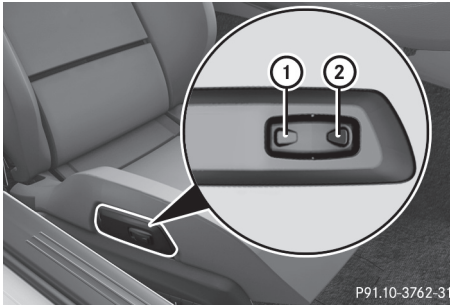

P91.10-3762-31

### Joues du dossier

- ▶ **Réglage plus serré** : appuyez sur la touche ①.
  - ▶ **Réglage plus large** : appuyez sur la touche ②.
- i** Le siège du passager n'est pas équipé du réglage des joues de l'assise.

## Chauffage de siège et ventilation de siège

### Mise en marche et arrêt du chauffage de siège

#### **⚠ ATTENTION**

Si vous enclenchez plusieurs fois de suite le chauffage des sièges, l'assise et les coussins du dossier risquent de devenir très chauds. Dans le cas des personnes qui ont une sensibilité réduite à la chaleur ou qui ont une capacité de réaction limitée aux températures élevées, cela peut avoir des effets sur la santé, voire provoquer des lésions similaires à des brûlures. Il y a risque de blessure.

Par conséquent, n'enclenchez pas le chauffage des sièges plusieurs fois de suite.

- !** Si le chauffage de siège est en marche, la surface d'assise peut être endommagée par des objets posés sur les sièges qui ne sont pas agréés par Mercedes-Benz (coussins d'assise, sièges-enfants et housses de protection, par exemple).

Assurez-vous qu'aucun objet ne se trouve sur les sièges lorsque le chauffage de siège est en marche.

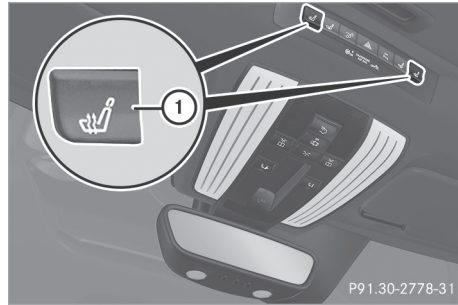

P91.30-2778-31

Les 3 voyants rouges incorporés aux touches ① indiquent le niveau de chauffage sélectionné.

Le chauffage passe automatiquement du niveau 3 au niveau 2 au bout de 8 minutes environ.

Le chauffage passe automatiquement du niveau 2 au niveau 1 au bout de 10 minutes environ.

Sur le niveau 1, le chauffage s'arrête automatiquement au bout de 20 minutes environ.

- ▶ Réglez la touche de démarrage et d'arrêt sur la position ① ou la position ②.
- ▶ **Mise en marche** : appuyez sur la touche ① autant de fois qu'il est nécessaire pour sélectionner le niveau de chauffage souhaité.
- ▶ **Arrêt** : appuyez sur la touche ① autant de fois qu'il est nécessaire pour que tous les voyants soient éteints.

- i** Lorsque la tension de la batterie est trop basse, il se peut que le chauffage de siège s'arrête.

### Mise en marche et arrêt de la ventilation de siège

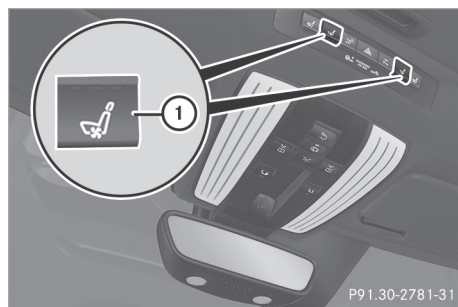

P91.30-2781-31

Les 3 voyants bleus incorporés aux touches ① indiquent la vitesse de soufflante sélectionnée.

- ▶ Tournez la clé en position **1** ou **2** dans le contacteur d'allumage (▷ page 116).
  - ▶ **Mise en marche**: appuyez sur la touche **1** autant de fois qu'il est nécessaire pour sélectionner la vitesse de soufflante souhaitée.
  - ▶ **Arrêt**: appuyez sur la touche **1** autant de fois qu'il est nécessaire pour que tous les voyants soient éteints.
- i** La ventilation de siège est disponible uniquement pour les sièges Performance AMG.
- i** Lorsque la tension de la batterie est trop basse, il se peut que la ventilation de siège s'arrête.
- i** Vous pouvez ouvrir les vitres latérales avec l'ouverture confort (▷ page 85). La ventilation du siège du conducteur se règle alors automatiquement sur le niveau le plus élevé.

### Problèmes relatifs au chauffage de siège ou à la ventilation de siège

Problèmes	Causes et conséquences possibles et ▶ Solutions
Le chauffage de siège ou la ventilation de siège s'est arrêté(e) trop tôt ou ne peut pas être mis(e) en marche.	La tension du réseau de bord est trop basse car le nombre de consommateurs électriques en marche est trop important. <ul style="list-style-type: none"> <li>▶ Arrêtez les consommateurs électriques qui ne sont pas indispensables (chauffage de la lunette arrière ou éclairage intérieur, par exemple).</li> </ul> Le chauffage de siège ou la ventilation de siège se remet automatiquement en marche dès que la batterie est suffisamment chargée.

#### Volant

##### Consignes de sécurité importantes

###### ATTENTION

Pendant la marche, vous risquez de perdre le contrôle du véhicule si vous

- réglez le siège du conducteur, les appuie-tête, le volant ou le rétroviseur
- bouclez votre ceinture de sécurité

Il y a risque d'accident.

Réglez le siège du conducteur, les appuie-tête, le volant ou le rétroviseur et bouclez votre ceinture de sécurité avant de démarrez le moteur.

###### ATTENTION

Si le volant est déverrouillé pendant la marche, il risque de se déplacer de manière inattendue. Vous risquez de perdre le contrôle du véhicule. Il y a risque d'accident.

Avant de prendre la route, assurez-vous que le volant est verrouillé. Ne déverrouillez jamais le volant pendant la marche.

###### ATTENTION

Si des enfants règlent le volant, ils risquent de se coincer. Il y a risque de blessure.

Lorsque vous quittez le véhicule, prenez toujours la clé avec vous et verrouillez le véhicule. Ne laissez jamais des enfants sans surveillance à l'intérieur du véhicule.

Le réglage électrique du volant est possible lorsque la clé ne se trouve pas dans le contacteur d'allumage.

## Réglage du volant

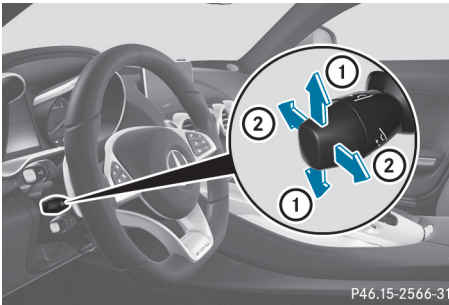

- ① Réglage en hauteur du volant
- ② Réglage en profondeur du volant

### **i** Thèmes associés :

- Aide à la montée et à la descente (▷ page 95)
- Mémorisation des réglages (▷ page 99)

## Aide à la montée et à la descente

### Consignes de sécurité importantes

#### **⚠ ATTENTION**

Si le volant est réglé par l'aide à la montée et à la descente, vous et d'autres occupants du véhicule, notamment les enfants, risquez d'être coincés. Il y a risque de blessure.

Veillez à ce que personne ne se trouve avec une partie de son corps dans l'espace de manœuvre du volant pendant la procédure de réglage de l'aide à la montée et à la descente.

En cas de risque de coincement par le volant, actionnez le levier de réglage du volant. La procédure de réglage s'arrête.

Appuyez sur une des touches de position de la fonction Mémoires. La procédure de réglage s'arrête. Cette fonction est uniquement disponible sur les véhicules équipés de la fonction Mémoires.

#### **⚠ ATTENTION**

Si des enfants activent l'aide à la montée et à la descente, ils risquent d'être coincés, notamment lorsqu'ils sont sans surveillance. Il y a risque de blessure.

Lorsque vous quittez le véhicule, prenez toujours la clé avec vous et verrouillez le véhicule. Ne laissez jamais des enfants sans surveillance à l'intérieur du véhicule.

#### **⚠ ATTENTION**

Si vous démarrez pendant un réglage de l'aide à la montée et à la descente, vous risquez de perdre le contrôle du véhicule. Il y a risque d'accident.

Avant de commencer à rouler, attendez toujours que la procédure de réglage soit terminée.

L'aide à la montée et à la descente vous facilite la montée à bord et la descente du véhicule. Vous pouvez activer et désactiver l'aide à la montée et à la descente par l'intermédiaire du système multimédia (voir la notice d'utilisation numérique).

### Position du volant alors que l'aide à la montée et à la descente est activée

Le volant se déplace vers le haut lorsque

- vous retirez la clé du contacteur d'allumage
- vous ouvrez la porte du conducteur alors que la touche de démarrage et d'arrêt se trouve en position **1**

**i** Le volant se déplace vers le haut uniquement s'il ne se trouve pas déjà en butée supérieure.

### Position du volant pour la conduite

Le volant reprend la dernière position réglée

- lorsque vous fermez la porte du conducteur et que
- vous appuyez 1 fois sur la touche de démarrage et d'arrêt

Si vous fermez la porte du conducteur alors que le contact est mis, le volant reprend également la dernière position réglée.

La dernière position du volant est mémorisée après un réglage manuel ou lorsque vous l'enregistrez avec la fonction Mémoires (▷ page 99).

### Aide à la descente active en cas d'accident

Si l'aide à la descente active en cas d'accident se déclenche lors d'un accident, la colonne de direction se déplace vers le haut dans les cas suivants :

- lors de l'ouverture de la porte du conducteur
- lors du retrait de la clé

Cela permet de faciliter la descente et le sauvetage des occupants.

## Rétroviseurs

### Rétroviseur intérieur

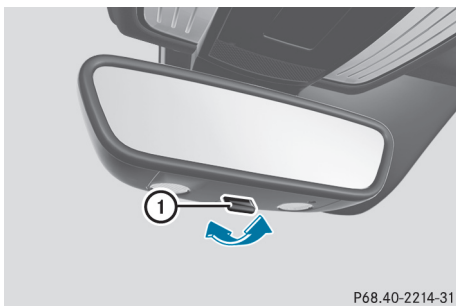

P68.40-2214-31

- **Commutation jour/nuit** : basculez le levier de commutation ① vers l'avant ou vers l'arrière.

### Rétroviseurs extérieurs

#### Consignes de sécurité importantes

#### ⚠ ATTENTION

Pendant la marche, vous risquez de perdre le contrôle du véhicule si vous

- réglez le siège du conducteur, les appuie-tête, le volant ou le rétroviseur
- bouclez votre ceinture de sécurité

Il y a risque d'accident.

Réglez le siège du conducteur, les appuie-tête, le volant ou le rétroviseur et bouclez votre ceinture de sécurité avant de démarrez le moteur.

#### ⚠ ATTENTION

Le rétroviseur extérieur côté passager donne une image réduite. Les objets visibles sont plus près qu'ils ne le paraissent. Vous pourriez vous tromper dans l'appréciation de la distance qui vous sépare des usagers qui vous suivent, par exemple lors d'un changement de file. Il y a risque d'accident.

Vérifiez par conséquent que la distance réelle par rapport aux usagers qui vous suivent est toujours suffisante en jetant un coup d'œil par-dessus votre épaule.

### Réglage des rétroviseurs extérieurs

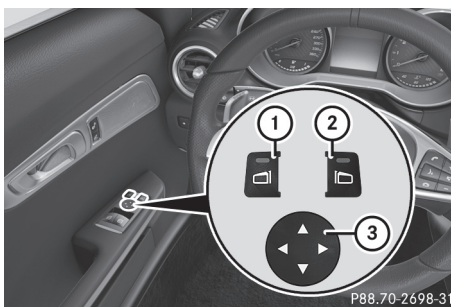

P88.70-2698-31

- Réglez la touche de démarrage et d'arrêt sur la position ① ou la position ②.
- Rétroviseur extérieur côté passager : appuyez sur la touche ②.

Rétroviseur extérieur côté conducteur : appuyez sur la touche ①.

Le voyant incorporé à la touche actionnée s'allume.

Le voyant s'éteint au bout d'un certain temps. Tant qu'il est allumé, vous pouvez régler le rétroviseur extérieur correspondant avec la touche ③.

- Appuyez sur le haut, le bas, le côté gauche ou le côté droit de la touche ③ jusqu'à ce que le rétroviseur extérieur soit réglé correctement. Veillez à avoir une bonne vue d'ensemble de la circulation.

Les rétroviseurs extérieurs sont asphériques et offrent de ce fait un champ de vision plus important.

Après le démarrage du moteur, les rétroviseurs extérieurs sont chauffés automatiquement lorsque le chauffage de la lunette arrière est en

marche et que la température extérieure est basse.

### Rabattement et déploiement électriques des rétroviseurs extérieurs

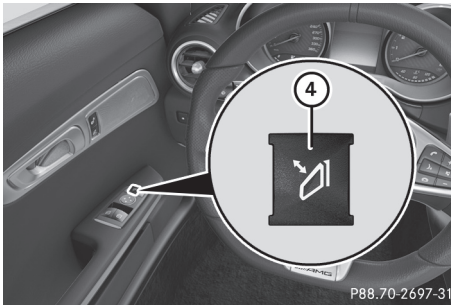

- ▶ Réglez la touche de démarrage et d'arrêt sur la position **1** ou la position **2**.
- ▶ Appuyez brièvement sur la touche **4**. Les 2 rétroviseurs extérieurs se rabattent ou se déploient.

**i** Veillez à ce que les rétroviseurs soient entièrement déployés. Sinon, ils pourraient vibrer pendant la marche.

**i** Si vous roulez à plus de 30 mph (48 km/h), vous ne pouvez plus rabattre les rétroviseurs extérieurs.

### Réinitialisation des rétroviseurs extérieurs

Lorsque la batterie a été débranchée ou déchargée, vous devez réinitialiser les rétroviseurs extérieurs. Sinon, les rétroviseurs extérieurs ne se rabattent pas même si la fonction **Rabattement autom. des rétroviseurs** est activée dans le système multimédia.

- ▶ Réglez la touche de démarrage et d'arrêt sur la position **1**.
- ▶ Appuyez brièvement sur la touche **4**.

### Rabattement et déploiement automatiques des rétroviseurs extérieurs

Lorsque la fonction **Rabattement autom. des rétroviseurs** est activée par l'intermédiaire du système multimédia,

- les rétroviseurs extérieurs se rabattent automatiquement dès que vous verrouillez le véhicule de l'extérieur
- les rétroviseurs extérieurs se déploient automatiquement dès que vous déverrouillez le véhicule

**i** Les rétroviseurs extérieurs ne se déploient pas automatiquement s'ils ont préalablement été rabattus manuellement.

### Déboîtement des rétroviseurs extérieurs

Lorsqu'un rétroviseur extérieur a été déboîté violemment vers l'avant ou l'arrière, procédez de la manière suivante :

- ▶ Appuyez sur la touche **4** et maintenez-la appuyée jusqu'à ce que vous entendiez un cliquetis suivi d'un claquement (▷ page 97). Le boîtier du rétroviseur est de nouveau encliqueté et vous pouvez régler le rétroviseur extérieur comme à l'accoutumée (▷ page 96).

### Rétroviseurs à commutation jour / nuit automatique

#### **⚠ ATTENTION**

En cas de bris du miroir d'un rétroviseur à commutation jour/nuit automatique, du liquide électrolytique peut s'échapper. Le liquide électrolytique est dangereux pour la santé et provoque des irritations. Il ne doit pas entrer en contact avec la peau, les yeux, les voies respiratoires ou les vêtements ni être ingéré. Il y a risque de blessure.

Si vous êtes entré en contact avec le liquide électrolytique, tenez compte des remarques suivantes :

- Si du liquide électrolytique entre en contact avec la peau, rincez immédiatement à l'eau.
- Si du liquide électrolytique entre en contact avec les yeux, rincez immédiatement et soigneusement à l'eau claire.
- En cas d'ingestion de liquide électrolytique, rincez immédiatement la bouche avec soin. Ne provoquez pas de vomissements.



- Si du liquide électrolytique est entré en contact avec la peau ou les yeux ou a été ingéré, consultez immédiatement un médecin.
- Changez immédiatement de vêtements s'ils ont été souillés par le liquide électrolytique.
- En cas de réaction allergique, consultez immédiatement un médecin.

Le rétroviseur intérieur et le rétroviseur extérieur côté conducteur passent automatiquement en position nuit lorsque

- le contact est mis
- la lumière incidente des projecteurs des véhicules qui suivent atteint le capteur qui se trouve dans le rétroviseur intérieur

Les rétroviseurs ne passent pas sur la position nuit lorsque la marche arrière est engagée ou que l'éclairage intérieur est allumé.

### Position « marche arrière » du rétroviseur extérieur côté passager

### Mémorisation de la position « marche arrière » du rétroviseur extérieur côté passager

Vous pouvez régler le rétroviseur extérieur côté passager de manière à voir la roue arrière côté passager dès que vous engagez la marche arrière. Vous pouvez mémoriser ce réglage.

### Par l'intermédiaire de la marche arrière

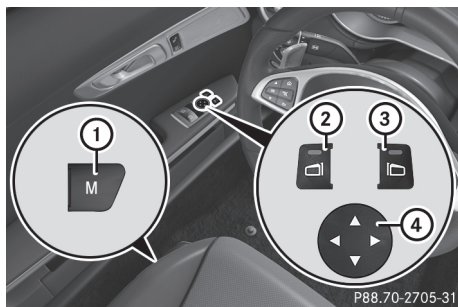

- ① Touche de mémorisation des réglages **M**
- ② Touche de sélection du rétroviseur extérieur côté conducteur

- ③ Touche de sélection du rétroviseur extérieur côté passager

- ④ Touche

► Réglez la touche de démarrage et d'arrêt sur la position [2].

► Appuyez sur la touche ③.

► Démarrez le moteur.

► Engagez la marche arrière.

Le rétroviseur extérieur côté passager se met dans la position « marche arrière » pré réglée.

► Réglez le rétroviseur extérieur avec la touche ④ de manière à voir la roue arrière et le bord du trottoir.

La position « marche arrière » est mémorisée.

**i** Lorsque vous mettez la boîte de vitesses sur une autre position, le rétroviseur extérieur côté passager revient en position de marche au bout de 10 secondes environ.

### Avec la touche de mémorisation des réglages

Vous pouvez mémoriser la position « marche arrière » du rétroviseur extérieur côté passager à l'aide de la touche de mémorisation des réglages **M** ①. Ce faisant, la marche arrière ne doit pas être engagée.

► Réglez la touche de démarrage et d'arrêt sur la position [2].

► Appuyez sur la touche ③.

► Réglez le rétroviseur extérieur avec la touche ④ de manière à voir la roue arrière et le bord du trottoir.

► Appuyez sur la touche de mémorisation des réglages **M** ①, puis appuyez sur n'importe quel côté de la touche ④ dans les 3 secondes qui suivent.

Si le rétroviseur extérieur ne bouge pas, cela signifie que la position est mémorisée.

► Si le rétroviseur extérieur bouge, répétez la procédure.

### Rappel de la position « marche arrière » du rétroviseur extérieur côté passager

► Réglez la touche de démarrage et d'arrêt sur la position [2].

► Sélectionnez le rétroviseur extérieur côté passager avec la touche ③.



- ▶ Démarrez le moteur.
- ▶ Engagez la marche arrière.  
Le rétroviseur extérieur côté passager pivote jusqu'à la position « marche arrière » mémorisée.

Le rétroviseur extérieur côté passager revient dans sa position initiale

- dès que vous roulez à plus de 9 mph (15 km/h)
- 10 secondes environ après le désengagement de la marche arrière
- si vous appuyez sur la touche ② pour sélectionner le rétroviseur extérieur côté conducteur

## Fonction Mémoires

### Consignes de sécurité importantes

#### ⚠ ATTENTION

Si vous rappelez les réglages mémorisés côté conducteur pendant la marche, les mouvements que vous faites pour le réglage peuvent vous faire perdre le contrôle du véhicule. Il y a un risque d'accident.

Rappelez les réglages mémorisés côté conducteur uniquement lorsque le véhicule est à l'arrêt.

#### ⚠ ATTENTION

Lorsque la fonction Mémoires règle le siège ou le volant, vous et les autres occupants du véhicule, notamment les enfants, risquez d'être coincés. Il y a un risque de blessure.

Veillez à ce que personne ne se trouve avec une partie de son corps dans l'espace de manœuvre du siège ou du volant pendant la procédure de réglage de la fonction Mémoires. Si quelqu'un est coincé, relâchez immédiatement la touche de position mémoire de la fonction Mémoires. La procédure de réglage s'arrête.

#### ⚠ ATTENTION

Si des enfants activent la fonction Mémoires, ils risquent de se coincer, notamment s'ils sont sans surveillance. Il y a un risque de blessure.

Lorsque vous quittez le véhicule, prenez toujours la clé avec vous et verrouillez le véhicule. Ne laissez jamais des enfants sans surveillance à l'intérieur du véhicule.

La fonction Mémoires peut être utilisée à tout moment, même lorsque le contact est coupé.

### Mémorisation des réglages

La fonction Mémoires vous permet de mémoriser jusqu'à 3 réglages différents, par exemple pour 3 personnes différentes.

Une position mémoire permet de mémoriser les réglages suivants :

- Position du siège et du dossier
- Côté conducteur : position du volant, position du rétroviseur extérieur côté conducteur et côté passager

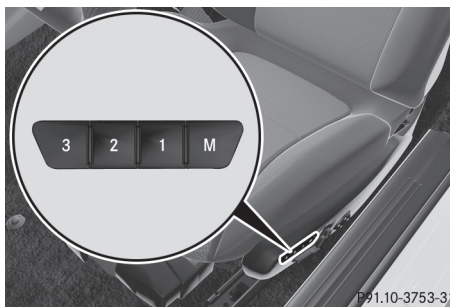

- ▶ Réglez la touche de démarrage et d'arrêt sur la position ②.
- ▶ Réglez le siège (▷ page 91).
- ▶ Du côté conducteur, réglez le volant (▷ page 95) et les rétroviseurs extérieurs (▷ page 96).
- ▶ Appuyez sur la touche de mémorisation des réglages **M**, puis appuyez sur une des touches de position mémoire **1**, **2** ou **3** dans les 3 secondes qui suivent. Les réglages sont mémorisés dans la position mémoire sélectionnée et un signal de confirmation retentit.

### Rappel des réglages mémorisés

- ▶ Appuyez sur la touche de position mémoire **1**, **2** ou **3** jusqu'à ce que

- le siège
- le volant
- les rétroviseurs extérieurs

aient repris les positions mémorisées.

**i** Si vous relâchez la touche de position mémoire, le réglage du siège et du volant est immédiatement interrompu. Le réglage du rétroviseur se poursuit.

## Eclairage extérieur

### Remarques générales

Pour des raisons de sécurité, Mercedes-Benz vous recommande de rouler également avec l'éclairage allumé pendant la journée. Sur les véhicules destinés à certains pays, la commande de l'éclairage extérieur du véhicule peut différer en fonction de dispositions légales diverses ou pour des raisons de convenance.

### Réglage de l'éclairage extérieur

#### Possibilités de réglage

Vous pouvez régler l'éclairage extérieur à l'aide

- du commutateur d'éclairage
- du commodo (▷ page 103)

#### Commutateur d'éclairage

##### Utilisation

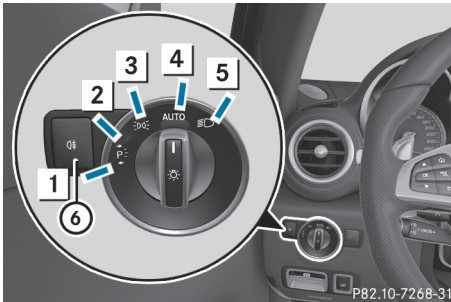

- 1 Feux de stationnement gauches
- 2 Feux de stationnement droits
- 3 Feux de position, éclairage de la plaque d'immatriculation et éclairage des instruments
- 4 Eclairage extérieur automatique commandé par le capteur de luminosité
- 5 Feux de croisement/feux de route
- 6 Feu antibrouillard arrière

Si vous entendez un signal d'alerte lorsque vous quittez le véhicule, cela peut signifier que l'éclairage est allumé.

- ▶ Tournez le commutateur d'éclairage sur **AUTO**.

L'éclairage extérieur (à l'exception des feux de position et feux de stationnement) s'éteint automatiquement dans les cas suivants :

- Le moteur est arrêté avec la touche de démarrage et d'arrêt.
- La porte du conducteur est ouverte.

#### Eclairage extérieur automatique

##### ⚠ ATTENTION

Lorsque le commutateur d'éclairage se trouve sur **AUTO**, les feux de croisement ne s'allument pas automatiquement en cas de brouillard, de chutes de neige ou d'intempéries pouvant gêner la visibilité (embruns, par exemple). Il y a risque d'accident.

Tournez le commutateur d'éclairage sur .

L'éclairage extérieur automatique est une fonction conçue uniquement pour vous aider. Vous êtes responsable de l'éclairage de votre véhicule.

Le commutateur d'éclairage est réglé par défaut sur **AUTO**.

L'éclairage s'allume et s'éteint automatiquement en fonction de la luminosité ambiante, sauf en cas d'intempéries pouvant gêner la visibilité telles que brouillard, chutes de neige ou embruns.

- Une seule pression sur la touche de démarrage et d'arrêt : les feux de position s'allument ou s'éteignent automatiquement en fonction de la luminosité ambiante.
- Si vous avez activé la fonction **Eclairage de jour** par l'intermédiaire de l'ordinateur de bord, l'éclairage de jour ou les feux de position et les feux de croisement s'allument et s'éteignent automatiquement lorsque le moteur tourne.

- ▶ **Allumage de l'éclairage extérieur automatique** : tournez le commutateur d'éclairage sur **AUTO**.

#### Uniquement pour le Canada :

L'éclairage de jour permet aux autres usagers de mieux repérer votre véhicule pendant la journée. Au Canada, la fonction « Eclairage de jour » est prescrite par la loi. Par conséquent, vous ne pouvez pas la désactiver.

Lorsque le moteur tourne et que le véhicule est à l'arrêt, l'éclairage de jour ou les feux de croi-

sement s'éteignent au bout de 3 minutes lorsque vous mettez le levier sélecteur sur **P** à partir d'une position de marche.

Lorsque le moteur tourne, que le véhicule est à l'arrêt et que la luminosité ambiante est forte, l'éclairage de jour et les feux de position s'allument lorsque vous tournez le commutateur d'éclairage sur

Lorsque le moteur tourne et que vous tournez le commutateur d'éclairage sur , le réglage manuel a priorité sur l'éclairage de jour.

#### Uniquement pour les Etats-Unis :

L'éclairage de jour permet aux autres usagers de mieux repérer votre véhicule pendant la journée. Pour cela, vous devez avoir activé la fonction **Eclairage de jour** par l'intermédiaire de l'ordinateur de bord (▷ page 181).

Lorsque le moteur tourne et que vous tournez le commutateur d'éclairage sur ou sur , le réglage manuel a priorité sur l'éclairage de jour.

#### Feux de croisement

##### ATTENTION

Lorsque le commutateur d'éclairage se trouve sur **AUTO** , les feux de croisement ne s'allument pas automatiquement en cas de brouillard, de chutes de neige ou d'intempéries pouvant gêner la visibilité (embruns, par exemple). Il y a risque d'accident.

Tournez le commutateur d'éclairage sur

Les feux de position et les feux de croisement s'allument lorsque le contact est mis et que le commutateur d'éclairage se trouve sur même si le capteur de luminosité n'est pas en mesure de reconnaître l'obscurité. Cela est particulièrement utile en cas de brouillard ou de précipitations.

- ▶ **Allumage des feux de croisement :** réglez la touche de démarrage et d'arrêt sur la position **2** ou démarrez le moteur.
- ▶ Tournez le commutateur d'éclairage sur .  
Le voyant vert qui se trouve sur le combiné d'instruments s'allume.

#### Feu antibrouillard arrière

Le feu antibrouillard arrière permet aux autres usagers de mieux repérer votre véhicule en cas de brouillard épais. Lorsque vous utilisez le feu antibrouillard arrière, tenez compte des dispositions légales en vigueur dans le pays où vous vous trouvez.

- ▶ **Allumage du feu antibrouillard arrière :** réglez la touche de démarrage et d'arrêt sur la position **2** ou démarrez le moteur.
- ▶ Tournez le commutateur d'éclairage sur ou **AUTO**.
- ▶ Appuyez sur la touche .  
Le voyant orange qui se trouve sur le combiné d'instruments s'allume.
- ▶ **Extinction du feu antibrouillard arrière :** appuyez sur la touche .  
Le voyant orange qui se trouve sur le combiné d'instruments s'éteint.

#### Feux de position

Si la batterie se décharge fortement, les feux de position ou de stationnement s'éteignent automatiquement afin d'assurer le prochain démarrage du moteur. Immobilisez toujours le véhicule dans un lieu sûr et suffisamment éclairé, conformément aux dispositions légales. Evitez d'utiliser les feux de position pendant plusieurs heures. Si possible, allumez les feux de stationnement droits ou gauches .

- ▶ **Allumage des feux de position :** tournez le commutateur d'éclairage sur .  
Le voyant vert qui se trouve sur le combiné d'instruments s'allume.

#### Feux de stationnement

Lorsque vous allumez les feux de stationnement, l'éclairage du véhicule s'allume du côté correspondant.

- ▶ **Allumage des feux de stationnement :** coupez le moteur avec la touche de démarrage et d'arrêt.
- ▶ Tournez le commutateur d'éclairage sur (côté gauche du véhicule) ou sur (côté droit du véhicule).

## Commodo

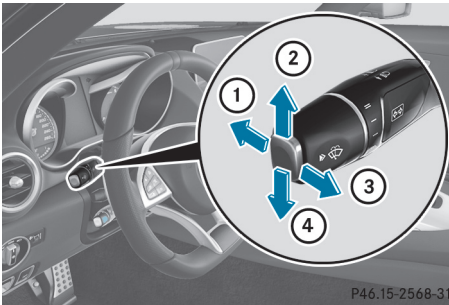

- ① Feux de route
- ② Clignotants droits
- ③ Appel de phares
- ④ Clignotants gauches

▶ **Clignotement bref** : actionnez brièvement le commodo dans le sens de la flèche ② ou de la flèche ④ jusqu'au point de résistance. Les clignotants correspondants s'allument 3 fois.

▶ **Clignotement continu** : actionnez le commodo dans le sens de la flèche ② ou de la flèche ④ au-delà du point de résistance.

▶ **Allumage des feux de route** : réglez la touche de démarrage et d'arrêt sur la position ② ou démarrez le moteur.

▶ Tournez le commutateur d'éclairage sur  ou **Auto**.

▶ Actionnez le commodo dans le sens de la flèche ① au-delà du point de résistance. Sur la position **Auto**, les feux de route s'allument uniquement dans l'obscurité et lorsque le moteur tourne.

Lorsque les feux de route sont allumés, le voyant  qui se trouve sur le combiné d'instruments s'allume.

▶ **Extinction des feux de route** : tirez le commodo pour le ramener dans sa position initiale.

Le voyant  qui se trouve sur le combiné d'instruments s'éteint.

Véhicules équipés de l'assistant adaptatif des feux de route : lorsqu'il est activé, l'assistant adaptatif des feux de route régule l'allumage et l'extinction des feux de route (▷ page 103).

▶ **Exécution d'un appel de phares** : tirez le commodo dans le sens de la flèche ③.

## Feux de détresse

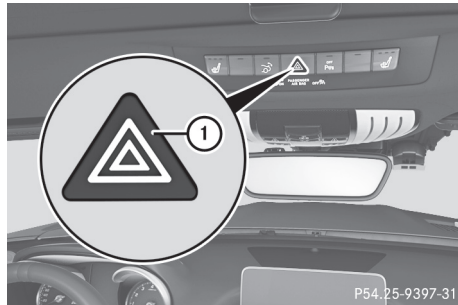

- ▶ **Allumage des feux de détresse** : appuyez sur la touche ①. Tous les clignotants s'allument. Si vous allumez les clignotants d'un côté du véhicule par l'intermédiaire du commodo, seuls les clignotants de ce côté du véhicule clignotent.
- ▶ **Extinction des feux de détresse** : appuyez sur la touche ①.

Les feux de détresse s'allument automatiquement lorsque

- un airbag a été déclenché ou
- vous freinez fortement pour arrêter le véhicule alors que vous roulez à plus de 45 mph (70 km/h)

Les feux de détresse s'éteignent automatiquement lorsque, après un freinage à fond, le véhicule atteint à nouveau une vitesse supérieure à 6 mph (10 km/h).

- ❗ Les feux de détresse fonctionnent également lorsque le contact est coupé.

## Assistant adaptatif des feux de route

## Remarques générales

Cette fonction vous permet de commuter automatiquement entre les feux de croisement et les feux de route. Le système détecte l'éclairage des véhicules qui arrivent en sens inverse ou qui vous précèdent et passe alors des feux de route aux feux de croisement.

Le système adapte automatiquement le site des feux de croisement en fonction de la distance par rapport aux autres véhicules. Lorsque le système ne détecte plus aucun autre véhicule, il passe de nouveau aux feux de route.

Le capteur optique du système se trouve derrière le pare-brise, au niveau de l'unité de commande au plafonnier.

### Consignes de sécurité importantes

#### ATTENTION

L'assistant adaptatif des feux de route ne réagit pas aux usagers

- qui n'ont pas d'éclairage propre, tels que les piétons
- dont l'éclairage est faible, tels que les cyclistes
- dont l'éclairage est masqué, par exemple par une glissière de sécurité

Dans de très rares cas, l'assistant adaptatif des feux de route ne réagit pas ou pas à temps aux autres usagers équipés d'un éclairage propre. Dans ces situations ou dans des situations similaires, l'allumage des feux de route automatiques n'est alors pas désactivé ou est tout de même activé. Il y a risque d'accident. Soyez toujours attentif aux conditions de circulation et éteignez les feux de route à temps.

L'assistant adaptatif des feux de route ne peut pas tenir compte des conditions routières et météorologiques ni des conditions de circulation. L'assistant adaptatif des feux de route est uniquement un système d'aide. Vous êtes responsable de l'éclairage correct du véhicule en fonction de la luminosité et des conditions de visibilité ambiantes ainsi que des conditions de circulation.

La détection peut notamment être limitée

- lorsque les conditions de visibilité sont mauvaises (en cas de brouillard, de forte pluie ou de chutes de neige, par exemple)
- lorsque les capteurs sont encrassés ou masqués

### Activation et désactivation de l'assistant adaptatif des feux de route

- **Activation :** tournez le commutateur d'éclairage sur .
- Actionnez le commodo dans le sens de la flèche ① au-delà du point de résistance. Lorsque le capteur de luminosité allume les feux de croisement dans l'obscurité, le voyant

 qui se trouve sur le visuel multifonction s'allume.



Lorsque vous roulez à plus de 16 mph (25 km/h) environ :

Le site des projecteurs est réglé automatiquement en fonction de la distance par rapport aux autres usagers.

Lorsque vous roulez à plus de 19 mph (30 km/h) environ et qu'aucun autre usager n'est détecté :

Les feux de route s'allument automatiquement. Le voyant  qui se trouve sur le combiné d'instruments s'allume également.

Dès que vous roulez à moins de 16 mph (25 km/h) environ ou lorsque d'autres usagers sont détectés ou que la route est suffisamment éclairée :

Les feux de route s'éteignent automatiquement. Le voyant  qui se trouve sur le combiné d'instruments s'éteint. Le voyant  qui se trouve sur le visuel multifonction reste allumé.

- **Désactivation :** tirez le commodo pour le ramener dans sa position initiale ou tournez le commutateur d'éclairage sur une autre position.

Le voyant  qui se trouve sur le combiné d'instruments s'éteint.

### Désembuage des projecteurs à l'intérieur

Dans certaines conditions climatiques et physiques, de l'humidité peut se former à l'intérieur des projecteurs. Cette humidité ne perturbe pas le fonctionnement des projecteurs.

## Eclairage intérieur

### Vue d'ensemble

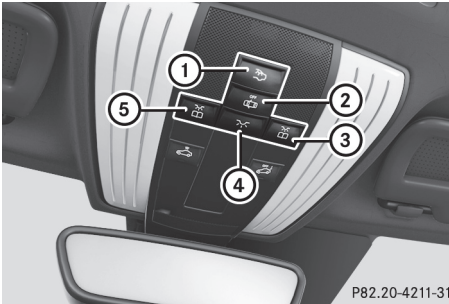

P82.20-4211-31

- ① Allumage et extinction de l'éclairage du compartiment de chargement
- ② Activation et désactivation de la commande automatique de l'éclairage intérieur
- ③ Allumage et extinction du spot de lecture droit
- ④ Allumage et extinction de l'éclairage intérieur
- ⑤ Allumage et extinction du spot de lecture gauche

### Commande de l'éclairage intérieur

#### Remarques générales

Afin d'éviter que la batterie de votre véhicule ne se décharge, les fonctions d'éclairage intérieur sont désactivées au bout d'un certain temps, sauf lorsque la touche de démarrage et d'arrêt se trouve en position [2].

#### Commande automatique de l'éclairage intérieur

► **Activation et désactivation:** appuyez sur la touche .

Lorsque la commande automatique de l'éclairage intérieur est activée, la touche arrive à fleur de l'unité de commande au plafonnier.

L'éclairage intérieur s'allume automatiquement au moment où

- vous déverrouillez le véhicule ou
- vous ouvrez une porte ou
- vous coupez le moteur avec la touche de démarrage et d'arrêt

L'éclairage intérieur est activé pendant un certain temps après que vous avez arrêté le moteur avec la touche de démarrage et d'arrêt. Cette extinction temporisée peut être réglée par l'intermédiaire du système multimédia (voir la notice d'utilisation numérique).

### Remplacement des ampoules

Les blocs optiques avant et arrière de votre véhicule sont équipés de lampes LED. Ne remplacez pas vous-même les lampes de votre véhicule. Adressez-vous à un atelier qualifié disposant des connaissances et de l'outillage nécessaires pour mener les travaux requis à bien.

Les blocs optiques jouent un rôle essentiel dans la sécurité du véhicule. Veuillez par conséquent à ce que toutes les ampoules soient toujours en bon état. Faites contrôler régulièrement le réglage des projecteurs.

## Essuie-glaces

### Mise en marche et arrêt des essuie-glaces

❗ N'utilisez pas les essuie-glaces lorsque le pare-brise est sec car cela risque d'endommager les balais d'essuie-glace. En outre, la poussière qui s'est accumulée sur le pare-brise risquerait de le rayer en cas de balayage à sec.

Si vous devez mettre en marche les essuie-glaces par temps sec, effectuez un cycle de balayage avec amenée d'eau.

❗ Si les essuies-glaces laissent des stries sur le pare-brise après que le véhicule est passé dans une station de lavage, il se peut que de la cire ou d'autres dépôts se trouvent sur le pare-brise. Après un passage dans une station de lavage automatique, nettoyez le pare-brise en activant le balayage avec amenée d'eau.

❗ Balayage intermittent avec capteur de pluie: suite à des effets optiques et lorsque le pare-brise est encrassé par temps sec, les essuie-glaces peuvent se mettre en marche de façon intempestive. Dès lors, les raclettes des balais d'essuie-glace ou le pare-brise pourraient être endommagés.



Par conséquent, ne mettez pas les essuie-glaces en marche par temps sec.

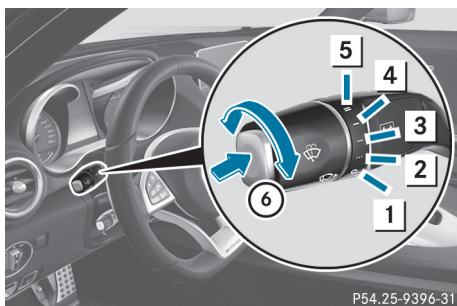

- 1 0 Arrêt
- 2 ... Balayage intermittent lent (faible sensibilité du capteur de pluie)
- 3 .... Balayage intermittent rapide (sensibilité élevée du capteur de pluie)
- 4 — Balayage continu lent
- 5 ≡ Balayage continu rapide
- 6 ☔ Balayage unique
- ☔ Balayage avec amenée d'eau

► Mettez le contact.

► Tournez le commodo sur la position correspondante.

Sur ... ou ...., la fréquence des cycles de balayage s'adapte automatiquement à l'importance des précipitations. Sur ...., le capteur de pluie est plus sensible que sur la position ..., d'où une fréquence de balayage plus élevée.

Le capteur de pluie est uniquement un système d'aide. C'est au conducteur de s'assurer d'avoir une bonne visibilité. Réglez la position du commutateur en fonction de l'intensité de la pluie afin de vous assurer une vue d'ensemble de la circulation suffisante.

Les vitres ne sont plus nettoyées correctement lorsque les balais d'essuie-glace sont usés. Dès lors, vous n'êtes plus en mesure d'évaluer les conditions de circulation.

Lorsqu'elles sont usées ou endommagées, les raclettes des balais d'essuie-glace peuvent entraîner la formation de stries. Cela peut entraîner des dysfonctionnements du capteur de pluie.

## Remplacement des balais d'essuie-glace

### Consignes de sécurité importantes

#### ⚠ ATTENTION

Si les essuie-glaces se mettent en marche lors du remplacement des balais d'essuie-glace, vous risquez d'être coincé par le bras d'essuie-glace. Il y a risque de blessure.

Veillez à toujours arrêter les essuie-glaces et couper le contact avant de remplacer les balais d'essuie-glace.

❗ N'ouvrez en aucun cas le capot tant qu'un bras d'essuie-glace est écarté du pare-brise.

Ne rabattez en aucun cas le bras d'essuie-glace sur le pare-brise tant qu'un balai d'essuie-glace n'est pas monté.

Tenez le bras d'essuie-glace lorsque vous remplacez le balai d'essuie-glace. Si vous relâchez le bras d'essuie-glace alors qu'aucun balai d'essuie-glace n'est monté et qu'il retombe sur le pare-brise, celui-ci peut être endommagé par le choc.

Mercedes-Benz vous recommande de confier le changement des balais d'essuie-glace à un atelier qualifié.

❗ Saisissez les essuie-glaces uniquement par la fixation qui se trouve sur le bras d'essuie-glace afin de ne pas endommager les balais d'essuie-glace.

## Remplacement des balais d'essuie-glace

### Positionnement des balais d'essuie-glace à la perpendiculaire

- Arrêtez le moteur.
- Retirez le pied de la pédale de frein.
- Tournez le commutateur des essuie-glaces (commodo) sur —.
- Appuyez sur la touche de démarrage et d'arrêt autant de fois qu'il est nécessaire pour mettre l'essuie-glace en marche.
- Appuyez sur la touche de démarrage et d'arrêt lorsque les bras d'essuie-glace se trouvent à la verticale par rapport au capot.
- Ecartez le bras d'essuie-glace du pare-brise.

### Dépose des balais d'essuie-glace

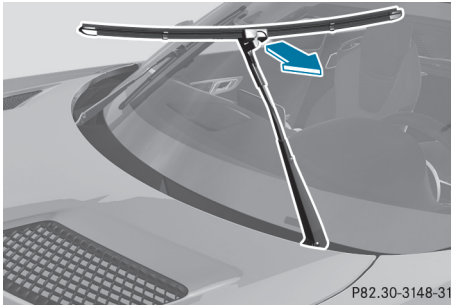

P82.30-3148-31

- ▶ Mettez le balai en travers.
- ▶ Dégagez le balai d'essuie-glace du support qui se trouve sur le bras en le tirant dans le sens de la flèche.

### Pose des balais d'essuie-glace

- ▶ Insérez le balai neuf dans le support qui se trouve sur le bras dans le sens opposé à celui de la flèche.
- ▶ Faites pivoter le balai pour qu'il soit parallèle au bras d'essuie-glace.
- ▶ Rabattez le bras d'essuie-glace sur le pare-brise.

### Problèmes relatifs aux essuie-glaces

Problèmes	Causes et conséquences possibles et ▶ Solutions
L'essuie-glace est bloqué.	Des feuilles ou de la neige bloquent le mouvement de l'essuie-glace. Le moteur des essuie-glaces s'est arrêté. <ul style="list-style-type: none"> <li>▶ Coupez le moteur avec la touche de démarrage et d'arrêt et ouvrez la porte du conducteur.</li> <li>▶ Éliminez la cause du blocage.</li> <li>▶ Remettez l'essuie-glace en marche.</li> </ul>
L'essuie-glace ne fonctionne plus.	Le moteur des essuie-glaces est défectueux. <ul style="list-style-type: none"> <li>▶ Tournez le commodo sur une autre vitesse de balayage.</li> <li>▶ Faites contrôler l'essuie-glace par un atelier qualifié.</li> </ul>
Le liquide de lave-glace qui sort des gicleurs n'est plus projeté au centre du pare-brise.	Les gicleurs se sont déplacés. <ul style="list-style-type: none"> <li>▶ Faites régler les gicleurs par un atelier qualifié.</li> </ul>
Les bras d'essuie-glace se trouvent sur le pare-brise.	Les bras d'essuie-glace se sont déplacés vers le haut sous une influence extérieure. <ul style="list-style-type: none"> <li>▶ Réglez la touche de démarrage et d'arrêt sur la position <b>2</b>. Les bras d'essuie-glace reviennent automatiquement en position de repos.</li> </ul>

## Vue d'ensemble des systèmes de climatisation

### Remarques générales

Veillez respecter les réglages recommandés qui sont décrits dans les pages suivantes. Sinon, les vitres risquent de se couvrir de buée.

Pour que les vitres ne se couvrent pas de buée,

- n'arrêtez que brièvement la climatisation
- ne mettez le recyclage d'air en marche que pour une courte durée
- activez la fonction de refroidissement avec déshumidification de l'air
- activez si nécessaire la fonction de dégivrage du pare-brise pour une courte durée

La climatisation régule la température et agit sur l'humidité de l'air dans l'habitacle. Le filtre de l'habitacle purifie l'air et peut ainsi contribuer à l'amélioration de la température ambiante.

Vous pouvez activer la fonction de refroidissement avec déshumidification de l'air uniquement lorsque le moteur tourne. La climatisation fonctionne de manière optimale uniquement si les vitres latérales sont fermées.

**i** Par temps chaud, ventilez le véhicule pendant un court instant, par exemple avec l'ouverture confort (> page 85). Cela accélère le refroidissement et la température souhaitée dans l'habitacle sera ainsi atteinte plus rapidement.

**i** Le filtre intégré retient la plus grande partie des particules de poussière et de suie et la totalité du pollen des fleurs. Il permet en outre de réduire les substances polluantes gazeuses contenues dans l'air et les odeurs. L'encrassement du filtre réduit la quantité d'air pouvant ventiler l'habitacle. En fonction des conditions d'utilisation et des conditions environnementales, l'intervalle de remplacement du filtre peut être plus court que l'intervalle prescrit.

**i** En fonction de différents facteurs tels que la température extérieure, la soufflante peut se mettre automatiquement en marche 60 minutes après l'arrêt du moteur. Le véhicule est alors ventilé pendant 30 minutes pour permettre au climatiseur automatique de sécher.

### Unité de commande du climatiseur automatique THERMOTRONIC (2 zones)

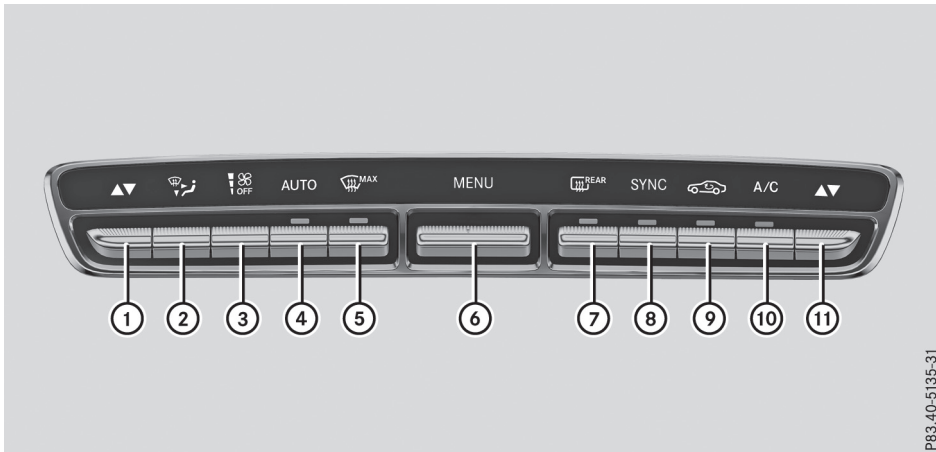

- 1 Réglage de la température, côté gauche (> page 110)
- 2 Réglage de la répartition d'air (> page 111)
- 3 Réglage du débit d'air (> page 111)
- 4 Mise en marche et arrêt de la climatisation (> page 109)
- 5 Régulation automatique de la climatisation (> page 110)
- 6 Dégivrage du pare-brise (> page 111)
- 7
- 8
- 9
- 10
- 11

- ⑥ Affichage du menu Climatisation du système multimédia (▷ page 231)
- ⑦ Mise en marche et arrêt du chauffage de la lunette arrière (▷ page 112)
- ⑧ Activation et désactivation de la synchronisation (▷ page 111)
- ⑨ Mise en marche et arrêt manuels du recyclage d'air (▷ page 112)
- ⑩ Mise en marche et arrêt du refroidissement avec déshumidification de l'air (▷ page 110)
- ⑪ Réglage de la température, côté droit (▷ page 110)

### Informations relatives à l'utilisation du climatiseur automatique THERMOTRONIC

#### Climatiseur automatique THERMOTRONIC

Vous trouverez ci-après quelques remarques et recommandations pour utiliser le climatiseur automatique THERMOTRONIC de manière optimale :

- Mettez la climatisation en marche à l'aide de la touche **AUTO**. Le voyant situé au-dessus de la touche **AUTO** s'allume. La fonction de refroidissement avec déshumidification de l'air n'est pas activée automatiquement en mode automatique. Activez-la si nécessaire (▷ page 110).
- Réglez la température sur 72 °F (22 °C).
- N'utilisez la fonction de dégivrage du pare-brise que pour une courte durée, jusqu'à ce que le pare-brise soit dégagé.
- N'utilisez la fonction de recyclage d'air que pour une courte durée, par exemple en cas de mauvaises odeurs extérieures ou dans les tunnels. Sinon, les vitres pourraient se couvrir de buée étant donné qu'il n'y a pas d'apport d'air frais en mode de recyclage d'air.

#### Fonction ECO de démarrage et d'arrêt automatiques du moteur

Pendant l'arrêt automatique du moteur par l'intermédiaire de la fonction ECO de démarrage et d'arrêt automatiques du moteur, vous ne disposez que d'une puissance de climatisation réduite. Si vous avez besoin de toute la puissance de climatisation, vous pouvez désactiver la fonction ECO de démarrage et d'arrêt automatiques du moteur par l'intermédiaire de la touche ECO (▷ page 120).

### Commande des systèmes de climatisation



#### Réglage de la climatisation

##### Remarques générales

Lorsque vous arrêtez la climatisation, l'arrivée et la circulation d'air sont interrompues. Les vitres risquent de se couvrir de buée. Par conséquent, n'arrêtez la climatisation que pour une courte durée.

Pour mettre en marche la climatisation, utilisez de préférence la touche **AUTO** (▷ page 110).

##### Mise en marche et arrêt

- ▶ Réglez la touche de démarrage et d'arrêt sur la position **2** (▷ page 116).
- ▶ **Mise en marche** : réglez le débit d'air sur le niveau **1** ou au-delà à l'aide de la touche .
- ▶ **Arrêt** : réglez le débit d'air sur le niveau **0** par l'intermédiaire de la touche .

#### Mise en marche et arrêt du refroidissement avec déshumidification de l'air



##### Remarques générales

Lorsque vous désactivez la fonction de refroidissement avec déshumidification de l'air, l'air intérieur du véhicule n'est plus refroidi par temps chaud. En outre, l'air intérieur n'est plus déshumidifié. Les vitres risquent alors de se couvrir plus rapidement de buée. Par conséquent, ne désactivez la fonction de refroidissement avec déshumidification de l'air que brièvement.

Vous pouvez activer la fonction de refroidissement avec déshumidification de l'air dès que le moteur tourne. L'air à l'intérieur du véhicule est refroidi et déshumidifié en fonction de la température sélectionnée.

En mode refroidissement, de l'eau de condensation peut s'écouler sous le véhicule. Ceci est normal et n'indique pas un défaut.

### Mise en marche et arrêt

- Actionnez la touche  vers le haut ou vers le bas.  
Le voyant situé au-dessus de la touche  s'allume ou s'éteint.

### Problèmes relatifs à la fonction de refroidissement avec déshumidification de l'air

Problèmes	Causes et conséquences possibles et ► Solutions
Le voyant situé au-dessus de la touche  clignote 3 fois ou reste éteint. Le refroidissement avec déshumidification de l'air ne peut plus non plus être mis en marche par l'intermédiaire du système multimédia (► page 231).	Le refroidissement avec déshumidification de l'air est arrêté en raison d'une panne. ► Rendez-vous dans un atelier qualifié.





### Régulation automatique de la climatisation

#### Remarques générales

En mode automatique, la température réglée est maintenue constante de manière automatique. La température de l'air entrant ainsi que le débit et la répartition d'air sont modifiés automatiquement.



La fonction de refroidissement avec déshumidification de l'air est activée lors de la régulation automatique.



#### Régulation automatique

- Réglez la touche de démarrage et d'arrêt sur la position  (► page 116).
- **Activation:** actionnez la touche  vers le haut ou vers le bas.  
Le voyant situé au-dessus de la touche  s'allume.
- Réglez la température souhaitée par l'intermédiaire de la touche .

- **Passage au mode manuel:** actionnez la touche  vers le haut ou vers le bas.



ou

- Actionnez la touche  vers le haut ou vers le bas.  
Le voyant situé au-dessus de la touche  s'éteint.

Si, en mode automatique, vous modifiez manuellement le débit ou la répartition d'air, le voyant situé au-dessus de la touche  s'éteint. La fonction qui n'a pas été modifiée manuellement continue d'être régulée automatiquement. Si la fonction modifiée manuellement est remise en mode automatique, le voyant situé au-dessus de la touche  s'allume de nouveau.

### Réglage de la température







Vous pouvez régler la température séparément côté conducteur et côté passager.

- Réglez la touche de démarrage et d'arrêt sur la position  (► page 116).
- **Augmentation ou diminution:** actionnez la touche  vers le haut ou vers le bas.

Modifiez le réglage de la température uniquement par petits paliers. Pour commencer, réglez la température sur 72 °F (22 °C).

### Réglage de la répartition d'air

#### Réglages de la répartition d'air

-  Air sortant des buses de dégivrage
-  Air sortant des buses centrales et latérales
-  Air sortant des buses de plancher
-  Air sortant des buses centrales et latérales et des buses de plancher
-  Air sortant des buses de dégivrage, des buses centrales et latérales et des buses de plancher
-  Air sortant des buses de dégivrage et des buses centrales et latérales
-  Air sortant des buses de dégivrage et des buses de plancher

#### Réglage

- Réglez la touche de démarrage et d'arrêt sur la position **2** (▷ page 116).
- Actionnez la touche  vers le haut ou vers le bas.  
Le système multimédia affiche les différentes positions de la répartition d'air.

### Réglage du débit d'air

- Réglez la touche de démarrage et d'arrêt sur la position **2** (▷ page 116).
- **Augmentation ou diminution** : actionnez la touche  vers le haut ou vers le bas.

### Activation et désactivation de la synchronisation

#### Remarques générales

La fonction de synchronisation vous permet de commander la climatisation de manière centralisée. Le réglage de la température est repris côté passager.

#### Activation et désactivation

- Actionnez la touche **SYNC** vers le haut ou vers le bas.  
Le voyant situé au-dessus de la touche **SYNC** s'allume ou s'éteint.

La fonction de synchronisation se désactive lorsque les réglages pour le côté passager sont modifiés.

### Dégivrage du pare-brise

#### Remarques générales

Cette fonction vous permet de dégivrer le pare-brise ou de désembuer le pare-brise et les vitres latérales à l'intérieur du véhicule.

Désactivez la fonction de dégivrage du pare-brise dès que celui-ci est dégagé.

#### Activation et désactivation

- Réglez la touche de démarrage et d'arrêt sur la position **2** (▷ page 116).
- **Activation** : actionnez la touche  vers le haut ou vers le bas.

Le voyant situé au-dessus de la touche  s'allume. Les réglages actuels de la climatisation sont désactivés.

Le système de climatisation active les fonctions suivantes :

- Débit d'air élevé
- Température élevée
- Air dirigé sur le pare-brise et les vitres latérales avant
- Arrêt du recyclage d'air



**i** Au besoin, la fonction de refroidissement avec déshumidification de l'air est activée. Dans ce cas, le voyant situé au-dessus de la touche **A/C** reste éteint.

- **Désactivation** : actionnez la touche  vers le haut ou vers le bas.

Le voyant situé au-dessus de la touche  s'éteint. Les réglages précédents sont repris. Le recyclage d'air reste arrêté.

### Désembuage des vitres

#### Désembuage des vitres à l'intérieur

- ▶ Activez la fonction de refroidissement avec déshumidification de l'air par l'intermédiaire de la touche .
- ▶ Activez le mode automatique par l'intermédiaire de la touche .
- ▶ Si les vitres continuent à se couvrir de buée : activez la fonction de dégivrage du pare-brise par l'intermédiaire de la touche .
- i** Conservez ce réglage uniquement jusqu'à ce que le pare-brise soit dégagé.

#### Désembuage des vitres à l'extérieur

- ▶ Mettez les essuie-glaces en marche.
- ▶ Activez le mode automatique par l'intermédiaire de la touche .
- i** Si vous nettoyez les vitres régulièrement, elles ne se couvrent pas aussi rapidement de buée.



### Chauffage de la lunette arrière

#### Remarques générales

Le chauffage de la lunette arrière consomme beaucoup de courant. Arrêtez-le par conséquent dès que la lunette est dégagée. Le chauffage de la lunette arrière s'arrête sinon automatiquement au bout de quelques minutes de fonctionnement.

Lorsque la tension de la batterie est trop basse, il est possible que le chauffage de la lunette arrière s'arrête.

#### Mise en marche et arrêt

- ▶ Réglez la touche de démarrage et d'arrêt sur la position  (> page 116).
- ▶ Actionnez la touche  vers le haut ou vers le bas.  
Le voyant situé au-dessus de la touche  s'allume ou s'éteint.

### Problèmes relatifs au chauffage de la lunette arrière

Problèmes	Causes et conséquences possibles et ► Solutions
Le chauffage de la lunette arrière s'est arrêté trop tôt ou ne peut pas être mis en marche.	La batterie n'est pas suffisamment chargée. ▶ Arrêtez les consommateurs qui ne sont pas indispensables (spots de lecture, éclairage intérieur ou chauffage de siège, par exemple). Dès que la batterie est suffisamment chargée, vous pouvez remettre le chauffage de la lunette arrière en marche.



### Mise en marche et arrêt du recyclage d'air

#### Remarques générales

En cas de mauvaises odeurs extérieures, vous pouvez aussi couper temporairement l'arrivée d'air frais par voie manuelle. Pendant ce temps, l'air intérieur est recyclé.

Les vitres risquent de se couvrir plus rapidement de buée lorsque vous mettez le recyclage d'air en marche, en particulier lorsque la température extérieure est basse. Pour que les vitres ne se couvrent pas de buée, ne mettez le recyclage d'air en marche que pour une courte durée.

#### Mise en marche et arrêt

- ▶ Réglez la touche de démarrage et d'arrêt sur la position  (> page 116).
- ▶ **Mise en marche** : actionnez la touche  vers le haut ou vers le bas.  
Le voyant situé au-dessus de la touche  s'allume.

Le recyclage d'air se met automatiquement en marche

- en cas de températures extérieures élevées
- dans les tunnels (uniquement sur les véhicules équipés d'un système de navigation)

Le voyant situé au-dessus de la touche  ne s'allume pas lorsque le recyclage d'air se met en marche automatiquement. De l'air frais est



mélangé à l'air recyclé au bout de 30 minutes environ.

► **Arrêt:** actionnez la touche  vers le haut ou vers le bas.

Le voyant situé au-dessus de la touche  s'éteint.

Le recyclage d'air s'arrête automatiquement

- au bout de 5 minutes environ lorsque la température extérieure est inférieure à 41 °F (5 °C) environ
- au bout de 5 minutes environ lorsque le refroidissement avec déshumidification de l'air est arrêté
- au bout de 30 minutes environ lorsque la température extérieure est supérieure à 41 °F (5 °C) et que la fonction de refroidissement avec déshumidification de l'air est activée

## Buses de ventilation

### Consignes de sécurité importantes

#### ATTENTION

L'air qui sort des buses de ventilation peut être très chaud ou très froid. A proximité immédiate des buses de ventilation, vous risquez des brûlures ou des engelures. Il y a risque de blessure.

Veillez toujours à ce que tous les occupants se tiennent à une distance suffisante des buses de ventilation. Réglez si nécessaire la répartition d'air de manière à ce que le flux d'air soit dirigé vers une autre partie de l'habitacle.

Pour garantir l'entrée d'air frais dans l'habitacle par l'intermédiaire des buses, tenez compte des remarques suivantes :

- Veillez à ce que les ouïes d'entrée d'air entre le capot et le pare-brise soient toujours débarrassées de tout dépôt, par exemple de glace, de neige ou de feuilles.
- Veillez à ce que, dans l'habitacle, les buses et les grilles d'aération soient toujours dégagées.

### Réglage des buses de ventilation

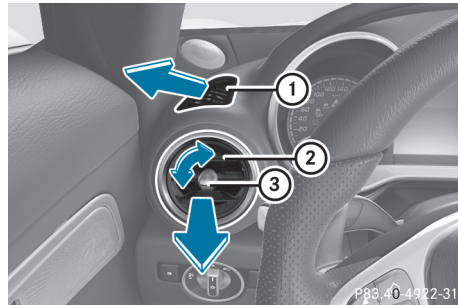

Buse latérale (exemple)

- ① Buse de dégivrage de la vitre latérale
- ② Buse latérale gauche
- ③ Molette de réglage de la buse latérale gauche

► **Ouverture et fermeture:** tournez la molette de réglage ③ vers la droite ou vers la gauche jusqu'en butée.

► **Réglage de la direction du flux d'air:** saisissez la buse latérale ② par la partie centrale et orientez-la vers le haut, le bas, la gauche ou la droite.

### Consignes de rodage

#### Consignes de sécurité importantes

Les capteurs de certains systèmes d'aide à la conduite et systèmes de sécurité active se réinitialisent automatiquement après une certaine distance parcourue (suite à la livraison du véhicule ou à une réparation). Les systèmes n'atteignent leur efficacité maximale qu'une fois le cycle d'initialisation achevé.

Des garnitures et des disques de frein neufs ou de rechange ne permettent d'obtenir un effet de freinage optimal qu'après plusieurs centaines de kilomètres. Vous devez donc compenser l'effet de freinage réduit par une pression accrue sur la pédale de frein.

#### Les 1 000 premiers miles (1 500 km)

Plus vous ménagerez le moteur au début, plus vous serez satisfait de ses performances par la suite.

- Parcourez par conséquent les 1 000 premiers miles (1 500 km) en faisant varier la vitesse et le régime moteur.
- Pour les 1 000 premiers miles (1 500 premiers km), sélectionnez de préférence le programme de conduite **C**.
- Au cours des 1 000 premiers miles (1 500 km), ne roulez pas à plus de 85 mph (140 km/h).
- Ne faites tourner le moteur au régime maximal de 4 500 tr/min que brièvement.
- Pendant cette période, évitez de solliciter trop fortement le moteur, en roulant à pleins gaz par exemple.
- Ne dépassez pas les  $\frac{2}{3}$  du régime moteur maximal autorisé pour chaque rapport.
- Montez à temps les rapports en mode manuel **M** et dans le programme de conduite manuel temporaire.
- N'utilisez pas le RACE START.
- Ne descendez pas les rapports manuellement pour freiner le véhicule.
- N'enfoncez pas, si possible, la pédale d'accélérateur au-delà du point de résistance (kick-down).

A partir de 1 000 miles (1 500 km), vous pouvez rouler progressivement à pleine vitesse et à des régimes plus élevés.

Tenez également compte de ces consignes de rodage lorsque le moteur ou des éléments de la chaîne cinématique ont été remplacés.

Respectez toujours les vitesses maximales autorisées.

### Conduite

#### Consignes de sécurité importantes

##### ATTENTION

Les objets éventuellement posés sur le plancher côté conducteur risquent d'entraver la course des pédales ou de bloquer une pédale si celle-ci est enfoncée. Cela compromet la sécurité de fonctionnement et la sécurité routière du véhicule. Il y a risque d'accident.

Rangez tous les objets en lieu sûr dans le véhicule afin d'éviter qu'ils ne se retrouvent sur le plancher côté conducteur. Fixez toujours les tapis de sol conformément aux prescriptions afin de ne pas entraver la course des pédales. N'utilisez pas de tapis de sol non fixés et ne superposez pas plusieurs tapis.

##### ATTENTION

L'utilisation des pédales peut être compromise si vous portez des chaussures inappropriées, par exemple

- des chaussures à semelle compensée
- des chaussures à talons hauts
- des pantoufles

Il y a risque d'accident.

Lorsque vous conduisez, portez toujours des chaussures appropriées afin de pouvoir utiliser les pédales en toute sécurité.

##### ATTENTION

Si vous coupez le contact pendant la marche, certaines fonctions importantes pour la sécurité ne seront pas disponibles ou ne le seront que de manière limitée. Cela peut concerner la direction assistée et l'assistance de freinage, par exemple. Vous devez alors fournir un effort beaucoup plus important pour diri-

ger et freiner le véhicule. Il y a risque d'accident.

Ne coupez pas le contact pendant la marche.

### ATTENTION

Si vous roulez alors que le frein de stationnement n'est pas complètement desserré, celui-ci risque de

- surchauffer et de provoquer un incendie
- ne plus assurer sa fonction de blocage

Il y a risque d'incendie et d'accident. Desserez complètement le frein de stationnement avant de prendre la route.

**!** Ne faites pas chauffer le moteur à l'arrêt. Démarrez immédiatement. Evitez de rouler à régime élevé et à pleins gaz tant que le moteur n'a pas atteint sa température de service.

Dans le cas des véhicules équipés d'une boîte de vitesses automatique, engagez les positions P et R uniquement lorsque le véhicule est à l'arrêt.

Si possible, ne faites pas patiner les roues motrices lorsque vous démarrez sur sol glissant. Sinon, vous risquez d'endommager la chaîne cinématique.

**!** Lorsque vous démarrez le moteur à froid et que la température de l'huile moteur est basse (inférieure à 32 °F) (0 °C), le régime maximal est limité afin de protéger le moteur. Pour ménager le moteur et prévenir tout désagrément au niveau du confort, évitez de conduire à pleins gaz lorsque le moteur est froid.

## Positions de la clé

### Touche de démarrage et d'arrêt

#### Remarques générales

Tous les véhicules sont dotés d'une touche de démarrage et d'arrêt.

La touche de démarrage et d'arrêt se trouve sur la console centrale et est éclairée lorsque le véhicule est déverrouillé.

La clé doit se trouver à l'intérieur du véhicule.

Si vous appuyez sur la touche de démarrage et d'arrêt plusieurs fois de suite, les différentes positions de la clé dans le contacteur d'allu-

mage sont simulées. Ce faisant, vous ne devez pas appuyer sur la pédale de frein.

Si vous appuyez sur la pédale de frein et pressez la touche de démarrage et d'arrêt, le moteur démarre immédiatement.

Une brève liaison radio entre le véhicule et la clé est établie pour vérifier s'il y a une clé valable dans le véhicule. Cela se produit par exemple au démarrage du moteur.

Si une clé se trouve dans le contacteur d'allumage, elle a priorité sur la fonction de démarrage KEYLESS-GO.

Pour démarrer le véhicule sans utilisation active de la clé,

- la clé doit se trouver à l'intérieur du véhicule
- le véhicule ne doit pas être verrouillé avec la clé ou avec la fonction KEYLESS-GO (▷ page 74)

Ne posez pas la clé

- à côté d'appareils électroniques, tels qu'un téléphone portable ou une autre clé
- à côté d'objets métalliques, tels que des pièces de monnaie ou des films métalliques
- dans des objets métalliques, tels qu'une valise en métal

Cela risque de compromettre le fonctionnement de la clé.

Si vous verrouillez le véhicule avec la télécommande de la clé ou avec la fonction KEYLESS-GO, après un court instant,

- vous ne pouvez plus mettre le contact à l'aide de la touche de démarrage et d'arrêt
- vous ne pouvez plus démarrer le moteur à l'aide de la touche de démarrage et d'arrêt jusqu'au prochain déverrouillage du véhicule

Si vous verrouillez le véhicule de manière centralisée avec la touche située sur la porte du conducteur (▷ page 80), vous pouvez toujours démarrer le moteur à l'aide de la touche de démarrage et d'arrêt.

Pour arrêter le moteur pendant la marche, appuyez pendant 3 secondes environ sur la touche de démarrage et d'arrêt. Cette fonction est indépendante de l'arrêt automatique du moteur avec la fonction ECO de démarrage et d'arrêt automatiques du moteur.

### Positions de la clé avec la touche de démarrage et d'arrêt

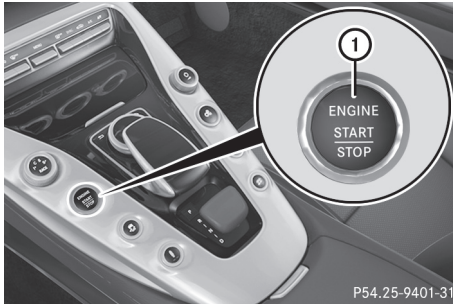

Tous les voyants du combiné d'instruments s'allument au moment où vous mettez le contact. Pour de plus amples informations si un voyant ne s'éteint pas après le démarrage du moteur ou s'allume pendant la marche, voir (► page 217).

Tant que la touche de démarrage et d'arrêt ① n'a pas été actionnée, l'électronique de bord se trouve dans la position qui correspond à « clé retirée ».

► **Etablissement de l'alimentation électrique :** appuyez 1 fois sur la touche de démarrage et d'arrêt ①.

L'alimentation électrique est établie. Vous pouvez mettre les essuie-glaces en marche, par exemple. Si vous appuyez 2 fois sur la touche de démarrage et d'arrêt ① à partir de cette position de la clé, l'alimentation électrique est à nouveau coupée.

► **Mise du contact :** appuyez 2 fois sur la touche de démarrage et d'arrêt ①. Le contact est mis.

Si vous appuyez 1 fois sur la touche de démarrage et d'arrêt ① à partir de cette position de la clé, le contact est à nouveau coupé.

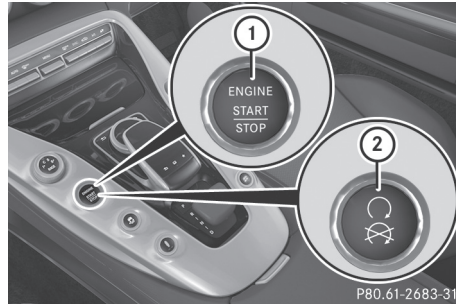

- ① Touche de démarrage et d'arrêt (Etats-Unis)
- ② Touche de démarrage et d'arrêt (Canada)

### Clé

Vous pouvez également démarrer le moteur en introduisant la clé dans le contacteur d'allumage.

Le contacteur d'allumage se trouve dans le bac de rangement arrière de la console centrale.

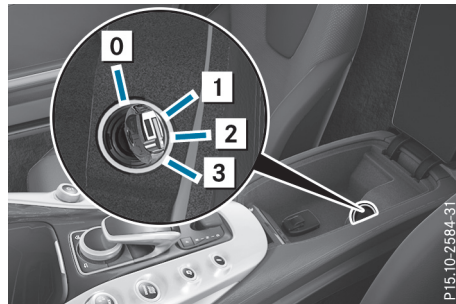

- 0 Retrait de la clé
- 1 Alimentation de certains consommateurs tels que les essuie-glaces
- 2 Contact (alimentation de tous les consommateurs) et position de marche
- 3 Démarrage du moteur

**i** Si la clé ne correspond pas au véhicule, il est tout de même possible de la tourner dans le contacteur d'allumage. Dans ce cas, le contact n'est pas mis. Le moteur ne peut pas être démarré.

## Démarrage du moteur

### Consignes de sécurité importantes

#### ATTENTION

Si vous laissez des enfants sans surveillance à l'intérieur du véhicule, ils pourraient

- ouvrir les portes et mettre en danger d'autres personnes ou usagers
- descendre du véhicule et se faire renverser
- utiliser les équipements du véhicule et se coincer, par exemple

En outre, les enfants peuvent mettre le véhicule en mouvement, par exemple en

- desserrant le frein de stationnement
- désengageant la position de stationnement **P** (véhicules équipés d'une boîte de vitesses automatique)
- démarrant le moteur

Il y a risque d'accident et de blessure.

Lorsque vous quittez le véhicule, prenez toujours la clé avec vous et verrouillez le véhicule. Ne laissez jamais des enfants ni des animaux sans surveillance à l'intérieur du véhicule. Conservez la clé hors de portée des enfants.

#### DANGER

Les moteurs thermiques dégagent des gaz d'échappement toxiques, tels que du monoxyde de carbone. L'inhalation de ces gaz d'échappement est nocive et entraîne une intoxication. Il y a danger de mort. Par conséquent, ne laissez jamais tourner le moteur dans un local fermé ne disposant pas d'une ventilation suffisante.

#### ATTENTION

Des matières inflammables dont la présence est due aux conditions environnementales ou à des animaux peuvent s'enflammer au contact des pièces chaudes du moteur ou du système d'échappement. Il y a risque d'incendie. Par conséquent, vérifiez régulièrement qu'aucun corps étranger inflammable ne se trouve

dans le compartiment moteur ou au niveau du système d'échappement.

### Remarques générales

Après un démarrage à froid, le catalyseur est préchauffé pendant une durée pouvant aller jusqu'à 30 secondes environ. Pendant ce temps, le bruit du moteur peut changer.

### Boîte de vitesses sport à 7 rapports AMG SPEEDSHIFT DCT

- ▶ Mettez la boîte de vitesses sur **P** (▷ page 124).  
L'indicateur de position de la boîte de vitesses sur le visuel multifonction indique **P** (▷ page 125).

Vous pouvez démarrer le moteur lorsque la boîte de vitesses se trouve en position **P** ou **N**.

### Processus de démarrage avec la touche de démarrage et d'arrêt

La touche de démarrage et d'arrêt vous permet de démarrer votre véhicule manuellement, sans insérer la clé dans le contacteur d'allumage. Il vous suffit pour cela de porter la clé sur vous. Le démarrage manuel du moteur est indépendant du démarrage automatique du moteur avec la fonction ECO de démarrage et d'arrêt automatiques du moteur.

Vous pouvez démarrer le moteur lorsqu'une clé valable se trouve à l'intérieur du véhicule. Lorsque vous quittez le véhicule, arrêtez le moteur et prenez toujours la clé avec vous, même pour une absence de courte durée. Respectez les consignes de sécurité importantes.

- ▶ Appuyez sur la pédale de frein et maintenez-la enfoncée.
- ▶ Appuyez 1 fois sur la touche de démarrage et d'arrêt (▷ page 115).  
Le moteur démarre.

### Processus de démarrage avec la clé

- ▶ Tournez la clé en position **3** (▷ page 116) dans le contacteur d'allumage, puis relâchez-la dès que le moteur tourne.

Si le moteur ne démarre pas :

- ▶ Retirez la clé du contacteur d'allumage.
- ▶ Réintroduisez la clé dans le contacteur d'allumage au bout de quelques instants.
- ▶ Tournez la clé en position **2** dans le contacteur d'allumage (▷ page 116).  
Tous les voyants du combiné d'instruments s'allument (▷ page 215).
- ▶ Tournez la clé en position **3** (▷ page 116) dans le contacteur d'allumage, puis relâchez-la dès que le moteur tourne.

### Démarrage du véhicule

#### Remarques générales

##### ATTENTION

Si le régime moteur est supérieur au régime de ralenti et que vous mettez alors la boîte de vitesses sur la position **D** ou **R**, le véhicule peut accélérer brutalement. Il y a risque d'accident.

Lors du passage de la boîte de vitesses sur la position **D** ou **R**, appuyez toujours fermement sur la pédale de frein et n'appuyez pas simultanément sur la pédale d'accélérateur.

Accélérez avec précaution au démarrage.

Le véhicule se verrouille automatiquement de manière centralisée une fois qu'il roule. Les boutons de condamnation des portes descendent.

Vous pouvez cependant ouvrir les portes de l'intérieur à tout moment.

Vous pouvez également désactiver le verrouillage automatique des portes (▷ page 80).

Vous ne pouvez faire passer la boîte de vitesses de la position **P** à la position souhaitée que si

- le moteur tourne et que
- vous appuyez sur la pédale de frein

Si vous n'appuyez pas sur la pédale de frein, vous pourrez déplacer le levier sélecteur E-SELECT, mais le verrou de stationnement restera activé.

Informations sur le desserrage automatique du frein de stationnement électrique (▷ page 137).

### Aide au démarrage en côte

L'aide au démarrage en côte facilite les démarrages en côte, en marche avant ou en marche arrière. Votre véhicule est maintenu à l'arrêt un court instant après que vous avez relâché la pédale de frein. Ainsi, vous disposez de suffisamment de temps pour passer à la pédale d'accélérateur et démarrer avant que le véhicule ne se mette à rouler.

##### ATTENTION

L'aide au démarrage en côte cesse après un court instant de freiner votre véhicule, qui peut alors se mettre à rouler. Il y a risque d'accident et de blessure.

Par conséquent, faites passer rapidement votre pied de la pédale de frein à la pédale d'accélérateur. Ne quittez jamais le véhicule lorsqu'il est immobilisé par l'aide au démarrage en côte.

L'aide au démarrage en côte n'est pas activée lorsque

- vous démarrez sur une route plane ou en descente
- la boîte de vitesses se trouve sur **N**
- le frein de stationnement électrique est serré
- l'ESP® est en panne

### Direction de l'essieu arrière

#### Remarques générales

En fonction de la vitesse, la direction de l'essieu arrière adapte le pincement des roues arrière à la position des roues avant. Combiné au braquage des roues avant, il en résulte une mobilité et une stabilité plus importantes par rapport aux véhicules sans direction de l'essieu arrière.

La direction de l'essieu arrière présente les caractéristiques suivantes :

- Le véhicule est plus facile à diriger et le diamètre de braquage est moins important, ce qui réduit l'effort à fournir lors des manœuvres de stationnement.
- La stabilité de marche est améliorée, par exemple dans les virages.
- La direction du véhicule est plus directe. Cela augmente la maîtrise du véhicule.



## Fonction ECO de démarrage et d'arrêt automatiques du moteur

### Introduction

Dans certaines conditions, la fonction ECO de démarrage et d'arrêt automatiques du moteur coupe automatiquement le moteur lorsque le véhicule s'arrête.

Le véhicule redémarre par démarrage automatique du moteur. La fonction ECO de démarrage et d'arrêt automatiques du moteur vous aide ainsi à réduire la consommation de carburant et les émissions de gaz d'échappement de votre véhicule.

### Consignes de sécurité importantes

#### ⚠ ATTENTION

Si le moteur a été arrêté automatiquement et que vous descendez du véhicule, il est redémarré automatiquement. Le véhicule peut se mettre à rouler. Il y a risque d'accident et de blessure.

Avant de quitter le véhicule, coupez toujours le contact et immobilisez le véhicule pour qu'il ne puisse pas se mettre à rouler.

### Remarques générales

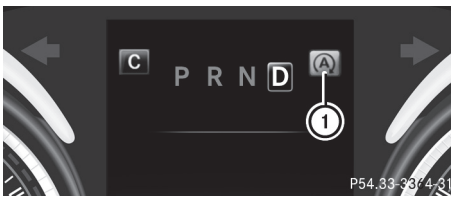

- ① Affichage de la fonction ECO de démarrage et d'arrêt automatiques du moteur

Lorsque le moteur a été arrêté automatiquement par la fonction ECO de démarrage et d'arrêt automatiques, le symbole ECO (A) apparaît sur le visuel multifonction.

La fonction ECO de démarrage et d'arrêt automatiques du moteur est disponible uniquement avec le programme de conduite C.

La fonction ECO de démarrage et d'arrêt automatiques du moteur est activée lorsque vous redémarrez le moteur avec la clé ou avec la touche de démarrage et d'arrêt. C'est le cas lorsque

- le contact a été coupé pendant plus de 4 heures
- la fonction ECO de démarrage et d'arrêt automatiques du moteur a été activée avant d'arrêter le moteur

### Arrêt automatique du moteur

La fonction ECO de démarrage et d'arrêt automatiques du moteur arrête automatiquement le moteur lorsque

- la fonction ECO de démarrage et d'arrêt automatiques du moteur est activée (▷ page 120) et que
- vous arrêtez le véhicule alors que le levier sélecteur se trouve sur **D**

La fonction ECO de démarrage et d'arrêt automatiques du moteur est opérationnelle lorsque, par exemple,

- le voyant de la touche ECO est allumé en vert
- la température extérieure et la pression atmosphérique se situent dans une plage adaptée au système
- la température du moteur et de la boîte de vitesses est suffisante pour que la fonction ECO de démarrage et d'arrêt automatiques du moteur puisse être utilisée
- la température réglée pour l'habitacle est atteinte
- la batterie est suffisamment chargée
- le système ne détecte pas de buée sur le pare-brise alors que le climatiseur est en marche
- le capot est fermé
- la porte du conducteur est fermée et le conducteur a bouclé sa ceinture

Tous les systèmes du véhicule restent activés pendant l'arrêt automatique du moteur.

Vous pouvez également activer la fonction HOLD lorsque le moteur a été arrêté automatiquement. Pendant la phase d'arrêt automatique, vous n'avez alors plus besoin d'appuyer sur la pédale de frein. Si vous appuyez sur la pédale d'accélérateur, le moteur démarre automatiquement et le freinage exercé par la fonction HOLD n'est plus actif.



### Démarrage automatique du moteur

Le moteur est démarré automatiquement lorsque

- vous désactivez la fonction ECO de démarrage et d'arrêt automatiques du moteur par l'intermédiaire de la touche ECO
- vous sélectionnez le programme de conduite **RACE, S+** ou **S** (▷ page 122)
- vous activez le mode manuel **M** (▷ page 128)
- vous relâchez la pédale de frein alors que la boîte de vitesses est en position **D** et que la fonction HOLD n'est pas activée
- vous appuyez sur la pédale d'accélérateur
- vous engagez la marche arrière **R**
- vous quittez la position **P**
- vous détachez votre ceinture ou ouvrez la porte du conducteur
- le véhicule se met à rouler
- le système de freinage l'exige
- la température dans l'habitacle se trouve en dehors de la plage réglée
- le système détecte de la buée sur le pare-brise alors que le climatiseur est en marche
- l'état de charge de la batterie est trop faible

Le moteur n'est pas démarré en cas de passage en position **P**.

### Désactivation et activation de la fonction ECO de démarrage et d'arrêt automatiques du moteur



- ▶ **Désactivation** : appuyez sur la touche ECO ①.  
Le voyant ② s'éteint.
- ▶ **Activation** : appuyez sur la touche ECO ①.  
Le voyant ② s'allume.

Lorsque le voyant ② est éteint, cela signifie que la fonction ECO de démarrage et d'arrêt automatiques du moteur a été désactivée manuellement ou est désactivée en raison d'un dysfonctionnement. Le moteur ne s'arrête plus automatiquement à l'arrêt du véhicule.

La fonction ECO de démarrage et d'arrêt automatiques du moteur est désactivée lorsque

- vous sélectionnez le programme de conduite **RACE, S+** ou **S** (▷ page 122)
- vous activez le mode manuel **M** (▷ page 128)

### Système d'échappement sport AMG

Les différentes positions du clapet d'échappement vous permettent de choisir parmi plusieurs niveaux sonores du système d'échappement sport AMG.

Le niveau sonore le plus bas est réglé à chaque fois que vous redémarrez le moteur avec la clé ou avec la touche de démarrage et d'arrêt.



Réglage du volume sonore souhaité :

- ▶ Appuyez sur la touche ①.  
Si vous avez sélectionné le niveau sonore le plus élevé, le voyant ② s'allume.

Vous pouvez également régler les positions du clapet d'échappement avec

- Sélecteur DYNAMIC SELECT (▷ page 122)
- Système multimédia

### Problèmes relatifs au moteur

Problèmes	Causes et conséquences possibles et ► Solutions
Le moteur ne démarre pas.	<p>La fonction HOLD ou l'assistant de régulation de distance DISTRONIC actif sont activés.</p> <ul style="list-style-type: none"> <li>► Désactivez la fonction HOLD (▷ page 154) ou l'assistant de régulation de distance DISTRONIC actif (▷ page 150).</li> <li>► Redémarrez le moteur (▷ page 117).</li> </ul>
Le moteur ne démarre pas. Vous pouvez entendre le bruit du démarreur.	<ul style="list-style-type: none"> <li>• L'électronique du moteur est en panne.</li> <li>• L'alimentation en carburant est en panne.</li> </ul> <p>Avant d'effectuer une nouvelle tentative de démarrage :</p> <ul style="list-style-type: none"> <li>► Appuyez sur la touche de démarrage et d'arrêt autant de fois qu'il est nécessaire pour que tous les voyants qui se trouvent sur le combiné d'instruments soient éteints.</li> </ul> <p>ou</p> <ul style="list-style-type: none"> <li>► Ramenez la clé en position <b>0</b> dans le contacteur d'allumage.</li> <li>► Redémarrez le moteur (▷ page 117). Veillez cependant à ne pas décharger la batterie par des tentatives longues et répétées.</li> </ul> <p>Si le moteur ne démarre toujours pas après plusieurs tentatives :</p> <ul style="list-style-type: none"> <li>► Prenez contact avec un atelier qualifié.</li> </ul>
Le moteur ne démarre pas. Vous n'entendez pas le démarreur tourner.	<p>La tension de bord est trop basse (tension de la batterie trop faible ou batterie déchargée).</p> <ul style="list-style-type: none"> <li>► Essayez l'aide au démarrage (▷ page 281).</li> </ul> <p>Si le moteur ne démarre toujours pas avec l'aide au démarrage :</p> <ul style="list-style-type: none"> <li>► Prenez contact avec un atelier qualifié.</li> </ul> <p>Le démarreur a été soumis à une contrainte thermique trop élevée.</p> <ul style="list-style-type: none"> <li>► Redémarrez le moteur (▷ page 117).</li> </ul> <p>Si le moteur ne démarre toujours pas :</p> <ul style="list-style-type: none"> <li>► Prenez contact avec un atelier qualifié.</li> </ul>

Problèmes	Causes et conséquences possibles et ► Solutions
Le moteur tourne irrégulièrement et a des ratés d'allumage.	<p>L'électronique du moteur ou un élément mécanique de la gestion moteur est en panne.</p> <ul style="list-style-type: none"> <li>► N'accélérez que faiblement. Sinon, du carburant non brûlé peut parvenir au catalyseur et l'endommager.</li> <li>► Faites immédiatement éliminer la cause du problème par un atelier qualifié.</li> </ul>
L'indicateur de température du liquide de refroidissement affiche une température supérieure à 248 °F (120 °C).	<p>Le niveau du liquide de refroidissement est trop bas. Le liquide de refroidissement est trop chaud et le moteur n'est pas suffisamment refroidi.</p> <ul style="list-style-type: none"> <li>► Arrêtez le véhicule dès que possible et laissez le moteur et le liquide de refroidissement refroidir.</li> <li>► Contrôlez le niveau du liquide de refroidissement (► page 261). Tenez compte pour cela des avertissements et faites l'appoint de liquide de refroidissement si nécessaire.</li> </ul>

## Sélecteur DYNAMIC SELECT

### Informations générales

Le sélecteur DYNAMIC SELECT vous permet de sélectionner un programme de conduite.

#### Programmes de conduite disponibles :

<b>C</b> Comfort	Réglages du moteur et de la boîte de vitesses privilégiant le confort et l'économie de carburant
<b>S</b> Sport	Réglages du moteur et de la boîte de vitesses privilégiant une conduite sportive
<b>S+</b> Sport Plus	Réglages du moteur et de la boîte de vitesses privilégiant une conduite particulièrement sportive
<b>RACE</b> (AMG GT S et AMG GT C)	Sportivité maximale et réglages du moteur et de la boîte de vitesses convenant pour une conduite sur circuit automobile
<b>I</b> Individual	Réglage personnalisé

Le programme de conduite **C** est recommandé en ville et dans les encombrements.

Selon le programme de conduite sélectionné, les caractéristiques suivantes du véhicule sont modifiées :

- l'entraînement (gestion moteur)
- la gestion de la boîte de vitesses
- l'ESP® (► page 68)
- le train de roulement (► page 156)
- la position du clapet d'échappement (► page 120)
- la disponibilité de la fonction ECO de démarrage et d'arrêt automatiques du moteur (► page 119)
- la disponibilité du mode croisière (► page 127)

Pour de plus amples informations sur les caractéristiques des programmes de conduite automatiques, voir (► page 128).

Dans le programme de conduite **I**, vous pouvez en outre configurer vous-même une caractéristique du véhicule à l'aide du système multimédia. Vous trouverez de plus amples informations dans la notice d'utilisation numérique.

Le programme de conduite **C** est activé à chaque fois que vous redémarrez le moteur avec la clé ou avec la touche de démarrage et d'arrêt. Pour de plus amples informations sur le démarrage du moteur, voir (► page 117).

## Sélection du programme de conduite



- ▶ Tournez le sélecteur DYNAMIC SELECT ① jusqu'à ce que le programme de conduite souhaité soit sélectionné.

Le programme de conduite sélectionné est affiché sur le visuel multifonction. Au bout de 5 secondes, le programme de conduite sélectionné disparaît et le symbole correspondant au programme de conduite sélectionné apparaît.

Le programme de conduite actuel est indiqué en rouge sur le sélecteur DYNAMIC SELECT ①.

En outre, les réglages actuels du programme de conduite sont affichés sur le visuel du système multimédia.

## Réglages supplémentaires

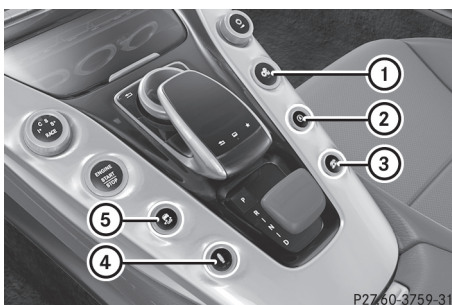

- ① Mode manuel (▷ page 130)
- ② Fonction ECO de démarrage et d'arrêt automatiques du moteur (▷ page 119)
- ③ Position du clapet d'échappement (▷ page 120)
- ④ Suspension (▷ page 156)
- ⑤ ESP® (▷ page 68)

Lorsque vous appuyez sur l'une des touches ① à ⑤, le réglage correspondant est sélectionné. Le réglage du sélecteur DYNAMIC SELECT est remplacé.

Le réglage est conservé pour le mode manuel et l'ESP® même si vous sélectionnez ensuite le programme de conduite **RACE** (AMG GT S et AMG GT C), **S+**, **S** ou **C** avec le sélecteur DYNAMIC SELECT.

Lorsque vous sélectionnez le programme de conduite **I**, toutes les caractéristiques qui y sont mémorisées sont reprises. Cela est également le cas si vous avez appuyé auparavant sur l'une des touches ① à ⑤. Si vous changez ensuite de programme de conduite avec le sélecteur DYNAMIC SELECT, le réglage standard du programme de conduite est sélectionné.

## Boîte de vitesses sport à 7 rapports AMG SPEEDSHIFT DCT

## Consignes de sécurité importantes

## ⚠ ATTENTION

Si le régime moteur est supérieur au régime de ralenti et que vous mettez alors la boîte de vitesses sur la position **D** ou **R**, le véhicule peut accélérer brutalement. Il y a risque d'accident.

Lors du passage de la boîte de vitesses sur la position **D** ou **R**, appuyez toujours fermement sur la pédale de frein et n'appuyez pas simultanément sur la pédale d'accélérateur.

## ⚠ ATTENTION

Lorsque vous arrêtez le moteur, la boîte de vitesses passe au point mort **N**. Le véhicule peut se mettre à rouler. Il y a risque d'accident.

Après avoir arrêté le moteur, mettez la boîte de vitesses sur **P**. Le frein de stationnement vous permet d'immobiliser le véhicule à l'arrêt.

### Levier sélecteur E-SELECT

#### Remarques générales

! Lorsque le régime moteur est trop élevé ou que le véhicule est en mouvement, ne faites pas passer la boîte de vitesses directement de **D** à **R**, de **R** à **D** ou directement à **P**. N'ouvrez pas la porte du conducteur pendant la marche. Sinon, lorsque vous roulez à faible vitesse alors que la boîte de vitesses se trouve sur **D** ou **R**, la boîte de vitesses passe automatiquement dans la position de stationnement **P**.

La boîte de vitesses pourrait être endommagée.

! Vous ne pouvez engager un rapport ou quitter la position de stationnement **P** que lorsque le moteur tourne.

Le levier sélecteur E-SELECT revient toujours en position initiale.

La position actuelle de la boîte de vitesses **P**, **R**, **N** ou **D** apparaît sur l'indicateur de la boîte de vitesses qui se trouve sur le visuel multifonction.

#### Vue d'ensemble de la commande de boîte de vitesses

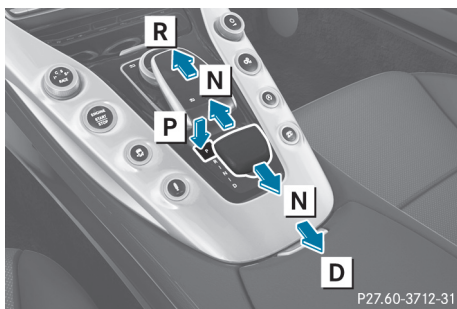

**P** Position de stationnement avec verrou de stationnement

**R** Marche arrière

**N** Point mort

**D** Position de marche

#### Passage dans la position de stationnement P



- ▶ Assurez-vous que le véhicule est à l'arrêt.
- ▶ Appuyez sur la pédale de frein et maintenez-la enfoncée.
- ▶ Appuyez sur la touche ① qui se trouve sur la console centrale.

Lorsque vous appuyez sur la pédale de frein et que vous actionnez le levier sélecteur E-SELECT vers l'avant ou vers l'arrière jusqu'au 1er point de résistance, vous quittez la position de stationnement **P**. La boîte de vitesses passe au point mort **N**.

#### Passage automatique dans la position de stationnement P

La boîte de vitesses passe automatiquement en position de stationnement **P** dans les cas suivants :

- Si vous coupez le moteur avec la touche de démarrage et d'arrêt et ouvrez la porte du conducteur ou du passager.
- Si vous retirez la clé du contacteur d'allumage.
- Si vous ouvrez la porte du conducteur lorsque vous roulez à faible vitesse alors que la boîte de vitesses se trouve sur **D** ou sur **R**.

Dans certaines conditions, la boîte de vitesses automatique passe automatiquement sur **P** lorsque la fonction HOLD ou l'assistant de régulation de distance DISTRONIC actif est activé. Tenez compte pour cela des remarques relatives à la fonction HOLD (> page 153) et à l'assistant de régulation de distance DISTRONIC actif (> page 149).

### Engagement de la marche arrière R

- ▶ Assurez-vous que le véhicule est à l'arrêt.
- ▶ Appuyez sur la pédale de frein et maintenez-la enfoncée.
- ▶ Actionnez le levier sélecteur E-SELECT vers l'avant au-delà du 1er point de résistance. La position **R** de la boîte de vitesses est engagée.

Lorsque vous engagez la marche arrière, le moteur démarre automatiquement (▷ page 120).

### Passage au point mort N

- ▶ Démarrez le moteur (▷ page 117).
- ▶ Assurez-vous que le véhicule est à l'arrêt.
- ▶ Appuyez sur la pédale de frein et maintenez-la enfoncée.
- ▶ Actionnez le levier sélecteur E-SELECT vers l'avant ou vers l'arrière (en fonction de la position actuelle de la boîte de vitesses) jusqu'au 1er point de résistance.

Si vous mettez le levier sélecteur E-SELECT sur **N** avant de couper le moteur, la boîte de vitesses reste sur **N** pendant 30 minutes environ. Si vous ouvrez la porte du conducteur ou du passager pendant cet intervalle de temps, la boîte de vitesses passe automatiquement en position de stationnement **P**.

Si la boîte de vitesses automatique doit être maintenue au point mort **N** (si vous passez le véhicule dans une station de lavage avec dispositif d'entraînement, par exemple) :

- ▶ Introduisez la clé dans le contacteur d'allumage.
- ▶ Mettez le contact.
- ▶ Appuyez sur la pédale de frein et maintenez-la enfoncée.
- ▶ Mettez la boîte de vitesses au point mort **N**.
- ▶ Relâchez la pédale de frein.
- ▶ Desserrez le frein de stationnement électrique.
- ▶ Coupez le contact.
- ▶ Tournez la clé en position **2** et laissez-la dans cette position dans le contacteur d'allumage.

Vous trouverez de plus amples informations sous « Station de lavage » (▷ page 265).

### Passage dans la position D de la boîte de vitesses

- ▶ Démarrez le moteur (▷ page 117).
- ▶ Assurez-vous que le véhicule est à l'arrêt.
- ▶ Appuyez sur la pédale de frein et maintenez-la enfoncée.
- ▶ Actionnez le levier sélecteur E-SELECT vers l'arrière au-delà du 1er point de résistance. La boîte de vitesses automatique passe sur **D**.

Lorsque vous arrêtez le véhicule alors que la boîte de vitesses se trouve en position **D**, la fonction ECO de démarrage et d'arrêt automatiques du moteur arrête automatiquement le moteur (▷ page 119).

### Indicateur de la boîte de vitesses et indicateur du programme de conduite

La position actuelle de la boîte de vitesses et le programme de conduite apparaissent sur le visuel multifonction.

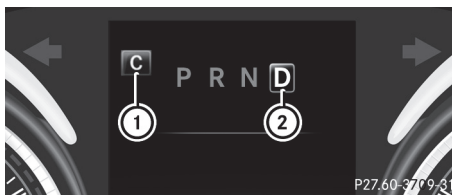

- ① Programme de conduite
- ② Position de la boîte de vitesses

En outre, la position actuelle de la boîte de vitesses est indiquée par les affichages figurant à côté du levier sélecteur E-SELECT.

Les affichages s'allument lorsque

- vous établissez l'alimentation électrique avec la touche de démarrage et d'arrêt (▷ page 115) ou que
- vous introduisez la clé dans le contacteur d'allumage (▷ page 116)

Les affichages s'éteignent lorsque

- vous coupez l'alimentation électrique avec la touche de démarrage et d'arrêt (▷ page 115) ou que
- vous retirez la clé du contacteur d'allumage (▷ page 116)

Si l'indicateur de la boîte de vitesses sur le visuel multifonction est en panne, vérifiez sur l'affi-



chage situé à côté du levier sélecteur E-SELECT que la position de la boîte de vitesses engagée est bien celle que vous avez souhaitée.

### Positions de la boîte de vitesses

**P**

#### Position de stationnement

Elle immobilise le véhicule à l'arrêt.

Mettez la boîte de vitesses sur **P** (▷ page 124) uniquement lorsque le véhicule est à l'arrêt. Le verrou de stationnement n'est pas destiné à servir de frein lorsque vous stationnez. Pour immobiliser le véhicule, serrez toujours le frein de stationnement électrique en plus d'activer le verrou de stationnement.

La boîte de vitesses automatique passe automatiquement sur **P** lorsque

- vous retirez la clé
- vous arrêtez le moteur alors que le levier sélecteur se trouve sur **R** ou sur **D** et que vous ouvrez la porte du conducteur ou celle du passager
- vous ouvrez la porte du conducteur lorsque vous roulez à faible vitesse alors que la boîte de vitesses se trouve sur **D** ou sur **R**

En cas de perturbation au niveau de l'électronique du véhicule, la boîte de vitesses peut être bloquée en position **P**. Faites immédiatement contrôler l'électronique du véhicule par un atelier qualifié.

**R**

#### Marche arrière

Mettez la boîte de vitesses sur **R** uniquement lorsque le véhicule est à l'arrêt.

**N**

#### Neutre – Point mort

Ne mettez pas la boîte de vitesses automatique sur **N** pendant la marche. Sinon, vous pourriez l'endommager.

Le moteur ne transmet aucune force aux roues motrices.

En desserrant les freins, vous pouvez déplacer le véhicule, par exemple le pousser ou le remorquer.

Lorsque l'ESP® est désactivé ou en panne, mettez la boîte de vitesses sur **N** si le véhicule menace de déraquer (sur une chaussée glissante, par exemple).

Si vous coupez le moteur avec la clé ou avec la touche de démarrage et d'arrêt, la boîte de vitesses automatique passe automatiquement au point mort **N**.

**!** Si le véhicule roule au ralenti **N**, cela risque de provoquer des dommages au niveau de la transmission de la force motrice.

**D**

#### Drive – Marche avant

Dans les programmes de conduite automatiques, la boîte de vitesses automatique passe automatiquement les rapports (▷ page 128). Tous les rapports de marche avant sont disponibles.

### Recommandations pour la conduite

#### Changement de rapport

Lorsque la boîte de vitesses automatique se trouve sur **D**, elle engage automatiquement le rapport approprié. Cela dépend

- du programme de conduite sélectionné (▷ page 122)
- de la position de la pédale d'accélérateur
- de la vitesse du véhicule



### Position de la pédale d'accélérateur

Le style de conduite influence le comportement de la boîte de vitesses automatique :

- Faible accélération : montée des rapports avancée
- Forte accélération : montée des rapports retardée

Si vous adoptez un style de conduite dynamique, caractérisé par de fortes accélérations longitudinales et transversales, les points de passage des rapports sont décalés si bien que les changements de rapports sont effectués à des régimes plus élevés.

### Double débrayage

Le double débrayage est actif dans tous les programmes pour la descente des rapports. Le double débrayage minimise les réactions de changement de charge, se prêtant parfaitement à une conduite sportive. L'acoustique du double débrayage varie en fonction du programme de conduite.

### Kickdown

Utilisez le kickdown pour bénéficier d'une accélération maximale :

- ▶ Dans les programmes de conduite automatiques, enfoncez la pédale d'accélérateur au-delà du point de résistance.

La boîte de vitesses automatique engage, en fonction du régime moteur et du programme de conduite sélectionné, le plus petit rapport à partir duquel il est possible d'obtenir une accélération optimale.

- ▶ Lorsque vous avez atteint la vitesse souhaitée, diminuez la pression sur la pédale d'accélérateur.

La boîte de vitesses automatique monte de nouveau les rapports.

Si vous avez sélectionné le mode manuel **M**, le kickdown n'est pas opérationnel.

### Dégagement du véhicule

Pour dégager un véhicule enlisé dans la boue ou la neige, il peut être utile d'effectuer des mouvements de va-et-vient avec le véhicule. Pour cela, commutuez constamment entre les positions **D** et **R**.

La gestion de la boîte de vitesses du véhicule limite la commutation entre les positions **D** et **R** à une vitesse maximale de 5 mph (9 km/h). Pour commuter entre les positions **D** et **R**, déplacez le levier sélecteur E-SELECT vers le haut et vers le bas au-delà du point de résistance.

### Mode croisière

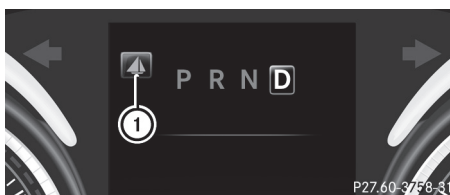

Le mode croisière présente les caractéristiques suivantes :

- Le moteur thermique est désaccouplé de la chaîne cinématique.
- Le régime moteur correspond au régime de ralenti.
- Le symbole **C** disparaît du visual multifonction et le symbole ① apparaît (▷ page 125).

Dans le programme de conduite **C**, vous pouvez activer ou désactiver le mode croisière par l'intermédiaire de la touche ECO (▷ page 120).

Le mode croisière peut être activé si les conditions suivantes sont remplies :

- La vitesse se situe dans une plage adaptée.
- Le tracé de la route est approprié (pas de montées ou de descentes à forte déclivité, par exemple).
- La pédale d'accélérateur n'est pas actionnée.

Le mode croisière est désactivé si les conditions suivantes sont remplies :

- Vous appuyez sur la pédale d'accélérateur.
- Vous appuyez sur la pédale de frein.
- Vous mettez la boîte de vitesses sur une autre position à l'aide du levier sélecteur E-SELECT (▷ page 124).
- Vous sélectionnez le programme de conduite **RACE** (AMG GT S et AMG GT C), **S+** ou **S** (▷ page 122).
- Vous activez le mode manuel **M** (▷ page 128).
- Vous quittez la plage de vitesse adaptée.

**i** Si, dans le programme de conduite **I**, vous avez sélectionné le réglage « Comfort » pour l'entraînement (gestion moteur), vous pouvez également activer le mode croisière. Vous trouverez de plus amples informations dans la notice d'utilisation numérique.

### Touche M



► Appuyez sur la touche **M** ①. Le voyant ② s'allume. La lettre **M** apparaît sur le visuel multifonction. Le mode manuel **M** est activé.

**M** Manuel

Changement de rapport manuel permanent

Pour de plus amples informations sur le mode manuel **M**, voir (▷ page 130).

En plus du mode manuel **M**, vous disposez également du programme de conduite manuel temporaire (▷ page 129).

Le programme de conduite **C** est activé à chaque fois que vous redémarrez le moteur avec la clé ou avec la touche de démarrage et d'arrêt. Pour de plus amples informations sur le démarrage du moteur, voir (▷ page 117).

### Palettes de changement de rapport au volant

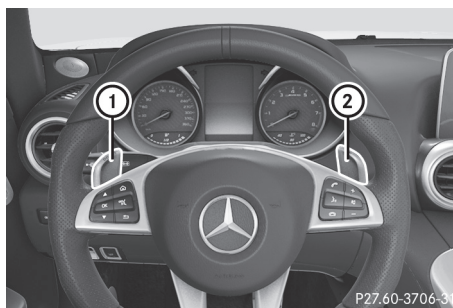

Vous pouvez utiliser les palettes de changement de rapport au volant ① et ② pour

- activer le programme de conduite manuel temporaire dans les programmes de conduite automatiques et changer vous-même de rapport (▷ page 129)
- changer vous-même de rapport en mode manuel **M** (▷ page 130)
- activer le RACE START (▷ page 155)

### Programme de conduite automatique

#### Programme de conduite **C** (Comfort)

Le programme de conduite **C** présente les caractéristiques suivantes :

- Le comportement routier du véhicule est confortable et économique.
- Le véhicule démarre plus doucement en marche avant comme en marche arrière, sauf à pleins gaz.
- La stabilité de marche du véhicule (sur chaussée glissante, par exemple) est améliorée.
- Consommation de carburant optimale grâce au passage précoce des rapports par la boîte de vitesses automatique. Les régimes moteur sont plus faibles et les roues ont moins tendance à patiner.
- Le mode croisière est disponible.
- La fonction ECO de démarrage et d'arrêt automatiques du moteur est disponible.

### Programme de conduite S (Sport)

Le programme de conduite **S** présente les caractéristiques suivantes :

- Le comportement routier du véhicule est sportif.
- La boîte de vitesses automatique monte les rapports plus tard. Le passage tardif des rapports par la boîte de vitesses automatique peut entraîner une consommation de carburant plus élevée.
- Le train de roulement présente un réglage ferme de la suspension et de l'amortissement.
- Le mode croisière n'est pas disponible.
- La fonction ECO de démarrage et d'arrêt automatiques du moteur n'est pas disponible.
- Si, après une phase de conduite dynamique, la pédale d'accélérateur reste pendant un certain temps dans la même position, la boîte de vitesses engage un rapport supérieur. Cela permet d'optimiser la consommation de carburant.

### Programme de conduite S+ (Sport Plus)

Le programme de conduite **S+** présente les caractéristiques suivantes :

- Le comportement routier du véhicule est particulièrement sportif.
- La boîte de vitesses automatique monte les rapports plus tard. Le passage tardif des rapports par la boîte de vitesses automatique peut entraîner une consommation de carburant plus élevée.
- Le train de roulement présente un réglage particulièrement ferme de la suspension et de l'amortissement.
- Le mode croisière n'est pas disponible.
- La fonction ECO de démarrage et d'arrêt automatiques du moteur n'est pas disponible.
- Si, après une phase de conduite dynamique, la pédale d'accélérateur reste pendant un certain temps dans la même position, la boîte de vitesses engage un rapport supérieur. Cela permet d'optimiser la consommation de carburant.

### Programme de conduite I (Individual)

Dans le programme de conduite **I**, vous pouvez définir vous-même les caractéristiques suivantes du programme de conduite :

- l'entraînement (gestion moteur)
- la gestion de la boîte de vitesses
- l'ESP® (▷ page 68)
- le train de roulement (▷ page 156)
- la position du clapet d'échappement (▷ page 120)

Pour de plus amples informations sur la configuration du programme de conduite **I** avec le système multimédia, voir la notice d'utilisation numérique.

### Programme de conduite manuel temporaire

#### Remarques générales

Dans ce programme de conduite, vous pouvez changer brièvement de rapport en utilisant les palettes de changement de rapport au volant. La boîte de vitesses doit pour cela se trouver sur **D**.

Vous pouvez activer le programme de conduite manuel temporaire dans les programmes de conduite automatiques. Les temps de passage des rapports dépendent du programme de conduite automatique qui était activé auparavant.

En plus de ce programme de conduite manuel temporaire, vous disposez également du mode manuel **M** (▷ page 130).

#### Activation

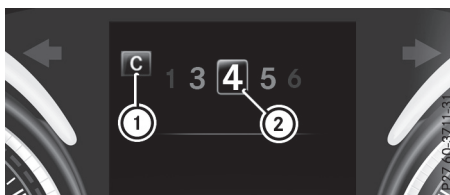

- ▶ Mettez la boîte de vitesses sur **D**.
- ▶ Tirez la palette gauche ou droite qui se trouve sur le volant (▷ page 128).  
Le programme de conduite manuel temporaire est activé. Le dernier programme de conduite automatique activé ① et le rapport sélectionné ② apparaissent sur le visuel multifonction.

### Passage des rapports

Si vous tirez la palette gauche ou droite qui se trouve sur le volant, la boîte de vitesses automatique passe dans le programme de conduite manuel temporaire pendant une durée limitée. Dans la mesure où un changement de rapport est permis, la boîte de vitesses automatique engage aussitôt, en fonction de la palette que vous tirez, le rapport immédiatement inférieur ou supérieur.

- **Montée des rapports:** tirez la palette droite qui se trouve sur le volant (> page 128). La boîte de vitesses automatique engage le rapport immédiatement supérieur.

Si le régime moteur maximal pour le rapport actuellement engagé est atteint et si vous continuez d'accélérer, la boîte de vitesses automatique engage automatiquement un rapport supérieur afin de ne pas endommager le moteur.

A très bas régime, la boîte de vitesses automatique n'engage plus le rapport immédiatement supérieur.

- **Descente des rapports:** tirez la palette gauche qui se trouve sur le volant (> page 128). La boîte de vitesses automatique engage le rapport immédiatement inférieur.

Si le régime moteur maximal risque d'être dépassé en cas de passage à un rapport inférieur, la boîte de vitesses automatique ne descend pas les rapports afin de ne pas endommager le moteur.

En cas de décélération, la descente des rapports s'effectue automatiquement.

En cas de kickdown, la boîte de vitesses automatique engage automatiquement un rapport inférieur.

### Désactivation

Lorsque le programme de conduite manuel temporaire est activé, il le reste pendant un certain temps. Dans certaines conditions, cette durée minimale est prolongée, par exemple en cas d'accélération transversale, pendant une phase de poussée ou lorsque vous roulez sur un terrain à forte déclivité.

Lorsque le programme de conduite manuel temporaire est désactivé, la boîte de vitesses automatique passe dans le dernier programme de conduite automatique activé.

Vous pouvez également désactiver vous-même le programme de conduite manuel temporaire :

- Tirez la palette droite qui se trouve sur le volant et maintenez-la tirée (> page 128).
- ou
- Changez de programme de conduite avec le sélecteur DYNAMIC SELECT (> page 122). Le programme de conduite manuel temporaire est désactivé. La boîte de vitesses automatique passe dans le programme de conduite automatique qui était activé auparavant.

### Mode manuel

#### Remarques générales

Dans le mode manuel **M**, vous pouvez changer vous-même de rapport en permanence en utilisant les palettes de changement de rapport au volant. La boîte de vitesses doit pour cela se trouver sur **[D]**.

Les temps de passage des rapports dépendent du programme de conduite automatique qui était activé auparavant.

La boîte de vitesses descend automatiquement les rapports uniquement lorsque le régime moteur est faible (en fonction du rapport engagé).

En plus du mode manuel **M**, vous disposez également du programme de conduite manuel temporaire (> page 129).

#### Activation

Avec le mode manuel **M**, vous pouvez changer vous-même de rapport en utilisant les palettes qui se trouvent sur le volant lorsque la boîte de vitesses se trouve sur **[D]**. Le programme de conduite sélectionné et le rapport engagé apparaissent sur le visuel multifonction.

- Appuyez sur la touche **M** (> page 128). **M** apparaît sur le visuel multifonction et le voyant incorporé à la touche **M** s'allume.

### Recommandation de changement de rapport

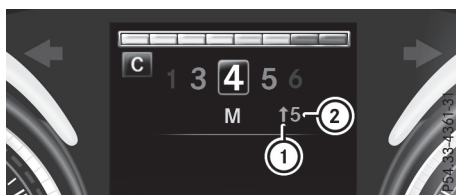

Les recommandations de changement de rapport vous aident à adopter un style de conduite économe. Le rapport recommandé apparaît sur le visuel multifonction.

- ▶ Engagez le rapport indiqué ② lorsque la recommandation de changement de rapport correspondante ① apparaît sur le visuel multifonction du combiné d'instruments.

### Indicateur d'impossibilité de changement de rapport



Vous ne pouvez pas descendre ni monter les rapports avec les palettes qui se trouvent sur le volant si cela entraîne un régime moteur trop élevé ou trop bas. Si, dans ce cas, vous tirez la palette gauche ou droite, les segments ① s'allument brièvement en rouge.

### Descente des rapports

- ▶ Tirez la palette gauche qui se trouve sur le volant (> page 128). Dans la mesure où un changement de rapport est permis, la boîte de vitesses automatique engage le rapport immédiatement inférieur.
- ▶ **Accélération maximale:** tirez la palette gauche qui se trouve sur le volant jusqu'à ce que la boîte de vitesses enclenche le rapport optimal en fonction de la vitesse.

Si vous ralentissez ou si vous arrêtez le véhicule sans descendre les rapports, la boîte de vitesses automatique engage automatiquement un rapport inférieur.

### Désactivation

- ▶ Appuyez sur la touche M (> page 128). Le voyant incorporé à la touche M s'éteint.

### Programme de conduite RACE (AMG GT S et AMG GT C)

Le programme de conduite RACE est conçu pour gérer le passage des rapports et les régimes moteur de manière à obtenir une puissance maximale. Pour une utilisation optimale du programme de conduite RACE, le moteur et la boîte de vitesses doivent avoir atteint leur température de service (> page 183). Utilisez le programme de conduite RACE sur des circuits délimités.

Le programme de conduite **RACE** présente les caractéristiques suivantes :

- Le comportement routier du véhicule convient pour une conduite sur circuit automobile.
- Tous les systèmes du véhicule sont conçus pour une sportivité maximale.
- La boîte de vitesses monte les rapports plus tard ou les descend plus tôt afin d'obtenir une puissance optimale.
- Le visuel multifonction affiche le programme manuel de changement de rapport sans indicateur de montée des rapports (> page 129).
- Les recommandations de changement de rapport vous permettent de ménager les organes du véhicule lors de leur mise en température et vous aident à adopter un style de conduite économe (> page 130). Vous pouvez à tout moment suivre les recommandations de changement de rapport en effectuant le changement de rapport correspondant à l'aide des palettes de changement de rapport au volant. A partir des recommandations de changement de rapport, vous pouvez à tout moment modifier l'état de fonctionnement de la chaîne cinématique et du moteur à l'aide des palettes de changement de rapport au volant afin d'optimiser leur rendement.
- Si vous avez sélectionné un rapport manuellement, celui-ci reste sélectionné tant que vous ne soumettez pas le véhicule à une accélération ou à une décélération importante.
- Si vous ne suivez pas les recommandations de changement de rapport, la consommation de carburant peut augmenter en raison des changements de rapport automatiques.

- Le train de roulement présente un réglage particulièrement ferme de la suspension et de l'amortissement.
- Les temps de passage des rapports et de réponse de la boîte de vitesses sont nettement plus courts et les passages des rapports plus fermes. C'est le cas notamment lors de la montée des rapports. Le changement de rapports est extrêmement dynamique en combinaison avec le moteur à haut régime.
- Le mode croisière n'est pas disponible.
- La fonction ECO de démarrage et d'arrêt automatiques du moteur n'est pas disponible.

### Problèmes relatifs à la boîte de vitesses

Problèmes	Causes et conséquences possibles et ► Solutions
Les rapports passent difficilement.	La boîte de vitesses présente un dysfonctionnement. La boîte de vitesses ne peut plus engager le prochain rapport. ► Faites immédiatement contrôler la boîte de vitesses par un atelier qualifié.
Le véhicule a moins de reprise que d'habitude. La boîte de vitesses ne passe plus tous les rapports.	Une demi-boîte est défectueuse. Le confort de passage des rapports est limité. ► Faites immédiatement contrôler la boîte de vitesses par un atelier qualifié.

### Ravitaillement en carburant

#### Consignes de sécurité importantes

##### ATTENTION

Les carburants sont facilement inflammables. En cas de manipulation incorrecte du carburant, il y a risque d'incendie et d'explosion. Évitez impérativement d'approcher un feu ou une flamme nue, de fumer ou de provoquer des étincelles. Avant de ravitailler le véhicule, coupez le contact et, le cas échéant, arrêtez le chauffage additionnel.

##### ATTENTION

Les carburants sont toxiques et dangereux pour la santé. Il y a risque de blessure. Évitez impérativement que du carburant n'entre en contact avec la peau, les yeux ou les vêtements ou qu'il ne soit ingéré. N'inhalez pas les vapeurs de carburant. Conservez les carburants hors de portée des enfants.

En cas de contact avec du carburant, tenez compte des remarques suivantes :

- En cas de contact avec la peau, rincez immédiatement le carburant avec de l'eau et du savon.
- Si le carburant est entré en contact avec les yeux, rincez immédiatement et soigneusement à l'eau claire. Consultez immédiatement un médecin.
- En cas d'ingestion, consultez immédiatement un médecin. Ne provoquez pas de vomissements.
- Changez immédiatement de vêtements s'ils ont été souillés par du carburant.

##### ATTENTION

L'accumulation d'électricité statique peut provoquer des étincelles et enflammer les vapeurs de carburant. Il y a risque d'incendie et d'explosion !

Touchez la carrosserie métallique du véhicule avant d'ouvrir le bouchon du réservoir ou de toucher le pistolet. Cela permet d'éliminer



toute accumulation d'électricité statique éventuelle.

Ne remontez pas à bord du véhicule pendant le ravitaillement. Vous risqueriez de vous charger à nouveau en électricité statique.

Ne remontez pas à bord du véhicule pendant le ravitaillement. Vous risqueriez de vous charger à nouveau en électricité statique.

**!** Ne ravitaillez pas un véhicule équipé d'un moteur à essence avec du gazole. Ne mettez pas le contact si vous avez ravitaillé le véhicule par erreur avec un mauvais carburant. Sinon, celui-ci pourrait passer dans le système d'alimentation en carburant. De petites quantités du mauvais carburant suffisent pour endommager le système d'alimentation en carburant et le moteur. Prenez contact avec un atelier qualifié et faites vidanger entièrement le réservoir ainsi que les conduites de carburant.

**!** Si vous remplissez trop le réservoir de carburant, vous risquez d'endommager le système d'alimentation en carburant.

**!** Veillez à ne pas répandre de carburant sur les surfaces peintes. Sinon, vous risquez d'endommager la peinture.

**!** Utilisez un filtre lorsque vous faites l'appoint de carburant avec un jerrycan. Sinon, des particules provenant du jerrycan risquent de boucher les conduites de carburant et/ou le système d'injection.

Si vous remplissez trop le réservoir de carburant, du carburant peut gicler lorsque vous retirez le pistolet.

Pour de plus amples informations sur le carburant et la qualité du carburant, voir (▷ page 317).

## Ravitaillement en carburant

### Informations générales

Respectez les consignes de sécurité importantes (▷ page 132).

Lorsque vous déverrouillez ou verrouillez le véhicule de l'extérieur, la trappe du réservoir est également déverrouillée ou verrouillée.

La position du bouchon du réservoir est signalée sur le combiné d'instruments par le symbole

. La flèche située à côté de la pompe indique le côté du véhicule.

### Ouverture de la trappe du réservoir

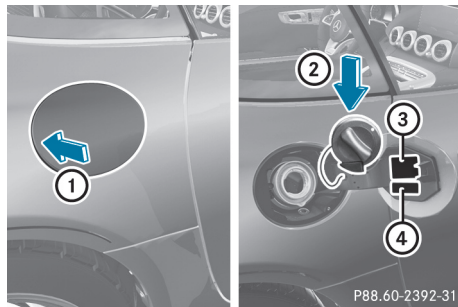

- ① Ouverture de la trappe du réservoir
- ② Rangement du bouchon du réservoir
- ③ Tableau des pressions de gonflage des pneus
- ④ Etiquette de rappel relative au type de carburant à utiliser

► Arrêtez le moteur.

► Ouvrez la porte du conducteur.

L'électronique du véhicule passe alors en position **0**. Cela correspond à « clé retirée », ou, en cas d'utilisation de la clé dans le contacteur d'allumage :

► Retirez la clé du contacteur d'allumage.

► Appuyez sur la trappe du réservoir (flèche ①). La trappe du réservoir s'ouvre.

► Tournez le bouchon vers la gauche et enlevez-le.

► Placez le bouchon sur le support qui se trouve à l'intérieur de la trappe du réservoir (②).

► Introduisez la tubulure de remplissage du pistolet entièrement dans le réservoir, accrochez-la et faites le plein.

► Remplissez le réservoir de carburant uniquement jusqu'à l'arrêt automatique du pistolet.

Après le premier arrêt automatique du pistolet, n'ajoutez plus de carburant. Sinon, du carburant risque de s'écouler.

### Fermeture de la trappe du réservoir

► Mettez le bouchon du réservoir en place sur le réservoir, puis tournez-le vers la droite jusqu'à ce qu'il s'encliquette de manière audible.

► Fermez la trappe du réservoir.





Refermez la trappe du réservoir avant de verrouiller le véhicule.

Si vous roulez avec le bouchon du réservoir ouvert, le voyant d'alerte de réserve de carbu-

rant  clignote. Un message apparaît sur le visuel multifonction (> page 203).

### Problèmes relatifs au carburant et au réservoir de carburant

Problèmes	Causes et conséquences possibles et ► Solutions
Le véhicule perd du carburant.	<p> <b>ATTENTION</b></p> <p>La conduite de carburant ou le réservoir sont défectueux. Il y a risque d'incendie et d'explosion.</p> <ul style="list-style-type: none"> <li>► Serrez le frein de stationnement électrique.</li> <li>► Arrêtez le moteur.</li> <li>► Ouvrez la porte du conducteur. L'électronique du véhicule passe alors en position . Cela correspond à « clé retirée ».</li> </ul> <p>ou, en cas d'utilisation de la clé dans le contacteur d'allumage :</p> <ul style="list-style-type: none"> <li>► Retirez la clé du contacteur d'allumage.</li> <li>► Ne redémarrez le moteur en aucun cas!</li> <li>► Prenez contact avec un atelier qualifié.</li> </ul>
Vous ne pouvez pas ouvrir la trappe du réservoir.	<p>La trappe du réservoir n'est pas déverrouillée.</p> <ul style="list-style-type: none"> <li>► Déverrouillez le véhicule (&gt; page 73).</li> </ul>
	<p>La pile de la clé est faible ou déchargée.</p> <ul style="list-style-type: none"> <li>► Déverrouillez le véhicule avec la clé de secours (&gt; page 75).</li> </ul>
	<p>La trappe du réservoir est déverrouillée, mais le mécanisme d'ouverture est coincé.</p> <ul style="list-style-type: none"> <li>► Prenez contact avec un atelier qualifié.</li> </ul>

### Stationnement

#### Consignes de sécurité importantes

#### ATTENTION

Si des matières inflammables (des feuilles, de l'herbe ou des branches, par exemple) entrent en contact avec des pièces brûlantes du système d'échappement ou avec le flux des gaz d'échappement, elles peuvent s'enflammer. Il y a risque d'incendie.

Garez le véhicule de façon à ce qu'aucune matière inflammable n'entre en contact avec des pièces brûlantes du véhicule. Ne vous

garez surtout pas sur des champs d'herbe sèche ou de chaume.

#### ATTENTION

Si vous laissez des enfants sans surveillance à l'intérieur du véhicule, ils pourraient mettre le véhicule en mouvement, par exemple en

- desserrant le frein de stationnement
- désengageant la position de stationnement **P** (véhicules équipés d'une boîte de vitesses automatique)
- démarrant le moteur

Ils pourraient en outre utiliser les équipements du véhicule et se coincer. Il y a risque d'accident et de blessure.

Lorsque vous quittez le véhicule, prenez toujours la clé avec vous et verrouillez le véhicule. Ne laissez jamais des enfants sans surveillance à l'intérieur du véhicule.

**!** Lorsque le régime moteur est trop élevé ou que le véhicule est en mouvement, ne faites pas passer la boîte de vitesses directement de **D** à **R**, de **R** à **D** ou directement à **P**. N'ouvrez pas la porte du conducteur pendant la marche. Sinon, lorsque vous roulez à faible vitesse alors que la boîte de vitesses se trouve sur **D** ou **R**, la boîte de vitesses passe automatiquement dans la position de stationnement **P**.

La boîte de vitesses pourrait être endommagée.

**!** Immobilisez toujours correctement le véhicule pour qu'il ne puisse pas se mettre à rouler. Sinon, vous risquez d'endommager le véhicule ou la chaîne cinématique du véhicule.

Pour que le véhicule soit correctement immobilisé, il faut que

- le frein de stationnement électrique soit serré
- la boîte de vitesses se trouve sur **P**
- la clé soit retirée du contacteur d'allumage ou que la touche de démarrage et d'arrêt soit enfoncée
- dans les montées ou les descentes, les roues avant soient braquées en direction du trottoir
- dans les montées ou les descentes, le véhicule vide soit immobilisé au niveau de l'essieu avant à l'aide d'une cale ou d'un objet similaire
- dans les montées ou les descentes, le véhicule chargé soit en outre immobilisé au niveau de l'essieu arrière à l'aide d'une cale ou d'un objet similaire

## Arrêt du moteur

### Consignes de sécurité importantes

#### ATTENTION

Lorsque vous arrêtez le moteur, la boîte de vitesses passe au point mort **N**. Le véhicule peut se mettre à rouler. Il y a risque d'accident.

Après avoir arrêté le moteur, mettez la boîte de vitesses sur **P**. Le frein de stationnement vous permet d'immobiliser le véhicule à l'arrêt.

### Boîte de vitesses sport à 7 rapports AMG SPEEDSHIFT DCT

**!** Ne retirez pas la clé du véhicule pendant la marche. Sinon, le verrou de stationnement **P** s'active automatiquement lorsque vous roulez à faible vitesse.

N'ouvrez pas la porte du conducteur pendant la marche. Le rapport **P** s'engage automatiquement lorsque vous roulez à faible vitesse. La boîte de vitesses et le verrou de stationnement risquent d'être endommagés.

- ▶ Serrez le frein de stationnement électrique.
- ▶ Mettez la boîte de vitesses sur **P** avec la touche qui se trouve sur la console centrale.

#### Avec la touche de démarrage et d'arrêt

- ▶ Appuyez sur la touche de démarrage et d'arrêt (> page 115).

Le moteur s'arrête et tous les voyants du combiné d'instruments s'éteignent.

Lorsque la porte du conducteur est fermée, cela correspond à « clé en position **1** ». Lorsque la porte du conducteur est ouverte, cela correspond à « clé en position **0** » (« clé retirée »).

Si vous coupez le moteur alors que le levier sélecteur se trouve sur **R** ou **D**, la boîte de vitesses passe automatiquement sur **N**.

Si vous mettez le levier sélecteur E-SELECT sur **N** avant de couper le moteur, la boîte de vitesses reste sur **N** pendant 30 minutes environ.

Si vous ouvrez la porte du conducteur ou du passager pendant cet intervalle de temps, la boîte de vitesses passe automatiquement sur

**P** et le frein de stationnement est serré automatiquement.

En cas d'urgence, vous pouvez arrêter le moteur pendant la marche en appuyant pendant 3 secondes environ sur la touche de démarrage et d'arrêt. Cette fonction est indépendante de l'arrêt automatique du moteur avec la fonction ECO de démarrage et d'arrêt automatiques du moteur.

#### Avec la clé

- ▶ Ramenez la clé en position **0** dans le contacteur d'allumage, puis retirez-la. L'antidémarrage est activé.

Si vous mettez le levier sélecteur E-SELECT sur **N** avant de couper le moteur, la boîte de vitesses reste sur **N** pendant 30 minutes environ. Si vous ouvrez la porte du conducteur ou du passager pendant cet intervalle de temps, la boîte de vitesses passe automatiquement sur **P**.

La boîte de vitesses reste sur **N** si

- la clé se trouve dans le contacteur d'allumage et que
- vous mettez le levier sélecteur E-SELECT sur **N** avant de couper le moteur

Cela est valable même si vous ouvrez la porte du conducteur ou du passager.

Vous trouverez de plus amples informations sur la position **N** de la boîte de vitesses en cas d'utilisation de la clé sous « Station de lavage » (> page 265).

### Frein de stationnement électrique

#### Remarques générales

##### ⚠ ATTENTION

Si vous laissez des enfants sans surveillance à l'intérieur du véhicule, ils pourraient mettre le véhicule en mouvement, par exemple en

- desserrant le frein de stationnement
- désengageant la position de stationnement **P** (véhicules équipés d'une boîte de vitesses automatique)
- démarrant le moteur

Ils pourraient en outre utiliser les équipements du véhicule et se coincer. Il y a risque d'accident et de blessure.

Lorsque vous quittez le véhicule, prenez toujours la clé avec vous et verrouillez le véhicule. Ne laissez jamais des enfants sans surveillance à l'intérieur du véhicule.

Le fonctionnement du frein de stationnement électrique dépend de la tension du réseau de bord. Si la tension du réseau de bord est basse ou si le système présente un défaut, il peut arriver que le frein de stationnement desserré ne puisse pas être serré.

- ▶ Dans ce cas, arrêtez uniquement le véhicule sur un sol plat et immobilisez-le pour l'empêcher de se mettre à rouler.
- ▶ Mettez la boîte de vitesses automatique sur **P**.

Si la tension du réseau de bord est basse ou si le système présente un défaut, il peut arriver que le frein de stationnement serré ne puisse pas être desserré. Prenez contact avec un atelier qualifié.

Lorsque le moteur est arrêté, le frein de stationnement électrique effectuée à intervalles réguliers un contrôle du fonctionnement. Les bruits générés lors de ce processus sont normaux.

#### Serrage et desserrage manuels



- ▶ **Serrage** : appuyez sur la poignée ①. Lorsque le frein de stationnement électrique est serré, le voyant rouge **PARK** (uniquement pour les Etats-Unis) ou **(P)** (uniquement pour le Canada) qui se trouve sur le combiné d'instruments s'allume.

Vous pouvez également serrer le frein de stationnement électrique lorsque la clé est en position **0**.

- ▶ **Desserrage** : tirez la poignée ①. Le voyant rouge **PARK** (uniquement pour les Etats-Unis) ou **(P)** (uniquement pour le

Canada) qui se trouve sur le combiné d'instruments s'éteint.

Vous ne pouvez desserrer le frein de stationnement électrique que lorsque

- le contact a été mis à l'aide de la touche de démarrage et d'arrêt ou que
- la clé se trouve en position **1** ou **2** dans le contacteur d'allumage (> page 116)

### Serrage automatique

Le frein de stationnement électrique est serré automatiquement si la boîte de vitesses se trouve sur **P** et que

- le moteur est arrêté ou que
- le conducteur n'a pas bouclé sa ceinture et que la porte du conducteur est ouverte

Pour empêcher le serrage automatique du frein de stationnement électrique, tirez la poignée **1**.

Le frein de stationnement électrique est également serré automatiquement dans les cas suivants :

- l'assistant de régulation de distance DISTRONIC actif freine votre véhicule jusqu'à l'arrêt ou que
- la fonction HOLD maintient votre véhicule à l'arrêt

Au moins une des conditions suivantes doit par ailleurs être remplie :

- Un défaut survient dans le système.
- L'alimentation électrique est insuffisante.
- Le véhicule est immobilisé depuis une période prolongée.

Le voyant rouge **PARK** (uniquement pour les Etats-Unis) ou **P** (uniquement pour le Canada) qui se trouve sur le combiné d'instruments s'allume.

Le frein de stationnement électrique n'est pas serré automatiquement lorsque le moteur est arrêté par la fonction ECO de démarrage et d'arrêt automatiques du moteur.

### Desserrage automatique

Le frein de stationnement électrique se desserre lorsque les conditions suivantes sont remplies :

- Le moteur tourne.
- La languette de ceinture est insérée dans la boucle.

• La boîte de vitesses est en position **D** ou **R** et vous appuyez sur la pédale d'accélérateur ou vous faites passer la boîte de vitesses de la position **P** à la position **D** ou **R** alors que le véhicule se trouve sur sol plat.

• Lorsque la boîte de vitesses se trouve sur **R**, le hayon doit être fermé.

Si la languette n'est pas introduite dans la boucle, les conditions suivantes doivent être remplies :

- La porte du conducteur et la porte du passager sont fermées.
- Vous quittez la position **P** ou vous avez roulé à plus de 2 mph (3 km/h).
- Lorsque la boîte de vitesses se trouve sur **R**, le hayon doit être fermé.

Dès que le frein de stationnement électrique est desserré, le voyant rouge **PARK** (uniquement pour les Etats-Unis) ou **P** (uniquement pour le Canada) qui se trouve sur le combiné d'instruments s'éteint.

### Freinage d'urgence

En cas d'urgence, vous pouvez également freiner votre véhicule pendant la marche avec le frein de stationnement électrique.

► Appuyez sur la poignée **1** du frein de stationnement électrique pendant la marche (> page 136).

Votre véhicule est freiné tant que vous maintenez la poignée **1** du frein de stationnement électrique enfoncée. Plus vous appuyez longtemps sur la poignée **1** du frein de stationnement électrique, plus la force de freinage sera importante.

Au cours du freinage,

- un signal d'alerte retentit
- le message **Desserrer frein stationnement** apparaît sur le visuel
- le voyant rouge **PARK** (uniquement pour les Etats-Unis) ou **P** (uniquement pour le Canada) qui se trouve sur le combiné d'instruments clignote

Si le véhicule est freiné jusqu'à l'arrêt complet, le frein de stationnement électrique est alors serré.

## Immobilisation du véhicule

### Remarques générales

Si votre véhicule reste immobilisé pendant plus de 4 semaines, une décharge profonde peut endommager la batterie partiellement ou totalement.

Si votre véhicule reste immobilisé pendant plus de 6 semaines, il subit des dommages.

- Faites-vous conseiller par un atelier qualifié.

### Maintien en charge de la batterie du réseau de bord

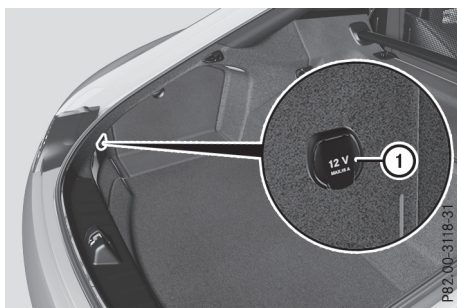

Lorsque vous n'utilisez pas le véhicule pendant une période prolongée, la batterie peut se décharger. Dans ce cas, Mercedes-Benz vous recommande de brancher l'appareil de maintien en charge sur la prise 12 V ① qui se trouve dans le compartiment de chargement.

- ① Vous pouvez vous procurer un appareil de maintien en charge et obtenir des informations supplémentaires dans un atelier qualifié.
- Coupez le contact.
- Ouvrez le hayon.
- Branchez le câble fourni qui se trouve dans le compartiment de chargement à l'appareil de maintien en charge.
- Branchez l'appareil de maintien en charge sur la prise 12 V ①. Tenez compte pour cela de la notice d'utilisation du fabricant.

Le hayon peut être fermé même si un appareil de maintien en charge est branché. Veillez dans ce cas à ce que la fiche des 2 câbles de raccordement se trouve à l'extérieur du véhicule.

La fiche peut alors se détacher lorsque le véhicule se met en mouvement, même si vous avez oublié de débrancher au préalable les câbles de

raccordement. Cela permet d'éviter que les câbles et l'appareil de maintien en charge ne soient endommagés.

L'appareil de maintien en charge branché sur la prise 12 V ① vous permet uniquement de maintenir le niveau de charge actuel de la batterie du réseau de bord. Si la batterie du réseau de bord est déchargée, elle doit être rechargée à l'aide d'un chargeur.

## Recommandations pour la conduite

### Recommandations générales pour la conduite

#### Consignes de sécurité importantes

##### ⚠ ATTENTION

Si vous coupez le contact pendant la marche, certaines fonctions importantes pour la sécurité ne seront pas disponibles ou ne le seront que de manière limitée. Cela peut concerner la direction assistée et l'assistance de freinage, par exemple. Vous devez alors fournir un effort beaucoup plus important pour diriger et freiner le véhicule. Il y a risque d'accident.

Ne coupez pas le contact pendant la marche.

##### ⚠ ATTENTION

L'utilisation d'appareils de communication mobiles pendant la marche peut détourner votre attention de la circulation. Vous risquez en outre de perdre le contrôle du véhicule. Il y a risque d'accident.

Utilisez ces appareils uniquement lorsque le véhicule est à l'arrêt.

Tenez compte des dispositions légales en vigueur dans le pays dans lequel vous conduisez. Dans certaines circonscriptions judiciaires, la loi interdit l'utilisation d'un téléphone portable au volant.

Si vous téléphonez alors que vous conduisez, utilisez toujours le dispositif mains libres. Utilisez le téléphone uniquement lorsque les conditions de circulation le permettent. Si vous ne pouvez pas vous en assurer, arrêtez-vous en tenant compte des conditions de circulation avant d'utiliser le téléphone.

N'oubliez pas que votre véhicule parcourt 44 ft (près de 14 m) par seconde lorsque vous roulez à 30 mph (environ 50 km/h) seulement.

### Conduite économique

Pour réaliser des économies de carburant, tenez compte des remarques suivantes :

- ▶ Les pneus doivent toujours être gonflés à la pression recommandée.
- ▶ Ne transportez pas de charges inutiles.
- ▶ Faites chauffer le moteur à faible régime.
- ▶ Évitez les accélérations et les freinages fréquents.
- ▶ Faites effectuer tous les travaux de maintenance aux intervalles prévus.

La consommation de carburant augmente lorsque vous roulez par temps froid, dans les encombrements, lors de trajets courts et en montagne.

### Alcool au volant

#### ATTENTION

Il est extrêmement dangereux de prendre le volant après avoir consommé de l'alcool et/ou de la drogue. De petites quantités d'alcool ou de drogue suffisent pour modifier vos réflexes, votre perception et votre jugement.

La probabilité d'un accident grave, voire mortel, augmente considérablement lorsque vous conduisez après avoir bu de l'alcool ou pris de la drogue.

Ne buvez pas d'alcool et ne prenez pas de drogue lorsque vous conduisez et ne laissez jamais le volant à quelqu'un qui a consommé de l'alcool ou de la drogue.

### Contrôle des gaz d'échappement

#### DANGER

Les moteurs thermiques dégagent des gaz d'échappement toxiques, tels que du monoxyde de carbone. L'inhalation de ces gaz d'échappement est nocive et entraîne une intoxication. Il y a danger de mort. Par conséquent, ne laissez jamais tourner le moteur

dans un local fermé ne disposant pas d'une ventilation suffisante.

Certains systèmes du moteur ont pour fonction de maintenir le taux de particules toxiques contenues dans les gaz d'échappement dans les limites fixées par la loi.

Ces systèmes ne fonctionnent de manière optimale que s'ils sont parfaitement entretenus conformément aux directives du constructeur. Confiez toujours les travaux sur le moteur à un atelier qualifié. Mercedes-Benz vous recommande pour cela de vous adresser à un point de service Mercedes-Benz. Il est en particulier indispensable que les travaux importants pour la sécurité ou devant être effectués sur des systèmes importants pour la sécurité soient confiés à un atelier qualifié.

Les réglages du moteur ne doivent en aucun cas être modifiés. En outre, tous les travaux de maintenance spécifiques doivent être effectués à intervalles réguliers et dans le respect des directives de maintenance Mercedes-Benz.

Pour des informations actuelles sur la maintenance de votre véhicule, adressez-vous à un atelier qualifié. Il peut par exemple s'agir d'une vue d'ensemble des travaux de maintenance ainsi que des éventuels travaux additionnels.

### Freins

#### Consignes de sécurité importantes

#### ATTENTION

Si vous descendez les rapports pour augmenter l'effet de frein moteur alors que vous roulez sur une chaussée glissante, les roues motrices pourraient perdre leur adhérence. Le risque d'accident et de blessure augmente.

Sur chaussée glissante, ne descendez pas les rapports pour augmenter l'effet de frein moteur.

### Conduite en descente

**!** Dans les descentes longues et à forte déclivité, vous devez délester les freins en engageant à temps un rapport inférieur afin d'exploiter l'effet de frein moteur. Vous éviterez ainsi une surchauffe ainsi qu'une usure excessive des freins.

Lorsque vous exploitez l'effet de frein moteur, il se peut qu'une roue motrice ne tourne pas pendant un certain temps (sur une chaussée glissante, par exemple). La chaîne cinématique pourrait alors subir des dommages qui ne sont pas couverts par la garantie Mercedes-Benz.

### Sollicitation des freins

#### ATTENTION

Si vous laissez le pied reposer sur la pédale de frein pendant la marche, le système de freinage risque de surchauffer. Il en résulte un allongement de la distance de freinage et le système de freinage peut tomber en panne. Il y a risque d'accident.

N'utilisez jamais la pédale de frein comme repose-pieds. Pendant la marche, n'appuyez pas simultanément sur la pédale de frein et la pédale d'accélérateur.

 Un actionnement prolongé de la pédale de frein entraîne une usure excessive et prématurée du système de freinage.

En cas de sollicitation extrême des freins, ne vous arrêtez pas immédiatement. Continuez de rouler pendant un certain temps. Le déplacement d'air refroidit les freins plus rapidement.

### Trajet sur route mouillée

Si vous avez roulé longtemps sous une forte pluie sans freiner, il peut arriver qu'au premier freinage les freins répondent avec retard. Cela peut également se produire après le lavage du véhicule ou si vous avez traversé des portions de route inondées.

Vous devez alors exercer une pression plus importante sur la pédale de frein. Maintenez une distance plus grande par rapport au véhicule qui vous précède.

Après un trajet sur route mouillée ainsi qu'après le lavage du véhicule, effectuez un freinage puissant en tenant compte des conditions de circulation. Cela aura pour effet de chauffer les disques de frein, de les faire sécher plus rapidement et de les protéger contre la corrosion.

### Effet de freinage limité sur les routes salées

Si vous roulez sur des routes salées, une couche de sel peut se former sur les disques et les garnitures de frein. La distance de freinage risque alors de s'allonger considérablement.

Sur les routes salées, appliquez les règles suivantes :

- Effectuez de temps à autre un freinage en tenant compte des conditions de circulation afin d'éliminer toute couche de sel éventuelle.
- Appuyez prudemment sur la pédale de frein à la fin du trajet et au début du trajet suivant.
- Maintenez une distance de sécurité importante par rapport au véhicule qui vous précède.

### Maintenance des freins

 Le niveau du liquide de frein est peut-être trop bas si

- le voyant rouge d'alerte des freins qui se trouve sur le combiné d'instruments est allumé et
- un signal d'alerte retentit alors que le moteur tourne

Tenez compte des autres messages qui apparaissent sur le visuel multifonction.

Un niveau de liquide de frein trop bas peut être dû à des garnitures de frein usées ou des conduites de frein non étanches.

Faites immédiatement contrôler le système de freinage. Adressez-vous pour cela à un atelier qualifié.

Faites toujours effectuer tous les contrôles et travaux de maintenance sur le système de freinage par un atelier qualifié.

Faites remplacer les garnitures de frein et le liquide de frein par un atelier qualifié.

Si vous n'utilisez le système de freinage que modérément, vous devriez contrôler régulièrement son bon fonctionnement.

Pour de plus amples informations sur le BAS (freinage d'urgence assisté), voir (▷ page 65).



Pour des raisons de sécurité, Mercedes-Benz vous recommande de faire monter sur le véhicule uniquement les disques et garnitures de frein suivants :

- Disques de frein agréés pour les véhicules Mercedes-Benz
- Garnitures de frein agréées pour les véhicules Mercedes-Benz ou présentant le même standard de qualité

Le montage d'autres disques ou garnitures de frein peut compromettre la sécurité du véhicule. Remplacez toujours les disques et garnitures de frein en procédant par essieu. Lors du remplacement des disques de frein, utilisez toujours des garnitures de frein neuves.

Le véhicule est équipé de disques de frein allégés auxquels l'ensemble jante et vis est adapté.

L'utilisation de disques de frein qui ne sont pas agréés pour les véhicules Mercedes-Benz peut modifier la voie et nécessiter une homologation.

Des chocs lors du maniement des disques de frein, par exemple lors d'un changement de roue, peuvent entraîner des désagréments au niveau du confort lorsque vous roulez avec des disques de frein allégés. Évitez de faire subir des chocs aux disques de frein allégés, en particulier à la surface de freinage.

Mercedes-Benz vous recommande d'utiliser uniquement des liquides de frein agréés pour les véhicules Mercedes-Benz ou des liquides de frein présentant le même standard de qualité. L'utilisation de liquides de frein qui ne sont pas agréés pour les véhicules Mercedes-Benz ou de liquides de frein ne présentant pas le même standard de qualité peut compromettre la sécurité du véhicule.

### Système de freinage haute performance et de freinage céramique AMG

Les systèmes de freinage AMG sont conçus pour répondre à de fortes sollicitations. Des bruits peuvent dès lors se produire lors du freinage. Cela dépend

- de la vitesse
- de la force de freinage
- des conditions environnementales, telles que la température et l'humidité de l'air

L'usure de certains éléments du système de freinage (garnitures ou disques de frein, par exemple) dépend de votre style de conduite et des conditions d'utilisation du véhicule.

Par conséquent, il est impossible de spécifier une limite d'usure valable dans tous les cas. Un style de conduite plus soutenu entraîne une augmentation correspondante de l'usure. Pour de plus amples informations, adressez-vous à un atelier qualifié.

Des garnitures et des disques de frein neufs ou de rechange ne permettent d'obtenir un effet de freinage optimal qu'après plusieurs centaines de kilomètres. Vous devez donc compenser l'effet de freinage réduit par une pression accrue sur la pédale de frein. Adaptez votre style de conduite et votre manière de freiner en conséquence pendant cette période de rodage.

Une sollicitation excessive des freins entraîne une usure accrue des garnitures de frein. Surveillez le voyant d'alerte d'usure des garnitures de frein qui se trouve sur le combiné d'instruments et tenez compte des messages relatifs à l'état des freins qui apparaissent sur le visuel multifonction. Le système de freinage doit faire l'objet d'une maintenance et d'un contrôle réguliers, en particulier si vous avez l'habitude de rouler vite.

### Conduite sur route mouillée

#### Aquaplanage

A partir d'une certaine hauteur d'eau sur la chaussée, l'aquaplanage peut se produire même si

- vous roulez à faible vitesse
- la profondeur des sculptures des pneus est suffisante

Par conséquent, en cas de fortes précipitations ou dans des conditions propices à l'aquaplanage, adoptez le comportement suivant :

- Réduisez votre vitesse.
- Évitez les ornières.
- Évitez de donner des coups de volant rapides.
- Freinez avec précaution.

#### Traversée de portions de route inondées

**!** Ne roulez pas dans des zones inondées. Avant de traverser des terrains inondés, déterminez la profondeur d'eau. Si vous devez traverser des eaux stagnantes, roulez lentement. De l'eau risque sinon de pénétrer dans l'habitacle ou dans le compartiment

moteur. Elle peut alors endommager les composants électroniques du moteur ou de la boîte automatique. Elle peut aussi être aspirée par les raccords d'admission d'air du moteur et provoquer un dommage au niveau du moteur.

### Conduite en hiver

#### ATTENTION

Si vous descendez les rapports pour augmenter l'effet de frein moteur alors que vous roulez sur une chaussée glissante, les roues motrices pourraient perdre leur adhérence. Le risque d'accident et de blessure augmente. Sur chaussée glissante, ne descendez pas les rapports pour augmenter l'effet de frein moteur.

#### DANGER

Si les sorties d'échappement sont bouchées ou qu'une aération suffisante est impossible, des gaz d'échappement toxiques, en particulier du monoxyde de carbone, peuvent pénétrer à l'intérieur du véhicule. C'est le cas, par exemple, si le véhicule reste bloqué dans la neige. Il y a danger de mort.

Si vous devez laisser tourner le moteur ou le chauffage additionnel, veillez à ce que les sorties d'échappement et la zone autour du véhicule soient toujours débarrassées de tout dépôt de neige. Pour garantir une entrée d'air frais suffisante, ouvrez une vitre du côté du véhicule qui n'est pas exposé au vent.

Avant le début de l'hiver, faites effectuer un service spécial par un atelier qualifié.

Sur le verglas, conduisez avec une prudence extrême. Évitez les accélérations brutales ainsi que les coups de volant et les coups de frein brusques. N'utilisez pas le TEMPOMAT.

Comportement à adopter lorsque le véhicule commence à déraiper ou qu'il ne peut pas être immobilisé à faible vitesse :

- Mettez la boîte de vitesses sur **N**.

L'indicateur de température extérieure n'est pas prévu pour servir d'avertisseur de verglas. Par conséquent, il ne convient pas à cet usage.

Les variations de la température extérieure s'affichent avec un léger décalage sur l'indicateur.

L'indication de températures légèrement supérieures au point de congélation ne garantit pas que la chaussée n'est pas verglacée. La route peut tout de même être verglacée, notamment dans les traversées de forêt ou sur les ponts. Si vous n'adaptez pas votre style de conduite à ce genre de situation, le véhicule peut déraiper. Par conséquent, adaptez toujours votre style de conduite et votre vitesse aux conditions météorologiques du moment.

Soyez particulièrement attentif à l'état de la chaussée dès que la température extérieure s'approche du point de congélation.

Pour de plus amples informations sur la conduite avec des chaînes neige, voir (> page 291).

Pour de plus amples informations sur la conduite avec des pneus été, voir (> page 290).

Tenez compte des remarques qui figurent dans la section « Utilisation en hiver » (> page 290).

## Systèmes d'aide à la conduite

### TEMPOMAT

#### Remarques générales

Le TEMPOMAT maintient la vitesse du véhicule à la valeur que vous avez réglée. Il freine le véhicule automatiquement pour que la vitesse réglée ne soit pas dépassée. Dans les descentes longues et à forte déclivité, vous devez engager à temps un rapport inférieur. Tenez-en compte en particulier lorsque le véhicule est chargé. Vous exploitez ainsi l'effet de frein moteur. Ce faisant, vous délestez le système de freinage et évitez une surchauffe ainsi qu'une usure rapide des freins.

Activez le TEMPOMAT uniquement si vous pouvez rouler à vitesse constante pendant un certain temps. Vous pouvez régler n'importe quelle vitesse supérieure à 20 mph (30 km/h).

### Manette du TEMPOMAT

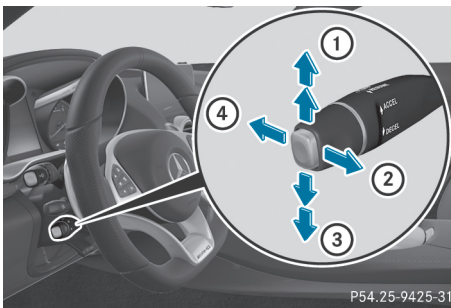

- ① Activation ou augmentation de la vitesse
- ② Activation avec la vitesse actuelle ou la dernière vitesse mémorisée
- ③ Activation ou réduction de la vitesse
- ④ Désactivation du TEMPOMAT

Lorsque vous activez le TEMPOMAT, la vitesse mémorisée apparaît pendant 5 secondes sur le visuel multifonction. En outre, le symbole  apparaît sur le visuel multifonction.

**Tachymètre à segments :** lorsque le TEMPOMAT est activé, les segments compris entre la vitesse mémorisée et le haut de l'échelle s'allument.

### Mémorisation et maintien de la vitesse actuelle

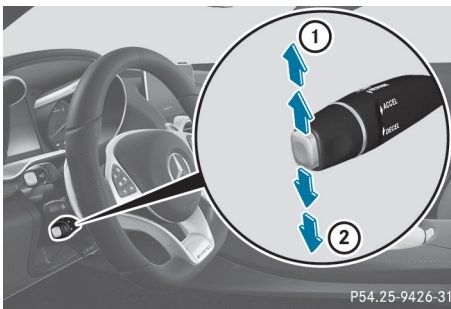

Si la vitesse actuelle est supérieure à 20 mph (30 km/h), vous pouvez la mémoriser.

- ▶ Amenez le véhicule à la vitesse souhaitée.
- ▶ Actionnez brièvement la manette du TEMPOMAT vers le haut ① ou vers le bas ②.
- ▶ Retirez le pied de la pédale d'accélérateur. Le TEMPOMAT est activé. Le véhicule maintient automatiquement la vitesse.

**i** En montée, il peut arriver que le TEMPOMAT ne parvienne pas à maintenir la vitesse mémorisée. Celle-ci est rétablie dès que la pente diminue. Dans les descentes, le TEMPOMAT maintient la vitesse en freinant automatiquement le véhicule.

### Mémorisation, maintien et rappel de la vitesse

#### ATTENTION

Si vous rappelez la vitesse mémorisée et que celle-ci est inférieure à la vitesse actuelle, le véhicule freine. Si vous ne connaissez pas la vitesse mémorisée, le véhicule peut freiner de manière inopinée. Il y a risque d'accident.

Tenez compte des conditions de circulation avant de rappeler la vitesse mémorisée. Si vous ne connaissez pas la vitesse mémorisée, mémorisez de nouveau la vitesse souhaitée.

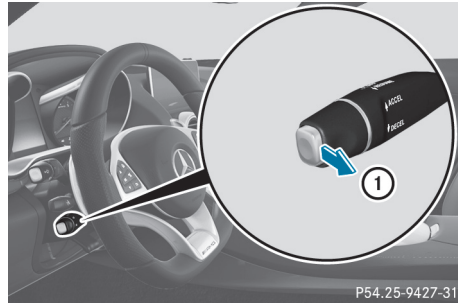

- ▶ Tirez brièvement la manette du TEMPOMAT vers vous ①.
- ▶ Retirez le pied de la pédale d'accélérateur. Le TEMPOMAT est activé et reprend la vitesse actuelle du véhicule s'il s'agit de la première activation ou régule la vitesse en fonction de la dernière valeur mémorisée.

### Réglage de la vitesse

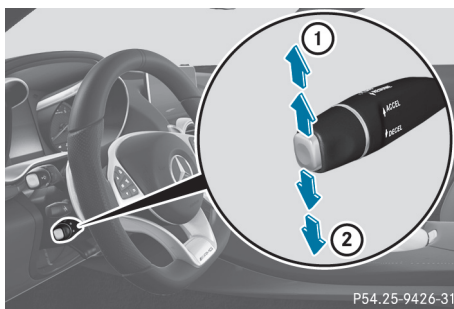

Notez qu'il peut s'écouler un certain temps avant que le véhicule accélère ou freine suffisamment pour atteindre la vitesse réglée.

- ▶ Actionnez la manette du TEMPOMAT vers le haut ① pour augmenter la vitesse ou vers le bas ② pour la diminuer.
- ▶ **Réglage de la vitesse par paliers de 1 mph (paliers de 1 km/h)**: actionnez brièvement la manette du TEMPOMAT vers le haut ① ou vers le bas ② jusqu'au point de résistance. La dernière vitesse mémorisée augmente ou diminue à chaque fois que vous actionnez la manette du TEMPOMAT vers le haut ① ou vers le bas ②.
- ▶ **Réglage de la vitesse par paliers de 5 mph (paliers de 10 km/h)**: actionnez brièvement la manette du TEMPOMAT vers le haut ① ou vers le bas ② au-delà du point de résistance. La dernière vitesse mémorisée augmente ou diminue à chaque fois que vous actionnez la manette du TEMPOMAT vers le haut ① ou vers le bas ②.

**i** Vous ne pouvez pas désactiver le TEMPOMAT en appuyant sur la pédale d'accélérateur. Si vous accélérez pour effectuer un dépassement, le TEMPOMAT rétablit la dernière vitesse mémorisée dès que vous relâchez la pédale d'accélérateur.

### Désactivation du TEMPOMAT

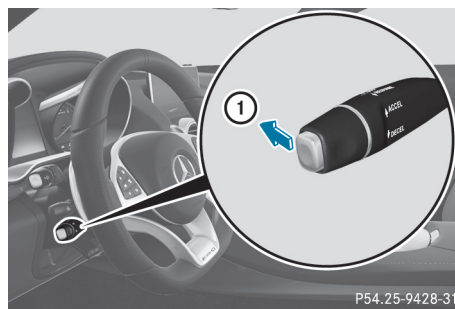

Vous pouvez désactiver le TEMPOMAT de plusieurs façons :

- ▶ Actionnez brièvement la manette du TEMPOMAT vers l'avant ①.
- ou
- ▶ Freinez.

Le TEMPOMAT se désactive automatiquement dans les conditions suivantes :

- Le frein de stationnement électrique est serré.
- Vous roulez à moins de 20 mph (30 km/h).
- L'ESP® entre en action ou vous le désactivez.
- Vous mettez la boîte de vitesses sur [N] pendant la marche.

En cas de désactivation du TEMPOMAT, un signal sonore retentit. Le message **TEMPOMAT désactivé** apparaît pendant 5 secondes environ sur le visuel multifonction.

**i** La dernière vitesse mémorisée est effacée lorsque vous arrêtez le moteur.

### Assistant de régulation de distance DISTRONIC actif

#### Remarques générales

L'assistant de régulation de distance DISTRONIC actif régule la vitesse et vous aide de façon automatique à maintenir la distance de sécurité par rapport au véhicule qui précède. La détection des véhicules s'effectue à l'aide du système de capteurs radar. L'assistant de régulation de distance DISTRONIC actif freine le véhicule automatiquement pour que la vitesse réglée ne soit pas dépassée.

Dans les descentes longues et à forte déclivité, vous devez engager à temps un rapport inférieur. Tenez-en compte en particulier lorsque le véhicule est chargé. Vous exploitez ainsi l'effet de frein moteur. Ce faisant, vous délestez le système de freinage et évitez une surchauffe ainsi qu'une usure rapide des freins.

Si l'assistant de régulation de distance DISTRONIC actif détecte un risque de collision, vous êtes averti par un signal optique et sonore. Sans votre intervention, l'assistant de régulation de distance DISTRONIC actif ne peut pas empêcher une collision. Dans ce cas, un signal d'alerte périodique retentit et le voyant d'alerte de distance qui se trouve sur le combiné d'instruments s'allume. Freinez immédiatement afin d'augmenter la distance par rapport au véhicule qui précède ou évitez l'obstacle, dans la mesure où vous pouvez le faire sans danger.

L'assistant de régulation de distance DISTRONIC actif fonctionne dans la plage de vitesse comprise entre 0 mph (0 km/h) et 120 mph (200 km/h).

N'utilisez pas l'assistant de régulation de distance DISTRONIC actif sur une route dont la déclivité est importante (montée ou descente).

L'assistant de régulation de distance DISTRONIC actif émet des ondes radar et peut donc s'apparenter aux radars utilisés par les autorités. En cas de questions, vous pouvez montrer le chapitre correspondant de la notice d'utilisation.

**i** Uniquement pour les Etats-Unis : cet appareil a été homologué par la FCC comme système radar pour véhicules automobiles. Le système de capteurs radar est conçu uniquement pour une utilisation avec les systèmes radar montés dans les voitures particulières. Le retrait de l'appareil ainsi que toute intervention ou modification sur celui-ci entraînent la déchéance de vos droits résultant de la garantie contractuelle et ne sont pas autorisés par la FCC. Ne procédez à aucune intervention sur l'appareil.

Les modifications non autorisées effectuées sur cet appareil peuvent entraîner le retrait de l'autorisation d'utilisation de l'appareil.

**i** Uniquement pour le Canada : cet appareil est conforme aux dispositions CNR 210 d'Industrie Canada. Leur utilisation est soumise aux 2 conditions suivantes :

1) Cet appareil ne doit pas être une source de perturbations nuisibles.

2) Cet appareil doit pouvoir supporter les perturbations captées, notamment celles qui pourraient causer des fonctionnements indésirables.

Le retrait de l'appareil ainsi que toute intervention ou modification entraînent la déchéance des droits résultant de la garantie contractuelle et ne sont pas autorisés. Ne procédez à aucune intervention sur l'appareil.

Les modifications non autorisées effectuées sur cet appareil peuvent entraîner le retrait de l'autorisation d'utilisation de l'appareil.

### Consignes de sécurité importantes

#### ATTENTION

L'assistant de régulation de distance DISTRONIC actif ne réagit pas

- aux personnes et aux animaux
- aux obstacles fixes qui se trouvent sur la chaussée (véhicules arrêtés ou en stationnement, par exemple)
- aux véhicules qui circulent en sens inverse ou sur les voies transversales

Dans ces situations, l'assistant de régulation de distance DISTRONIC actif ne peut alors pas vous avertir ni intervenir pour vous aider. Il y a risque d'accident.

Soyez toujours attentif aux conditions de circulation et prêt à freiner.

#### ATTENTION

L'assistant de régulation de distance DISTRONIC actif n'est pas toujours en mesure de détecter les autres usagers, ni d'analyser avec précision les situations complexes.

Dans ce cas, l'assistant de régulation de distance DISTRONIC actif peut

- émettre une alerte à tort et freiner le véhicule
- ne pas vous avertir ou ne pas intervenir
- accélérer ou freiner inopinément

Il y a risque d'accident.

Soyez toujours attentif et prêt à freiner lorsque vous conduisez, notamment lorsque l'as-

sistant de régulation de distance DISTRONIC actif vous avertit.

### ⚠ ATTENTION

Le DISTRONIC PLUS freine votre véhicule avec une décélération pouvant atteindre 50 % de la décélération maximale possible. Si cette décélération n'est pas suffisante, le DISTRONIC PLUS vous avertit par un signal optique et sonore. Il y a risque d'accident.

Dans ce cas, freinez de vous-même, indépendamment du système, et essayez de contourner les obstacles.

❗ Lorsque l'assistant de régulation de distance DISTRONIC actif ou la fonction HOLD sont activés, le véhicule freine automatiquement dans certaines situations.

Pour éviter d'endommager le véhicule, désactivez l'assistant de régulation de distance DISTRONIC actif et la fonction HOLD dans les situations suivantes ou similaires :

- en cas de remorquage
- lors du passage dans une station de lavage automatique

L'assistant de régulation de distance DISTRONIC actif n'est pas en mesure de diminuer le risque d'accident résultant d'une conduite inadaptée ni d'annuler les lois de la physique. L'assistant de régulation de distance DISTRONIC actif ne peut pas tenir compte des conditions routières et météorologiques ni des conditions de circulation. L'assistant de régulation de distance DISTRONIC actif est uniquement un système d'aide. C'est vous qui êtes responsable de la distance de sécurité, de la vitesse du véhicule, de l'opportunité de son freinage et du maintien de la voie.

N'utilisez pas l'assistant de régulation de distance DISTRONIC actif

- lorsque les conditions de circulation ne permettent pas de rouler à vitesse constante (circulation dense ou routes sinueuses, par exemple)
- sur route glissante. Les roues motrices peuvent perdre leur adhérence lors d'un freinage

ou d'une accélération et votre véhicule risque de déraiper.

- lorsque les conditions de visibilité sont mauvaises (en cas de brouillard, de forte pluie ou de chutes de neige, par exemple)

Il peut arriver que l'assistant de régulation de distance DISTRONIC actif ne détecte pas les véhicules de largeur réduite, tels que les motos ou les véhicules qui suivent une trajectoire décalée.

La détection peut notamment être limitée

- lorsque les capteurs sont encrassés ou masqués
- en cas de chute de neige ou de forte pluie
- en cas de perturbation par d'autres sources radar
- en cas de forte réflexion radar, par exemple dans les parkings couverts

Si l'assistant de régulation de distance DISTRONIC actif ne détecte plus le véhicule qui précède, il peut accélérer le véhicule de manière inopinée pour atteindre la vitesse mémorisée.

Cette vitesse peut

- être trop élevée si vous roulez sur une bretelle ou une voie de décélération
- être si élevée que vous doublez des véhicules roulant sur la voie de gauche alors que vous vous trouvez sur la voie de droite (pays avec circulation à droite)
- être si élevée que vous doublez des véhicules roulant sur la voie de droite alors que vous vous trouvez sur la voie de gauche (pays avec circulation à gauche)

En cas de changement de conducteur, attirez son attention sur la vitesse mémorisée.

### Manette du TEMPOMAT

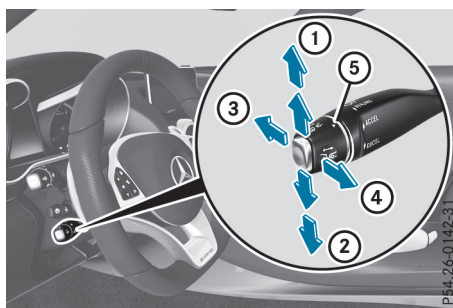

- ① Activation ou augmentation de la vitesse
- ② Activation ou réduction de la vitesse



- ③ Désactivation de l'assistant de régulation de distance DISTRONIC actif
- ④ Activation avec la vitesse actuelle ou la dernière vitesse mémorisée
- ⑤ Réglage de la distance de consigne

### Activation de l'assistant de régulation de distance DISTRONIC actif

#### Conditions d'activation

Pour pouvoir activer l'assistant de régulation de distance DISTRONIC actif, les conditions suivantes doivent être remplies :

- Le moteur doit tourner. Le cas échéant, il peut s'écouler jusqu'à 2 minutes après le démarrage du véhicule avant que l'assistant de régulation de distance DISTRONIC actif soit opérationnel.
- Le frein de stationnement électrique doit être desserré.
- L'ESP® doit être activé, mais ne doit pas intervenir.
- La boîte de vitesses doit se trouver sur **D**.
- Lorsque vous passez de la position **P** à **D**, la porte du conducteur doit être fermée ou bien vous devez avoir bouclé votre ceinture de sécurité.
- La porte du passager et les portes arrière doivent être fermées.

#### Activation

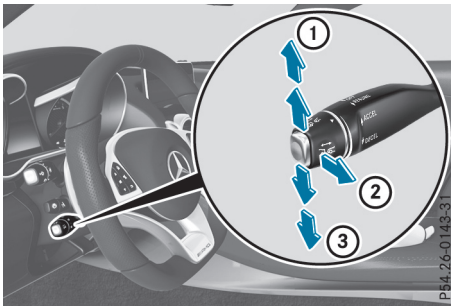

- ▶ Tirez brièvement la manette du TEMPOMAT vers vous ② ou actionnez-la vers le haut ① ou vers le bas ③. L'assistant de régulation de distance DISTRONIC actif est activé.

- ▶ **Réglage de la vitesse par paliers de 1 mph (paliers de 1 km/h)** : actionnez brièvement la manette du TEMPOMAT jusqu'au point de

résistance vers le haut ① pour augmenter la vitesse ou vers le bas ③ pour la diminuer. La dernière vitesse mémorisée augmente ou diminue à chaque fois que vous actionnez la manette du TEMPOMAT vers le haut ou vers le bas.

ou

- ▶ **Réglage de la vitesse par paliers de 5 mph (paliers de 10 km/h)** : actionnez brièvement la manette du TEMPOMAT au-delà du point de résistance vers le haut ① pour augmenter la vitesse ou vers le bas ③ pour la diminuer. La dernière vitesse mémorisée augmente ou diminue à chaque fois que vous actionnez la manette du TEMPOMAT vers le haut ou vers le bas.

- ▶ Retirez le pied de la pédale d'accélérateur. Votre véhicule adapte sa vitesse à celle du véhicule qui précède, sans dépasser la vitesse souhaitée et mémorisée.

- ❗ Si vous ne relâchez pas complètement la pédale d'accélérateur, le message **Assistant régulation de distance inactif** apparaît sur le visuel multifonction. La distance par rapport à un véhicule plus lent qui précède ne sera pas maintenue. Le véhicule roule à la vitesse déterminée par la position de la pédale d'accélérateur.

Vous pouvez activer l'assistant de régulation de distance DISTRONIC actif même lorsque le véhicule est à l'arrêt. La vitesse peut être réglée au minimum sur 20 mph (30 km/h).

- ▶ Tirez brièvement la manette du TEMPOMAT vers vous ② ou actionnez-la vers le haut ① ou vers le bas ③. L'assistant de régulation de distance DISTRONIC actif est activé.

#### Activation avec la vitesse actuelle ou la dernière vitesse mémorisée

##### ⚠ ATTENTION

Si vous rappelez la vitesse mémorisée et que celle-ci diffère de la vitesse actuelle, le véhicule accélère ou freine. Si vous ne connaissez pas la vitesse mémorisée, le véhicule peut accélérer ou freiner de manière inopinée. Il y a risque d'accident.

Tenez compte des conditions de circulation avant de rappeler la vitesse mémorisée. Si



vous ne connaissez pas la vitesse mémorisée, mémorisez de nouveau la vitesse souhaitée.

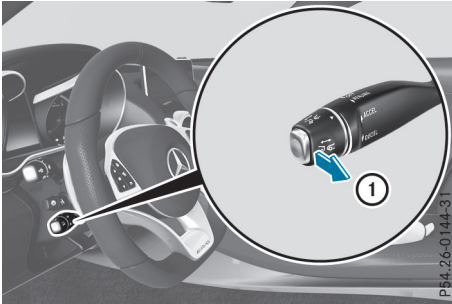

- ▶ Tirez brièvement la manette du TEMPOMAT vers vous ①.
- ▶ Retirez le pied de la pédale d'accélérateur. L'assistant de régulation de distance DISTRONIC actif est activé et reprend la vitesse actuelle du véhicule s'il s'agit de la première activation ou régule la vitesse en fonction de la dernière valeur mémorisée.

### Conduite avec assistant de régulation de distance DISTRONIC actif

#### Démarrage et conduite

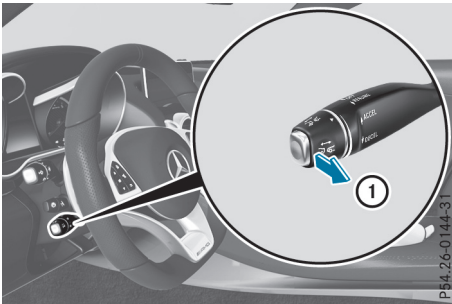

- ▶ **Si vous souhaitez démarrer avec l'assistant de régulation de distance DISTRONIC actif :** retirez le pied de la pédale de frein.
  - ▶ Tirez brièvement la manette du TEMPOMAT ① vers vous.
- ou
- ▶ Appuyez brièvement sur la pédale d'accélérateur. Votre véhicule démarre et adapte sa vitesse à celle du véhicule qui précède. Si aucun véhi-

cule qui précède n'est détecté, votre véhicule accélère pour atteindre la vitesse mémorisée.

- i** Le véhicule peut également se mettre à rouler lorsqu'il se trouve devant un obstacle non détecté ou qu'il est décalé par rapport à un autre véhicule. Le véhicule ne freine alors pas automatiquement. Il y a risque d'accident. Soyez toujours prêt à freiner.

Lorsqu'aucun véhicule ne vous précède, l'assistant de régulation de distance DISTRONIC actif se comporte comme le TEMPOMAT.

Si l'assistant de régulation de distance DISTRONIC actif constate que le véhicule qui précède roule plus lentement, il freine votre véhicule. Il maintient ainsi la distance à la valeur réglée.

Si l'assistant de régulation de distance DISTRONIC actif constate que le véhicule qui précède roule plus vite, il accélère votre véhicule. Le véhicule accélère alors au maximum jusqu'à la vitesse mémorisée.

#### Sélection du programme de conduite

Si vous avez sélectionné le programme de conduite **S** ou **S+**, l'assistant de régulation de distance DISTRONIC actif vous aide à adopter un style de conduite sportif. L'accélération derrière un véhicule qui vous précède ou pour atteindre la vitesse mémorisée est alors sensiblement plus dynamique. Si vous avez sélectionné le programme de conduite **C**, le véhicule accélère plus doucement. Ce réglage est recommandé lorsque vous roulez dans les encombrements.

Pour de plus amples informations sur le choix du programme de conduite, voir (▷ page 122).

#### Changement de file

Si vous changez de file pour rouler sur la voie de dépassement, l'assistant de régulation de distance DISTRONIC actif vous assiste lorsque

- vous roulez à plus de 45 mph (70 km/h)
- vous allumez les clignotants correspondants
- l'assistant de régulation de distance DISTRONIC actif ne détecte à ce moment-là aucun risque de collision

Si ces conditions sont réunies, le véhicule accélère. Si le changement de file dure trop longtemps ou si la distance par rapport au véhicule qui précède devient insuffisante, le processus d'accélération est interrompu.

- i** Lors d'un changement de file, l'assistant de régulation de distance DISTRONIC actif surveille la voie de gauche.

### Arrêt du véhicule

#### ATTENTION

Si le véhicule est uniquement freiné par l'assistant de régulation de distance DISTRONIC actif et que vous quittez le siège du conducteur, il peut se mettre à rouler :

- si un défaut affecte le système ou l'alimentation électrique
- en cas de désactivation de l'assistant de régulation de distance DISTRONIC actif avec la manette TEMPOMAT (par un occupant du véhicule ou depuis l'extérieur du véhicule, par exemple)
- en cas de manipulation au niveau de la partie électrique du compartiment moteur, de la batterie ou des fusibles
- en cas de débranchement de la batterie
- si quelqu'un appuie sur la pédale d'accélérateur (un occupant du véhicule, par exemple)

Il y a un risque d'accident.

Désactivez toujours l'assistant de régulation de distance DISTRONIC actif et immobilisez le véhicule pour qu'il ne puisse pas se mettre à rouler avant de le quitter.

Pour de plus amples informations sur la désactivation de l'assistant de régulation de distance DISTRONIC actif, voir (► page 150).

Si l'assistant de régulation de distance DISTRONIC actif constate que le véhicule qui précède s'arrête, il freine votre véhicule jusqu'à l'arrêt.

Votre véhicule est maintenu à l'arrêt sans que vous ayez à appuyer sur la pédale de frein.

- i** Au bout d'un certain temps, votre véhicule est immobilisé par le frein de stationnement électrique afin de soulager le frein de service.
- i** En fonction de la distance de consigne réglée, votre véhicule s'arrête à une distance appropriée du véhicule qui précède. La distance de consigne se règle avec la molette du TEMPOMAT.

Le frein de stationnement électrique est serré automatiquement si l'assistant de régulation de distance DISTRONIC actif est activé alors que le véhicule est à l'arrêt et si

- la ceinture de sécurité côté conducteur n'est pas bouclée et la porte du conducteur est ouverte
- vous arrêtez le moteur, sauf si celui-ci est arrêté par la fonction ECO de démarrage et d'arrêt automatiques du moteur
- un défaut survient dans le système
- l'alimentation électrique est insuffisante

En cas de défaut, la boîte de vitesses peut en outre passer automatiquement sur **P**.

### Réglage de la vitesse

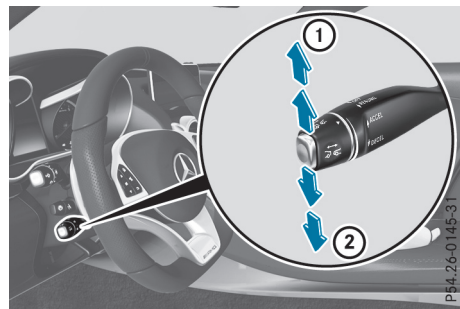

- Actionnez la manette du TEMPOMAT vers le haut **①** pour augmenter la vitesse ou vers le bas **②** pour la diminuer.
- **Réglage de la vitesse par paliers de 1 mph (paliers de 1 km/h)** : actionnez brièvement la manette du TEMPOMAT vers le haut **①** ou vers le bas **②** jusqu'au point de résistance. La dernière vitesse mémorisée augmente ou diminue à chaque fois que vous actionnez la manette du TEMPOMAT vers le haut **①** ou vers le bas **②**.
- **Réglage de la vitesse par paliers de 5 mph (paliers de 10 km/h)** : actionnez brièvement la manette du TEMPOMAT vers le haut **①** ou vers le bas **②** au-delà du point de résistance. La dernière vitesse mémorisée augmente ou diminue à chaque fois que vous actionnez la manette du TEMPOMAT vers le haut **①** ou vers le bas **②**.
- i** Si vous accélérez pour effectuer un dépassement, l'assistant de régulation de distance DISTRONIC actif rétablit la dernière vitesse

mémorisée dès que vous relâchez la pédale d'accélérateur.

### Réglage de la distance de consigne

Vous pouvez régler la distance de consigne pour l'assistant de régulation de distance DISTRONIC actif en modulant le temps qui sépare votre véhicule de celui qui vous précède dans une plage allant de 1,0 à 2,0 secondes. L'assistant de régulation de distance DISTRONIC actif se sert de cette indication pour réguler la distance par rapport au véhicule qui précède en fonction de la vitesse. Cette distance est affichée sur le visuel multifonction (▷ page 151).

- ❗ Respectez impérativement la distance minimale légale par rapport au véhicule qui précède. Modifiez la distance par rapport au véhicule qui précède si nécessaire.

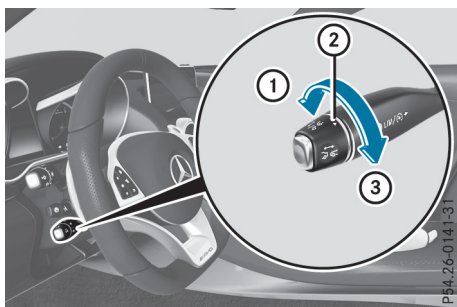

- **Augmentation de la distance:** tournez la molette de réglage ② dans la direction ③. L'assistant de régulation de distance DISTRONIC actif maintient une distance plus grande par rapport au véhicule qui précède.
- **Diminution de la distance:** tournez la molette de réglage ② dans la direction ①. L'assistant de régulation de distance DISTRONIC actif maintient une distance plus faible par rapport au véhicule qui précède.

### Désactivation de l'assistant de régulation de distance DISTRONIC actif

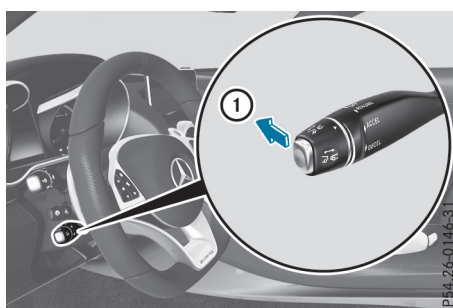

Vous pouvez désactiver l'assistant de régulation de distance DISTRONIC actif de plusieurs façons :

- Actionnez brièvement la manette du TEMPOMAT vers l'avant ①.

ou

- Freinez, sauf si le véhicule est à l'arrêt.

Lorsque vous désactivez l'assistant de régulation de distance DISTRONIC actif, le message **Assistant de régulation de distance actif désactivé** apparaît pendant 5 secondes environ sur le visuel multifonction.

- ❗ La dernière vitesse réglée reste mémorisée jusqu'à ce que vous coupez le moteur.
- ❗ Vous ne pouvez pas désactiver l'assistant de régulation de distance DISTRONIC actif en appuyant sur la pédale d'accélérateur.

L'assistant de régulation de distance DISTRONIC actif se désactive automatiquement lorsque

- vous serrez le frein de stationnement électrique ou si celui-ci immobilise automatiquement le véhicule
- l'ESP® entre en action ou que vous le désactivez
- la boîte de vitesses se trouve sur **P**, **R** ou **N**
- vous tirez la manette du TEMPOMAT vers vous pour démarrer alors que la porte du passager ou l'une des portes arrière est ouverte
- le véhicule a dérapé

Un signal sonore retentit au moment où l'assistant de régulation de distance DISTRONIC actif se désactive. Le message **Assistant de régulation de distance actif désactivé**

apparaît pendant 5 secondes environ sur le visuel multifonction.

### Affichages sur le combiné d'instruments

#### Affichage sur le tachymètre



Lorsque l'assistant de régulation de distance DISTRONIC actif détecte un véhicule qui vous précède, les segments du tachymètre compris entre la vitesse de ce véhicule (1) et la vitesse mémorisée (2) s'allument.

**i** Pour des raisons inhérentes à la construction, la vitesse affichée par le tachymètre peut être différente de celle mémorisée par l'assistant de régulation de distance DISTRONIC actif.

#### Affichage lorsque l'assistant de régulation de distance DISTRONIC actif est désactivé

Vous pouvez sélectionner le graphique du système d'aide par l'intermédiaire de l'ordinateur de bord.

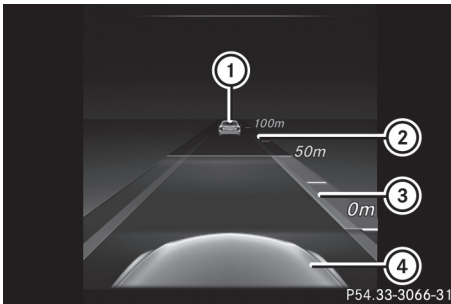

- ① Véhicule qui précède, si détecté
- ② Echelle de distance : distance actuelle par rapport au véhicule qui précède

- ③ Distance de consigne par rapport au véhicule qui précède (réglable)
- ④ Votre véhicule

► Sélectionnez la fonction **Graphique syst. aide** par l'intermédiaire de l'ordinateur de bord (▷ page 180).

#### Affichage lorsque l'assistant de régulation de distance DISTRONIC actif est activé

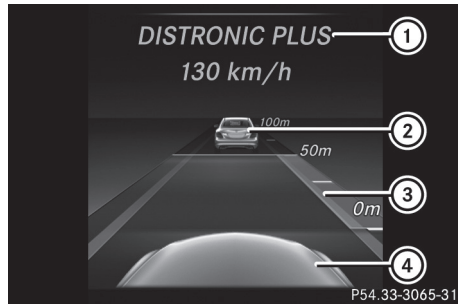

① Assistant de régulation de distance DISTRONIC actif (le texte apparaît uniquement lors de l'actionnement de la manette du TEM-POMAT)

- ② Véhicule qui précède, si détecté
- ③ Distance de consigne par rapport au véhicule qui précède (réglable)
- ④ Votre véhicule

► Sélectionnez la fonction **Graphique syst. aide** par l'intermédiaire de l'ordinateur de bord (▷ page 180).

Lorsque vous activez l'assistant de régulation de distance DISTRONIC actif, la vitesse mémorisée est affichée pendant 5 secondes environ.

#### Recommandations pour la conduite avec l'assistant de régulation de distance DISTRONIC actif

##### Remarques générales

Soyez particulièrement vigilant dans les situations suivantes :

- Virages, entrées et sorties de virage
- Trajectoires décalées
- Changement de voie d'un autre véhicule
- Véhicules de largeur réduite

- Obstacles et véhicules à l'arrêt
- Véhicules circulant sur les voies transversales

Dans ces situations, freinez si nécessaire. L'assistant de régulation de distance DISTRONIC actif est ensuite désactivé.

### Virages, entrées et sorties de virage

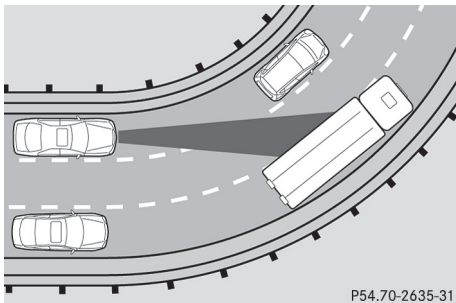

P54.70-2635-31

Dans les virages, l'assistant de régulation de distance DISTRONIC actif ne peut détecter les véhicules que de façon limitée. Il peut alors freiner le véhicule inopinément ou avec retard.

### Trajectoires décalées

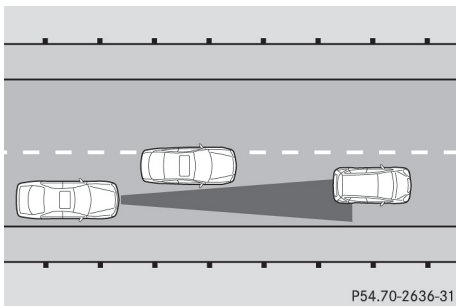

P54.70-2636-31

L'assistant de régulation de distance DISTRONIC actif peut ne pas détecter les véhicules dont la trajectoire est décalée. Dans ce cas, la distance par rapport au véhicule qui précède sera trop faible.

### Changement de voie d'un autre véhicule

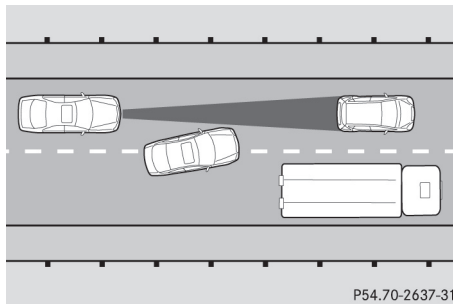

P54.70-2637-31

L'assistant de régulation de distance DISTRONIC actif ne détecte pas immédiatement les véhicules qui changent de voie. La distance par rapport au véhicule qui change de voie sera trop faible.

### Véhicules de largeur réduite

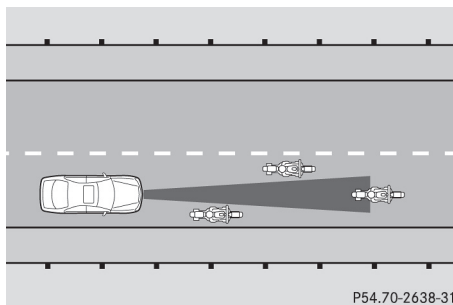

P54.70-2638-31

L'assistant de régulation de distance DISTRONIC actif ne détecte pas les véhicules qui se trouvent sur les bords de la voie empruntée en raison de leur largeur réduite. Dans ce cas, la distance par rapport au véhicule qui précède sera trop faible.

### Obstacles et véhicules à l'arrêt

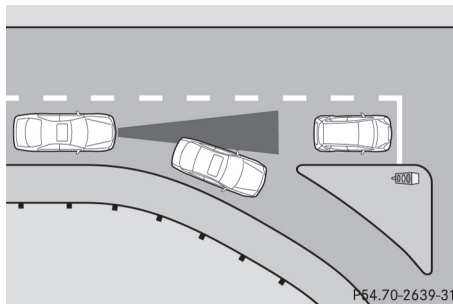

P54.70-2639-31

L'assistant de régulation de distance DISTRONIC actif ne freine pas en présence d'obstacles ou de véhicules à l'arrêt. Lorsque, par exemple, le véhicule détecté tourne et qu'un obstacle ou un véhicule à l'arrêt se présente, l'assistant de régulation de distance DISTRONIC actif ne freine pas.

### Véhicules circulant sur les voies transversales

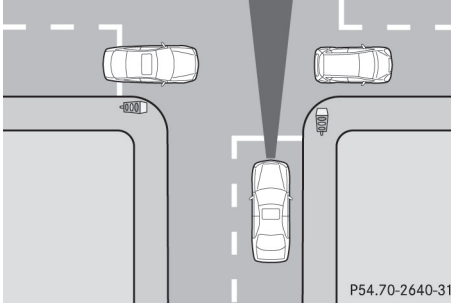

L'assistant de régulation de distance DISTRONIC actif peut détecter à tort des véhicules qui circulent sur les voies transversales. Si vous activez par exemple l'assistant de régulation de distance DISTRONIC actif à un feu rouge donnant sur un croisement, votre véhicule peut démarrer de façon intempestive.

## HOLD

### Remarques générales

La fonction HOLD vous aide sur demande

- lorsque vous démarrez le véhicule, en particulier en côte
- lorsque vous effectuez des manœuvres sur un terrain en pente
- durant les temps d'attente dus aux conditions de circulation

Le véhicule est maintenu à l'arrêt sans qu'il soit nécessaire d'appuyer sur la pédale de frein.

Si vous appuyez sur la pédale d'accélérateur pour démarrer, le véhicule n'est plus freiné et la fonction HOLD est désactivée.

### Consignes de sécurité importantes

#### ⚠ ATTENTION

Si vous quittez le véhicule alors que celui-ci n'est freiné que par la fonction HOLD, il peut se mettre à rouler lorsque

- un défaut affecte le système ou l'alimentation électrique
- la fonction HOLD est désactivée par actionnement de la pédale d'accélérateur ou la pédale de frein, par exemple par un occupant du véhicule
- une intervention est effectuée au niveau du système électrique dans le compartiment moteur, au niveau de la batterie ou au niveau des fusibles, ou si la batterie est débranchée

Il y a risque d'accident.

Avant de quitter le véhicule, désactivez toujours la fonction HOLD et immobilisez le véhicule pour qu'il ne puisse pas se mettre à rouler.

❗ Lorsque l'assistant de régulation de distance DISTRONIC actif ou la fonction HOLD sont activés, le véhicule freine automatiquement dans certaines situations.

Pour éviter d'endommager le véhicule, désactivez l'assistant de régulation de distance DISTRONIC actif et la fonction HOLD dans les situations suivantes ou similaires :

- en cas de remorquage
- lors du passage dans une station de lavage automatique

Désactivez la fonction HOLD (▷ page 154).

### Conditions d'activation

Vous pouvez activer la fonction HOLD lorsque toutes les conditions suivantes sont remplies :

- Le véhicule est à l'arrêt.
- Le moteur tourne ou a été arrêté par la fonction ECO de démarrage et d'arrêt automatiques du moteur.
- La porte du conducteur est fermée ou vous avez bouclé votre ceinture.



- Le frein de stationnement électrique est desserré.
- La boîte de vitesses se trouve sur **D**, **R** ou **N**.

### Activation de la fonction HOLD

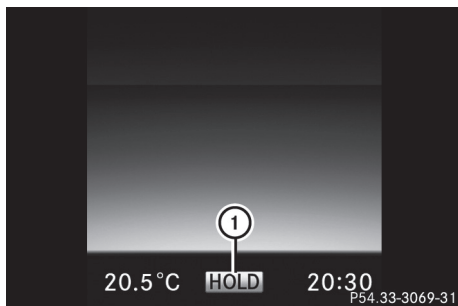

- ▶ Assurez-vous que les conditions d'activation sont remplies.
- ▶ Appuyez sur la pédale de frein.
- ▶ Continuez d'appuyer énergiquement sur la pédale de frein jusqu'à ce que **i** HOLD apparaisse sur le visuel multifonction. La fonction HOLD est activée. Vous pouvez relâcher la pédale de frein.

- i** Si la fonction HOLD n'a pas été activée lors du premier actionnement de la pédale de frein, attendez un court instant avant d'entreprendre une nouvelle tentative.

### Désactivation de la fonction HOLD

La fonction HOLD est désactivée :

- vous appuyez sur la pédale d'accélérateur alors que la boîte de vitesses se trouve sur **D** ou **R**
  - vous mettez la boîte de vitesses sur **P**
  - vous enfoncez de nouveau la pédale de frein en exerçant une certaine pression jusqu'à ce que **HOLD** disparaisse du visuel multifonction
  - vous immobilisez le véhicule avec le frein de stationnement électrique
- i** Au bout d'un certain temps, votre véhicule est immobilisé par le frein de stationnement électrique afin de soulager le frein de service.

Le frein de stationnement électrique est serré automatiquement si la fonction HOLD est activée alors que le véhicule est à l'arrêt et si

- la ceinture de sécurité côté conducteur n'est pas bouclée et la porte du conducteur est ouverte
- vous arrêtez le moteur, sauf si celui-ci est arrêté par la fonction ECO de démarrage et d'arrêt automatiques du moteur
- un défaut survient dans le système
- l'alimentation électrique est insuffisante

Si le frein de stationnement électrique n'est pas opérationnel, un signal sonore retentit à intervalles réguliers. Vous devez alors désactiver la fonction HOLD.

En cas de défaut, la boîte de vitesses peut en outre passer automatiquement sur **P**.

Le message **Freiner immédiatement** peut en outre apparaître sur le visuel multifonction.

- ▶ Appuyez immédiatement et énergiquement sur la pédale de frein jusqu'à ce que le message d'alerte disparaisse du visuel multifonction.

La fonction HOLD est désactivée. Si vous arrêtez le moteur, débouclez votre ceinture de sécurité et ouvrez la porte conducteur alors que la fonction HOLD est activée, un signal sonore retentit à intervalles réguliers. Le signal sonore attire votre attention sur le fait que la fonction HOLD est toujours activée. Ce signal s'intensifie si vous essayez de verrouiller le véhicule. Le véhicule ne peut pas être verrouillé tant que la fonction HOLD est activée.

- i** Si vous avez arrêté le moteur, vous devez d'abord désactiver la fonction HOLD avant de pouvoir redémarrer.

### RACE START

#### Consignes de sécurité importantes

- i** Le RACE START ne doit pas être utilisé sur les routes normales. Le RACE START ne doit être activé et utilisé que sur des circuits délimités à l'écart de la circulation.

Le RACE START permet d'obtenir, départ arrêté, une accélération optimale du véhicule. La chaussée doit toutefois présenter une bonne adhérence et le véhicule ainsi que les pneus doivent être en bon état.



**⚠ ATTENTION**

Lorsque vous utilisez le RACE START, il se peut que les roues patinent individuellement et que le véhicule dérape. En fonction du mode ESP® réglé, le risque de dérapage et d'accident augmente. Assurez-vous qu'aucune personne ni aucun obstacle ne se trouvent à proximité du véhicule.

- i** Respectez les consignes de sécurité relatives aux systèmes de sécurité active (▷ page 65).  
Lisez impérativement les consignes de sécurité et les informations relatives à l'ESP® (▷ page 68).
- i** Tenez compte des informations sur les consignes particulières de maintenance lors de l'utilisation du véhicule sur un circuit automobile (▷ page 264).

**Conditions d'activation**

Vous pouvez activer le RACE START dans les conditions suivantes :

- les portes sont fermées
- le moteur tourne et le moteur et la boîte de vitesses ont atteint leur température de service. C'est le cas lorsque la température de l'huile est affichée en blanc sur le visuel multifonction (▷ page 183).
- l'ESP® fonctionne correctement (▷ page 69)
- le volant est en ligne droite
- le véhicule est à l'arrêt et la pédale de frein est suffisamment enfoncée (pied gauche)
- la boîte de vitesses se trouve sur **D**
- l'un des programmes de conduite **S**, **S+** ou **RACE** est sélectionné (▷ page 122)

**Activation de RACE START (AMG GT S)**

- i** Lorsque le mode manuel (▷ page 130) est activé, la boîte de vitesses monte automatiquement les rapports dans le programme de conduite RACE START. Cette fonction vous assiste lors d'une accélération maximale avec RACE START. Une fois que le processus d'accélération, lancé véhicule à l'arrêt, est terminé, cette fonction est de nouveau désactivée automatiquement.

- ▶ Appuyez sur la pédale de frein avec le pied gauche et maintenez-la dans cette position.
- ▶ Tirez les 2 palettes de changement de rapport au volant et maintenez-les tirées.  
Le message **RACE START Confirmer: palette UP Arrêter: palette DOWN** apparaît sur le visuel multifonction.
- ▶ Relâchez les 2 palettes de changement de rapport au volant.

**i** Si les conditions d'activation requises ne sont plus remplies, le RACE START est interrompu. Le message **RACE START impossible cf. notice d'utilisation** apparaît sur le visuel multifonction.

- ▶ **Pour arrêter:** tirez la palette gauche qui se trouve sur le volant (▷ page 128).

ou

- ▶ **Pour confirmer:** tirez la palette droite qui se trouve sur le volant (▷ page 128).

Le message **RACE START disponible Accélérer** apparaît sur le visuel multifonction.

**i** Si vous n'appuyez pas sur la pédale d'accélérateur dans les quelques secondes qui suivent, le RACE START est interrompu. Le message **RACE START arrêté** apparaît sur le visuel multifonction.

- ▶ Enfoncez complètement la pédale d'accélérateur.

Le régime moteur augmente.

Le message **RACE START Pour démarrer: relâcher pédale de frein** apparaît sur le visuel multifonction.

**i** Si vous ne relâchez pas la pédale de frein après un court instant, le RACE START est interrompu. Le message **RACE START arrêté** apparaît sur le visuel multifonction.

- ▶ Retirez votre pied de la pédale de frein tout en maintenant la pédale d'accélérateur enfoncée.

Le véhicule démarre avec l'accélération maximale.

Le message **RACE START activé** apparaît sur le visuel multifonction.

Le RACE START se désactive lorsque la vitesse du véhicule atteint 30 mph environ (Canada : 50 km/h).

Le RACE START s'arrête immédiatement si vous relâchez la pédale d'accélérateur pendant que RACE START est activé ou si les conditions d'activation requises ne sont plus remplies. Le mes-

sage **RACE START impossible** cf. **notice d'utilisation** ou **RACE START arrêté** apparaît sur le visuel multifonction.

- i** Si vous utilisez le RACE START plusieurs fois de suite sur un court intervalle, vous devez d'abord parcourir une certaine distance avant de pouvoir de nouveau l'utiliser.

### Activation de RACE START (AMG GT C)

- i** Lorsque le mode manuel (▷ page 130) est activé, la boîte de vitesses monte automatiquement les rapports dans le programme de conduite RACE START. Cette fonction vous assiste lors d'une accélération maximale avec RACE START. Une fois que le processus d'accélération, lancé véhicule à l'arrêt, est terminé, cette fonction est de nouveau désactivée automatiquement.

- ▶ Appuyez sur la pédale de frein avec le pied gauche et maintenez-la dans cette position.
- ▶ Enfoncez complètement la pédale d'accélérateur.

Le régime moteur augmente.

Le message **RACE START Pour démarrer: relâcher pédale de frein** apparaît sur le visuel multifonction.

- ▶ **Adaptation du RACE START:** tirez la palette gauche ou droite de changement de rapport qui se trouve sur le volant.

Adaptation du RACE START:

- Palette de changement de rapport au volant gauche: réduction du régime
- Palette de changement de rapport au volant droite: augmentation du régime

Le régime moteur est adapté.

Les segments du visuel multifonction vacillent rapidement.

- i** Si vous ne relâchez pas la pédale de frein après un court instant, le RACE START est interrompu. Le message **RACE START arrêté** apparaît sur le visuel multifonction.
- ▶ Retirez votre pied de la pédale de frein tout en maintenant la pédale d'accélérateur enfoncée.  
Le véhicule démarre avec l'accélération maximale.  
Le message **RACE START activé** apparaît sur le visuel multifonction.

Le RACE START se désactive lorsque la vitesse du véhicule atteint 30 mph environ (Canada: 50 km/h).

Le RACE START s'arrête immédiatement si vous relâchez la pédale d'accélérateur pendant que RACE START est activé ou si les conditions d'activation requises ne sont plus remplies. Le message **RACE START impossible** cf. **notice d'utilisation** ou **RACE START arrêté** apparaît sur le visuel multifonction.

- i** Si vous utilisez le RACE START plusieurs fois de suite sur un court intervalle, vous devez d'abord parcourir une certaine distance avant de pouvoir de nouveau l'utiliser.

## RIDE CONTROL AMG

### Remarques générales

Le système d'amortissement à régulation électronique fonctionne en permanence. Cela permet d'améliorer la sécurité de marche et le confort de roulement.

Le réglage de l'amortissement est régulé séparément pour chacune des roues et dépend

- de votre style de conduite (sportif, par exemple)
- de l'état de la route (chaussée déformée, par exemple)
- du réglage que vous avez sélectionné (« Sport », « Sport + » ou « Comfort »)

Le réglage « Comfort » est sélectionné à chaque fois que vous redémarrez le moteur avec la clé ou avec la touche de démarrage et d'arrêt. Pour de plus amples informations sur le démarrage du moteur, voir (▷ page 117).

## Réglage de la suspension

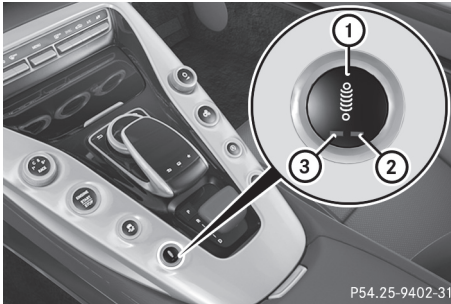

- ① Réglage du train de roulement sport RIDE CONTROL AMG
- ② Voyant droit
- ③ Voyant gauche

Le réglage de la suspension s'effectue à l'aide de la touche ① qui se trouve sur la console centrale.

**i** Vous pouvez également régler la suspension avec le sélecteur DYNAMIC SELECT (▷ page 122).

### Réglage du programme d'amortissement « Sport »

▶ Appuyez sur la touche ① autant de fois qu'il est nécessaire pour que le voyant gauche ③ s'allume.

Le programme d'amortissement « Sport » est sélectionné.

Le message **AMG Ride Control SPORT** apparaît sur le visuel multifonction.

En mode de conduite « Sport », le réglage plus ferme de la suspension permet un contact avec la chaussée encore meilleur. Sélectionnez ce mode pour une conduite énergique, par exemple sur des routes de campagne sinueuses.

### Réglage du programme d'amortissement « Sport + »

▶ Appuyez sur la touche ① autant de fois qu'il est nécessaire pour que les voyants ② et ③ s'allument.

Le programme d'amortissement « Sport + » est sélectionné.

Le message **AMG Ride Control SPORT +** apparaît sur le visuel multifonction.

En mode de conduite « Sport + », le réglage très ferme de la suspension permet un contact optimal avec la chaussée. Ne sélectionnez ce mode que sur des circuits délimités.

### Réglage du programme d'amortissement « Comfort »

▶ Appuyez sur la touche ① autant de fois qu'il est nécessaire pour que les voyants ② et ③ s'éteignent.

Le programme d'amortissement « Comfort » est sélectionné.

Le message **AMG Ride Control COMFORT** apparaît sur le visuel multifonction.

En mode de conduite « Comfort », la conduite de votre véhicule est plus confortable. Sélectionnez ce mode si vous préférez une conduite confortable, mais aussi pour les lignes droites rapides, par exemple sur autoroute.

### Aide au stationnement PARKTRONIC

#### Consignes de sécurité importantes

L'aide au stationnement PARKTRONIC est un système électronique qui fonctionne avec des ultrasons. Elle surveille les environs du véhicule avec 6 capteurs dans le pare-chocs avant et 4 capteurs dans le pare-chocs arrière. L'aide au stationnement PARKTRONIC vous indique de manière optique et sonore la distance qui sépare le véhicule d'un obstacle détecté.

L'aide au stationnement PARKTRONIC est uniquement un système d'aide. Elle n'est pas en mesure de remplacer l'attention que vous devez apporter à votre environnement immédiat. C'est vous qui êtes responsable de la sécurité lorsque vous effectuez des manœuvres. Lorsque vous effectuez des manœuvres, veillez notamment à ce qu'aucune personne, aucun animal ni aucun objet ne se trouvent dans la zone de manœuvre.

**!** Pendant les manœuvres, accordez une attention particulière aux objets qui se trouvent au-dessus ou en dessous des capteurs (vasques de fleurs ou timons, par exemple). L'aide au stationnement PARKTRONIC ne peut pas détecter ces objets lorsqu'ils sont à proximité immédiate. Vous pourriez endommager le véhicule ou les objets.

Il se peut que les capteurs ne puissent pas détecter la neige ni les objets qui absorbent les ultrasons.

Les sources d'ultrasons, telles que les stations de lavage, le système de freinage pneumatique des camions ou les marteaux pneumatiques, peuvent perturber le fonctionne-

ment de l'aide au stationnement PARKTRONIC.

Sur les terrains accidentés, il se peut que l'aide au stationnement PARKTRONIC ne fonctionne pas correctement.

L'aide au stationnement PARKTRONIC est activée automatiquement lorsque

- vous mettez le contact
- vous mettez la boîte de vitesses sur **D**, **R** ou **N**

L'aide au stationnement PARKTRONIC est désactivée dès que la vitesse est supérieure à 11 mph (18 km/h) environ. Elle est réactivée automatiquement lorsque la vitesse repasse en dessous de cette valeur.

### Portée des capteurs

#### Remarques générales

L'aide au stationnement PARKTRONIC ne tient pas compte des obstacles qui se trouvent

- en dessous de la zone de détection (personnes, animaux ou objets, par exemple)
- au-dessus de la zone de détection (chargements qui dépassent, porte-à-faux ou rampes de chargement des camions, par exemple)

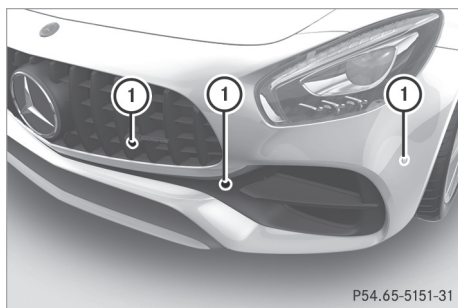

P54.65-5151-31

- ① Capteurs dans le pare-chocs avant, côté gauche (exemple)

Les capteurs doivent être débarrassés de toute saleté, glace ou neige fondue. Sinon, ils risquent de ne pas fonctionner correctement. Nettoyez régulièrement les capteurs en évitant de les rayer ou de les endommager (▷ page 269).

### Autonomie

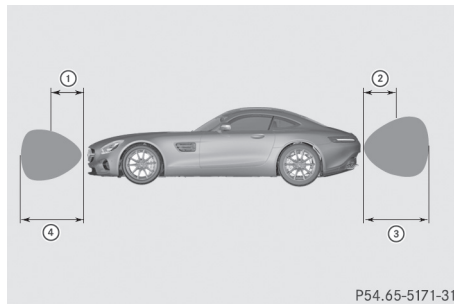

P54.65-5171-31

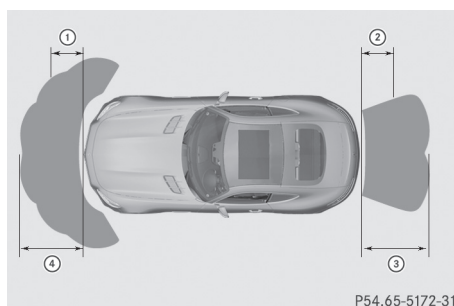

P54.65-5172-31

- ① 24 in environ (60 cm environ) (angles)
- ② 32 in environ (80 cm environ) (angles)
- ③ 48 in environ (120 cm environ) (centre)
- ④ 40 in environ (100 cm environ) (centre)

Distance minimale

Centre	8 in environ (20 cm environ)
Angles	6 in environ (15 cm environ)

Lorsqu'un obstacle se trouve dans cette zone, les segments des voyants correspondants s'allument et un signal d'alerte retentit. Plus près, il peut arriver que la distance ne soit plus indiquée.

Voyants

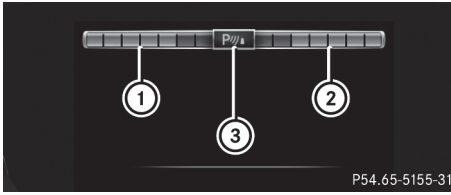

P54.65-5155-31

- ① Segments pour le côté gauche du véhicule
- ② Segments pour le côté droit du véhicule
- ③ Indicateur de disponibilité du système

Les voyants indiquent la distance entre les capteurs et les obstacles. Les voyants pour la zone avant se trouvent sur le combiné d'instruments. Les voyants pour la zone arrière se trouvent à l'arrière, sur le cache situé derrière les sièges. Pour chaque côté du véhicule, le voyant comprend 5 segments orange et 2 segments rouges. Si l'indicateur de disponibilité du système ③ est allumé, l'aide au stationnement PARKTRONIC est opérationnelle.

La position de la boîte de vitesses et la direction de marche du véhicule déterminent les voyants qui sont activés lorsque le moteur tourne.

Position de la boîte de vitesses	Voyants activés
D	Zone avant
R, N ou le véhicule roule en marche arrière	Zone avant et zone arrière
P	Aucun

Lorsque le véhicule s'approche d'un obstacle détecté, 1 ou plusieurs segments s'allument en fonction de la distance.

A partir du

- 6e segment, un signal d'alerte périodique retentit pendant 2 secondes environ
- 7e segment, un signal d'alerte continu retentit pendant 2 secondes environ. La distance minimale de détection est atteinte.

Désactivation et activation de l'aide au stationnement PARKTRONIC

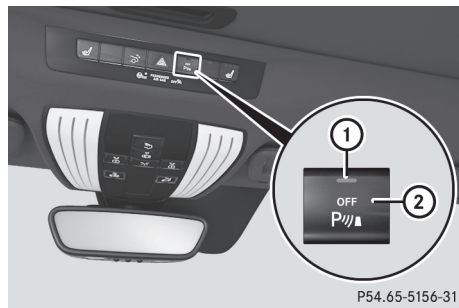

P54.65-5156-31

- ① Voyant
- ② Désactivation et activation de l'aide au stationnement PARKTRONIC

Lorsque le voyant ① est allumé, c'est que l'aide au stationnement PARKTRONIC est désactivée.

**i** L'aide au stationnement PARKTRONIC est activée automatiquement lorsque vous réglez la touche de démarrage et d'arrêt sur la position ②.

## Problèmes relatifs à l'aide au stationnement PARKTRONIC

Problèmes	Causes et conséquences possibles et ► Solutions
Seuls les segments rouges des voyants de l'aide au stationnement PARKTRONIC s'allument. En outre, un signal d'alerte retentit pendant 2 secondes environ. L'aide au stationnement PARKTRONIC est ensuite désactivée et le voyant incorporé à la touche de l'aide au stationnement PARKTRONIC s'allume.	L'aide au stationnement PARKTRONIC est en panne et s'est désactivée. ► Si les problèmes persistent, faites contrôler l'aide au stationnement PARKTRONIC par un atelier qualifié.
Seuls les segments rouges des voyants de l'aide au stationnement PARKTRONIC s'allument. L'aide au stationnement PARKTRONIC est ensuite désactivée.	Les capteurs de l'aide au stationnement PARKTRONIC sont encrassés ou défectueux. ► Nettoyez les capteurs de l'aide au stationnement PARKTRONIC (► page 269). ► Remettez le contact.
	Une autre source radioélectrique ou d'ultrasons perturbe éventuellement le système. ► Contrôlez le fonctionnement de l'aide au stationnement PARKTRONIC à un autre endroit.

## Caméra de recul

## Remarques générales

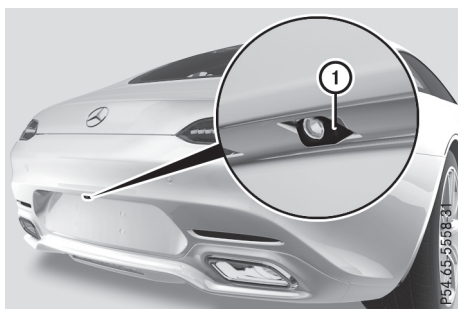

La caméra de recul ① se trouve en dessous du hayon, dans le pare-chocs arrière.

La caméra de recul ① est un système optique d'aide aux manœuvres. Elle vous permet de voir sur le visuel du système multimédia la zone qui se trouve derrière le véhicule, représentée par des lignes repères.

L'image de la zone qui se trouve derrière le véhicule est inversée comme dans le rétroviseur intérieur.

**i** Les messages texte qui s'affichent sur le visuel du système multimédia dépendent de la langue réglée. Les affichages suivants de la caméra de recul sur le visuel du système multimédia sont fournis à titre d'exemple.

## Consignes de sécurité importantes

La caméra de recul est uniquement un système d'aide. Elle n'est pas en mesure de remplacer l'attention que vous devez apporter à votre environnement immédiat. C'est vous qui êtes responsable de la sécurité lorsque vous effectuez des manœuvres. Lorsque vous effectuez des manœuvres, veillez notamment à ce qu'aucune personne, aucun animal ni aucun objet ne se trouvent dans la zone de manœuvre.



La caméra de recul ne fonctionne pas ou seulement de manière limitée notamment lorsque

- il pleut ou il neige très fort ou qu'il y a du brouillard
- il fait nuit ou que vous vous trouvez dans un lieu très sombre
- la caméra est soumise à une très forte lumière claire
- l'environnement est éclairé avec des lampes fluorescentes ou un éclairage LED (l'image peut se mettre à trembler)
- la température change brusquement, par exemple en hiver lorsque vous entrez dans un garage chauffé
- l'objectif de la caméra est encrassé ou couvert. Tenez compte des remarques relatives au nettoyage (▷ page 270)
- l'arrière de votre véhicule est endommagé. Dans ce cas, faites contrôler la position et le réglage de la caméra par un atelier qualifié.

Le montage de pièces rapportées à l'arrière du véhicule (support de plaque d'immatriculation, par exemple) risque de réduire le champ de vision et de limiter le fonctionnement de la caméra de recul.

Les lignes repères sur le visuel du système multimédia indiquent les distances par rapport à votre véhicule. Ces distances sont valables uniquement au niveau du sol.

### Activation et désactivation de la caméra de recul

► **Activation:** assurez-vous que la touche de démarrage et d'arrêt est réglée sur la position **2**.

► Assurez-vous que la fonction **Activation si marche arrière engagée** est sélectionnée dans le système multimédia (voir la notice d'utilisation numérique).

► Engagez la marche arrière.

La zone qui se trouve derrière le véhicule est représentée par des lignes repères sur le visuel du système multimédia.

L'image fournie par la caméra de recul est disponible pendant toute la durée des manœuvres.

**Désactivation:** la caméra de recul se désactive lorsque vous mettez la boîte de vitesses sur **P** ou que vous roulez brièvement en marche avant.

### Affichages sur le visuel du système multimédia

La caméra de recul peut fournir une vue déformée ou incorrecte des obstacles ou ne pas les représenter du tout. La caméra de recul ne signale pas les obstacles qui se trouvent notamment

- très près du pare-chocs arrière
- sous le pare-chocs arrière

! Les objets qui ne se trouvent pas au niveau du sol sont en réalité plus près qu'ils ne le paraissent, par exemple

- le pare-chocs d'un véhicule garé
- le timon d'une remorque
- la rotule d'un dispositif d'attelage
- la partie arrière d'un camion
- un poteau oblique

Utilisez les lignes repères uniquement pour vous orienter. Ne dépassez pas la ligne repère inférieure lorsque vous vous approchez d'un objet.

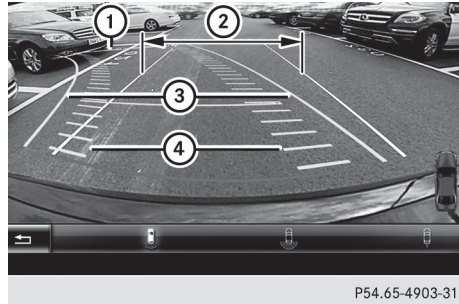

- ① Ligne repère jaune à 13 ft (4,0 m) environ par rapport à la zone arrière
- ② Ligne repère blanche de la largeur du véhicule avec rétroviseurs extérieurs déployés correspondant à un angle de braquage nul (statique)
- ③ Ligne repère jaune de la largeur du véhicule avec rétroviseurs extérieurs déployés correspondant à l'angle de braquage actuel (dynamique)
- ④ Trajectoire jaune des pneus correspondant à l'angle de braquage actuel (dynamique)



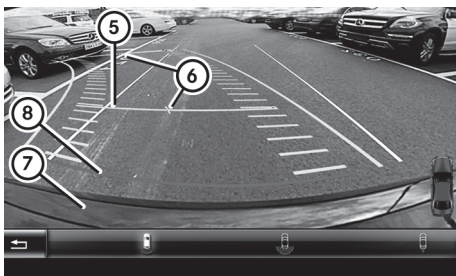

P54.65-4904-31

- ⑤ Ligne repère jaune à 3 ft (1,0 m) environ par rapport à la zone arrière
- ⑥ Axe central du véhicule (ligne repère)
- ⑦ Pare-chocs
- ⑧ Ligne repère rouge à 12 in (0,30 m) environ par rapport à la zone arrière

Les lignes repères sont affichées lorsque la boîte de vitesses se trouve sur **R**.

Les distances indiquées sont valables uniquement pour des objets qui se trouvent au niveau du sol.

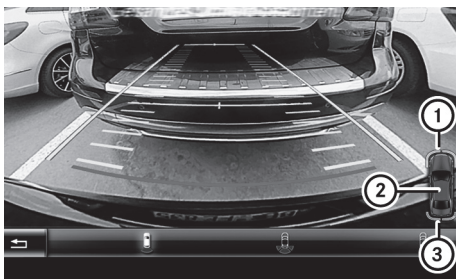

P54.65-4905-31

- ① Voyants avant
- ② Indicateur supplémentaire de disponibilité de l'aide au stationnement PARKTRONIC
- ③ Voyants arrière

**Véhicules équipés de l'aide au stationnement PARKTRONIC :** lorsque l'aide au stationnement PARKTRONIC est opérationnelle (▷ page 159), l'indicateur supplémentaire de disponibilité du système ② apparaît sur le visuel du système multimédia. Lorsque les voyants de l'aide au stationnement PARKTRONIC sont activés ou s'allument, les voyants ① et ③ sont activés ou s'allument également sur le visuel du système multimédia.

## Fonction « Stationnement en marche arrière »

### Stationnement en marche arrière (en bataille) sans braquage du volant

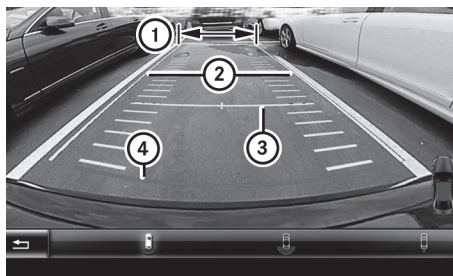

P54.65-4906-31

- ① Ligne repère blanche de la largeur du véhicule avec rétroviseurs extérieurs déployés correspondant à un angle de braquage nul (statique)
- ② Ligne repère jaune de la largeur du véhicule avec rétroviseurs extérieurs déployés correspondant à l'angle de braquage actuel (dynamique)
- ③ Ligne repère jaune à 3 ft (1,0 m) environ par rapport à la zone arrière
- ④ Ligne repère rouge à 12 in (0,30 m) environ par rapport à la zone arrière

- ▶ Assurez-vous que la caméra de recul est activée (▷ page 161). La trajectoire et les lignes repères s'affichent.
- ▶ Vérifiez, à l'aide de la ligne repère blanche ①, que la place de stationnement est suffisamment grande pour le véhicule.
- ▶ Reculez prudemment en vous orientant à l'aide de la ligne repère blanche ① jusqu'à ce que vous ayez atteint la position finale. La ligne repère rouge ④ se trouve alors à l'extrémité de la place de stationnement. Le véhicule se trouve dans la place de stationnement, à peu près dans son axe.

**Stationnement en marche arrière (en épi) avec braquage du volant**

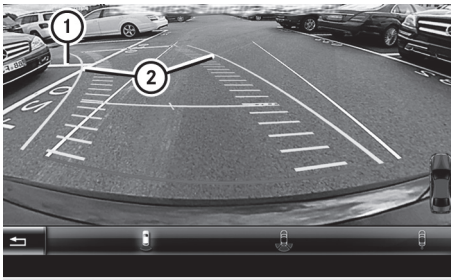

P54.65-4907-31

- ① Marques de délimitation de la place de stationnement
- ② Ligne repère jaune de la largeur du véhicule avec rétroviseurs extérieurs déployés correspondant à l'angle de braquage actuel (dynamique)

- ▶ Immobilisez le véhicule après avoir dépassé la place de stationnement.
- ▶ Assurez-vous que la caméra de recul est activée (▷ page 161). La trajectoire et les lignes repères s'affichent.
- ▶ Le véhicule étant à l'arrêt, tournez le volant dans la direction de la place de stationnement jusqu'à ce que la ligne repère jaune ② atteigne les marques de délimitation de la place de stationnement ①.
- ▶ Conservez le bon angle de braquage et reculez prudemment.

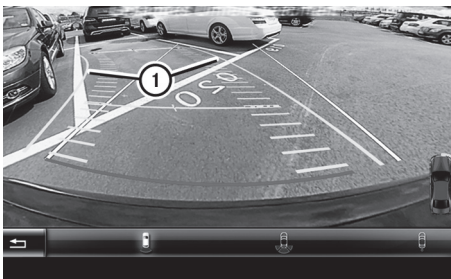

P54.65-4908-31

- ① Ligne repère jaune de la largeur du véhicule avec rétroviseurs extérieurs déployés correspondant à l'angle de braquage actuel (dynamique)

- ▶ Arrêtez-vous lorsque le véhicule se trouve devant la place de stationnement, à peu près dans son axe. La trajectoire blanche doit être aussi parallèle que possible aux marques de délimitation de la place de stationnement.

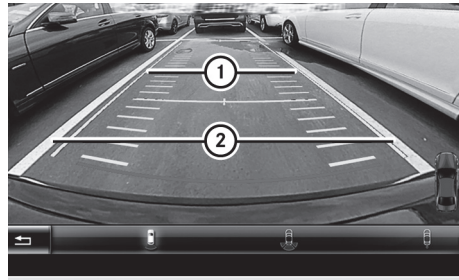

P54.65-4909-31

- ① Ligne repère blanche correspondant à l'angle de braquage actuel
- ② Marques de délimitation de la place de stationnement
- ▶ Le véhicule étant à l'arrêt, ramenez les roues en ligne droite.

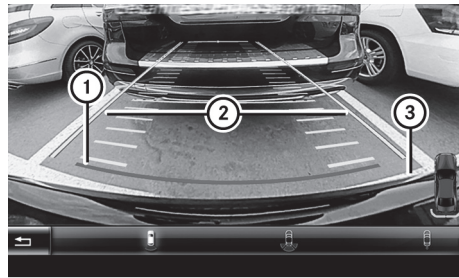

P54.65-4910-31

- ① Ligne repère rouge à 12 in (0,30 m) environ par rapport à la zone arrière
- ② Ligne repère blanche correspondant à un angle de braquage nul
- ③ Extrémité de la place de stationnement
- ▶ Reculez prudemment jusqu'à ce vous ayez atteint la position finale. La ligne repère rouge ① se trouve alors à l'extrémité de la place de stationnement ③. Le véhicule se trouve dans la place de stationnement, à peu près dans son axe.

### Fonction « Grand angle »

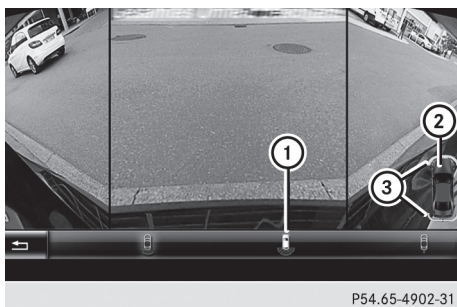

- ① Symbole représentant la fonction « Grand angle »
- ② Votre véhicule
- ③ Voyants d'alerte de l'aide au stationnement PARKTRONIC

Avec la caméra de recul, vous pouvez également sélectionner une vue grand angle.

Lorsque l'aide au stationnement PARKTRONIC est opérationnelle (▷ page 159), le véhicule est représenté sur le visuel du système multimédia. Lorsque les voyants de l'aide au stationnement PARKTRONIC sont activés, les voyants ③ s'allument également en orange ou en rouge sur le visuel du système multimédia.

### ATTENTION ASSIST

#### Remarques générales

Le système ATTENTION ASSIST est conçu pour vous aider pendant les longs trajets monotones, par exemple sur autoroute ou voie rapide. Il fonctionne entre 37 mph (60 km/h) et 125 mph (200 km/h). Lorsque le système ATTENTION ASSIST détecte des signes de fatigue ou un manque de vigilance croissant chez le conducteur, il lui propose de faire une pause.

#### Consignes de sécurité importantes

Le système ATTENTION ASSIST est uniquement un système d'aide. Il ne peut pas toujours détecter à temps des signes de fatigue ou un manque de vigilance croissant. Le système ne peut en aucun cas remplacer un conducteur reposé et attentif.

Le système ATTENTION ASSIST fonctionne de manière limitée et ne donne pas l'alerte ou seulement avec retard

- lorsque la durée du trajet est inférieure à 30 minutes environ
- lorsque la chaussée est en mauvais état (chaussée déformée, nids-de-poule, par exemple)
- en cas de fort vent latéral
- si vous adoptez un style de conduite sportif (vitesse élevée dans les virages, fortes accélérations)
- si vous roulez essentiellement en dessous de 37 mph (60 km/h) ou au-dessus de 125 mph (200 km/h)
- lorsque l'heure réglée est incorrecte
- dans les situations de marche actives, par exemple lorsque vous changez de voie, que vous accélérez ou que vous freinez

Le degré de fatigue évalué par le système ATTENTION ASSIST est supprimé et relancé en cas de poursuite du trajet

- si vous arrêtez le moteur
- si vous débouclez votre ceinture et ouvrez la porte du conducteur, par exemple pour passer le volant ou faire une pause

### Affichage du degré d'attention

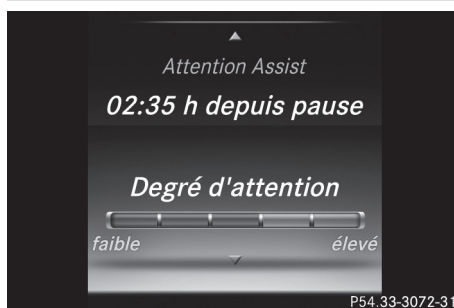

Dans le menu Assistance (▷ page 180) de l'ordinateur de bord, vous pouvez afficher des informations actuelles sur le statut.

- ▶ Sélectionnez le graphique du système d'aide ATTENTION ASSIST par l'intermédiaire de l'ordinateur de bord (▷ page 180).

Les informations suivantes sont affichées :

- Durée du trajet depuis la dernière pause
- Degré d'attention (**Degré d'attention**) déterminé par le système ATTENTION

ASSIST, représenté sous forme de graphique à barres à 5 niveaux, allant de faible à élevé

- Si le système ATTENTION ASSIST ne peut pas calculer le degré d'attention ni émettre d'alertes, le message **Système inactif** apparaît. Le graphique à barres change d'apparence lorsque vous roulez à moins de 37 mph (60 km/h) ou à plus de 125 mph (200 km/h).

### Activation du système ATTENTION ASSIST

- ▶ Activez le système ATTENTION ASSIST par l'intermédiaire de l'ordinateur de bord (▷ page 181).

Le système détermine le degré d'attention du conducteur en fonction du réglage sélectionné :

Réglage **Standard** : la sensibilité avec laquelle le système détermine le degré d'attention est réglée au niveau normal.

Réglage **Sensible** : la sensibilité est plus élevée. Le degré d'attention déterminé par le système ATTENTION ASSIST est adapté en conséquence et le conducteur est averti plus tôt.

Lorsque le système ATTENTION ASSIST est désactivé, le symbole  apparaît dans le graphique du système d'aide sur le visuel multifonction lorsque le moteur tourne.

Si le système ATTENTION ASSIST a été désactivé, il est automatiquement réactivé après l'arrêt du moteur. La sensibilité sélectionnée correspond alors au dernier réglage effectué (**Standard** ou **Sensible**).

### Alerte sur le visuel multifonction

Si des signes de fatigue ou un manque de vigilance croissant sont détectés, l'alerte **Attention Assist** **Faites une pause** apparaît sur le visuel multifonction.

En plus du message affiché sur le visuel multifonction, un signal d'alerte retentit.

- ▶ Faites une pause si nécessaire.
- ▶ Confirmez le message en appuyant sur la touche  du volant.

Pendant les longs trajets, faites à temps des pauses régulières qui vous permettent de vous reposer. Si vous ne faites pas de pause et que le système ATTENTION ASSIST continue de détecter un manque de vigilance croissant, il ne vous préviendra de nouveau qu'au bout de 15 minutes minimum. Cela se produit lorsque le

système ATTENTION ASSIST continue de détecter des signes de fatigue ou un manque de vigilance croissant.

Si une alerte s'affiche sur le visuel multifonction, COMAND Online vous propose de rechercher une aire de repos. Vous pouvez sélectionner une aire de repos et lancer le guidage jusqu'à celle-ci. Vous pouvez activer ou désactiver cette fonction dans COMAND Online.

### Pack Trajectoire

#### Remarques générales

Le Pack Trajectoire comprend l'avertisseur d'angle mort (▷ page 165) et l'assistant de trajectoire (▷ page 167).

### Avertisseur d'angle mort

#### Remarques générales

L'avertisseur d'angle mort surveille au moyen de 2 capteurs radar latéraux orientés vers l'arrière les zones latérales du véhicule situées en dehors du champ de vision du conducteur. Un voyant d'alerte intégré aux rétroviseurs extérieurs attire votre attention sur la présence d'un véhicule détecté dans la zone surveillée. Si vous allumez les clignotants du côté correspondant pour changer de voie, vous êtes en plus averti par une alerte optique et un signal d'alerte retentit.

L'avertisseur d'angle mort est conçu pour vous aider à partir de 20 mph (30 km/h) environ.

#### Consignes de sécurité importantes

##### ATTENTION

L'avertisseur d'angle mort ne tient pas compte

- des véhicules qui se trouvent trop près lorsque vous les dépassez et qui sont alors situés dans l'angle mort
- des véhicules qui se rapprochent à une vitesse nettement supérieure à la vôtre et vous dépassent

Par conséquent, l'avertisseur d'angle mort ne peut pas vous avertir dans ces situations. Il y a risque d'accident.

Soyez toujours attentif aux conditions de circulation et maintenez une distance de sécurité suffisante lors des dépassements.

L'avertisseur d'angle mort est uniquement un système d'aide. Il ne peut pas toujours détecter tous les véhicules et n'est pas en mesure de remplacer votre vigilance. Maintenez toujours une distance latérale suffisante par rapport aux autres usagers ou aux obstacles qui pourraient se trouver sur la chaussée.

**i** USA only:

This device has been approved by the FCC as a "Vehicular Radar System". The radar sensor is intended for use in an automotive radar system only. Removal, tampering, or altering of the device will void any warranties, and is not permitted by the FCC. Do not tamper with, alter, or use in any non-approved way.

Any unauthorized modification to this device could void the user's authority to operate the equipment.

### Capteurs radar

Les capteurs radar de l'avertisseur d'angle mort sont intégrés dans le pare-chocs arrière. Assurez-vous que le pare-chocs est débarrassé de toute saleté, glace ou neige fondue. Les capteurs ne doivent en aucun cas être masqués, par exemple par une partie du chargement. Après une violente collision ou si le pare-chocs a été endommagé, faites contrôler le fonctionnement des capteurs radar par un atelier qualifié. Sinon, il se peut que l'avertisseur d'angle mort ne fonctionne plus correctement.

### Zone de surveillance

La détection peut notamment être limitée

- lorsque les capteurs sont encrassés ou masqués
- lorsque les conditions de visibilité sont mauvaises (en cas de brouillard, de forte pluie, de chutes de neige ou d'embruns, par exemple)
- dans le cas de véhicules de largeur réduite, par exemple une moto ou un vélo
- lorsque les voies sont très larges
- lorsque les voies sont étroites
- si la trajectoire latérale des véhicules est fortement décalée
- en présence de glissières de sécurité ou autres séparations

Dans ce cas, les véhicules qui se trouvent dans la zone de surveillance ne sont pas affichés.

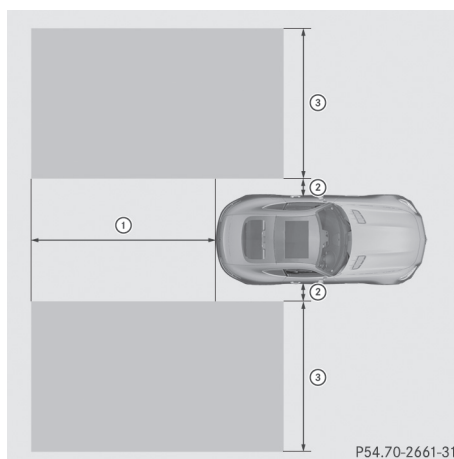

(exemple)

L'avertisseur d'angle mort surveille à une distance d'environ 1,6 ft (0,5 m) ② du véhicule la zone représentée sur l'illustration qui s'étend jusqu'à 10 ft (3 m) sur les côtés ③ et derrière ① votre véhicule.

Lorsque les voies sont étroites, il peut arriver que des véhicules qui se trouvent une voie plus loin soient signalés, en particulier si leur trajectoire latérale est fortement décalée. Cela peut notamment être le cas lorsque les véhicules roulent sur l'intérieur de la voie.

Du fait de sa conception,

- le système peut émettre des alertes à tort en présence de glissières de sécurité ou autres séparations
- le système peut interrompre une alerte lorsque vous roulez pendant un certain temps à côté de véhicules de longueur inhabituelle (un camion, par exemple)



**Voyant d'alerte**

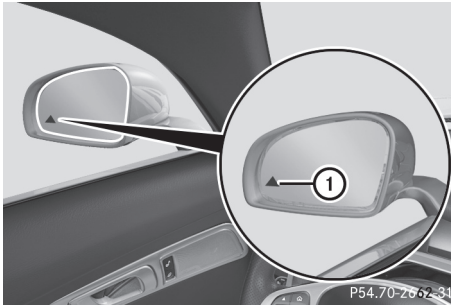

① Voyant d'alerte

L'avertisseur d'angle mort ne fonctionne pas en dessous de 20 mph (30 km/h) environ. Dans ce cas, les véhicules qui se trouvent dans la zone de surveillance ne sont pas affichés.

Si l'avertisseur d'angle mort est activé, le voyant d'alerte ① intégré aux rétroviseurs extérieurs est allumé en permanence en orange jusqu'à une vitesse de 20 mph (30 km/h). A partir de 20 mph (30 km/h), le voyant d'alerte s'éteint et l'avertisseur d'angle mort est opérationnel.

Si, à partir de 20 mph (30 km/h) environ, un véhicule est détecté dans la zone de surveillance, le voyant d'alerte ① situé du côté correspondant s'allume en rouge. Vous êtes systématiquement averti lorsqu'un véhicule arrive dans la zone de surveillance par derrière ou par l'un des côtés. Si vous effectuez un dépassement, le système n'émet une alerte que lorsque la différence de vitesse est inférieure à 7 mph (12 km/h).

Lorsque vous engagez la marche arrière, l'avertisseur d'angle mort n'est pas opérationnel.

La luminosité des voyants d'alerte est réglée automatiquement en fonction de la luminosité ambiante.

**Avertisseur de collision**

Si un véhicule est détecté dans la zone de surveillance et que vous allumez les clignotants du côté correspondant, un double signal d'alerte retentit 1 fois. Le voyant rouge d'alerte intégré au rétroviseur extérieur correspondant clignote. Si les clignotants restent enclenchés, les véhicules détectés sont signalés par le clignotement du voyant rouge d'alerte dans le rétroviseur extérieur. Aucune autre signal d'alerte ne retentit.

**Activation de l'avertisseur d'angle mort**

- ▶ Assurez-vous que l'avertisseur d'angle mort est bien activé dans l'ordinateur de bord (▷ page 181).
- ▶ Réglez la touche de démarrage et d'arrêt sur la position ②.  
Les voyants d'alerte intégrés aux rétroviseurs extérieurs s'allument en rouge pendant 1,5 seconde environ, puis en orange.

**Assistant de trajectoire**

**Remarques générales**

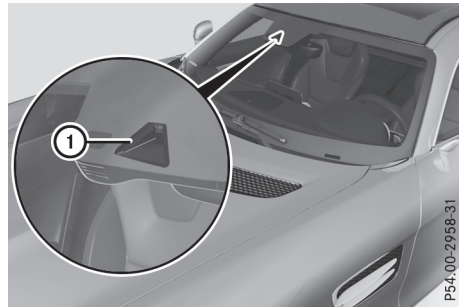

L'assistant de trajectoire surveille la zone située devant votre véhicule à l'aide d'une caméra multifonction ① fixée derrière le pare-brise, en haut. Si l'assistant de trajectoire détecte les lignes qui bordent la voie de circulation, il peut vous prévenir en cas de changement involontaire de file.

Cette fonction est disponible entre 40 mph et 120 mph (60 km/h et 200 km/h).

Une alerte peut être émise lorsqu'une roue avant franchit la ligne qui borde la voie de circulation. Vous êtes alors averti par une vibration intermittente dans le volant qui dure jusqu'à 1,5 seconde.

**Consignes de sécurité importantes**

**⚠ ATTENTION**

L'assistant de trajectoire n'est pas toujours en mesure de détecter correctement les lignes qui bordent la voie de circulation.

Dans ce cas, l'assistant de trajectoire peut

- émettre une alerte à tort
- ne pas vous avertir

Il y a risque d'accident.

Soyez toujours attentif aux conditions de circulation et maintenez le véhicule sur sa voie, en particulier lorsque l'assistant de trajectoire émet une alerte.

#### ATTENTION

L'assistant de trajectoire vous avertit, mais ne ramène pas le véhicule sur la voie d'origine. Il y a risque d'accident.

Braquez, freinez et accélérez toujours de vous-même, indépendamment du système, en particulier lorsque l'assistant de trajectoire émet une alerte.

L'assistant de trajectoire n'est pas en mesure de diminuer le risque d'accident résultant d'une conduite inadaptée ni d'annuler les lois de la physique. L'assistant de trajectoire ne peut pas tenir compte des conditions routières et météorologiques ni des conditions de circulation. L'assistant de trajectoire est uniquement un système d'aide. C'est vous qui êtes responsable de la distance de sécurité, de la vitesse du véhicule, de l'opportunité de son freinage et du maintien de la voie.

L'assistant de trajectoire ne maintient pas le véhicule sur sa voie.

Le système peut être perturbé ou ne pas fonctionner

- lorsque les conditions de visibilité sont mauvaises (en cas d'éclairage insuffisant de la chaussée, de chutes de neige, de pluie, de brouillard ou d'embruns, par exemple)
- en cas d'éblouissement, par exemple par les véhicules qui arrivent en sens inverse, par le soleil ou par des reflets (notamment lorsque la chaussée est mouillée)
- si le pare-brise au niveau de la caméra est encrassé, embué, endommagé ou recouvert d'un autocollant, par exemple
- en cas d'absence de lignes bordant la voie de circulation, de marquage multiple ou équivoque pour une voie (à proximité de travaux, par exemple)
- lorsque les lignes qui bordent la voie de circulation sont usées, sombres ou recouvertes de saleté ou de neige, par exemple
- lorsque la distance par rapport au véhicule qui précède est trop faible et que les lignes qui bordent la voie de circulation ne peuvent par conséquent pas être détectées

- lorsque les lignes qui bordent la voie de circulation changent rapidement (lorsque des voies se séparent, se croisent ou se rejoignent, par exemple)
- lorsque la route est très étroite et sinueuse
- en cas de fortes alternances d'ombre et de lumière sur la chaussée

#### Activation de l'assistant de trajectoire

- ▶ Activez l'assistant de trajectoire par l'intermédiaire de l'ordinateur de bord. Pour cela, sélectionnez **standard** ou **adaptatif** (▷ page 181).

Lorsque vous roulez à plus de 40 mph (60 km/h) et que le système détecte des lignes bordant la voie de circulation, les lignes sur le graphique du système d'aide (▷ page 180) apparaissent en vert. L'assistant de trajectoire est opérationnel.

#### Standard

Si vous sélectionnez **standard**, aucune alerte par vibrations n'est émise lorsque

- vous avez allumé les clignotants. Les alertes sont alors interrompues pendant un certain temps.
- un système de sécurité active intervient (ABS, BAS ou ESP®, par exemple)

#### Adaptatif

Si vous sélectionnez **adaptatif**, aucune alerte par vibrations n'est émise lorsque

- vous avez allumé les clignotants. Les alertes sont alors interrompues pendant un certain temps.
- un système de sécurité active intervient (ABS, BAS ou ESP®, par exemple)
- vous accélérez fortement (kickdown, par exemple)
- vous freinez fortement
- vous braquez activement (lors d'une manœuvre d'évitement ou d'un changement de voie rapide, par exemple)
- vous coupez un virage serré

Afin que vous soyez averti à temps mais sans l'être inutilement lorsque vous franchissez la ligne qui borde la voie de circulation, le système est en mesure d'identifier différentes situations.



L'alerte par vibrations est émise plus tôt lorsque

- vous prenez un virage et que vous vous rapprochez de la ligne qui borde la voie de circulation du côté extérieur du virage
- vous roulez sur des voies très larges, par exemple sur autoroute
- le système détecte des lignes bordant la voie de circulation continues

En revanche, l'alerte par vibrations est émise plus tard lorsque

- vous roulez sur une voie étroite
- vous coupez un virage



## Consignes de sécurité importantes

 ATTENTION

L'utilisation de systèmes d'information et d'appareils de communication intégrés au véhicule pendant la marche peut détourner votre attention de la circulation. Vous risquez en outre de perdre le contrôle du véhicule. Il y a risque d'accident.

N'utilisez ces appareils que si les conditions de circulation le permettent. Si ce n'est pas le cas, arrêtez-vous en tenant compte des conditions de circulation et procédez à des entrées dans le système uniquement lorsque le véhicule est à l'arrêt.

Lorsque vous utilisez l'ordinateur de bord, tenez compte des dispositions légales en vigueur dans le pays où vous vous trouvez.

 ATTENTION

Si le combiné d'instruments tombe en panne ou en cas de défaut, vous ne pouvez pas détecter les limitations du fonctionnement des systèmes importants pour la sécurité. La sécurité de fonctionnement de votre véhicule peut être compromise. Il y a risque d'accident.

Continuez de rouler, mais avec prudence. Faites immédiatement contrôler le véhicule par un atelier qualifié.

L'ordinateur de bord affiche sur le visuel multifonction uniquement les messages et les alertes qui concernent certains systèmes. Veillez par conséquent à ce que le véhicule présente toujours toute la sécurité de fonctionnement voulue.

Si la sécurité de fonctionnement de votre véhicule est compromise, arrêtez immédiatement le véhicule à l'écart de la circulation. Prenez contact avec un atelier qualifié.

Pour avoir une vue d'ensemble de la situation, tenez compte de l'illustration du combiné d'instruments (> page 39).

## Affichages et éléments de commande

## Segments du tachymètre

Les segments qui s'allument sur le tachymètre indiquent la plage de vitesse disponible :

- TEMPOMAT activé (> page 142) :  
Les segments compris entre la vitesse mémorisée et la vitesse maximale limitée par construction sont allumés.
- Assistant de régulation de distance DISTRONIC actif activé (> page 144) :  
1 ou 2 segments dans la zone de la vitesse mémorisée sont allumés.
- L'assistant de régulation de distance DISTRONIC actif détecte un véhicule qui vous précède et qui roule plus lentement que la vitesse mémorisée :

Les segments compris entre la vitesse du véhicule qui vous précède et la vitesse mémorisée sont allumés.

## Compte-tours

- ❗ Ne faites pas tourner le moteur dans la plage de sursrégime, sous peine de l'endommager.

La zone rouge du compte-tours indique un sursrégime du moteur.

Pour protéger le moteur, l'arrivée de carburant est coupée dès que la zone rouge est atteinte.

## Indicateur de température extérieure

Soyez particulièrement attentif à l'état de la chaussée dès que la température extérieure s'approche du point de congélation.

Notez que l'indicateur de température extérieure affiche la température de l'air mesurée et non la température du revêtement de la chaussée.

L'indicateur de température extérieure se trouve sur le visuel multifonction (> page 172). Les variations de la température extérieure s'affichent avec un léger décalage sur l'indicateur.

### Indicateur de température du liquide de refroidissement

#### ATTENTION

Si vous ouvrez le capot en cas de surchauffe du moteur ou d'incendie dans le compartiment moteur, vous risquez d'entrer en contact avec des gaz chauds ou autres ingrédients ou lubrifiants qui s'échappent. Il y a risque de blessure.

En cas de surchauffe, laissez le moteur refroidir avant d'ouvrir le capot. En cas d'incendie dans le compartiment moteur, laissez le capot fermé et prévenez les pompiers.

**!** Un message à confirmer apparaît sur le visuel.

Ne continuez pas à rouler si l'indicateur de température du liquide de refroidissement se trouve dans la zone rouge. Sinon, vous risquez d'endommager le moteur.

L'indicateur de température du liquide de refroidissement se trouve dans la plage inférieure du compte-tours (> page 39).

Dans des conditions de marche normales et avec une proportion de liquide de refroidissement conforme aux prescriptions, l'indicateur peut atteindre la zone rouge.

### Utilisation de l'ordinateur de bord

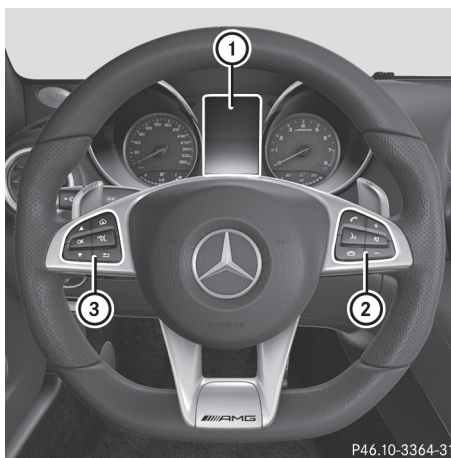

- ① Visuel multifonction
- ② Groupe de touches droit
- ③ Groupe de touches gauche

► **Activation de l'ordinateur de bord :** réglez la touche de démarrage et d'arrêt sur la position **1**.

Les touches du volant multifonction permettent de commander les affichages sur le visuel multifonction et d'effectuer des réglages dans l'ordinateur de bord.

#### Groupe de touches gauche



- Ouverture de la liste des menus





#### Pression brève :





- Navigation à l'intérieur d'une liste
- Sélection d'un menu ou d'une fonction
- Dans le menu **Radio** ou **Médias** : ouverture de la liste des titres ou des stations et sélection d'une station, d'un titre audio ou d'une scène vidéo
- Dans le menu **Téléphone** : passage au répertoire téléphonique et sélection d'un nom ou d'un numéro de téléphone

<ul style="list-style-type: none"> <li>▲</li> <li>▼</li> </ul>	<p><b>Pression longue :</b></p> <ul style="list-style-type: none"> <li>• Défilement rapide à l'intérieur de toutes les listes</li> <li>• Dans le menu <b>Radio</b> ou <b>Médias</b> : sélection d'une station, d'un titre audio ou d'une scène vidéo avec le défilement rapide</li> <li>• Dans le menu <b>Téléphone</b> : lancement du défilement rapide lorsque le répertoire téléphonique est ouvert</li> </ul>
OK	<ul style="list-style-type: none"> <li>• Dans tous les menus : confirmation de l'entrée sélectionnée</li> <li>• Dans le menu <b>Radio</b> ou <b>Médias</b> : ouverture de la liste des sources radio ou des médias disponibles</li> <li>• Dans le menu <b>Téléphone</b> : passage au répertoire téléphonique et lancement de la composition du numéro sélectionné</li> </ul>
OFF	<ul style="list-style-type: none"> <li>• Arrêt du LINGUATRONIC (voir la notice d'utilisation numérique)</li> </ul>
↩	<p><b>Pression brève :</b></p> <ul style="list-style-type: none"> <li>• Retour</li> <li>• Dans le menu <b>Radio</b> ou <b>Médias</b> : sortie de la liste des titres, de la liste des stations ou de la liste des sources radio ou des médias disponibles</li> <li>• Masquage des messages sur le visuel</li> <li>• Sortie du répertoire téléphonique ou de la mémoire de répétition d'appel</li> </ul>
↩	<p><b>Pression longue :</b></p> <ul style="list-style-type: none"> <li>• Affichage de l'affichage standard du menu <b>Trajet</b></li> </ul>

### Groupe de touches droit

	<ul style="list-style-type: none"> <li>• Refus d'un appel ou fin de communication</li> <li>• Sortie du répertoire téléphonique ou de la mémoire de répétition d'appel</li> </ul>
	<ul style="list-style-type: none"> <li>• Lancement ou prise d'un appel</li> <li>• Passage à la mémoire de répétition d'appel</li> </ul>

<ul style="list-style-type: none"> <li>+</li> <li>-</li> </ul>	<ul style="list-style-type: none"> <li>• Réglage du volume sonore</li> </ul>
	<ul style="list-style-type: none"> <li>• Désactivation et activation du son</li> </ul>
	<ul style="list-style-type: none"> <li>• Mise en marche du LINGUATRONIC (voir la notice d'utilisation numérique)</li> </ul>

### Visuel multifonction

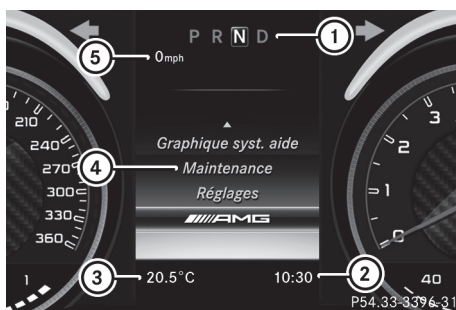

- ① Position de la boîte de vitesses (▷ page 126)
- ② Heure
- ③ Température extérieure (▷ page 170)
- ④ Champ d'affichage
- ⑤ Tachymètre additionnel (▷ page 182)





Le champ d'affichage ④ affiche le menu ou le sous-menu sélectionné et vous permet de prendre connaissance des messages.

Le tachymètre additionnel ⑤ affiche la vitesse dans l'unité qui n'est pas affichée sur le visuel multifonction.

► **Ouverture de la liste des menus :** appuyez sur la touche  du volant.

La liste des menus apparaît dans le champ d'affichage ④.

Affichages possibles sur le visuel multifonction :

-  Aide au stationnement PARKTRONIC (▷ page 157)
-  TEMPOMAT (▷ page 142)
-  Assistant adaptatif des feux de route (▷ page 103)
-  Fonction ECO de démarrage et d'arrêt automatiques du moteur (▷ page 119)
-  Fonction HOLD (▷ page 153)

## Menus et sous-menus

### Vue d'ensemble des menus

Appuyez sur la touche  du volant pour ouvrir la liste des menus.

Utilisation de l'ordinateur de bord  
(▷ page 171)

En fonction de l'équipement du véhicule, vous pouvez sélectionner les menus suivants :

- Menu **Trajet** (▷ page 173)
- Menu **Navi** (messages de navigation) (▷ page 174)
- Menu **Radio** (▷ page 176)
- Menu **Médias** (▷ page 177)
- Menu **Téléphone** (▷ page 178)
- Menu **Graphique syst. aide** (▷ page 180)
- Menu **Maintenance** (▷ page 180)
- Menu **Réglages** (▷ page 180)
- Menu **AMG** (▷ page 183)

### Menu Trajet



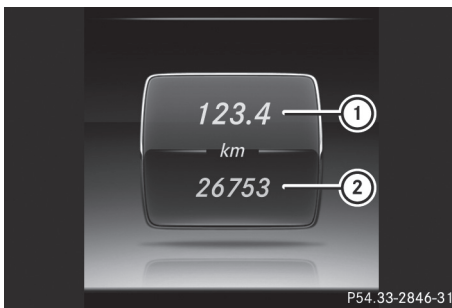



#### Affichage standard



- Maintenez la touche  du volant enfoncée jusqu'à ce que le menu **Trajet** avec le totalisateur journalier ① et le totalisateur général ② apparaisse.

#### Affichage de l'autonomie







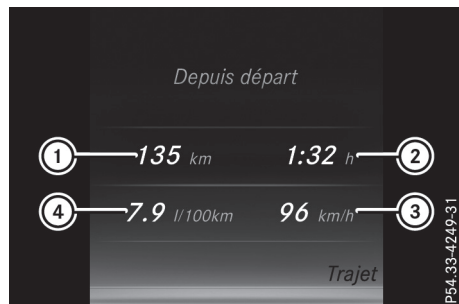

- Appuyez sur la touche  du volant pour ouvrir la liste des menus.
- Appuyez sur la touche  ou la touche  du volant pour sélectionner le menu **Trajet**.
- Appuyez sur la touche  ou la touche  pour sélectionner l'**Autonomie** approximative.
- L'autonomie approximative est déterminée sur la base de la quantité de carburant restant dans le réservoir et de votre style de conduite. S'il ne reste presque plus de carburant dans le réservoir, l'autonomie approximative est remplacée par un symbole représentant un véhicule en ravitaillement .

#### Ordinateur de bord « Depuis départ » ou « Depuis remise à zéro »



- ① Distance parcourue  
② Temps de trajet  
③ Vitesse moyenne  
④ Consommation moyenne de carburant

- ▶ Appuyez sur la touche  du volant pour ouvrir la liste des menus.
- ▶ Appuyez sur la touche  ou la touche  du volant pour sélectionner le menu **Trajet**.
- ▶ Appuyez sur la touche  du volant pour confirmer.
- ▶ Appuyez sur la touche  ou la touche  pour sélectionner **Depuis départ** ou **Depuis remise 0**.







Les valeurs affichées dans le sous-menu **Depuis départ** sont calculées depuis le début du trajet, celles affichées dans le sous-menu **Depuis remise 0** depuis la dernière remise à zéro du sous-menu (▷ page 174).

Dans les cas suivants, l'ordinateur de bord est remis à zéro automatiquement **Depuis départ**:





- si le contact est coupé pendant plus de 4 heures
- après 999 heures
- après 9 999 miles





Les valeurs affichées dans l'ordinateur de bord sous **Depuis remise 0** reviennent automatiquement à zéro après 9 999 heures ou 99 999 miles.

### Tachymètre numérique

- ▶ Appuyez sur la touche  du volant pour ouvrir la liste des menus.
- ▶ Appuyez sur la touche  ou la touche  du volant pour sélectionner le menu **Trajet**.
- ▶ Appuyez sur la touche  du volant pour confirmer.
- ▶ Appuyez sur la touche  ou la touche  pour sélectionner le tachymètre numérique.

### Remise à zéro des valeurs

- ▶ Appuyez sur la touche  du volant pour ouvrir la liste des menus.
- ▶ Appuyez sur la touche  ou la touche  du volant pour sélectionner le menu **Trajet**.
- ▶ Appuyez sur la touche  du volant pour confirmer.

- ▶ Appuyez sur la touche  ou la touche  pour sélectionner la fonction que vous souhaitez remettre à zéro.
- ▶ Appuyez sur la touche .
- ▶ Appuyez sur la touche  pour sélectionner **Oui**, puis sur la touche  pour confirmer.





Vous pouvez remettre à zéro les valeurs des fonctions suivantes :

- Totalisateur journalier
- Ordinateur de bord « Depuis départ »
- Ordinateur de bord « Depuis remise 0 »

### Menu Navigation

#### Affichage des messages de navigation

Dans le menu **Navi**, le visuel multifonction affiche les messages de navigation. Vous trouverez de plus amples informations sur les messages de navigation dans la notice d'utilisation numérique du système multimédia.

- ▶ Mettez le système multimédia en marche.
- ▶ Appuyez sur la touche  du volant pour ouvrir la liste des menus.
- ▶ Appuyez sur la touche  ou la touche  du volant pour sélectionner le menu **Navi**.
- ▶ Appuyez sur la touche  du volant pour confirmer.

#### Guidage désactivé

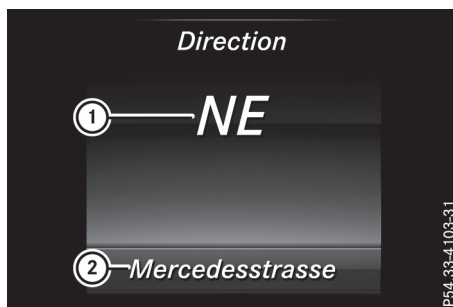

- ① Direction de marche
- ② Route actuelle

## Guidage activé

### Aucune manœuvre annoncée



- ① Distance à parcourir jusqu'à la prochaine destination
- ② Heure d'arrivée probable
- ③ Distance à parcourir jusqu'à la prochaine manœuvre
- ④ Route actuelle

### Manœuvre annoncée avec recommandation de voie de circulation

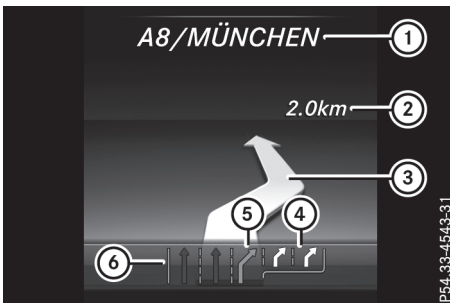

- ① Destination de la manœuvre
- ② Distance à parcourir avant la manœuvre
- ③ Symbole indiquant la manœuvre
- ④ Voie recommandée et voie supplémentaire apparaissant lors de la manœuvre (blanc)
- ⑤ Voie possible
- ⑥ Voie à éviter (gris foncé)

Si la route comporte plusieurs voies de circulation et que la carte numérique contient les données correspondantes, le système affiche une recommandation concernant la voie à emprunter pour les prochaines manœuvres. D'autres voies de circulation peuvent apparaître pendant la manœuvre.

Voie à éviter ⑥ : vous devez obligatoirement changer de voie pour effectuer la prochaine manœuvre.

Voie possible ⑤ : vous pouvez rester sur cette voie uniquement pour effectuer la prochaine manœuvre.

Voie recommandée ④ : vous pouvez rester sur cette voie pour effectuer la prochaine manœuvre ainsi que la suivante.

### Manœuvre sans recommandation de voie de circulation

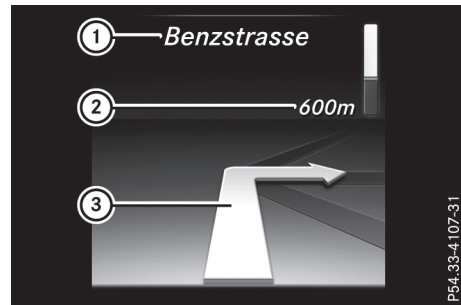

- ① Route à emprunter
- ② Distance à parcourir avant d'effectuer la manœuvre et affichage graphique de la distance
- ③ Symbole indiquant la manœuvre

Lorsqu'une manœuvre est en cours, un affichage graphique de la distance ② est affiché à côté du symbole pour la manœuvre ③. Ce dernier diminue par le bas au fur et à mesure que vous approchez du point de manœuvre annoncé. Lorsque l'affichage graphique de la distance ② est écoulé, la manœuvre commence.



### Manœuvre avec recommandation de voie de circulation

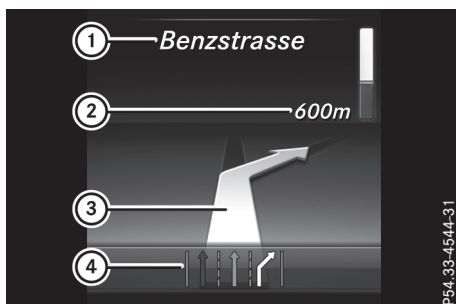

- ① Route à emprunter
- ② Distance à parcourir avant d'effectuer la manœuvre et affichage graphique de la distance
- ③ Symbole indiquant la manœuvre
- ④ Recommandation de voie de circulation

### Autres affichages de statut du système de navigation



- ① Informations supplémentaires

Autres informations supplémentaires possibles :

- **Nouvel itinéraire...** ou **Calcul itinéraire**  
Le système calcule un nouvel itinéraire.
- **Route inconnue**  
La position du véhicule se trouve dans les limites de la zone couverte par la carte numérique, mais la route est inconnue, par exemple une route nouvellement construite, un parking ou une propriété privée.
- **Pas d'itinéraire**

Aucun itinéraire ne peut être calculé pour la destination sélectionnée.



Vous êtes arrivé à destination ou vous avez atteint une destination intermédiaire.

### Menu Radio

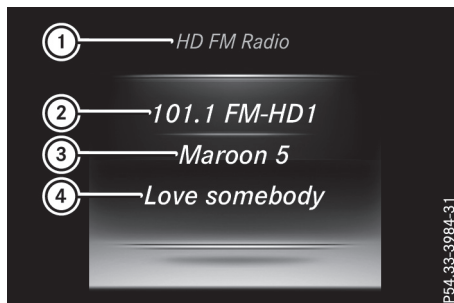

- ① Plage de fréquences
- ② Station avec position mémoire
- ③ Nom de l'interprète
- ④ Nom du titre

La station ② avec la fréquence ou le nom apparaît sur le visuel multifonction. La position mémoire n'apparaît que si la station ② est mémorisée.

La mémorisation des stations ② s'effectue dans le système multimédia.

- ▶ Mettez le système multimédia en marche.
- ▶ Appuyez sur la touche du volant pour ouvrir la liste des menus.
- ▶ Appuyez sur la touche ou la touche du volant pour sélectionner le menu **Radio**.
- ▶ Appuyez sur la touche du volant pour confirmer.  
La station actuellement réglée ② apparaît sur le visuel multifonction.
- ▶ **Ouverture de la liste des stations :** appuyez brièvement sur la touche ou la touche .
- ▶ **Sélection d'une station dans la liste des stations :** appuyez brièvement sur la touche ou la touche .
- ▶ **Sélection d'une station dans la liste des stations avec le défilement rapide :** appuyez longuement sur la touche ou la touche .

- ▶ **Sélection d'une plage de fréquences ou de la mémoire des stations :** appuyez brièvement sur la touche **[OK]**.
- ▶ Appuyez sur la touche **[▼]** ou la touche **[▲]** pour sélectionner une plage de fréquences ou la mémoire des stations.
- ▶ Appuyez sur la touche **[OK]** pour confirmer la sélection.

**i** Le fonctionnement de la radio satellite SIRIUS XM est identique à celui d'une réception radio normale.

Vous trouverez de plus amples informations sur le mode Radio dans la notice d'utilisation numérique du système multimédia.

## Menu Médias

### Changement de source média

Vous pouvez à tout moment changer la source média et le mode de lecture (audio ou vidéo) dans le menu **Médias**.

- ▶ Mettez le système multimédia en marche.
- ▶ Appuyez sur la touche **[Home]** du volant pour ouvrir la liste des menus.
- ▶ Appuyez sur la touche **[▼]** ou la touche **[▲]** du volant pour sélectionner le menu **Médias**.
- ▶ Appuyez sur la touche **[OK]** du volant pour confirmer.
- ▶ **Ouverture et fermeture de la liste des sources média :** appuyez brièvement sur la touche **[OK]**.

La liste affiche par exemple les sources média suivantes :

- Disque (CD/DVD) (DVD dans le cas de COMAND Online uniquement)
- Carte SD (COMAND Online)
- Media Register (dans le cas de COMAND Online)
- Supports de données USB
- Appareil audio compatible Bluetooth®

Tenez compte des informations supplémentaires sur la prise en charge des médias et le mode Médias dans le système multimédia.

### Utilisation de lecteurs audio ou de supports de données



- ① Source média, par exemple nom de la clé USB
- ② Titre en cours de lecture
- ③ Nom de l'interprète
- ④ Nom de l'album
- ⑤ Nom du dossier

En fonction de l'équipement du véhicule, les fichiers audio peuvent être lus à partir de différents lecteurs audio ou supports de données.

- ▶ Mettez le système multimédia en marche.
- ▶ Appuyez sur la touche **[Home]** du volant pour afficher le menu principal.
- ▶ Appuyez sur la touche **[▼]** ou la touche **[▲]** du volant pour sélectionner le menu **Médias**.
- ▶ Appuyez sur la touche **[OK]** du volant pour confirmer.
- ▶ **Sélection du lecteur audio ou du support de données :** appuyez brièvement sur la touche **[OK]** pour ouvrir la liste des sources média.
- ▶ Appuyez sur la touche **[▼]** ou la touche **[▲]** pour sélectionner le lecteur audio ou le support de données souhaité.
- ▶ Appuyez sur la touche **[OK]** pour confirmer.
- ▶ **Ouverture de la liste des titres :** appuyez brièvement sur la touche **[▼]** ou la touche **[▲]**.
- ▶ **Sélection du titre suivant ou précédent dans la liste des titres :** appuyez brièvement sur la touche **[▼]** ou la touche **[▲]**.
- ▶ **Sélection d'un titre avec le défilement rapide dans la liste des titres :** maintenez la touche **[▼]** ou la touche **[▲]** appuyée jusqu'à ce que le titre souhaité soit atteint.

Si vous maintenez la touche enfoncée, le défilement rapide s'accélère après un court instant. Cette fonction n'est pas disponible sur tous les lecteurs audio ou supports de données.



Lorsque des informations sur les titres sont enregistrées sur le lecteur audio ou sur le support de données, le visuel multifonction peut afficher les éléments suivants :

- Numéro du titre
- Nom du titre
- Interprète
- Album

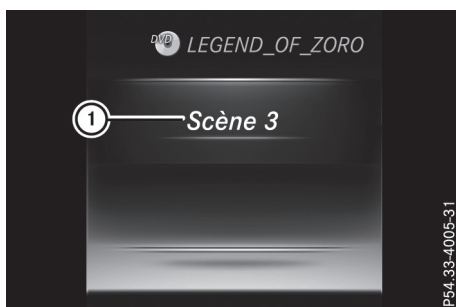
### Lecture des DVD vidéo



- ▶ Mettez le système multimédia en marche.
- ▶ Appuyez sur la touche  du volant pour afficher la liste des menus.
- ▶ Appuyez sur la touche  ou la touche  du volant pour sélectionner le menu **Médias**.
- ▶ Appuyez sur la touche  du volant pour confirmer.
- ▶ **Sélection du lecteur de DVD ou d'un support de données DVD :** appuyez brièvement sur la touche  pour ouvrir la liste des sources média.
- ▶ Appuyez sur la touche  ou la touche  pour sélectionner le lecteur de DVD ou le support de données souhaité.
- ▶ Appuyez sur la touche  pour confirmer.
- ▶ **Ouverture de la liste des scènes :** appuyez brièvement sur la touche  ou la touche .
- ▶ **Sélection de la scène suivante ou précédente dans la liste des scènes :** appuyez brièvement sur la touche  ou la touche .

- ▶ **Sélection d'une scène avec le défilement rapide dans la liste des scènes :** maintenez la touche  ou la touche  appuyée jusqu'à ce que la scène souhaitée ① soit atteinte.
- ▶ Appuyez sur la touche  pour confirmer la sélection.

## Menu Téléphone





### Introduction

#### ATTENTION

L'utilisation de systèmes d'information et d'appareils de communication intégrés au véhicule pendant la marche peut détourner votre attention de la circulation. Vous risquez en outre de perdre le contrôle du véhicule. Il y a risque d'accident.

N'utilisez ces appareils que si les conditions de circulation le permettent. Si ce n'est pas le cas, arrêtez-vous en tenant compte des conditions de circulation et procédez à des entrées dans le système uniquement lorsque le véhicule est à l'arrêt.

Si vous souhaitez téléphoner alors que vous conduisez, tenez compte des dispositions légales en vigueur dans le pays où vous vous trouvez.

- ▶ Mettez le téléphone portable en marche (voir la notice d'utilisation du fabricant).
- ▶ Mettez le système multimédia en marche.
- ▶ Etablissez une connexion Bluetooth® avec le système multimédia (voir la notice d'utilisation numérique).
- ▶ Appuyez sur la touche  du volant pour afficher le menu principal.
- ▶ Appuyez sur la touche  ou la touche  du volant pour sélectionner le menu **Téléphone**.
- ▶ Appuyez sur la touche  du volant pour confirmer.

Un des messages suivants apparaît ensuite sur le visuel multifonction :

- ▶ **Téléphone READY** ou le nom de l'opérateur de téléphonie mobile : le téléphone portable a trouvé un réseau et est opérationnel.
- ▶ **Téléphone Service non disponible** : aucun réseau n'est disponible ou le téléphone portable recherche le réseau d'un opérateur.

### Prise d'un appel

Si vous recevez un appel pendant que vous vous trouvez dans le menu **Téléphone**, un message apparaît sur le visuel multifonction.

Vous pouvez prendre un appel à tout moment, même si vous ne vous trouvez pas dans le menu **Téléphone**.









- ▶ Appuyez sur la touche  du volant pour prendre l'appel.

### Refus d'un appel ou fin de communication



Vous pouvez à tout moment refuser un appel ou mettre fin à une communication même si vous ne vous trouvez pas dans le menu **Téléphone**.



- ▶ Appuyez sur la touche  du volant pour refuser l'appel ou mettre fin à la communication.

### Sélection d'une entrée dans le répertoire téléphonique



- ▶ Appuyez sur la touche  du volant pour ouvrir la liste des menus.
- ▶ Appuyez sur la touche  ou la touche  du volant pour sélectionner le menu **Téléphone**.
- ▶ Appuyez sur la touche  du volant pour confirmer.
- ▶ Appuyez sur la touche ,  ou  pour sélectionner le répertoire téléphonique.
- ▶ Appuyez sur la touche  ou la touche  pour sélectionner les noms les uns après les autres.

ou



- ▶ **Lancement du défilement rapide** : maintenez la touche  ou la touche  enfoncée pendant plus de 1 seconde. Les noms du répertoire téléphonique sont affichés plus rapidement les uns après les autres.

Si vous maintenez la touche  ou la touche  enfoncée pendant plus de 5 secondes, le nom commençant par la lettre suivante ou précédente de l'alphabet est affiché.



Le défilement rapide s'arrête dès que vous relâchez la touche ou que la fin de la liste est atteinte.

- ▶ **Lorsqu'un seul numéro de téléphone est mémorisé pour un nom** : appuyez sur la touche  ou la touche  pour lancer la composition du numéro.



ou

- ▶ **Lorsque plusieurs numéros de téléphone sont mémorisés pour un nom** : appuyez sur la touche  ou la touche  pour afficher les numéros de téléphone.

- ▶ Appuyez sur la touche  ou la touche  pour sélectionner le numéro souhaité.

- ▶ Appuyez sur la touche  ou la touche  pour lancer la composition du numéro.



ou

- ▶ **Sortie du répertoire téléphonique** : appuyez sur la touche  ou la touche .

### Répétition d'appel



L'ordinateur de bord enregistre dans la mémoire de répétition d'appel les derniers noms ou numéros de téléphone composés.



- ▶ Appuyez sur la touche  du volant pour ouvrir la liste des menus.

- ▶ Appuyez sur la touche  ou la touche  du volant pour sélectionner le menu **Téléphone**.



- ▶ Appuyez sur la touche  du volant pour confirmer.

- ▶ Appuyez sur la touche  pour accéder à la mémoire de répétition d'appel.

- ▶ Appuyez sur la touche  ou la touche  pour sélectionner le nom ou le numéro de téléphone recherché.

- ▶ Appuyez sur la touche  ou la touche  pour lancer la composition du numéro.

ou

- ▶ **Sortie de la mémoire de répétition d'appel** : appuyez sur la touche  ou la touche .

### Menu Graphique du système d'aide

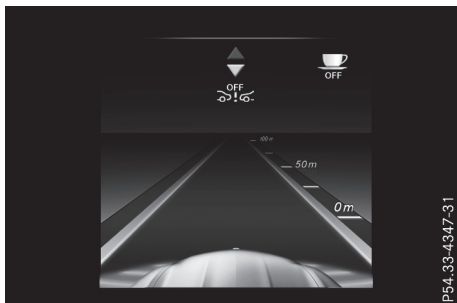

- ▶ Appuyez sur la touche du volant pour afficher la liste des menus.
- ▶ Appuyez sur la touche ou la touche du volant pour sélectionner le menu **Graphique syst. aide**.
- ▶ Appuyez sur la touche du volant pour confirmer.

L'affichage de la distance de l'assistant de régulation de distance DISTRONIC actif apparaît dans le graphique du système d'aide sur le visuel multifonction.

Le graphique du système d'aide affiche le statut et/ou vous fournit des informations sur les systèmes d'aide à la conduite ou systèmes de sécurité active suivants :

- Assistant de régulation de distance DISTRONIC actif (▷ page 144)
- Avertisseur de distance du freinage d'urgence assisté actif (▷ page 66)
- Avertisseur d'angle mort (▷ page 165)
- ATTENTION ASSIST (▷ page 164)
- Assistant de trajectoire (▷ page 167)
- ▶ Appuyez sur la touche pour afficher l'évaluation du système ATTENTION ASSIST.

### Menu Maintenance

En fonction de l'équipement de votre véhicule, le menu **Maintenance** vous permet d'effectuer les opérations suivantes :

- Affichage des messages enregistrés dans la mémoire des messages (▷ page 187)
- Contrôle électronique de la pression des pneus (▷ page 296)

- Affichage de l'échéance d'un service de maintenance (▷ page 263)
- Contrôle du niveau d'huile moteur par l'intermédiaire de l'ordinateur de bord (▷ page 259).

### Menu Réglages

#### Introduction

En fonction de l'équipement de votre véhicule, le menu **Réglages** vous permet d'effectuer les opérations suivantes :

- Modification des réglages de l'assistance (▷ page 180)
- Modification des réglages de l'éclairage (▷ page 181)
- Modification des réglages du combiné d'instruments (▷ page 182)
- Retour aux réglages d'usine (▷ page 183)











#### Sous-menu Assistance

##### Activation et désactivation du freinage d'urgence assisté actif

- ▶ Appuyez sur la touche du volant pour ouvrir la liste des menus.
- ▶ Appuyez sur la touche ou la touche du volant pour sélectionner le menu **Réglages**.
- ▶ Appuyez sur la touche du volant pour confirmer.
- ▶ Appuyez sur la touche ou la touche pour sélectionner le sous-menu **Assistance**.
- ▶ Appuyez sur la touche pour confirmer.
- ▶ Appuyez sur la touche ou la touche pour sélectionner **Freinage urg. assisté**.
- ▶ Appuyez sur la touche pour confirmer. La sélection actuelle apparaît.
- ▶ **Activation et désactivation :** appuyez de nouveau sur la touche . Lorsque le freinage d'urgence assisté actif est désactivé, le symbole apparaît dans le menu **Graphique syst. aide** du visuel multifonction.







Pour de plus amples informations sur le freinage d'urgence assisté actif, voir (▷ page 66).

### Activation et désactivation de l'avertisseur d'angle mort

- ▶ Appuyez sur la touche  du volant pour ouvrir la liste des menus.
- ▶ Appuyez sur la touche  ou la touche  du volant pour sélectionner le menu **Réglages**.
- ▶ Appuyez sur la touche  du volant pour confirmer.
- ▶ Appuyez sur la touche  ou la touche  pour sélectionner le sous-menu **Assistance**.
- ▶ Appuyez sur la touche  pour confirmer.
- ▶ Appuyez sur la touche  ou la touche  pour sélectionner **Avertisseur angle mort**.
- ▶ Appuyez sur la touche  pour confirmer. La sélection actuelle apparaît.
- ▶ **Activation et désactivation**: appuyez de nouveau sur la touche . Si l'avertisseur d'angle mort est activé, des ondes radar grises se propageant vers l'arrière apparaissent à côté du véhicule sur le visuel multifonction, dans le menu **Graphique syst. aide**.

Pour de plus amples informations sur l'avertisseur d'angle mort, voir (▷ page 165).

### Réglage du système ATTENTION ASSIST

- ▶ Appuyez sur la touche  du volant pour ouvrir la liste des menus.
- ▶ Appuyez sur la touche  ou la touche  du volant pour sélectionner le menu **Réglages**.
- ▶ Appuyez sur la touche  du volant pour confirmer.
- ▶ Appuyez sur la touche  ou la touche  pour sélectionner le sous-menu **Assistance**.
- ▶ Appuyez sur la touche  pour confirmer.
- ▶ Appuyez sur la touche  ou la touche  pour sélectionner **Attention Assist**.
- ▶ Appuyez sur la touche  pour confirmer.
- ▶ Appuyez sur la touche  ou la touche  pour sélectionner **Désactivé, Standard** ou **Sensible**.
- ▶ Appuyez sur la touche  pour confirmer la sélection. Si le système ATTENTION ASSIST est désactivé, le symbole  est affiché dans le menu

**Graphique syst. aide** sur le visuel multifonction.

Pour de plus amples informations sur le système ATTENTION ASSIST, voir (▷ page 164).

### Réglage de l'assistant de trajectoire

- ▶ Appuyez sur la touche  du volant pour ouvrir la liste des menus.
- ▶ Appuyez sur la touche  ou la touche  du volant pour sélectionner le menu **Réglages**.
- ▶ Appuyez sur la touche  du volant pour confirmer.
- ▶ Appuyez sur la touche  ou la touche  pour sélectionner le sous-menu **Assistance**.
- ▶ Appuyez sur la touche  pour confirmer.
- ▶ Appuyez sur la touche  ou la touche  pour sélectionner **Assistant de trajectoire**.
- ▶ Appuyez sur la touche  pour confirmer. Appuyez sur la touche  ou la touche  pour sélectionner **Désactivé, Standard** ou **adaptatif**.
- ▶ **Modification du réglage**: appuyez de nouveau sur la touche .

Pour de plus amples informations sur l'assistant de trajectoire, voir (▷ page 167).

### Sous-menu Eclairage

#### Activation et désactivation de l'éclairage de jour

Cette fonction n'est pas disponible au Canada.

- ▶ Appuyez sur la touche  du volant pour ouvrir la liste des menus.
- ▶ Appuyez sur la touche  ou la touche  du volant pour sélectionner le menu **Réglages**.
- ▶ Appuyez sur la touche  du volant pour confirmer.
- ▶ Appuyez sur la touche  ou la touche  pour sélectionner le sous-menu **Eclairage**.
- ▶ Appuyez sur la touche  pour confirmer.
- ▶ Appuyez sur la touche  ou la touche  pour sélectionner la fonction **Eclairage de jour**. Si la fonction **Eclairage de jour** est activée, le faisceau lumineux et le symbole 

sont affichés en blanc sur le visuel multifonction.

- ▶ Appuyez sur la touche  pour modifier le réglage.

Pour de plus amples informations sur **Eclairage de jour**, voir (▷ page 101).

### Sous-menu Combiné d'instruments











#### Réglage de la luminosité du visuel et des contacteurs

Avec la fonction **Luminosité**, vous pouvez régler graduellement la luminosité du visuel multifonction et des contacteurs dans le véhicule.

- ▶ Appuyez sur la touche  du volant pour ouvrir la liste des menus.
- ▶ Appuyez sur la touche  ou la touche  du volant pour sélectionner le menu **Réglages**.
- ▶ Appuyez sur la touche  du volant pour confirmer.
- ▶ Appuyez sur la touche  ou la touche  pour sélectionner le sous-menu **Combiné d'instruments**.
- ▶ Appuyez sur la touche  pour confirmer.
- ▶ Appuyez sur la touche  ou la touche  pour sélectionner la fonction **Luminosité**.
- ▶ Appuyez sur la touche  pour confirmer. Le réglage sélectionné **Niveau** apparaît avec une valeur comprise entre 0 et 10. Le niveau 0 correspond à un éclairage sombre et le niveau 10 à un éclairage clair.
- ▶ Appuyez sur la touche  ou la touche  pour modifier le niveau de luminosité. Le réglage de la luminosité est appliqué automatiquement.
- ▶ Appuyez sur la touche  ou la touche  pour mémoriser le réglage.

#### Sélection de l'unité d'affichage de la distance

La fonction **Unité d'affichage tachymètre/totalisateur** vous permet de déterminer l'unité d'affichage (kilomètres ou miles) de certaines valeurs sur le visuel multifonction.

- ▶ Appuyez sur la touche  du volant pour afficher la liste des menus.
- ▶ Appuyez sur la touche  ou la touche  du volant pour sélectionner le menu **Réglages**.
- ▶ Appuyez sur la touche  du volant pour confirmer.
- ▶ Appuyez sur la touche  ou la touche  pour sélectionner le sous-menu **Combiné d'instruments**.
- ▶ Appuyez sur la touche  pour confirmer.
- ▶ Appuyez sur la touche  ou la touche  pour sélectionner la fonction **Unité d'affichage tachymètre/totalisateur**. Le réglage sélectionné (**km** ou **miles**) apparaît.
- ▶ Appuyez sur la touche  pour modifier le réglage.







L'unité de distance est valable pour

- le tachymètre numérique du menu **Trajet**
- le totalisateur général et le totalisateur journalier
- l'ordinateur de bord
- l'autonomie
- les messages de navigation du menu **Navi**
- le TEMPOMAT
- l'assistant de régulation de distance DISTRONIC actif
- l'indicateur d'intervalles de maintenance ASSYST PLUS

#### Activation et désactivation du tachymètre additionnel

Lorsque le tachymètre additionnel est activé, le visuel multifonction affiche la vitesse à la place de la température extérieure dans la zone de statut.

Le tachymètre additionnel affiche la vitesse dans l'unité qui n'est pas affichée sur le visuel multifonction.

- ▶ Appuyez sur la touche  du volant pour ouvrir le menu principal.
- ▶ Appuyez sur la touche  ou la touche  du volant pour sélectionner le menu **Réglages**.
- ▶ Appuyez sur la touche  du volant pour confirmer.
- ▶ Appuyez sur la touche  ou la touche  pour sélectionner le sous-menu **Combiné d'instruments**.



- ▶ Appuyez sur la touche **OK** pour confirmer.
- ▶ Appuyez sur la touche **▼** ou la touche **▲** pour sélectionner la fonction **Tachym. addit. [mph]**.  
La sélection actuelle apparaît.
- ▶ **Activation et désactivation**: appuyez de nouveau sur la touche **OK**.

### Retour aux réglages d'usine

- ▶ Appuyez sur la touche **🏠** du volant pour ouvrir la liste des menus.
- ▶ Appuyez sur la touche **▼** ou la touche **▲** du volant pour sélectionner le menu **Réglages**.
- ▶ Appuyez sur la touche **OK** du volant pour confirmer.
- ▶ Appuyez sur la touche **▼** ou la touche **▲** pour sélectionner le sous-menu **Réglages d'usine**.
- ▶ Appuyez sur la touche **OK** pour confirmer. La fonction **Remettre à zéro tous les réglages?** apparaît.
- ▶ Appuyez sur la touche **▼** ou la touche **▲** pour sélectionner **Non** ou **Oui**.
- ▶ Appuyez sur la touche **OK** pour confirmer la sélection.  
Si vous avez sélectionné **Oui**, un message de confirmation apparaît sur le visuel multifonction.

Le réglage d'usine de la fonction **Eclairage de jour** du sous-menu **Eclairage** peut être repris uniquement lorsque le véhicule est à l'arrêt.

### Menu AMG

#### Warm-up

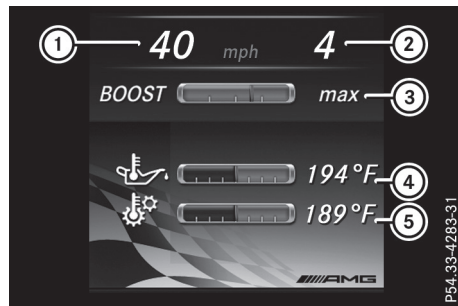

- ① Tachymètre numérique
- ② Indicateur du rapport engagé
- ③ Pression de suralimentation
- ④ Température de l'huile moteur
- ⑤ Température de l'huile de boîte de vitesses

- ▶ Appuyez sur la touche **🏠** du volant pour afficher la liste des menus.
- ▶ Appuyez sur la touche **▼** ou la touche **▲** du volant pour sélectionner le menu **AMG**.

- ▶ Appuyez sur la touche **OK** du volant pour confirmer.

**Température de l'huile moteur et de l'huile de boîte de vitesses**: lorsque le moteur et la boîte de vitesses ont atteint leur température de service, la température de l'huile ④ et ⑤ apparaît en blanc sur le visuel multifonction.

Si la température de l'huile ④ ou ⑤ apparaît en bleu sur le visuel multifonction, cela signifie que le moteur ou la boîte de vitesses n'a pas encore atteint sa température de service. Evitez pendant ce temps de solliciter la pleine puissance du moteur.

## Accéléromètre

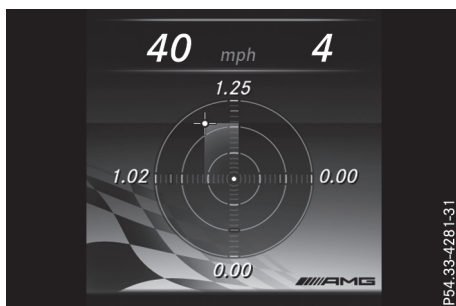

L'accéléromètre (G-Meter) affiche les forces qui s'exercent sur le conducteur dans le sens longitudinal et transversal pendant la marche. Les valeurs maximales sont représentées en rouge dans le système de coordonnées.

- ▶ Appuyez sur la touche du volant pour ouvrir la liste des menus.
- ▶ Appuyez sur la touche ou la touche du volant pour sélectionner le menu AMG.
- ▶ Appuyez sur la touche du volant pour confirmer.
- ▶ Appuyez sur la touche autant de fois qu'il est nécessaire pour faire apparaître l'accéléromètre. Les valeurs maximales de l'accéléromètre sont mémorisées.
- ▶ **Remise à zéro de l'accéléromètre:** appuyez de nouveau sur la touche .
- ▶ Appuyez sur la touche ou la touche du volant pour sélectionner **Yes**.
- ▶ Appuyez sur la touche pour confirmer. Les valeurs maximales de l'accéléromètre sont effacées.

Si le contact est coupé pendant plus de 4 heures, les valeurs affichées dans l'accéléromètre reviennent automatiquement à zéro.

## SETUP

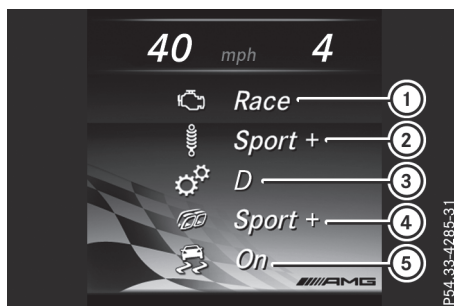

- ① Entraînement (**Comfort/Sport/Sport +/Race**)
- ② Suspension (**Comfort/Sport/Sport +**)
- ③ Boîte de vitesses (**D/M**)
- ④ Système d'échappement (**Comfort/Sport +**)
- ⑤ ESP® (**On/Off**) ou SPORT handling mode (**Sport**)

Les informations et fonctions suivantes sont affichées sur le visuel par SETUP :

- l'indicateur de la boîte de vitesses
- le tachymètre numérique
- le réglage de l'entraînement
- le réglage de la suspension
- la position de la boîte de vitesses
- la position du clapet d'échappement
- l'état de ESP® (régulation du comportement dynamique)
- ▶ Appuyez sur la touche du volant pour afficher la liste des menus.
- ▶ Appuyez sur la touche ou la touche du volant pour sélectionner le menu AMG.
- ▶ Appuyez sur la touche du volant pour confirmer.
- ▶ Appuyez sur la touche autant de fois qu'il est nécessaire pour faire apparaître le menu SETUP.

Pour de plus amples informations sur l'indicateur de montée des rapports et sur l'indicateur du rapport engagé, voir (▷ page 130).

## Chronomètre de course RACETIMER

### Affichage et démarrage du chronomètre de course RACETIMER

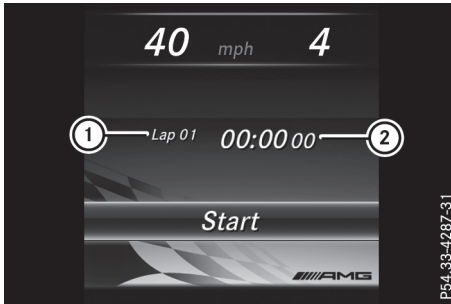

- ① Tour
- ② Chronomètre de course RACETIMER

Le chronomètre de course RACETIMER est prévu uniquement pour une utilisation sur des circuits automobiles délimités. N'utilisez pas cette fonction sur la voie publique.

Vous pouvez démarrer le chronomètre de course RACETIMER si le moteur tourne ou si vous réglez la touche de démarrage et d'arrêt sur la position **2**.

- ▶ Appuyez sur la touche **Home** du volant pour afficher la liste des menus.
- ▶ Appuyez sur la touche **Down** ou la touche **Up** du volant pour sélectionner le menu **AMG**.
- ▶ Appuyez sur la touche **OK** du volant pour confirmer.
- ▶ Appuyez sur la touche **Down** ou la touche **Up** autant de fois qu'il est nécessaire pour faire apparaître le chronomètre.
- ▶ **Démarrage:** appuyez sur la touche **OK** pour démarrer le chronomètre de course RACETIMER.

## Démarrage d'un nouveau tour



- ① Tour
- ② Chronomètre de course RACETIMER
- ③ Temps au tour le plus rapide

- ▶ Appuyez sur la touche **Down** ou la touche **Up** pour sélectionner **New Lap**.
  - ▶ Appuyez sur la touche **OK** pour confirmer.
- Vous pouvez mémoriser 32 tours au maximum.

### Arrêt du chronomètre de course RACETIMER

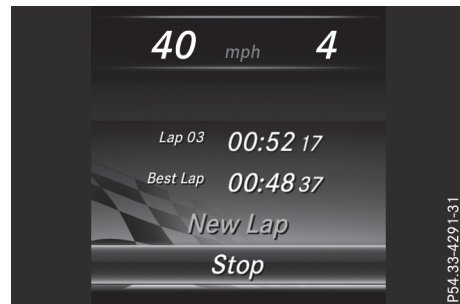

- ▶ Appuyez sur la touche **Down** ou la touche **Up** pour sélectionner **Stop**.
- ▶ Appuyez sur la touche **OK** pour confirmer.

Lorsque vous arrêtez le véhicule et que vous réglez la touche de démarrage et d'arrêt sur la position **1**, le chronomètre de course RACETIMER interrompt le chronométrage. Lorsque vous réglez la touche de démarrage et d'arrêt sur la position **3** et que vous validez **Start** avec la touche **OK**, le chronométrage reprend.

### Reprise du chronomètre de course RACE-TIMER



P54.33-4293-31

- ▶ Appuyez sur la touche  ou la touche  pour sélectionner **Continue**.
- ▶ Appuyez sur la touche  pour confirmer.

### Remise à zéro du chronomètre de course RACETIMER

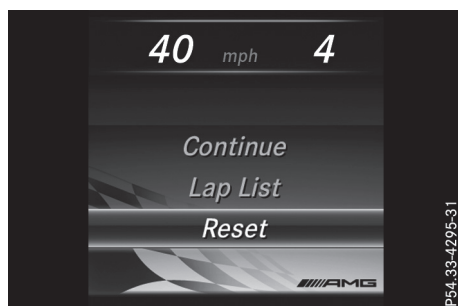

P54.33-4295-31

- ▶ Appuyez sur la touche  ou la touche  pour sélectionner **Stop**.  
Le chronomètre de course RACETIMER s'arrête.
- ▶ Appuyez sur la touche  ou la touche  pour sélectionner **Reset**.
- ▶ Appuyez sur la touche  pour confirmer.  
Tous les tours sont effacés.

### Analyse par tour

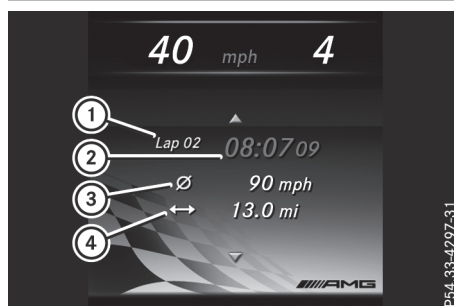

P54.33-4297-31

- ① Tour
- ② Temps au tour
- ③ Vitesse moyenne au tour
- ④ Longueur du tour

Cette fonction apparaît uniquement si vous mémorisez au moins 2 tours et si vous arrêtez le chronomètre.

- ▶ Appuyez sur la touche  du volant pour afficher la liste des menus.
- ▶ Appuyez sur la touche  ou la touche  du volant pour sélectionner le menu **AMG**.
- ▶ Appuyez sur la touche  du volant pour confirmer.
- ▶ Appuyez sur la touche  ou la touche  pour sélectionner **Lap List**.
- ▶ Appuyez sur la touche  pour confirmer.  
L'analyse par tour s'affiche.
- ▶ Appuyez sur la touche  ou la touche  pour sélectionner l'analyse pour un autre tour.  
Vous pouvez identifier le tour le plus rapide par le clignotement du symbole ①.

## Messages sur le visuel

### Introduction

#### Remarques générales

Les messages apparaissent sur le visuel multifonction.

Les messages comportant une représentation graphique peuvent être représentés de manière simplifiée dans la notice d'utilisation et différer de l'affichage apparaissant sur le visuel multifonction.

Suivez les instructions données dans les messages et tenez compte des remarques supplémentaires qui figurent dans la présente notice d'utilisation.

Certains messages sont accompagnés d'un signal sonore d'alerte.

Vous pouvez masquer les messages. Les messages sont alors enregistrés dans la mémoire des messages. Éliminez la cause d'un message le plus rapidement possible.

Lorsque vous arrêtez le véhicule, tenez compte des remarques relatives

- à la fonction HOLD (> page 153)
- au stationnement (> page 134)

### Masquage des messages sur le visuel

---

- ▶ Appuyez sur la touche  ou la touche  du volant.  
Le message affiché sur le visuel multifonction est masqué.









Les messages à haut niveau de priorité apparaissent en rouge sur le visuel multifonction. Certains messages à haut niveau de priorité ne peuvent pas être masqués.

Ils restent affichés sur le visuel multifonction jusqu'à ce que la cause des défauts ait été éliminée.

### Mémoire des messages

---

L'ordinateur de bord transfère certains messages dans la **mémoire des messages**. Vous pouvez prendre connaissance des messages :

- ▶ Appuyez sur la touche  du volant pour afficher la liste des menus.
- ▶ Appuyez sur la touche  ou la touche  du volant pour sélectionner le menu **Maintenance**.
- ▶ Appuyez sur la touche  du volant pour confirmer.
- ▶ Appuyez sur la touche  ou la touche  pour sélectionner la mémoire des messages.  
Si aucun message n'est mémorisé, **Il n'y a aucun message** apparaît sur le visuel multifonction.  
Si des messages sont mémorisés, le nombre de messages mémorisés est affiché.
- ▶ Appuyez sur la touche  pour confirmer.
- ▶ Appuyez sur la touche  ou la touche  pour faire défiler les messages sur le visuel.

## Systèmes de sécurité

## Messages sur le visuel



pas dispo. pr l'ins-  
tant cf. notice  
d'utilisation

## Causes et conséquences possibles et ► Solutions

L'ABS (système antiblocage de roues) et l'ESP® (régulation du comportement dynamique) ne sont pas disponibles pour le moment. D'autres systèmes d'aide à la conduite et systèmes de sécurité active peuvent également être en panne.

En outre, les voyants d'alerte  et  qui se trouvent sur le combiné d'instruments sont allumés.

Il se peut que la tension du réseau de bord soit trop basse, par exemple.

 **ATTENTION**

Le système de freinage continue de fonctionner avec son efficacité normale, mais sans les fonctions indiquées ci-dessus. Les roues peuvent alors se bloquer, par exemple en cas de freinage à fond.

La manœuvrabilité et le comportement au freinage du véhicule sont fortement compromis. La distance de freinage peut s'allonger dans les situations de freinage d'urgence.

Si l'ESP® n'est pas opérationnel, il ne peut pas stabiliser la trajectoire du véhicule.

Le risque de dérapage et d'accident augmente.

► Continuez de rouler prudemment.

Parcourez un bref trajet légèrement sinueux à plus de 12 mph (20 km/h) en roulant prudemment.

Si le message disparaît, cela signifie que les fonctions indiquées ci-dessus sont de nouveau disponibles.

Si le message reste affiché sur le visuel multifonction :

► Continuez de rouler prudemment.



► Rendez-vous immédiatement dans un atelier qualifié.



ne fonctionnent pas  
cf. notice d'utili-  
sation

L'ABS et l'ESP® sont en panne.

D'autres systèmes d'aide à la conduite et systèmes de sécurité active peuvent également être en panne.

En outre, les voyants d'alerte **BRAKE** (uniquement pour les Etats-Unis) ou  (uniquement pour le Canada),  et  qui se trouvent sur le combiné d'instruments peuvent être allumés.





 **ATTENTION**

Le système de freinage continue de fonctionner avec son efficacité normale, mais sans les fonctions indiquées ci-dessus. Les roues peuvent alors se bloquer, par exemple en cas de freinage à fond.

La manœuvrabilité et le comportement au freinage du véhicule sont fortement compromis. La distance de freinage peut s'allonger dans les situations de freinage d'urgence.

Si l'ESP® n'est pas opérationnel, il ne peut pas stabiliser la trajectoire du véhicule.

Le risque de dérapage et d'accident augmente.

Messages sur le visuel	Causes et conséquences possibles et ► Solutions
 <p>ne fonctionne pas cf. notice d'utilisation</p>	<ul style="list-style-type: none"> <li>► Continuez de rouler prudemment.</li> <li>► Rendez-vous immédiatement dans un atelier qualifié.</li> </ul> <p>L'ESP® est en panne. D'autres systèmes d'aide à la conduite et systèmes de sécurité active peuvent également être en panne. En outre, le voyant d'alerte  qui se trouve sur le combiné d'instruments est allumé.</p> <p><b>⚠ ATTENTION</b></p> <p>Le système de freinage continue de fonctionner avec son efficacité normale, mais sans les fonctions indiquées ci-dessus. La distance de freinage peut alors s'allonger dans les situations de freinage d'urgence. Si l'ESP® n'est pas opérationnel, il ne peut pas stabiliser la trajectoire du véhicule. Le risque de dérapage et d'accident augmente.</p> <ul style="list-style-type: none"> <li>► Continuez de rouler prudemment.</li> <li>► Rendez-vous immédiatement dans un atelier qualifié.</li> </ul>
 <p>pas disponible pour l'instant cf. notice d'utilisation</p>	<p>L'ESP® n'est momentanément pas disponible. D'autres systèmes d'aide à la conduite et systèmes de sécurité active peuvent également être en panne. En outre, le voyant d'alerte  qui se trouve sur le combiné d'instruments est allumé. L'autodiagnostic n'est pas encore terminé, par exemple.</p> <p><b>⚠ ATTENTION</b></p> <p>Le système de freinage continue de fonctionner avec son efficacité normale, mais sans les fonctions indiquées ci-dessus. Les roues peuvent alors se bloquer, par exemple en cas de freinage à fond. La distance de freinage peut alors s'allonger dans les situations de freinage d'urgence. Si l'ESP® n'est pas opérationnel, il ne peut pas stabiliser la trajectoire du véhicule. Le risque de dérapage et d'accident augmente.</p> <ul style="list-style-type: none"> <li>► Parcourez un bref trajet légèrement sinueux à plus de 12 mph (20 km/h) en roulant prudemment. Si le message disparaît, cela signifie que les fonctions indiquées ci-dessus sont de nouveau disponibles.</li> </ul> <p>Si le message reste affiché sur le visuel multifonction :</p> <ul style="list-style-type: none"> <li>► Continuez de rouler prudemment.</li> <li>► Rendez-vous immédiatement dans un atelier qualifié.</li> </ul>



## Messages sur le visuel

## Causes et conséquences possibles et ► Solutions



ne fonctionnent pas  
cf. notice d'utili-  
sation

L'EBD (répartiteur électronique de freinage), l'ABS et l'ESP® sont en panne.

D'autres systèmes d'aide à la conduite et systèmes de sécurité active peuvent également être en panne.

En outre, les voyants d'alerte  et  qui se trouvent sur le combiné d'instruments sont allumés et un signal d'alerte retentit.

 **ATTENTION**

Le système de freinage continue de fonctionner avec son efficacité normale, mais sans les fonctions indiquées ci-dessus. Les roues avant et arrière peuvent alors se bloquer, par exemple en cas de freinage à fond.

La manœuvrabilité et le comportement au freinage du véhicule sont fortement compromis. La distance de freinage peut s'allonger dans les situations de freinage d'urgence.

Si l'ESP® n'est pas opérationnel, il ne peut pas stabiliser la trajectoire du véhicule.

Le risque de dérapage et d'accident augmente.

- Continuez de rouler prudemment.
- Rendez-vous immédiatement dans un atelier qualifié.



Freiner immédiate-  
ment

Un défaut est survenu alors que la fonction HOLD ou l'assistant de régulation de distance DISTRONIC actif était activé.

Il se peut qu'un signal sonore retentisse à intervalles réguliers. Ce signal s'intensifie si vous essayez de verrouiller le véhicule.

Vous ne pouvez pas démarrer le moteur.

- Tout en tenant compte des conditions de circulation, appuyez fermement sur la pédale de frein jusqu'à ce que le message disparaisse du visuel.
- Immobilisez le véhicule pour qu'il ne puisse pas se mettre à rouler (▷ page 134).



**PARK** (uniquement  
pour les Etats-  
Unis)  (unique-  
ment pour le Canada)  
Frein stationnement  
Pour le desserrer:  
mettre le contact

Le voyant rouge **PARK** (uniquement pour les Etats-Unis) ou  (uniquement pour le Canada) est allumé.

Vous avez essayé de desserrer le frein de stationnement électrique alors que le contact n'était pas mis.

- Mettez le contact.











**PARK** (uniquement  
pour les Etats-  
Unis)  (unique-  
ment pour le Canada)  
Desserrez frein sta-  
tionnement

Le voyant rouge **PARK** (uniquement pour les Etats-Unis) ou  (uniquement pour le Canada) clignote et un signal d'alerte retentit. Une des conditions pour le desserrage automatique du frein de stationnement électrique n'est pas remplie (▷ page 137).



Vous roulez avec le frein de stationnement électrique serré.

- Desserrez manuellement le frein de stationnement électrique.

Messages sur le visuel	Causes et conséquences possibles et ► Solutions
	<p>Le voyant rouge  (uniquement pour les Etats-Unis) ou  (uniquement pour le Canada) clignote et un signal d'alerte retentit. Vous effectuez un freinage d'urgence avec le frein de stationnement électrique (► page 136).</p>
<p> (uniquement pour les Etats-Unis)  (uniquement pour le Canada)  <b>Frein stationnement</b>  <b>cf. notice d'utilisation</b></p>	<p>Le voyant orange d'alerte  est allumé.          Le frein de stationnement électrique est en panne.</p> <p><b>Pour le serrer :</b></p> <ul style="list-style-type: none"> <li>► Coupez le contact.</li> <li>► Appuyez sur la poignée du frein de stationnement électrique pendant 10 secondes au moins.</li> <li>► Mettez la boîte de vitesses sur .</li> <li>► Prenez contact avec un atelier qualifié.</li> </ul> <p>Le voyant orange d'alerte  et le voyant rouge  (uniquement pour les Etats-Unis) ou  (uniquement pour le Canada) sont allumés.          Le frein de stationnement électrique est en panne.</p> <p><b>Pour le desserrer :</b></p> <ul style="list-style-type: none"> <li>► Coupez le contact, puis remettez-le.</li> <li>► Desserrez manuellement le frein de stationnement électrique.</li> </ul> <p>ou</p> <ul style="list-style-type: none"> <li>► Desserrez le frein de stationnement électrique avec la fonction de desserrage automatique (► page 137).</li> </ul> <p>Si le frein de stationnement électrique ne peut toujours pas être desserré :</p> <ul style="list-style-type: none"> <li>► Ne continuez pas de rouler.</li> <li>► Prenez contact avec un atelier qualifié.</li> </ul>

## Messages sur le visuel

## Causes et conséquences possibles et ► Solutions

Le voyant rouge  (uniquement pour les Etats-Unis) ou  (uniquement pour le Canada) clignote et le voyant orange d'alerte  est allumé.



Le frein de stationnement électrique est en panne.

**Pour le desserrer :**



- Coupez le contact, puis remettez-le.
- Desserrez manuellement le frein de stationnement électrique.

**Pour le serrer :**

- Coupez le contact, puis remettez-le.
- Serrez manuellement le frein de stationnement électrique.

Si le voyant rouge  (uniquement pour les Etats-Unis) ou  (uniquement pour le Canada) continue de clignoter :

- Ne continuez pas de rouler.
- Immobilisez le véhicule pour qu'il ne puisse pas se mettre à rouler (► page 309).
- Mettez la boîte de vitesses sur .
- Braquez les roues avant en direction du trottoir.
- Prenez contact avec un atelier qualifié.

Le voyant orange d'alerte  est allumé. Le voyant rouge  (uniquement pour les Etats-Unis) ou  (uniquement pour le Canada) clignote pendant 10 secondes environ après le serrage ou le desserrage du frein de stationnement électrique. Il s'éteint ensuite ou reste allumé.

Le frein de stationnement électrique est en panne.

- Coupez le contact, puis remettez-le.
- Serrez le frein de stationnement électrique.

Si vous ne pouvez pas serrer le frein de stationnement électrique :













- Mettez la boîte de vitesses sur .
- Rendez-vous dans un atelier qualifié.









Si vous ne pouvez pas desserrer manuellement le frein de stationnement électrique :

- Desserrez le frein de stationnement électrique avec la fonction de desserrage automatique (► page 137).





Si le frein de stationnement électrique ne peut toujours pas être desserré :

- Prenez contact avec un atelier qualifié.

Messages sur le visuel	Causes et conséquences possibles et ► Solutions
	<p>Le voyant orange d'alerte  est allumé. Lorsque vous serrez ou desserrez manuellement le frein de stationnement électrique, le voyant rouge  (uniquement pour les Etats-Unis) ou  (uniquement pour le Canada) clignote.</p> <p>Le frein de stationnement électrique est en panne. Vous ne pouvez pas serrer manuellement le frein de stationnement électrique.</p> <ul style="list-style-type: none"> <li>► Mettez la boîte de vitesses sur  car le frein de stationnement électrique n'est pas serré automatiquement.</li> <li>► Rendez-vous dans un atelier qualifié.</li> </ul> <p>Si vous ne pouvez pas desserrer manuellement le frein de stationnement électrique :</p> <ul style="list-style-type: none"> <li>► Desserrez le frein de stationnement électrique avec la fonction de desserrage automatique (► page 137).</li> </ul>
<p> (uniquement pour les Etats-Unis)  (uniquement pour le Canada)</p> <p>Frein stationnement ne fonctionne pas</p>	<p>Le voyant orange d'alerte  est allumé. Le voyant rouge  (uniquement pour les Etats-Unis) ou  (uniquement pour le Canada) clignote pendant 10 secondes environ après le serrage ou le desserrage du frein de stationnement électrique. Il s'éteint ensuite ou reste allumé.</p> <p>Le frein de stationnement électrique est en panne, par exemple en raison d'une surtension ou d'une sous-tension.</p> <ul style="list-style-type: none"> <li>► Eliminez la cause de la surtension ou de la sous-tension, par exemple en chargeant la batterie ou en redémarrant le moteur.</li> <li>► Serrez ou desserrez le frein de stationnement électrique.</li> </ul> <p>Si le frein de stationnement électrique ne peut toujours pas être serré ni desserré :</p> <ul style="list-style-type: none"> <li>► Coupez le contact, puis remettez-le.</li> <li>► Serrez ou desserrez le frein de stationnement électrique.</li> </ul> <p>Si le frein de stationnement électrique ne peut toujours pas être desserré :</p> <ul style="list-style-type: none"> <li>► Prenez contact avec un atelier qualifié.</li> </ul> <p>Si le frein de stationnement électrique ne peut toujours pas être serré :</p> <ul style="list-style-type: none"> <li>► Rendez-vous dans un atelier qualifié.</li> </ul>
	<p>Le voyant orange d'alerte  est allumé et le voyant rouge  (uniquement pour les Etats-Unis) ou  (uniquement pour le Canada) clignote.</p> <p>Vous ne pouvez pas serrer manuellement le frein de stationnement électrique.</p> <ul style="list-style-type: none"> <li>► Mettez la boîte de vitesses sur .</li> <li>► Rendez-vous dans un atelier qualifié.</li> </ul>

Messages sur le visuel	Causes et conséquences possibles et ► Solutions
<p> (uniquement pour les Etats-Unis)</p> <p> (uniquement pour le Canada)</p> <p>Contrôler niveau liquide de frein</p>	<p>Il n'y a pas suffisamment de liquide de frein dans le réservoir.</p> <p>En outre, le voyant d'alerte  (uniquement pour les Etats-Unis) ou  (uniquement pour le Canada) qui se trouve sur le combiné d'instruments est allumé et un signal d'alerte retentit.</p> <p> <b>ATTENTION</b></p> <p>Il se peut que l'effet de freinage diminue. Il y a risque d'accident.</p> <ul style="list-style-type: none"> <li>► Arrêtez-vous immédiatement en tenant compte des conditions de circulation. Ne continuez pas de rouler.</li> <li>► Immobilisez le véhicule pour qu'il ne puisse pas se mettre à rouler (▷ page 134).</li> <li>► Prenez contact avec un atelier qualifié.</li> <li>► Ne faites pas l'appoint de liquide de frein. Le défaut n'en serait pas éliminé pour autant.</li> </ul>
<p></p> <p>Usure garnitures de frein</p>	<p>Les garnitures de frein ont atteint la limite d'usure.</p> <p>Uniquement pour les Etats-Unis : de plus, le voyant rouge d'alerte des freins  s'allume alors que le moteur tourne.</p> <ul style="list-style-type: none"> <li>► Rendez-vous dans un atelier qualifié.</li> </ul>
<p></p> <p>ne fonctionne pas</p>	<p>Une ou plusieurs fonctions principales du système mbrace sont en panne.</p> <ul style="list-style-type: none"> <li>► Faites contrôler le système mbrace par un atelier qualifié.</li> </ul>
<p>Mercedes me connect Services limités cf. notice d'utilisation</p>	<p>Service limité.</p> <p>Une ou plusieurs fonctions principales du système Mercedes me connect sont en panne.</p> <ul style="list-style-type: none"> <li>► Veuillez tenir compte des remarques sur la prise de diagnostic (▷ page 31).</li> <li>► Rendez-vous dans un atelier qualifié.</li> </ul>

Messages sur le visuel	Causes et conséquences possibles et ► Solutions
<p>Freinage urg. assisté Fonctionnement limité momentanément cf. notice d'utilisation</p>	<p>Le freinage d'urgence assisté actif n'est momentanément pas opérationnel.</p> <p>Causes possibles :</p> <ul style="list-style-type: none"> <li>• Le système de capteurs radar n'est momentanément pas opérationnel, par exemple en raison du rayonnement électromagnétique à proximité des émetteurs de radio et de télévision ou d'autres sources de rayonnement.</li> <li>• La température du système n'est pas située dans la plage de température de service.</li> <li>• La tension du réseau de bord est trop basse.</li> </ul> <p>Le message disparaît dès que la situation ne correspond plus à l'une des causes indiquées ci-dessus.</p> <p>Le freinage d'urgence assisté actif peut de nouveau fonctionner.</p> <p>Si le message ne disparaît pas :</p> <ul style="list-style-type: none"> <li>► Arrêtez-vous en tenant compte des conditions de circulation.</li> <li>► Immobilisez le véhicule pour qu'il ne puisse pas se mettre à rouler (▷ page 134).</li> <li>► Redémarrez le moteur.</li> </ul>
<p>Freinage urg. assisté Fonctionnement limité cf. notice d'utilisation</p>	<p>Le freinage d'urgence assisté actif n'est pas disponible en raison d'un défaut. Il se peut que l'amplification de la force de freinage adaptée à la situation soit également en panne.</p> <ul style="list-style-type: none"> <li>► Rendez-vous immédiatement dans un atelier qualifié.</li> </ul>
<p>PRE-SAFE ne fonctionne pas cf. notice d'utilisation</p>	<p>Certaines fonctions importantes du système PRE-SAFE® sont en panne. Tous les autres systèmes de protection des occupants, tels que les airbags, restent disponibles.</p> <ul style="list-style-type: none"> <li>► Rendez-vous immédiatement dans un atelier qualifié.</li> </ul>

Messages sur le visuel	Causes et conséquences possibles et ► Solutions
<p>Capteurs radar encrassés cf. notice d'utilisation</p>	<p>Au moins un des systèmes d'aide à la conduite ou des systèmes de sécurité active suivants n'est momentanément pas opérationnel ou ne fonctionne que de manière limitée :</p> <ul style="list-style-type: none"> <li>• Freinage d'urgence assisté actif</li> </ul> <p>Causes possibles :</p> <ul style="list-style-type: none"> <li>• Les capteurs intégrés dans la grille de calandre et/ou dans les pare-chocs sont encrassés.</li> <li>• Le fonctionnement du système d'aide à la conduite ou du système de sécurité active est perturbé par de fortes précipitations.</li> </ul> <p>En outre, un signal d'alerte retentit.</p> <p>Le message disparaît dès que la situation ne correspond plus à l'une des causes indiquées ci-dessus. Tous les systèmes d'aide à la conduite ou de sécurité active peuvent de nouveau fonctionner.</p> <p>Si le message ne disparaît pas :</p> <ul style="list-style-type: none"> <li>► Arrêtez-vous en tenant compte des conditions de circulation.</li> <li>► Immobilisez le véhicule pour qu'il ne puisse pas se mettre à rouler (▷ page 134).</li> <li>► Arrêtez le moteur.</li> <li>► Nettoyez les capteurs situés aux emplacements suivants (▷ page 269) : <ul style="list-style-type: none"> <li>• dans la grille de calandre</li> <li>• dans le pare-chocs avant</li> <li>• dans le pare-chocs arrière, en particulier au niveau de la partie centrale</li> </ul> </li> <li>► Redémarrez le moteur.</li> </ul> <p>Le message disparaît.</p>
<p> Système retenue Défaut Aller à l'atelier</p>	<p>Les systèmes de retenue sont en panne. En outre, le voyant d'alerte  qui se trouve sur le combiné d'instruments est allumé.</p> <p><b>⚠ ATTENTION</b></p> <p>Les airbags et les rétracteurs de ceinture peuvent se déclencher de manière intempestive ou ne pas se déclencher en cas d'accident. Il y a un risque de blessure accru, voire danger de mort.</p> <ul style="list-style-type: none"> <li>► Rendez-vous immédiatement dans un atelier qualifié.</li> </ul> <p>Pour de plus amples informations sur les systèmes de retenue, voir (▷ page 45).</p>
<p> avant gauche Défaut Aller à l'atelier ou avant droit Défaut Aller à l'atelier</p>	<p>Le système de retenue avant gauche ou droit est en panne. En outre, le voyant d'alerte  qui se trouve sur le combiné d'instruments est allumé.</p> <p><b>⚠ ATTENTION</b></p> <p>Les airbags et les rétracteurs de ceinture peuvent se déclencher de manière intempestive ou ne pas se déclencher en cas d'accident. Il y a un risque de blessure accru, voire danger de mort.</p> <ul style="list-style-type: none"> <li>► Rendez-vous immédiatement dans un atelier qualifié.</li> </ul>



## Messages sur le visuel



Airbag rideau gauche Défaut Aller à l'atelier ou Airbag rideau droit Défaut Aller à l'atelier

## Causes et conséquences possibles et ► Solutions

L'airbag rideau gauche ou droit est en panne. En outre, le voyant d'alerte  qui se trouve sur le combiné d'instruments est allumé.

 **ATTENTION**

L'airbag rideau gauche ou droit peut se déclencher de manière intempestive ou ne pas se déclencher en cas d'accident. Le risque de blessure augmente.

► Rendez-vous immédiatement dans un atelier qualifié.

Messages sur le visuel	Causes et conséquences possibles et ► Solutions
<p>Airbag frontal passager désactivé cf. notice d'utilisation</p>	<p>L'airbag frontal du passager est désactivé pendant la marche alors que</p> <ul style="list-style-type: none"> <li>• une personne adulte ou</li> <li>• une personne de taille correspondante est assise sur le siège du passager</li> </ul> <p>Si des forces supplémentaires s'exercent sur le siège, le système risque de mesurer un poids trop faible.</p> <p> <b>ATTENTION</b></p> <p>L'airbag frontal du passager ne se déclenchera pas en cas d'accident. Le risque de blessure augmente.</p> <ul style="list-style-type: none"> <li>► Arrêtez-vous immédiatement en tenant compte des conditions de circulation.</li> <li>► Immobilisez le véhicule pour qu'il ne puisse pas se mettre à rouler (► page 134).</li> <li>► Coupez le contact.</li> <li>► Faites descendre l'occupant du véhicule assis sur le siège du passager.</li> <li>► Laissez le siège libre, fermez la porte du passager et mettez le contact.</li> <li>► Observez les voyants PASSENGER AIR BAG qui se trouvent sur la console centrale et le visuel multifonction, puis contrôlez les points suivants : <ul style="list-style-type: none"> <li>Lorsque le siège est inoccupé et que le contact est mis : <ul style="list-style-type: none"> <li>• Le système effectue un autodiagnostic. Les voyants PASSENGER AIR BAG OFF et PASSENGER AIR BAG ON s'allument simultanément pendant 6 secondes environ.</li> <li>• Le voyant PASSENGER AIR BAG OFF doit être allumé après l'autodiagnostic du système et le rester. Si le voyant est allumé, c'est que l'OCS (système de classification des occupants) a désactivé l'airbag frontal du passager (► page 54)</li> <li>• Les messages <a href="#">Airbag frontal passager activé cf. notice d'utilisation</a> ou <a href="#">Airbag frontal passager désactivé cf. notice d'utilisation</a> ne doivent pas apparaître sur le visuel multifonction.</li> </ul> </li> </ul> </li> <li>► Attendez 60 secondes au moins que les processus de contrôle nécessaires se soient achevés.</li> <li>► Assurez-vous qu'aucun des messages n'apparaît sur le visuel multifonction.</li> </ul> <p>Une fois ces conditions remplies, le siège du passager peut de nouveau être occupé. Selon la manière dont l'OCS classe l'occupant du véhicule, le voyant PASSENGER AIR BAG OFF reste allumé ou s'éteint. Si ces conditions ne sont pas remplies, le système ne fonctionne pas correctement.</p> <ul style="list-style-type: none"> <li>► Rendez-vous immédiatement dans un atelier qualifié.</li> </ul> <p>Pour de plus amples informations sur l'OCS, voir (► page 54).</p>

## Messages sur le visuel

## Causes et conséquences possibles et ► Solutions

Airbag frontal passager activé cf. notice d'utilisation

L'airbag frontal du passager et l'airbag de genoux côté passager sont activés pendant la marche alors que

- un enfant, une personne de petite taille ou un objet ayant un poids inférieur au seuil de poids du système se trouve sur le siège du passager  
ou
- le siège du passager est inoccupé

Dans certains cas, le système détecte des objets ou des forces exerçant un poids supplémentaire sur le siège.

 **ATTENTION**

L'airbag frontal du passager et l'airbag de genoux côté passager peuvent se déclencher de manière intempestive.

Le risque de blessure augmente.





- Arrêtez-vous immédiatement en tenant compte des conditions de circulation.
- Immobilisez le véhicule pour qu'il ne puisse pas se mettre à rouler (► page 134).
- Coupez le contact.
- Ouvrez la porte du passager.
- Retirez l'enfant et le siège-enfant du siège du passager.
- Assurez-vous qu'aucun objet ne se trouve sur le siège et ne puisse exercer un poids supplémentaire sur celui-ci. Sinon, le système peut détecter le poids supplémentaire et considérer un occupant du véhicule assis sur le siège du passager comme plus lourd qu'il ne l'est réellement.
- Laissez le siège libre, fermez la porte du passager et mettez le contact.
- Observez les voyants PASSENGER AIR BAG qui se trouvent sur la console centrale et le visuel multifonction, puis contrôlez les points suivants :

Lorsque le siège est inoccupé et que le contact est mis :

- Le système effectue un autodiagnostic. Les voyants PASSENGER AIR BAG OFF et PASSENGER AIR BAG ON s'allument simultanément pendant 6 secondes environ.
- Le voyant PASSENGER AIR BAG OFF doit être allumé après l'autodiagnostic du système et le rester. Si le voyant est allumé, c'est que l'OCS a désactivé l'airbag frontal du passager et l'airbag de genoux côté passager (► page 54)
- Les messages [Airbag frontal passager activé cf. notice d'utilisation](#) ou [Airbag frontal passager désactivé cf. notice d'utilisation](#) ne doivent pas apparaître sur le visuel multifonction.
- Attendez 60 secondes au moins que les processus de contrôle nécessaires se soient achevés.
- Assurez-vous qu'aucun des messages n'apparaît sur le visuel multifonction.

Messages sur le visuel	Causes et conséquences possibles et ► Solutions
	<p>Une fois ces conditions remplies, le siège du passager peut de nouveau être occupé. Selon la manière dont l'OCS classe l'occupant du véhicule, le voyant PASSENGER AIR BAG OFF ou PASSENGER AIR BAG ON reste allumé ou s'éteint.</p> <p>Si ces conditions ne sont pas remplies, le système ne fonctionne pas correctement.</p> <p>► Rendez-vous immédiatement dans un atelier qualifié.</p> <p>Pour de plus amples informations sur l'OCS, voir (► page 54).</p>

### Eclairage

Messages sur le visuel	Causes et conséquences possibles et ► Solutions
 <p>Feu croisement gauche (exemple)</p>	<p>L'ampoule correspondante est défectueuse.</p> <p>► Rendez-vous dans un atelier qualifié.</p> <p><b>i</b> Lampes LED : le message sur le visuel apparaît pour les feux correspondants uniquement si toutes les diodes sont défectives.</p>
 <p>Défaut cf. notice d'utilisation</p>	<p>L'éclairage extérieur est en panne.</p> <p>► Rendez-vous dans un atelier qualifié.</p>
 <p>Allumage feux automatique ne fonctionne pas</p>	<p>Le capteur de luminosité est défectueux.</p> <p>► Rendez-vous dans un atelier qualifié.</p>
 <p>Eteindre les feux</p>	<p>L'éclairage est allumé alors que vous quittez le véhicule. En outre, un signal d'alerte retentit.</p> <p>► Tournez le commutateur d'éclairage sur <b>AUTO</b> ou .</p>
<p>Assistant adapt. feux route ne fonctionne pas</p>	<p>L'assistant adaptatif des feux de route est défectueux.</p> <p>► Rendez-vous dans un atelier qualifié.</p>
<p>Assistant adapt. feux route pas dispo. pr l'instant cf. notice d'utilisation</p>	<p>L'assistant adaptatif des feux de route est désactivé et il n'est momentanément pas opérationnel. Causes possibles :</p> <ul style="list-style-type: none"> <li>• Le pare-brise est encrassé dans le champ de la caméra.</li> <li>• La visibilité est perturbée par de fortes précipitations ou du brouillard.</li> </ul> <p>► Nettoyez le pare-brise.</p> <p>Lorsque le système reconnaît l'entière disponibilité de la caméra, le message <b>Assistant adapt. feux route de nouveau disponible</b> apparaît sur le visuel.</p> <p>L'assistant adaptatif des feux de route peut de nouveau fonctionner.</p>

## Moteur

## Messages sur le visuel

## Causes et conséquences possibles et ► Solutions



Faire l'appoint  
liquide refroid.  
cf. notice d'utili-  
sation

Le niveau du liquide de refroidissement est trop bas.

- ❗ Evitez les longs trajets si le niveau de liquide de refroidissement est trop bas dans le système de refroidissement du moteur. Sinon, vous risquez d'endommager le moteur.
- Faites l'appoint de liquide de refroidissement en tenant compte des avertissements (► page 261).
- Si vous devez fréquemment faire l'appoint de liquide de refroidissement, faites contrôler le système de refroidissement du moteur par un atelier qualifié.



Le moteur du ventilateur est défectueux.

- Si la température du liquide de refroidissement est inférieure à 248 °F (120 °C), continuez de rouler jusqu'à l'atelier qualifié le plus proche.
- Evitez dans ce cas toute charge importante du moteur (trajet en montagne et circulation dans les encombrements, par exemple).



Liquide refroid.  
S'arrêter Couper  
moteur

Le liquide de refroidissement est trop chaud.

En outre, un signal d'alerte retentit.

**⚠ ATTENTION**





Ne roulez pas lorsque le moteur a subi une surchauffe. Des liquides s'étant répandus dans le compartiment moteur à la suite de fuites ou d'une mauvaise manipulation pourraient s'enflammer.







En outre, la vapeur qui s'échappe d'un moteur ayant subi une surchauffe peut provoquer de graves brûlures, même lors de la simple ouverture du capot.

Il y a risque de blessure.

- Arrêtez-vous immédiatement en tenant compte des conditions de circulation et coupez le moteur.
- Immobilisez le véhicule pour qu'il ne puisse pas se mettre à rouler (► page 134).
- Attendez que le moteur ait refroidi.
- Assurez-vous que l'arrivée d'air jusqu'au radiateur du moteur n'est pas obstruée (par de la neige gelée, par exemple).
- Attendez que le message ait disparu et que la température du liquide de refroidissement soit inférieure à 248 °F (120 °C) avant de redémarrer le moteur. Sinon, le moteur risque d'être endommagé.
- Surveillez l'indicateur de température du liquide de refroidissement.
- Si la température augmente de nouveau, rendez-vous immédiatement dans un atelier qualifié.



Dans des conditions de marche normales et avec une proportion de liquide de refroidissement conforme aux prescriptions, la température affichée peut atteindre 248 °F (120 °C).

Messages sur le visuel	Causes et conséquences possibles et ► Solutions
 <p>cf. notice d'utilisation</p>	<p>La batterie ne se charge plus. En outre, un signal d'alerte retentit. Causes possibles :</p> <ul style="list-style-type: none"> <li>• L'alternateur est défectueux.</li> <li>• La courroie à nervures trapézoïdales est cassée.</li> <li>• La partie électronique présente un défaut.</li> </ul> <p><b>!</b> Ne reprenez pas la route. Sinon le moteur risque de surchauffer.</p> <ul style="list-style-type: none"> <li>► Arrêtez-vous immédiatement en tenant compte des conditions de circulation et coupez le moteur.</li> <li>► Immobilisez le véhicule pour qu'il ne puisse pas se mettre à rouler (▷ page 134).</li> <li>► Prenez contact avec un atelier qualifié.</li> </ul>
 <p>S'arrêter cf. notice d'utilisation</p>	<p>La batterie ne se charge plus et l'état de charge qu'elle a atteint est trop faible. En outre, un signal d'alerte retentit.</p> <ul style="list-style-type: none"> <li>► Arrêtez-vous immédiatement en tenant compte des conditions de circulation et coupez le moteur.</li> <li>► Immobilisez le véhicule pour qu'il ne puisse pas se mettre à rouler (▷ page 134).</li> <li>► Tenez compte des instructions relatives au message  cf. notice d'utilisation.</li> <li>► Prenez contact avec un atelier qualifié.</li> </ul>
 <p>Démarrer moteur cf. notice d'utilisation</p>	<p>Le moteur est arrêté et l'état de charge de la batterie est trop faible.</p> <ul style="list-style-type: none"> <li>► Arrêtez les consommateurs électriques qui ne sont pas indispensables (chauffage de la lunette arrière et éclairage intérieur, par exemple).</li> <li>► Laissez tourner le moteur pendant quelques minutes ou effectuez un long trajet. Cela permet de recharger la batterie.</li> </ul>
 <p>A la station-service: ajouter 1 quart d'huile moteur</p>	<p>Le niveau d'huile moteur est descendu à la valeur minimale.</p> <p><b>!</b> Evitez les longs trajets si le niveau d'huile moteur est trop bas. Sinon, vous risquez d'endommager le moteur.</p> <ul style="list-style-type: none"> <li>► Contrôlez le niveau d'huile moteur au plus tard au prochain ravitaillement (▷ page 258).</li> <li>► Faites l'appoint si nécessaire (▷ page 260).</li> <li>► Si vous devez fréquemment faire l'appoint d'huile moteur, faites contrôler le moteur par un atelier qualifié.</li> </ul> <p>Pour obtenir des informations sur les huiles moteur agréées, adressez-vous à un atelier qualifié ou consultez le site Internet <a href="http://bevo.mercedes-benz.com">http://bevo.mercedes-benz.com</a>.</p>

Messages sur le visuel	Causes et conséquences possibles et ► Solutions
 <p>Niveau huile moteur S'arrêter Couper moteur</p>	<p>Le niveau d'huile moteur est trop bas. Le moteur risque d'être endommagé.</p> <ul style="list-style-type: none"> <li>► Arrêtez-vous immédiatement en tenant compte des conditions de circulation et coupez le moteur.</li> <li>► Immobilisez le véhicule pour qu'il ne puisse pas se mettre à rouler (▷ page 134).</li> <li>► Contrôlez le niveau d'huile moteur (▷ page 258).</li> <li>► Faites l'appoint si nécessaire (▷ page 260).</li> </ul>
 <p>Niveau huile moteur Baisser niveau huile</p>	<p>Le niveau d'huile moteur est trop élevé. Le moteur ou le catalyseur risquent d'être endommagés.</p> <ul style="list-style-type: none"> <li>► Faites aspirer l'excès d'huile moteur jusqu'au niveau de remplissage prescrit. Pour cette opération, tenez compte des dispositions légales.</li> </ul>
 <p>Mesure niveau huile moteur impossible</p>	<p>Le système de mesure est défectueux.</p> <ul style="list-style-type: none"> <li>► Rendez-vous dans un atelier qualifié.</li> </ul>
 <p>Réserve carburant</p>	<p>Le niveau de carburant a atteint le niveau de réserve.</p> <ul style="list-style-type: none"> <li>► Faites le plein à la prochaine station-service.</li> </ul>
	<p>Il ne reste presque plus de carburant dans le réservoir.</p> <ul style="list-style-type: none"> <li>► Faites impérativement le plein à la prochaine station-service.</li> </ul>
 <p>Bouchon réservoir ouvert</p>	<p>Le bouchon du réservoir n'est pas correctement fermé ou le système d'alimentation en carburant n'est pas étanche.</p> <ul style="list-style-type: none"> <li>► Vérifiez que le bouchon du réservoir est correctement fermé.</li> </ul> <p><b>Si le bouchon du réservoir n'est pas correctement fermé :</b></p> <ul style="list-style-type: none"> <li>► Fermez le bouchon du réservoir.</li> </ul> <p><b>Si le bouchon du réservoir est fermé :</b></p> <ul style="list-style-type: none"> <li>► Rendez-vous dans un atelier qualifié.</li> </ul>



## Systèmes d'aide à la conduite

Messages sur le visuel	Causes et conséquences possibles et ► Solutions
 <p>Attention Assist: Faites une pause</p>	<p>Le système ATTENTION ASSIST a détecté, à partir de certains critères, des signes de fatigue ou un manque de vigilance croissant chez le conducteur. En outre, un signal d'alerte retentit.</p> <p>► Faites une pause si nécessaire.</p> <p>Pendant les longs trajets, faites à temps des pauses régulières qui vous permettent de vous reposer.</p>
 <p>Attention Assist ne fonctionne pas</p>	<p>Le système ATTENTION ASSIST est en panne.</p> <p>► Rendez-vous dans un atelier qualifié.</p>
 <p>Défaut</p>	<p>Le train de roulement est en panne. La tenue de route du véhicule peut être compromise.</p> <p>► Rendez-vous dans un atelier qualifié.</p>
<p>Assistant trajectoire pas dispo. pr l'instant cf. notice d'utilisation</p>	<p>L'assistant de trajectoire est désactivé et il n'est momentanément pas opérationnel.</p> <p>Causes possibles :</p> <ul style="list-style-type: none"> <li>• Le pare-brise est encrassé dans le champ de la caméra.</li> <li>• La visibilité est perturbée par de fortes précipitations ou du brouillard.</li> <li>• Il n'y a pas de ligne qui borde la voie de circulation depuis un certain temps.</li> <li>• La ligne qui borde la voie de circulation est usée, sombre ou recouverte de saleté ou de neige, par exemple.</li> </ul> <p>Le message disparaît dès que la situation ne correspond plus à l'une des causes indiquées ci-dessus.</p> <p>L'assistant de trajectoire peut de nouveau fonctionner.</p> <p>Si le message ne disparaît pas :</p> <p>► Arrêtez-vous en tenant compte des conditions de circulation.</p> <p>► Immobilisez le véhicule pour qu'il ne puisse pas se mettre à rouler (&gt; page 134).</p> <p>► Nettoyez le pare-brise.</p>
<p>Assistant trajectoire ne fonctionne pas</p>	<p>L'assistant de trajectoire est défectueux.</p> <p>► Rendez-vous dans un atelier qualifié.</p>

Messages sur le visuel	Causes et conséquences possibles et ► Solutions
Avertisseur angle mort pas dispo. pr l'instant cf. notice d'utilisation	<p>L'avertisseur d'angle mort n'est momentanément pas opérationnel.</p> <p>Causes possibles :</p> <ul style="list-style-type: none"> <li>• La température du système de capteurs radar n'est pas située dans la plage de température de service.</li> <li>• Le système de capteurs radar n'est momentanément pas opérationnel, par exemple en raison du rayonnement électromagnétique à proximité des émetteurs de radio et de télévision ou d'autres sources de rayonnement.</li> </ul> <p>Le message disparaît dès que la situation ne correspond plus à l'une des causes indiquées ci-dessus.</p> <p>L'avertisseur d'angle mort peut de nouveau fonctionner.</p> <p>Si le message ne disparaît pas :</p> <ul style="list-style-type: none"> <li>► Arrêtez-vous en tenant compte des conditions de circulation.</li> <li>► Immobilisez le véhicule pour qu'il ne puisse pas se mettre à rouler (► page 134).</li> <li>► Redémarrez le moteur.</li> </ul>
Avertisseur angle mort ne fonctionne pas	<p>L'avertisseur d'angle mort est défectueux.</p> <ul style="list-style-type: none"> <li>► Rendez-vous dans un atelier qualifié.</li> </ul>
<b>HOLD</b> désactivé	<p>La fonction HOLD est désactivée. Le véhicule a dérapé. En outre, un signal d'alerte retentit.</p> <ul style="list-style-type: none"> <li>► Réactivez la fonction HOLD plus tard (► page 154).</li> </ul> <p>La fonction HOLD est désactivée. Une des conditions d'activation n'était plus remplie lorsque vous avez appuyé fermement sur la pédale de frein.</p> <p>En outre, un signal d'alerte retentit.</p> <ul style="list-style-type: none"> <li>► Vérifiez les conditions d'activation de la fonction HOLD (► page 153).</li> </ul>
Assistant de régulation de distance actif désactivé	<p>L'assistant de régulation de distance DISTRONIC actif a été désactivé (► page 144).</p> <p>En outre, un signal d'alerte retentit en cas de désactivation non initiée par le conducteur.</p>
Assistant de régulation de distance actif de nouveau disponible	<p>Après une indisponibilité temporaire, l'assistant de régulation de distance DISTRONIC actif est de nouveau opérationnel. Vous pouvez réactiver l'assistant de régulation de distance DISTRONIC actif (► page 144).</p>

Messages sur le visuel	Causes et conséquences possibles et ► Solutions
<p>Assistant de régulation de distance actif pas dispo. pr l'instant cf. notice d'utilisation</p>	<p>L'assistant de régulation de distance DISTRONIC actif n'est momentanément pas opérationnel.</p> <p>Causes possibles :</p> <ul style="list-style-type: none"> <li>• Le système de capteurs radar n'est momentanément pas opérationnel, par exemple en raison du rayonnement électromagnétique à proximité des émetteurs de radio et de télévision ou d'autres sources de rayonnement.</li> <li>• La température du système n'est pas située dans la plage de température de service.</li> <li>• La tension du réseau de bord est trop basse.</li> </ul> <p>En outre, un signal d'alerte retentit.</p> <p>Le message disparaît dès que la situation ne correspond plus à l'une des causes indiquées ci-dessus.</p> <p>L'assistant de régulation de distance DISTRONIC actif est de nouveau opérationnel.</p> <p>Si le message ne disparaît pas :</p> <ul style="list-style-type: none"> <li>► Arrêtez-vous en tenant compte des conditions de circulation.</li> <li>► Immobilisez le véhicule pour qu'il ne puisse pas se mettre à rouler (▷ page 134).</li> <li>► Redémarrez le moteur.</li> </ul>
<p>Assistant de régulation de distance actif ne fonctionne pas</p>	<p>L'assistant de régulation de distance DISTRONIC actif est défectueux.</p> <p>En outre, un signal d'alerte retentit.</p> <ul style="list-style-type: none"> <li>► Rendez-vous dans un atelier qualifié.</li> </ul>
<p>Assistant régulation de distance inactif</p>	<p>Vous avez accéléré. L'assistant de régulation de distance DISTRONIC actif n'intervient plus.</p> <ul style="list-style-type: none"> <li>► Retirez le pied de la pédale d'accélérateur.</li> </ul>
<p>Assist. régul. distance - - - km/h</p>	<p>Une des conditions d'activation de l'assistant de régulation de distance DISTRONIC actif n'est pas remplie.</p> <ul style="list-style-type: none"> <li>► Vérifier les conditions d'activation de l'assistant de régulation de distance DISTRONIC actif (▷ page 144).</li> </ul>
<p>TEMPOMAT ne fonctionne pas</p>	<p>Le TEMPOMAT est défectueux.</p> <p>En outre, un signal d'alerte retentit.</p> <ul style="list-style-type: none"> <li>► Rendez-vous dans un atelier qualifié.</li> </ul>



Messages sur le visuel	Causes et conséquences possibles et ► Solutions
TEMPOMAT - - - km/h	<ul style="list-style-type: none"><li>• Une des conditions d'activation du TEMPOMAT n'est pas remplie. Vous avez par exemple essayé de mémoriser une vitesse inférieure à 20 mph (30 km/h).</li><li>• L'ESP® est désactivé. Le voyant orange d'alerte ESP® OFF est allumé.</li></ul> <p>► Roulez à plus de 20 mph (30 km/h), si la situation le permet, et mémorisez la vitesse.</p> <p>ou</p> <p>► Contrôlez les conditions d'activation du TEMPOMAT (▷ page 142).</p> <p>ou</p> <p>► Réactivez l'ESP® (▷ page 69).</p>
TEMPOMAT désactivé	<p>Le TEMPOMAT a été désactivé.</p> <p>Si un signal d'alerte retentit également, cela signifie que le TEMPOMAT s'est désactivé automatiquement (▷ page 142).</p>



Pneus	
Messages sur le visuel	Causes et conséquences possibles et ► Solutions
Corriger pression pneus	<p>La pression d'un ou plusieurs pneus est insuffisante ou la différence de pression entre les différents pneus est très importante.</p> <ul style="list-style-type: none"> <li>► Contrôlez la pression des pneus à la prochaine occasion (▷ page 294).</li> <li>► Corrigez la pression des pneus si nécessaire.</li> <li>► Redémarrez le système de contrôle de la pression des pneus (▷ page 297).</li> </ul>
Contrôler pneus	<p>La pression d'un ou plusieurs pneus a fortement baissé. La position de la ou des roues concernées est indiquée sur le visuel multifonction. En outre, un signal d'alerte retentit.</p> <p> <b>ATTENTION</b></p> <p>Les pneus dont la pression est trop basse présentent les risques suivants :</p> <ul style="list-style-type: none"> <li>• Ils peuvent éclater, en particulier lorsque la charge ou la vitesse du véhicule augmentent.</li> <li>• Ils peuvent s'user de manière excessive et/ou irrégulière, ce qui peut réduire fortement leur adhérence.</li> <li>• Le comportement routier ainsi que la manœuvrabilité et le comportement au freinage du véhicule peuvent être fortement compromis.</li> </ul> <p>Il y a risque d'accident.</p> <ul style="list-style-type: none"> <li>► Arrêtez le véhicule sans donner de coups de volant ou de coups de frein brusques. Tenez compte des conditions de circulation.</li> <li>► Immobilisez le véhicule pour qu'il ne puisse pas se mettre à rouler (▷ page 134).</li> <li>► Contrôlez les pneus et, si nécessaire, suivez les instructions en cas de crevaison (▷ page 275).</li> <li>► Contrôlez la pression des pneus (▷ page 294).</li> <li>► Corrigez la pression des pneus si nécessaire.</li> </ul>



Messages sur le visuel	Causes et conséquences possibles et ► Solutions
Attention pneu(s) défect.	<p>La pression d'un ou plusieurs pneus baisse brusquement. La position de la ou des roues concernées est indiquée sur le visuel multifonction.</p> <p> <b>ATTENTION</b></p> <p>La conduite avec un pneu dégonflé présente les risques suivants :</p> <ul style="list-style-type: none"> <li>• Un pneu dégonflé compromet la manœuvrabilité et la capacité de freinage du véhicule.</li> <li>• Vous risquez de perdre le contrôle du véhicule.</li> <li>• Si vous poursuivez votre trajet avec un pneu dégonflé, celui-ci peut surchauffer et éventuellement prendre feu.</li> </ul> <p>Il y a risque d'accident.</p> <ul style="list-style-type: none"> <li>► Arrêtez le véhicule sans donner de coups de volant ou de coups de frein brusques. Tenez compte des conditions de circulation.</li> <li>► Immobilisez le véhicule pour qu'il ne puisse pas se mettre à rouler (&gt; page 134).</li> <li>► Contrôlez les pneus et, si nécessaire, suivez les instructions en cas de crevaison (&gt; page 275).</li> </ul>
Contrôle pression pneus pas disponible pour l'instant	<p>Le système ne reçoit aucun signal des capteurs de pression des pneus en raison d'une puissante source radioélectrique parasite. Le système de contrôle de la pression des pneus est momentanément en panne.</p> <ul style="list-style-type: none"> <li>► Continuez de rouler. Le système de contrôle de la pression des pneus se réactive automatiquement dès que la cause de la défaillance est éliminée.</li> </ul>
Pas de capteurs roue	<p>Il n'y a pas de signal du capteur de pression de pneu au niveau d'un ou plusieurs pneus. Aucune valeur de pression n'est affichée sur le visuel multifonction au niveau du ou des pneus concernés.</p> <ul style="list-style-type: none"> <li>► Faites remplacer le ou les capteurs de pression des pneus défectueux par un atelier qualifié.</li> </ul>
Contrôle pression pneus ne fonctionne pas Pas de capteurs roue	<p>Les roues qui ont été montées n'ont pas de capteur de pression de pneu approprié. Le système de contrôle de la pression des pneus est désactivé.</p> <ul style="list-style-type: none"> <li>► Montez des roues munies d'un capteur approprié. Le système de contrôle de la pression des pneus est activé quelques minutes après le démarrage.</li> </ul>
Contrôle pression pneus ne fonctionne pas	<p>Le système de contrôle de la pression des pneus est défectueux.</p> <ul style="list-style-type: none"> <li>► Rendez-vous dans un atelier qualifié.</li> </ul>

Véhicule	
Messages sur le visuel	Causes et conséquences possibles et ► Solutions
Pour démarrer: sélectionner position P ou N	Vous avez essayé de démarrer le moteur alors que la boîte de vitesses se trouve sur <b>R</b> ou <b>D</b> . ► Mettez le levier sélecteur sur <b>P</b> ou <b>N</b> .
Pour quitter position P: actionner frein	Vous avez essayé de mettre le levier sélecteur sur <b>D</b> , <b>R</b> ou <b>N</b> sans appuyer sur la pédale de frein. ► Appuyez sur la pédale de frein.
Pour quitter position P ou N: actionner frein et démarrer moteur	Vous avez essayé de faire passer le levier sélecteur de la position <b>P</b> ou <b>N</b> à une autre position alors que le moteur est arrêté. ► Appuyez sur la pédale de frein. ► Démarrez le moteur.
Pour mettre boîte sur R: actionner frein	Vous avez essayé de faire passer le levier sélecteur de la position <b>D</b> à la position <b>R</b> sans appuyer sur la pédale de frein. ► Appuyez sur la pédale de frein. ► Mettez la boîte de vitesses sur <b>R</b> .
Danger: véhicule non immobilisé Porte cond. ouverte et boîte pas sur P	La porte du conducteur est ouverte ou n'est pas complètement fermée et la boîte de vitesses se trouve en position <b>R</b> , <b>N</b> ou <b>D</b> . En outre, un signal d'alerte retentit. <b>⚠ ATTENTION</b> Le véhicule peut se mettre à rouler. Il y a risque d'accident. ► Mettez la boîte de vitesses sur <b>P</b> . ► Immobilisez le véhicule pour qu'il ne puisse pas se mettre à rouler (▷ page 134). ► Fermez complètement la porte du conducteur.
Position P possible seulement quand véhicule arrêté	Le véhicule roule encore. ► Arrêtez-vous en tenant compte des conditions de circulation. ► Mettez la boîte de vitesses sur <b>P</b> .
Aller à l'atelier sans changer de rapport	Vous ne pouvez plus modifier la position de la boîte de vitesses en raison d'une panne. En outre, un signal d'alerte retentit. Si la boîte de vitesses se trouve sur <b>D</b> : ► Rendez-vous dans un atelier qualifié sans changer la position <b>D</b> . Si la boîte de vitesses se trouve sur <b>R</b> , <b>N</b> ou <b>P</b> : ► Immobilisez le véhicule pour qu'il ne puisse pas se mettre à rouler (▷ page 309). ► Prenez contact avec un atelier qualifié ou un service de dépannage.









Messages sur le visuel	Causes et conséquences possibles et ► Solutions
<p>Marche arrière impossible Aller à l'atelier</p>	<p>La demi-boîte des rapports pairs est en panne. Vous ne pouvez plus engager la marche arrière. Le confort de passage des rapports est limité. La boîte de vitesses est en mode de fonctionnement de secours.</p> <p>En outre, un signal d'alerte retentit.</p> <p>► Rendez-vous dans un atelier qualifié.</p>
<p>Boîte de vitesses Défaut S'arrêter</p>	<p>Un défaut est survenu au niveau du mécanisme de la boîte de vitesses. En outre, un signal d'alerte retentit. La boîte de vitesses passe automatiquement sur <b>N</b>.</p> <p>► Arrêtez-vous en tenant compte des conditions de circulation.</p> <p>► Mettez le levier sélecteur sur <b>P</b>.</p> <p>► Immobilisez le véhicule pour qu'il ne puisse pas se mettre à rouler (► page 134).</p> <p>► Prenez contact avec un atelier qualifié ou un service de dépannage.</p>
<p>Pour démarrer le moteur: actionner frein</p>	<p>Vous ne pouvez pas démarrer le moteur. Vous avez arrêté le moteur alors que la boîte de vitesses était sur <b>D</b> ou <b>R</b>.</p> <p>► Appuyez sur la pédale de frein et démarrez le moteur.</p>
<p>Position P possible seulement quand véhicule arrêté</p>	<p>Le véhicule roule encore.</p> <p>► Arrêtez-vous en tenant compte des conditions de circulation.</p> <p>► Mettez la boîte de vitesses sur <b>P</b>.</p>
<p><b>P</b> Verrou stat. défaut. Actionner frein de stationnement</p>	<p>Vous ne pouvez plus mettre la boîte de vitesses sur <b>P</b>.</p> <p>► Assurez-vous que le frein de stationnement électrique est serré.</p> <p>► Immobilisez le véhicule avant de descendre afin qu'il ne puisse pas se mettre à rouler (► page 309).</p> <p>► Rendez-vous dans un atelier qualifié.</p>
<p> Refroidissement huile de boîte de vitesses Défaut</p>	<p>La pompe à liquide de refroidissement de la boîte de vitesses est défectueuse. La boîte de vitesses peut surchauffer.</p> <p>► Sélectionnez le menu <b>AMG</b> dans l'ordinateur de bord et contrôlez la température de l'huile de boîte de vitesses (► page 183).</p> <p>► Evitez de solliciter trop fortement le véhicule (conduite dynamique par exemple).</p> <p>► Si la température de l'huile de boîte de vitesses est inférieure à 248 °F (120 °C), continuez de rouler jusqu'à l'atelier qualifié le plus proche.</p>
<p> Surchauffe huile de boîte de vitesses Rouler prudemment</p>	<p>L'huile de boîte de vitesses a subi une surchauffe.</p> <p>Le mode manuel et le programme de conduite manuel temporaire <b>M</b> ne sont plus disponibles. La boîte de vitesses dispose uniquement du programme de conduite <b>Comfort</b>. La puissance du moteur est réduite en fonction de la surchauffe.</p> <p>► Adoptez un style de conduite défensif pour faire refroidir l'huile de boîte de vitesses.</p>



Messages sur le visuel	Causes et conséquences possibles et ► Solutions
Différentiel autobloquant électronique arrière ne fonctionne pas	Le différentiel autobloquant électronique arrière est en panne. ► Rendez-vous dans un atelier qualifié.
Différentiel autobloquant électronique arrière pas dispo. pr l'instant	Le moteur du différentiel autobloquant électronique arrière a subi une surchauffe. ► Adoptez un style de conduite défensif pour faire refroidir le différentiel autobloquant électronique arrière.
	le hayon est ouvert <b>⚠ ATTENTION</b> Lorsque le moteur tourne et que le hayon est ouvert, des gaz d'échappement peuvent pénétrer dans l'habitacle. Il y a risque d'intoxication. ► Fermez le hayon.
	Le capot est ouvert. En outre, un signal d'alerte retentit. <b>⚠ ATTENTION</b> Le capot ouvert peut empêcher toute visibilité pendant la marche. Il y a risque d'accident. ► Arrêtez-vous immédiatement en tenant compte des conditions de circulation. ► Immobilisez le véhicule pour qu'il ne puisse pas se mettre à rouler (▷ page 134). ► Fermez le capot.
	Une porte au moins est ouverte. En outre, un signal d'alerte retentit. ► Fermez toutes les portes.
Commande de spoiler arrière ne fonctionne pas	Lors du processus de rentrée, le déflecteur arrière ne peut pas rentrer complètement. Il ressort dans la mesure du possible. Si le déflecteur arrière est bloqué, par exemple par de la glace, et qu'il ne peut pas rentrer : ► Assurez-vous que la cause du blocage est éliminée. ► Arrêtez le moteur et verrouillez le véhicule. ► Démarrez le véhicule après quelques minutes. Le déflecteur arrière reprend sa position initiale.  Si le problème persiste ou si vous ne pouvez pas en trouver la cause : ► Rendez-vous dans un atelier qualifié.

Messages sur le visuel	Causes et conséquences possibles et ► Solutions
 <p>ne fonctionne pas Attention! Garde au sol réduite</p>	<p>❗ Tenez compte du fait que la garde au sol est limitée lorsque le profil aérodynamique actif est sorti.</p> <p>Lors du processus de rentrée ou de sortie, le profil aérodynamique actif ne peut pas atteindre la position finale et, dans la mesure du possible, se déplace dans le sens inverse.</p> <p>Si le processus de rentrée ou de sortie du profil aérodynamique actif est bloqué :</p> <ul style="list-style-type: none"> <li>► Assurez-vous que la cause du blocage est éliminée.</li> <li>► Arrêtez le moteur et verrouillez le véhicule.</li> <li>► Démarrez le véhicule après quelques minutes. Le profil aérodynamique actif reprend sa position initiale.</li> </ul> <p>Si le problème persiste ou si vous ne pouvez pas en trouver la cause :</p> <ul style="list-style-type: none"> <li>► Rendez-vous dans un atelier qualifié.</li> </ul>
<p>Spoiler arrière ne fonctionne pas Limite: 200 km/h</p>	<p>Lors du processus de sortie, le déflecteur arrière ne peut pas sortir complètement. Il sort le plus possible.</p> <p>La vitesse du véhicule est limitée à 125 mph (200 km/h).</p> <p>Si le déflecteur arrière est bloqué, par exemple par de la glace, et qu'il ne peut ni sortir ni rentrer :</p> <ul style="list-style-type: none"> <li>► Assurez-vous que la cause du blocage est éliminée.</li> <li>► Arrêtez le moteur et verrouillez le véhicule.</li> <li>► Démarrez le véhicule après quelques minutes. Le déflecteur arrière reprend sa position initiale.</li> </ul> <p>Si le problème persiste ou si vous ne pouvez pas en trouver la cause :</p> <ul style="list-style-type: none"> <li>► Rendez-vous dans un atelier qualifié.</li> </ul>
 <p>Direction assistée Défaut cf. notice d'utilisation</p>	<p>La direction assistée est en panne. En outre, un signal d'alerte retentit.</p> <p><b>⚠ ATTENTION</b></p> <p>Vous devez exercer une force plus importante pour diriger le véhicule. Il y a risque d'accident.</p> <ul style="list-style-type: none"> <li>► Vérifiez que vous êtes en mesure de diriger le véhicule.</li> <li>► <b>Si vous pouvez diriger le véhicule en toute sécurité :</b> roulez prudemment jusqu'à un atelier qualifié.</li> <li>► <b>Si vous ne pouvez pas diriger le véhicule en toute sécurité :</b> ne reprenez pas la route et contactez l'atelier qualifié le plus proche.</li> </ul>

Messages sur le visuel	Causes et conséquences possibles et ► Solutions
Téléphone Service non disponible	<p>Votre véhicule se trouve en dehors de la zone d'émission et de réception de l'opérateur de téléphonie mobile.</p> <p>► Attendez que l'affichage de disponibilité du téléphone portable apparaisse sur le visuel multifonction.</p>
 Faire l'appoint liquide lave-glace	<p>Le niveau du liquide de lave-glace dans le réservoir est en dessous du niveau minimal.</p> <p>► Faites l'appoint de liquide de lave-glace (► page 262).</p>

## Clé

Messages sur le visuel	Causes et conséquences possibles et ► Solutions
 La clé ne correspond pas au véhicule	<p>Vous avez introduit une mauvaise clé dans le contacteur d'allumage.</p> <p>► Utilisez la bonne clé.</p>
 Retirer la clé	<p>La clé se trouve dans le contacteur d'allumage.</p> <p>► Retirez la clé.</p>
 Remplacer la clé	<p>La clé doit être remplacée.</p> <p>► Rendez-vous dans un atelier qualifié.</p>
 Remplacer piles de la clé	<p>La pile de la clé est déchargée.</p> <p>► Remplacez les piles (► page 76).</p>
 Emporter la clé	<p>La clé ne se trouve pas dans le contacteur d'allumage. Vous avez ouvert la porte du conducteur alors que le moteur est arrêté. Ce message est affiché sur le visuel pendant 60 secondes maximum et sert uniquement de rappel.</p> <p>► Lorsque vous quittez le véhicule, prenez la clé avec vous.</p>
 Clé non identifiée (message en blanc sur le visuel)	<p>La clé ne peut pas être identifiée pour le moment.</p> <p>► Changez la clé de place dans le véhicule.</p> <p>Si la clé ne peut toujours pas être identifiée :</p> <p>► Introduisez la clé dans le contacteur d'allumage, puis tournez-la sur la position souhaitée.</p>

Messages sur le visuel	Causes et conséquences possibles et ► Solutions
 <p><b>Clé non identifiée</b> (message en rouge sur le visuel)</p>	<p>La clé ne se trouve pas dans le véhicule. En outre, un signal d'alerte retentit.</p> <p>Une fois le moteur arrêté, vous ne pourrez ni verrouiller le véhicule de manière centralisée ni redémarrer le moteur.</p> <ul style="list-style-type: none"> <li>► Arrêtez-vous immédiatement en tenant compte des conditions de circulation.</li> <li>► Immobilisez le véhicule pour qu'il ne puisse pas se mettre à rouler (▷ page 134).</li> <li>► Recherchez la clé.</li> <li>► Appuyez sur la touche <b>OK</b> du volant pour confirmer le message.</li> </ul> <p>La clé n'est pas identifiée alors que le moteur tourne car une source radioélectrique puissante perturbe le système. En outre, un signal d'alerte retentit.</p> <ul style="list-style-type: none"> <li>► Arrêtez-vous immédiatement en tenant compte des conditions de circulation.</li> <li>► Immobilisez le véhicule pour qu'il ne puisse pas se mettre à rouler (▷ page 134).</li> <li>► Introduisez la clé dans le contacteur d'allumage et roulez en mode clé.</li> </ul>
 <p><b>Introduire la clé</b></p>	<p>La clé n'est pas identifiée. La détection de la clé est momentanément en panne ou défectueuse. En outre, un signal d'alerte retentit.</p> <ul style="list-style-type: none"> <li>► Introduisez la clé dans le contacteur d'allumage, puis tournez-la sur la position souhaitée.</li> <li>► Rendez-vous dans un atelier qualifié.</li> </ul>

## Voyants de contrôle et d'alerte sur le combiné d'instruments

### Remarques générales

Lorsque vous mettez le contact, certains systèmes effectuent un autodiagnostic. Certains voy-

ants de contrôle et d'alerte peuvent alors s'allumer ou clignoter momentanément. Cela n'est pas critique. Les voyants de contrôle et d'alerte ne signalent un défaut que s'ils s'allument ou clignotent après le démarrage du moteur ou pendant la marche.

## Sécurité

## Ceinture de sécurité

## Voyants de contrôle et d'alerte

## ▷ Type de signal

## Causes et conséquences possibles et ▶ Solutions



▷ Le voyant rouge d'alerte des ceintures de sécurité reste allumé pendant 6 secondes après le démarrage du moteur.

Le voyant d'alerte des ceintures de sécurité sert à attirer l'attention du conducteur et celle du passager sur le fait qu'ils doivent boucler leur ceinture.

▶ Bouclez votre ceinture de sécurité (▷ page 49).



▷ Le voyant rouge d'alerte des ceintures de sécurité s'allume après le démarrage du moteur. En outre, un signal d'alerte retentit pendant 6 secondes maximum.

Le conducteur n'a pas bouclé sa ceinture de sécurité.

▶ Bouclez votre ceinture de sécurité (▷ page 49).

Le signal d'alerte s'arrête.



▷ Après le démarrage du moteur, le voyant rouge d'alerte des ceintures de sécurité s'allume dès que la porte du conducteur ou celle du passager est fermée.

Vous ou le passager n'avez pas bouclé votre ceinture de sécurité.

▶ Bouclez votre ceinture de sécurité (▷ page 49).

Le voyant d'alerte s'éteint.

Des objets se trouvent sur le siège du passager.

▶ Enlevez les objets qui se trouvent sur le siège du passager et rangez-les en lieu sûr.

Le voyant d'alerte s'éteint.



▷ Le voyant rouge d'alerte des ceintures de sécurité clignote et un signal d'alerte périodique retentit.

Vous ou le passager n'avez pas bouclé votre ceinture de sécurité. Or, vous roulez à plus de 15 mph (25 km/h) ou avez roulé momentanément à plus de 15 mph (25 km/h).

▶ Bouclez votre ceinture de sécurité (▷ page 49).

Le voyant d'alerte s'éteint et le signal d'alerte périodique s'arrête.

Des objets se trouvent sur le siège du passager. Or, vous roulez à plus de 15 mph (25 km/h) ou avez roulé momentanément à plus de 15 mph (25 km/h).

▶ Enlevez les objets qui se trouvent sur le siège du passager et rangez-les en lieu sûr.

Le voyant d'alerte s'éteint et le signal d'alerte périodique s'arrête.

## Systèmes de sécurité

## Voyants de contrôle et d'alerte

▷ Type de signal  
Causes et conséquences possibles et ▶ Solutions



▷ **BRAKE** (uniquement pour les Etats-Unis),  (uniquement pour le Canada) : le voyant rouge d'alerte des freins est allumé alors que le moteur tourne. En outre, un signal d'alerte retentit.

 **ATTENTION**

L'assistance du freinage est en panne et le comportement au freinage du véhicule peut se modifier.

Il y a risque d'accident.

- ▶ Arrêtez-vous immédiatement en tenant compte des conditions de circulation. Ne continuez pas de rouler.
- ▶ Immobilisez le véhicule pour qu'il ne puisse pas se mettre à rouler (▷ page 134).
- ▶ Rendez-vous immédiatement dans un atelier qualifié.
- ▶ Tenez compte des autres messages qui apparaissent sur le visuel multifonction.



▷ **BRAKE** (uniquement pour les Etats-Unis),  (uniquement pour le Canada) : le voyant rouge d'alerte des freins est allumé alors que le moteur tourne. En outre, un signal d'alerte retentit.

Il n'y a pas suffisamment de liquide de frein dans le réservoir.

 **ATTENTION**

Il se peut que l'effet de freinage diminue.

Il y a risque d'accident.

- ▶ Arrêtez-vous immédiatement en tenant compte des conditions de circulation. Ne continuez pas de rouler.
- ▶ Immobilisez le véhicule pour qu'il ne puisse pas se mettre à rouler (▷ page 134).
- ▶ Ne faites pas l'appoint de liquide de frein. Le défaut n'en serait pas éliminé pour autant.
- ▶ Prenez contact avec un atelier qualifié.
- ▶ Tenez compte des autres messages qui apparaissent sur le visuel multifonction.



▷ Uniquement pour les Etats-Unis : le voyant rouge d'alerte des freins est allumé alors que le moteur tourne. En outre, un message comportant le symbole  est affiché sur le visuel multifonction.

Les garnitures de frein ont atteint la limite d'usure.

- ▶ Rendez-vous dans un atelier qualifié.



## Voyants de contrôle et d'alerte

## ▷ Type de signal

## Causes et conséquences possibles et ▶ Solutions



▷ Le voyant orange d'alerte ABS est allumé alors que le moteur tourne.

L'ABS (système antiblocage de roues) est en panne.

Si un signal d'alerte retentit également, c'est que l'EBD (répartiteur électronique de freinage) est en panne.

D'autres systèmes d'aide à la conduite et systèmes de sécurité active peuvent également être en panne.

**⚠ ATTENTION**

Le système de freinage continue de fonctionner avec son efficacité normale, mais sans les fonctions indiquées ci-dessus. Les roues avant et arrière peuvent alors se bloquer, par exemple en cas de freinage à fond.

La manœuvrabilité et le comportement au freinage du véhicule sont fortement compromis. La distance de freinage peut s'allonger dans les situations de freinage d'urgence.

Si l'ESP® n'est pas opérationnel, il ne peut pas stabiliser la trajectoire du véhicule.

Le risque de dérapage et d'accident augmente.

- ▶ Tenez compte des autres messages qui apparaissent sur le visuel multifonction.
- ▶ Continuez de rouler prudemment.
- ▶ Rendez-vous immédiatement dans un atelier qualifié.

Lorsque le calculateur ABS est défectueux, d'autres systèmes (système de navigation ou boîte de vitesses automatique, par exemple) peuvent également ne pas être disponibles.

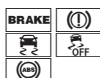

▷ **BRAKE** (uniquement pour les Etats-Unis), (uniquement pour le Canada) : le voyant rouge d'alerte des freins, les voyants orange d'alerte ESP® et ABS sont allumés alors que le moteur tourne.

L'ABS et l'ESP® sont en panne.

D'autres systèmes d'aide à la conduite et systèmes de sécurité active peuvent également être en panne.

**⚠ ATTENTION**

Le système de freinage continue de fonctionner avec son efficacité normale, mais sans les fonctions indiquées ci-dessus. Les roues avant et arrière peuvent alors se bloquer, par exemple en cas de freinage à fond.

La manœuvrabilité et le comportement au freinage du véhicule sont fortement compromis. La distance de freinage peut s'allonger dans les situations de freinage d'urgence.

Si l'ESP® n'est pas opérationnel, il ne peut pas stabiliser la trajectoire du véhicule.

Le risque de dérapage et d'accident augmente.

- ▶ Tenez compte des autres messages qui apparaissent sur le visuel multifonction.
- ▶ Continuez de rouler prudemment.
- ▶ Rendez-vous immédiatement dans un atelier qualifié.

**Voyants de  
contrôle et  
d'alerte****▷ Type de signal****Causes et conséquences possibles et ▶ Solutions**

▷ Le voyant orange d'alerte ESP® clignote pendant la marche.

L'ESP® ou le contrôle de motricité entre en action parce qu'il y a risque de dérapage ou qu'au moins une roue patine.

Le TEMPOMAT ou l'assistant de régulation de distance DISTRONIC actif est désactivé.

- ▶ Au démarrage, n'accélérez pas plus que nécessaire.
- ▶ Pendant la marche, diminuez la pression sur la pédale d'accélérateur.
- ▶ Adaptez votre style de conduite aux conditions routières et météorologiques.
- ▶ Ne désactivez pas l'ESP®.

Dans des cas exceptionnels (▷ page 69), il peut être préférable de désactiver l'ESP® pour rouler.

Respectez les consignes de sécurité importantes relatives à l'ESP® (▷ page 69).



▷ Le voyant orange d'alerte ESP® est allumé alors que le moteur tourne.

L'ESP® est en panne.

D'autres systèmes d'aide à la conduite et systèmes de sécurité active peuvent également être en panne.

**⚠ ATTENTION**

Le système de freinage continue de fonctionner avec son efficacité normale, mais sans les fonctions indiquées ci-dessus.

La distance de freinage peut alors s'allonger dans les situations de freinage d'urgence.

Si l'ESP® n'est pas opérationnel, il ne peut pas stabiliser la trajectoire du véhicule.

Le risque de dérapage et d'accident augmente.

- ▶ Tenez compte des autres messages qui apparaissent sur le visuel multifonction.
- ▶ Continuez de rouler prudemment.
- ▶ Rendez-vous immédiatement dans un atelier qualifié.

**Voyants de  
contrôle et  
d'alerte**
**▷ Type de signal**
**Causes et conséquences possibles et ▶ Solutions**

▷ Le voyant orange d'alerte ESP® OFF est allumé alors que le moteur tourne ou lorsque la fonction ECO de démarrage et d'arrêt automatiques du moteur est activée.

L'ESP® est désactivé.

**⚠ ATTENTION**

Si l'ESP® est désactivé, il ne peut pas stabiliser la trajectoire du véhicule.

Le risque de dérapage et d'accident augmente.

**▶ Réactivez l'ESP®.**

Dans des cas exceptionnels (▷ page 69), il peut être préférable de désactiver l'ESP® pour rouler.

Respectez les consignes de sécurité importantes relatives à l'ESP® (▷ page 69).

**▶ Adaptez votre style de conduite aux conditions routières et météorologiques.**

Si l'ESP® ne peut pas être activé :

**▶ Continuez de rouler prudemment.**
**▶ Faites contrôler l'ESP® par un atelier qualifié.**

▷ Le voyant orange d'alerte du SPORT handling mode est allumé alors que le moteur tourne.

Le SPORT handling mode est activé.

**⚠ ATTENTION**

Si le SPORT handling mode est activé, l'ESP® ne peut pas stabiliser la trajectoire du véhicule.

Le risque de dérapage et d'accident augmente.

**▶ N'activez le SPORT handling mode que dans les cas décrits dans la section**

« Désactivation et activation de l'ESP® » (▷ page 69).



▷ **PARK** (uniquement pour les Etats-Unis), **P** (uniquement pour le Canada) : le voyant rouge du frein de stationnement électrique clignote ou est allumé et/ou le voyant orange d'alerte du frein de stationnement électrique est allumé.

**▶ Tenez compte des autres messages qui apparaissent sur le visuel multifonction.**

▷ Le voyant rouge d'alerte des systèmes de retenue est allumé alors que le moteur tourne.

Les systèmes de retenue sont en panne.

**⚠ ATTENTION**

Les airbags et les rétracteurs de ceinture peuvent se déclencher de manière intempesive ou ne pas se déclencher en cas d'accident.

Le risque de blessure augmente.

**▶ Tenez compte des autres messages qui apparaissent sur le visuel multifonction.**
**▶ Continuez de rouler prudemment.**
**▶ Faites immédiatement contrôler les systèmes de retenue par un atelier qualifié.**

Pour de plus amples informations sur les systèmes de retenue, voir (▷ page 45).

## Moteur

## Voyants de contrôle et d'alerte

▷ Type de signal  
Causes et conséquences possibles et ▶ Solutions



▷ Le voyant orange d'alerte de diagnostic moteur s'allume alors que le moteur tourne.

Un défaut est peut-être survenu, par exemple

- dans la gestion moteur
- dans le système d'injection
- dans le système d'échappement
- dans le système d'allumage
- dans le système d'alimentation en carburant

Un tel défaut peut avoir pour conséquence le dépassement des seuils d'émission et le passage du moteur en mode de fonctionnement de secours.

▶ Faites contrôler le véhicule dès que possible par un atelier qualifié.

Dans certains Etats fédéraux, vous devez immédiatement vous rendre dans un atelier qualifié lorsque le voyant orange d'alerte de diagnostic moteur est allumé. Cela est prévu par les dispositions légales qui y sont en vigueur. Si nécessaire, vérifiez si cela s'applique à l'Etat dans lequel vous vous trouvez.



▷ Le voyant orange d'alerte de réserve de carburant s'allume alors que le moteur tourne.

Le niveau de carburant a atteint le niveau de réserve.

▶ Faites le plein à la prochaine station-service.



▷ Le voyant orange d'alerte de réserve de carburant clignote pendant la marche. En outre, le voyant d'alerte de diagnostic moteur  peut s'allumer.

Le bouchon du réservoir n'est pas correctement fermé ou le système d'alimentation en carburant n'est pas étanche.

- ▶ Vérifiez que le bouchon du réservoir est correctement fermé.
- ▶ **Si le bouchon du réservoir n'est pas correctement fermé:** fermez-le.
- ▶ **Si le bouchon du réservoir est fermé:** rendez-vous dans un atelier qualifié.



▷ Le voyant rouge d'alerte du liquide de refroidissement s'allume alors que le moteur tourne et que l'indicateur de température du liquide de refroidissement se trouve au début de l'échelle.

Le capteur de l'indicateur de température du liquide de refroidissement est défectueux.

La température du liquide de refroidissement n'est plus surveillée. Si le liquide de refroidissement est trop chaud, le moteur risque d'être endommagé.

- ▶ Arrêtez-vous immédiatement en tenant compte des conditions de circulation et coupez le moteur. Ne continuez pas de rouler.
- ▶ Immobilisez le véhicule pour qu'il ne puisse pas se mettre à rouler (▷ page 134).
- ▶ Prenez contact avec un atelier qualifié.

## Voyants de contrôle et d'alerte

## ▷ Type de signal

## Causes et conséquences possibles et ► Solutions



▷ Le voyant rouge d'alerte du liquide de refroidissement s'allume alors que le moteur tourne.

Le niveau du liquide de refroidissement est trop bas.

Si le niveau du liquide de refroidissement est correct, c'est que l'arrivée d'air jusqu'au radiateur du moteur est peut-être obstruée ou que le ventilateur électrique du radiateur du moteur est peut-être défectueux.

Le liquide de refroidissement est trop chaud et le moteur n'est pas suffisamment refroidi.

- ▶ Tenez compte des autres messages qui apparaissent sur le visuel multifonction.
- ▶ Arrêtez-vous immédiatement en tenant compte des conditions de circulation et coupez le moteur.
- ▶ Immobilisez le véhicule pour qu'il ne puisse pas se mettre à rouler (▷ page 134).
- ▶ Quittez le véhicule et tenez-vous-en éloigné jusqu'à ce que le moteur ait refroidi.
- ▶ Contrôlez le niveau du liquide de refroidissement et faites l'appoint en tenant compte des avertissements (▷ page 261).
- ▶ Si vous devez fréquemment faire l'appoint de liquide de refroidissement, faites contrôler le système de refroidissement du moteur.
- ▶ Assurez-vous que l'arrivée d'air jusqu'au radiateur du moteur n'est pas obstruée (par de la neige gelée, par exemple).
- ▶ Attendez que la température du liquide de refroidissement soit inférieure à 248 °F (120 °C) avant de redémarrer le moteur. Sinon, le moteur risque d'être endommagé.
- ▶ Roulez jusqu'à l'atelier qualifié le plus proche.
- ▶ Évitez dans ce cas toute charge importante du moteur (trajet en montagne, par exemple) et la circulation dans les encombrements.



▷ Le voyant rouge d'alerte du liquide de refroidissement s'allume alors que le moteur tourne. En outre, un signal d'alerte retentit.

La température du liquide de refroidissement est supérieure à 248 °F (120 °C).

L'arrivée d'air jusqu'au radiateur du moteur est peut-être obstruée ou le niveau du liquide de refroidissement est peut-être trop bas.

**⚠ ATTENTION**

Le moteur n'est pas suffisamment refroidi et risque d'être endommagé.

Ne roulez pas lorsque le moteur a subi une surchauffe. Des liquides s'étant répandus dans le compartiment moteur à la suite de fuites ou d'une mauvaise manipulation pourraient s'enflammer.

En outre, la vapeur qui s'échappe d'un moteur ayant subi une surchauffe peut provoquer de graves brûlures, même lors de la simple ouverture du capot.

Il y a risque de blessure.

- ▶ Tenez compte des autres messages qui apparaissent sur le visuel multifonction.
- ▶ Arrêtez-vous immédiatement en tenant compte des conditions de circulation et coupez le moteur.
- ▶ Immobilisez le véhicule pour qu'il ne puisse pas se mettre à rouler (▷ page 134).
- ▶ Quittez le véhicule et tenez-vous-en éloigné jusqu'à ce que le moteur ait refroidi.

**Voyants de contrôle et d'alerte**▷ **Type de signal****Causes et conséquences possibles et ▶ Solutions**

- ▶ Contrôlez le niveau du liquide de refroidissement et faites l'appoint en tenant compte des avertissements (▷ page 261).
- ▶ Si vous devez fréquemment faire l'appoint de liquide de refroidissement, faites contrôler le système de refroidissement du moteur.
- ▶ Assurez-vous que l'arrivée d'air jusqu'au radiateur du moteur n'est pas obstruée (par de la neige gelée, par exemple).
- ▶ Si la température du liquide de refroidissement est inférieure à 248 °F (120 °C), continuez de rouler jusqu'à l'atelier qualifié le plus proche.
- ▶ Évitez dans ce cas toute charge importante du moteur (trajet en montagne, par exemple) et la circulation dans les encombrements.

**Systèmes d'aide à la conduite****Voyants de contrôle et d'alerte**▷ **Type de signal****Causes et conséquences possibles et ▶ Solutions**

▷ Le voyant rouge d'alerte de distance s'allume pendant la marche. En outre, un signal d'alerte retentit.

Vous vous rapprochez d'un véhicule ou d'un obstacle fixe sur la trajectoire probable de votre véhicule à une vitesse trop élevée.

- ▶ Soyez prêt à freiner.
- ▶ Soyez particulièrement attentif aux conditions de circulation. Freinez si nécessaire ou évitez l'obstacle.

Pour de plus amples informations sur la fonction d'alerte de distance du freinage d'urgence assisté actif, voir (▷ page 66).

## Pneus

## Voyants de contrôle et d'alerte

## ▷ Type de signal

## Causes et conséquences possibles et ► Solutions



▷ Le voyant orange d'alerte du système de contrôle de la pression des pneus (perte de pression/défaut) s'allume.

Le système de contrôle de la pression des pneus a détecté une baisse de pression dans un ou plusieurs pneus.

**ATTENTION**

Les pneus dont la pression est trop basse présentent les risques suivants :

- Ils peuvent éclater, en particulier lorsque la charge ou la vitesse du véhicule augmentent.
  - Ils peuvent s'user de manière excessive et/ou irrégulière, ce qui peut réduire fortement leur adhérence.
  - Le comportement routier ainsi que la manœuvrabilité et le comportement au freinage du véhicule peuvent être fortement compromis. Il y a risque d'accident.
- Arrêtez le véhicule sans donner de coups de volant ou de coups de frein brusques. Tenez compte des conditions de circulation.
- Immobilisez le véhicule pour qu'il ne puisse pas se mettre à rouler (▷ page 134).
- Tenez compte des autres messages qui apparaissent sur le visuel multifonction.
- Contrôlez les pneus et, si nécessaire, suivez les instructions en cas de crevaison (▷ page 275).
- Contrôlez la pression des pneus (▷ page 294).
- Corrigez la pression des pneus si nécessaire.



▷ Le voyant orange d'alerte du système de contrôle de la pression des pneus (perte de pression/défaut) clignote pendant 1 minute environ, puis reste allumé en permanence.

Le système de contrôle de la pression des pneus est défectueux.

**ATTENTION**

Il se peut que le système ne soit pas en mesure de détecter ou de signaler correctement une pression des pneus trop basse.

Il y a risque d'accident.

- Tenez compte des autres messages qui apparaissent sur le visuel multifonction.
- Rendez-vous immédiatement dans un atelier qualifié.



## Véhicule

Voyants de  
contrôle et  
d'alerte

## ▷ Type de signal

## Causes et conséquences possibles et ▶ Solutions



▷ Le voyant rouge d'alerte de la direction assistée s'allume alors que le moteur tourne.

La direction assistée est en panne.

En outre, un signal d'alerte retentit.

 **ATTENTION**

Vous devez exercer une force plus importante pour diriger le véhicule.

Il y a risque d'accident.

- ▶ Contrôlez si vous êtes en mesure de diriger le véhicule.
- ▶ **Si vous pouvez diriger le véhicule en toute sécurité:** roulez prudemment jusqu'à un atelier qualifié.
- ▶ **Si vous ne pouvez pas diriger le véhicule en toute sécurité:** ne reprenez pas la route et contactez l'atelier qualifié le plus proche.

### Remarques générales

Le chapitre « Système multimédia » de la présente notice d'utilisation décrit les principes de base de l'utilisation du système. Vous trouverez des informations supplémentaires dans la notice d'utilisation numérique.

### Consignes de sécurité importantes

#### ATTENTION

L'utilisation de systèmes d'information et d'appareils de communication intégrés au véhicule pendant la marche peut détourner votre attention de la circulation. Vous risquez en outre de perdre le contrôle du véhicule. Il y a risque d'accident.

N'utilisez ces appareils que si les conditions de circulation le permettent. Si ce n'est pas le cas, arrêtez-vous en tenant compte des conditions de circulation et procédez à des entrées dans le système uniquement lorsque le véhicule est à l'arrêt.

Lorsque vous utilisez le système multimédia, tenez compte des dispositions légales en vigueur dans le pays dans lequel vous vous trouvez.

Le système multimédia calcule l'itinéraire jusqu'à la destination sans tenir compte par exemple

- des feux rouges
- des panneaux stop ou de priorité
- des interdictions d'arrêt ou de stationnement
- des rétrécissements
- des autres règles de circulation

Le système multimédia peut donner des recommandations de conduite erronées lorsque le tracé de la route et les conditions de circulation réelles ne correspondent pas aux données cartographiques numériques.

Exemples :

- Modification du tracé
- Changement du sens de circulation d'une rue à sens unique

Vous devez vous-même veiller à respecter les différentes règles de circulation pendant la marche. Le code de la route a toujours priorité sur

les recommandations de conduite du système multimédia.

Les messages de navigation diffusés pendant la marche sont destinés à vous guider sans détourner votre attention de la circulation ni de la conduite.

Utilisez toujours cette fonction plutôt que de vous orienter à l'aide de la carte affichée. L'observation des symboles ou de la carte affichée risque de détourner votre attention de la circulation et de la conduite et d'augmenter ainsi le risque d'accident.

Cet appareil est conforme aux valeurs limites d'exposition aux radiations établies par la FCC pour les appareils non contrôlés, ainsi qu'aux directives de la FCC concernant l'exposition aux fréquences radio définies dans le supplément C du bulletin 65 de l'OET.

En raison de la faible énergie haute fréquence émise par cet appareil, celui-ci est présumé conforme aux directives sans qu'il soit nécessaire d'évaluer l'exposition maximale admissible (MPE). Il est toutefois conseillé d'installer l'appareil en respectant une distance d'au moins 8 in (20 cm environ) entre la source de rayonnement et le corps d'une personne (à l'exclusion des mains, poignets, pieds et jambes).

#### ATTENTION

Toute modification effectuée sur les composants électroniques, leurs logiciels ou leur câblage risque de compromettre le fonctionnement de ceux-ci ou d'autres composants mis en réseau. Cela peut concerner en particulier les systèmes importants pour la sécurité. Ceux-ci risquent alors de ne plus fonctionner correctement et/ou de compromettre la sécurité de fonctionnement du véhicule. Cela entraîne un risque accru d'accident et de blessure.

N'intervenez en aucun cas sur le câblage ni sur les composants électroniques ou leurs logiciels. Confiez toujours les travaux sur les appareils électriques et électroniques à un atelier qualifié.

### Limitations du fonctionnement

Pour des raisons de sécurité, certaines fonctions ne sont pas disponibles lorsque le véhicule

roule, ou ne le sont que de manière limitée. Dans ce cas, certains points de menu ne peuvent pas être sélectionnés ou le système affiche un message correspondant.

## Système de commande

### Vue d'ensemble

#### Remarques générales

Le port de lunettes de soleil polarisées peut éventuellement entraver la lisibilité du visuel.

Le visuel est doté d'un dispositif de coupure automatique en fonction de la température. Si la température est trop élevée, la luminosité est d'abord réduite automatiquement. Si nécessaire, le visuel s'éteint ensuite complètement pendant un certain temps.

#### Consignes de nettoyage

**!** Evitez tout contact avec le visuel. La surface brillante du visuel est très fragile et risque d'être rayée. Si vous devez toutefois le nettoyer, utilisez un produit de nettoyage doux et un chiffon doux non pelucheux.

Pour le nettoyage, le visuel doit être éteint et froid. N'exercez pas de pression sur le visuel lors du nettoyage car cela pourrait provoquer des dommages irréversibles au niveau de l'affichage.

#### Mise en marche et arrêt du système multimédia

► Appuyez sur le bouton-pression rotatif  situé sur la console centrale, à droite du sélecteur.

#### Réglage du volume sonore

► Tournez le bouton-pression rotatif  situé sur la console centrale, à droite du sélecteur.

Le volume sonore augmente ou diminue

- pour la source média actuellement réglée
- pendant la diffusion d'un message d'information routière ou de navigation
- en mode mains libres pendant une communication

#### Activation et désactivation du son

► Appuyez sur la touche  du volant multifonction.

Le symbole  est affiché sur la ligne de statut lorsque le son est désactivé. Si vous changez de source média ou si vous réglez le volume sonore, le son est réactivé automatiquement.

**i** Les messages de navigation sont diffusés même lorsque le son est désactivé (COMAND Online).

#### Fonctions

Le système multimédia comporte les fonctions suivantes :





- Mode Radio
- Mode Médias avec recherche de fichiers multimédias
- Système de sonorisation
- Système de navigation (COMAND Online)
- Fonctions de communication
- Météo SIRIUS (COMAND Online)
- Fonctions du véhicule avec réglages système
- Fonctions favori

#### Sélecteur

A l'aide du sélecteur qui se trouve sur la console centrale, vous pouvez



- sélectionner des points de menu sur le visuel
- entrer des caractères
- sélectionner une destination sur la carte
- mémoriser des entrées

Vous pouvez actionner le sélecteur

- en le tournant 
- en le poussant vers la gauche ou vers la droite 
- en le poussant vers l'avant ou vers l'arrière 
- en le poussant en diagonale 
- en appuyant dessus de manière brève ou prolongée 

#### Touche Retour

La touche  vous permet de quitter un menu ou de passer à l'affichage du mode d'utilisation actuel.

- **Sortie du menu :** appuyez brièvement sur la touche . Le système multimédia passe au niveau de menu immédiatement supérieur dans le mode d'utilisation actuel.
- **Passage au 1er niveau de menu :** appuyez sur la touche  pendant plus de 2 secondes.

### Pavé tactile

#### Activation et désactivation du pavé tactile

Système multimédia :

- Sélectionnez **Véhicule** → **Réglages système** → **Pavé tactile** → **Activer pavé tactile**.  
Le pavé tactile est activé  ou désactivé .

#### Utilisation du pavé tactile

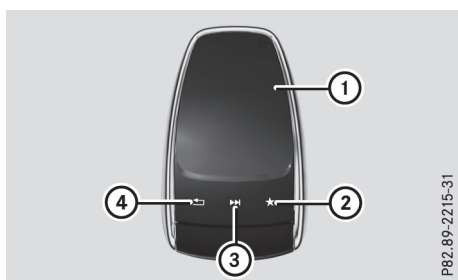

- ① Surface tactile
- ② Touche favori
- ③ Affichage de l'accès rapide à la fonction Audio
- ④ Touche Retour

La navigation à l'intérieur des menus et des listes s'effectue par **balayage à un doigt** sur la surface tactile ①.

- **Sélection d'un point de menu :** balayez du doigt vers le haut, le bas, la gauche ou la droite.
- Appuyez sur le pavé tactile.
- **Déplacement de la carte numérique :** balayez du doigt dans tous les sens.

Utilisation par **balayage à 2 doigts** des fonctions suivantes, par exemple :

- **Affichage ou masquage du menu Audio :** balayez avec 2 doigts vers le haut ou vers le bas.
- **Augmentation ou diminution des réglages du véhicule ou du son :** tournez 2 doigts vers la droite ou vers la gauche.
- **Agrandissement ou réduction de l'échelle de la carte (COMAND Online) :** écartez ou rapprochez 2 doigts l'un de l'autre.

#### Entrée des caractères avec fonction de reconnaissance de l'écriture manuscrite

##### Entrée des caractères

- Tracez un caractère avec le doigt sur la surface.  
Le caractère est entré sur la ligne de saisie. Si le caractère entré peut être interprété de différentes manières, une liste des caractères proposés apparaît.
- Lorsque des propositions de caractères sont affichées, tournez le sélecteur, puis appuyez dessus.
- Poursuivez l'entrée des caractères sur le pavé tactile.

##### Fonction de reconnaissance de l'écriture manuscrite

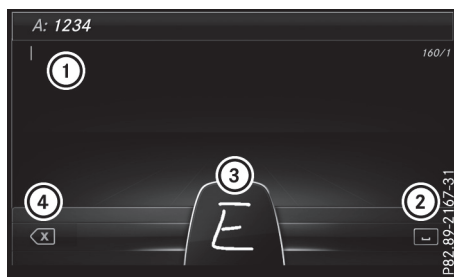

COMAND Online (exemple)

- ① Ligne de saisie active
- ② Saisie d'une espace
- ③ Caractère saisi sur le pavé tactile
- ④ Effacement d'un caractère

- **Affichage du menu :** appuyez sur le pavé tactile.

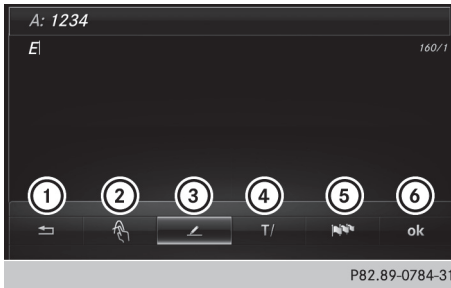

COMAND Online (exemple)

- ① Sortie du menu
  - ② Retour à la fonction de reconnaissance de l'écriture manuscrite
  - ③ Utilisation du répertoire téléphonique ou des modèles de texte
  - ④ Sélection de la ligne de saisie ou déplacement du curseur
  - ⑤ Passage en langue écrite
  - ⑥ Fin de l'entrée des caractères
- ▶ **Sélection de la ligne de saisie:** sélectionnez **[T/]**.
  - ▶ Balayez vers le haut ou vers le bas.
  - ▶ **Déplacement du curseur sur la ligne de saisie:** sélectionnez **[T/]**.
  - ▶ Balayez vers la gauche ou vers la droite.
  - ▶ **Effacement des caractères:** lorsqu'une ligne de saisie est sélectionnée, balayez vers la gauche.
  - ▶ **Confirmation de l'entrée:** appuyez sur le pavé tactile.

#### Activation et désactivation de la fonction de lecture vocale des caractères manuscrits

Système multimédia :

- ▶ Sélectionnez **Véhicule** → **Réglages système** → **Pavé tactile** → **Lecture vocale des caractères manuscrits**.  
La fonction de lecture vocale est activée  ou désactivée .

#### Accès rapide à la fonction Audio

##### Passage à une autre station/un autre morceau de musique

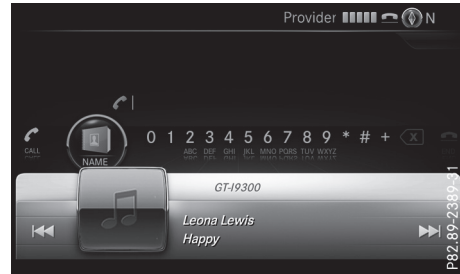

Cette fonction vous permet de sélectionner la station suivante ou le morceau de musique suivant, en fonction de la source audio active.

- ▶ Balayez le pavé tactile vers le haut avec 2 doigts.  
La source audio actuelle est affichée.
- ▶ **Sélection de la station/du morceau de musique précédent ou suivant:** effleurez le pavé vers la gauche ou vers la droite.  
La station ou le morceau de musique sélectionné est diffusé.



#### Commutation de l'entrée des caractères entre le pavé tactile et le sélecteur

Condition requise : une ligne de saisie de texte, de chiffres ou de caractères est sélectionnée.

- ▶ **Commutation sur le sélecteur:** appuyez sur le sélecteur.  
L'entrée des caractères à l'aide du sélecteur est activée.
- ▶ **Commutation sur le pavé tactile:** appuyez sur le pavé tactile avec un doigt.  
La fonction de reconnaissance de l'écriture manuscrite sur le pavé tactile est activée.

## Favoris

### Affichage et sortie des favoris



- ▶ **Affichage:** appuyez sur la touche  à côté du sélecteur ou sur le pavé tactile.
- ▶ Sélectionnez un favori, par exemple **Véhicule**.  
Les favoris apparaissent.
- ▶ **Sortie:** appuyez de nouveau sur la touche .

### Ajout de favoris

#### Ajout de favoris prédéfinis



Favoris disposés sur 1 ligne (exemple)

- ① Ajout d'un nouveau favori
  - ② Modification du nom du favori sélectionné
  - ③ Déplacement du favori sélectionné
  - ④ Effacement du favori sélectionné
- ▶ Appuyez sur la touche .
  - Les favoris apparaissent.
  - ▶ Poussez le sélecteur .
  - La barre de menus apparaît.
  - ▶ Sélectionnez **Attribuer**.  
Les catégories apparaissent.
  - ▶ Sélectionnez une catégorie.  
Les favoris apparaissent.
  - ▶ Sélectionnez un favori.
  - ▶ Mémorisez le favori à l'emplacement souhaité.  
S'il existe déjà un favori à cet emplacement, celui-ci est remplacé.

### Ajout de favoris personnels

- ▶ Sélectionnez **Véhicule** → **Climatiseur**.
- ▶ Maintenez la touche  appuyée jusqu'à ce que les favoris apparaissent.
- ▶ Mémorisez le favori à l'emplacement souhaité.  
S'il existe déjà un favori à cet emplacement, celui-ci est remplacé.

## Réglages de la climatisation

### Remarques générales

Vous pouvez adapter les réglages de la climatisation par l'intermédiaire de la barre de réglage de la climatisation ou par l'intermédiaire du menu Climatisation.

Les principales fonctions de climatisation peuvent être réglées dans la barre de réglage de la climatisation :

- Température
- Débit d'air
- Répartition d'air

La barre de réglage de la climatisation est visible dans la plupart des vues.

Le menu Climatisation contient toutes les fonctions de climatisation disponibles. Vous accédez au menu Climatisation par l'intermédiaire de la barre de réglage de la climatisation.

## Vue d'ensemble

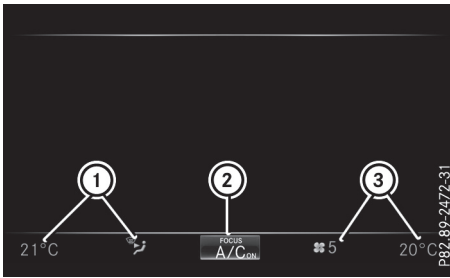

Barre de réglage de la climatisation (COMAND Online)

- ① Réglage de la température et de la répartition d'air et affichage des réglages actuels
- ② Affichage du menu Climatisation et des valeurs de réglage actuelles du refroidissement et du mode de régulation de la climatisation
- ③ Réglage du débit d'air et de la température et affichage des réglages actuels

En fonction de l'équipement du véhicule, l'intégralité ou une partie des réglages peut ne pas être disponible.

## Affichage de la barre de réglage de la climatisation

Système multimédia :

- ▶ Sélectionnez **Véhicule**.  
Le menu Véhicule apparaît.
- ▶ Poussez le sélecteur  $\odot \downarrow$  autant de fois qu'il est nécessaire pour que la barre de réglage de la climatisation soit activée.

## Affichage du menu Climatisation

Système multimédia :

- ▶ Sélectionnez **Véhicule**.  
Le menu Véhicule apparaît.
- ▶ Poussez le sélecteur  $\odot \downarrow$  autant de fois qu'il est nécessaire pour que la barre de réglage de la climatisation soit activée.
- ▶ Sélection de ② dans la barre de réglage de la climatisation : tournez le sélecteur, puis appuyez dessus.
- ▶ Le menu pour la sélection des fonctions de climatisation est activé.
- ▶ Sélection de la fonction de climatisation : tournez le sélecteur, puis appuyez dessus.  
La fonction de climatisation sélectionnée apparaît.

## Réglages du menu Climatisation

### Réglage du mode de régulation de la climatisation

Le mode de régulation de la climatisation détermine le flux d'air. Le réglage est actif lorsque le climatiseur est réglé sur **AUTO** (> page 110).

- ▶ Affichez le menu Climatisation (> page 231).
- ▶ Sélection de **Mode de régulation de la climatisation** : tournez le sélecteur, puis appuyez dessus.
- ▶ Modification du réglage : tournez le sélecteur.
- ▶ **Sortie du menu** : appuyez sur la touche  $\leftarrow$ .

La barre de réglage de la climatisation indique le réglage actuel du flux d'air : **DIFFUSE**, **MEDIUM** ou **FOCUS**.

### Réglages à partir de la barre inférieure du menu Climatisation

#### Mise en marche et arrêt du refroidissement avec déshumidification de l'air

- ▶ Affichez le menu Climatisation (> page 231).
- ▶ Poussez le sélecteur  $\odot \downarrow$  autant de fois qu'il est nécessaire pour que la barre inférieure soit activée.
- ▶ Sélection de  **A/C** : tournez le sélecteur, puis appuyez dessus.
- ▶ Ce faisant, vous mettez en marche  ou arrêtez  le refroidissement avec déshumidification de l'air.



**i** L'état actuel de la fonction de refroidissement est affiché dans la barre de réglage de la climatisation: A/C on – fonction activée, A/C off – fonction désactivée.

**i** L'arrêt du refroidissement avec déshumidification de l'air contribue à réduire la consommation de carburant.

### Synchronisation des réglages de la climatisation

L'option  **SYNC** (synchronisation) vous permet de décider si vous souhaitez régler la climatisation pour toutes les zones à la fois  ou séparément pour chaque zone du véhicule .

► Affichez le menu Climatisation (► page 231).

► Poussez le sélecteur  autant de fois qu'il est nécessaire pour que la barre inférieure soit activée.

► Sélection de  **SYNC**: tournez le sélecteur, puis appuyez dessus.

► Ce faisant, vous activez  ou désactivez  la fonction de synchronisation.

Pour de plus amples informations sur la synchronisation des réglages de la climatisation, voir (► page 111).

### Mode Navigation

#### Consignes de sécurité importantes

##### ATTENTION

L'utilisation de systèmes d'information et d'appareils de communication intégrés au véhicule pendant la marche peut détourner votre attention de la circulation. Vous risquez en outre de perdre le contrôle du véhicule. Il y a risque d'accident.

N'utilisez ces appareils que si les conditions de circulation le permettent. Si ce n'est pas le cas, arrêtez-vous en tenant compte des conditions de circulation et procédez à des entrées dans le système uniquement lorsque le véhicule est à l'arrêt.

Lorsque vous utilisez le système de navigation, tenez compte des dispositions légales en vigueur dans le pays dans lequel vous vous trouvez.

### Remarques générales

Le fonctionnement du système de navigation dépend, entre autres, de la réception GPS. Dans certaines situations, la réception GPS peut être limitée ou perturbée, voire impossible, par exemple dans les tunnels et les parkings couverts.

Les informations suivantes s'appliquent au système de navigation avec COMAND Online. Vous trouverez de plus amples informations sur la navigation dans la notice d'utilisation numérique.

### Sélection du type d'itinéraire et des options d'itinéraire

Système multimédia:

► Sélectionnez **Navi** → **Navigation**.

► Sélectionnez  → **Réglages de l'itinéraire**.

**i** Lorsque le guidage est activé, poussez d'abord le sélecteur  et affichez le menu.

► Sélectionnez le type d'itinéraire.

Remarques relatives aux types d'itinéraires:

- **Itinéraire Eco**

Calcule un itinéraire économique.

- **Itinéraire dynamique** (disponible uniquement aux Etats-Unis)

Prend en compte les messages d'information routière qui concernent l'itinéraire pour le guidage.

- **Calculer d'autres itinéraires**

Le système calcule plusieurs alternatives de l'itinéraire. Sélectionnez pour cela le point de menu **Continuer** au lieu de **Lancer**.

► **Sélection des options d'itinéraire Eviter/Utiliser...**: sélectionnez **Options Eviter...**

► Sélectionnez l'option d'itinéraire.

Remarques relatives aux options d'itinéraire:

- **Utiliser routes à péage**

Le calcul de l'itinéraire prend en compte les routes soumises à une taxe d'utilisation (péage).

- **Utiliser les voies de covoiturage** (disponible uniquement aux Etats-Unis)

Condition requise: le véhicule remplit les conditions d'accès aux voies réservées au covoiturage.

Lorsque l'option est activée, le système de navigation prend en compte les voies de circulation réservées au covoiturage (carpool).



### Entrée de l'adresse

Système multimédia :

- ▶ Sélectionnez **Navi** → **Navigation**.
- ▶ Sélectionnez **Destination** → **Entrer adresse**.

**i** Lorsque le guidage est activé, poussez d'abord le sélecteur  et affichez le menu.

Exemples d'entrée de l'adresse :

- Localité ou CP (code postal), rue, numéro de maison
- Pays, localité ou CP
- Localité ou CP, centre
- Rue, localité ou CP, croisement
- ▶ Sélectionnez **Localité**.  
La ville où se trouve le véhicule (position actuelle) est affichée en haut. Les localités qui ont déjà fait l'objet d'un guidage figurent en-dessous.
- ▶ Entrez la localité.  
Symbole  : la localité est répertoriée plusieurs fois dans la carte numérique.
- ▶ **Passage à la liste** : poussez le sélecteur .
- ▶ Sélectionnez une localité.  
S'il est disponible, le code postal est affiché. Si plusieurs codes postaux sont disponibles pour la localité, les chiffres sont représentés par un **X**.
- ▶ Entrez la rue et le numéro de maison.  
L'adresse est affichée dans le menu.

### Vous pouvez entrer une destination de plusieurs façons :

- Recherche par mot-clé  
La recherche par mot-clé trouve des destinations à l'aide de parties de mots.
- Sélection de la dernière destination
- Sélection d'un contact
- Sélection d'une destination spéciale (point d'intérêt)  
La recherche de points d'intérêt s'effectue autour d'une position à partir d'un nom ou d'un numéro de téléphone.
- Sélection d'une destination sur la carte
- Entrée d'une destination intermédiaire

Vous pouvez influencer sur l'itinéraire jusqu'à la destination en entrant des destinations intermédiaires (4 au maximum).

- Sélection de destinations à partir de Mercedes-Benz Apps
- Sélection des coordonnées géographiques

### Calcul de l'itinéraire

Condition requise : l'adresse est entrée et est affichée dans le menu.

- ▶ Sélectionnez **Lancer** ou **Continuer**.  
Le système calcule l'itinéraire sur la base du type d'itinéraire sélectionné et des options d'itinéraires sélectionnées.  
Si un guidage est activé, un message vous demande s'il doit être désactivé.
- ▶ Sélectionnez **Oui** ou **Définir comme destination intermédiaire**.  
Si vous sélectionnez **Oui**, le système interrompt le guidage en cours et lance le calcul de l'itinéraire jusqu'à la destination entrée.  
Si vous sélectionnez **Définir comme destination intermédiaire**, le système reprend la nouvelle destination entrée en plus de la destination existante et ouvre la liste des destinations intermédiaires.

### Raccordement du téléphone portable (COMAND Online)

#### Conditions

Pour profiter de la téléphonie via l'interface Bluetooth®, vous avez besoin d'au moins un téléphone portable compatible Bluetooth® en fonction du **mode « 1 téléphone »** ou du **mode « 2 téléphones »**. Le téléphone portable doit reconnaître le profil Handsfree (HFP) 1.0 ou supérieur.

En **mode « 2 téléphones »**, le **téléphone principal** vous permet d'utiliser toutes les fonctions du système multimédia. Le **téléphone supplémentaire** vous permet de prendre les appels entrants.

Système multimédia :

- ▶ Sélectionnez **Véhicule** → **Réglages système** → **Activer Bluetooth**.
- ▶ Activez la fonction Bluetooth® .

Téléphone portable :

- ▶ Activez la fonction Bluetooth® et, si nécessaire, la visibilité Bluetooth® pour les autres appareils (voir la notice d'utilisation du fabricant).

Il peut arriver que tous les appareils d'un même fabricant portent le même nom d'appareil Bluetooth®. Afin que votre téléphone portable soit reconnaissable de manière univoque, modifiez son nom d'appareil (voir la notice d'utilisation du fabricant).

Si le téléphone portable reconnaît les profils Bluetooth® PBAP (Phone Book Access Profile) et MAP (Message Access Profile), les informations suivantes sont transférées après la connexion :

- Répertoire téléphonique
- Listes d'appels
- Messages

**i** Pour de plus amples informations sur les téléphones portables pouvant être utilisés, consultez le site <http://www.mercedes-benz.com/connect>.

**i** Aux Etats-Unis, vous pouvez joindre le Customer Assistance Center de Mercedes-Benz au numéro 1-800-FOR-MERCEDES (1-800-367-6372).

Au Canada, vous pouvez joindre le Customer Relations Center au numéro 1-800-387-0100.

### Recherche et autorisation d'un téléphone portable

Lorsque vous utilisez pour la première fois votre téléphone portable en liaison avec le système multimédia, vous devez d'abord le rechercher, puis l'autoriser (le raccorder). En fonction du téléphone portable, l'autorisation peut être réalisée par l'intermédiaire du protocole SSP (Secure Simple Pairing) ou par entrée d'un code d'accès. Le système multimédia active automatiquement la procédure qui convient à votre téléphone portable. Une fois l'autorisation effectuée, le téléphone portable sera systématiquement raccordé automatiquement. Pour de plus amples informations sur l'utilisation d'un téléphone portable avec le système multimédia, voir la notice d'utilisation numérique.

Si le système multimédia ne trouve pas votre téléphone portable, cela peut être dû à certains

réglages de sécurité de votre téléphone portable (voir la notice d'utilisation du fabricant).

Vous ne pouvez raccorder au système multimédia qu'un seul téléphone portable à la fois.

### Recherche d'un téléphone portable

Système multimédia :

- ▶ Sélectionnez **Téléphone** → **Raccorder appareil** → **Raccorder un autre appareil**.
- ▶ **Mode « 1 téléphone »** : sélectionnez **Téléphone principal**.
- ▶ **Mode « 2 téléphones »** : si un téléphone portable est déjà raccordé, sélectionnez **Téléphone supplém. (appels entrants uniq.)**.
- ▶ Sélectionnez **Lancer la recherche**.
- ▶ Sélectionnez le téléphone portable.

### Raccordement du téléphone portable

Autorisation par l'intermédiaire du protocole SSP (Secure Simple Pairing)

- ▶ **Les codes sur le système multimédia et sur le téléphone portable sont identiques** : le cas échéant, sélectionnez **Oui** sur le système multimédia.
- ▶ Confirmez le code sur le téléphone portable. En fonction du téléphone portable, vous devez confirmer la connexion au système multimédia ainsi que celle pour les profils Bluetooth® PBAP et MAP. La demande de confirmation peut s'afficher avec un décalage de jusqu'à 2 minutes (voir la notice d'utilisation du fabricant).
- ▶ **Les codes sont différents** : sélectionnez **Non** sur le système multimédia. Le processus est interrompu. Répétez l'autorisation.

Autorisation par entrée d'un code d'accès (identifiant)

- ▶ Déterminez un code d'accès composé de 1 à 16 chiffres.
- ▶ Entrez le code d'accès dans le système multimédia.
- ▶ Appuyez sur la touche **OK** pour confirmer.
- ▶ Entrez le code d'accès dans le téléphone portable, puis confirmez. En fonction du téléphone portable, vous devez confirmer la connexion au système multimédia ainsi que celle pour les profils Bluetooth® PBAP et MAP. La demande de confirmation peut s'afficher

avec un décalage de jusqu'à 2 minutes (voir la notice d'utilisation du fabricant).

### Mode Médias

#### Remarques générales

Le cas échéant, le mode Médias correspondant doit déjà être activé si vous souhaitez lire des sources média externes. Pour de plus amples informations sur le mode Médias, voir la notice d'utilisation numérique.

Vous pouvez utiliser les sources média externes suivantes :

- Appareils Apple® (iPhone®, par exemple)
- Appareils USB (clé USB, lecteur MP3, par exemple)
- CD/DVD (COMAND Online)
- Carte SD (COMAND Online)
- Appareils raccordés via Bluetooth®

**i** Pour de plus amples informations sur le lecteur de DVD, voir la notice d'utilisation numérique.

#### Activation du mode Médias

Système multimédia :

- ▶ Sélectionnez **Médias** → **Appareils**.  
Le système affiche les sources média disponibles.
- ▶ Sélectionnez une source média.  
Les fichiers lisibles sont lus.

#### Introduction et retrait des cartes SD (COMAND Online)

##### Consignes de sécurité importantes

###### **⚠ ATTENTION**

Les cartes SD sont de petites pièces. Elles peuvent être avalées et entraîner l'asphyxie. Il y a risque de blessure, voire danger de mort ! Conservez les cartes SD hors de portée des enfants. En cas d'ingestion d'une carte SD, consultez immédiatement un médecin.

**!** Si vous n'utilisez plus la carte SD, retirez-la et ne la laissez pas à l'intérieur du véhicule.

Des températures élevées risquent d'endommager la carte.

#### Introduction de la carte SD

La fente pour carte SD se trouve dans le bac de rangement sous l'accoudoir.

- ▶ Introduisez la carte SD dans la fente prévue à cet effet jusqu'à ce qu'elle s'enclenche. Le côté avec les contacts doit être orienté vers le bas.
- ▶ Sélectionnez la source média (▷ page 235).

#### Retrait de la carte SD

- ▶ Appuyez sur la carte SD.  
La carte SD est éjectée.
- ▶ Retirez la carte SD.

#### Raccordement d'appareils USB

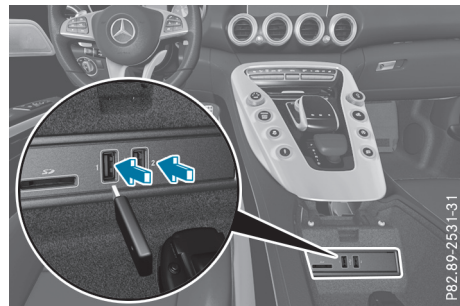

COMAND Online (exemple)

2 prises USB se trouvent dans le bac de rangement sous l'accoudoir.

- ▶ Raccordez l'appareil USB à la prise USB.
- ▶ Sélectionnez la source média (▷ page 235).

## Possibilités de rangement

### Directives de chargement

#### DANGER

Les moteurs thermiques dégagent des gaz d'échappement toxiques, tels que du monoxyde de carbone. Si le hayon est ouvert lorsque le moteur tourne, des gaz d'échappement peuvent pénétrer dans l'habitacle, notamment pendant la marche. Il y a risque d'intoxication.

Arrêtez toujours le moteur avant d'ouvrir le hayon. Ne roulez jamais avec un hayon ouvert.

#### ATTENTION

Lorsque les objets, les bagages ou le chargement ne sont pas arrimés ou sont insuffisamment arrimés, ils risquent de glisser, de se renverser ou d'être projetés et ainsi de heurter les occupants du véhicule. Il y a risque de blessure, en particulier lors d'un freinage brutal ou d'un changement brusque de direction. Rangez toujours les objets de manière à ce qu'ils ne puissent pas être projetés. Avant chaque trajet, arrimez les objets, les bagages ou le chargement afin d'éviter qu'ils ne glissent ou ne se renversent.

#### ATTENTION

Les sorties d'échappement peuvent être brûlantes. Vous risquez de vous brûler si vous touchez ces pièces du véhicule. Il y a risque de blessure.

Soyez toujours particulièrement prudent lorsque vous vous trouvez à proximité des sorties d'échappement. Laissez refroidir les pièces du véhicule avant de les toucher.

**!** Ce véhicule n'est pas conçu pour transporter des objets sur le toit. Les systèmes de portage et les autres systèmes montés sur le toit qui n'ont pas été homologués explicitement par Mercedes-Benz pour ce modèle ne doivent pas être montés car ils risquent d'endommager le véhicule et le toit escamotable.

Au moment de l'impression, Mercedes-Benz ne proposait aucun système de portage ni autre système pouvant être monté sur le toit pour ce modèle.

**!** Ce véhicule n'est pas conçu pour que des objets tels que des porte-bagages ou d'autres dispositifs soient montés ou transportés sur le hayon.

Le comportement d'un véhicule en charge dépend de la répartition de la charge. Par conséquent, chargez le véhicule et transportez le chargement en respectant les directives suivantes :

- Veillez à ce que la masse totale autorisée et la charge autorisée sur les essieux ne soient pas dépassés du fait de la charge utile, occupants compris. Les valeurs sont indiquées sur la plaque constructeur qui se trouve sur le montant B côté conducteur.
- Les objets transportés doivent être rangés de préférence dans le compartiment de chargement.
- Placez les charges lourdes le plus possible à l'avant du véhicule et le plus bas possible dans le compartiment de chargement.
- Ne chargez pas plus haut que le bord supérieur des dossiers.
- Utilisez le filet de protection pour transporter des objets.
- Arrimez la charge avec des dispositifs résistants à l'arrachement et au frottement. Recouvrez les arêtes vives.

### Bacs de rangement

#### Consignes de sécurité importantes

#### ATTENTION

Si vous rangez des objets de manière inappropriée dans le compartiment passagers, ceux-ci risquent de glisser ou d'être projetés et ainsi de heurter les occupants du véhicule. Par ailleurs, en cas d'accident, les porte-gobelets, bacs ouverts et réceptacles de téléphone ne peuvent pas retenir dans tous les cas les objets qu'ils contiennent. Il y a risque de blessure, en particulier lors d'un freinage ou d'un changement brusque de direction.

- Rangez toujours les objets de manière à ce que, dans ces situations ou dans des situations similaires, ils ne puissent pas être projetés.
- Assurez-vous toujours qu'aucun objet ne dépasse des bacs de rangement, des filets à bagages ou des filets de rangement.
- Fermez les bacs de rangement verrouillables avant de prendre la route.
- Rangez et arrimez toujours les objets lourds, durs, pointus, tranchants, fragiles ou volumineux dans le compartiment de chargement.

Respectez les directives de chargement (▷ page 236).

### Boîte à gants

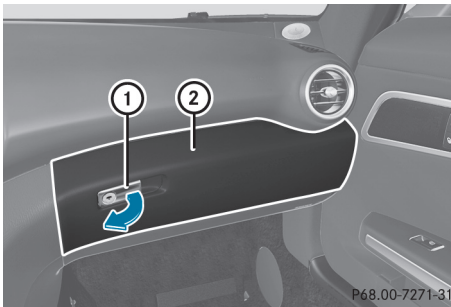

- ▶ **Ouverture** : tirez la poignée ① et abaissez le couvercle de la boîte à gants ②.
- ▶ **Fermeture** : relevez le couvercle de la boîte à gants ② jusqu'à ce qu'il se verrouille.

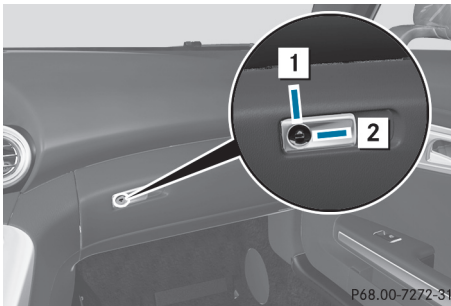

Vous pouvez déverrouiller et verrouiller la boîte à gants avec la clé de secours.

- ▶ **Verrouillage** : introduisez la clé de secours dans la serrure, puis tournez-la en position ②.
- ▶ **Déverrouillage** : introduisez la clé de secours dans la serrure, puis tournez-la en position ①.

### Bac de rangement devant l'accoudoir



- ▶ **Ouverture** : poussez le cache ① vers l'avant.

### Bac de rangement sous l'accoudoir

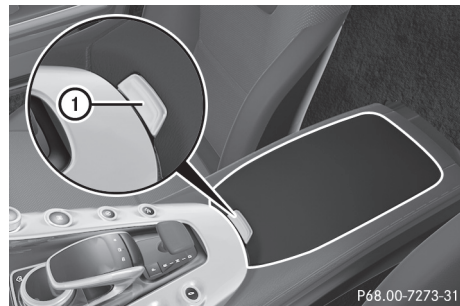

- ▶ **Ouverture** : appuyez sur la touche ①. Le bac de rangement s'ouvre vers l'arrière.

En fonction de l'équipement du véhicule, le bac de rangement peut contenir

- un kit de raccordement multimédia équipé d'une fente SD et de 2 prises USB, par exemple pour iPod®, iPhone® ou lecteurs MP3 (voir la notice d'utilisation numérique)

Le contacteur d'allumage servant à démarrer le moteur avec la clé se trouve dans le bac de rangement (▷ page 116).



### Possibilités de rangement supplémentaires

En fonction de l'équipement du véhicule, les possibilités de rangement supplémentaires suivantes sont disponibles :

- Bacs de rangement ouverts dans les portes
- Filet de rangement au niveau du plancher côté passager
- Un filet situé sur la paroi derrière le siège du conducteur constitue un compartiment de rangement pour de petits objets tels que le gilet de sécurité, par exemple.

**i** Les gilets de sécurité peuvent être rangés dans les vide-poches.

Respectez les consignes de sécurité relatives aux bacs de rangement (> page 236).

### Couvre-bagages

#### Consignes de sécurité importantes

##### **⚠ ATTENTION**

Le couvre-bagages n'est pas conçu pour retenir ou arrimer à lui seul les objets lourds, les bagages et les charges lourdes. Si le chargement n'est pas arrimé, il risque de vous heurter en cas de changement brusque de direction, de freinage ou d'accident. Il y a risque de blessure, voire danger de mort.

Rangez toujours les objets de manière à ce qu'ils ne puissent pas être projetés. Arrimez les objets, les bagages ou le chargement, même en cas d'utilisation du couvre-bagages, afin d'éviter qu'ils ne glissent ou ne se renversent (en les arrimant, par exemple).

Le couvre-bagages sert à cacher les objets transportés dans le compartiment de chargement du véhicule.

### Accrochage et décrochage du couvre-bagages

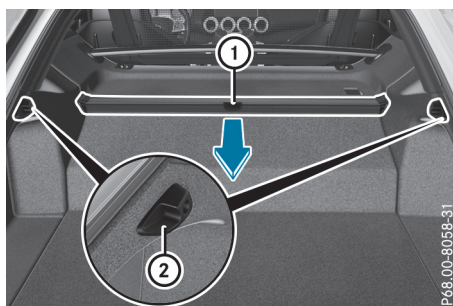

► **Accrochage** : tirez le couvre-bagages vers l'arrière par la poignée ① et accrochez-le aux fixations ② droite et gauche.

► **Décrochage** : décrochez le couvre-bagages des fixations ② et ramenez-le vers l'avant en le guidant avec la poignée ① au-dessus des fixations ② jusqu'à ce qu'il soit complètement enroulé.

### Filet de protection

#### Consignes de sécurité importantes

##### **⚠ ATTENTION**

Le filet de protection n'est pas conçu pour retenir ou arrimer à lui seul les objets lourds, les bagages et les charges lourdes. En cas de changement brusque de direction, de freinage ou d'accident, vous risquez d'être heurté par la charge si celle-ci n'est pas arrimée. Il y a risque de blessure, voire danger de mort.

Rangez toujours les objets de manière à ce qu'ils ne puissent pas être projetés. Arrimez les objets, les bagages ou le chargement, même en cas d'utilisation du filet de protection, afin d'éviter qu'ils ne glissent ou ne se renversent (en les arrimant, par exemple).

Il est important d'utiliser un filet de protection lorsque vous chargez le véhicule avec des petits objets qui dépassent le bord supérieur des dossiers. Pour des raisons de sécurité, utilisez toujours un filet de protection pour le transport de charges.



Sortez le filet de protection de la pochette fournie qui se trouve dans le compartiment de chargement.

- ▶ Déroulez et déployez le filet de protection.

### Accrochage et tension du filet de protection

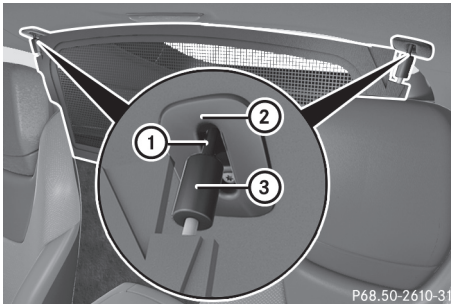

- ▶ **Accrochage et tension :** avancez les sièges au maximum.
- ▶ Depuis l'habitacle, mettez les crochets ① en place dans les fixations supérieures ② et tournez-les de 90°. Le crochet supérieur ③ tend automatiquement le filet de protection.

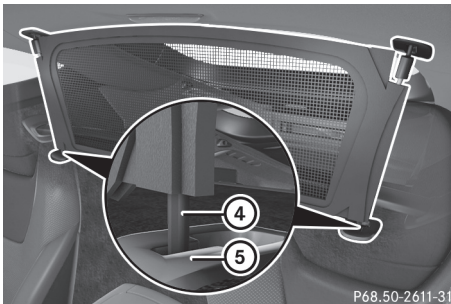

- ▶ Accrochez les crochets ④ dans les fixations inférieures ⑤.
- ▶ Contrôlez la tension du filet de protection après quelques kilomètres.
- ▶ **Détente et dépose :** ramenez les crochets ① dans leur position initiale en les tournant de 90°, puis décrochez-les des fixations supérieures ②.

- ▶ Décrochez les crochets ④ des fixations inférieures ⑤.

- ▶ **Rangement :** pliez le filet de protection, enroulez-le et rangez-le dans la pochette fournie.

### Autres

#### Porte-gobelets

#### Consignes de sécurité importantes

##### ⚠ ATTENTION

Si vous rangez des objets de manière inappropriée dans le compartiment passagers, ceux-ci risquent de glisser ou d'être projetés et ainsi de heurter les occupants du véhicule. Par ailleurs, en cas d'accident, les porte-gobelets, bacs ouverts et réceptacles de téléphone ne peuvent pas retenir dans tous les cas les objets qu'ils contiennent. Il y a risque de blessure, en particulier lors d'un freinage ou d'un changement brusque de direction.

- Rangez toujours les objets de manière à ce que, dans ces situations ou dans des situations similaires, ils ne puissent pas être projetés.
- Assurez-vous toujours qu'aucun objet ne dépasse des bacs de rangement, des filets à bagages ou des filets de rangement.
- Fermez les bacs de rangement verrouillables avant de prendre la route.
- Rangez et arrimez toujours les objets lourds, durs, pointus, tranchants, fragiles ou volumineux dans le compartiment de chargement.

- ❗ N'utilisez que des récipients adaptés aux porte-gobelets et qui peuvent être fermés. Sinon, les boissons pourraient déborder.

### Porte-gobelets dans la console centrale

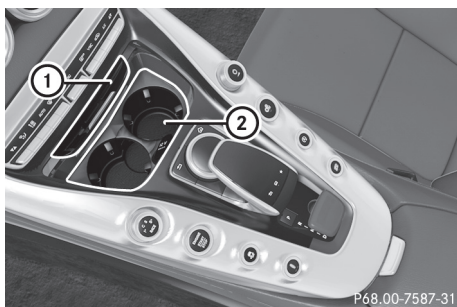

- **Ouverture :** poussez le cache ① vers l'avant jusqu'à ce qu'il s'enclenche.

L'insert de séparation qui se trouve dans le porte-gobelets peut être enlevé, par exemple pour introduire des canettes de petite taille.

- **Dépose :** tirez l'insert de séparation vers le haut et enlevez-le.

- **Pose :** remettez l'insert de séparation en place et appuyez dessus jusqu'à ce qu'il soit verrouillé.

Vous pouvez enlever le fond en caoutchouc du porte-gobelets ② pour le nettoyer. Nettoyez-le uniquement à l'eau claire tiède.

### Pare-soleil

#### Consignes de sécurité importantes

##### ⚠ ATTENTION

Si le cache du miroir de courtoisie est relevé pendant la marche, la lumière incidente risque de vous éblouir. Il y a risque d'accident.

Pendant la marche, le cache du miroir de courtoisie doit toujours rester abaissé.

### Pare-soleil (version 1)

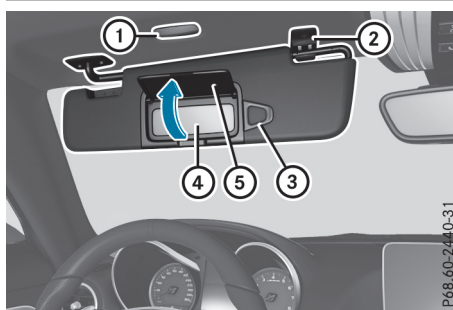

- ① Eclairage du miroir de courtoisie
- ② Support
- ③ Clip porte-tickets, par exemple pour ticket de stationnement
- ④ Miroir de courtoisie
- ⑤ Cache du miroir de courtoisie

### Pare-soleil (version 2)

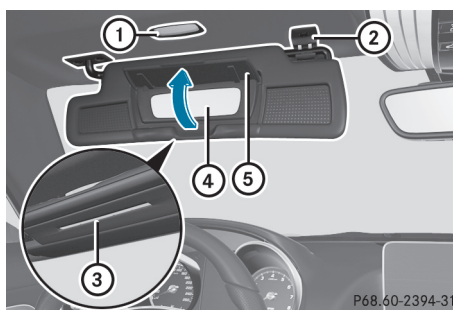

- ① Eclairage du miroir de courtoisie
- ② Support
- ③ Languette porte-tickets, par exemple pour ticket de stationnement
- ④ Miroir de courtoisie
- ⑤ Cache du miroir de courtoisie

### Miroir de courtoisie dans le pare-soleil

L'éclairage du miroir de courtoisie ① s'allume uniquement si le pare-soleil est accroché au support ② et si le cache du miroir de courtoisie ⑤ est relevé.

### Déplacement du pare-soleil (pare-soleil version 1 uniquement)

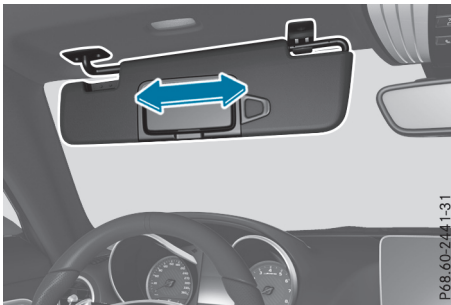

P68.60-2441-31

- ▶ Abaissez le pare-soleil.
- ▶ Faites coulisser le pare-soleil horizontalement si nécessaire.

### Eblouissement latéral

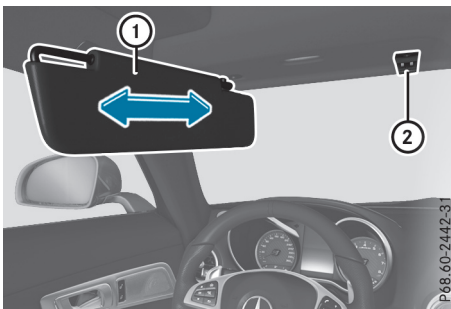

P68.60-2442-31

- ▶ Abaissez le pare-soleil ①.
- ▶ Décrochez le pare-soleil ① du support ②.
- ▶ Basculez le pare-soleil ① sur le côté.
- ▶ Faites coulisser le pare-soleil ① horizontalement si nécessaire.

### Cendrier

**!** Le bac de rangement situé sous le cendrier n'est pas résistant à la chaleur. Avant de déposer des cigarettes incandescentes, assurez-vous que le cendrier est complètement verrouillé. Sinon, vous risquez d'endommager le bac de rangement.

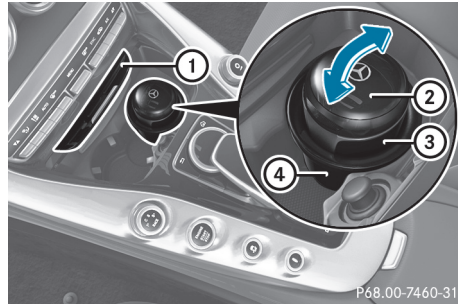

P68.00-7460-31

Vous pouvez mettre le support ④ en place dans le porte-gobelets droit ou gauche.

- ▶ Poussez le cache ① vers l'avant jusqu'à ce qu'il s'enclenche.
- ▶ **Ouverture** : soulevez le couvercle ②.
- ▶ **Fermeture** : rabattez le couvercle ②.
- ▶ **Extraction** : retirez le cendrier ③ du support ④ en le tirant vers le haut.
- ▶ **Mise en place** : placez le cendrier ③ dans le support ④.

Pour pouvoir utiliser intégralement le porte-gobelets, retirez le support ④ du porte-gobelets. Rangez le support ④ et le cendrier ③ dans un endroit approprié. Respectez les directives de chargement (▷ page 236).

### Allume-cigare

#### ⚠ ATTENTION

Si vous touchez la résistance chauffante ou la douille de l'allume-cigare lorsqu'elles sont très chaudes, vous risquez de vous brûler.

En outre, des matières inflammables peuvent s'enflammer si

- l'allume-cigare tombe dessus alors qu'il est brûlant
- des enfants mettent l'allume-cigare en contact avec des objets alors qu'il est brûlant, par exemple

Il y a risque d'incendie et de blessure.

Saisissez l'allume-cigare uniquement par le bouton. Assurez-vous toujours que l'allume-cigare est hors de portée des enfants. Ne laissez jamais des enfants sans surveillance à l'intérieur du véhicule.

Prêtez avant tout attention aux conditions de circulation. Utilisez l'allume-cigare uniquement lorsque les conditions de circulation le permettent.

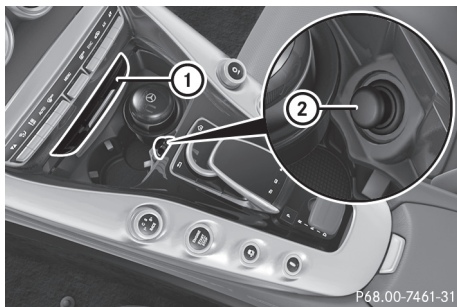

- ▶ Réglez la touche de démarrage et d'arrêt sur la position **2** (▷ page 116).
- ▶ **Ouverture** : poussez le cache **1** vers l'avant jusqu'à ce qu'il s'enclenche.
- ▶ Enfoncez l'allume-cigare **2**. L'allume-cigare **2** ressort automatiquement dès que la spirale est incandescente.
- ▶ **Fermeture** : appuyez brièvement sur l'avant du cache **1**.

### Prises 12 V

#### Remarques générales

- ▶ Réglez la touche de démarrage et d'arrêt sur la position **1** (▷ page 116).

Vous pouvez utiliser les prises pour alimenter des accessoires dont la puissance respective n'est pas supérieure à 180 W (15 A). Par accessoires, on entend par exemple les chargeurs pour téléphones portables.

La batterie peut se décharger lorsque le moteur est arrêté et que les prises sont très longtemps utilisées.

Un circuit de coupure de secours veille à ce que la tension de bord ne tombe pas en dessous d'une certaine valeur. Lorsque la tension de bord est trop faible, l'alimentation des prises est coupée automatiquement. Cela permet à la batterie de fournir le courant nécessaire au démarrage du moteur.

#### Prise dans le compartiment de chargement

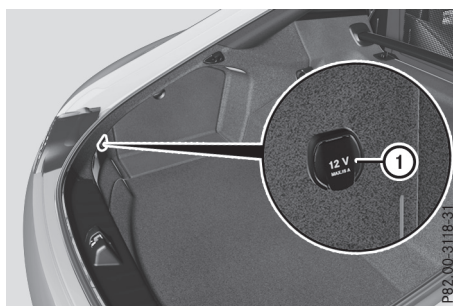

- ▶ Relevez le couvercle de la prise **1**.

### mbrace

#### Remarques générales

Le système mbrace est uniquement disponible pour les Etats-Unis.

Pour pouvoir activer le service mbrace, vous devez disposer d'un abonnement. Assurez-vous que le système est activé et opérationnel. Pour vous connecter, appuyez sur la touche d'appel d'information . Si l'une des étapes citées n'est pas exécutée, il est possible que le système ne puisse pas être activé.

En cas de questions relatives à l'activation, veuillez contacter les services d'assistance téléphonique suivants :

Customer Assistance Center de Mercedes-Benz au numéro 1-800-FOR-MERCEDES (1-800-367-6372) ou 1-866-990-9007

Peu après votre inscription au système mbrace, vous recevrez un nom d'utilisateur et un mot de passe par courrier postal. Vous pouvez utiliser ce mot de passe pour accéder à l'espace mbrace sur le site <http://www.mbusa.com> et vous connecter sous « Owners Online ».

Le système est disponible lorsque

- il a été activé et qu'il est opérationnel
- le réseau de téléphonie mobile correspondant est disponible pour transmettre les informations au Centre d'Appels Clients
- un abonnement correspondant a été souscrit

La détermination de la position géographique du véhicule sur une carte est uniquement possible lorsque

- les signaux GPS sont reçus
- la position du véhicule peut être transmise au Centre d'Appels Clients

### Système mbrace

Pour régler le volume sonore pendant un appel, procédez comme suit :

- ▶ Appuyez sur la touche ou la touche du volant multifonction.

ou

- ▶ Utilisez la molette de réglage du volume sonore du système multimédia.

Le système propose différents services, tels que

- l'appel d'urgence automatique et manuel
- l'appel de dépannage
- l'appel d'information

Vous trouverez de plus amples informations ainsi qu'une description de toutes les fonctionnalités disponibles sur le site <http://www.mbusa.com>, sous « Owners Online ».

### Autodiagnostic du système

Une fois le contact mis, le système procède à un autodiagnostic.

Un dysfonctionnement a été détecté si l'une des conditions suivantes est remplie :

- Le voyant incorporé à la touche SOS ne s'allume pas pendant l'autodiagnostic du système.
- Le voyant incorporé à la touche d'appel de dépannage ne s'allume pas pendant l'autodiagnostic du système.
- Le voyant incorporé à la touche d'appel d'information ne s'allume pas pendant l'autodiagnostic du système.
- Le voyant incorporé à une ou plusieurs des touches suivantes reste allumé en rouge après l'autodiagnostic du système :
  - Touche SOS
  - Touche d'appel de dépannage
  - Touche d'appel d'information
- Le message **ne fonctionne pas** ou **SERVICE NON ACTIVÉ** apparaît sur le visuel multifonction après l'autodiagnostic du système.

Si un défaut est signalé comme décrit ci-dessus, il est possible que le système ne fonctionne pas comme prévu. En cas d'urgence, essayez toujours d'obtenir de l'aide d'une autre manière.

Faites contrôler le système par le point de service Mercedes-Benz le plus proche ou contactez les services d'assistance téléphonique suivants :

Customer Assistance Center de Mercedes-Benz au numéro 1-800-FOR-MERCEdes (1-800-367-6372) ou 1-866-990-9007

### Appel d'urgence

#### Consignes de sécurité importantes

##### ATTENTION

Même si, en cas d'urgence, vous appuyez sur la touche SOS, il peut être dangereux de rester dans le véhicule lorsque

- de la fumée se dégage à l'intérieur ou à l'extérieur du véhicule, en raison d'un incendie ou à la suite d'un accident, par exemple
- le véhicule se trouve à un endroit dangereux de la route
- le véhicule ne peut pas être vu par les autres usagers ou qu'il est peu visible, en particulier dans l'obscurité ou lorsque les conditions de visibilité sont mauvaises

Il y a risque d'accident et de blessure.

Dans ces situations ou dans des situations similaires, quittez immédiatement le véhicule, si vous pouvez le faire sans danger. Mettez-vous ainsi que les autres occupants du véhicule en sécurité. Dans ce cas ou dans des cas similaires, signalez, si nécessaire, la présence de votre véhicule conformément aux législations nationales, à l'aide du triangle de présignalisation, par exemple.

#### Remarques générales

Tenez compte des remarques relatives à l'activation du système (▷ page 242).

L'appel d'urgence est automatiquement lancé lorsqu'un airbag ou un rétracteur de ceinture se déclenche. Vous ne pouvez pas vous-même mettre fin à un appel d'urgence lancé automatiquement.



Un appel d'urgence peut également être lancé manuellement.

Dès que l'appel d'urgence a été lancé, le voyant incorporé à la touche SOS clignote. Le message **Appel en cours** apparaît sur le visuel multifonction.

Le son de la source audio est coupé.

Lorsqu'une connexion a été établie, le message **Liaison établie** apparaît sur le visuel multifonction.

Toutes les informations importantes sur l'accident sont transmises, par exemple

- la position actuelle du véhicule (déterminée par le système GPS)
- le numéro d'identification du véhicule
- des détails sur la gravité de l'accident

Peu après le lancement de l'appel d'urgence, une liaison téléphonique est automatiquement établie entre le Customer Assistance Center et les occupants du véhicule.

- Si les occupants du véhicule sont en mesure de parler, le Customer Assistance Center de Mercedes-Benz tente d'obtenir des informations plus détaillées sur la situation.
- Si aucun occupant ne répond, une ambulance est immédiatement envoyée sur les lieux.
- Lorsque le réseau de téléphonie mobile concerné n'est pas disponible, aucun appel d'urgence ne peut être lancé.

Le voyant incorporé à la touche SOS clignote en permanence.

Aucune liaison téléphonique ne peut être établie avec le Customer Assistance Center de Mercedes-Benz.

Vous devez confirmer le message **Echec de l'appel** qui apparaît alors sur le visuel multifonction.

Dans ce cas, essayez toujours d'obtenir de l'aide d'une autre manière.

## Lancement d'un appel d'urgence

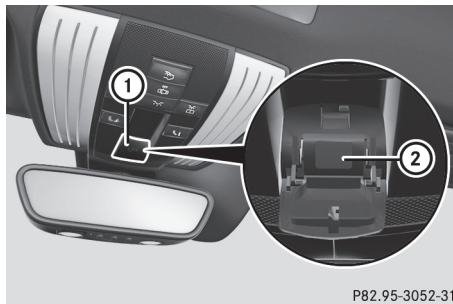

P82.95-3052-31

- **Lancement manuel d'un appel d'urgence :** appuyez brièvement sur le cache ① pour l'ouvrir.
- Maintenez la touche SOS ② enfoncée pendant au moins 1 seconde. Le voyant incorporé à la touche SOS ② clignote jusqu'à la fin de l'appel d'urgence.
- Attendez que la liaison téléphonique soit établie avec le Customer Assistance Center de Mercedes-Benz.
- Une fois l'appel d'urgence terminé, refermez le cache ①.

Si le réseau de téléphonie mobile n'est pas disponible, mbrace ne peut pas lancer l'appel d'urgence. Si vous quittez le véhicule immédiatement après avoir appuyé sur la touche SOS ②, vous ne pouvez savoir si mbrace a pu lancer l'appel d'urgence. Dans ce cas, essayez toujours d'obtenir de l'aide d'une autre manière.

## Touche d'appel de dépannage



P82.95-3053-31

- **Appel :** appuyez sur la touche d'appel de dépannage ①. Un appel vers le Customer Assistance Center de Mercedes-Benz est lancé.

Le voyant incorporé à la touche d'appel de dépannage ① clignote pendant la durée de l'appel. Le message **Appel en cours** apparaît sur le visuel multifonction. Le son de la source audio est coupé.

Lorsqu'une connexion a pu être établie, le message **Liaison établie** apparaît sur le visuel multifonction.

En fonction du réseau de téléphonie mobile disponible et de la réception GPS, le système transmet certaines données au Customer Assistance Center de Mercedes-Benz, par exemple

- la position actuelle du véhicule
- le numéro d'identification du véhicule

Le visuel du système multimédia indique qu'un appel est en cours. Pendant l'appel, vous pouvez, par exemple, passer au menu Navigation en appuyant sur la touche NAVI du système multimédia.

Dans ce cas, les messages vocaux ne sont pas disponibles.

Une liaison téléphonique est établie entre le Customer Assistance Center de Mercedes-Benz et les occupants du véhicule.

Le diagnostic à distance permet au Customer Assistance Center de Mercedes-Benz de déterminer la nature de votre problème (▷ page 248).

Le Customer Assistance Center de Mercedes-Benz envoie sur place un technicien Mercedes-Benz qualifié ou il organise le transport de votre véhicule jusqu'au point de service Mercedes-Benz le plus proche.

Les prestations de service telles que les travaux de réparation et/ou le remorquage peuvent engendrer des frais.

Vous trouverez de plus amples informations dans le manuel spécifique mbrace.

Le système n'a pas pu lancer l'appel de dépannage lorsque

- le voyant intégré à la touche d'appel de dépannage ① clignote en permanence
- aucune liaison téléphonique n'a pu être établie avec le Customer Assistance Center de Mercedes-Benz

Cela peut notamment être le cas lorsque le réseau de téléphonie mobile concerné n'est pas disponible.

Le message **Echec de l'appel** apparaît sur le visuel multifonction.

► **Fin de communication** : appuyez sur la touche  du volant multifonction.

ou

► Appuyez sur la touche correspondante de fin de communication du système multimédia.

### Touche d'appel d'information



► **Appel** : appuyez sur la touche d'appel d'information ①.

Un appel vers le Customer Assistance Center de Mercedes-Benz est lancé.

Le voyant intégré à la touche d'appel d'information ① clignote pendant l'établissement de la liaison. Le message **Appel en cours** apparaît sur le visuel multifonction. Le son de la source audio est coupé.

Lorsqu'une connexion a pu être établie, le message **Liaison établie** apparaît sur le visuel multifonction.

En fonction du réseau de téléphonie mobile disponible et de la réception GPS, le système transmet certaines données au Customer Assistance Center de Mercedes-Benz, par exemple

- la position actuelle du véhicule
- le numéro d'identification du véhicule

Le visuel du système multimédia indique qu'un appel est en cours. Pendant l'appel, vous pouvez, par exemple, passer au menu Navigation en appuyant sur la touche NAVI de COMAND Online.

Dans ce cas, les messages vocaux ne sont pas disponibles.

Une liaison téléphonique est établie entre le Customer Assistance Center de Mercedes-Benz et les occupants du véhicule.

Vous pouvez obtenir des informations sur l'utilisation de votre véhicule, le point de service Mercedes-Benz le plus proche ou les autres produits et services proposés par Mercedes-Benz.



Vous trouverez de plus amples informations sur le système mbrace sur le site

<http://www.mbusa.com>, sous « Owners Online ».

Le système n'a pas pu lancer l'appel d'information lorsque

- le voyant intégré à la touche d'appel d'information  clignote en permanence
- aucune liaison téléphonique n'a pu être établie avec le Customer Assistance Center de Mercedes-Benz

Cela peut notamment être le cas lorsque le réseau de téléphonie mobile concerné n'est pas disponible.

Le message **Echec de l'appel** apparaît sur le visuel multifonction.

► **Fin de communication** : appuyez sur la touche  du volant multifonction.

ou

► Appuyez sur la touche correspondante de fin de communication du système multimédia.

### Priorité des appels

Un appel d'urgence peut être lancé même lorsqu'un appel de service (appel de dépannage ou appel d'information, par exemple) est en cours. Dans ce cas, l'appel d'urgence a le plus haut niveau de priorité, c'est-à-dire qu'il a priorité sur tous les autres appels en cours.

Le voyant incorporé à la touche correspondante clignote jusqu'à la fin de l'appel.

Seul le Customer Assistance Center de Mercedes-Benz peut mettre fin à un appel d'urgence.

Il est possible de mettre fin à tous les autres appels en appuyant sur

- la touche  du volant multifonction
- la touche correspondante de fin de communication du système multimédia

Le son de la source audio est coupé lorsqu'un appel a été lancé.

Le téléphone portable n'est plus relié au système multimédia.

Si vous souhaitez cependant utiliser votre téléphone portable, faites-le uniquement lorsque le véhicule est à l'arrêt et dans un endroit sûr.

## Téléchargement de points de destination dans le système COMAND

### Téléchargement de points de destination

Le téléchargement de points de destination vous permet d'accéder à une banque de données comportant plus de 15 millions de POI (Points of Interest)/destinations importantes. Vous pouvez télécharger ces données dans le système de navigation de votre véhicule. Lorsque vous connaissez la destination, vous pouvez télécharger l'adresse. Vous pouvez également obtenir la position de POI (Points of Interest)/destinations importantes dans les environs.

Vous pouvez également télécharger des itinéraires comportant jusqu'à 4 points de passage.

Le système vous demande de confirmer le guidage vers l'adresse entrée.

► Tournez le sélecteur  ou poussez-le  pour sélectionner **Oui**, puis confirmez .

Le système calcule l'itinéraire, puis démarre le guidage vers l'adresse entrée.

Si vous sélectionnez **Non**, l'adresse peut être enregistrée dans le carnet d'adresses.

La fonction de téléchargement de points de destination est disponible

- lorsque votre véhicule est équipé d'un système de navigation
- lorsque le réseau de téléphonie mobile est disponible et que la transmission des données est possible

### Route Assistance

Ce service fait partie du Pack mbrace PLUS et ne peut être souscrit séparément.

Vous pouvez utiliser la fonction Route Assistance même si votre véhicule n'est pas équipé d'un système de navigation.

Ce service vous procure une aide à la navigation professionnelle et fiable fonctionnant sans que vous ayez à quitter votre véhicule.

Le conseiller clientèle détermine un itinéraire adapté sur la base de la position actuelle du véhicule et de la destination souhaitée. Ensuite, il vous guide en direct à travers les différentes sections d'itinéraire.

## Search and Send (Recherche et Envoi)

### Remarques générales

Pour que vous puissiez utiliser le service « Search & Send », votre véhicule doit être équipé du système mbrace et d'un système de navigation. Vous devez en outre posséder un abonnement aux services mbrace.

« Search & Send » est un service qui facilite la saisie de la destination. Vous avez ainsi la possibilité, via mbrace, de transmettre directement une adresse de destination au système de navigation de votre véhicule par l'intermédiaire du site Google Maps®.

### Détermination et envoi d'une adresse de destination

- ▶ Rendez-vous sur le site <http://maps.google.com> et entrez une adresse de destination dans le champ de saisie.
- ▶ **Envoi de l'adresse de destination à l'adresse e-mail de votre compte mbrace :** cliquez sur le bouton approprié sur la page Web.  
Exemple :  
Lorsque vous sélectionnez « Envoyer au véhicule », puis « Mercedes-Benz », l'adresse de destination est envoyée à votre véhicule.
- ▶ Lorsque la boîte de dialogue « Envoyer » apparaît :  
Entrez l'adresse e-mail que vous avez indiquée lors de l'activation de votre compte mbrace dans le champ correspondant.
- ▶ Cliquez sur « Envoyer ».

Vous trouverez sur la page Web des informations relatives à certains ordres, tels que l'entrée ou l'envoi d'adresses.

### Affichage de l'adresse de destination envoyée

- ▶ Tournez la clé en position **2** dans le contacteur d'allumage (▷ page 116).  
L'adresse de destination envoyée est chargée dans le système de navigation du véhicule.  
Un message vous demandant si le guidage doit être lancé apparaît sur le visuel.
- ▶ Tournez le sélecteur **📍** ou poussez-le **←📍→** pour sélectionner **Oui**, puis confirmez **📍**.  
Le système calcule l'itinéraire, puis démarre le guidage vers l'adresse entrée.

Si vous sélectionnez **Non**, l'adresse peut être enregistrée dans le carnet d'adresses.

Si vous avez envoyé plusieurs adresses de destination, vous devez les confirmer une à une.

Les adresses de destination sont chargées dans l'ordre dans lequel elles ont été envoyées.

Si vous avez plusieurs véhicules Mercedes-Benz équipés du système mbrace et plusieurs comptes mbrace actifs, la règle suivante s'applique :

Si plusieurs véhicules sont enregistrés sous la même adresse e-mail, les destinations sont envoyées à tous les véhicules en parallèle.

### Ouverture à distance du véhicule

Vous pouvez utiliser l'ouverture à distance du véhicule si vous avez fermé votre véhicule par inadvertance et que vous ne disposez pas d'une clé de rechange.

Le véhicule peut alors être ouvert par le Customer Assistance Center de Mercedes-Benz.

Le véhicule peut être ouvert à distance instantanément dans les 4 jours qui suivent la coupure du contact. Passé ce délai, l'ouverture à distance peut être retardée de 15 à 60 minutes. Au bout de 30 jours, le véhicule ne peut plus être ouvert à distance.

L'ouverture à distance du véhicule est réalisable lorsque le réseau de téléphonie mobile correspondant est disponible et qu'une connexion de données est possible.

- ▶ Contactez les services d'assistance téléphonique suivants :  
Customer Assistance Center de Mercedes-Benz au numéro 1-800-FOR-MERCEdes (1-800-367-6372) ou 1-866-990-9007  
Vous devez alors indiquer votre mot de passe.
- ▶ Retournez à votre véhicule au moment convenu avec le Customer Assistance Center de Mercedes-Benz.

Il est également possible d'ouvrir le véhicule

- via Internet (espace « Owners Online »)
- par l'intermédiaire des applications téléphoniques (pour iPhone®, Android™, par exemple)

Vous avez besoin pour cela de votre numéro d'identification et de votre mot de passe.

### Fermeture à distance du véhicule

Vous pouvez utiliser la fermeture à distance du véhicule si vous avez oublié de verrouiller votre véhicule et que vous n'êtes plus à proximité.

Le véhicule peut alors être verrouillé par le Customer Assistance Center de Mercedes-Benz.

Le véhicule peut être fermé à distance instantanément dans les 4 jours qui suivent la coupure du contact. Passé ce délai, la fermeture à distance peut être retardée de 15 à 60 minutes. Au bout de 30 jours, le véhicule ne peut plus être fermé à distance.

La fermeture à distance du véhicule est réalisable lorsque le réseau de téléphonie mobile correspondant est disponible et qu'une connexion de données est possible.

- Contactez les services d'assistance téléphonique suivants :

Customer Assistance Center de Mercedes-Benz au numéro 1-800-FOR-MERCEdes (1-800-367-6372) ou 1-866-990-9007

Vous devez alors indiquer votre mot de passe.

Lorsque vous trouvez à nouveau à bord de votre véhicule et que vous mettez le contact, le message **Portes verrouillées à distance** apparaît sur le visuel multifonction.

Il est également possible de fermer le véhicule

- via Internet (espace « Owners Online »)
- par l'intermédiaire des applications téléphoniques (pour iPhone®, Android™, par exemple)

Vous avez besoin pour cela de votre numéro d'identification et de votre mot de passe.

### Service de localisation d'un véhicule volé

Si votre véhicule a été volé :

- Prévenez la police.  
La police établit un procès-verbal de votre déclaration affecté d'un numéro.
- Transmettez ce numéro avec votre code PIN au Customer Assistance Center de Mercedes-Benz.

Le Customer Assistance Center de Mercedes-Benz tente alors de localiser le système. Si le véhicule a pu être localisé, le Customer Assistance Center de Mercedes-Benz vous contacte ainsi que les forces de l'ordre locales.

L'endroit où se trouve votre véhicule n'est toutefois transmis qu'aux forces de l'ordre.

Si l'alarme antivol et antieffraction est active pendant plus de 30 secondes, le système mbrace contacte automatiquement le Customer Assistance Center de Mercedes-Benz.

### Diagnostic à distance

Le diagnostic à distance permet au Customer Assistance Center de vous apporter une aide plus efficace en cas de problèmes. Pendant la communication en cours, certaines données du véhicule sont transmises sur demande au Customer Assistance Center.

Le conseiller clientèle est alors en mesure, sur la base des données reçues, de décider de l'aide nécessaire. Il peut, par exemple, vous guider jusqu'au point de service Mercedes-Benz le plus proche ou appeler un service de dépannage.

Si, pendant un appel d'information ou une communication avec un représentant du programme Roadside Assistance, il s'avère nécessaire d'avoir accès aux données du véhicule, le Customer Assistance Center initie la transmission.

Le message **Assist. dépannage Liaison établie** apparaît sur le visuel. S'il est possible de lancer le diagnostic à distance, le message **Demande de diagnostic du véhicule reçue. Lancer le diagnostic?** apparaît sur le visuel.

- Appuyez sur **Oui** pour confirmer le message.
- Si le message **Diagnostic du véhicule. Mettez le contact.** apparaît : tournez la clé en position **2** dans le contacteur d'allumage (▷ page 116).
- Si le message **Suivez les instructions téléphoniques. Garez votre véhicule à l'écart de la circulation et immobilisez-le.** apparaît : suivez les instructions du conseiller clientèle.  
L'affichage disparaît du visuel.  
Le contrôle de l'état du véhicule commence. Pendant le processus, le message **Diagnostic du véhicule activé** est affiché.  
Si vous sélectionnez **Annuler**, le processus de diagnostic à distance est complètement interrompu.

Une fois le contrôle terminé, le message **Transmission des données de diagnostic du véhicule... (la communication peut être interrompue)** apparaît. Les données du véhicule peuvent être transmises.

- ▶ Appuyez sur **OK** pour confirmer le message. La liaison téléphonique avec le Customer Assistance Center est coupée.

Le message **Diagnostic du véhicule: transmission des données...** apparaît.

Les données du véhicule sont transmises au Customer Assistance Center.

Selon ce que vous avez convenu avec le conseiller clientèle, la liaison téléphonique peut éventuellement être rétablie une fois la transmission terminée. Le cas échéant, vous pouvez être recontacté ultérieurement, par exemple par e-mail ou par téléphone.

La transmission des données de maintenance au Customer Assistance Center constitue une fonction supplémentaire du diagnostic à distance. Lorsqu'un service de maintenance arrive à échéance, un message de rappel apparaît sur le visuel, ainsi que des informations sur les éventuelles offres promotionnelles de votre atelier.

Ces informations peuvent également être consultées sur le site <http://www.mbusa.com>, sous « Owners Online ».

Informations sur la mémorisation de données dans le véhicule (▷ page 33).

Informations sur le programme Roadside Assistance (▷ page 29).

### Téléchargement d'itinéraires

Le téléchargement d'itinéraires vous permet de transmettre au système de navigation des itinéraires prédéfinis et de les mémoriser.

Un itinéraire peut être créé et envoyé soit par un conseiller clientèle, soit sur le site <http://www.mbusa.com>, sous « Owners Online ».

Chaque itinéraire peut contenir jusqu'à 4 destinations intermédiaires.

Lorsque le système de navigation a reçu un itinéraire, le message **Lancer le guidage? Destination La destination reçue a été enregistrée sous "Dernières destinations"** apparaît sur le visuel du système multimédia.

L'itinéraire est mémorisé.

- ▶ **Lancement du guidage:** sélectionnez **Oui**. Une vue d'ensemble de l'itinéraire apparaît sur le visuel.

Si vous sélectionnez **Non**, l'itinéraire mémorisé peut être affiché ultérieurement via le menu Navigation.

- ▶ Sélectionnez **Lancer**. Le guidage est lancé.

Vous pouvez consulter les itinéraires téléchargés et mémorisés.

### Alerte de dépassement de vitesse

Vous pouvez définir une vitesse limite que le véhicule ne doit pas dépasser.

En cas de dépassement de la vitesse réglée, une notification est envoyée au Customer Assistance Center. Ensuite, le Customer Assistance Center vous transmet cette information.

Vous pouvez déterminer auparavant le moyen de communication utilisé. Vous pouvez recevoir un SMS, un e-mail ou un appel automatique.

Les données que vous recevez contiennent les informations suivantes :

- le lieu où le dépassement de vitesse a été constaté
- l'heure à laquelle le dépassement de vitesse a été constaté
- la vitesse limite qui a été dépassée

### Gardiennage virtuel

Le gardiennage virtuel vous permet de définir des zones dans lesquelles le véhicule ne doit pas pénétrer ou dont il ne doit pas sortir. Le système vous prévient dès que le véhicule franchit les limites d'une zone prédéfinie. Vous pouvez déterminer auparavant le moyen de communication utilisé. Vous pouvez recevoir un SMS, un e-mail ou un appel automatique.

La zone peut être définie en forme de cercle ou de polygone (avec 10 côtés au maximum). Vous pouvez définir jusqu'à 10 zones en même temps. Chaque zone peut faire l'objet de réglages individuels.

Vous pouvez effectuer ces réglages sur le site <http://www.mbusa.com>, sous « Owners Online ».

Vous pouvez également lancer un appel d'information et signaler au conseiller clientèle que vous souhaitez activer le gardiennage virtuel.

Vous pouvez activer par SMS les zones désactivées.

## Déclenchement de l'alarme du véhicule

Cette fonction vous permet de déclencher l'alarme panique du véhicule par SMS. Une alarme retentit et l'éclairage extérieur clignote. En fonction du réglage, l'alarme panique dure 5 ou 10 secondes. Ensuite, l'alarme s'arrête.

## Déflecteur arrière

### Vue d'ensemble

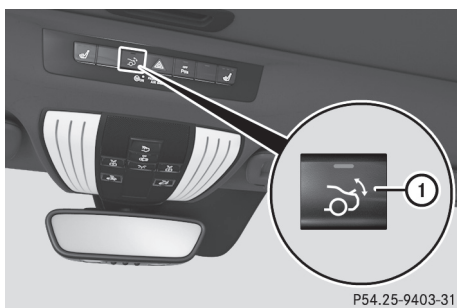

P54.25-9403-31

Le déflecteur arrière améliore la stabilité du véhicule. Il modifie l'aérodynamisme de votre véhicule en fonction des conditions de marche et de la vitesse à laquelle vous roulez.

Utilisez la touche ① uniquement pour rentrer et sortir le déflecteur arrière manuellement afin de le nettoyer.

Vous n'avez pas besoin de la touche ① pour utiliser le déflecteur arrière.

Le déflecteur arrière sort automatiquement lorsque vous roulez à plus de

- 75 mph (120 km/h) dans les programmes de conduite **C**, **S** et **S+**
- 44 mph (70 km/h) dans le programme de conduite **RACE**

La touche ① clignote jusqu'à ce que le déflecteur arrière soit sorti, puis est allumée en rouge.

Le déflecteur arrière rentre automatiquement dès que vous roulez à moins de

- 50 mph (80 km/h) dans les programmes de conduite **C**, **S** et **S+**
- 19 mph (30 km/h) dans le programme de conduite **RACE**

La touche ① clignote jusqu'à ce que le déflecteur arrière soit rentré, puis s'éteint.

## Sortie et rentrée manuelles du déflecteur arrière

### ⚠ ATTENTION

Vous pouvez être coincé lorsque vous rentrez ou sortez le déflecteur arrière manuellement. Il y a risque de blessure.

Veillez à ce que personne ne se trouve dans la zone de déplacement du déflecteur arrière lorsqu'il sort ou qu'il rentre.

Si quelqu'un est coincé lors du processus de rentrée du déflecteur arrière, relâchez immédiatement la touche. Le déflecteur arrière ressort alors.

Lorsque vous quittez le véhicule, prenez toujours la clé avec vous et verrouillez le véhicule. Ne laissez jamais des enfants sans surveillance à l'intérieur du véhicule.

❗ Ne passez pas votre véhicule dans une station de lavage lorsque le déflecteur arrière est sorti. Le déflecteur arrière pourrait être endommagé lors du passage dans la station de lavage.



Ne sortez le déflecteur arrière que pour le nettoyer à la main. Après le nettoyage, rentrez-le.

Vous pouvez rentrer et sortir le déflecteur arrière manuellement pour le nettoyer.

- ▶ Fermez le hayon.
- ▶ Réglez la touche de démarrage et d'arrêt sur la position ② (> page 116).
- ▶ **Sortie** : appuyez sur la touche ①. Le déflecteur arrière sort. La touche ① clignote jusqu'à ce que le déflecteur arrière soit sorti, puis est allumée en rouge.
- ▶ **Rentrée** : appuyez sur la touche ① jusqu'à ce que le déflecteur arrière soit complètement rentré. La touche ① clignote jusqu'à ce que le déflecteur arrière soit rentré, puis s'éteint. Le message **Spoiler arrière en cours de descente** apparaît sur le visuel.

Si vous relâchez la touche ① pendant le processus de rentrée, le déflecteur arrière ressort automatiquement.

## Problèmes relatifs au déflecteur arrière

Problèmes	Causes et conséquences possibles et ► Solutions
Le déflecteur arrière s'immobilise lors de la rentrée manuelle.	Vous avez ouvert le hayon pendant le processus de rentrée manuelle du déflecteur arrière. ► Fermez le hayon. Le déflecteur arrière sort ou continue de rentrer si vous maintenez la touche  appuyée.
Le déflecteur arrière s'immobilise lors de la rentrée ou de la sortie manuelle.	Vous avez coupé le contact. ► Remettez le contact. ► Appuyez sur la touche  . Le déflecteur arrière rentre ou sort.
Vous ne pouvez plus rentrer le déflecteur arrière après un processus de sortie manuelle.	Vous avez ouvert le hayon pendant le processus de sortie manuelle du déflecteur arrière. ► Fermez le hayon.
Le déflecteur arrière ne rentre pas ou ne sort pas automatiquement.	Le déflecteur arrière est bloqué, par exemple parce qu'un objet est coincé entre la carrosserie et le déflecteur arrière. ► Enlevez l'objet.

## Profil aérodynamique actif

### Vue d'ensemble

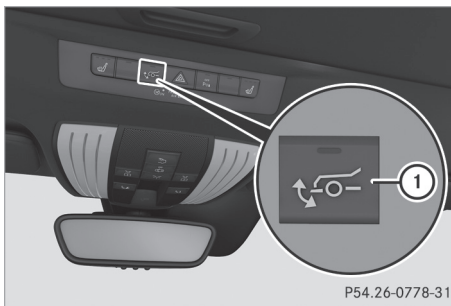

P54.26-0778-31

Le profil aérodynamique actif se trouve au niveau du soubassement à l'avant de la voiture. Il optimise l'aérodynamisme du véhicule en fonction de la vitesse à laquelle vous roulez.

Utilisez la touche ① uniquement pour rentrer et sortir le profil aérodynamique actif manuellement afin de le nettoyer.

Vous n'avez pas besoin de la touche ① pour utiliser le profil aérodynamique actif.

Le profil aérodynamique actif sort automatiquement :

- Lorsque vous roulez à plus de 75 mph (120 km/h) dans les programmes de conduite **C**, **S** et **S+**.
- Lorsque vous roulez à plus de 50 mph (80 km/h) dans le programme de conduite **RACE**.

La touche ① clignote jusqu'à ce que le profil aérodynamique actif soit sorti, puis est allumée en rouge.

Le profil aérodynamique ne rentre de nouveau automatiquement que :

- Lorsque vous roulez à moins de 50 mph (80 km/h) dans les programmes de conduite **C**, **S** et **S+**.
- Lorsque vous roulez à moins de 37 mph (60 km/h) dans le programme de conduite **RACE**.

La touche ① clignote jusqu'à ce que le profil aérodynamique actif soit rentré, puis s'éteint.



## Sortie et rentrée manuelles du profil aérodynamique actif

### ⚠ ATTENTION

Vous pouvez être coincé lorsque vous rentrez manuellement le profil aérodynamique actif. Il y a risque de blessure.

Veillez à ce que personne ne se trouve dans la zone de déplacement du profil aérodynamique actif lorsqu'il rentre. Si quelqu'un est coincé, relâchez immédiatement la touche. Le profil aérodynamique actif ressort alors.

Lorsque vous quittez le véhicule, prenez toujours la clé avec vous et verrouillez le véhicule. Ne laissez jamais des enfants sans surveillance à l'intérieur du véhicule.

❗ Tenez compte du fait que la garde au sol est limitée lorsque le profil aérodynamique actif est sorti.

Vous pouvez rentrer et sortir le profil aérodynamique actif manuellement pour le nettoyer.

► Réglez la touche de démarrage et d'arrêt sur la position [2] (> page 116).

► **Sortie** : appuyez sur la touche ① jusqu'à ce que le profil aérodynamique actif soit complètement sorti.

La touche ① clignote jusqu'à ce que le profil aérodynamique actif soit sorti, puis est allumée en rouge.

Le message **Sortie déflecteurs... Maintenir la touche appuyée** apparaît sur le visuel.

► **Rentrée** : appuyez sur la touche ① jusqu'à ce que le profil aérodynamique actif soit complètement rentré.

La touche ① clignote jusqu'à ce que le profil aérodynamique actif soit rentré, puis s'éteint.

Le message **Rentrée déflecteurs... Maintenir la touche appuyée** apparaît sur le visuel.

Si vous relâchez la touche ① pendant le processus de rentrée, le profil aérodynamique actif s'immobilise. Dès que vous appuyez à nouveau sur la touche, il continue de rentrer.

Si vous relâchez la touche ① pendant le processus de sortie, le profil aérodynamique actif s'immobilise. Dès que vous appuyez à nouveau sur la touche, il continue de sortir.

## Problèmes relatifs au profil aérodynamique actif

Problèmes	Causes et conséquences possibles et ► Solutions
Le profil aérodynamique actif s'immobilise lors de la rentrée ou de la sortie manuelle.	Vous avez coupé le contact. ► Remettez le contact. ► Appuyez sur la touche ①. Le profil aérodynamique actif rentre ou sort.
Le profil aérodynamique actif ne sort pas manuellement.	Le profil aérodynamique actif peut être rentré ou sorti manuellement uniquement lorsque le véhicule est à l'arrêt et que la boîte de vitesses se trouve sur [P]. Le profil aérodynamique actif rentre automatiquement dès que le véhicule se met à rouler.
Le profil aérodynamique actif ne rentre pas ou ne sort pas automatiquement.	Le profil aérodynamique actif est bloqué, par exemple parce qu'un objet est coincé. ► Enlevez l'objet.



## Système de commande de porte de garage

### Remarques générales

Le système de commande de porte de garage HomeLink® intégré au rétroviseur intérieur vous permet de commander jusqu'à 3 systèmes de porte différents.

N'utilisez le système de commande de porte de garage intégré que pour commander les portes de garage qui

- disposent d'une fonction d'arrêt d'urgence et d'inversion du mouvement
- respectent les normes de sécurité américaines actuellement en vigueur

Une fois programmé, le système de commande de porte de garage intégré au rétroviseur intérieur reprend la fonction de la télécommande du système de porte de garage. Pour de plus amples informations, consultez la notice d'utilisation du système de porte de garage.

Lors de la programmation d'un système de commande de porte de garage, garez le véhicule à l'extérieur du garage. Ne laissez pas tourner le moteur pendant la programmation.

Certains systèmes d'entraînement de porte de garage ne sont pas compatibles avec le système de commande de porte de garage intégré. En cas de difficultés pour programmer le système de commande de porte de garage intégré, contactez un point de service Mercedes-Benz agréé.

Vous pouvez également contacter les services d'assistance téléphonique suivants :

- **Etats-Unis** : Customer Assistance Center de Mercedes-Benz au numéro 1-800-FOR-MERCedes
- **Canada** : Customer Service au numéro 1-800-387-0100
- Service d'assistance HomeLink® au 1-800-355-3515 (appel gratuit)

Pour de plus amples informations sur HomeLink® et/ou sur les produits compatibles, consultez également le site Internet <http://www.homelink.com>.

Remarques relatives à la déclaration de conformité : (▷ page 31).

Etats-Unis : FCC ID : CB2HMIHL4

Canada : IC : 279B-HMIHL4

## Consignes de sécurité importantes

### ⚠ ATTENTION

Lorsque vous commandez ou programmez la porte avec la commande d'ouverture de porte de garage intégrée, les personnes qui se trouvent dans la zone de déplacement de la porte risquent d'être coincées ou heurtées. Il y a risque de blessure.

Lorsque vous utilisez la commande d'ouverture de porte de garage intégrée, assurez-vous toujours que personne ne se trouve dans la zone de déplacement de la porte.

### ⚠ DANGER

Les moteurs thermiques dégagent des gaz d'échappement toxiques, tels que du monoxyde de carbone. L'inhalation de ces gaz d'échappement est nocive et entraîne une intoxication. Il y a danger de mort. Par conséquent, ne laissez jamais tourner le moteur dans un local fermé ne disposant pas d'une ventilation suffisante.

## Programmation

### Programmation des touches

Respectez les « Consignes de sécurité importantes » (▷ page 253).

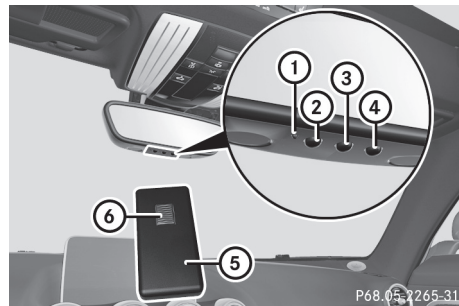

La télécommande ⑤ du système d'entraînement de la porte de garage n'est pas fournie avec le système de commande de porte de garage intégré.

- ▶ Réglez la touche de démarrage et d'arrêt sur la position [2] (▷ page 116).
- ▶ Choisissez une touche entre ② et ④ à affecter à la commande du système d'entraînement de la porte de garage.
- ▶ **Lancement du mode programmation :** appuyez sur une des touches ② à ④ du système de commande de porte de garage intégré et maintenez-la appuyée. Le système de commande de porte de garage est en mode programmation. Le voyant ① s'allume en orange peu de temps après. Lors de la première programmation de la touche ②, ③ ou ④, le voyant ① s'allume immédiatement en orange. Si la touche sélectionnée avait déjà été programmée auparavant, le voyant ① ne s'allume en orange qu'au bout de 10 secondes.
- ▶ Relâchez la touche ②, ③ ou ④. Le voyant ① clignote en orange.
- ▶ **Initialisation de la télécommande :** dirigez la télécommande ⑤ sur les touches ② à ④ du rétroviseur intérieur en maintenant une distance de 2 à 8 in (5 à 20 cm) entre la télécommande et le rétroviseur.
- ▶ Appuyez sur la touche ⑥ de la télécommande ⑤ jusqu'à ce que le voyant ① devienne vert. Si le voyant ① s'allume en vert, cela signifie que la programmation est terminée. Si le voyant ① clignote en vert, la programmation a réussi. L'étape suivante consiste à synchroniser le code tournant (▷ page 254).
- ▶ Relâchez la touche ⑥ de la télécommande ⑤ du système d'entraînement de la porte de garage. Lorsque le voyant ① s'allume en rouge : recommencez le processus de programmation pour la touche correspondante du rétroviseur intérieur. Modifiez alors la distance entre la télécommande ⑤ et le rétroviseur intérieur. La distance à respecter entre la télécommande ⑤ et le système de commande de porte de garage intégré dépend du type de système d'entraînement de la porte de garage. Il peut être nécessaire d'effectuer plusieurs tentatives. Ce faisant, gardez la même position pendant au moins 25 secondes avant d'en essayer une nouvelle.

### Synchronisation du code tournant

Respectez les « Consignes de sécurité importantes » (▷ page 253).

Si le système de porte de garage travaille avec un code tournant, vous devez également le synchroniser avec le système de commande de porte de garage intégré au rétroviseur intérieur. Pour ce faire, vous avez besoin de la touche de programmation située sur l'unité de commande du système d'entraînement de la porte. Selon le fabricant, la touche de programmation peut se trouver à différents endroits. Elle est généralement située, dans le garage, au plafond, sur l'unité de commande du système d'entraînement de la porte.

Avant d'effectuer les étapes suivantes, consultez la notice d'utilisation du système d'entraînement de la porte de garage, par exemple à la section « Initialisation de télécommandes supplémentaires ».

Votre véhicule doit se trouver à portée du système d'entraînement de la porte de garage ou du portail. Veillez à ce que ni votre véhicule ni aucune personne ni aucun objet ne se trouve dans l'espace de manœuvre de la porte ou du portail.

- ▶ Réglez la touche de démarrage et d'arrêt sur la position [2] (▷ page 116).
- ▶ Descendez du véhicule.
- ▶ Appuyez sur la touche de programmation de l'unité de commande du système d'entraînement de la porte. Vous avez 30 secondes pour lancer l'étape suivante.
- ▶ Prenez place à bord du véhicule.
- ▶ Appuyez plusieurs fois de suite sur la touche ②, ③ ou ④ du système de commande de porte de garage intégré que vous venez de programmer jusqu'à ce que la porte se ferme. La synchronisation du code tournant est terminée.

### Remarques relatives à la programmation de la télécommande

Selon la législation canadienne relative aux fréquences radioélectriques, une « interruption » (momentanée ou définitive) des signaux doit impérativement avoir lieu après quelques secondes d'émission. Par conséquent, il peut arriver que la durée d'émission soit trop courte pour le système de commande de porte de garage intégré. Le signal émis n'est pas détecté

pendant la programmation. Par analogie avec la législation canadienne, certains systèmes américains de porte de garage opèrent aussi une « interruption » dans l'émission des signaux.

Procédez comme suit

- si vous habitez au Canada
- si, indépendamment de votre lieu de résidence, vous rencontrez des difficultés pour programmer le système de commande de porte de garage conformément aux étapes de programmation décrites plus haut
- ▶ Appuyez sur une des touches ② à ④ du système de commande de porte de garage intégré et maintenez-la appuyée.  
Le voyant ① s'allume en orange peu de temps après.
- ▶ Relâchez la touche.  
Le voyant ① clignote en orange.
- ▶ Appuyez sur la touche ⑥ de la télécommande ⑤, maintenez-la appuyée pendant 2 secondes, puis relâchez-la pendant 2 secondes.
- ▶ Appuyez de nouveau sur la touche ⑥ et maintenez-la appuyée pendant 2 secondes.
- ▶ Répétez cette opération sur la touche ⑥ de la télécommande ⑤ jusqu'à ce que le voyant ① devienne vert.  
Si le voyant ① s'allume en vert, cela signifie que la programmation est terminée.  
Si le voyant ① clignote en vert, la programmation a réussi. L'étape suivante consiste à synchroniser le code tournant.
- ▶ Relâchez la touche ⑥ de la télécommande ⑤ du système d'entraînement de la porte de garage.  
Lorsque le voyant ① s'allume en rouge : recommencez le processus de programmation pour la touche correspondante du rétroviseur intérieur. Modifiez alors la distance entre la télécommande ⑤ et le rétroviseur intérieur.  
La distance à respecter entre la télécommande ⑤ et le système de commande de porte de garage intégré dépend du type de système d'entraînement de la porte de garage. Il peut être nécessaire d'effectuer plusieurs tentatives. Ce faisant, gardez la même position pendant au moins 25 secondes avant d'en essayer une nouvelle.

## Problèmes lors de la programmation

Si vous rencontrez des difficultés lors de la programmation du système de commande de porte de garage intégré au rétroviseur intérieur, tenez compte des remarques suivantes :

- Contrôlez la fréquence d'émission de la télécommande ⑤ du système d'entraînement de la porte de garage et vérifiez qu'elle est supportée. La fréquence d'émission est généralement indiquée au dos de la télécommande ⑤ du système d'entraînement de la porte de garage.  
Le système de commande de porte de garage intégré est compatible avec les appareils qui fonctionnent sur une plage de fréquences comprise entre 280 et 433 MHz.
- Remplacez les piles de la télécommande ⑤ du système d'entraînement de la porte de garage. Cela augmente la probabilité que la télécommande ⑤ envoie un signal plus puissant et plus précis au système de commande de porte de garage intégré.
- Lors de la programmation, modifiez de temps en temps la distance et l'angle de la télécommande ⑤ par rapport aux touches ② à ④ que vous programmez. Testez différents angles à une distance de 2 à 8 in (5 à 20 cm) ou le même angle à des distances différentes.
- Si vous disposez d'une autre télécommande ⑤ pour le même système d'entraînement de porte de garage, effectuez de nouveau les étapes de programmation avec cette télécommande ⑤. Avant d'effectuer ces opérations, assurez-vous que des piles neuves se trouvent dans la télécommande ⑤ du système d'entraînement de la porte de garage.
- Tenez compte du fait que certaines télécommandes n'émettent que pendant une durée limitée (le voyant de la télécommande s'éteint). Appuyez de nouveau sur la touche ⑥ de la télécommande ⑤ avant que le laps de temps réservé à l'émission ne soit écoulé.
- Ajustez le câble d'antenne de l'unité de commande de porte de garage. Cela peut contribuer à améliorer la transmission et/ou la réception des signaux.

## Ouverture et fermeture d'une porte de garage

Une fois programmé, le système de commande de porte de garage intégré reprend la fonction de la télécommande du système de porte de

garage. Pour de plus amples informations, consultez la notice d'utilisation du système de porte de garage.

- Réglez la touche de démarrage et d'arrêt sur la position **2** (▷ page 116).

- Appuyez sur l'une des touches **2**, **3** ou **4** qui a été programmée pour commander la porte de garage.

Système de porte de garage à code fixe: le voyant **1** est allumé en vert.

Système de porte de garage à code tournant: le voyant **1** clignote en vert.

L'émetteur fonctionne tant que vous appuyez sur la touche. Le processus d'émission est interrompu au bout de 10 secondes au maximum et le voyant **1** s'allume en orange.

- Appuyez de nouveau sur la touche **2**, **3** ou **4** si nécessaire.

### Effacement de la mémoire

Effacez la mémoire du système de commande de porte de garage intégré avant de revendre le véhicule.

- Réglez la touche de démarrage et d'arrêt sur la position **2** (▷ page 116).

- Appuyez sur les touches **2** et **4** et maintenez-les appuyées.

Le voyant **1** s'allume d'abord en orange, puis en vert.

- Relâchez les touches **2** et **4**.

La mémoire du système de commande de porte de garage intégré au rétroviseur intérieur est effacée.

pédales. N'utilisez pas de tapis de sol non fixés et ne superposez pas plusieurs tapis.

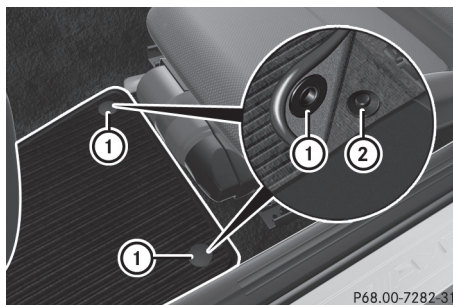

- Reculez le siège du conducteur.
- **Pose**: posez le tapis de sol.
- Enfoncez les boutons-pression **1** sur les ergots **2**.
- **Dépose**: détachez le tapis de sol des ergots **2**.
- Enlevez le tapis.

### Tapis de sol

#### ATTENTION

Les objets éventuellement posés sur le plancher côté conducteur risquent d'entraver la course des pédales ou de bloquer une pédale si celle-ci est enfoncée. Cela compromet la sécurité de fonctionnement et la sécurité routière du véhicule. Il y a risque d'accident.

Rangez tous les objets en lieu sûr dans le véhicule afin d'éviter qu'ils ne se retrouvent sur le plancher côté conducteur. Fixez toujours les tapis de sol conformément aux prescriptions afin de ne pas entraver la course des

## Compartiment moteur

### Capot

#### Consignes de sécurité importantes

##### ATTENTION

Si le capot est déverrouillé, il pourrait s'ouvrir pendant la marche et empêcher toute visibilité. Il y a risque d'accident.

Ne déverrouillez jamais le capot lorsque vous roulez. Avant chaque trajet, assurez-vous que le capot est verrouillé.

##### ATTENTION

Lors de l'ouverture ou de la fermeture du capot, il peut arriver que le capot bascule brusquement jusqu'en butée. Il y a risque de blessure dans la zone de basculement du capot.

Ouvrez et fermez le capot uniquement lorsqu'il n'y a personne dans la zone de basculement.

##### ATTENTION

Si vous ouvrez le capot en cas de surchauffe du moteur ou d'incendie dans le compartiment moteur, vous risquez d'entrer en contact avec des gaz chauds ou autres ingrédients ou lubrifiants qui s'échappent. Il y a risque de blessure.

En cas de surchauffe, laissez le moteur refroidir avant d'ouvrir le capot. En cas d'incendie dans le compartiment moteur, laissez le capot fermé et prévenez les pompiers.

##### ATTENTION

Le compartiment moteur abrite des composants en mouvement. Même lorsque le contact est coupé, certains composants peuvent encore être en mouvement ou redémarrer brusquement, par exemple le ventilateur du radiateur. Il y a risque de blessure.

Si vous devez effectuer des travaux dans le compartiment moteur,

- coupez le contact
- n'introduisez jamais les mains dans la zone de danger des composants en mouvement, par exemple la zone du ventilateur
- enlevez vos bijoux et votre montre-bracelet
- tenez notamment vos vêtements et vos cheveux loin des pièces mobiles

##### ATTENTION

Le système d'allumage et le système d'injection fonctionnent sous haute tension. Vous risquez de recevoir une décharge électrique si vous touchez des composants sous tension. Il y a risque de blessure.

Ne touchez jamais aux composants du système d'allumage ou du système d'injection lorsque le contact est mis.

#### Ouverture du capot

##### ATTENTION

Certains composants à l'intérieur du compartiment moteur peuvent être très chauds, par exemple le moteur, le radiateur et les pièces du système d'échappement. Il y a risque de blessure en cas de travaux dans le compartiment moteur!

Dans la mesure du possible, laissez le moteur refroidir et ne touchez qu'aux composants mentionnés ci-après.

##### ATTENTION

Si les essuie-glaces se mettent en marche alors que le capot est ouvert, vous risquez d'être coincé par la tringlerie des essuie-glaces. Il y a risque de blessure.

Arrêtez toujours les essuie-glaces et coupez le contact avant d'ouvrir le capot.

- ! Assurez-vous que les bras d'essuie-glace ne sont pas basculés vers l'avant. Sinon, vous pouvez endommager les essuie-glaces ou le capot.

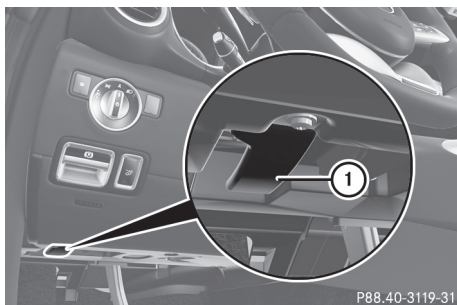

P88.40-3119-31

- ▶ Assurez-vous que les essuie-glaces sont arrêtés.
- ▶ Tirez la poignée de déverrouillage ① du capot. Le capot moteur est déverrouillé.

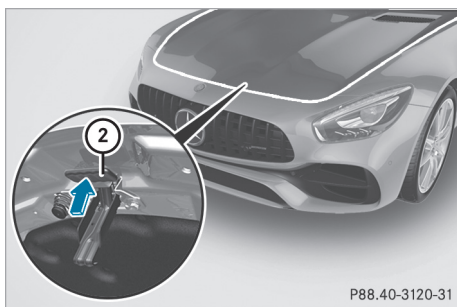

P88.40-3120-31

- ▶ Passez les doigts dans la fente, poussez la poignée ② du verrou de sécurité vers le haut et soulevez le capot. Lorsque vous avez soulevé le capot moteur, celui-ci est automatiquement ouvert et maintenu en position ouverte par les amortisseurs à gaz.

### Fermeture du capot

#### ⚠ ATTENTION

Lors de l'ouverture ou de la fermeture du capot, il peut arriver que le capot bascule brusquement jusqu'en butée. Il y a risque de blessure dans la zone de basculement du capot.

Ouvrez et fermez le capot uniquement lorsqu'il n'y a personne dans la zone de basculement.

- ▶ Abaissez le capot, puis laissez-le retomber avec un peu d'élan d'une hauteur de 8 in (20 cm) environ.
- ▶ Contrôlez que le capot est verrouillé correctement. Si vous pouvez soulever un peu le capot, cela signifie qu'il n'est pas verrouillé correctement. Rouvrez-le, puis refermez-le avec plus d'élan.

### Huile moteur

#### Remarques sur le niveau d'huile

La consommation d'huile varie en fonction de votre style de conduite, sans dépasser toutefois 0,9 US qt (0,8 l) aux 600 miles (1 000 km). La consommation d'huile peut cependant être supérieure si le véhicule est neuf ou si vous faites tourner fréquemment le moteur à des régimes élevés.

Selon la motorisation, la jauge à huile peut se trouver à différents emplacements.

Afin de garantir une mesure correcte du niveau d'huile,

- le moteur doit avoir atteint sa température de service
- le véhicule doit être à l'horizontale
- le moteur doit avoir tourné au moins 30 secondes au ralenti avant d'être arrêté. Cela vaut aussi bien pour le contrôle du niveau d'huile à l'aide de la jauge à huile que pour le contrôle par l'intermédiaire de l'ordinateur de bord.

#### Contrôle du niveau d'huile avec la jauge à huile

#### ⚠ ATTENTION

Certains composants à l'intérieur du compartiment moteur peuvent être très chauds, par exemple le moteur, le radiateur et les pièces du système d'échappement. Il y a risque de blessure en cas de travaux dans le compartiment moteur!

Dans la mesure du possible, laissez le moteur refroidir et ne touchez qu'aux composants mentionnés ci-après.



Le niveau d'huile peut être mesuré correctement à l'aide de la jauge à huile uniquement lorsque le moteur est à température de service et dans un délai de 2 minutes après l'arrêt du moteur.

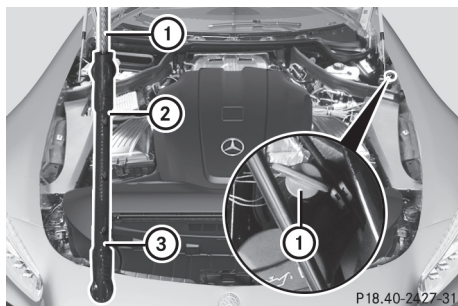

P18.40-2427-31

- ▶ Retirez la jauge à huile ①.
- ▶ Essuyez la jauge à huile ①.
- ▶ Réintroduisez lentement la jauge à huile ① jusqu'en butée dans le tube de guidage, puis retirez-la de nouveau.  
Le niveau d'huile est correct s'il se situe entre le repère minimum ③ et le repère maximum ②.
- ▶ Si le niveau d'huile est descendu jusqu'au repère minimum ③ ou en dessous, ajoutez 1,1 US qt (1,0 litre) d'huile moteur.

## Contrôle du niveau d'huile par l'intermédiaire de l'ordinateur de bord

### Affichage de la mesure du niveau d'huile

- ▶ Réglez la touche de démarrage et d'arrêt sur la position ②.
- ▶ Appuyez sur la touche du volant pour afficher la liste des menus.
- ▶ Appuyez sur la touche ou la touche du volant pour sélectionner le menu **Maintenance**.
- ▶ Appuyez sur la touche du volant pour confirmer.
- ▶ Appuyez sur la touche ou la touche pour sélectionner le sous-menu **Niveau huile moteur**.
- ▶ Appuyez sur la touche pour confirmer la sélection.  
Le message **Niveau huile moteur Mesure en cours! Mesure correcte si véhicule à l'horizontale** apparaît sur le visuel multifonction.

La mesure prend un certain temps. Un message apparaît sur le visuel multifonction. Les messages sont décrits dans le chapitre suivant.

### Messages relatifs au niveau d'huile moteur sur le visuel

Messages sur le visuel	Causes et conséquences possibles et ► Solutions
Niveau huile moteur correct	Le niveau d'huile moteur est correct.
A la station-service: ajouter 1 litre d'huile moteur	Le niveau d'huile moteur est trop bas. ▶ Ajoutez 1,1 US qt (1,0 litre) d'huile moteur.
Niveau huile moteur Baisser niveau huile	Le niveau d'huile moteur est trop élevé. ▶ Faites aspirer tout excès d'huile moteur.
Mettre le contact pour mesurer le niveau d'huile moteur	Le contact n'est pas mis. ▶ Réglez la touche de démarrage et d'arrêt sur la position ②.



Messages sur le visuel	Causes et conséquences possibles et ► Solutions
Niveau huile moteur: temps d'attente non respecté	Le temps d'attente nécessaire n'a pas été respecté. ► Le moteur doit avoir atteint sa température de service. Une mesure ne peut être effectuée que dans un délai de 4 minutes après l'arrêt du moteur.
Niveau huile moteur uniquement quand moteur arrêté	Le moteur tourne, la mesure du niveau d'huile est impossible. ► Arrêtez le moteur. ► Reprenez la mesure. Pour cela, respectez le temps d'attente nécessaire.
Niveau huile moteur Arrêter le véhicule sur une surface horizontale pour mesurer le niveau	Le véhicule n'est pas à l'horizontale. ► Arrêtez le véhicule sur une surface horizontale.
Mesure niveau huile moteur impossible	La mesure du niveau d'huile à l'aide de la jauge à huile est possible. Le système de mesure est défectueux. ► Rendez-vous dans un atelier qualifié.

### Appoint d'huile moteur

#### ATTENTION

Certains composants à l'intérieur du compartiment moteur peuvent être très chauds, par exemple le moteur, le radiateur et les pièces du système d'échappement. Il y a risque de blessure en cas de travaux dans le compartiment moteur!

Dans la mesure du possible, laissez le moteur refroidir et ne touchez qu'aux composants mentionnés ci-après.

#### ATTENTION

Si l'huile moteur entre en contact avec des composants brûlants du compartiment moteur, elle risque de s'enflammer. Il y a risque d'incendie et de blessure.

Veillez à ne pas verser de l'huile moteur à côté de l'orifice de remplissage. Laissez le moteur refroidir et nettoyez soigneusement les composants souillés par l'huile moteur avant de démarrer le moteur.

#### Protection de l'environnement

Veillez à ne pas répandre d'huile en faisant l'appoint. Vous polluez l'environnement si vous laissez l'huile s'infiltrer dans le sol ou se mélanger aux eaux de ruissellement.

-  Utilisez uniquement des huiles moteur et des filtres à huile agréés pour les véhicules équipés du système de maintenance. Pour obtenir une liste des huiles moteur et des filtres à huiles testés et agréés conformément aux prescriptions Mercedes-Benz relatives aux ingrédients et lubrifiants, adressez-vous à un point de service Mercedes-Benz.

Le moteur ou le système d'échappement peuvent être endommagés dans les cas suivants:

- Utilisation d'huiles moteur et de filtres à huile qui n'ont pas été expressément agréés pour le système de maintenance
- Remplacement d'huiles moteur et de filtres à huile après dépassement de l'intervalle de remplacement prescrit par le système de maintenance
- Utilisation d'additifs pour huile moteur

-  Ne versez pas trop d'huile. Si le niveau dépasse le repère maximum de la jauge, cela signifie que vous avez versé une quantité d'huile trop importante. Le moteur ou le cata-

lyseur risquent alors d'être endommagés. Faites aspirer l'excès d'huile.

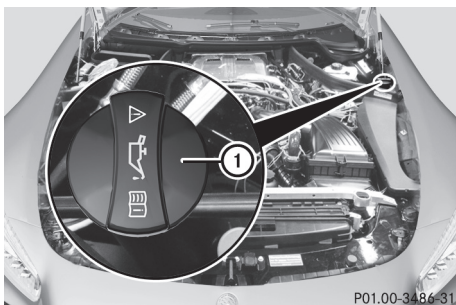

Bouchon du réservoir d'huile moteur (exemple)

- ▶ Tournez le bouchon ① dans le sens inverse des aiguilles d'une montre et enlevez-le.
- ▶ Faites l'appoint d'huile moteur.  
Si le niveau d'huile se situe à hauteur du repère minimum de la jauge ou en dessous, ajoutez 1,1 US qt (1,0 litre) d'huile moteur.
- ▶ Mettez le bouchon ① en place sur l'orifice de remplissage et tournez-le dans le sens des aiguilles d'une montre.  
Assurez-vous que le bouchon est bien en place.
- ▶ Contrôlez de nouveau le niveau d'huile à l'aide de la jauge à huile (▷ page 258).

Pour de plus amples informations sur l'huile moteur, voir (▷ page 319).

### Autres ingrédients et lubrifiants

#### Contrôle du niveau du liquide de refroidissement

##### ⚠ ATTENTION

Certains composants à l'intérieur du compartiment moteur peuvent être très chauds, par exemple le moteur, le radiateur et les pièces du système d'échappement. Il y a risque de blessure en cas de travaux dans le compartiment moteur!

Dans la mesure du possible, laissez le moteur refroidir et ne touchez qu'aux composants mentionnés ci-après.

##### ⚠ ATTENTION

Si vous ouvrez le capot en cas de surchauffe du moteur ou d'incendie dans le compartiment moteur, vous risquez d'entrer en contact avec des gaz chauds ou autres ingrédients ou lubrifiants qui s'échappent. Il y a risque de blessure.

En cas de surchauffe, laissez le moteur refroidir avant d'ouvrir le capot. En cas d'incendie dans le compartiment moteur, laissez le capot fermé et prévenez les pompiers.

##### ⚠ ATTENTION

Le système de refroidissement du moteur est sous pression, en particulier lorsque le moteur est chaud. Si vous ouvrez le bouchon, le liquide de refroidissement qui est très chaud peut gicler et vous brûler. Il y a risque de blessure.

Laissez refroidir le moteur avant d'ouvrir le bouchon. Portez des lunettes et des gants de protection lors de l'ouverture. Ouvrez le bouchon lentement pour laisser la pression s'échapper.

- ! Avant de prendre la route, assurez-vous que tous les caches moteur sont en place. Sinon, le moteur risque d'être endommagé, par exemple en raison d'une surchauffe.

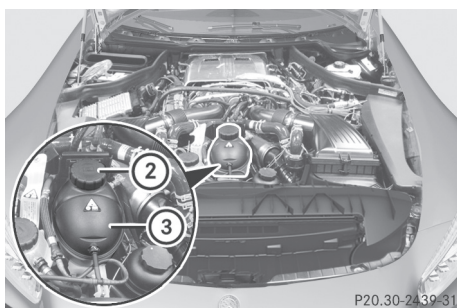
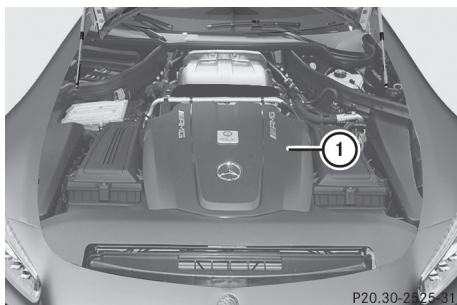

#### Exemple

- ▶ Arrêtez le véhicule sur une surface horizontale.  
Contrôlez le niveau du liquide de refroidissement uniquement lorsque le véhicule est à l'horizontale et après que le moteur a refroidi.
- ▶ Réglez la touche de démarrage et d'arrêt sur la position **2**.
- ▶ Contrôlez l'indicateur de température du liquide de refroidissement sur le combiné d'instruments.  
La température du liquide de refroidissement doit être inférieure à 158 °F (70 °C).
- ▶ Réglez la touche de démarrage et d'arrêt sur la position **0**.
- ▶ Enlevez le cache moteur **1** par le haut des 2 côtés.
- ▶ Tournez lentement le bouchon **2** d'un demi-tour dans le sens inverse des aiguilles d'une montre et attendez que la pression soit retombée.
- ▶ Continuez de tourner le bouchon **2** dans le sens inverse des aiguilles d'une montre et enlevez-le.  
Le niveau du liquide de refroidissement dans le vase d'expansion **3** est correct s'il atteint le repère à froid.

Le niveau du liquide de refroidissement dans le vase d'expansion **3** est correct s'il se situe environ 0,6 in (1,5 cm) au-dessus du repère à chaud.

- ▶ Si nécessaire, faites l'appoint avec un liquide de refroidissement testé et agréé par Mercedes-Benz.
- ▶ Remettez le bouchon **2** en place et tournez-le dans le sens des aiguilles d'une montre jusqu'en butée.
- ▶ Remettez le cache moteur **1** en place.

Pour de plus amples informations sur le liquide de refroidissement, voir (▷ page 320).

### Lave-glace

#### ⚠ ATTENTION

Certains composants à l'intérieur du compartiment moteur peuvent être très chauds, par exemple le moteur, le radiateur et les pièces du système d'échappement. Il y a risque de blessure en cas de travaux dans le compartiment moteur!

Dans la mesure du possible, laissez le moteur refroidir et ne touchez qu'aux composants mentionnés ci-après.

#### ⚠ ATTENTION

Le concentré pour liquide de lave-glace est facilement inflammable. Si le concentré pour liquide de lave-glace entre en contact avec des composants brûlants du moteur ou du système d'échappement, il risque de s'enflammer. Il y a risque d'incendie et de blessure.

Veillez à ne pas verser du concentré pour liquide de lave-glace à côté de l'orifice de remplissage.

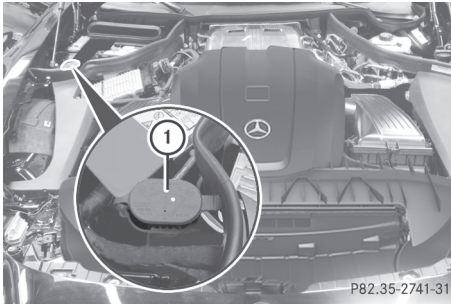

Exemple

- ▶ **Ouverture** : soulevez le bouchon ① par la languette.
- ▶ Ajoutez le liquide de lave-glace préparé.
- ▶ **Fermeture** : remettez le bouchon ① en place sur l'orifice de remplissage, puis appuyez dessus jusqu'à ce qu'il soit complètement emboîté.

Si le niveau du liquide de lave-glace dans le réservoir descend en dessous du niveau de remplissage minimal recommandé de 1 litre, un message vous invitant à faire l'appoint de liquide de lave-glace apparaît sur le visuel multifonction (▷ page 214).

Pour de plus amples informations sur le liquide de lave-glace/produit antigel, voir (▷ page 321).

## ASSYST PLUS

### Message de maintenance

- ❗ Le dépassement des intervalles de maintenance prévus peut entraîner des dommages sur le véhicule.

Pour des informations actuelles sur la maintenance de votre véhicule, adressez-vous à un atelier qualifié, par exemple à un point de service Mercedes-Benz ou consultez le site Internet <http://www.mbusa.com> (uniquement pour les Etats-Unis).

L'indicateur d'intervalles de maintenance ASSYST PLUS vous informe de l'échéance du prochain service de maintenance.

- ❗ L'indicateur d'intervalles de maintenance ASSYST PLUS n'affiche aucune information relative au niveau d'huile moteur. Tenez compte des remarques relatives au niveau d'huile moteur (▷ page 258).

Le visuel multifonction affiche pendant quelques secondes un message de maintenance, par exemple :

- Service A dans XX jours
- Service A arrivé à échéance
- Service A dépassé: XX jours

En fonction des conditions d'utilisation du véhicule, le temps restant ou la distance restant à parcourir est affiché(e).

La lettre **A** ou **B**, éventuellement suivie d'un chiffre ou d'une autre lettre, indique le service de maintenance à effectuer. **A** désigne un petit et **B** un grand service de maintenance.

Pour de plus amples informations, adressez-vous à un point de service Mercedes-Benz.

L'indicateur d'intervalles de maintenance ASSYST PLUS tient seulement compte des périodes pendant lesquelles la batterie est branchée.

Pour respecter la périodicité des services de maintenance :

- ▶ Affichez l'échéance de maintenance sur le visuel multifonction et notez-la avant de débrancher la batterie.

ou

- ▶ Retranchez les jours sans batterie de l'échéance de maintenance affichée après avoir branché la batterie.

### Masquage du message de maintenance

- ▶ Appuyez sur la touche **OK** ou la touche **←** du volant.

### Affichage du message de maintenance

- ▶ Mettez le contact.
- ▶ Appuyez sur la touche **↑** du volant pour afficher la liste des menus.
- ▶ Appuyez sur la touche **▲** ou la touche **▼** du volant pour sélectionner le menu **Maintenance**, puis confirmez avec **OK**.
- ▶ Appuyez sur la touche **▲** ou la touche **▼** du volant pour sélectionner le sous-

menu **ASSYST PLUS**, puis confirmez avec **[OK]**.

L'échéance de maintenance apparaît sur le visuel multifonction.

### Informations sur la maintenance

#### Remise à zéro de l'indicateur d'intervalles de maintenance ASSYST PLUS

**!** Si l'indicateur d'intervalles de maintenance ASSYST PLUS a été remis à zéro par inadvertance, faites corriger le réglage par un atelier qualifié.

Faites effectuer les travaux de maintenance comme décrit dans le carnet de maintenance. Sinon, cela peut entraîner une usure accrue ou des dommages au niveau des organes ou du véhicule.

Lorsque l'atelier qualifié, par exemple un point de service Mercedes-Benz, a effectué les travaux de maintenance, l'indicateur d'intervalles de maintenance ASSYST PLUS est remis à zéro. Vous pouvez aussi y obtenir de plus amples informations, par exemple sur les travaux de maintenance.

#### Consignes particulières de maintenance

L'échéance de maintenance prescrite est adaptée aux conditions d'utilisation normales du véhicule. En cas de conditions d'utilisation difficiles ou de sollicitation élevée du véhicule, les travaux de maintenance doivent être effectués plus souvent que prescrit. C'est le cas par exemple

- lors de trajets réguliers en ville avec des arrêts intermédiaires fréquents
- si vous utilisez essentiellement votre véhicule pour des trajets courts
- lors de trajets en montagne ou sur des routes en mauvais état
- lorsque le moteur tourne fréquemment et longtemps au ralenti
- lorsque vous utilisez votre véhicule sur un circuit automobile

Dans ces conditions d'utilisation ou dans des conditions d'utilisation similaires, faites remplacer plus souvent le filtre à air, l'huile moteur ainsi que le filtre à huile. En cas de sollicitation élevée, faites contrôler plus souvent les pneus.

Pour de plus amples informations, adressez-vous à un atelier qualifié, par exemple à un point de service Mercedes-Benz.

**i** Sur un circuit automobile, le véhicule est soumis à d'importantes contraintes, si bien que des travaux de maintenance supplémentaires sont requis. Par conséquent, si vous envisagez d'utiliser votre véhicule sur des circuits automobiles, adressez-vous à un atelier qualifié. Mercedes-Benz vous recommande de vous adresser à un point de service Mercedes-Benz.

#### Voyages à l'étranger

Un vaste réseau de points de service Mercedes-Benz est également présent à l'étranger. Pour de plus amples informations, adressez-vous à un point de service Mercedes-Benz.

### Entretien

#### Remarques générales

##### Protection de l'environnement

Éliminez les emballages vides et les chiffons de nettoyage dans le respect des règles de protection de l'environnement.

**!** Pour le nettoyage de votre véhicule, n'utilisez pas les produits suivants :

- Chiffons secs, rêches ou rugueux
- Produits abrasifs
- Solvants
- Produits de nettoyage contenant des solvants

Ne frottez pas.

Évitez que des objets durs (bague ou grattoir à neige, par exemple) entrent en contact avec les surfaces et les films. Sinon, vous risquez de rayer ou d'endommager les surfaces et les films.

**!** N'immobilisez pas votre véhicule pour une longue durée immédiatement après son nettoyage, notamment si les jantes ont été nettoyées avec des produits de nettoyage pour jantes. Les produits de nettoyage pour jantes risquent d'augmenter la corrosion au niveau des disques et des garnitures de frein. Par conséquent, roulez pendant quelques minutes après un nettoyage. Lorsque vous freinez,

les disques de frein s'échauffent et les garnitures de frein sèchent. Le véhicule peut alors être immobilisé pour une longue durée.

L'entretien régulier de votre véhicule est nécessaire pour préserver à long terme sa qualité.

Pour l'entretien, utilisez les produits d'entretien et de nettoyage recommandés et agréés par Mercedes-Benz.

## Lavage du véhicule et nettoyage de la peinture

### Station de lavage

#### ATTENTION

Après le passage dans une station de lavage, l'efficacité des freins est réduite. Il y a risque d'accident.

Après un passage dans une station de lavage, freinez avec prudence en tenant compte des conditions de circulation jusqu'à ce que l'efficacité des freins soit rétablie.

**!** Lorsque le freinage d'urgence assisté actif, l'assistant de régulation de distance DISTRONIC actif ou la fonction HOLD est activé, le véhicule freine automatiquement dans certaines situations.

Pour éviter d'endommager le véhicule, désactivez ces systèmes dans les situations suivantes ou similaires :

- en cas de remorquage
- lors du passage dans une station de lavage automatique

**!** Ne passez pas votre véhicule dans une station de lavage Touchless Automatic Car Wash qui utilise des produits de nettoyage spéciaux. Ces produits de nettoyage peuvent endommager la peinture ou les pièces en plastique.

Si vous faites passer votre véhicule dans une station de lavage qui envoie de l'eau sous haute pression, il peut arriver que de l'eau s'infilte dans le véhicule.

**!** Si la clé se trouve dans la zone de détection arrière de la fonction KEYLESS-GO, le hayon peut s'ouvrir de manière intempestive, par exemple dans les situations suivantes :

- lors du passage dans une station de lavage
- lors de l'utilisation d'un nettoyeur haute pression

Veillez à ce que la clé soit au moins à 10 ft (3 m) du véhicule.

**!** Veillez à ce que

- les vitres latérales soient entièrement fermées
- la soufflante de la ventilation et du chauffage soit arrêtée
- le commutateur des essuie-glaces se trouve sur **0**
- la caméra de recul soit arrêtée

Sinon, le véhicule risque d'être endommagé.

**!** Si vous passez le véhicule dans une station de lavage avec dispositif d'entraînement, n'utilisez pas la touche de démarrage et d'arrêt, mais la clé.

Démarrez le moteur avec la clé. Mettez le levier sélecteur E-SELECT sur **N**. Coupez à nouveau le moteur avec la clé et tournez la clé en position **2**. Ensuite, laissez impérativement la clé en position **2**. Sinon, vous pourriez endommager le véhicule, la boîte de vitesses ou la station de lavage.

Vérifiez la position de la boîte de vitesses sur le combiné d'instruments.

**!** Avant de couper le moteur, mettez la boîte de vitesses sur **N** avec le levier sélecteur E-SELECT. Lorsque la clé se trouve dans le contacteur d'allumage, la boîte de vitesses reste alors sur cette position pendant 30 minutes si vous ouvrez la porte du conducteur ou du passager, même si le moteur est coupé. Si vous ne mettez pas auparavant la boîte de vitesses sur **N** avec le levier sélecteur E-SELECT, elle passe automatiquement en position de stationnement **P** et les roues se bloquent si vous ouvrez la porte du conducteur ou du passager alors que le moteur est coupé. Dans ce cas, vous pourriez endommager le véhicule, la boîte de vitesses ou la station de lavage.

Le véhicule peut passer dès le début dans une station de lavage automatique.



En cas de fort encrassement, prélevez le véhicule avant de le faire passer dans la station de lavage.

Après le passage dans la station de lavage, enlevez la cire déposée sur le pare-brise et les raclottes des balais d'essuie-glace. Ceci permet d'éviter la formation de stries et de réduire le bruit qui pourrait se produire lors du passage des balais sur les dépôts.

### Lavage manuel

Dans certains pays, le lavage manuel est autorisé uniquement sur les aires de lavage spécialement prévues pour cet usage. Respectez les dispositions légales en vigueur dans les différents pays.

- ▶ N'utilisez pas d'eau chaude et ne lavez pas le véhicule en plein soleil.
- ▶ Pour le nettoyage, utilisez une éponge douce spéciale voiture.
- ▶ Utilisez un produit de nettoyage doux (un shampoing auto agréé par Mercedes-Benz, par exemple).
- ▶ Rincez soigneusement le véhicule avec un jet d'eau de pression modérée.
- ▶ Ne dirigez pas le jet d'eau directement vers les grilles d'entrée d'air.
- ▶ Utilisez suffisamment d'eau et rincez fréquemment l'éponge.
- ▶ Rincez le véhicule avec de l'eau propre, puis essuyez soigneusement le véhicule avec une peau de chamois.
- ▶ Ne laissez pas le produit de nettoyage sécher sur la peinture.

Lorsque vous utilisez le véhicule en hiver, éliminez soigneusement et dès que possible les dépôts de sel d'épandage.

### Nettoyeur haute pression

#### ATTENTION

Le jet d'eau d'une buse à jet circulaire (fraise à dégrasser) peut entraîner des dommages non visibles de l'extérieur sur les pneus ou les éléments du train de roulement. Les composants endommagés de cette manière peuvent tomber en panne inopinément. Il y a risque d'accident.

N'utilisez pas un nettoyeur haute pression équipé d'une buse à jet circulaire pour nettoyer le véhicule. Faites immédiatement remplacer les pneus ou les éléments du train de roulement endommagés.

- ❗ Maintenez une distance de 12 in (30 cm) au minimum entre le véhicule et la buse du nettoyeur haute pression. Pour tout renseignement sur la distance appropriée, adressez-vous au fabricant de l'appareil.

Déplacez continuellement la buse pendant le nettoyage.

Ne dirigez pas le jet directement sur

- les pneus
- les interstices de porte ou au niveau du toit, les joints, etc.
- les composants électriques
- la batterie
- les raccords enfichables
- les ampoules
- les joints
- les inserts décoratifs
- les fentes d'aération

Des joints ou des composants électriques endommagés peuvent être à l'origine de fuites ou de pannes.

- ❗ Véhicules équipés d'un film décoratif : des pièces de votre véhicule sont recouvertes d'un film décoratif. Maintenez une distance d'au moins 27,5 in (70 cm) entre les pièces du véhicule recouvertes d'un film et la buse du nettoyeur haute pression.

Pour tout renseignement sur la distance appropriée, adressez-vous au fabricant de l'appareil.

Déplacez continuellement la buse pendant le nettoyage.

La température de l'eau du nettoyeur haute pression ne doit pas être supérieure à 140 °F (60 °C).

- ❗ Si la clé se trouve dans la zone de détection arrière de la fonction KEYLESS-GO, le hayon peut s'ouvrir de manière intempestive, par exemple dans les situations suivantes :

- lors du passage dans une station de lavage
- lors de l'utilisation d'un nettoyeur haute pression



Veillez à ce que la clé soit au moins à 10 ft (3 m) du véhicule.

### Nettoyage de la peinture

**!** Sur les surfaces peintes, n'apposez en aucun cas

- des autocollants
  - des films
  - des plaquettes magnétiques ou autres
- Sinon, vous pourriez endommager la peinture.

Les rayures, dépôts agressifs, attaques d'acide et dégradations résultant d'un entretien incorrect ne peuvent pas toujours être complètement éliminés. Adressez-vous dans ce cas à un atelier qualifié.

- ▶ Éliminez si possible immédiatement les souillures en évitant de frotter trop fort.
- ▶ Appliquez du nettoyant insectes sur les traces d'insectes, laissez agir, puis rincez les surfaces traitées.
- ▶ Humidifiez les déjections d'oiseaux, laissez agir, puis rincez les surfaces traitées.
- ▶ Éliminez les traces de résines d'arbre, d'huile, de carburant et de graisse avec un chiffon imbibé d'essence de nettoyage ou d'essence à briquet en frottant légèrement.
- ▶ Éliminez les traces de liquide de refroidissement et de liquide de frein avec un chiffon humide et à l'eau claire.
- ▶ Éliminez les taches de goudron avec un nettoyant goudron.
- ▶ Éliminez la cire avec un produit servant à enlever le silicone.

Lorsque l'eau ne « perle » plus sur la peinture, utilisez le produit d'entretien Paint Care recommandé et agréé par Mercedes-Benz. C'est le cas tous les 3 à 5 mois environ, en fonction des conditions climatiques et du produit d'entretien utilisé.

Lorsque la saleté a pénétré dans la peinture et que celle-ci a perdu son éclat, utilisez le nettoyant Paint Cleaner recommandé et agréé par Mercedes-Benz.

N'utilisez pas de tels produits d'entretien au soleil ni sur le capot encore chaud.

- ▶ Utilisez un stylo-retouche approprié, par exemple le TouchUp Stick de Mercedes-Benz, pour retoucher rapidement et temporairement

les petits dommages au niveau de la peinture.

### Entretien et traitement de la peinture mate

**!** Ne polissez jamais le véhicule ni les jantes alliage. Le polissage rend la peinture brillante.

**!** Les actions suivantes peuvent faire briller la peinture et entraîner une réduction de l'effet mat :

- Frottement vigoureux avec des produits inappropriés
- Lavage du véhicule en plein soleil

**!** N'utilisez pas de nettoyeurs pour peinture, de produits abrasifs ou de polissage ni de conservateurs brillants (de la cire, par exemple) pour entretenir la peinture. Ces produits conviennent uniquement pour les surfaces brillantes. Leur application sur des véhicules revêtus d'une peinture mate endommage gravement la surface du véhicule et fait notamment apparaître des zones brillantes ou tachetées.

Faites toujours effectuer les retouches au niveau de la peinture par un atelier qualifié.

**!** Utilisez exclusivement des stations de lavage correspondant aux derniers développements de la technique. Renoncez impérativement aux programmes de lavage incluant un traitement final à la cire chaude.

Si votre véhicule est revêtu d'un vernis incolore mat, tenez compte de ces remarques. Vous éviterez ainsi d'endommager la peinture suite à un traitement inapproprié.

Ces remarques sont également valables pour les jantes alliage revêtues d'un vernis incolore mat.

**i** Comme produits d'entretien, utilisez uniquement le nettoyant insectes et le shampooing auto agréés par Mercedes-Benz.

### Nettoyage des films décoratifs

**!** Les facteurs suivants risquent d'influer sur la durée de vie et le coloris des films décoratifs :

- le rayonnement solaire
- la température, par exemple un pistolet à air chaud

- les conditions météorologiques
- la projection de gravillons et l'encrassement
- les produits de nettoyage chimiques
- les substances grasses

❗ N'utilisez pas de polish sur les films décoratifs mats. Le polissage rend brillante la surface des films.

❗ Ne traitez pas les films décoratifs mats ou structurés avec de la cire. Cela peut entraîner la formation de taches indélébiles.

Tenez compte des remarques qui figurent dans le chapitre « Entretien et traitement de la peinture mate » (> page 267).

Ces remarques s'appliquent également aux films décoratifs mats.

Pour le nettoyage, utilisez beaucoup d'eau et un produit de nettoyage doux sans additifs ni substances abrasives, par exemple un shampoing auto agréé pour Mercedes-Benz.

- ▶ Séchez le véhicule revêtu d'un film à l'aide d'un torchon doux et absorbant après chaque lavage du véhicule. Sinon, des taches d'eau peuvent se former.

Les rayures, dépôts agressifs, attaques d'acide et dégradations résultant d'un entretien incorrect ne peuvent pas toujours être complètement éliminés. Adressez-vous dans ce cas à un atelier qualifié.

- ▶ Éliminez si possible immédiatement les souillures en évitant de frotter trop fort. Le film décoratif risque d'être irrémédiablement endommagé.
- ▶ Appliquez du nettoyant insectes sur les traces d'insectes, laissez agir, puis rincez les surfaces traitées.
- ▶ Humidifiez les déjections d'oiseaux, laissez agir, puis rincez les surfaces traitées.

Lorsque la saleté a pénétré dans la surface du film décoratif et que celui-ci a perdu son éclat, utilisez le nettoyant Paint Cleaner recommandé et agréé pour Mercedes-Benz.

Pour de plus amples informations sur des produits d'entretien et de nettoyage spéciaux, adressez-vous au fabricant.

Dans le cas des surfaces revêtues d'un film décoratif, le retrait du film peut entraîner des différences optiques par rapport aux surfaces qui n'étaient pas protégées par un film décoratif.

❗ Confiez les travaux et les réparations sur les films décoratifs à un atelier qualifié. Mercedes-Benz vous recommande de vous adresser à un point de service Mercedes-Benz.

## Nettoyage des pièces du véhicule

### Nettoyage des jantes

#### ⚠ ATTENTION

Le jet d'eau d'une buse à jet circulaire (fraise à décasser) peut entraîner des dommages non visibles de l'extérieur sur les pneus ou les éléments du train de roulement. Les composants endommagés de cette manière peuvent tomber en panne inopinément. Il y a risque d'accident.

N'utilisez pas un nettoyeur haute pression équipé d'une buse à jet circulaire pour nettoyer le véhicule. Faites immédiatement remplacer les pneus ou les éléments du train de roulement endommagés.

❗ N'utilisez pas de produit de nettoyage acide pour jantes pour enlever la poussière des garnitures de frein. Sinon, les vis de roue et les composants des freins pourraient être endommagés.

❗ N'immobilisez pas votre véhicule pour une longue durée immédiatement après son nettoyage, notamment si les jantes ont été nettoyées avec des produits de nettoyage pour jantes. Les produits de nettoyage pour jantes risquent d'augmenter la corrosion au niveau des disques et des garnitures de frein. Par conséquent, roulez pendant quelques minutes après un nettoyage. Lorsque vous freinez, les disques de frein s'échauffent et les garnitures de frein sèchent. Le véhicule peut alors être immobilisé pour une longue durée.

### Nettoyage des vitres

#### ⚠ ATTENTION

Lors du nettoyage du pare-brise ou des balais d'essuie-glace, les essuie-glaces pourraient se mettre en mouvement et vous risqueriez d'être coincé. Il y a risque de blessure.

Arrêtez toujours les essuie-glaces et coupez le contact avant de nettoyer le pare-brise ou les balais d'essuie-glace.

**!** Pour nettoyer la face intérieure des vitres, n'utilisez pas de chiffons secs, de produits abrasifs, de solvants ou de produits de nettoyage contenant des solvants. Évitez tout contact avec des objets durs tels qu'un grattoir à neige ou une bague. Sinon, les vitres pourraient être endommagées.

**!** Nettoyez régulièrement les évacuations d'eau du pare-brise et de la lunette arrière. Il peut arriver que l'eau ne puisse plus s'écouler à cause des dépôts naturels (feuilles, fleurs, pollens, etc.). Cela peut entraîner l'apparition de dommages dus à la corrosion et endommager les composants électroniques.

- ▶ Nettoyez la face extérieure et intérieure des vitres avec un chiffon humide et un produit de nettoyage agréé et recommandé par Mercedes-Benz.

### Nettoyage des balais d'essuie-glace

#### ATTENTION

Lors du nettoyage du pare-brise ou des balais d'essuie-glace, les essuie-glaces pourraient se mettre en mouvement et vous risqueriez d'être coincé. Il y a risque de blessure.

Arrêtez toujours les essuie-glaces et coupez le contact avant de nettoyer le pare-brise ou les balais d'essuie-glace.

**!** Ne tirez pas le balai d'essuie-glace. Sinon, vous pourriez endommager le balai d'essuie-glace.

**!** Ne nettoyez pas les balais d'essuie-glace trop souvent et évitez de les frotter trop fort. Sinon, vous risquez d'endommager le revêtement graphite. Les essuie-glaces pourraient alors produire du bruit lors du balayage.

**!** Tenez le bras d'essuie-glace lorsque vous le rabattez. Si le bras d'essuie-glace se rabat brusquement sur le pare-brise, celui-ci peut être endommagé.

- ▶ Écartez les bras d'essuie-glace du pare-brise.
- ▶ Nettoyez avec précaution les balais d'essuie-glace à l'aide d'un chiffon humide.
- ▶ Rabattez les bras d'essuie-glace sur le pare-brise avant de mettre le contact.

### Nettoyage de l'éclairage extérieur

**!** Utilisez uniquement un produit de nettoyage ou des chiffons de nettoyage compatibles avec les diffuseurs en plastique. Vous risquez de rayer ou d'endommager les diffuseurs en plastique de l'éclairage extérieur en utilisant un produit ou des chiffons de nettoyage inappropriés.

- ▶ Nettoyez les diffuseurs en plastique de l'éclairage extérieur avec une éponge humide et un produit de nettoyage doux (shampooing auto Mercedes-Benz, par exemple) ou avec des chiffons de nettoyage.

### Nettoyage des clignotants intégrés aux rétroviseurs

**!** Utilisez uniquement un produit de nettoyage ou des chiffons de nettoyage compatibles avec les diffuseurs en plastique. Vous risquez de rayer ou d'endommager les diffuseurs en plastique des clignotants intégrés aux rétroviseurs en utilisant un produit ou des chiffons de nettoyage inappropriés.

- ▶ Nettoyez les diffuseurs en plastique des clignotants intégrés aux boîtiers de rétroviseurs extérieurs avec une éponge humide et un produit de nettoyage doux (shampooing auto Mercedes-Benz, par exemple) ou avec des chiffons de nettoyage.

### Nettoyage des capteurs

**!** Si vous nettoyez les capteurs avec un nettoyeur haute pression, tenez compte de la distance à maintenir entre le véhicule et la buse du nettoyeur haute pression (11,8 po/30 cm au minimum). Pour tout renseignement sur la distance appropriée, adressez-vous au fabricant de l'appareil.

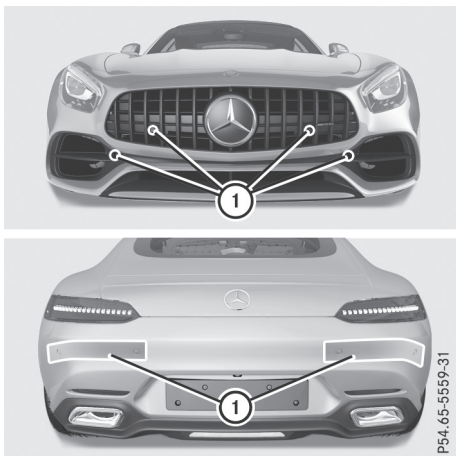

- Nettoyez les capteurs ① des systèmes d'aide à la conduite avec de l'eau, du shampoing et un chiffon doux.

### Nettoyage de la caméra de recul

- ❗ Ne nettoyez pas l'objectif de la caméra et la zone autour de la caméra de recul avec un nettoyeur haute pression.

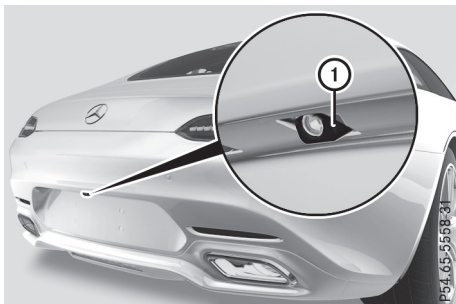

- Nettoyez l'objectif de la caméra ① à l'eau claire et avec un chiffon doux.

### Nettoyage des sorties d'échappement

#### ⚠ ATTENTION

Les sorties d'échappement peuvent être brûlantes. Vous risquez de vous brûler si vous touchez ces pièces du véhicule. Il y a risque de blessure.

Soyez toujours particulièrement prudent lorsque vous vous trouvez à proximité des sorties

d'échappement. Laissez refroidir les pièces du véhicule avant de les toucher.

- ❗ Ne nettoyez pas les sorties d'échappement avec un nettoyant acide, tel qu'un nettoyant sanitaire ou un produit de nettoyage pour jantes.

- ❗ Véhicules équipés de sorties d'échappement noires: les enjoliveurs chromés noir ne doivent pas être polis avec un polish pour chromes. Sinon, l'éclat noir s'estompe. Pour un entretien optimal, les enjoliveurs doivent être frottés avec un chiffon légèrement huilé après chaque lavage du véhicule. Les huiles moteur et d'entretien du commerce conviennent pour cette utilisation.

En cas d'encrassement important, vous pouvez utiliser un produit de polissage grain fin en l'appliquant avec un chiffon en microfibre. Une fois le polissage effectué, enlevez l'excédent de pâte à polir.

- Nettoyez les sorties d'échappement avec un produit d'entretien pour chrome testé et agréé par Mercedes-Benz.

Sous l'action des produits d'épandage et des conditions environnementales, les impuretés peuvent former une fine couche de rouille en surface. Un entretien régulier, notamment en hiver et après chaque lavage du véhicule, peut redonner aux sorties d'échappement leur éclat d'origine.

### Entretien de l'intérieur du véhicule

#### Nettoyage du visuel

- ❗ Pour le nettoyage, n'utilisez pas

- de diluants à base d'alcool ou d'essence
- de produits de nettoyage abrasifs
- de nettoyeurs ménagers du commerce

Ils peuvent endommager la surface du visuel. Lors du nettoyage, n'exercez aucune pression sur le visuel. Vous risqueriez de provoquer des dommages irréversibles au niveau du visuel.

- ▶ Pour le nettoyage, veillez à ce que le visuel soit éteint et froid.
- ▶ Nettoyez le visuel avec un chiffon en microfibre et un nettoyant pour écrans TFT/LCD du commerce.
- ▶ Essuyez le visuel avec un chiffon en microfibre sec.

### Nettoyage des garnitures en plastique

#### ATTENTION

Les produits d'entretien et de nettoyage contenant des solvants peuvent rendre les surfaces du poste de conduite poreuses. Des morceaux de plastique pourraient alors se détacher en cas de déclenchement des airbags. Il y a risque de blessure.

N'utilisez pas de produits d'entretien et de nettoyage contenant des solvants pour nettoyer le poste de conduite.

**!** Sur les surfaces en plastique, ne fixez jamais

- d'autocollants
- de films
- de flacon d'huile aromatique ou d'objet similaire

Sinon, vous risquez d'endommager le plastique.

**!** Evitez le contact de produits cosmétiques, de produits de protection contre les insectes et de crèmes solaires avec les garnitures en plastique. Vous préserverez ainsi leur qualité esthétique.

- ▶ Nettoyez les garnitures en plastique avec un chiffon humide non pelucheux (en microfibre, par exemple).
- ▶ **Encrassement important :** pour l'entretien, utilisez les produits d'entretien et de nettoyage recommandés et agréés par Mercedes-Benz.  
La surface risque de se décolorer temporairement. Attendez que la surface soit de nouveau sèche.

### Nettoyage du volant et du levier de vitesses/levier sélecteur

- ▶ Essuyez soigneusement avec un chiffon humide ou utilisez un produit d'entretien pour

le cuir recommandé et agréé par Mercedes-Benz.

### Nettoyage des inserts décoratifs

**!** N'utilisez pas de produits de nettoyage contenant des solvants tels que les nettoyants goudron ou les produits de nettoyage pour jantes ni de polish ou de cire. Sinon, la surface risque d'être endommagée.

**!** N'utilisez pas de polish pour chromes sur les inserts décoratifs. Les inserts décoratifs ont l'apparence du chrome, mais ils sont souvent fabriqués à partir d'aluminium anodisé et risquent de perdre complètement leur éclat si ils sont nettoyés avec du polish pour chromes. Utilisez plutôt un chiffon humide et non pelucheux pour nettoyer ces inserts décoratifs. Si les inserts décoratifs chromés sont fortement encrassés, vous pouvez utiliser du polish pour chromes. Si vous n'êtes pas sûr qu'un insert décoratif est réellement chromé, adressez-vous à un Concessionnaire Mercedes-Benz agréé.

- ▶ Nettoyez les inserts décoratifs avec un chiffon humide non pelucheux (en microfibre, par exemple).
- ▶ **Encrassement important :** pour l'entretien, utilisez les produits d'entretien et de nettoyage recommandés et agréés par Mercedes-Benz.

### Nettoyage des housses

#### Remarques générales

- !** Pour nettoyer les garnitures cuir, similicuir ou DINAMICA, n'utilisez pas de chiffons en microfibre. Ils risquent d'endommager la housse en cas d'usage fréquent.
- i** Notez qu'un entretien régulier est nécessaire pour préserver à long terme la qualité esthétique et tactile des garnitures.

### Garnitures cuir

❗ Pour conserver l'aspect naturel du cuir, tenez compte des consignes de nettoyage suivantes :

- Nettoyez avec précaution les garnitures cuir avec un chiffon humide et essuyez-les avec un chiffon sec.
- Le cuir ne doit pas s'imprégner d'eau. Sinon, il risque de devenir rêche ou de craqueler.
- Pour l'entretien, utilisez les produits d'entretien pour le cuir recommandés par Mercedes-Benz. Vous pouvez vous les procurer dans un atelier qualifié.

Le cuir est une matière naturelle.

Sa surface présente par conséquent des caractéristiques particulières, telles que

- des différences de texture
- des irrégularités et des cassures
- de légères nuances de coloris

Ces caractéristiques font la particularité du cuir et ne peuvent pas être considérées comme un défaut.

### Garnitures en d'autres matières

❗ Lors du nettoyage, tenez compte des remarques suivantes :

- Nettoyez les garnitures similicuir avec un chiffon humidifié avec une solution savonneuse à 1 % (du produit vaisselle, par exemple).
- Nettoyez les garnitures tissu avec un chiffon en microfibre humidifié avec une solution savonneuse à 1 % (du produit vaisselle, par exemple). Frottez avec précaution et traitez toujours toute la surface de la garniture correspondante afin d'éviter les traces. Puis, laissez le siège sécher. Le résultat dépend du type et de l'âge des taches.
- Nettoyez les garnitures DINAMICA avec un chiffon humide. Traitez toute la surface de la garniture correspondante afin d'éviter les traces.

### Nettoyage des ceintures de sécurité

#### ATTENTION

La résistance des ceintures de sécurité décolorées ou teintées dans la masse peut être considérablement réduite. Les ceintures de

sécurité pourraient alors se déchirer ou ne pas fonctionner lors d'un accident. Il y a un risque accru de blessure, voire danger de mort.

Ne décolorez jamais les ceintures de sécurité et ne les teignez pas.

❗ Ne nettoyez pas les ceintures de sécurité avec des produits de nettoyage chimiques. Ne séchez pas les ceintures de sécurité en les soumettant à des températures supérieures à 80 °C (176 °F) ni en les exposant directement au soleil.

► Utilisez de l'eau claire tiède et de l'eau savonneuse.

### Nettoyage de la garniture de toit et de la moquette

► **Garniture de toit** : en cas de fort encrassement, utilisez une brosse douce ou du shampooing sec.

► **Moquette** : utilisez un produit de nettoyage pour les moquettes et revêtements textiles recommandé et agréé par Mercedes-Benz.

## Où trouver... ?

## Gilets de sécurité

## Retrait et remise en place du gilet de sécurité

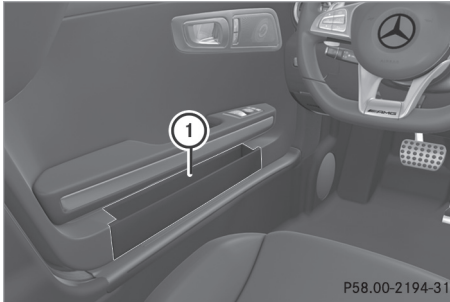

P58.00-2194-31

Les gilets de sécurité se trouvent dans les vide-poches ① des portes avant.

- ▶ **Retrait** : retirez la housse du gilet de sécurité avec le gilet de sécurité.
- ▶ Ouvrez la housse du gilet de sécurité et retirez le gilet de sécurité.
- ▶ **Remise en place** : repliez et roulez le gilet de sécurité, puis rangez-le dans la housse du gilet de sécurité.
- ▶ Rangez la housse du gilet de sécurité dans le vide-poches ①.

**i** Dans le cas d'un gilet de sécurité neuf, enlevez le film d'emballage avant de l'introduire dans le vide-poches. Sinon, celui-ci pourrait provoquer un glissement inopiné hors du compartiment ou en entraver le retrait.

Respectez les dispositions légales en vigueur dans les différents pays.

## Remarques relatives aux gilets de sécurité

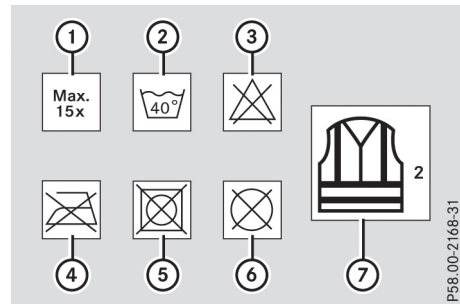

P58.00-2168-31

- ① Nombre maximal de lavages
- ② Température maximale de lavage
- ③ Ne pas blanchir
- ④ Ne pas repasser
- ⑤ Ne pas mettre au sèche-linge
- ⑥ Ne pas nettoyer à sec
- ⑦ Il s'agit d'un gilet classe 2

- Pour être conformes aux exigences prescrites par la norme légale en vigueur, les gilets de sécurité doivent
  - avoir la bonne taille
  - pouvoir se fermer correctement
- Avant d'utiliser les gilets de sécurité, assurez-vous qu'ils sont propres et en bon état. Sinon, ils risquent de perdre leurs propriétés particulières.
- Les gilets de sécurité doivent être conservés dans leur emballage d'origine dans un endroit sec, à l'abri des sources de chaleur et de lumière.
- Le nombre maximal de cycles de nettoyage indiqué n'est pas le seul facteur devant être pris en considération pour déterminer la durée de vie du gilet de sécurité. La durée de vie dépend aussi de l'utilisation, de l'entretien, du stockage, etc.



- Les gilets de sécurité doivent être éliminés et remplacés par des neufs
  - au bout de 15 cycles de nettoyage et/ou
  - si les flancs réfléchissants présentent des signes d'abrasion et/ou
  - si le matériel de base et/ou les flancs réfléchissants présentent des traces de saleté indélébile et/ou
  - si les propriétés de fluorescence ont faibli, à cause du rayonnement solaire par exemple
- Éliminez les gilets de sécurité dans le respect des règles de protection de l'environnement. Adressez-vous pour cela à votre service de collecte des déchets.

### Outillage de bord

#### Remarques générales

A l'exception de quelques véhicules destinés à certains pays, les véhicules ne sont pas équipés d'un outillage de changement de roue.

Certains outils pour le changement de roue sont spécifiques au véhicule. Renseignez-vous auprès d'un atelier qualifié pour savoir quels sont les outils nécessaires et agréés pour effectuer un changement de roue sur votre véhicule.

L'outillage nécessaire au changement de roue peut par exemple comprendre les éléments suivants :

- Cric
- Cale
- Clé démonte-roue
- Goujon de centrage

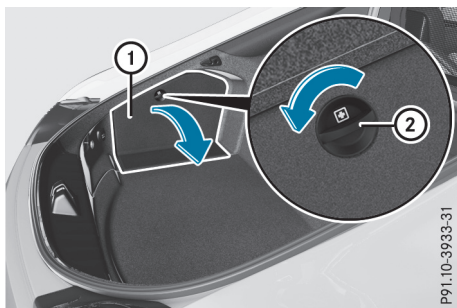

L'outillage de bord et l'anneau de remorquage se trouvent sur le côté gauche du compartiment de chargement, dans le compartiment de ran-

gement situé derrière la trappe de maintenance ①.

### Véhicules équipés d'un outillage de changement de roue

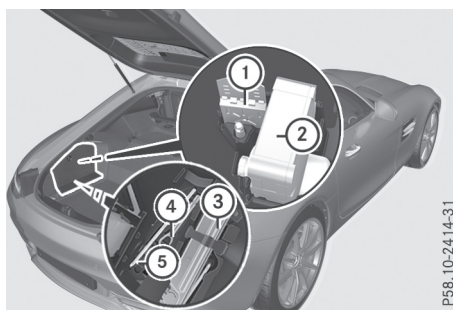

Exemple

- ① Cale pliante
- ② Goujon de centrage
- ③ Cric
- ④ Anneau de remorquage
- ⑤ Clé démonte-roue

L'outillage de changement de roue se trouve sur le côté gauche du compartiment de chargement, dans le compartiment de rangement situé derrière la trappe de maintenance.

Tenez compte du fait que dans le cas des véhicules équipés d'un outillage de changement de roue, des divergences sont possibles selon les équipements et les pays.

Les outils nécessaires pour effectuer un changement de roue, tels que le cric ou la clé démonte-roue, sont spécifiques à certains équipements et ne sont donc pas fournis avec tous les véhicules. Vous pouvez vous procurer l'outillage agréé pour votre véhicule dans un atelier qualifié.

## Véhicules équipés du kit anticrevaision TIREFIT

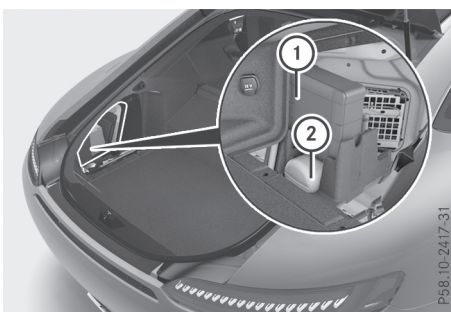

### Exemple

- ① Compresseur de gonflage
- ② Flacon de produit d'étanchement

Le kit anticrevaision TIREFIT se trouve sur le côté gauche du compartiment de chargement, dans le compartiment de rangement situé derrière la trappe de maintenance.

### Retrait :

- ▶ Ouvrez le hayon.
- ▶ Tournez le dispositif de verrouillage de la trappe de maintenance vers la gauche.
- ▶ Ouvrez la trappe de maintenance.
- ▶ Utilisez le kit anticrevaision TIREFIT (▷ page 276).

## Crevaision

### Préparation du véhicule

Votre véhicule peut être équipé

- d'un kit anticrevaision TIREFIT (▷ page 274)
- Véhicules équipés du système mbrace (uniquement pour les Etats-Unis) mais ne disposant pas d'un kit anticrevaision TIREFIT : en cas de crevaision, adressez-vous au Centre d'Appels Clients du système d'appel d'urgence mbrace (▷ page 243).
- Pour de plus amples informations sur le changement et le montage des roues, voir (▷ page 308).
- ▶ Arrêtez le véhicule sur un sol stable, plat et non glissant, le plus à l'écart possible de la circulation.
  - ▶ Allumez les feux de détresse.

- ▶ Immobilisez le véhicule pour qu'il ne puisse pas se mettre à rouler (▷ page 134).
- ▶ Dans la mesure du possible, placez les roues avant en ligne droite.
- ▶ Arrêtez le moteur.
- ▶ **Avec la fonction de démarrage KEYLESS-GO ou véhicules équipés de la fonction KEYLESS-GO :** ouvrez la porte du conducteur. L'électronique du véhicule passe alors en position **[0]**. Cela correspond à « clé retirée ».

ou

- ▶ Retirez la clé du contacteur d'allumage.
- ▶ Veillez à ce que les passagers descendent du côté opposé à la chaussée. En cas de crevaision, veillez à ce que les passagers se tiennent à l'écart de la circulation, par exemple derrière la glissière de sécurité.
- ▶ Descendez du véhicule. Tenez compte des conditions de circulation.
- ▶ Fermez la porte du conducteur.

### Kit anticrevaision TIREFIT

#### Consignes de sécurité importantes

Le TIREFIT est un kit anticrevaision.

Le kit anticrevaision TIREFIT vous permet d'étancher le pneu, en particulier sa bande de roulement, si les perforations ne sont pas supérieures à 0,16 in (4 mm). Vous pouvez utiliser le TIREFIT jusqu'à une température extérieure de -4 °F (-20 °C).

#### ⚠ ATTENTION

Dans les cas suivants, le produit d'étanchement ne peut pas vous dépanner car il ne peut pas étancher le pneu :

- la taille des coupures ou des perforations du pneu est supérieure à la valeur indiquée ci-dessus.
- la jante est endommagée
- vous avez roulé avec le pneu insuffisamment gonflé ou à plat

Il y a risque d'accident.

Ne reprenez pas la route ! Prenez contact avec un atelier qualifié.

**⚠ ATTENTION**

Le scellant à pneu est dangereux pour la santé et provoque des irritations. Elle ne doit pas entrer en contact avec la peau, les yeux ou les vêtements ni être ingéré. N'inhalez pas les vapeurs de TIREFIT. Conservez le scellant à pneu hors de portée des enfants. Il y a risque de blessure.

Si vous êtes entré en contact avec le scellant à pneu, tenez compte des remarques suivantes :

- En cas de contact avec la peau, rincez immédiatement à l'eau.
- Si le scellant à pneu est entré en contact avec les yeux, rincez immédiatement et soigneusement à l'eau claire.
- En cas d'ingestion de scellant à pneu, rincez immédiatement la bouche avec soin, puis buvez beaucoup d'eau. Ne provoquez pas de vomissements et consultez immédiatement un médecin.
- Changez immédiatement de vêtements s'ils ont été souillés par le scellant à pneu.
- En cas de réaction allergique, consultez immédiatement un médecin.

**!** Ne faites pas fonctionner le compresseur de gonflage pendant plus de 10 minutes en continu. Sinon, il risque de trop chauffer.

Vous pouvez le remettre en marche une fois qu'il a refroidi.

Suivez les consignes de sécurité du fabricant qui figurent sur l'autocollant apposé sur le compresseur de gonflage et sur le flacon de produit d'étanchement.

**Utilisation du kit antirevaision TIREFIT**

- ▶ Ne retirez pas les corps étrangers (vis ou clous, par exemple) qui ont pénétré dans le pneu.
- ▶ Sortez le flacon de produit d'étanchement, l'autocollant TIREFIT joint et le compresseur de gonflage du compartiment de rangement qui se trouve dans le compartiment de chargement (> page 274).



P40.10-6947-31

- ▶ Apposez la partie ① de l'autocollant TIREFIT sur le combiné d'instruments dans le champ de vision du conducteur.
- ▶ Apposez la partie ② de l'autocollant TIREFIT à proximité de la valve sur la roue du pneu défectueux.

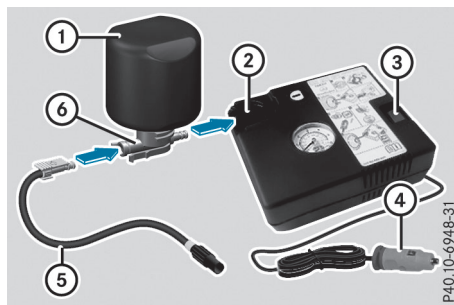

P40.10-6948-31

- ① Flacon de produit d'étanchement
- ② Evidement
- ③ Contacteur
- ④ Fiche
- ⑤ Flexible
- ⑥ Bride

- ▶ Sortez la fiche ④ avec le câble et le flexible ⑤ du boîtier du compresseur de gonflage.
- ▶ Enfoncez la fiche du flexible ⑤ sur la bride ⑥ du flacon de produit d'étanchement ① jusqu'à encliquetage.
- ▶ Emboîtez le flacon de produit d'étanchement ①, tête en bas, dans l'évidement ② du compresseur de gonflage.

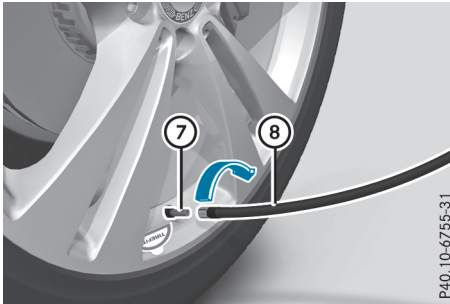

- ▶ Enlevez le capuchon de la valve ⑦ du pneu défectueux.
- ▶ Vissez le flexible de remplissage ⑧ sur la valve ⑦.
- ▶ Branchez la fiche ④ dans la prise de l'allumecigare (▷ page 241) ou dans une autre prise 12 V du véhicule (▷ page 242).
- ▶ Mettez le contact à l'aide de la touche de démarrage et d'arrêt.

ou

- ▶ Tournez la clé en position ① dans le contacteur d'allumage (▷ page 116).
- ▶ Basculez le contacteur ③ du compresseur de gonflage. Le compresseur se met en marche. Le gonflage du pneu commence. Le produit d'étanchement est d'abord injecté dans le pneu. La pression peut alors augmenter brièvement jusqu'à 500 kPa (5 bars, 73 psi) environ.

#### **N'arrêtez pas le compresseur de gonflage pendant cette phase.**

- ▶ Laissez tourner le compresseur de gonflage pendant 10 minutes au maximum. Une pression d'au moins 180 kPa (1,8 bar, 26 psi) doit alors être atteinte.

Si une pression de 180 kPa (1,8 bar, 26 psi) est atteinte au bout de 5 minutes, voir « Obtention de la pression de gonflage » (▷ page 277).

Si une pression de 180 kPa (1,8 bar, 26 psi) n'est pas atteinte au bout de 5 minutes, voir « Non-obtention de la pression de gonflage » (▷ page 277).

Si du produit d'étanchement s'est échappé, nettoyez le plus rapidement possible les parties touchées. Utilisez de préférence de l'eau claire.

Si du produit d'étanchement a coulé sur vos vêtements, faites-les nettoyer dès que possible avec du perchloréthylène.

## **Non-obtention de la pression de gonflage**

Si une pression de 180 kPa (1,8 bar, 26 psi) n'est pas atteinte au bout de 5 minutes :

- ▶ Arrêtez le compresseur de gonflage.
- ▶ Dévissez le flexible de remplissage de la valve du pneu défectueux. Du produit d'étanchement risque de s'échapper lors du dévissage du flexible de remplissage.
- ▶ Avancez ou reculez très lentement le véhicule d'environ 30 ft (10 m).
- ▶ Essayez de nouveau de gonfler le pneu. Au bout de 10 minutes maximum, la pression du pneu doit être d'au moins 180 kPa (1,8 bar, 26 psi).

### **⚠ ATTENTION**

Si vous n'obtenez pas la pression prescrite après le laps de temps indiqué, c'est que le pneu est trop fortement endommagé. Dans ce cas, le scellant à pneu ne peut pas vous dépanner. Des pneus endommagés et une pression de gonflage trop basse peuvent fortement compromettre le comportement au freinage et le comportement routier. Il y a risque d'accident.

Ne reprenez pas la route. Prenez contact avec un atelier qualifié.

## **Obtention de la pression de gonflage**

### **⚠ ATTENTION**

Un pneu étanché à titre temporaire avec le scellant à pneu compromet le comportement routier et ne convient pas pour rouler à une vitesse supérieure. Il y a risque d'accident.

Adaptez votre style de conduite en conséquence et conduisez prudemment. Ne dépassez pas la vitesse maximale indiquée pour un pneu étanché avec le scellant à pneu.

La vitesse maximale autorisée pour un pneu étanché avec le kit anticrevaision est de 50 mph (80 km/h). La partie supérieure de l'autocollant TIREFIT doit être apposée sur le combiné d'instruments, dans le champ de vision du conducteur.

- ❗ Du produit d'étanchement peut couler du flexible de remplissage après utilisation. Il peut alors se former des taches. Par conséquent, rangez le flexible de remplissage dans le sac plastique dans lequel se trouvait le kit anticrevaillon TIREFIT.

#### ♻️ Protection de l'environnement

Faites éliminer le flacon de produit d'étanchement usagé dans le respect des règles de protection de l'environnement, par exemple par un atelier qualifié.

Si une pression de 180 kPa (1,8 bar, 26 psi) est atteinte au bout de 5 minutes :

- ▶ Arrêtez le compresseur de gonflage.
- ▶ Dévissez le flexible de remplissage de la valve du pneu défectueux. Du produit d'étanchement risque de s'échapper lors du dévissage du flexible de remplissage.
- ▶ Rangez le flacon de produit d'étanchement et le compresseur de gonflage.
- ▶ **Démarrez immédiatement.**
- ▶ Arrêtez le véhicule au bout de 10 minutes environ et contrôlez la pression du pneu avec le compresseur de gonflage. La pression du pneu doit être à présent d'au moins 130 kPa (1,3 bar, 19 psi).

#### ⚠️ ATTENTION

Si vous n'obtenez pas la pression indiquée après ce court trajet, c'est que le pneu est trop fortement endommagé. Dans ce cas, le scellant à pneu ne peut pas vous dépanner. Des pneus endommagés et une pression de gonflage trop basse peuvent fortement compromettre le comportement au freinage et le comportement routier. Il y a risque d'accident.

Ne reprenez pas la route. Prenez contact avec un atelier qualifié.

- ❗ Si vous vous retrouvez dans le cas cité précédemment, contactez un point de service Mercedes-Benz. Vous pouvez aussi appeler le 1-800-FOR-MERCEdes (aux Etats-Unis) ou le 1-800-387-0100 (au Canada).
- ▶ Si la pression est encore de 130 kPa (1,3 bar, 19 psi) au moins, corrigez-la. Pour connaître

les valeurs appropriées, voir la plaque d'information sur les pneus et le chargement située sur le montant B côté conducteur ou le tableau des pressions de gonflage des pneus qui se trouve dans la trappe du réservoir.

- ▶ **Augmentation de la pression :** mettez le compresseur de gonflage en marche.

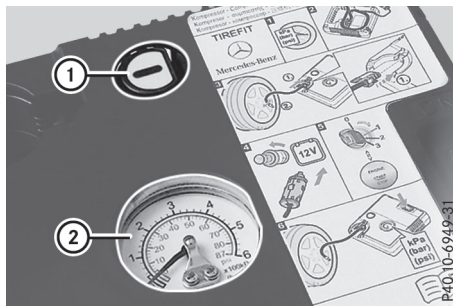

- ▶ **Diminution de la pression :** appuyez sur la touche de dégonflage ① qui se trouve à côté du manomètre ②.
- ▶ Lorsque la pression de gonflage est correcte, dévissez le flexible de remplissage de la valve du pneu étanché. Du produit d'étanchement risque de s'échapper lors du dévissage du flexible de remplissage.
- ▶ Revissez le capuchon sur la valve du pneu étanché.
- ▶ Retirez le flacon de produit d'étanchement du compresseur de gonflage. Le flexible de remplissage reste fixé sur le flacon de produit d'étanchement.
- ▶ Roulez jusqu'à l'atelier qualifié le plus proche et faites remplacer le pneu.
- ▶ Faites remplacer le flacon de produit d'étanchement dès que possible par un atelier qualifié.
- ▶ Faites remplacer le flacon de produit d'étanchement tous les 4 ans par un atelier qualifié.

## Batterie du véhicule

### Consignes de sécurité importantes

Les interventions sur la batterie, telles que la dépose ou la pose, requièrent l'utilisation d'outils spéciaux et exigent des connaissances spécialisées. Par conséquent, confiez toujours les interventions sur la batterie à un atelier qualifié.

### ATTENTION

Les travaux effectués de façon non conforme sur la batterie peuvent par exemple provoquer un court-circuit. Cela peut entraîner des limitations du fonctionnement de systèmes importants pour la sécurité, tels que le système d'éclairage, l'ABS (système antiblocage de roues) ou l'ESP® (régulation du comportement dynamique). La sécurité de fonctionnement de votre véhicule peut être compromise. Vous risquez de perdre le contrôle du véhicule, par exemple

- lors des freinages
- en cas de mouvements de braquage brusques et/ou si vous roulez à une vitesse inadaptée

Il y a risque d'accident.

En cas de court-circuit ou d'incident similaire, prenez immédiatement contact avec un atelier qualifié. Ne reprenez pas la route. Confiez toujours les interventions sur la batterie à un atelier qualifié.

Pour de plus amples informations sur l'ABS, voir (▷ page 65), et sur l'ESP®, voir (▷ page 68).

### Protection de l'environnement



Les piles contiennent des substances polluantes. La loi interdit de les éliminer avec les ordures ménagères. Elles doivent être récupérées séparément et valorisées dans le respect des règles de protection de l'environnement.



Éliminez les piles dans le respect des règles de protection de l'environnement. Déposez les piles usagées dans un atelier qualifié ou dans un point de récupération des piles usagées.

- ❗ Faites contrôler régulièrement la batterie par un atelier qualifié.

Pour de plus amples informations, adressez-vous à un atelier qualifié.

- ❗ Confiez toujours les travaux sur les batteries à un atelier qualifié.

Si vous devez impérativement débrancher vous-même la batterie 12 V, respectez les points suivants :

- Immobilisez le véhicule pour qu'il ne puisse pas se mettre à rouler.
- Coupez le contact.
- Débranchez toujours d'abord la cosse du pôle négatif, puis celle du pôle positif.

La boîte de vitesses reste bloquée sur la position **P** lorsque la batterie est débranchée.

Lorsque les travaux ont été effectués, remontez correctement la batterie et le cache de la cosse du pôle positif.

Pour manipuler la batterie, suivez les consignes de sécurité et prenez les mesures de protection qui s'imposent.



Risque d'explosion



Il est interdit de fumer ou d'approcher un feu ou une flamme nue au cours de la manipulation de la batterie. Évitez la formation d'étincelles.



L'électrolyte de la batterie est corrosif. Évitez tout contact avec la peau, les yeux ou les vêtements.

Portez des vêtements de protection appropriés, en particulier des gants, un tablier et une protection faciale.

Rincez immédiatement les projections d'électrolyte à l'eau claire. Si nécessaire, consultez un médecin.

Portez des lunettes de protection.



Eloignez les enfants.



Suivez les instructions d'utilisation.



Pour des raisons de sécurité, Mercedes-Benz vous recommande d'utiliser uniquement les bat-



teries testées et agréées par Mercedes-Benz pour votre véhicule. Ces batteries garantissent une meilleure étanchéité afin que les occupants du véhicule ne soient pas brûlés par l'acide au cas où elles seraient endommagées lors d'un accident.

La batterie du véhicule doit toujours être suffisamment chargée pour que sa durée de vie soit aussi longue que prévue.

Comme d'autres batteries, la batterie du véhicule peut se décharger avec le temps lorsque vous n'utilisez pas le véhicule. Dans ce cas, faites débrancher la batterie par un atelier qualifié. Vous pouvez également la brancher à un chargeur spécial recommandé par Mercedes-Benz afin de maintenir son niveau de charge. Pour de plus amples informations, adressez-vous à un atelier qualifié.

Si vous utilisez le véhicule le plus souvent pour des trajets courts ou si vous l'immobilisez pendant une longue période, faites contrôler l'état de charge de la batterie plus fréquemment. Si vous souhaitez immobiliser votre véhicule pendant une période prolongée, faites-vous conseiller par un atelier qualifié.

Si la clé se trouve dans le contacteur d'allumage, retirez-la lorsque vous arrêtez le véhicule et n'avez besoin d'aucun consommateur électrique. Le véhicule ne consomme alors qu'une très faible quantité d'énergie et vous ménager la batterie.

Après une coupure de courant (suite à la décharge de la batterie, par exemple), effectuez les opérations suivantes :

- Réinitialisation de la fonction de rabattement et de déploiement automatiques des rétroviseurs extérieurs par un déploiement unique (▷ page 97)
- Réinitialisation des vitres latérales (▷ page 86)

### Charge de la batterie

**!** Utilisez toujours un chargeur équipé d'un limiteur de la tension de charge à 14,4 V maximum.

**!** Chargez la batterie uniquement par le point de survoltage.

Le point d'aide au démarrage se trouve dans le compartiment moteur (▷ page 281).

- ▶ Ouvrez le capot.
- ▶ Raccordez le chargeur à la borne positive et au point de masse dans le même ordre que l'autre batterie lors de l'aide au démarrage du moteur (▷ page 281).

Evitez impérativement d'approcher un feu ou une flamme nue. Ne vous penchez pas au-dessus d'une batterie. Ne chargez en aucun cas la batterie lorsqu'elle est montée dans le véhicule, à moins que vous n'utilisiez le chargeur testé et agréé par Mercedes-Benz. Un chargeur spécialement adapté aux véhicules Mercedes-Benz, testé et agréé par Mercedes-Benz, est disponible en accessoire. Ce chargeur permet de charger la batterie lorsqu'elle est montée. Pour en savoir plus sur ce produit et sur sa disponibilité, adressez-vous à un point de service Mercedes-Benz. Avant de charger la batterie, nous vous recommandons de lire la notice d'utilisation du chargeur.

Ne chargez pas la batterie avec un chargeur lorsqu'elle est déposée et que la température extérieure est basse. Le cas échéant, laissez la batterie se réchauffer lentement. Sinon, sa durée de vie peut être réduite et le démarrage peut en être affecté, en particulier lorsque la température est basse.

### Remplacement de la batterie 12 V

Tenez compte des remarques relatives à la batterie 12 V (▷ page 278).

Mercedes-Benz vous recommande de faire remplacer la batterie 12 V par un atelier qualifié, par exemple un point de service Mercedes-Benz.

Si vous souhaitez remplacer la batterie vous-même, tenez compte des remarques suivantes :

- Remplacez toujours la batterie défectueuse par une batterie conforme aux exigences spécifiques du véhicule.

Le véhicule est équipé d'une batterie AGM (Absorbent Glass Mat) ou d'une batterie lithium-ion. Seule une batterie AGM ou lithium-ion permet de garantir l'entière fonctionnalité du véhicule. Pour des raisons de sécurité, Mercedes-Benz vous recommande d'utiliser uniquement les batteries testées et agréées par Mercedes-Benz pour votre véhicule.

- Reprenez les pièces rapportées (flexible de dégazage, raccord coudé ou caches de pôles par exemple) de la batterie à remplacer.



- Veillez à ce que le flexible de dégazage soit toujours raccordé à l'orifice initial, sur le côté de la batterie.
- Montez les bouchons disponibles ou fournis. Sinon des gaz ou de l'électrolyte risquent de s'échapper.
- Veillez à raccorder les pièces rapportées comme elles l'étaient.

### Aide au démarrage du moteur

- ▶ Pour l'aide au démarrage, utilisez uniquement le point d'aide au démarrage qui se trouve dans le compartiment moteur et qui comprend la borne positive et le point de masse.

**!** Evitez les tentatives de démarrage répétées ou prolongées. Sinon, le carburant non brûlé risque d'endommager le catalyseur.

- ▶ Ne démarrez pas le véhicule avec un chargeur rapide.  
Lorsque la batterie est déchargée, le moteur peut être démarré à l'aide de la batterie d'un autre véhicule (ou d'une autre batterie) et de câbles de dépannage.

La batterie n'est pas accessible dans tous les véhicules. Si la batterie de l'autre véhicule n'est pas accessible, le moteur peut être démarré à l'aide d'une autre batterie ou d'un dispositif d'aide au démarrage.

En cas d'aide au démarrage, tenez compte des points suivants :

- les câbles de dépannage ne doivent pas entrer en contact avec des pièces pouvant se mettre en mouvement lorsque le moteur tourne (poulie de la courroie trapézoïdale ou ventilateur, par exemple)
- les parties non isolées des pinces ne doivent pas entrer en contact avec d'autres pièces métalliques tant que les câbles de dépannage sont branchés sur la batterie et le point d'aide au démarrage.
- Utilisez uniquement des câbles de dépannage non endommagés de section suffisante et munis de pinces isolées.
- Utilisez l'aide au démarrage uniquement si la batterie de dépannage a une tension nominale de 12 V.
- Utilisez l'aide au démarrage uniquement lorsque le moteur et le système d'échappement sont froids.
- Assurez-vous que les véhicules ne se touchent pas.
- Si la batterie est entièrement déchargée, laissez la batterie de dépannage branchée pendant quelques minutes avant d'effectuer une tentative de démarrage. Cela permet de charger un peu la batterie vide.
- ▶ Serrez le frein de stationnement électrique.
- ▶ Mettez la boîte de vitesses sur **P**.
- ▶ Assurez-vous que le contact est coupé et que tous les consommateurs électriques sont arrêtés. Tous les voyants qui se trouvent sur le combiné d'instruments doivent être éteints. Si vous utilisez la clé, ramenez-la en position **O** dans le contacteur d'allumage, puis retirez-la (▷ page 116).
- ▶ Ouvrez le capot.
- i** **Véhicules avec direction à droite** : les points d'aide au démarrage peuvent se trouver du côté opposé.

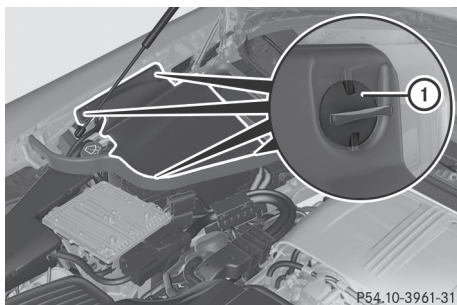

### Véhicules équipés d'un cache moteur en carbone

- **Retrait du cache :** tournez les verrous ① de  $\frac{1}{4}$  de tour et retirez-les.

## Assistance dépannage

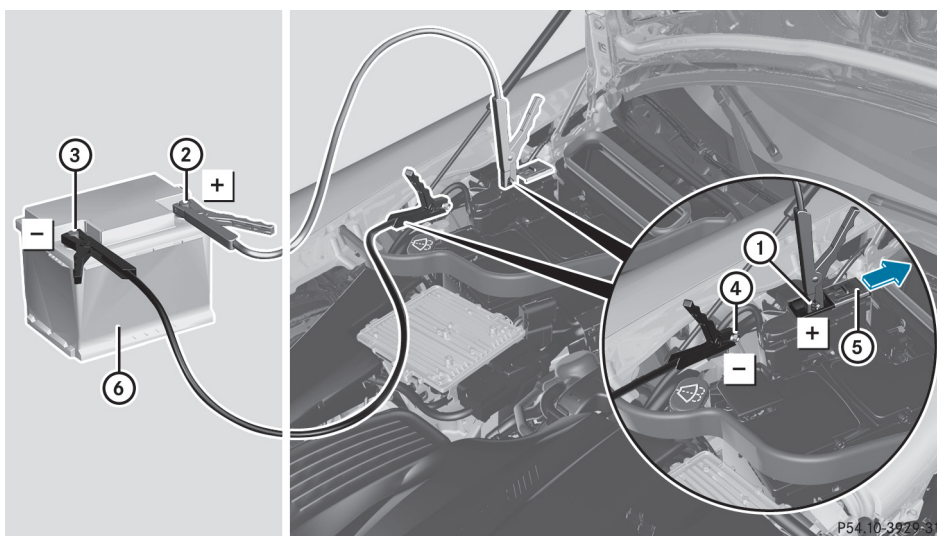

### Tous les véhicules :

- Poussez le cache ⑤ qui se trouve sur la borne positive ① dans le sens de la flèche.
- Reliez la borne positive ① de votre véhicule au pôle positif ② de l'autre batterie ⑥ avec le câble de dépannage. Commencez par la borne positive ① de votre véhicule.
- Laissez tourner le moteur du véhicule de dépannage au ralenti.
- Reliez le pôle négatif ③ de l'autre batterie ⑥ au point de masse ④ de votre véhicule avec le câble de dépannage. Commencez par l'autre batterie ⑥.
- Démarrez le moteur de votre véhicule.
- Laissez tourner les moteurs pendant quelques minutes.
- Avant de débrancher le câble de dépannage, mettez un consommateur électrique de votre véhicule en marche (chauffage de la lunette arrière ou éclairage, par exemple).
- **Lorsque le processus d'aide au démarrage est terminé :** débranchez d'abord le câble de dépannage qui relie le point de masse ④ et le pôle négatif ③ de l'autre batterie, puis celui qui relie la borne positive ① et le pôle positif ② de l'autre batterie. Commencez dans les 2 cas par les contacts de votre véhicule.
- Fermez le cache ⑤ de la borne positive ① après le retrait du câble de dépannage.

- **Uniquement pour les véhicules équipés d'un cache moteur en carbone :** mettez le cache du point d'aide au démarrage en place. Assurez-vous que tous les logements des verrous se trouvent exactement derrière les évidements correspondants du cache.

Enfoncez les verrous dans les logements. Tournez les verrous de  $\frac{1}{4}$  de tour jusqu'à ce qu'ils s'enclenchent.

- Faites contrôler la batterie par un atelier qualifié.

L'aide au démarrage du moteur n'est pas un état de fonctionnement normal.

- i** Vous pouvez vous procurer ces câbles de dépannage et obtenir des informations complémentaires sur l'aide au démarrage du moteur dans un atelier qualifié.

## Remorquage et démarrage du moteur par remorquage du véhicule

### Consignes de sécurité importantes

#### ATTENTION

L'essieu arrière se bloque lorsque

- le moteur ne tourne pas
- le moteur s'immobilise pendant le remorquage
- l'alimentation électrique ou le réseau de bord sont en panne

Il y a risque d'accident.

En cas de crevaison, faites toujours transporter le véhicule.

#### ATTENTION

Lorsque le système de freinage ou la direction assistée sont en panne et que votre véhicule est remorqué, vous devez fournir un effort beaucoup plus important pour diriger et freiner le véhicule. Il y a risque d'accident.

Dans de tels cas, utilisez une barre de remorquage. Avant de remorquer le véhicule, assurez-vous que la direction n'est pas bloquée.

#### ATTENTION

Si le poids du véhicule à remorquer est supérieur au poids total autorisé de votre véhicule,

- l'anneau de remorquage peut être arraché
- l'attelage peut tanguer, voire se renverser

Il y a risque d'accident.

Avant de remorquer un autre véhicule, vérifiez que son poids n'est pas supérieur au poids total autorisé de votre véhicule.

Vous trouverez des indications relatives au poids total autorisé sur la plaque constructeur de votre véhicule (▷ page 316).

- !** Lors du remorquage, n'utilisez pas la touche de démarrage et d'arrêt, mais uniquement la clé.

Démarrez le moteur et laissez le impérativement tourner. La clé se trouve en position **2** dans le contacteur d'allumage. Mettez le levier sélecteur E-SELECT sur **N**. Ensuite, laissez impérativement la clé en position **2**.

Vérifiez la position de la boîte de vitesses sur le combiné d'instruments.

- !** Assurez-vous que le frein de stationnement électrique est desserré. Si le frein de stationnement électrique est en panne, adressez-vous à un atelier qualifié.

- !** Fixez le câble ou la barre de remorquage uniquement à l'anneau de remorquage. Sinon, le véhicule pourrait être endommagé.

- !** Lorsque le freinage d'urgence assisté actif, l'assistant de régulation de distance DISTRONIC actif ou la fonction HOLD est activé, le véhicule freine automatiquement dans certaines situations.

Pour éviter d'endommager le véhicule, désactivez ces systèmes dans les situations suivantes ou similaires :

- en cas de remorquage
- lors du passage dans une station de lavage automatique

- !** N'utilisez pas les anneaux de remorquage pour dégager le véhicule. Cela peut endom-

mager le véhicule. En cas de doute, faites dégager le véhicule à l'aide d'une grue.

❗ Lors du remorquage, roulez lentement et sans à-coups. Une force de traction trop élevée peut endommager les véhicules.

❗ Mettez la boîte de vitesses automatique sur **[N]** et n'ouvrez pas la porte du conducteur ou celle du passager lors du remorquage. Sinon, il se peut que la boîte de vitesses automatique passe sur la position **[P]**, ce qui peut entraîner des dommages au niveau des 2 véhicules.

❗ N'utilisez pas de dispositif de remorquage doté d'élingues de levage pour remorquer le véhicule. Sinon, le véhicule pourrait être endommagé.

❗ Vous ne devez pas remorquer le véhicule sur plus de 30 miles (50 km). Une vitesse de remorquage de 30 mph (50 km/h) ne doit pas être dépassée à cette occasion.

Si le véhicule doit être remorqué sur plus de 30 miles (50 km), il est nécessaire de soulever complètement le véhicule et de le faire transporter.

❗ Lors du remorquage, tenez compte de la température de l'huile de boîte de vitesses dans l'ordinateur de bord (menu AMG). La température de l'huile de boîte de vitesses ne doit pas dépasser 250 °F (120 °C). Si c'est le cas, le remorquage doit immédiatement être arrêté.

❗ Le véhicule ne doit pas être démarré par remorquage. Sinon, la boîte de vitesses pourrait être endommagée.

Tenez également compte des remarques suivantes :

- Si le moteur ne démarre pas, essayez l'aide au démarrage (> page 281). Le véhicule ne doit pas être démarré par remorquage.
- Si le moteur ne démarre toujours pas avec l'aide au démarrage, faites transporter le véhicule jusqu'à un atelier qualifié, par exemple un point de service Mercedes-Benz.

Si le véhicule ne peut plus rouler suite à un accident ou à une panne, vous disposez des possibilités suivantes :

- Transport du véhicule

En règle générale, faites transporter le véhicule.

- Remorquage du véhicule avec câble ou barre de remorquage

Ne remorquez le véhicule que dans des cas exceptionnels. Lors du remorquage avec le câble ou la barre de remorquage, le moteur doit tourner.

Si la boîte de vitesses est endommagée, faites transporter le véhicule sur un camion-plateau ou sur une remorque. Tenez compte des messages qui s'affichent sur le combiné d'instruments.

La batterie doit être branchée et chargée. Sinon, vous ne pouvez pas

- mettre le contact à l'aide de la touche de démarrage et d'arrêt
- démarrer le moteur
- desserrer le frein de stationnement électrique
- mettre la boîte de vitesses automatique sur **[N]**

Avant de remorquer le véhicule, désactivez le verrouillage automatique (> page 80). Sinon, le véhicule pourrait se verrouiller de manière intempestive pendant qu'il est poussé ou remorqué.

### Méthodes de remorquage autorisées

En cas de panne, Mercedes-Benz vous recommande de faire transporter votre véhicule plutôt que de le remorquer.

Pour le remorquage avec les 2 essieux au sol, utilisez un câble de remorquage ou une barre de remorquage. N'utilisez pas de système de remorquage tow bar.

### Pose et dépose de l'anneau de remorquage

#### Pose de l'anneau de remorquage

Le logement pour l'anneau de remorquage amovible se trouve derrière la grille de calandre.

- Prenez l'anneau de remorquage dans l'outillage de bord (> page 274).

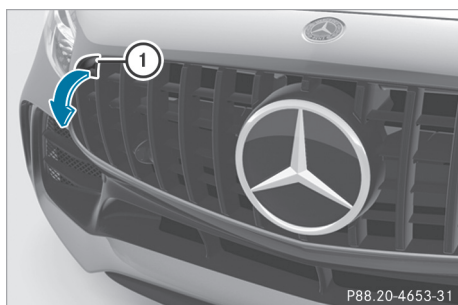

- ▶ Retirez le cache ①.
- ▶ Vissez l'anneau de remorquage jusqu'en butée en le tournant vers la droite et serrez-le à fond.

### Dépose de l'anneau de remorquage

- ▶ Desserrez l'anneau de remorquage et dévissez-le.
- ▶ Enfoncez de nouveau complètement le cache ①.
- ▶ Rangez l'anneau de remorquage avec le reste de l'outillage de bord.

### Remorquage du véhicule avec les 2 essieux au sol

Pour faire remorquer votre véhicule, respectez les consignes de sécurité importantes (▷ page 283).

La boîte de vitesses automatique passe automatiquement sur **P** si vous ouvrez la porte du conducteur ou celle du passager ou si vous retirez la clé du contacteur d'allumage. Pour que la boîte de vitesses automatique reste sur **N** lors du remorquage, effectuez impérativement les opérations suivantes :

- ▶ Introduisez la clé dans le contacteur d'allumage. Vous devez utiliser la clé au lieu de la touche de démarrage et d'arrêt (▷ page 116).
- ▶ Démarrez le moteur et laissez-le tourner pendant toute la durée du remorquage.
- ▶ Appuyez sur la pédale de frein et maintenez-la enfoncée.
- ▶ Mettez le levier sélecteur E-SELECT sur **N**.
- ▶ Contrôlez la position de la boîte de vitesses par l'intermédiaire de l'affichage sur le visuel multifonction (▷ page 125).

- ▶ Relâchez la pédale de frein.
- ▶ Desserrez le frein de stationnement électrique.
- ▶ Allumez les feux de détresse (▷ page 103).

Lorsque vous remorquez un véhicule et que les feux de détresse sont allumés, utilisez le commodo comme d'habitude pour indiquer les changements de direction. Dans ce cas, seuls les clignotants indiquant la direction souhaitée clignotent. Après que le commodo a été ramené dans sa position initiale, les feux de détresse recommencent à clignoter.

### Transport du véhicule

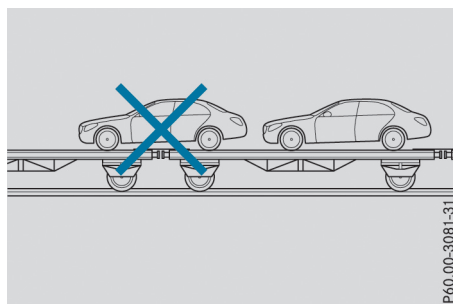

**!** Lorsque le véhicule est chargé en vue de son transport, ses essieux avant et arrière doivent être immobilisés sur un seul et même véhicule destiné au transport. Un positionnement sur un accouplement du véhicule destiné au transport n'est pas autorisé. Sinon, la chaîne cinématique risque d'être endommagée.

**!** Vous ne devez arrimer le véhicule que par les roues, jamais par des éléments du véhicule (composants des essieux ou de la direction, par exemple). Sinon, vous pourriez endommager le véhicule.

Utilisez l'anneau de remorquage lorsque vous transportez le véhicule sur un camion-plateau ou une remorque.

- ▶ Introduisez la clé dans le contacteur d'allumage. Vous devez utiliser la clé au lieu de la touche de démarrage et d'arrêt (▷ page 116).
- ▶ Démarrez le moteur et laissez-le tourner pendant toute la durée du chargement.

- ▶ Mettez le levier sélecteur E-SELECT sur **[N]**.
- ▶ Contrôlez la position de la boîte de vitesses par l'intermédiaire de l'affichage sur le visuel multifonction (▷ page 125).

#### Dès que vous faites transporter le véhicule :

- ▶ Immobilisez le véhicule en serrant le frein de stationnement électrique pour l'empêcher de se mettre à rouler.
- ▶ Mettez la boîte de vitesses automatique sur **[P]**.
- ▶ Ramenez la clé en position **[0]** dans le contacteur d'allumage, puis retirez-la.
- ▶ Arrimez le véhicule.

#### Démarrage du moteur par remorquage du véhicule (démarrage de secours du moteur)

**!** Le démarrage du moteur par remorquage du véhicule n'est pas autorisé sur les véhicules équipés d'une boîte de vitesses automatique. Sinon, vous pourriez endommager la boîte de vitesses automatique.

**i** Pour de plus amples informations sur l'aide au démarrage du moteur, voir (▷ page 281).

#### Protection de l'équipement électrique

#### Consignes de sécurité importantes

#### **⚠ ATTENTION**

Si vous intervenez au niveau d'un fusible défectueux, le pontez ou le remplacez par un fusible dont le calibre est supérieur, les câbles électriques peuvent subir une surcharge. Un incendie peut alors se déclarer. Il y a risque d'accident et de blessure.

Remplacez toujours les fusibles défectueux par des fusibles neufs spécifiques de même calibre.

Les fusibles qui ont fondu doivent être remplacés par des fusibles équivalents (même couleur et même calibre). Reportez-vous au plan d'affectation des fusibles pour connaître leur calibre.

Le plan d'affectation des fusibles se trouve dans la boîte à fusibles située dans le compartiment de chargement (▷ page 287).

Si le fusible neuf fond également, faites rechercher et éliminer la cause du problème par un atelier qualifié.

**!** Utilisez uniquement des fusibles agréés pour Mercedes-Benz et du calibre prescrit pour le système concerné. Sinon, les composants ou les systèmes peuvent être endommagés.

**!** Veillez à ce que l'humidité ne pénètre pas dans la boîte à fusibles lorsque le cache est ouvert.

**!** Veillez à ce que le cache soit bien positionné sur la boîte à fusibles lorsque vous le fermez. Sinon, l'infiltration d'humidité ou la saleté pourraient compromettre le fonctionnement des fusibles.

Les fusibles du véhicule servent à interrompre l'alimentation des circuits électriques défectueux. Lorsqu'un fusible fond, les consommateurs branchés en aval de celui-ci ne fonctionnent plus.

#### Avant le remplacement des fusibles

- ▶ Arrêtez le moteur.
- ▶ Arrêtez tous les consommateurs électriques.
- ▶ Ouvrez la porte du conducteur. L'électronique de bord passe alors en position **[0]**. Cela correspond à « clé retirée ». ou, en cas d'utilisation de la clé dans le contacteur d'allumage :
  - ▶ Retirez la clé du contacteur d'allumage.
  - ▶ Immobilisez le véhicule pour qu'il ne puisse pas se mettre à rouler (▷ page 134).

Tous les voyants qui se trouvent sur le combiné d'instruments doivent être éteints.

#### Boîte à fusibles au niveau du plancher côté passager

**!** La plaque du repose-pieds doit être correctement posée ; sinon, l'humidité ou des saletés risquent de compromettre le fonctionnement des fusibles.



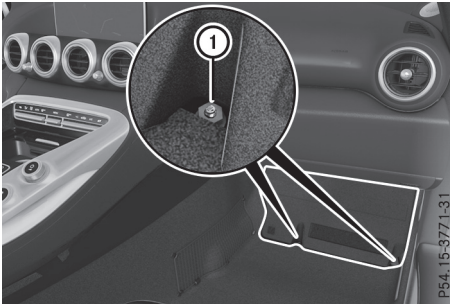

- ▶ Ouvrez la porte du passager.
- ▶ **Ouverture**: enlevez la moquette qui se trouve sur le repose-pieds.
- ▶ Dévissez les vis ① de la plaque du repose-pieds à l'aide d'un outil approprié.
- ▶ Enlevez la plaque du repose-pieds.
- ▶ **Fermeture**: reposez la plaque du repose-pieds.
- ▶ Vissez les vis ① et serrez-les à fond.
- ▶ Remettez la moquette en place et appuyez dessus pour la fixer.

#### Boîte à fusibles dans le compartiment de chargement

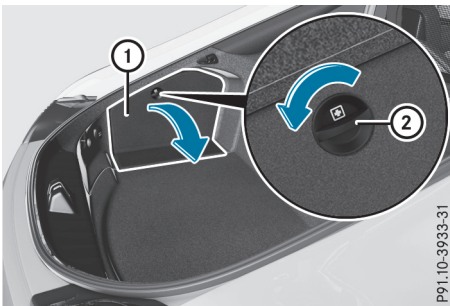

- ▶ Ouvrez le hayon.
  - ▶ **Ouverture**: tournez le dispositif de verrouillage ② de la trappe de maintenance vers la gauche.
  - ▶ Ouvrez la trappe de maintenance ①.
- i** Le plan d'affectation des fusibles se trouve dans un évidement, sur le côté de la boîte à fusibles. Reportez-vous au plan d'affectation des fusibles pour connaître leur calibre et leur type.



## Consignes de sécurité importantes

**⚠ ATTENTION**

Si vous montez des jantes et des pneus de dimensions incorrectes, les freins de roue ou les composants de la suspension des roues risquent d'être endommagés. Il y a risque d'accident.

Les jantes et les pneus doivent toujours être remplacés par des jantes et des pneus correspondant aux spécifications des pneus d'origine.

Pour les jantes, tenez alors compte des éléments suivants :

- Désignation
- Type

Pour les pneus, tenez alors compte des éléments suivants :

- Désignation
- Fabricant
- Type

**⚠ ATTENTION**

Un pneu dégonflé compromet fortement le comportement routier, la manœuvrabilité et la capacité de freinage du véhicule. Il y a risque d'accident.

Pneus ne convenant pas pour le roulage à plat :

- Ne roulez jamais avec un pneu dégonflé.
- Remplacez immédiatement le pneu dégonflé par votre roue de secours d'urgence ou votre roue de secours normale ou prenez contact avec un atelier qualifié.

Pneus convenant pour le roulage à plat :

- Tenez compte des remarques et avertissements relatifs aux pneus MOExtended (pneus convenant pour le roulage à plat).

L'utilisation d'accessoires non agréés par Mercedes-Benz pour votre véhicule ou une utilisation incorrecte peuvent compromettre la sécurité de fonctionnement de votre véhicule.

Avant tout achat et utilisation d'accessoires non agréés, renseignez-vous auprès d'un atelier qualifié sur les points suivants :

- Adéquation
- Dispositions légales
- Recommandations d'usine

Vous trouverez des informations sur les dimensions et les types de jantes et de pneus adaptés à votre véhicule sous « Combinaisons de jantes et de pneus » (▷ page 313).

Vous trouverez des informations sur la pression des pneus

- sur la plaque d'information sur les pneus et le chargement située sur le montant B côté conducteur (▷ page 298)
- dans le tableau des pressions de gonflage des pneus situé dans la trappe du réservoir (▷ page 133)
- dans le chapitre « Pression des pneus »

## Pour une bonne utilisation

## Informations sur la conduite

Si le véhicule est lourdement chargé, contrôlez la pression des pneus et corrigez-la avant de prendre la route.

Pendant la marche, prêtez attention aux vibrations, aux bruits et à un comportement anormal du véhicule, par exemple lorsque ce dernier tire d'un côté. Cela peut signifier que les jantes ou les pneus sont endommagés. En cas de doute concernant l'état d'un pneu, réduisez la vitesse du véhicule. Arrêtez-vous dès que possible et contrôlez l'état des jantes et des pneus. Des dommages cachés au niveau des pneus peuvent également être à l'origine de ce comportement routier anormal. Si aucun dommage n'est visible, faites contrôler les jantes et les pneus par un atelier qualifié.

Évitez tout pincement des pneus lorsque vous garez le véhicule. Lorsque vous ne pouvez pas éviter les obstacles (bordures de trottoirs, par exemple), franchissez-les toujours à vitesse réduite et selon un angle obtus. Sinon, vous risquez d'endommager les jantes et les pneus.

### Remarques sur les pneus sport

#### ATTENTION

Les sculptures spéciales des pneus combinées à un mélange de gomme optimisé entraînent un risque accru de dérapage et d'aquaplanage sur chaussée humide ou mouillée. L'adhérence des pneus diminue nettement à mesure que la température extérieure et la température de service des pneus baissent. Il y a risque d'accident.

Activez l'ESP® et adaptez votre style de conduite. Utilisez des pneus M+S dès que la température extérieure est inférieure à 50 °F (10 °C).

- i** En fonction de votre style de conduite, l'usure des pneus peut augmenter et la distance parcourue avant d'atteindre la profondeur minimale des sculptures risque de diminuer.

### Contrôle régulier des jantes et des pneus

#### ATTENTION

Des pneus endommagés peuvent entraîner des pertes de pression. Vous risqueriez alors de perdre le contrôle du véhicule. Il y a risque d'accident.

Contrôlez régulièrement l'état des pneus et remplacez immédiatement les pneus endommagés.

Contrôlez l'état des pneus et des jantes au moins 1 fois par mois. Contrôlez l'état des pneus et des jantes après un trajet en tout-terrain ou sur des routes en mauvais état. Des roues endommagées peuvent entraîner des pertes de pression au niveau des pneus.

Vérifiez que les pneus ne présentent pas d'endommagements, tels que

- des coupures
- des entailles
- des fissures
- des hernies
- des déformations ou une corrosion importante au niveau des jantes

Contrôlez régulièrement sur tous les pneus la profondeur des sculptures ainsi que l'état de la bande de roulement sur toute la largeur du pneu (▷ page 289). Braquez si nécessaire les roues avant pour pouvoir contrôler plus facilement le côté intérieur.

Toutes les roues doivent disposer d'un capuchon de valve afin de protéger la valve contre l'encrassement et l'humidité. Montez sur les valves de pneu uniquement les capuchons de valve fournis de série ou autres capuchons agréés spécialement par Mercedes-Benz pour votre véhicule. Ne montez aucun autre capuchon de valve ou système (systèmes de contrôle de la pression des pneus, par exemple).

Contrôlez la pression de chacun des pneus à intervalles réguliers ainsi qu'avant les longs trajets. Corrigez la pression des pneus si nécessaire (▷ page 291).

La durée de vie d'un pneu dépend entre autres des facteurs suivants :

- Style de conduite
- Pression des pneus
- Distance parcourue

### Remarques sur les sculptures des pneus

#### ATTENTION

Si la profondeur de la semelle du pneu est insuffisante, l'adhérence des pneus diminue. L'eau ne peut plus être évacuée. Cela entraîne un risque accru d'aquaplanage sur chaussée mouillée, en particulier si vous roulez à une vitesse inadaptée. Il y a risque d'accident.

Si la pression des pneus est trop élevée ou trop basse, il peut arriver que la bande de roulement des pneus ne s'use pas uniformément. Par conséquent, contrôlez régulièrement sur tous les pneus la profondeur de la semelle et l'état de la bande de roulement sur toute la largeur du pneu.

Profondeur minimale de la semelle :

- Pneus été : 3 mm ( $\frac{1}{8}$  po)
- Pneus M+S : 4 mm ( $\frac{1}{6}$  po)

Pour des raisons de sécurité, faites remplacer les pneus avant que la profondeur minimale prescrite pour la semelle ne soit atteinte.

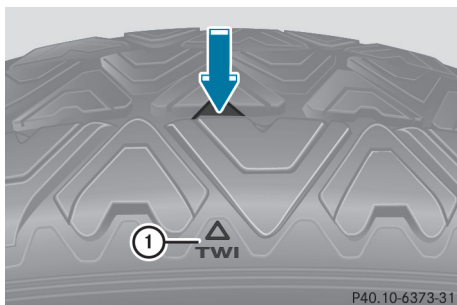

Le repère ① indique l'emplacement auquel l'indicateur (flèche) d'usure de la bande de roulement, qui se présente sous la forme d'une barrette, est intégré dans les sculptures du pneu.

Les indicateurs d'usure de la bande de roulement sont prescrits par la loi. Les indicateurs sont répartis en 6 points sur la bande de roulement. Ils sont visibles dès que la profondeur des sculptures des pneus atteint environ  $\frac{1}{16}$  in (1,6 mm). Dans ce cas, l'usure du pneu est telle qu'il doit être remplacé.

### Choix, montage et remplacement des pneus

- Ne montez que des jantes et des pneus de même type et de même marque.  
Exception : en cas de crevaison, il est possible de ne pas respecter cette consigne.
- Ne montez que des pneus adaptés au type de jante.
- Lorsque votre véhicule est équipé de pneus neufs, roulez à vitesse modérée pendant les 60 premiers miles (100 km). Ce n'est qu'après que les pneus neufs atteignent leur pleine efficacité.
- N'usez pas trop les pneus. Sinon, leur adhérence sur route mouillée diminue fortement (aquaplanage).
- Remplacez les pneus au plus tard au bout de 6 ans, indépendamment de leur degré d'usure.

### Utilisation en hiver

#### Remarques générales

Avant le début de l'hiver, faites effectuer un service spécial par un atelier qualifié.

Tenez compte des remarques qui figurent dans la section « Permutation des roues » (▷ page 308).

### Conduite avec des pneus été

Les pneus été perdent considérablement en élasticité et par conséquent en adhérence et en capacité de freinage lorsque la température est inférieure à 45 °F (+7 °C). Équipez votre véhicule de pneus M+S. Si vous utilisez des pneus été lorsque les températures sont très basses, cela risque d'entraîner la formation de fissures et les pneus seraient ainsi irrémédiablement endommagés. Mercedes-Benz décline toute responsabilité pour ces dommages.

### Pneus M+S

#### ⚠ ATTENTION

Les pneus M+S dont les sculptures ont une profondeur inférieure à 4 mm ( $\frac{1}{16}$  po) ne conviennent plus pour circuler en hiver et n'offrent plus une adhérence suffisante. Il y a risque d'accident.

Remplacez impérativement les pneus M+S dont les sculptures ont une profondeur inférieure à 4 mm ( $\frac{1}{16}$  po).

Lorsque la température est inférieure à 45 °F (+7 °C), utilisez des pneus hiver ou des pneus toutes saisons. Ces 2 types de pneus portent le sigle M+S.

Lorsque les conditions de circulation sont hivernales, seuls les pneus hiver sur lesquels figure un symbole supplémentaire représentant un flocon de neige  à côté du sigle M+S sont en mesure d'offrir la meilleure adhérence qui soit. Vous n'obtiendrez l'efficacité optimale des systèmes de sécurité active, tels que l'ABS ou l'ESP®, qu'avec ces pneus. Ces pneus ont été conçus spécialement pour rouler dans la neige. Pour garantir une bonne tenue de route, équipez toutes les roues de pneus M+S de même marque et de même profil.

Respectez impérativement la vitesse maximale autorisée pour les pneus M+S.

Une fois les pneus M+S montés :

- ▶ Contrôlez la pression des pneus (> page 291).
- ▶ Redémarrez le système de contrôle de la pression des pneus (> page 297).

### Chaînes neige

#### ATTENTION

Si vous montez des chaînes neige sur les roues avant, celles-ci peuvent frotter contre la carrosserie ou les éléments du train de roulement. Le véhicule ou les pneus peuvent alors être endommagés. Il y a risque d'accident.

Pour éviter de prendre des risques,

- ne montez jamais de chaînes neige sur les roues avant
- montez les chaînes neige toujours par paire sur les roues arrière

Pour des raisons de sécurité, Mercedes-Benz vous recommande de monter des chaînes neige agréées pour les véhicules Mercedes-Benz ou des chaînes neige présentant le même standard de qualité. Pour de plus amples informations, adressez-vous à un atelier qualifié.

Si vous souhaitez monter des chaînes neige, tenez compte des remarques suivantes :

- Le montage de chaînes neige n'est pas autorisé sur toutes les combinaisons de jantes et de pneus. Combinaisons de jantes et de pneus autorisées, voir (> page 313).
- Utilisez les chaînes neige uniquement lorsque toute la chaussée est recouverte de neige. Déposez les chaînes neige dès que vous ne roulez plus sur des routes enneigées.
- Des dispositions locales peuvent limiter l'utilisation des chaînes neige. Si vous souhaitez monter des chaînes neige, tenez compte des prescriptions correspondantes.
- Ne dépassez pas la vitesse maximale autorisée de 31 mph (50 km/h).

Pour démarrer avec des chaînes neige, vous pouvez désactiver l'ESP® (> page 70). Vous avez ainsi la possibilité de faire patiner les roues de manière contrôlée afin d'augmenter la motricité (effet d'accrochage).

### Pression des pneus

#### Remarques relatives à la pression des pneus

#### Consignes de sécurité importantes

#### ATTENTION

Les pneus dont la pression est trop basse ou trop élevée sont exposés aux risques suivants :

- Les pneus peuvent éclater, en particulier lorsque la charge ou la vitesse du véhicule augmentent.
- Les pneus peuvent s'user de manière excessive et/ou irrégulière, ce qui peut réduire fortement leur adhérence.
- Le comportement routier ainsi que la manœuvrabilité et le comportement au freinage du véhicule peuvent être fortement compromis.

Il y a risque d'accident.

Tenez compte des pressions de gonflage recommandées et contrôlez la pression de chacun des pneus, y compris celle de la roue de secours,

- au moins une fois par mois
- si le chargement a été modifié
- avant les longs trajets
- si les conditions d'utilisation ont changé (trajet en tout-terrain, par exemple)

Corrigez la pression des pneus si nécessaire.

Les indications qui figurent sur la plaque d'information sur les pneus et le chargement et dans les tableaux des pressions de gonflage des pneus représentés ici sont fournies à titre d'exemple. Les données relatives à la pression des pneus sont spécifiques à chaque véhicule et peuvent donc différer des valeurs présentées ici. Vous trouverez les pressions de gonflage valables pour votre véhicule sur la plaque d'information sur les pneus et le chargement et dans le tableau des pressions de gonflage des pneus.

## Remarques générales

Vous trouverez des indications relatives à la pression des pneus montés départ usine sur votre véhicule sur les plaques d'information présentées ici.

Pour de plus amples informations sur la pression des pneus, adressez-vous à un atelier qualifié.

## Plaque d'information sur les pneus et le chargement

TIRE PNEU	SIZE DIMENSIONS	COLD TIRE PRESSURE PRESSION DES PNEUS À FROID
FRONT AVANT	255/40 ZR18 99V XL	200 KPA, 29 PSI
REAR ARRÈRE	285/35 ZR18 101Y XL	200 KPA, 29 PSI
SPARE DE SECOURS	175/55-18 95P	420 KPA, 60 PSI

SEE OWNER'S MANUAL FOR ADDITIONAL INFORMATION  
VOIR LE MANUEL DE L'USAGER POUR PLUS DE RENSEIGNEMENTS

P40.00-2223-31

### ① Pressions de gonflage recommandées

La plaque d'information sur les pneus et le chargement se trouve sur le montant B côté conducteur (▷ page 298).

La plaque d'information sur les pneus et le chargement contient les pressions de gonflage recommandées pour des pneus froids. Les pressions de gonflage recommandées sont indiquées sur la base de la charge et de la vitesse maximales autorisées du véhicule.

## Tableau des pressions de gonflage des pneus

Le tableau des pressions de gonflage des pneus se trouve à l'intérieur de la trappe du réservoir. Il indique la pression de gonflage de tous les pneus homologués pour ce véhicule et montés d'usine, voir l'illustration (exemple).

Si la pression de gonflage est précédée de l'indication de dimensions de pneus, cela signifie que la pression indiquée est uniquement valable pour ces tailles de pneus.

	km/h	mph	km/h	mph
max.	200	125	200	125
max.	200	125	200	125
max.	200	125	200	125

A 190 584 65 00 1234567

P40.00-2260-31

Si la pression de gonflage a été réglée conformément aux valeurs basses prévues pour une charge et/ou une vitesse faible, augmentez la pression lorsque

- vous souhaitez rouler avec une charge plus élevée et/ou
- vous souhaitez rouler à une vitesse plus élevée

La pression de gonflage recommandée dans le tableau des pressions de gonflage des pneus pour une charge élevée et/ou une vitesse élevée peut entraîner une diminution du confort de marche.

Un réglage incorrect de la pression des pneus peut provoquer une surchauffe et une perte de pression soudaine.

Pour de plus amples informations, adressez-vous à un atelier qualifié.

## Remarques importantes sur la pression des pneus

### ⚠ ATTENTION

Lorsque la pression des pneus baisse de manière répétée, il se peut que les jantes, les valves ou les pneus soient endommagés. Une pression de gonflage trop faible peut entraîner l'éclatement d'un pneu. Il y a risque d'accident.

- Recherchez la présence de corps étrangers.
- Contrôlez l'étanchéité de la jante et de la valve.

Si vous ne pouvez pas éliminer les dommages, prenez contact avec un atelier qualifié.

#### ATTENTION

Si vous montez un accessoire inadapté sur les valves de pneu, cela peut provoquer une surcharge et entraîner la défaillance des valves, ce qui aurait comme conséquence une perte de pression des pneus. Les systèmes de contrôle de la pression des pneus proposés dans le cadre du post-équipement maintiennent, de par leur construction, les valves ouvertes. Cela peut également entraîner des pertes de pression au niveau des pneus. Il y a risque d'accident.

Vissez sur les valves de pneu uniquement les capuchons de valve fournis de série ou autres capuchons agréés spécialement par Mercedes-Benz pour votre véhicule.

Utilisez un manomètre approprié pour contrôler la pression des pneus. L'aspect extérieur d'un pneu ne permet aucune déduction concernant sa pression. Sur les véhicules équipés du système électronique de contrôle de la pression des pneus, vous pouvez également vérifier la pression des pneus par l'intermédiaire de l'ordinateur de bord.

La pression et la température des pneus augmentent pendant la marche. Ceci dépend de la vitesse à laquelle vous roulez et de la charge du véhicule.

Corrigez donc la pression uniquement lorsque les pneus sont froids.

Les pneus sont froids lorsque

- le véhicule est resté immobilisé pendant au moins 3 heures sans que les pneus aient été exposés au rayonnement solaire
- vous avez parcouru moins de 1 mile (1,6 km)

La température des pneus varie en fonction de la température ambiante, de la vitesse du véhicule et de la charge des pneus. Si la température des pneus se modifie de 18 °F (10 °C), la pression des pneus varie de 10 kPa (0,1 bar, 1,5 psi) environ. Tenez-en compte lorsque vous contrô-

lez la pression des pneus chauds. Corrigez la pression des pneus uniquement si elle est trop basse pour les conditions d'utilisation actuelles. Si vous contrôlez la pression de gonflage alors que les pneus sont chauds, vous obtiendrez une valeur supérieure à celle qui aurait été obtenue avec des pneus froids. C'est normal. Ne dégonflez en aucun cas les pneus pour les amener à la valeur prescrite pour les pneus froids. La pression des pneus serait alors trop basse.

Respectez les pressions de gonflage recommandées pour les pneus froids qui figurent

- sur la plaque d'information sur les pneus et le chargement située sur le montant B côté conducteur
- dans le tableau des pressions de gonflage des pneus situé dans la trappe du réservoir (▷ page 133)

#### Pression de gonflage trop faible ou trop élevée

##### Pression de gonflage trop faible

#### ATTENTION

Des pneus dont la pression est trop basse risquent de surchauffer et d'éclater. En outre, ils peuvent s'user de manière excessive et/ou irrégulière, ce qui peut fortement compromettre le comportement au freinage et le comportement routier du véhicule. Il y a risque d'accident.

Évitez les pressions de gonflage trop basses pour chacun des pneus, y compris la roue de secours.

Les pneus qui ne sont pas suffisamment gonflés peuvent

- surchauffer et devenir défectueux
- avoir des répercussions négatives sur la tenue de route du véhicule
- s'user rapidement et de manière irrégulière
- avoir des répercussions négatives sur la consommation de carburant



## Pression de gonflage trop élevée

### ⚠ ATTENTION

Les pneus dont la pression est trop élevée peuvent éclater car ils peuvent être plus facilement endommagés par les aspérités de certaines routes, les nids-de-poule, etc. En outre, ils peuvent s'user de manière irrégulière, ce qui peut fortement compromettre le comportement au freinage et le comportement routier du véhicule. Il y a risque d'accident.

Évitez les pressions de gonflage trop élevées pour chacun des pneus, y compris la roue de secours.

Les pneus qui sont trop gonflés peuvent

- allonger la distance de freinage
- avoir des répercussions négatives sur la tenue de route du véhicule
- s'user rapidement et de manière irrégulière
- avoir des répercussions négatives sur le confort de marche
- subir des dommages plus rapidement

## Pression de gonflage maximale

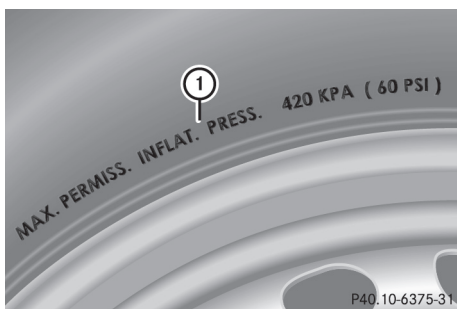

- ① Pression de gonflage maximale autorisée (exemple)

La pression de gonflage maximale autorisée ne doit jamais être dépassée. Lorsque vous réglez la pression des pneus, tenez toujours compte de la pression de gonflage recommandée pour votre véhicule (▷ page 291).

- i** Les valeurs réelles pour les pneus sont spécifiques à chaque véhicule et peuvent différer des valeurs figurant dans l'illustration.

## Contrôle de la pression des pneus

### Consignes de sécurité importantes

Tenez compte des remarques relatives à la pression des pneus (▷ page 291).

Vous trouverez des informations sur les pressions de gonflage pour les pneus de votre véhicule

- sur la plaque d'information sur les pneus et le chargement située sur le montant B
- dans le tableau des pressions de gonflage des pneus situé dans la trappe du réservoir (▷ page 133)
- dans le chapitre « Pression des pneus »

### Contrôle manuel de la pression des pneus

Pour déterminer et régler correctement la pression des pneus, procédez comme suit :

- ▶ Retirez le capuchon de la valve du pneu à contrôler.
- ▶ Pressez le manomètre contre la valve.
- ▶ Lisez la pression de gonflage et comparez-la aux valeurs recommandées qui figurent sur la plaque d'information sur les pneus et le chargement ou dans le tableau des pressions de gonflage des pneus (▷ page 291).
- ▶ Si la pression de gonflage est trop basse, augmentez-la afin d'atteindre la valeur recommandée.
- ▶ Si la pression de gonflage est trop élevée, laissez sortir de l'air. Pour cela, appuyez sur la tige métallique de la valve, par exemple à l'aide de la pointe d'un stylo. Contrôlez ensuite à nouveau la pression de gonflage à l'aide du manomètre.
- ▶ Revissez le capuchon sur la valve du pneu.
- ▶ Répétez la procédure pour les autres pneus.

## Système de contrôle de la pression des pneus

### Remarques générales

Le système de contrôle de la pression des pneus surveille la pression des 4 pneus à l'aide de capteurs intégrés dans les roues. Le système de contrôle de la pression des pneus vous alerte lorsque la pression dans un ou plusieurs pneus



baisse. Le système de contrôle de la pression des pneus ne peut fonctionner que si toutes les roues du véhicule sont équipées de capteurs appropriés.

Les informations relatives à la pression des pneus sont affichées sur le visuel multifonction. La pression de gonflage actuelle de chaque pneu apparaît sur le visuel multifonction dans le menu **Maintenance** après quelques minutes de marche, voir l'illustration (exemple).

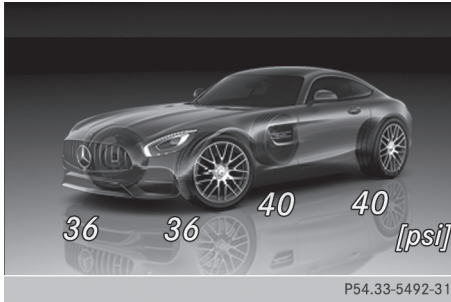

Vous trouverez des informations sur l'affichage du message dans la section « Contrôle électronique de la pression des pneus » (▷ page 296).

### Consignes de sécurité importantes

#### ATTENTION

Chaque pneu, y compris celui de la roue de secours (si disponible), devrait être contrôlé à froid au moins toutes les 2 semaines et gonflé à la pression recommandée par le constructeur du véhicule (voir la plaque d'information sur les pneus et le chargement située sur le montant B côté conducteur ou le tableau des pressions de gonflage des pneus qui se trouve dans la trappe du réservoir de votre véhicule). Si votre véhicule est équipé de pneus dont la taille diffère de celle qui est indiquée sur la plaque d'information sur les pneus et le chargement ou dans le tableau des pressions de gonflage des pneus (si disponible), vous devez déterminer la pression correcte de ces pneus. Votre véhicule dispose d'un système de contrôle de la pression des pneus (TPMS) assurant une sécurité supplémentaire. Un voyant s'allume lorsque le système constate que la pression d'un ou plusieurs pneus est nettement trop basse. Si le voyant indiquant que la

pression des pneus est trop basse s'allume, arrêtez-vous dès que possible, contrôlez vos pneus et gonflez-les à la pression correcte. Si vous roulez avec des pneus dont la pression est nettement trop basse, ceux-ci subissent une surchauffe qui peut les rendre défectueux.

Une pression des pneus trop basse augmente en outre la consommation de carburant, raccourcit la durée de vie des pneus et peut compromettre la tenue de route et le comportement au freinage du véhicule. Tenez compte du fait que le TPMS ne remplace pas un contrôle en règle des pneus et que le conducteur est responsable du réglage correct de la pression des pneus, même lorsque celle-ci n'est pas encore suffisamment basse pour que le voyant du TPMS indiquant que la pression des pneus est trop basse s'allume.

Votre véhicule dispose également d'un affichage de défaut TPMS qui apparaît lorsque le système de contrôle de la pression des pneus ne fonctionne pas correctement. L'affichage de défaut TPMS est combiné au voyant indiquant que la pression des pneus est trop basse. Lorsque le système détecte un défaut, le voyant clignote pendant 1 minute environ, puis reste allumé en permanence. Ce processus se répète à chaque démarrage suivant du véhicule tant que le défaut persiste. Lorsque l'affichage de défaut apparaît, il se peut que le système ne soit pas en mesure de détecter ou de signaler correctement une pression des pneus trop basse.

Un défaut du système de contrôle de la pression des pneus peut avoir différentes causes, telles que le montage sur le véhicule de pneus de rechange incompatibles ou de pneus ou jantes qui empêchent le fonctionnement correct du TPMS. Contrôlez systématiquement l'affichage de défaut TPMS après chaque changement d'un ou plusieurs pneus ou jantes effectué sur votre véhicule afin de vous assurer que les pneus de rechange ou les autres pneus ou jantes permettent un fonctionnement correct du TPMS.

Il incombe au conducteur de régler la pression des pneus conformément à la pression de gonflage recommandée pour les pneus froids et adaptée aux conditions d'utilisation du véhicule (▷ page 291). Tenez compte du fait que le système de contrôle de la pression des pneus doit d'abord initialiser la pression de gonflage adaptée aux conditions d'utilisation actuelles du véhicule. Le seuil d'alerte déclenchant l'affichage du message en cas de perte notable de pression se base sur les valeurs de référence initialisées. Réglez la pression de gonflage lorsque les pneus sont froids, puis redémarrez le système de contrôle de la pression des pneus (▷ page 297). Les pressions actuelles seront mémorisées comme nouvelles valeurs de référence. Vous êtes ainsi assuré de ne recevoir de message d'alerte que lorsque la pression de gonflage a nettement baissé.

Le système de contrôle de la pression des pneus ne vous prévient pas si la pression réglée est incorrecte. Tenez compte des remarques relatives aux pressions de gonflage recommandées (▷ page 291).

Le système de contrôle de la pression des pneus ne peut pas vous avertir en cas de perte de pression soudaine, due par exemple à l'intrusion d'un corps étranger. Dans ce cas, vous devez freiner avec précaution jusqu'à l'arrêt complet du véhicule. Ne donnez pas de coups de volant brusques.

Le système de contrôle de la pression des pneus dispose sur le combiné d'instruments d'un voyant orange d'alerte qui sert à signaler les pertes de pression ou les défauts. En fonction de sa séquence de clignotement ou d'allumage, le voyant d'alerte signale une pression de gonflage trop faible ou un défaut au niveau du système de contrôle de la pression des pneus :

- Si le voyant d'alerte est allumé en permanence, cela signifie que la pression de gonflage d'un ou plusieurs pneus est nettement trop faible. Le système de contrôle de la pression des pneus ne présente pas de défaut.
- Si le voyant d'alerte clignote d'abord pendant 1 minute environ, puis reste allumé, cela signifie que le système de contrôle de la pression des pneus est défectueux.

Outre le voyant d'alerte, un message apparaît sur le visuel multifonction. Tenez compte des remarques relatives aux messages qui peuvent s'afficher sur le visuel (▷ page 208).







Il peut s'écouler jusqu'à 10 minutes jusqu'à ce que la défaillance du système de contrôle de la

pression des pneus soit signalée. Le défaut est signalé d'abord par le clignotement (pendant 1 minute environ), puis l'allumage permanent du voyant d'alerte de pression des pneus. Une fois le défaut éliminé, le voyant d'alerte de pression des pneus s'éteint au bout de quelques minutes de marche.

Les valeurs de pression affichées par l'ordinateur de bord peuvent être différentes de celles mesurées avec un manomètre à la station-service. Les pressions des pneus affichées par l'ordinateur de bord sont calculées en fonction du niveau de la mer. En altitude, la pression des pneus indiquée par un manomètre est plus élevée que celle affichée par l'ordinateur de bord. Dans ce cas, ne diminuez pas la pression des pneus.

Les sources d'ondes radioélectriques, telles que les casques radio et les radiotéléphones, qui se trouvent dans le véhicule ou à proximité peuvent perturber le fonctionnement du système de contrôle de la pression des pneus.

### Contrôle électronique de la pression des pneus

- ▶ Mettez le contact (▷ page 116).
- ▶ Appuyez sur la touche  du volant pour afficher la liste des menus.
- ▶ Appuyez sur la touche  ou la touche  du volant pour sélectionner le menu **Maintenance**.
- ▶ Appuyez sur la touche .
- ▶ Appuyez sur la touche  ou la touche  pour sélectionner **Pression pneus**.
- ▶ Appuyez sur la touche . La pression de chacun des pneus est affichée sur le visuel multifonction.

Si le véhicule a été arrêté pendant plus de 20 minutes, le message **Affichage pression pneus quelques minutes après le départ** apparaît.

Le système de contrôle de la pression des pneus reconnaît automatiquement les nouvelles roues ou les nouveaux capteurs après un cycle d'initialisation. Tant que le système n'est pas en mesure d'associer chacune des valeurs de pression à la roue correspondante, le message suivant apparaît à la place de la pression des pneus : **Contrôle pression pneus activé**. Les pressions des pneus sont alors déjà contrôlées.

## Messages d'alerte du système de contrôle de la pression des pneus

Lorsque le système de contrôle de la pression des pneus détecte une perte de pression dans un ou plusieurs pneus, un message d'alerte apparaît sur le visuel multifonction. Le voyant orange d'alerte de pression des pneus s'allume.

- Si le message **Corriger pression pneus** s'affiche sur le visuel multifonction, la pression d'un ou plusieurs pneus est insuffisante. La pression des pneus doit être corrigée dès que vous en avez la possibilité.
- Si le message **Contrôler pneus** s'affiche sur le visuel multifonction, la pression d'un ou plusieurs pneus a fortement baissé. Les pneus doivent être contrôlés.
- Si le message **Attention pneu(s) défect.** s'affiche sur le visuel multifonction, la pression d'un ou plusieurs pneus baisse brusquement. Les pneus doivent être contrôlés.

Respectez impérativement les instructions et les consignes de sécurité qui figurent dans la section « Pneumatiques », relatives aux messages sur le visuel (▷ page 208).

En cas de permutation des roues, il est possible que les pressions de gonflage affichées soient erronées pendant quelques instants, n'étant pas encore actualisées. Les pressions de gonflage correctes sont affichées après quelques minutes de trajet.









## Redémarrage du système de contrôle de la pression des pneus

Si vous redémarrez le système de contrôle de la pression des pneus, tous les messages d'alerte en attente sont effacés et le voyant d'alerte s'éteint. Les pressions de gonflage actuellement réglées sont considérées comme valeurs de référence pour le contrôle. Dans la plupart des cas, le système de contrôle de la pression des pneus reconnaît automatiquement les nouvelles valeurs de référence lorsque vous avez modifié la pression des pneus. Vous pouvez également fixer les valeurs de référence manuellement en procédant comme indiqué dans cette section. Le système de contrôle de la pression des pneus surveille alors les nouvelles pressions de gonflage.

- ▶ A l'aide de la plaque d'information sur les pneus et le chargement située sur le montant B côté conducteur, réglez la pression

de gonflage recommandée en fonction des conditions de marche (▷ page 291).

Vous trouverez d'autres pressions de gonflage des pneus recommandées pour différentes conditions d'utilisation du véhicule dans le tableau des pressions de gonflage des pneus qui se trouve dans la trappe du réservoir (▷ page 291).

- ▶ Assurez-vous que la pression des 4 pneus est correcte.
- ▶ Mettez le contact (▷ page 116).
- ▶ Appuyez sur la touche  du volant pour afficher la liste des menus.
- ▶ Appuyez sur la touche  ou la touche  du volant pour sélectionner le menu **Maintenance**.
- ▶ Appuyez sur la touche .
- ▶ Appuyez sur la touche  ou la touche  pour sélectionner **Pression pneus**.
- ▶ Appuyez sur la touche . La pression de chacun des pneus ou le message **Affichage pression pneus quelques minutes après le départ** apparaît sur le visuel multifonction.
- ▶ Appuyez sur la touche . Le message **Pressions actuelles comme nouvelles valeurs de référence** apparaît sur le visuel multifonction.

### Si vous souhaitez confirmer le redémarrage :

- ▶ Appuyez sur la touche . Le message **Contrôle pression pneus redémarré** apparaît sur le visuel multifonction.

Après quelques minutes de trajet, le système contrôle si la pression actuelle des pneus se trouve dans la plage de valeurs prescrite. La pression des pneus est ensuite contrôlée sur la base de ces nouvelles valeurs de référence.

### Si vous souhaitez interrompre le processus de redémarrage :

- ▶ Appuyez sur la touche . Les valeurs de pression mémorisées lors du dernier redémarrage servent de référence pour la surveillance de la pression des pneus.

## Chargement du véhicule

## Plaques d'information sur les pneus et le chargement

 ATTENTION

Des pneus surchargés risquent de surchauffer et d'éclater. Une surcharge des pneus peut par ailleurs compromettre la manœuvrabilité et le comportement routier du véhicule et occasionner une défaillance des freins. Il y a risque d'accident.

Tenez compte de la capacité de charge des pneus. La capacité de charge doit correspondre au moins à la moitié de la charge sur essieu autorisée. Ne surchargez jamais les pneus en dépassant leur charge utile maximale.

Deux plaques apposées sur votre véhicule indiquent la charge maximale possible.

- (1) La plaque d'information sur les pneus et le chargement se trouve sur le montant B côté conducteur. La plaque d'information sur les pneus et le chargement indique le nombre maximal d'occupants autorisé dans le véhicule ainsi que la charge maximale autorisée. Vous y trouverez en outre des informations sur les dimensions des pneus montés d'usine et sur les pressions de gonflage correspondantes.
- (2) La plaque constructeur se trouve sur le montant B côté conducteur. La plaque constructeur donne des informations sur le poids total autorisé. Ce dernier prend en compte le poids du véhicule, ainsi que toutes les personnes à bord, le carburant et le chargement. Vous trouverez en outre des informations sur la charge maximale autorisée sur les essieux avant et arrière.

La charge maximale sur essieu autorisée correspond au poids maximal pouvant être supporté par un essieu (essieu avant ou arrière). Ne dépassez pas le poids total autorisé ni la charge maximale autorisée sur les essieux avant et arrière.

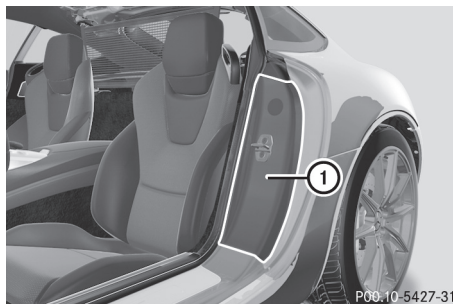

① Montant B, côté conducteur

## Poids total maximal autorisé

TIRE		LOADING INFORMATION	
RENSEIGNEMENTS		SUR LES PNEUS ET LE CHARGEMENT	
SEATING CAPACITY NOMBRE DE PLACES	TOTAL	FRONT AVANT	MIDDLE MILIEU
	7	2	3
		REAR ARRIÈRE	2
The combined weight of occupants and cargo should never exceed XXX kg or XXX lbs.* Le poids total des occupants et du chargement ne doit jamais dépasser XXX kg ou XXX lb.*			
TIRE PNEU	SIZE DIMENSIONS	COLD TIRE PRESSURE PRESSION DES PNEUS À FROID	SEE OWNER'S MANUAL FOR ADDITIONAL INFORMATION
FRONT AVANT	255/40 ZR18 99Y XL	200 KPA, 29 PSI	VOIR LE MANUEL DE L'USAGER POUR PLUS DE RENSEIGNEMENTS
REAR ARRIÈRE	285/35 ZR18 101Y XL	200 KPA, 29 PSI	
SPARE DE SECOURS	175/55-18 95P	420 KPA, 60 PSI	

P40.00-2224-31

- Vous trouverez le poids total maximal autorisé ① sur la plaque d'information sur les pneus et le chargement : « Le poids total des occupants et des bagages ne doit jamais dépasser XXX kg ou XXX lb. ».

Le poids total des occupants du véhicule, du chargement et des bagages ne doit pas dépasser la valeur indiquée.

- i** Les indications qui figurent sur la plaque d'information sur les pneus et le chargement illustrée ici sont fournies à titre d'exemple. Les données relatives au poids total maximal autorisé sont spécifiques à chaque véhicule et peuvent donc différer des valeurs présentées ici. Vous trouverez le poids total maximal autorisé dans le cas de votre véhicule sur sa plaque d'information sur les pneus et le chargement.

**Nombre de places assises**

**1** TIRE RENSEIGNEMENTS SUR LES PNEUS ET LE CHARGEMENT / LOADING INFORMATION

SEATING CAPACITY / NOMBRE DE PLACES: TOTAL 7 | FRONT AVANT 2 | MIDDLE MILIEU 3 | REAR ARRIÈRE 2

The combined weight of occupants and cargo should never exceed XXX kg or XXX lbs. / Le poids total des occupants et du chargement ne doit jamais dépasser XXX kg ou XXX lbs.

TIRE PNEU	SIZE DIMENSIONS	COLD TIRE PRESSURE / PRESSION DES PNEUS À FROID
FRONT AVANT	255/40 ZR18 99Y XL	200 KPA, 29 PSI
REAR ARRIÈRE	285/35 ZR18 101Y XL	200 KPA, 29 PSI
SPARE DE SECOURS	175/55-18 95P	420 KPA, 60 PSI

SEE OWNER'S MANUAL FOR ADDITIONAL INFORMATION / VOIR LE MANUEL DE L'USAGER POUR PLUS DE RENSEIGNEMENTS

P40.00-2225-31

Le nombre maximal de places assises ① détermine le nombre maximal de personnes pouvant voyager à bord du véhicule. Vous trouverez cette information sur la plaque d'information sur les pneus et le chargement.

**i** Les indications qui figurent sur la plaque d'information sur les pneus et le chargement illustrée ici sont fournies à titre d'exemple. Le nombre de places assises est spécifique à chaque véhicule et peut donc différer des valeurs présentées ici. Vous trouverez le nombre de places assises de votre véhicule sur sa plaque d'information sur les pneus et le chargement.

**Détermination de la charge maximale**

**Les différentes étapes**

La méthode suivante a été développée d'après les dispositions applicables aux fabricants en

vertu du titre 49, partie 575, du Code américain des règlements fédéraux et conformément au « National Traffic and Motor Vehicle Safety Act of 1966 ».

- ▶ **Etape 1 :** recherchez l'indication « The combined weight of occupants and cargo should never exceed XXX kg or XXX lbs. » (« Le poids combiné des occupants et de la charge ne doit jamais dépasser XXX kg ou XXX lb ») qui figure sur les pneus et sur la plaque d'information sur les pneus et le chargement de votre véhicule.
- ▶ **Etape 2 :** déterminez le poids cumulé du conducteur et des passagers qui doivent monter à bord.
- ▶ **Etape 3 :** déduisez des XXX kg ou XXX lb le poids cumulé du conducteur et des passagers.
- ▶ **Etape 4 :** le résultat correspond à la charge autorisée pour le chargement et les bagages. Exemple : pour une valeur « XXX » égale à 1 400 lb et 5 occupants de 150 lb chacun, la charge maximale pour le chargement et les bagages s'élève à 650 lb (1 400 - 750 (5 x 150) = 650 lb).
- ▶ **Etape 5 :** déterminez le poids cumulé du chargement et des bagages à transporter. Pour des raisons de sécurité, ce poids ne doit pas dépasser la charge autorisée calculée à l'étape 4.

**Exemple - étapes 1 à 3**

Le tableau suivant contient des exemples de calcul de la charge totale et de la charge utile pour différentes configurations de sièges et un nombre différent d'occupants de poids différent. Dans les exemples suivants, on présume une charge maximale de 1 500 lb (680 kg). **Cette valeur ne sert qu'à des fins de démonstration.** Utilisez toujours la charge maximale spécifique à votre véhicule qui figure sur la plaque d'information sur les pneus et le chargement de votre véhicule (▷ page 298).

Plus le poids total des occupants du véhicule est élevé, plus la charge maximale pour les bagages est faible.

## Etape 1

	Exemple 1	Exemple 2	Exemple 3
<b>Poids cumulé maximal des occupants du véhicule et du chargement (données figurant sur la plaque d'information sur les pneus et le chargement)</b>	1 500 lb (680 kg)	1 500 lb (680 kg)	1 500 lb (680 kg)

## Etape 2

	Exemple 1	Exemple 2	Exemple 3
<b>Nombre de personnes dans le véhicule (conducteur et passagers)</b>	5	3	1
<b>Répartition des passagers</b>	Avant: 2 Arrière: 3	Avant: 1 Arrière: 2	Avant: 1
<b>Poids des passagers</b>	Passager 1: 150 lb (68 kg) Passager 2: 180 lb (82 kg) Passager 3: 160 lb (73 kg) Passager 4: 140 lb (63 kg) Passager 5: 120 lb (54 kg)	Passager 1: 200 lb (91 kg) Passager 2: 190 lb (86 kg) Passager 3: 150 lb (68 kg)	Passager 1: 150 lb (68 kg)
<b>Poids total de tous les occupants</b>	750 lb (340 kg)	540 lb (245 kg)	150 lb (68 kg)

## Etape 3

	Exemple 1	Exemple 2	Exemple 3
<b>Charge maximale (poids total maximal autorisé figurant sur la plaque d'information sur les pneus et le chargement moins le poids total de tous les occupants)</b>	1 500 lb (680 kg) - 750 lb (340 kg) = 750 lb (340 kg)	1 500 lb (680 kg) - 540 lb (245 kg) = 960 lb (435 kg)	1 500 lb (680 kg) - 150 lb (68 kg) = 1 350 lb (612 kg)

**Plaque constructeur du véhicule**

Même si vous avez soigneusement calculé la charge totale, assurez-vous de ne pas dépasser

le poids total autorisé ni les charges sur essieu autorisées dans le cas de votre véhicule. Vous trouverez des indications à ce sujet sur la plaque



constructeur de votre véhicule qui se trouve sur le montant B côté conducteur (▷ page 298).

**Poids total autorisé du véhicule:** le poids total du véhicule prenant en compte tous les occupants du véhicule, le chargement et éventuellement la charge tractée/charge sur timon, ne doit pas dépasser le poids total autorisé du véhicule.

**Charge sur essieu autorisée:** charge maximale autorisée pouvant être supportée par un essieu (essieu avant ou arrière).

Pour être sûr que votre véhicule ne dépasse pas le poids total maximal autorisé et les charges sur essieu maximales autorisées, faites peser votre véhicule chargé avec conducteur, passagers, chargement et éventuellement charge tractée complète sur une balance appropriée.

## Informations utiles sur les jantes et les pneus

### Standards uniformes de classification de la qualité des pneus

#### Aperçu des classes de qualité des pneus

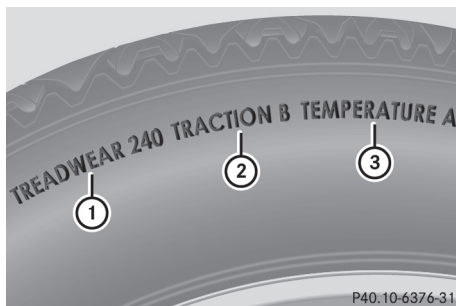

Les « Standards uniformes de classification de la qualité des pneus » sont imposés par le gouvernement américain. Ils sont destinés à donner aux conducteurs des informations uniformes et fiables sur les performances des pneus. Les fabricants de pneus doivent classer les pneus sur la base de 3 facteurs de performance : ① la classe d'usure de la bande de roulement, ② la classe de motricité et ③ la classe de température. Ces dispositions ne sont pas applicables au Canada. Cependant, la classe de qualité correspondante est inscrite sur le flanc de tous les pneus en vente libre en Amérique du Nord.

L'indication de la classe de qualité se trouve sur le flanc du pneu, entre l'épaulement et le point de largeur maximale.

Exemple :

- **Classe d'usure de la bande de roulement :** 200
- **Classe de motricité :** AA
- **Classe de température :** A

En plus des exigences liées à la classe de qualité, tous les pneus pour voitures particulières doivent satisfaire aux consignes de sécurité prescrites par la loi.

**i** Les valeurs réelles pour les pneus sont spécifiques à chaque véhicule et peuvent différer des valeurs figurant dans l'illustration.

#### Usure de la bande de roulement

La classe d'usure de la bande de roulement est un classement comparatif basé sur le degré d'usure du pneu lorsqu'il est testé sous des conditions contrôlées lors d'essais sur un parcours officiel du gouvernement américain. Par exemple, s'il était testé sur le parcours du gouvernement, un pneu de classe 150 aurait une tenue à l'usure une fois et demie supérieure à celle d'un pneu de classe 100.

La performance relative des pneus dépend toutefois des conditions d'utilisation réelles et peut diverger considérablement de la norme en fonction des habitudes de conduite, des pratiques de maintenance, des caractéristiques de la chaussée et des conditions climatiques.

#### Motricité

##### **⚠ ATTENTION**

L'attribution d'une classe de traction à un pneu repose sur des tests de freinage en ligne droite et ne prend pas en considération les caractéristiques d'accélération, de conduite en virage, d'aquaplanage ou de traction de pointe.

**!** Evitez de faire patiner les pneus. Ceci peut provoquer des dommages au niveau de la chaîne cinématique.

Les classes de motricité sont, de la plus élevée à la plus faible, AA, A, B et C. Ces classes correspondent à la capacité d'un pneu à s'arrêter sur une chaussée mouillée dans des conditions



contrôlées et sur des surfaces d'essai en asphalte et en béton mises à disposition par le gouvernement américain. Un pneu classé C peut avoir une mauvaise motricité.

La vitesse de sécurité sur route mouillée, enneigée ou verglacée est toujours inférieure à la vitesse de sécurité sur chaussée sèche.

Soyez particulièrement attentif à l'état de la chaussée dès que la température extérieure s'approche du point de congélation.

Mercedes-Benz vous recommande de veiller à ce que les sculptures des 4 pneus hiver aient une profondeur minimale de  $\frac{1}{8}$  pouce (4 mm). Respectez la profondeur minimale prescrite pour les sculptures (▷ page 289). Les pneus hiver, par rapport aux pneus été, permettent de réduire la distance de freinage sur de la neige compactée. La distance de freinage reste nettement plus longue que sur des routes sans neige ni verglas. Conduisez par conséquent avec une prudence extrême.

Pour de plus amples informations sur les pneus hiver (pneus M+S), voir (▷ page 290).

## Jantes et pneumatiques

### Température

#### ATTENTION

La classe de température est déterminée pour un pneu correctement gonflé et non surchargé. L'action individuelle ou combinée de facteurs tels qu'une vitesse trop élevée, une pression de gonflage trop faible ou une sollicitation excessive peut provoquer un surchauffe, voire la défaillance du pneu.

Les classes de température sont A (la plus élevée), B et C. Elles correspondent à la résistance du pneu à l'échauffement et à sa capacité à dissiper la chaleur lors de tests réalisés sur une roue spécifique dans des conditions contrôlées en laboratoire. Une température élevée constante peut endommager le matériau du pneu et réduire sa durée de vie. Des températures excessives peuvent par ailleurs provoquer une défaillance soudaine du pneu. La classe C correspond aux performances que tous les pneus pour voitures particulières doivent avoir conformément à la norme fédérale de sécurité concernant les véhicules automobiles n° 109 (Federal Motor Vehicle Safety Standard No. 109). Les classes B et A correspondent à des niveaux de performance qui vont au-delà des exigences minimales légales.

### Inscriptions figurant sur les pneus

#### Vue d'ensemble

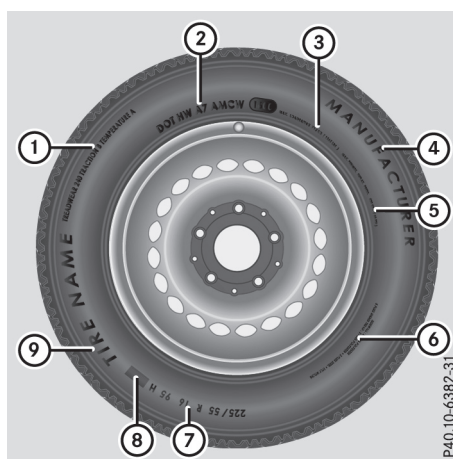

- 1 Standards uniformes de classification de la qualité des pneus (▷ page 306)
- 2 DOT, numéro d'identification du pneu (▷ page 305)
- 3 Charge maximale des pneus (▷ page 305)
- 4 Pression de gonflage maximale (▷ page 294)
- 5 Fabricant
- 6 Matériau du pneu (▷ page 306)
- 7 Dimensions des pneus, capacité de charge et indice de vitesse (▷ page 302)
- 8 Code de charge (▷ page 304)
- 9 Nom du pneu

Outre son nom (désignation commerciale) et celui du fabricant, un pneu porte les indications susmentionnées.

**i** Les données relatives aux pneus sont spécifiques à chaque véhicule et peuvent donc différer par rapport à l'illustration.

### Dimensions des pneus, capacité de charge et indice de vitesse

#### ATTENTION

Si vous dépassez la capacité de charge indiquée sur les pneus ou l'indice de vitesse autorisé, cela peut causer des dommages au niveau des pneus et entraîner leur éclatement. Il y a un risque d'accident.

Par conséquent, montez uniquement des pneus dont les dimensions et le type sont agréés pour votre véhicule. Veillez à respecter la capacité de charge des pneus requise pour le véhicule et l'indice de vitesse.

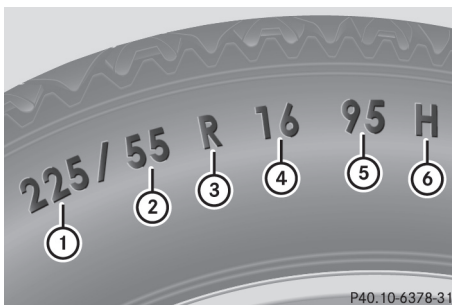

- ① Largeur du pneu
- ② Rapport hauteur/largeur en %
- ③ Code du pneu
- ④ Diamètre de la jante
- ⑤ Indice de charge
- ⑥ Indice de vitesse

**Généralité :** en fonction des standards définis par le fabricant, les dimensions du pneu inscrites sur le flanc peuvent être ou non précédées d'une lettre.

Lorsque les dimensions ne sont précédées d'aucune lettre (comme dans l'exemple ci-dessus) : pneu pour voitures particulières répondant aux normes de fabrication européennes.

Lorsque les dimensions sont précédées de la lettre « P » : pneu pour voitures particulières répondant aux normes de fabrication américaines.

Lorsque les dimensions sont précédées des lettres « LT » : pneu pour utilitaires légers répondant aux normes de fabrication américaines.

Lorsque les dimensions sont précédées de la lettre « T » : roue de secours compacte avec une pression de gonflage élevée conçue exclusivement pour une utilisation temporaire en cas d'urgence.

**Largeur du pneu :** la largeur du pneu ① indique la largeur nominale en millimètres.

**Rapport hauteur/largeur :** le rapport dimensionnel ② indique le rapport entre la hauteur et la largeur du pneu en pour cent. Vous obtenez cette valeur en divisant la hauteur du pneu par sa largeur.

**Code du pneu :** le code du pneu ③ indique le type de construction. « R » désigne un pneu à carcasse radiale. « D » désigne un pneu à carcasse diagonale et « B » un pneu à carcasse diagonale ceinturée.

Chaque fabricant a la possibilité d'ajouter à la désignation des pneus dont la vitesse maximale limitée par construction est supérieure à 149 mph (240 km/h) l'indication « ZR » (245/40 ZR 18, par exemple).

**Diamètre de la jante :** le diamètre de la jante ④ correspond au diamètre du siège de bourrelet et non au diamètre du rebord de jante. Le diamètre de la jante est exprimé en pouces (in).

**Indice de charge :** l'indice de charge ⑤ est un code numérique indiquant la capacité maximale de charge d'un pneu.

Les pneus ne doivent pas être soumis à une charge supérieure à la charge maximale autorisée. La charge maximale autorisée figure sur la plaque d'information sur les pneus et le chargement qui se trouve sur le montant B côté conducteur (▷ page 298).

Exemple :

Un indice de charge de 91 signifie que le pneu peut supporter une charge maximale de 1 356 lb (615 kg). Pour de plus amples informations sur la charge maximale des pneus en kg et en lb, voir (▷ page 305).

Pour de plus amples informations sur l'indice de charge, voir Code de charge (▷ page 304).

**Indice de vitesse :** l'indice de vitesse ⑥ indique la vitesse maximale autorisée pour le pneu.

**i** Les données relatives aux pneus sont spécifiques à chaque véhicule et peuvent donc différer par rapport à l'illustration.

Indépendamment de l'indice de vitesse, vous devez impérativement respecter les limites de vitesse. Conduisez prudemment et adaptez votre style de conduite aux conditions de circulation.

#### Pneus été

Indice	Classe de vitesse
Q	jusqu'à 100 mph (160 km/h)
R	jusqu'à 106 mph (170 km/h)
S	jusqu'à 112 mph (180 km/h)
T	jusqu'à 118 mph (190 km/h)
H	jusqu'à 130 mph (210 km/h)

Indice	Classe de vitesse
V	jusqu'à 149 mph (240 km/h)
W	jusqu'à 168 mph (270 km/h)
Y	jusqu'à 186 mph (300 km/h)
ZR...Y	jusqu'à 186 mph (300 km/h)
ZR...(..Y)	supérieure à 186 mph(300 km/h)
ZR	supérieure à 149 mph(240 km/h)

- Chaque fabricant a la possibilité d'ajouter à la désignation des pneus dont la vitesse maximale limitée par construction est supérieure à 149 mph(240 km/h) l'indication « ZR » (245/40 ZR 18, par exemple).

L'indication d'utilisation comprend l'indice de charge ⑤ et l'indice de vitesse ⑥.

- Si la désignation de vos pneus comporte l'indication « ZR » et qu'aucune autre indication d'utilisation n'est donnée, adressez-vous au fabricant des pneus pour déterminer la vitesse maximale limitée par construction.

Si vous disposez d'une indication d'utilisation, la vitesse maximale est limitée conformément à l'indice de vitesse spécifié. Exemple : 245/40 ZR18 97 Y. Dans cet exemple, l'indication d'utilisation est « 97 Y ». La lettre « Y » représente l'indice de vitesse. La vitesse maximale du pneu limitée par construction est donc limitée à 186 mph(300 km/h).

- La désignation de tout pneu dont la vitesse maximale limitée par construction est supérieure à 186 mph (300 km/h) doit être munie de l'indication « ZR » et d'une indication d'utilisation placée entre parenthèses. Exemple : 275/40 ZR 18 (99 Y). L'indice de vitesse « (Y) » indique que la vitesse maximale limitée par construction du pneu est supérieure à 186 mph (300 km/h). Pour toute question relative à la détermination de la vitesse maximale limitée par construction, adressez-vous au fabricant des pneus.

#### Pneus toutes saisons et pneus hiver

Indice	Classe de vitesse
Q M+S <sup>1</sup>	jusqu'à 100 mph (160 km/h)
T M+S <sup>1</sup>	jusqu'à 118 mph (190 km/h)

Indice	Classe de vitesse
H M+S <sup>1</sup>	jusqu'à 130 mph (210 km/h)
V M+S <sup>1</sup>	jusqu'à 149 mph (240 km/h)

**i** Tous les pneus portant le sigle M+S ne présentent pas les caractéristiques des pneus hiver. Outre le sigle M+S, les pneus hiver portent sur leur flanc un symbole représentant un flocon de neige . Ces pneus répondent aux exigences spécifiques de motricité sur la neige définies par l'Association des manufacturiers du caoutchouc RMA (Rubber Manufacturers Association) et l'Association canadienne de l'industrie du caoutchouc RAC (Rubber Association of Canada). Ils ont été spécialement conçus pour rouler sur la neige.

Un limiteur de vitesse électronique empêche que votre véhicule ne dépasse une vitesse de 130 mph (210 km/h).

L'indice de vitesse des pneus montés en usine peut être supérieur à la vitesse maximale (limitée par construction) autorisée par le limiteur de vitesse électronique.

Assurez-vous, lorsque vous achetez de nouveaux pneus par exemple, qu'ils possèdent l'indice de vitesse requis. Vous trouverez l'indice de vitesse requis pour votre véhicule sous « Équipement pneumatique » (> page 313).

Pour de plus amples informations sur l'interprétation des données relatives aux pneus, adressez-vous à un atelier qualifié.

#### Code de charge



En plus de l'indice de charge, le flanc du pneu peut porter un code de charge ①. Celui-ci est

<sup>1</sup> Ou M+S  pour les pneus hiver.

inscrit après la lettre indiquant l'indice de vitesse (> page 302).

- Aucune spécification : l'absence de texte (comme dans l'exemple ci-dessus) désigne un pneu ayant une capacité de charge normale (SL)
- XL ou Extra Load : désigne un pneu ayant une capacité de charge supérieure ou un pneu renforcé
- Light Load : désigne un pneu ayant une faible capacité de charge
- C, D, E : désigne une plage de charge qui est fonction de la charge maximale que le pneu peut supporter à une pression déterminée

**i** Les données relatives aux pneus sont spécifiques à chaque véhicule et peuvent donc différer par rapport à l'illustration.

### Charge maximale des pneus

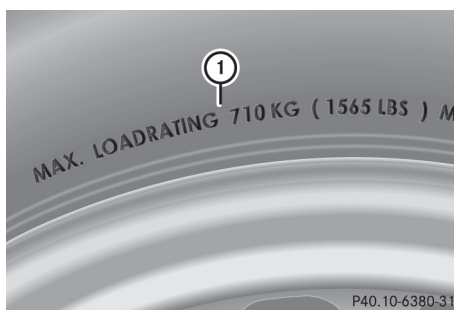

La charge maximale du pneu ① correspond au poids maximal pour lequel un pneu a été homologué.

Les pneus ne doivent pas être soumis à une charge supérieure à la charge maximale autorisée. La charge maximale autorisée figure sur la plaque d'information sur les pneus et le chargement qui se trouve sur le montant B côté conducteur (> page 298).

**i** Les valeurs réelles pour les pneus sont spécifiques à chaque véhicule et peuvent différer des valeurs figurant dans l'illustration.

### DOT, numéro d'identification du pneu (TIN)

Conformément aux réglementations américaines sur les pneus, tout fabricant de pneus ou toute entreprise de rechapage doit inscrire un

numéro d'identification à l'intérieur ou sur le flanc de chaque pneu produit ou rechapé.

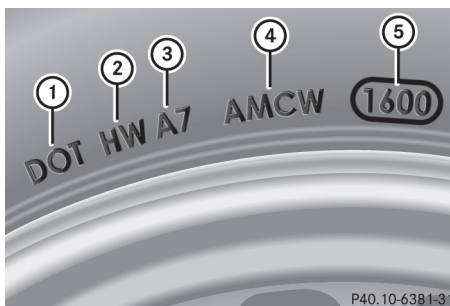

Le numéro d'identification du pneu est univoque. Le numéro d'identification du pneu permet aux fabricants de pneus ou aux entreprises de rechapage d'informer plus facilement les acquéreurs d'éventuelles campagnes de rappel et de leur communiquer d'autres informations essentielles pour la sécurité. Il donne à l'acheteur la possibilité d'identifier plus facilement les pneus concernés.

Le numéro d'identification du pneu se compose du code d'identification du fabricant ②, des dimensions du pneu ③, du code du type de pneu ④ et de la date de fabrication ⑤.

**DOT (ministère des Transports) :** la marque de fabrique ① indique que le pneu répond aux exigences du ministère américain des transports.

**Code d'identification du fabricant :** le code d'identification du fabricant ② donne des informations relatives au fabricant du pneu. Les pneus neufs possèdent une identification composée de 2 symboles. Les pneus rechapés possèdent une identification composée de 4 symboles.

Pour de plus amples informations sur les pneus rechapés, voir (> page 313).

**Dimensions du pneu :** l'inscription ③ se réfère aux dimensions du pneu.

**Code du type de pneu :** le code du type de pneu ④ peut être utilisé par le fabricant pour désigner les caractéristiques particulières du pneu.

**Date de fabrication :** la date de fabrication ⑤ donne des informations sur l'âge du pneu. Le 1er et le 2e chiffres indiquent la semaine de fabrication, « 01 » indiquant la première semaine de l'année. Le 3e et le 4e chiffres indiquent l'année de fabrication. Un pneu portant l'indication

« 32 14 », par exemple, a été fabriqué au cours de la 32e semaine de l'année 2014.

- ❗ Les données relatives aux pneus sont spécifiques à chaque véhicule et peuvent donc différer par rapport à l'illustration.

### Composition du pneu

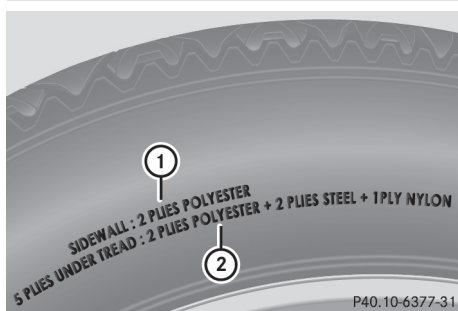

Ces indications décrivent le type de tissus et le nombre de couches au niveau du flanc ① et sous les sculptures ②.

- ❗ Les données relatives aux pneus sont spécifiques à chaque véhicule et peuvent donc différer par rapport à l'illustration.

### Définitions des termes relatifs aux pneus et au chargement

#### Structure du pneu et matériaux utilisés

Décrit le nombre de couches ou le nombre de nappes noyées dans la gomme qui constituent la bande de roulement du pneu et ses flancs. Celles-ci sont fabriquées à partir d'acier, de nylon, de polyester et d'autres matériaux.

#### Bar

Unité métrique pour la pression des pneus. 14,5038 livres par pouce carré (psi) et 100 kilopascals (kPa) correspondent à 1 bar.

#### DOT (ministère des Transports)

Les pneus portant l'identification DOT répondent aux exigences du ministère des Transports américain.

#### Poids moyen des occupants du véhicule

68 kilogrammes (150 lb) multiplié par le nombre d'occupants autorisés à bord du véhicule.

### Standards uniformes de classification de la qualité des pneus

Standards uniformes de classification de la qualité des pneus reposant sur le profil des sculptures, la motricité et la tenue en température. L'évaluation menant à la classification est effectuée par le fabricant selon des consignes de test édictées par le gouvernement américain. La classification correspondante est indiquée sur le flanc du pneu.

### Pression de gonflage recommandée

La pression de gonflage recommandée correspond à la pression des pneus montés départ usine sur votre véhicule.

La plaque d'information sur les pneus et le chargement contient les pressions de gonflage recommandées pour des pneus froids (charge et vitesse maximales autorisées du véhicule atteintes).

Le tableau des pressions de gonflage des pneus contient les pressions de gonflage recommandées pour des pneus froids pour différentes conditions d'utilisation du véhicule (charge et/ou vitesse).

### Augmentation du poids du véhicule due aux équipements optionnels

Poids cumulé incluant tous les équipements de série et optionnels qui sont disponibles pour le véhicule, indépendamment du fait qu'ils soient montés ou non.

#### Jante

Partie de la roue sur laquelle est monté le pneu.

### GAWR (charge maximale sur essieu autorisée)

Le GAWR correspond à la charge maximale autorisée sur l'essieu. La charge effective sur essieu ne doit jamais dépasser la charge maximale sur essieu autorisée. La charge maximale sur essieu autorisée figure sur la plaque constructeur du véhicule qui se trouve sur le montant B côté conducteur.

#### Indice de vitesse

L'indice de vitesse des pneus est mentionné dans la désignation du pneu. Il indique la plage de vitesse autorisée pour un pneu.

**GVW (poids total)**

Le poids total prend en compte le poids du véhicule ainsi que le carburant, l'outillage, la roue de secours, les accessoires montés, les passagers du véhicule, les bagages et éventuellement la charge sur timon. Le poids total ne doit jamais dépasser le poids total autorisé (GVWR) qui figure sur la plaque constructeur du véhicule située sur le montant B côté conducteur.

**GVWR (poids total autorisé)**

Le GVWR correspond au poids total maximal autorisé du véhicule chargé (poids du véhicule incluant tous les accessoires, les passagers du véhicule, le carburant, les bagages et éventuellement la charge sur timon). Le poids total autorisé figure sur la plaque constructeur du véhicule qui se trouve sur le montant B côté conducteur.

**Poids maximal autorisé en charge**

Le poids maximal correspond à la somme résultant de l'addition des éléments suivants :

- poids à vide du véhicule
- poids des accessoires
- charge utile maximale
- poids des équipements optionnels montés en usine

**Kilopascal (kPa)**

Unité métrique pour la pression des pneus. 6,9 kPa correspondent à 1 psi. Une autre unité permettant d'exprimer la pression des pneus est le bar. 100 kilopascals (kPa) correspondent à 1 bar.

**Code de charge**

En plus de l'indice de charge, le flanc du pneu peut porter un code de charge. Celui-ci donne des précisions sur la capacité de charge du pneu.

**Poids à vide**

Poids d'un véhicule avec équipement de série et fluides (carburant, huile et liquide de refroidissement au niveau maximum). Le cas échéant, le poids indiqué prend également en compte le climatiseur ainsi que les équipements optionnels, mais pas les passagers ni les bagages.

**Charge maximale des pneus**

La charge maximale du pneu correspond au poids maximal (exprimé en kg ou en lb) pour lequel un pneu a été homologué.

**Pression de gonflage maximale autorisée**

Pression de gonflage maximale autorisée pour un pneu.

**Charge maximale par pneu**

Charge maximale par pneu. Elle se calcule à partir de la charge maximale sur essieu divisée par 2.

**PSI (pounds per square inch)**

Unité de mesure standard pour la pression des pneus.

**Rapport hauteur/section**

Rapport entre la hauteur et la largeur du pneu, exprimé en pourcentage.

**Pression des pneus**

Pression qui agit de l'intérieur vers l'extérieur du pneu sur chaque pouce carré. La pression est exprimée en livres par pouce carré (psi), en kilopascals (kPa) ou en bars. La pression des pneus doit être corrigée uniquement lorsque les pneus sont froids.

**Pression de gonflage pour pneus froids**

Les pneus sont froids lorsque

- le véhicule est resté immobilisé pendant au moins 3 heures sans que les pneus aient été exposés au rayonnement solaire
- vous avez parcouru moins de 1 mile (1,6 km)

**Bande de roulement**

Partie du pneu en contact avec la route.

**Bourrelet**

Le bourrelet sert à maintenir le pneu sur la jante. Afin d'éviter que la longueur du pneu ne varie sur le pourtour de la jante, le bourrelet contient plusieurs tringles.

**Flanc**

Partie du pneu située entre les sculptures et le bourrelet.





### Poids des équipements optionnels

Poids cumulé des équipements optionnels pesant plus que les pièces de série qu'ils remplacent et plus de 5 lb (2,3 kg). Ces équipements optionnels, tels que le système de freinage haute performance, le correcteur de niveau, le porte-bagages sur le toit ou la batterie haute tension, ne sont pas compris dans le poids à vide ni dans le poids des accessoires.

### TIN (numéro d'identification du pneu)

Numéro d'identification univoque grâce auquel un fabricant de pneus peut, en cas de rappel de produits par exemple, identifier les pneus concernés et retrouver les acquéreurs. Le numéro d'identification du pneu se compose du code d'identification du fabricant, des dimensions du pneu, du code du type de pneu et de la date de fabrication.

### Indice de charge

L'indice de charge est un code indiquant la capacité de charge maximale d'un pneu.

### Motricité

Adhérence entraînée par le frottement du pneu sur la chaussée.

### Indicateur d'usure

Fines baguettes (barrettes d'usure) réparties sur la bande de roulement du pneu. Lorsque les sculptures du pneu sont à la hauteur des baguettes, la limite d'usure de  $\frac{1}{16}$  in (1,6 mm) est atteinte.

### Répartition des passagers

Répartition des occupants du véhicule sur les places prévues.

### Limite totale de charge

Charge nominale et charge des bagages plus 68 kg (150 lb) multiplié par le nombre de places dans le véhicule.

## Changement de roue

### Crevaision

Vous trouverez des informations sur la procédure à suivre en cas de crevaision dans le chapitre « Assistance dépannage » (> page 275).

## Permutation des roues

### ⚠ ATTENTION

Si vous permutez les roues avant et arrière alors que les jantes ou les pneus sont de dimensions différentes, il est possible que le comportement routier soit fortement modifié. En outre, les freins de roue ou les composants de la suspension des roues risquent d'être endommagés. Il y a risque d'accident.

N'intervertissez les roues avant et les roues arrière que si les jantes et les pneus sont de mêmes dimensions.

❗ Si votre véhicule est équipé du système de contrôle de la pression des pneus, chaque roue est alors munie de composants électroniques.

N'appliquez aucun démonte-pneu dans la zone de la valve. Sinon, les composants électroniques pourraient être endommagés.

Faites permuter les roues uniquement par un atelier qualifié.

Respectez impérativement les instructions et les consignes de sécurité qui figurent dans la section « Montage des roues » (> page 309).

En fonction des conditions d'utilisation, l'usure des pneus de l'essieu avant diffère de celle des pneus de l'essieu arrière. Permutez les roues avant l'apparition d'une usure caractéristique sur les pneus. On considère comme usure caractéristique l'usure de l'épaulement sur les pneus avant et celle de la bande de roulement centrale sur les pneus arrière.

Si les roues du véhicule sont toutes de même taille, vous pouvez permuter les roues aux intervalles spécifiés dans le carnet de garantie du fabricant de pneus qui se trouve dans les documents du véhicule. Si vous ne possédez pas de carnet de maintenance, permutez les roues tous les 3 000 à 6 000 miles (5 000 à 10 000 km). En fonction de l'usure des pneus, cela peut être nécessaire plus tôt. Ne changez pas le sens de rotation des pneus.

Nettoyez soigneusement les surfaces de contact des roues et des disques de frein lors de chaque permutation. Contrôlez la pression des pneus et, si nécessaire, redémarrez le système de contrôle de la pression des pneus.



### Sens de rotation

Les pneus avec sens de rotation prescrit offrent des avantages supplémentaires, par exemple en matière d'aquaplanage. Ces avantages sont effectifs uniquement si vous avez tenu compte du sens de rotation prescrit lors du montage.

Le sens de rotation est repéré par une flèche sur le flanc du pneu.

### Stockage des roues

Stockez les roues démontées dans un endroit frais et sec, si possible à l'abri de la lumière. Protégez les pneus de l'huile, de la graisse ou du carburant.

### Montage des roues

#### Préparation du véhicule

- ▶ Arrêtez le véhicule sur un sol stable, plat et non glissant.
- ▶ Serrez manuellement le frein de stationnement électrique.
- ▶ Placez les roues avant en ligne droite.
- ▶ Mettez la boîte de vitesses sur **[P]**.
- ▶ Arrêtez le moteur.
- ▶ **Avec la fonction de démarrage KEYLESS-GO ou véhicules équipés de la fonction KEYLESS-GO:** ouvrez la porte du conducteur. L'électronique du véhicule passe alors en position **[0]**. Cela correspond à « clé retirée ».

ou

- ▶ Retirez la clé du contacteur d'allumage.
- ▶ Sortez l'outillage de changement de roue du véhicule, si votre équipement en est doté.
- ▶ Immobilisez en outre le véhicule pour qu'il ne puisse pas se mettre à rouler.

#### Immobilisation du véhicule

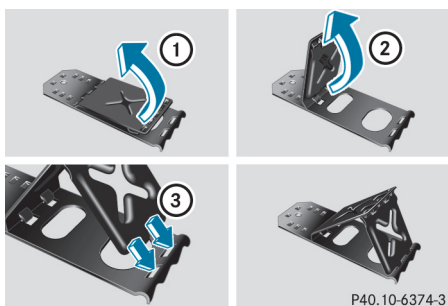

P40.10-6374-31

Si votre véhicule est équipé d'une cale, vous la trouverez dans l'outillage de changement de roue (▷ page 274).

La cale pliante constitue un moyen supplémentaire d'immobiliser le véhicule et d'empêcher qu'il ne se mette à rouler (lors d'un changement de roue, par exemple).

- ▶ Relevez les 2 plaques ①.
- ▶ Dépliez la plaque inférieure vers l'extérieur ②.
- ▶ Engagez complètement les ergots de la plaque inférieure dans les orifices de la plaque de base ③.

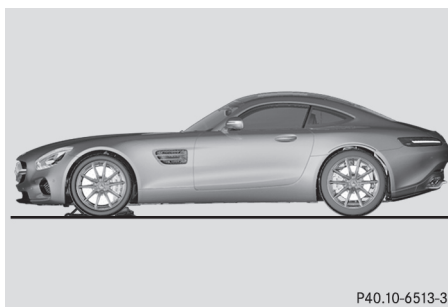

P40.10-6513-31

- ▶ Placez une cale ou un autre objet approprié devant et derrière la roue diagonalement opposée à la roue à remplacer.

#### Levage du véhicule

##### ATTENTION

Si vous ne placez pas correctement le cric sous le point d'appui prévu à cet effet sur le véhicule, le cric risque de glisser lorsque le véhicule est soulevé. Il y a risque de blessure.

Placez le cric uniquement sous le point d'appui prévu à cet effet sur le véhicule. Le pied du cric doit se trouver directement en dessous du point d'appui du véhicule.

**!** Placez le cric uniquement sous l'un des points d'appui. Sinon, vous risquez d'endommager le véhicule.

#### Tenez compte des remarques suivantes lors du soulèvement du véhicule :

- Pour soulever le véhicule, utilisez uniquement le cric testé et agréé par Mercedes-Benz pour votre véhicule. En cas d'utilisation non conforme du cric, celui-ci risque de glisser lorsque le véhicule est soulevé.
- Le cric n'est prévu que pour soulever le véhicule pendant une durée limitée lors d'une permutation de roues. Le cric n'est pas autorisé pour effectuer des travaux de maintenance sous le véhicule.
- Évitez de changer une roue lorsque le véhicule se trouve sur un terrain en pente (montée ou descente).
- Avant de soulever le véhicule, immobilisez-le avec le frein de stationnement et des cales pour l'empêcher de se mettre à rouler. Ne desserrez pas le frein de stationnement tant que le véhicule est soulevé.
- Le cric doit reposer sur une surface plane, ferme et non glissante. Sur sol meuble, vous devez placer sous le cric un support large et plat qui puisse supporter la charge. Sur sol glissant, vous devez utiliser une protection antidérapante (un tapis en caoutchouc sur du carrelage, par exemple).
- Ne placez pas de bloc de bois ou d'objet similaire comme embase sous le cric. Sinon, en raison de la hauteur disponible limitée, le cric ne pourrait pas se déplier suffisamment pour atteindre sa capacité de charge normale.
- Veillez à ce que le bord inférieur du pneu ne se trouve pas à plus de 1,2 in (3 cm) du sol.
- Ne mettez pas vos mains ou vos pieds sous le véhicule lorsqu'il est soulevé.
- Ne vous glissez pas sous le véhicule soulevé.
- Ne démarrez pas le moteur lorsque le véhicule est soulevé.
- N'ouvrez ou ne fermez aucune porte ni le hayon lorsque le véhicule est soulevé.
- Veillez à ce que personne ne se trouve dans le véhicule lorsqu'il est soulevé.

**Véhicules équipés de cache-moyeux :** le cache-moyeu masque les vis de roue. Avant de pouvoir dévisser les vis de roue, il faut enlever le cache-moyeu.

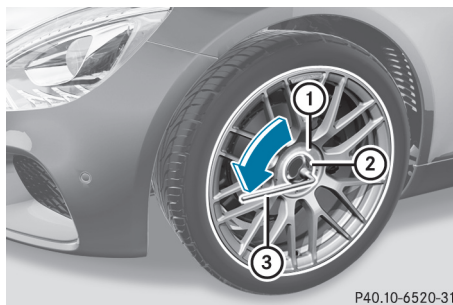

P40.10-6520-31

- ▶ **Dépose :** prenez l'embout enfichable (2) et la clé démonte-roue (3) dans l'outillage de bord (▷ page 274).
- ▶ Posez l'embout enfichable (2) sur le cache-moyeu (1).
- ▶ Emboîtez la clé démonte-roue (3) sur l'embout enfichable (2).
- ▶ Tournez le cache-moyeu (1) vers la gauche à l'aide de la clé démonte-roue (3) et enlevez-le.
- ▶ **Pose :** avant la pose, contrôlez l'état de propreté du cache-moyeu (1) et de la zone de montage sur la roue et nettoyez-les si nécessaire.
- ▶ Mettez le cache-moyeu (1) en place et tournez-le pour vous assurer qu'il est bien positionné.
- ▶ Posez l'embout enfichable (2) sur le cache-moyeu (1).
- ▶ Emboîtez la clé démonte-roue (3) sur l'embout enfichable (2) et bloquez le cache-moyeu (1).

Le couple de serrage doit être de **18 lb-ft(25 Nm)**.

- i** **Notez** que le cache-moyeu doit être vissé au couple prescrit de **18 lb-ft(25 Nm)**. Mercedes-Benz vous recommande de faire monter les cache-moyeux par un atelier qualifié.

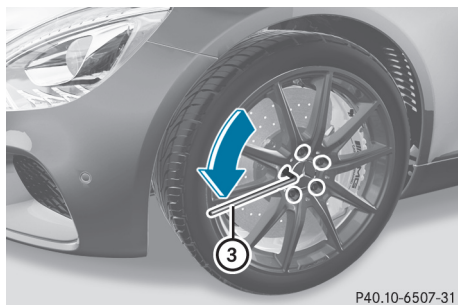

P40.10-6507-31

- ▶ A l'aide de la clé démonte-roue ③, dévissez les vis de la roue à changer de 1 tour environ. Ne les dévissez pas complètement.

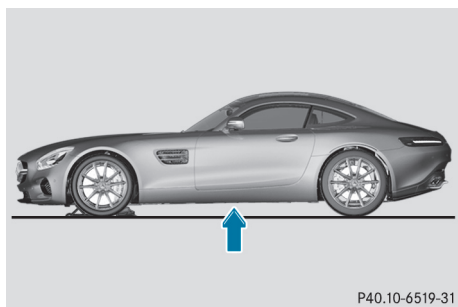

P40.10-6519-31

Le point d'appui du cric se trouve au milieu, entre les passages de roue avant et arrière (flèche).

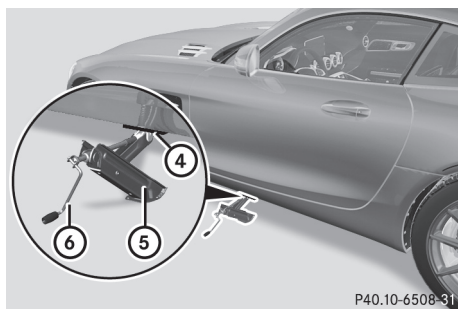

P40.10-6508-31

- ▶ Mettez le cric ⑤ en place sous le point d'appui ④.

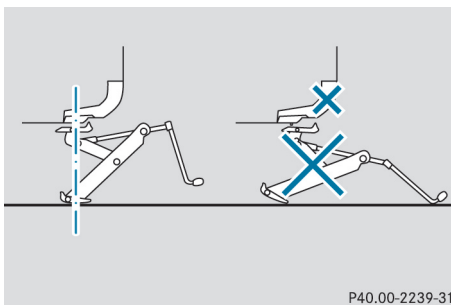

P40.00-2239-31

- ▶ Veillez à ce que le pied du cric se trouve directement en dessous du point d'appui ④.
- ▶ Tournez la manivelle ⑥ vers la droite jusqu'à ce que le cric ⑤ soit parfaitement en place sous le point d'appui ④ et que la surface d'appui du cric repose entièrement sur le sol.
- ▶ Tournez la manivelle ⑥ jusqu'à ce que le pneu soit à 1,2 in (3 cm) au maximum au-dessus du sol.

### Dépose de la roue

**!** Système de freinage composite en céramique haute performance AMG :

Lors de la dépose et de la pose de la roue, la jante peut heurter le système de freinage céramique et l'endommager.

Procédez par conséquent avec précaution et faites-vous aider par une 2e personne.

**!** Ne posez pas les vis de roue dans le sable ou dans la saleté. Sinon, le filetage des vis de roue et le taraudage des moyeux de roue pourraient être endommagés lors du vissage.

Lors du montage et du démontage des roues, et tant que les roues sont déposées, évitez d'exercer une force quelconque sur les disques de frein. Cela risque de compromettre le confort au freinage.

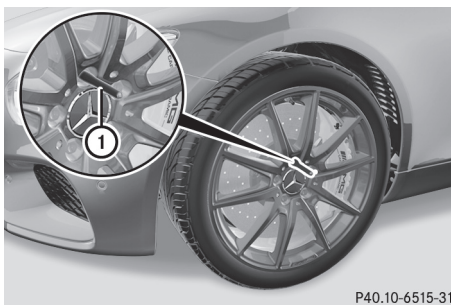

P40.10-6515-31

- ▶ Enlevez la vis de roue qui se trouve en haut.
- ▶ Vissez le goujon de centrage ① à la place de la vis.
- ▶ Dévissez complètement les autres vis.
- ▶ Enlevez la roue.

### Montage d'une nouvelle roue

#### ⚠ ATTENTION

Si les vis de roue sont huilées ou graissées et que les vis de roue ou le taraudage du moyeu de roue sont endommagés, les vis de roue risquent de se desserrer. Vous risquez alors de perdre une roue pendant la marche. Il y a risque d'accident.

Ne huilez ni ne graissez jamais les vis de roue. Si le taraudage est endommagé, prenez immédiatement contact avec un atelier qualifié. Faites remplacer les vis de roue endommagées ou le taraudage du moyeu de roue endommagé. Ne reprenez pas la route.

#### ⚠ ATTENTION

Si vous vissez les vis ou écrous de roue lorsque le véhicule est soulevé, le cric risque de glisser. Il y a risque de blessure.

Serrez les vis ou écrous de roue uniquement lorsque le véhicule est abaissé.

Respectez impérativement les instructions et les consignes de sécurité relatives au « Changement de roue » (> page 308).

Utilisez uniquement des vis de roue prévues pour le type de roue monté et pour votre véhicule. Pour des raisons de sécurité, Mercedes-Benz vous recommande d'utiliser exclusivement les vis de roue agréées pour les véhicules Mercedes-Benz et pour le type de roue monté.

❗ Système de freinage composite en céramique haute performance AMG :

Lors de la dépose et de la pose de la roue, la jante peut heurter le système de freinage céramique et l'endommager.

Procédez par conséquent avec précaution et faites-vous aider par une 2e personne.

❗ Pour éviter d'endommager la peinture, maintenez la roue fermement contre le

moyeu pendant que vous serrez la 1re vis de roue.

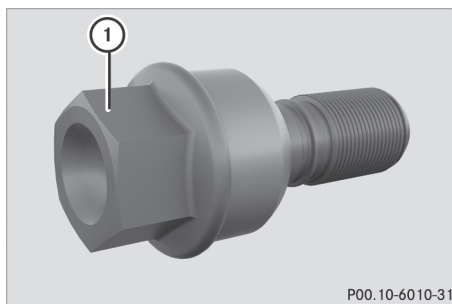

P00.10-6010-31

① Vis de roue

- ▶ Nettoyez les surfaces de contact entre la roue et le moyeu.



P40.10-6510-31

- ▶ Glissez la nouvelle roue sur le goujon de centrage et appliquez-la contre le moyeu.

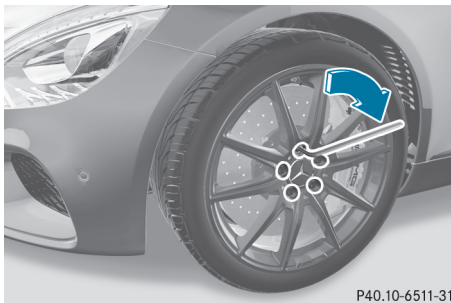

P40.10-6511-31

- ▶ Posez les vis de roue et serrez-les légèrement.
- ▶ Dévissez le goujon de centrage.
- ▶ Posez la dernière vis de roue et serrez-la légèrement.

## Abaissement du véhicule

### ATTENTION

Si vous ne serrez pas les vis ou les écrous de roue au couple de serrage prescrit, les roues peuvent se détacher. Il y a risque d'accident. Après un changement de roue, faites immédiatement contrôler le couple de serrage par un atelier qualifié.

- ▶ Tournez la manivelle du cric vers la gauche jusqu'à ce que le véhicule repose de nouveau fermement sur le sol.
- ▶ Mettez le cric de côté.

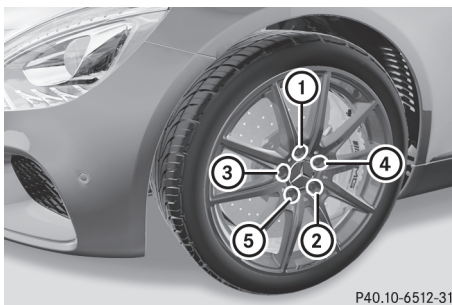

- ▶ Serrez les vis de roue uniformément dans l'ordre indiqué ① à ⑤, c'est-à-dire en diagonale. Le couple de serrage doit être de **133 lb-ft (180 Nm)**.
- ▶ Ramenez le cric dans sa position initiale.
- ▶ Rangez le cric et le reste de l'outillage de changement de roue dans le compartiment de chargement.
- ▶ Contrôlez la pression du pneu de la roue nouvellement montée et corrigez-la si nécessaire. Respectez la pression de gonflage recommandée (▷ page 291).

Le système de contrôle de la pression des pneus ne peut pas fonctionner de façon fiable tant que vous roulez avec une roue de secours compacte. Ne redémarrez le système de contrôle de la pression des pneus qu'après avoir remplacé la roue défectueuse par une roue normale. Toutes les roues montées doivent être équipées de capteurs opérationnels.

## Combinaisons de jantes et de pneus

Pour obtenir des informations sur les combinaisons de jantes et de pneus autorisées, adressez-vous à un atelier qualifié.

**!** Pour des raisons de sécurité, Mercedes-Benz vous recommande d'utiliser uniquement les pneus, les jantes et les accessoires agréés spécialement par Mercedes-Benz pour votre véhicule.

Ces pneus sont spécialement adaptés aux systèmes de régulation, tels que l'ABS ou l'ESP®, et portent l'une des désignations suivantes :

- MO = Mercedes-Benz Original
- MOE = Mercedes-Benz Original Extended (convenant pour le roulage à plat)
- MO1 = Mercedes-Benz Original (uniquement certains pneus AMG)

Utilisez les pneus Mercedes-Benz Original Extended uniquement sur les jantes spécialement contrôlées par Mercedes-Benz.

Utilisez uniquement les pneus, les jantes et les accessoires qui ont été testés et recommandés par Mercedes-Benz. Sinon, cela risque d'entraîner une dégradation du comportement du véhicule, par exemple du point de vue de la tenue de route, des bruits de roulement et de la consommation. En outre, d'autres dimensions de pneus peuvent entraîner sous charge un frottement des pneus contre la carrosserie ou les éléments de l'essieu. Les pneus ou le véhicule peuvent être endommagés.

Mercedes-Benz décline toute responsabilité pour les dommages générés par l'utilisation de pneus, jantes ou accessoires autres que ceux qui ont été testés et recommandés.

Pour de plus amples informations sur les combinaisons de pneus et de jantes autorisées, adressez-vous à un atelier qualifié.

**!** Les pneus rechapés ne sont pas testés ni recommandés par Mercedes-Benz car les détériorations antérieures ne peuvent pas toujours être détectées au rechapage. Mercedes-Benz ne peut donc pas garantir la sécurité de marche. N'utilisez pas de pneus d'occasion lorsque vous ignorez l'usage qui en a été fait auparavant.

Vous trouverez les pressions de gonflage recommandées pour différentes conditions d'utilisation du véhicule

- sur la plaque d'information sur les pneus et le chargement située sur le montant B côté conducteur
- dans le tableau des pressions de gonflage des pneus situé dans la trappe du réservoir

Tenez compte des remarques relatives aux pressions de gonflage recommandées et aux différentes conditions d'utilisation du véhicule (▷ page 291).

Contrôlez la pression de gonflage régulièrement et uniquement lorsque les pneus sont froids. Suivez les recommandations de maintenance du fabricant de pneus qui se trouvent dans le porte-documents du véhicule.

Remarques concernant l'équipement du véhicule :

- Le véhicule doit toujours être équipé de jantes de même taille sur un essieu (gauche et droite).
- Le véhicule doit toujours être équipé de pneus de même modèle (pneus été, pneus hiver).  
Exception : en cas de crevaison, il est possible de ne pas respecter cette consigne.



### Informations sur les caractéristiques techniques

- i** Les caractéristiques indiquées ici sont valables exclusivement pour le véhicule dans son équipement de série. Pour obtenir les caractéristiques de toutes les versions de véhicule et de tous les équipements, adressez-vous à un point de service Mercedes-Benz.

### Electronique du véhicule

#### Interventions sur l'électronique du moteur

- !** Confiez toujours les travaux de maintenance sur l'électronique du moteur et sur les pièces correspondantes (calculateurs, capteurs, actionneurs, câbles électriques, etc.) à un atelier qualifié. Sinon, il y a risque d'usure accrue des pièces du véhicule et d'annulation de l'autorisation de mise en circulation du véhicule.

#### Montage de radiotéléphones et de téléphones portables

##### ATTENTION

Si vous manipulez ou montez en post-équipement des radiotéléphones de façon non conforme dans le véhicule, leur rayonnement électromagnétique risque de perturber l'électronique du véhicule. Ils risquent alors de compromettre la sécurité de fonctionnement du véhicule. Il y a risque d'accident.

Confiez toujours les travaux sur les appareils électriques ou électroniques à un atelier qualifié.

##### ATTENTION

Si vous utilisez des radiotéléphones de façon inappropriée dans le véhicule, leur rayonnement électromagnétique peut perturber l'électronique du véhicule, par exemple lorsque

- le radiotéléphone n'est pas raccordé à une antenne extérieure
- l'antenne extérieure n'est pas montée correctement ou génère beaucoup de réflexion

La sécurité de fonctionnement du véhicule peut alors être compromise. Il y a risque d'accident.

Faites installer l'antenne extérieure générant peu de réflexion par un atelier qualifié. Lors de leur utilisation dans le véhicule, raccordez toujours les radiotéléphones à l'antenne extérieure générant peu de réflexion.

- !** Le non-respect des conditions d'installation et d'utilisation des radiotéléphones peut entraîner l'annulation de l'autorisation de leur mise en circulation.

Les conditions suivantes doivent en particulier être respectées

- utilisation des bandes de fréquences autorisées, à l'exclusion de toute autre
- respect des puissances de sortie maximales autorisées dans ces bandes de fréquences
- utilisation des emplacements de montage de l'antenne autorisés, à l'exclusion de tout autre

Un rayonnement électromagnétique excessif peut être dangereux pour votre santé et celle des autres. L'utilisation d'une antenne extérieure permet de se protéger contre les éventuels risques liés aux champs électromagnétiques, actuellement débattus par la communauté scientifique.

Les éléments suivants peuvent être utilisés sans restriction dans le véhicule :

- Radiotéléphones ayant une puissance d'émission maximale de 100 mW
- Téléphones portables (2G/3G/4G)



## Plaques constructeur

## Plaque constructeur avec numéro d'identification du véhicule (VIN)

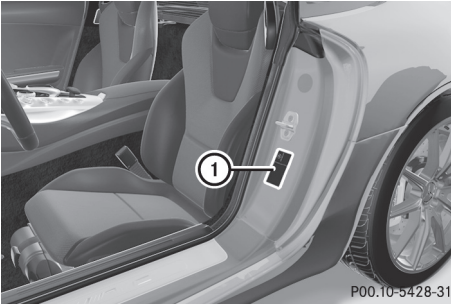

- Ouvrez la porte du conducteur. Vous pouvez voir la plaque constructeur du véhicule ①.

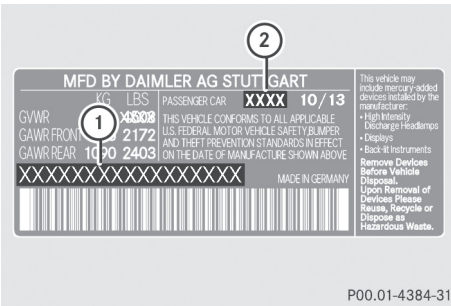

Plaque constructeur du véhicule (exemple - uniquement pour les Etats-Unis)

- ① VIN  
② Type de véhicule

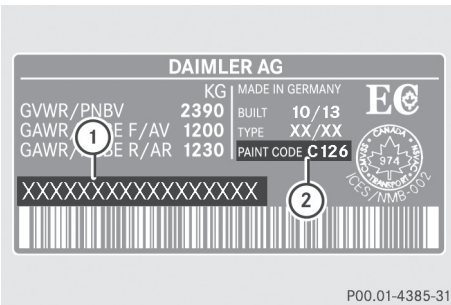

Plaque constructeur du véhicule (exemple - uniquement pour le Canada)

- ① VIN  
② Code peinture

- ① Les données indiquées sur la plaque constructeur du véhicule figurent à titre d'exemple. Ces données sont différentes pour chaque véhicule et peuvent différer des données indiquées ici. Vous trouverez les données valables pour votre véhicule sur la plaque constructeur du véhicule.

## Numéro d'identification du véhicule (VIN)

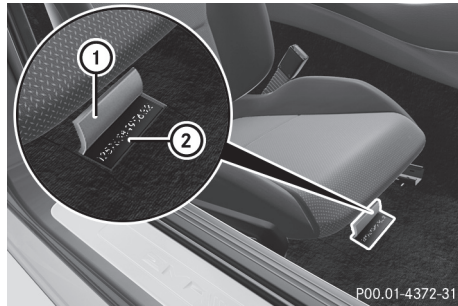

- Reculez le siège avant droit au maximum.  
► Soulevez le revêtement du plancher ①. Vous pouvez voir le VIN ②.

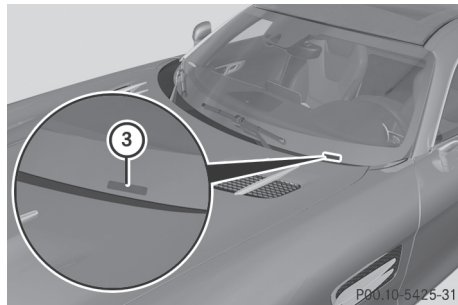

Le VIN figure également aux endroits suivants :

- sur le bas du pare-brise ③
- sur la plaque constructeur du véhicule (► page 316)

### Numéro du moteur

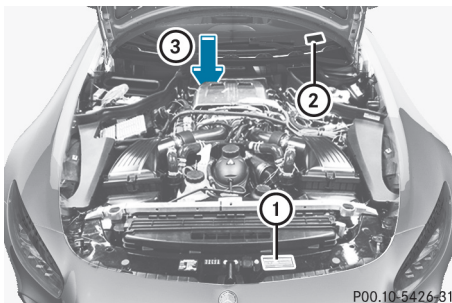

- ① Plaque comportant des informations sur le contrôle des gaz d'échappement, y compris l'homologation d'après les normes relatives aux émissions aussi bien au niveau fédéral des Etats-Unis que pour la Californie
- ② VIN (sur le bas du pare-brise)
- ③ Numéro du moteur (frappé sur le bloc-cylindres)

### Ingrédients et lubrifiants, capacités

#### Consignes de sécurité importantes

##### ATTENTION

Les ingrédients et lubrifiants peuvent être toxiques et dangereux pour la santé. Il y a un risque de blessure.

Lors de l'utilisation, du stockage et de l'élimination des ingrédients et lubrifiants, tenez compte des inscriptions sur les récipients d'origine correspondants. Conservez toujours les ingrédients et lubrifiants dans leur récipient d'origine fermé. Tenez toujours les batteries hors de portée des enfants.

##### Protection de l'environnement

Éliminez les ingrédients et lubrifiants dans le respect des règles de protection de l'environnement !

Les ingrédients et lubrifiants sont

- les carburants
- les lubrifiants (huile moteur ou huile de boîte de vitesses, par exemple)
- le liquide de refroidissement

- le liquide de frein
- le liquide de lave-glace
- le réfrigérant du système de climatisation

Les pièces de construction et les ingrédients et lubrifiants doivent être adaptés les uns aux autres. Utilisez uniquement des produits agréés par Mercedes-Benz. Les dommages survenant sur le véhicule suite à l'utilisation de produits non agréés ne sont pas couverts par la garantie contractuelle Mercedes-Benz et ne donnent pas lieu à un geste commercial. Les produits agréés par Mercedes-Benz figurent dans la présente notice d'utilisation, au chapitre correspondant.

Pour tout renseignement sur les produits testés et agréés, adressez-vous à un point de service Mercedes-Benz ou consultez le site Internet <http://bevo.mercedes-benz.com>.

Les ingrédients et lubrifiants agréés par Mercedes-Benz sont reconnaissables à l'inscription sur le bidon :

- MB-Freigabe (par exemple MB-Freigabe 229.51)
- MB-Approval (par exemple MB-Approval 229.51)

Les autres indications et recommandations font état d'un niveau de qualité ou d'une spécification se référant à un numéro de fiche MB (par exemple MB 229.5). Elles ne sont pas nécessairement agréées par Mercedes-Benz.

Les autres indications sont par exemple :

- 0W-30
- 5W-30
- 5W-40

#### Carburant

#### Consignes de sécurité importantes

##### ATTENTION

Les carburants sont facilement inflammables. En cas de manipulation incorrecte du carburant, il y a un risque d'incendie et d'explosion.

Évitez impérativement d'approcher un feu ou une flamme nue, de fumer ou de provoquer des étincelles. Avant de ravitailler le véhicule, coupez le contact et, le cas échéant, arrêtez le chauffage additionnel.

**⚠ ATTENTION**

Les carburants sont toxiques et dangereux pour la santé. Il y a risque de blessure.

Évitez impérativement que du carburant n'entre en contact avec la peau, les yeux ou les vêtements ou qu'il ne soit ingéré. N'inhalez pas les vapeurs de carburant. Conservez les carburants hors de portée des enfants.

En cas de contact avec du carburant, tenez compte des remarques suivantes :

- En cas de contact avec la peau, rincez immédiatement le carburant avec de l'eau et du savon.
- Si le carburant est entré en contact avec les yeux, rincez immédiatement et soigneusement à l'eau claire. Consultez immédiatement un médecin.
- En cas d'ingestion, consultez immédiatement un médecin. Ne provoquez pas de vomissements.
- Changez immédiatement de vêtements s'ils ont été souillés par du carburant.

**Capacité du réservoir**

Modèle	Capacité totale
Tous les modèles	19,8 US gal (75,0 l)

Modèle	dont une réserve de
Tous les modèles	env. 3,2 US gal (12,0 l)

**Essence****Qualité du carburant**

**!** Ne ravitaillez pas un véhicule équipé d'un moteur à essence avec du gazole. Ne mettez pas le contact si vous avez ravitaillé le véhicule par erreur avec un mauvais carburant. Sinon, celui-ci pourrait passer dans le système d'alimentation en carburant. De petites quantités du mauvais carburant suffisent pour endommager le système d'alimentation en carburant et le moteur. Prenez contact

avec un atelier qualifié et faites vidanger entièrement le réservoir ainsi que les conduites de carburant.

**!** Utilisez uniquement du supercarburant sans plomb dont l'indice antidétonant est de 91 AKI et l'indice d'octane de 95 RON au minimum.

**i** Le carburant E10 contient jusqu'à 10 % de bioéthanol. Votre véhicule est compatible avec le carburant E10. Vous pouvez ravitailler votre véhicule avec du carburant E10.

**!** Utilisez uniquement le carburant recommandé. L'utilisation d'autres carburants risque d'entraîner des dommages au niveau du système d'alimentation en carburant, du moteur et du système d'échappement.

**!** N'utilisez en aucun cas les carburants suivants :

- Gazole
- Essence avec plus de 10 % en volume d'éthanol, p. ex. E15, E20, E85, E100
- Essence avec plus de 3 % en volume de méthanol, p. ex. M15, M30, M85, M100
- Essence contenant des additifs métallifères

Ne mélangez pas ce type de carburants avec le carburant recommandé pour votre véhicule.

**!** Afin de garantir la longévité et les performances du moteur, utilisez uniquement du supercarburant sans plomb.

Si du supercarburant sans plomb n'est pas disponible et que vous devez utiliser de l'essence ordinaire sans plomb, tenez compte des mesures de sécurité suivantes :

- Ne remplissez le réservoir de carburant qu'à moitié avec de l'essence ordinaire sans plomb et complétez dès que possible avec du supercarburant sans plomb.
- Ne roulez pas à la vitesse maximale limitée par construction.
- Évitez les accélérations brutales et les régimes supérieurs à 3 000 tr/min.

Vous pouvez utiliser de l'essence reformulée (RFG) et/ou de l'essence sans plomb avec additifs. La proportion d'additifs dans le carburant ne doit cependant pas dépasser 10 %, par exemple :

- Ethanol
- TAME
- ETBE
- IPA
- TBA

Pour le MTBE, la proportion est de maximum 15 %.

La proportion de méthanol dans l'essence ne doit pas dépasser 3 %, autres additifs inclus.

Chacun de ces carburants additivés doit répondre aux exigences en matière de carburants relatives notamment aux points suivants :

- Résistance à la détonation
- Plage d'ébullition
- Pression de vapeur

**i** Pour de plus amples informations, adressez-vous à un atelier qualifié ou consultez le site Internet <http://www.mbusa.com> (uniquement pour les Etats-Unis).

Pour de plus amples informations sur le ravitaillement en carburant, voir (▷ page 133).

### Additifs

**!** L'utilisation du moteur avec des additifs pour carburant ajoutés ultérieurement peut entraîner des dommages au niveau du moteur. Par conséquent, ne mélangez aucun additif au carburant. Cela ne s'applique pas aux additifs permettant d'éliminer et d'éviter les dépôts. Seuls les additifs recommandés par Mercedes-Benz peuvent être mélangés à l'essence. Respectez les instructions d'utilisation données dans la description du produit. Pour de plus amples informations sur les additifs recommandés, adressez-vous à un point de service Mercedes-Benz.

Mercedes-Benz vous recommande d'utiliser des carburants additivés de qualité.

Il peut arriver, dans certains pays, que le carburant disponible ne soit pas d'une qualité suffisante. Cela peut entraîner la formation de dépôts dans le système d'injection. Dans ce cas, et après avoir reçu l'accord d'un point de service Mercedes-Benz, mélangez au carburant l'additif de nettoyage recommandé par Mercedes-Benz. Suivez impérativement les instructions et res-

pectez les proportions de mélange qui figurent sur le récipient.

### Huile moteur

#### Remarques générales



**!** N'utilisez pas une huile moteur ni un filtre à huile dont les spécifications diffèrent de celles qui sont expressément requises pour les intervalles de maintenance prescrits. Ne modifiez pas l'huile moteur ni le filtre à huile afin que les intervalles de vidange et de remplacement soient plus longs que ceux qui sont prescrits. Sinon, vous risquez d'endommager le moteur ou le système de post-traitement des gaz d'échappement.

Suivez les instructions de l'indicateur d'intervalles de maintenance relatives à la vidange d'huile moteur. Sinon, vous risquez d'endommager le moteur et le système de post-traitement des gaz d'échappement.

Pour manipuler l'huile moteur, suivez les consignes de sécurité importantes relatives aux ingrédients et lubrifiants (▷ page 317).

Les huiles moteur ont été spécifiquement testées afin de vérifier leur adaptabilité aux moteurs et aux intervalles de maintenance Mercedes-Benz. Par conséquent, utilisez uniquement des huiles moteur et des filtres à huile agréés pour les véhicules équipés du système de maintenance.

Pour obtenir une liste des huiles moteur et des filtres à huile agréés, adressez-vous à un point de service Mercedes-Benz. Vous pouvez également consulter le site Internet <http://bevo.mercedes-benz.com>.

Le tableau vous indique les huiles moteur qui sont agréées pour votre véhicule.

	<b>MB-Freigabe ou MB-Approval</b>
<b>Tous les modèles</b>	229.5, 229.51

**i** L'homologation MB est indiquée sur les bidons d'huile.

### Capacités

Les valeurs suivantes sont valables pour une vidange d'huile avec remplacement du filtre.

	<b>Quantité de remplacement</b>
<b>Tous les modèles</b>	7,4 US qt (7,0 l)

### Additifs

**!** N'utilisez pas d'additifs supplémentaires dans l'huile moteur. Cela risque d'endommager le moteur.

### Liquide de frein

#### **⚠ ATTENTION**

Au fur et à mesure de son utilisation, le liquide de frein absorbe l'humidité de l'air. Cela abaisse le point d'ébullition du liquide de frein. Si le point d'ébullition est trop bas, des bulles de vapeur peuvent se former dans le circuit de freinage lorsque les freins sont fortement sollicités. Cela réduit l'efficacité du freinage. Il y a risque d'accident.

Faites remplacer le liquide de frein aux intervalles prévues.

Pour manipuler le liquide de frein, suivez les consignes de sécurité importantes relatives aux ingrédients et lubrifiants (▷ page 317).

Utilisez uniquement un liquide de frein agréé par Mercedes-Benz conforme à l'homologation MB-Freigabe ou à l'homologation MB-Approval 331.0.

Pour tout renseignement sur les liquides de frein agréés, adressez-vous à un atelier qualifié ou consultez le site Internet <http://bevo.mercedes-benz.com>.

**i** Faites remplacer régulièrement le liquide de frein par un atelier qualifié conformément aux intervalles de remplacement prescrits et faites attester le remplacement dans le rapport de maintenance.

### Liquide de refroidissement

### Consignes de sécurité importantes

#### **⚠ ATTENTION**

Si du produit antigel entre en contact avec des composants brûlants du moteur ou du système d'échappement, il risque de s'enflammer. Il y a risque d'incendie et de blessure.

Laissez refroidir le moteur avant de faire l'appoint de produit antigel. Veillez à ne pas verser de produit antigel à côté de l'orifice de remplissage. Nettoyez soigneusement les composants encrassés avec du produit antigel avant de démarrer le moteur.

**!** Utilisez uniquement un liquide de refroidissement préparé à l'avance qui offre la protection antigel souhaitée. Sinon, vous risquez d'endommager le moteur.

Vous trouverez de plus amples informations sur le liquide de refroidissement aux endroits suivants :

- dans les prescriptions Mercedes-Benz relatives aux ingrédients et lubrifiants, MB BeVo 310.1
  - consultez le site Internet <http://bevo.mercedes-benz.com>
  - dans l'application pour les prescriptions Mercedes-Benz relatives aux ingrédients et lubrifiants
- rendez-vous dans un atelier qualifié

**!** Utilisez toujours un liquide de refroidissement approprié, même dans les pays où la température est élevée.

Si le circuit de refroidissement du moteur ne sera pas protégé suffisamment contre la corrosion et la surchauffe.

**i** Faites remplacer régulièrement le liquide de refroidissement par un atelier qualifié et faites attester le remplacement dans le rapport de maintenance.

Pour manipuler le liquide de refroidissement, suivez les consignes de sécurité importantes relatives aux ingrédients et lubrifiants (▷ page 317).

Le liquide de refroidissement est un mélange d'eau et de produit anticorrosion et antigel. Il sert à

- la protection contre la corrosion
- la protection antigel
- l'élévation du point d'ébullition

Si le liquide de refroidissement présente une protection antigel jusqu'à -35 °F (-37 °C) le point d'ébullition du liquide de refroidissement est à environ 266 °F (130 °C) pendant la marche.

La proportion de concentré pour produit anticorrosion et antigel dans le circuit de refroidissement du moteur devrait être de

- 50 % au minimum. Le système de refroidissement du moteur est ainsi protégé du gel jusqu'à -35 °F (-37 °C) environ.
- 55 % au maximum (protection antigel jusqu'à -49 °F [-45 °C]). Sinon, la dissipation de la chaleur est compromise.

Mercedes-Benz vous recommande d'utiliser un concentré pour produit anticorrosion et antigel selon la fiche 310.1 des prescriptions Mercedes-Benz relatives aux ingrédients et lubrifiants.

Le liquide de refroidissement est contrôlé à chaque échéance de maintenance par un atelier qualifié.

- i** A la livraison, le circuit de refroidissement est rempli d'un liquide de refroidissement qui garantit la protection contre le gel et la corrosion.
- i** Le liquide de refroidissement est contrôlé à l'intervalle prévu par un atelier qualifié.

### Capacités

Modèle	Capacité
Tous les modèles	13,5 US qt (12,8 l)
Mercedes-AMG GT C	14,6 US qt (13,8 l)

### Lave-glace

#### Consignes de sécurité importantes

##### ATTENTION

Le concentré pour liquide de lave-glace est facilement inflammable. Si le concentré pour liquide de lave-glace entre en contact avec des composants brûlants du moteur ou du système d'échappement, il risque de s'enflammer. Il y a risque d'incendie et de blessure.

Veillez à ne pas verser du concentré pour liquide de lave-glace à côté de l'orifice de remplissage.

- !** Utilisez uniquement un liquide de lave-glace également compatible avec les diffuseurs (SummerFit MB ou WinterFit MB, par exemple). Vous risquez d'endommager les diffuseurs des projecteurs en utilisant un liquide de lave-glace inapproprié.

- !** Seuls les liquides de lave-glace SummerFit MB et WinterFit MB sont miscibles entre eux. Sinon, les gicleurs risquent de se boucher.

N'utilisez pas d'eau distillée ou désionisée. Sinon, le capteur de niveau de remplissage risque de se déclencher par erreur.

Températures supérieures au point de congélation :

- ▶ Remplissez le réservoir du lave-glace d'un mélange d'eau et de liquide de lave-glace (SummerFit MB, par exemple).

Mélangez 1 volume de SummerFit MB avec 100 volumes d'eau.

Températures inférieures au point de congélation :

- ▶ Remplissez le réservoir du lave-glace d'un mélange d'eau et de liquide de lave-glace (WinterFit MB, par exemple). Vous trouverez les indications relatives aux proportions correctes du mélange sur le réservoir de produit antigel.

- i** Mélangez du liquide de lave-glace (SummerFit MB ou WinterFit MB, par exemple) à l'eau toute l'année.



### Réfrigérant du système de climatisation

#### Consignes de sécurité importantes

La plaque d'information sur le type de réfrigérant utilisé se trouve sur la traverse supportant le radiateur. D'autres données se trouvent dans les informations de maintenance actuellement en vigueur.

Les travaux de maintenance (remplissage de réfrigérant ou remplacement de composants, par exemple) doivent être exclusivement confiés à un atelier qualifié. Vous devez respecter toutes les prescriptions correspondantes en vigueur ainsi que la norme SAE J639.

Confiez toujours les travaux sur le système de climatisation à un atelier qualifié.

#### Plaque d'information sur le réfrigérant

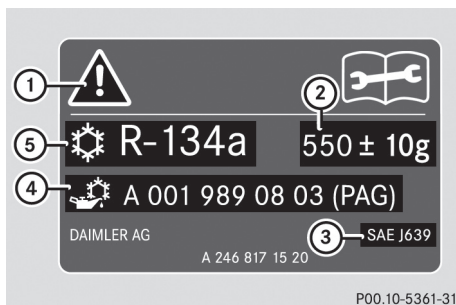

Plaque d'information sur le réfrigérant (exemple)

- ① Symboles de mise en garde
- ② Capacité de réfrigérant
- ③ Normes en vigueur
- ④ Référence de l'huile PAG
- ⑤ Type de réfrigérant

Les symboles de mise en garde ① indiquent

- les dangers possibles
- que les travaux de maintenance doivent être effectués par un atelier qualifié

#### Capacités

Les valeurs manquantes n'étaient pas disponibles au moment de la clôture de la rédaction.

Tous les modèles	Capacité
Réfrigérant	22,9 ± 0,4 oz (650 ± 10 g)
Huile PAG	4,2 oz (120 g)

Mercedes-AMG GT C	Capacité
Réfrigérant	
Huile PAG	

### Caractéristiques du véhicule

#### Remarques générales

Concernant les caractéristiques indiquées pour les différents véhicules, tenez compte des remarques suivantes :

- Les hauteurs indiquées peuvent varier en fonction
  - de l'équipement pneumatique
  - du chargement
  - de l'état de la suspension
  - des équipements optionnels
- Les équipements optionnels réduisent la charge utile.

#### Cotes et poids

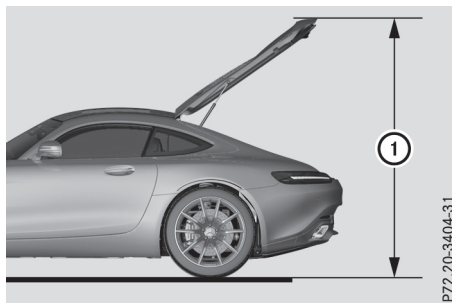

Les valeurs manquantes n'étaient pas disponibles au moment de la clôture de la rédaction.



① Hauteur de basculement	
Déфлекteur arrière rentré (tous les modèles)	78,1 in (1 985 mm)
Déфлекteur arrière rentré, Mercedes-AMG GT C	78,2 in (1 986 mm)
Déфлекteur arrière sorti, Mercedes-AMG GT	80,5 in (2 046 mm)
Déфлекteur arrière sorti, Mercedes-AMG GT S	80,6 in (2 047 mm)
Déфлекteur arrière sorti, Mercedes-AMG GT C	80,6 in (2 048 mm)
Déфлекteur arrière fixe, Mercedes-AMG GT	83,3 in (2 118 mm)
Déфлекteur arrière fixe, Mercedes-AMG GT S	83,4 in (2 119 mm)

Tous les modèles	
Longueur	179,4 in (4 558 mm)
Longueur, Mercedes-AMG GT C	179,7 in (4 565 mm)
Largeur avec rétroviseurs extérieurs déployés	81,7 in (2 075 mm)
Largeur sans rétroviseurs extérieurs	76,3 in (1 939 mm)
Largeur sans rétroviseurs extérieurs, Mercedes-AMG GT C	78,6 in (1 996 mm)
Hauteur	50,7 in (1 288 mm)
Hauteur, Mercedes-AMG GT	50,6 in (1 287 mm)

Tous les modèles	
Empattement	103,5 in (2 630 mm)
Diamètre de braquage	452,7 in (11,50 m)
Diamètre de braquage, Mercedes-AMG GT C	451,6 in (11,47 m)
Charge maximale dans le coffre	

