



GLC

Notice d'utilisation

Notice d'utilisation - Classe GLC



2535842201

N° de commande P253 0116 43 Référence 253 584 22 01 Edition A 2017



Mercedes-Benz

Symboles

Marques déposées :

- Bluetooth® est une marque déposée de Bluetooth SIG, Inc.
- DTS™ est une marque déposée de DTS, Inc.
- Dolby® et MLP™ sont des marques déposées de Dolby Laboratories.
- BabySmart™, ESP® et PRE-SAFE® sont des marques déposées de Daimler AG.
- HomeLink® est une marque déposée de Johnson Controls.
- iPod® et iTunes® sont des marques déposées de Apple Inc.
- Burmester® est une marque déposée de Burmester Audiosysteme GmbH.
- Microsoft® et Windows media® sont des marques déposées de Microsoft Corporation.
- SIRIUS® est une marque déposée de Sirius XM radio Inc.
- HD Radio™ est une marque déposée de iBiquity Digital Corporation.
- Gracenote® est une marque déposée de Gracenote, Inc.
- ZAGAT Survey® et les marques y afférentes sont des marques déposées de Zagat Survey, LLC.

Dans la présente notice d'utilisation, vous trouverez les symboles suivants :

ATTENTION

Les avertissements servent à attirer votre attention sur les situations pouvant mettre en danger votre santé ou votre vie ou pouvant mettre en danger la santé ou la vie d'autres personnes.

Protection de l'environnement

Les remarques relatives à la protection de l'environnement vous fournissent des informations sur un comportement écologique responsable ainsi que sur l'élimination du véhicule dans le respect des règles de protection de l'environnement.

 Les remarques relatives aux dommages matériels vous informent sur les risques de dommages possibles sur votre véhicule.

 Remarques pratiques ou autres informations pouvant vous être utiles.

▶ Ce symbole indique une opération à effectuer.

▶ Une succession de ces symboles indique une suite d'opérations à effectuer.

(▷ page) Ce symbole vous indique où trouver d'autres informations relatives à un thème.

▷▷ Ce symbole indique que la description de l'avertissement ou de l'opération se poursuit à la page suivante.

Affichage Cette police de caractères indique un affichage sur le visuel multifonction/visuel multimédia.

Mentions légales

Internet

Pour en savoir plus sur les véhicules Mercedes-Benz et sur Daimler AG, consultez les sites Internet suivants :

<http://www.mbusa.com> (uniquement pour les Etats-Unis)

<http://www.mercedes-benz.ca> (uniquement pour le Canada)

Rédaction

©Daimler AG: toute reproduction, traduction ou publication, même partielle, interdite sans autorisation écrite de Daimler AG.

Constructeur du véhicule

Daimler AG
Mercedesstraße 137
D-70327 Stuttgart
Allemagne

Bienvenue dans l'univers de Mercedes-Benz

Avant de prendre la route pour la première fois, nous vous recommandons de lire attentivement cette notice d'utilisation et de vous familiariser avec votre véhicule. Pour votre sécurité et pour augmenter la durée de fonctionnement de votre véhicule, suivez les instructions et avertissements qui figurent dans cette notice d'utilisation. Leur non-respect peut endommager le véhicule et provoquer des dommages corporels. Tout dommage sur le véhicule résultant du non-respect des instructions n'est pas couvert par la Mercedes-Benz Limited Warranty.

L'équipement ou la désignation de votre véhicule peut différer en fonction

- du modèle
- de la commande
- du pays de livraison
- de la disponibilité

Mercedes-Benz se réserve le droit de modifier les points suivants :

- Forme
- Equipement
- Solutions techniques

Dans certains cas, la description donnée peut donc différer de votre véhicule.

Les documents suivants font partie du véhicule :

- Notice d'utilisation numérique
- Version imprimée de la notice d'utilisation
- Carnet de maintenance
- Notices d'utilisation complémentaires spécifiques à certains équipements

Conservez toujours ces documents à bord du véhicule. Remettez tous les documents au nouveau propriétaire en cas de revente du véhicule.

Vos notices d'utilisation:

Notice d'utilisation numérique à bord du véhicule

La notice d'utilisation numérique vous fournit toutes les informations spécifiques adaptées à l'équipement de votre véhicule et à votre système multimédia. Vous pouvez y consulter des animations instructives, régler la langue de votre choix ou encore utiliser la fonction de recherche intuitive.

Notice d'utilisation sur papier disponible dans le véhicule

Outre cette notice d'utilisation et les médias numériques, vous avez la possibilité d'acquérir une version imprimée complète de la notice d'utilisation complémentaire de votre système multimédia auprès de votre point de service Mercedes-Benz.

Notice d'utilisation numérique en ligne

La notice d'utilisation en ligne vous permet d'accéder aisément à toutes les informations relatives à votre véhicule et au système multimédia. Par ailleurs, elle met à votre disposition des animations utiles, des informations de base captivantes et de nombreuses possibilités de recherche.

Notice d'utilisation numérique sous forme d'application

L'application Mercedes-Benz Guides vous permet d'accéder de n'importe où à toutes les informations relatives à votre véhicule et au système multimédia, et ce, soit en ligne, soit sous forme de téléchargement (indépendamment du réseau mobile). Disponible pour smartphone ou tablette.



Apple® iOS



Android™

Notez qu'il se peut que l'application Mercedes-Benz Guides ne soit pas encore disponible dans votre pays.

Mercedes-Benz USA, LLC
Mercedes-Benz Canada, Inc.
A Daimler Company

Index alphabétique	4	Sièges	109
Notice d'utilisation numérique	28	Volant	116
Introduction	28	Rétroviseurs	118
Utilisation	28	Fonction Mémoires	121
Introduction	30	Eclairage et essuie-glaces	123
Protection de l'environnement	30	Eclairage extérieur	123
Pièces d'origine Mercedes-Benz	30	Eclairage intérieur	127
Notice d'utilisation	31	Remplacement des ampoules	127
Maintenance et conduite	31	Essuie-glaces	131
Sécurité de fonctionnement	33	Climatiseur	136
Codes QR pour fiche de désincarcé- ration	36	Vue d'ensemble des systèmes de cli- matisation	136
Données mémorisées dans le véhi- cule	36	Commande des systèmes de climati- sation	140
Informations sur les droits d'auteur	38	Buses de ventilation	147
Du premier coup d'œil	39	Conduite et stationnement	149
Poste de conduite	39	Consignes de rodage	149
Combiné d'instruments	40	Conduite	149
Volant multifonction	42	Contacteur DYNAMIC SELECT	158
Console centrale	43	Boîte de vitesses automatique	160
Unité de commande au plafonnier	46	Ravitaillement en carburant	167
Unité de commande sur la porte	47	Stationnement	173
Sécurité	48	Recommandations pour la conduite	176
Alarme panique	48	Systèmes d'aide à la conduite	182
Sécurité des occupants	48	Traction d'une remorque	227
Transport des enfants	65	Ordinateur de bord et affichages	233
Transport des animaux domestiques	71	Consignes de sécurité importantes	233
Systèmes de sécurité active	71	Affichages et éléments de commande	233
Protection antivol	84	Menus et sous-menus	238
Ouverture et fermeture	86	Messages sur le visuel	254
Clé	86	Voyants de contrôle et d'alerte sur le combiné d'instruments	286
Portes	92	Système multimédia	298
Compartiment de chargement	94	Remarques générales	298
Vitres latérales	100	Consignes de sécurité importantes	298
Toit ouvrant panoramique	103	Limitation du fonctionnement	299
Sièges, volant et rétroviseurs	109	Système de commande	299
Position assise correcte du conduc- teur	109		

Rangement et autres 309

Possibilités de rangement 309

Autres 321

Maintenance et entretien 339

Compartiment moteur 339

ASSYST PLUS 344

Entretien 345

Assistance dépannage 354

Où trouver... ? 354

Crevaison 356

Batterie du véhicule 361

Aide au démarrage du moteur 364

Remorquage et démarrage du moteur
par remorquage du véhicule 367Protection de l'équipement électri-
que 370**Jantes et pneumatiques 373**

Consignes de sécurité importantes 373

Pour une bonne utilisation 373

Utilisation en hiver 375

Pression des pneus 376

Chargement du véhicule 385

Informations utiles sur les jantes et
les pneus 388

Changement de roue 395

Combinaisons de jantes et de pneus ... 399

Caractéristiques techniques 401Informations sur les caractéristiques
techniques 401

Electronique du véhicule 401

Plaques constructeur 402

Ingrédients et lubrifiants, capacités 403

Caractéristiques du véhicule 410

Dispositif d'attelage 411

1, 2, 3 ...

4-ETS (contrôle électronique de motricité)

voir ETS/4-ETS (contrôle électronique de motricité)

A

ABS (système antiblocage de roues)

Fonctionnement/remarques 72
 Message sur le visuel 256
 Voyant d'alerte 288

Accéléromètre (ordinateur de bord, Mercedes-Benz

GLC 450 AMG 4MATIC) 251

Accès rapide aux fonctions Audio et Téléphone

Passage à une autre station/un autre morceau de musique 301

Accident

Mesures automatiques après un accident 65

Accoudoir

Bac de rangement 310

Activation du mode Médias

Par l'intermédiaire de la liste des appareils 307
 Remarques générales 307

AdBlue®

Additifs 406
 Affichage du niveau de remplissage et de l'autonomie 246
 Basses températures extérieures .. 406
 Capacité 407
 Consignes de sécurité importantes 406
 Propreté 407

Additifs (huile moteur) 407

Adresse de domicile

voir également la notice d'utilisation numérique 298

Affichage

voir Messages sur le visuel
 voir Voyants de contrôle et d'alerte

Affichage de la barre de réglage de la climatisation

Système multimédia 303

Affichage de la météo (COMAND Online)

voir également la notice d'utilisation numérique 298

Affichage de la récupération

d'énergie 238

Affichage des défauts

voir Messages sur le visuel

Affichage du menu Climatisation

Système multimédia 303

Affichage ECO

Fonctionnement/remarques 177
 Ordinateur de bord 238

Affichage tête haute

Affichages et éléments de commande 237
 Consignes de sécurité importantes 236
 Fonctionnement/remarques 236
 Mémorisation des réglages (fonction Mémoires) 122
 Réglage de la luminosité 249
 Réglage de la position 249
 Sélection des affichages 248

Aide à la descente

Fonctionnement/remarques 117

Aide à la montée

Fonctionnement/remarques 117

Aide active au stationnement

Consignes de sécurité importantes 200
 Détection d'une place de stationnement 200
 Fonctionnement/remarques 200
 Interruption 204
 Message sur le visuel 275
 Sortie d'une place de stationnement 203
 Stationnement 202

Aide au démarrage du moteur 364

Aide au démarrage en côte 154

Aide au stationnement

voir Aide active au stationnement
 voir Caméra à 360°
 voir Caméra de recul

- voir PARKTRONIC
voir Rétroviseurs extérieurs
- AIR BODY CONTROL**
Abaissement de la partie arrière 195
Fonctionnement/remarques 193
Message sur le visuel 273
Soulèvement de la partie arrière 195
- Airbag**
Système de classification des occupants (OCS) 57
Voyants PASSENGER AIR BAG 49
- Airbags**
Airbags de genoux 56
Airbags frontaux (conducteur, passager) 55
Airbags latéraux 56
Airbags rideaux 56
Consignes de sécurité importantes 54
Déclenchement 61
Introduction 54
Message sur le visuel 266
- Airbags de genoux** 56
- Airbags latéraux** 56
- Airbags rideaux**
Message sur le visuel 265
Mode de fonctionnement 56
- Alarme**
Activation et désactivation de la fonction (EDW) 84
Arrêt (EDW) 84
EDW (alarme antivol et antieffraction) 84
- Alarme panique** 48
- Alcool au volant** 177
- Alerte de distance (voyant d'alerte)** 295
- Allumage automatique de l'éclairage extérieur**
Message sur le visuel 268
voir Eclairage
- Allume-cigare** 324
- AMG**
Sièges Performance 113
- Anneau de remorquage** 355
- Anneaux de retenue** 315
- Antidémarrage** 84
- Appareils USB**
Raccordement à l'interface média 308
- Appel de phares** 125
- Appuie-tête**
Consignes de sécurité importantes 112
Pose et dépose (appuie-tête arrière) 113
Réglage (appuie-tête arrière) 113
Réglage (manuel) 112
Réglage électrique 113
Réglage manuel de l'approche 112
Remarques générales 112
- Aquaplanage** 181
- Arrêt automatique du moteur (fonction ECO de démarrage et d'arrêt automatiques du moteur)** 155
- Arrière du véhicule**
Réglage de la température 142
Réglage des buses de ventilation ... 147
Réglage du débit d'air 142
- Arrimage des bagages** 315
- Arrimage des charges** 315
- Arrimage du chargement**
voir Arrimage des charges
- Assistance routière (panne)** 32
- Assistant à l'angle mort**
voir Assistant à l'angle mort actif
- Assistant à l'angle mort actif**
Activation et désactivation (ordinateur de bord) 247
- Assistant adaptatif des feux de route**
Activation et désactivation 126
Fonctionnement/remarques 126
Message sur le visuel 269
- Assistant de trajectoire**
Activation et désactivation 220
Activation et désactivation (ordinateur de bord) 248
Fonctionnement/remarques 219
Message sur le visuel 274
voir Assistant de trajectoire actif
- Assistant de trajectoire actif**
Activation et désactivation (ordinateur de bord) 248

Fonctionnement/remarques	224
Message sur le visuel	274
ASSYST PLUS	
Affichage du message de maintenance	344
Consignes particulières de maintenance	345
Masquage du message de maintenance	344
Message de maintenance	344
Remise à zéro de l'indicateur d'intervalles de maintenance	344
Voyages à l'étranger	345
ATA (Système d'alarme antivol)	
Activation et désactivation	84
Arrêt de l'alarme	84
Fonctionnement	84
Atelier	
voir Atelier qualifié	
Atelier agréé	
voir Atelier qualifié	
Atelier qualifié	35
ATTENTION ASSIST	
Activation et désactivation	247
Fonctionnement/remarques	214
Message sur le visuel	272
Augmentation du volume de chargement	312
Autres	321
Avertisseur actif d'angle mort	
Fonctionnement/remarques	221
Message sur le visuel	275
Avertisseur d'angle mort	
Activation et désactivation (ordinateur de bord)	247
Message sur le visuel	275
Remarques/fonctionnement	217
Avertisseur de distance	
Fonction/remarques	75
voir COLLISION PREVENTION ASSIST PLUS	
Avertisseur de perte de pression des pneus	
Consignes de sécurité importantes	380
Redémarrage	381
Remarques générales	380
Avertisseur sonore	39
B	
Bacs de rangement	
Arrière	311
Boîte à gants	310
Consignes de sécurité importantes	309
Console centrale	310
Filet de rangement	311
Pochettes pour cartes routières	311
Porte-gobelets	321
Portes	311
Range-lunettes	310
Sous l'accoudoir	310
Balais d'essuie-glace	
Consignes de sécurité importantes	132
Nettoyage	349
Remplacement	132
Remplacement (lunette arrière)	134
Remplacement (pare-brise)	133
BAS (système d'assistance au freinage)	72
BAS PLUS avec assistant carrefours (freinage d'urgence assisté PLUS avec assistant carrefours)	
Consignes de sécurité importantes	73
Fonctionnement/remarques	73
Batterie du véhicule	
Aide au démarrage du moteur	364
Charge	363
Message sur le visuel	270
Batteries du véhicule	
Consignes de sécurité importantes	361
BlueTEC	
voir AdBlue®	
Bluetooth®	
Raccordement d'un autre téléphone portable	307
Recherche d'un téléphone portable	306
Téléphonie	306
voir également la notice d'utilisation numérique	298
Boîte à gants	310
Boîte de transfert	167

Boîte de vitesses

voir Boîte de vitesses automatique

Boîte de vitesses automatique

Changement de rapport manuel	164
Contacteur DYNAMIC SELECT	158
Démarrage	153
Démarrage du moteur	152
Double débrayage	163
Engagement de la marche arrière ..	161
Engagement de la position de marche	162
Indicateur de la boîte de vitesses (levier sélecteur DIRECT SELECT) ..	162
Indicateur du programme de con- duite	162
Kickdown	163
Levier sélecteur DIRECT SELECT ...	160
Message sur le visuel	282
Mode de fonctionnement de secours	166
Palettes de changement de rap- port au volant	164
Passage au point mort	161
Passage automatique dans la position de stationnement	161
Passage dans la position de sta- tionnement	160
Passage des rapports	163
Position de la pédale d'accéléra- teur	163
Positions de la boîte de vitesses	162
Problème (défaut)	166
Programmes de conduite	163
Recommandations pour la con- duite	163
Température de l'huile (ordinateur de bord, Mercedes-Benz GLC 450 AMG 4MATIC)	251
Traction d'une remorque	163
Vue d'ensemble	160

Bouchon du réservoir

voir Ravitaillement en carburant

Buses de ventilation

Arrière	147
Consignes de sécurité importan- tes	147
Réglage	147
Réglage des buses centrales	147

Réglage des buses latérales	147
-----------------------------------	-----

C**Caches dans les passages de roue
avant**

Dépose et pose	129
----------------------	-----

Calandre de radiateur 340**Cale** 396**Californie**

Informations importantes pour les particuliers et preneurs de leas- ing	31
---	----

Caméra

voir Caméra à 360°

voir Caméra de recul

Caméra à 360°

Affichage sur le système multimé- dia	211
Fonctionnement/remarques	209
Nettoyage	350

Caméra de recul

Activation et désactivation	205
Affichage sur le système multimé- dia	205
Consignes de nettoyage	350
Détection des objets (fonction/ remarques)	209
Fonction Attelage d'une remor- que	208
Fonction Grand angle	209
Fonction Stationnement en mar- che arrière	206
Remarques générales	204

Capot

Consignes de sécurité importan- tes	339
Fermeture	340
Message sur le visuel	283
Ouverture	339

**Capteur de luminosité (message
sur le visuel)** 268**Capteurs (consignes de net-
toyage)** 350**Caractéristiques**

voir Caractéristiques techniques

Caractéristiques du véhicule

Charge maximale dans le coffre	410
-------------------------------------	-----

Charge maximale sur le toit	410	Déboilage	53
Caractéristiques techniques		Introduction	50
Capacités	403	Nettoyage	352
Caractéristiques du véhicule	410	Réglage en hauteur	52
Charges tractées	411	Siège central arrière	53
Informations	401	Utilisation correcte	51
Pneus/roues	399	Voyant d'alerte	286
Carburant		Voyant d'alerte (fonctionnement)	53
Additifs	405	Cendriers	323
Affichage de l'autonomie	238	Centre d'assistance à la clientèle	35
Affichage de la consommation		Chaînes neige	376
actuelle	238	Changement de source média	242
Basses températures extérieures ..	406	Changements des réglages du sys-	
Capacité du réservoir/réserve	404	tème de verrouillage	88
Consignes de sécurité importan-		Charge autorisée sur essieu (en	
tes	404	cas de traction d'une remorque)	412
Données statistiques	239	Charge maximale dans le coffre	410
E10	404	Charge maximale sur le toit	410
Jauge	40	Charge tractée et charge sur	
Problème (défaut)	169	timon	231
Qualité (gazole)	406	Chauffage	
Qualité de l'essence	404	voir Climatisation	
Ravitaillement en carburant	167	Chauffage de la lunette arrière	
Recommandations pour la condu-		Mise en marche et arrêt	144
ite	177	Problème (défaut)	144
Carnet d'adresses		Chauffage du volant	
voir également la notice d'utilisa-		Mise en marche et arrêt	116
tion numérique	298	Problème (défaut)	117
Carte mémoire (audio)	243	Chronométrage (RACETIMER)	252
Carte mémoire SD		Chronomètre de course RACETI-	
voir également la notice d'utilisa-		MER	252
tion numérique	298	Clé	
Cartes mémoire SD		Clé de secours	88
Sélection	243	Consignes de sécurité importan-	
Cartes SD		tes	86
Introduction et retrait	307	Contrôle des piles	89
Cas d'urgence		Démarrage du moteur	152
Mesures automatiques après un		Fermeture confort	102
accident	65	Fonction de démarrage KEYLESS-	
CD		GO	88
voir également la notice d'utilisa-		Message sur le visuel	284
tion numérique	298	Modification de la programma-	
Ceintures de sécurité		tion	88
Ajustement des ceintures du con-		Ouverture confort	101
ducteur et du passager	53	Perte	90
Bouclage	52	Positions de la clé dans le contac-	
Consignes de sécurité importan-		teur d'allumage	150
tes	50		

- Problème (défaut) 90
 Remplacement des piles 90
 Verrouillage et déverrouillage centralisés des portes 86
 Vue d'ensemble 86
- Clé de secours**
 Déverrouillage de la porte du conducteur 93
 Fonctionnement/remarques 88
 Rangement 89
 Remarques générales 88
 Retrait 89
 Verrouillage du véhicule 93
- Clignotants**
 Allumage et extinction 125
 Message sur le visuel 268
 Remplacement des ampoules (à l'avant) 129
- Clignotants intégrés aux rétroviseurs**
 Nettoyage 349
- Climatisation**
 Activation et désactivation de la fonction de synchronisation 143
 Dégivrage du pare-brise 143
 Désembuage des vitres 143
 Fonction d'ionisation (système multimédia) 304
 Fonction de synchronisation (système multimédia) 304
 Fonction ECO de démarrage et d'arrêt automatiques du moteur 140
 Informations relatives à l'utilisation du climatiseur automatique 139
 Ionisation 147
 Mise en marche et arrêt 140
 Mise en marche et arrêt du chauffage de la lunette arrière 144
 Mise en marche et arrêt du recyclage d'air 144
 Mise en marche et arrêt du système d'utilisation de la chaleur résiduelle 145
 Parfumeur d'ambiance 145
 Parfumeur d'ambiance (système multimédia) 303
- Problèmes relatifs à la fonction de refroidissement avec déshumidification de l'air 141
 Problèmes relatifs au chauffage de la lunette arrière 144
 Réfrigérant 409
 Réfrigérant (capacité) 410
 Refroidissement avec déshumidification de l'air 140
 Refroidissement avec déshumidification de l'air (système multimédia) 304
 Réglage de la répartition d'air 142
 Réglage de la température 142
 Réglage des buses de ventilation ... 147
 Réglage du débit d'air 142
 Réglage du mode de régulation de la climatisation 141
 Réglage du mode de régulation de la climatisation (système multimédia) 303
 Régulation automatique 141
 Remarques générales 136
 Unité de commande arrière 138
 Unité de commande du climatiseur automatique THERMATIC 2 zones 137
 Unité de commande du THERMOTRONIC (climatiseur automatique 3 zones) 138
 Voyant 141
 Vue d'ensemble 303
 Vue d'ensemble des systèmes 136
- Climatiseur**
 voir Climatisation
- Code peinture** 402
- Code QR**
 Application « Mercedes-Benz Guides » 1
 Fiche de désincarcération 36
- COLLISION PREVENTION ASSIST PLUS**
 Activation et désactivation 247
 Fonctionnement/remarques 74
 Message sur le visuel 262
- Combiné d'instruments**
 Voyants de contrôle et d'alerte 40
 Vue d'ensemble 40

Combiné interrupteur	125	Message sur le visuel	272
Compartment de chargement		Démarrage	
Ouverture et fermeture de l'exté-		Boîte de vitesses automatique	153
rieur (HANDS-FREE ACCESS)	97	Remorque	154
Compartment de rangement		Démarrage (moteur)	151
voir Possibilités de rangement		Démarrage automatique du	
Composants du véhicule comman-		moteur (fonction ECO de démar-	
dés par radio		rage et d'arrêt automatiques du	
Déclaration de conformité	34	moteur)	155
Compte-tours	234	Démarrage du moteur par remor-	
Concessionnaire Mercedes-Benz		quage du véhicule	
agrée		Consignes de sécurité importan-	
voir Atelier qualifié		tes	367
Consignes de rodage	149	Démarrage de secours du moteur ..	370
Console centrale		Démarrage du véhicule	
Partie inférieure	44	Aide au démarrage en côte	154
Partie supérieure	43	Remarques générales	153
Contacteur d'allumage		Détecteur de panneaux de signali-	
voir Positions de la clé		sation	
Contacteur DYNAMIC SELECT		Affichage sur le combiné d'instru-	
Boîte de vitesses automatique	158	ments	216
Climatisation (THERMOTRONIC		Consignes de sécurité importan-	
3 zones)	140	tes	216
Contenu du réservoir		Fonctionnement/remarques	216
Affichage	40	Message sur le visuel	276
Contrôle des gaz d'échappement	177	Déverrouillage	
Correcteur de niveau (message sur		De l'intérieur (touche de déver-	
le visuel)	274	rouillage centralisé)	93
Couple de serrage des vis de roue ..	399	Déverrouillage de secours	93
Couvre-bagages		Déverrouillage de secours	
Consignes de sécurité importan-		Hayon	99
tes	316	Véhicule	93
Remarques/fonctionnement	316	Dimensions du véhicule	410
Crevaision		Direction	
Changement de roue/montage		Message sur le visuel	284
de la roue de secours	395	Voyant d'alerte	297
Pneus MOExtended	356	Direction active et fonction	
Préparation du véhicule	356	Stop & Go Pilot (DISTRONIC PLUS)	
Trousse anticrevaision TIREFIT	357	Message sur le visuel	278
Cric		Direction active STEER CONTROL	84
Utilisation	397	Directives de chargement	309
Crochet pour sac	315	Dispositif d'attelage	
		voir Traction d'une remorque	
		DISTRONIC PLUS	
		Activation	186
		Affichage sur le combiné d'instru-	
		ments	188
D			
Déclarations de conformité	34		
DEF			
Appoint	170		

Arrêt du véhicule	187	Feux de position	124
Avec direction active et Stop&Go		Feux de route	125
Pilot	190	Feux de stationnement	124
Conditions d'activation	186	Réglage de l'éclairage extérieur	123
Conduite avec le DISTRONIC		Remarques générales	123
PLUS	187	voir Eclairage intérieur	
Consignes de sécurité importantes	184	Eclairage actif dans les virages	
Désactivation	189	Message sur le visuel	268
Fonctionnement/remarques	184	Eclairage d'intersection	
Levier du régulateur de vitesse	186	Fonctionnement/remarques	125
Message sur le visuel	276	Message sur le visuel	268
Recommandations pour la conduite	190	Eclairage de jour	
Réglage de la distance de consigne	188	Activation et désactivation (ordinateur de bord)	249
Réglage de la vitesse	188	Fonctionnement/remarques	123
Données statistiques (ordinateur de bord)	239	Message sur le visuel	268
Droits d'auteur	38	Eclairage de la plaque d'immatriculation (message sur le visuel)	268
DVD vidéo		Eclairage des instruments	233
Lecture (ordinateur de bord)	243	Eclairage extérieur	
voir également la notice d'utilisation numérique	298	Nettoyage	349
		Possibilités de réglage	123
		voir Eclairage	
		voir Eclairage extérieur automatique	
		Eclairage extérieur automatique	123
		Eclairage intérieur	
		Commande	127
		Commande automatique	127
		Spot de lecture	127
		Vue d'ensemble	127
		Electronique du moteur	
		Problème (défaut)	157
		Emetteur-récepteur	
		Montage	401
		Enfants	
		Sécurité pour siège-enfant	66
		Systèmes de retenue	66
		Entrée de l'adresse	
		voir également la notice d'utilisation numérique	298
		Entretien	
		Balais d'essuie-glace	349
		Caméra à 360°	350
		Caméra de recul	350
		Capteurs	350
		Ceintures de sécurité	352
		Clignotants intégrés aux rétroviseurs	349

E

EBD (distribution de la force de freinage électronique)

Fonctionnement/remarques 81

EBD (répartiteur électronique de freinage)

Message sur le visuel 258

Eclairage

Activation et désactivation de l'éclairage de jour (ordinateur de bord) 249

Appel de phares 125

Assistant adaptatif des feux de route 126

Clignotants 125

Commutateur d'éclairage 123

Désembuage des projecteurs 127

Eclairage d'intersection 125

Eclairage extérieur automatique 123

Feu antibrouillard arrière 124

Feux de croisement 124

Feux de détresse 125

Dispositif d'attelage	351
Eclairage extérieur	349
Garniture de toit	353
Garnitures en plastique	351
Housses	352
Inserts décoratifs	352
Inserts décoratifs en bois	352
Intérieur du véhicule	351
Jantes	348
Lavage manuel	346
Levier sélecteur	351
Marchepied	350
Moquette	353
Nettoyeur haute pression	347
Peinture	347
Peinture mate	348
Remarques générales	345
Sorties d'échappement	350
Station de lavage	345
Visuel	351
Vitres	349
Volant	351
Épuration des gaz d'échappement	
Informations relatives à la maintenance et à la garantie contractuelle	31
Équipement pneumatique	
Pneus	399
ESP® (Contrôle électronique de la trajectoire)	
Consignes de sécurité importantes	77
Fonctionnement/remarques	77
Menu AMG (ordinateur de bord) ...	252
Message sur le visuel	256
Stabilisation de la remorque	80
Voyant d'alerte	288
ESP® (régulation du comportement dynamique)	
Caractéristiques	78
Désactivation et activation (Mercedes-Benz GLC 450 AMG 4MATIC)	79
Désactivation et activation (ordinateur de bord, à l'exception des Mercedes-Benz GLC 450 AMG 4MATIC)	246
Désactivation et activation (remarques, à l'exception du Mercedes-Benz GLC 450 AMG 4MATIC)	78
Remarques générales	77
Système de stabilisation en cas de vent latéral	81
Essence	404
Essuie-glace arrière	
Mise en marche et arrêt	132
Remplacement du balai	134
Essuie-glaces	
Essuie-glace arrière	132
Mise en marche et arrêt	131
Problème (défaut)	135
Remplacement des balais	132
ETS/4-ETS (contrôle électronique de motricité)	77
F	
Favoris	
Vue d'ensemble	302
Fermeture confort	101
Fermeture en cas de pluie (toit ouvrant panoramique)	105
Feu antibrouillard arrière	
Allumage et extinction	124
Message sur le visuel	268
Feux arrière	
Message sur le visuel	268
Feux de croisement	
Allumage et extinction	124
Message sur le visuel	268
Remplacement des ampoules	128
Feux de détresse	125
Feux de position	
Allumage et extinction	124
Feux de position latéraux (Message sur le visuel)	268
Feux de recul	
Message sur le visuel	268
Remplacement des ampoules	130
Feux de route	
Allumage et extinction	125
Assistant adaptatif des feux de route	126
Message sur le visuel	268

Remplacement des ampoules	129	Fonction Mémoires	
Feux de stationnement		Siège, volant, rétroviseurs exté-	
Allumage et extinction	124	rieurs	121
Message sur le visuel	268	Fonctionnement/remarques	
Fiche de désincarcération	36	Fonctionnement/remarques	182
Fichiers musicaux		Frein	
voir également la notice d'utilisa-		BAS PLUS avec assistant carre-	
tion numérique	298	fours	73
Filet à bagages	318	Frein de stationnement	
Filet de protection		Desserrage automatique	176
Accrochage	317	Frein de stationnement électri-	
Consignes de sécurité importan-		que	174
tes	317	Freinage d'urgence	176
Filet de rangement	311	Message sur le visuel	258
Filtre à air (message sur le visuel) ..	272	Remarques générales	174
Filtre à carburant (message sur le		Serrage automatique	175
visuel)	272	Serrage et desserrage manuels	175
Fonction d'inversion		Voyant d'alerte	291
Hayon	94	Frein PRE-SAFE®	
Stores pare-soleil	106	Activation et désactivation	247
Toit ouvrant panoramique	104	Consignes de sécurité importan-	
Vitres latérales	100	tes	82
Fonction de démarrage et d'arrêt		Fonctionnement/remarques	81
automatiques du moteur		Messages sur le visuel	263
voir Fonction ECO de démarrage		Voyant d'alerte	295
et d'arrêt automatiques du moteur		FREINAGE ADAPTATIF	81
Fonction de reconnaissance de		Freinage d'urgence assisté	
l'écriture manuscrite		voir BAS (système d'assistance au	
Pavé tactile	301	freinage)	
Fonction ECO de démarrage et		Freinage d'urgence assisté adap-	
d'arrêt automatiques du moteur		tatif	
Arrêt automatique du moteur	155	Fonctionnement/remarques	76
Climatisation	140	Freins	
Consignes de sécurité importan-		ABS	72
tes	155	Aide au démarrage en côte	154
Démarrage automatique du		BAS	72
moteur	155	Consignes de sécurité importan-	
Désactivation et activation	156	tes	179
Introduction	155	EBD	81
Remarques générales	155	Fonction HOLD	192
Fonction HOLD		Frein de stationnement	174
Activation	193	Freinage d'urgence assisté adap-	
Conditions d'activation	193	tatif	76
Désactivation	193	Liquide de frein (remarques)	408
Fonctionnement/remarques	192	Maintenance	180
Message sur le visuel	276	Message sur le visuel	256
Remarques générales	192	Recommandations pour la con-	
		duite	179

- Voyant d'alerte 287
- Fréquences**
- Radiotéléphone 401
- Téléphone portable 401
- Fusibles**
- Avant le remplacement 370
- Boîte à fusibles à l'extrémité de la planche de bord 370
- Boîte à fusibles au niveau du plancher côté passager 371
- Boîte à fusibles dans le compartiment de chargement 371
- Boîte à fusibles dans le compartiment moteur 371
- Consignes de sécurité importantes 370
- Tableau des fusibles 371
- G**
- Garantie légale** 31
- Garniture de toit et moquette (consignes de nettoyage)** 353
- Garnitures en plastique (consignes de nettoyage)** 351
- Gazole** 406
- Gilet de sécurité** 354
- Graphique du système d'aide (ordinateur de bord)** 245
- Groupe trajectoire** 217
- Guidage**
- voir également la notice d'utilisation numérique 298
- H**
- HANDS-FREE ACCESS** 97
- Hayon**
- Consignes de sécurité importantes 94
- Cotes d'ouverture 410
- Détection d'obstacles 94
- Déverrouillage de secours 99
- Limitation de l'angle d'ouverture 99
- Message sur le visuel 283
- Ouverture et fermeture 94
- Ouverture et fermeture automatiques de l'extérieur 95
- Ouverture et fermeture automatiques de l'intérieur 98
- Ouverture et fermeture manuelles de l'extérieur 95
- HUD**
- voir Affichage tête haute
- Huile**
- voir Huile moteur
- Huile moteur**
- Additifs 407
- Appoint 341
- Capacité 407
- Contrôle du niveau d'huile 341
- Contrôle du niveau d'huile (jauge à huile) 341
- Message sur le visuel 271
- Remarques relatives à la qualité 407
- Remarques sur le niveau d'huile et la consommation 341
- Température (ordinateur de bord, Mercedes-Benz GLC 450 AMG 4MATIC) 251
- Huiles moteur**
- Remarques générales 407
- I**
- Indicateur de la boîte de vitesses** 162
- Indicateur de température extérieure** 234
- Indicateur de vitesse**
- Activation et désactivation de l'indicateur de vitesse additionnel 250
- Numérique 239
- Segments 233
- Sur le combiné d'instruments 40
- Indicateur de vitesse additionnel** 250
- Indicateur de vitesse numérique** 239
- Indicateur du rapport engagé (ordinateur de bord, Mercedes-Benz GLC 450 AMG 4MATIC)** 251
- Indicateurs de direction**
- voir Clignotants
- Ingrédients et lubrifiants**
- Carburant 403
- Consignes de sécurité importantes 403
- DEF (additifs spéciaux) 406

- Huile moteur 407
 Liquide de frein 408
 Liquide de lave-glace 409
 Liquide de refroidissement
 (moteur) 408
 Réfrigérant (climatiseur) 409
- Inserts décoratifs (consignes de nettoyage)** 352
- Inserts décoratifs en bois (consignes de nettoyage)** 352
- Interface média**
 voir Notice d'utilisation numérique
- iPod®**
 voir également la notice d'utilisation numérique 298
- J**
- Jantes**
 Chaînes neige 376
 Informations sur la conduite 373
 Nettoyage 348
- Jauge de carburant**
 Affichage de l'autonomie (ordinateur de bord) 238
- K**
- KEYLESS-GO**
 Activation 87
 Désactivation 87
 Déverrouillage 87
 Fermeture confort 102
 Fonction de démarrage 88
 Retrait de la touche de démarrage et d'arrêt 151
 Verrouillage 87
- Kickdown**
 Changement de rapport manuel 166
 Recommandations pour la conduite 163
- Kit anticrevaion TIREFIT**
 Consignes de sécurité importantes 357
 Non-obtention de la pression de gonflage 359
 Obtention de la pression de gonflage 360
- Rangement 355
 Utilisation 358
- L**
- Lave-glace**
 Appoint 343
 Consignes de sécurité importantes 409
- Lecteur de CD (ordinateur de bord) ..** 243
- Lève-vitres**
 voir Vitres latérales
- Levier sélecteur**
 Nettoyage 351
 voir Boîte de vitesses automatique
- Levier sélecteur DIRECT SELECT**
 Boîte de vitesses automatique 160
- Liquide de frein**
 Message sur le visuel 261
 Remarques 408
- Liquide de lave-glace**
 Message sur le visuel 284
 voir Lave-glace
- Liquide de refroidissement (moteur)**
 Capacité 409
 Consignes de sécurité importantes 408
 Contrôle du niveau 343
 Indicateur de température sur le combiné d'instruments 234
 Message sur le visuel 269
 Voyant d'alerte 293
- M**
- mbrace**
 Alerte de dépassement de vitesse .. 334
 Appel d'urgence 328
 Autodiagnostic 328
 Déclenchement de l'alarme du véhicule 334
 Diagnostic à distance 333
 Fermeture à distance du véhicule .. 332
 Gardiennage virtuel 334
 Localisation d'un véhicule volé 333
 Message sur le visuel 262
 Ouverture à distance du véhicule .. 332
 Priorité des appels 331

- Remarques générales 327
- Search & Send 331
- Système 327
- Téléchargement d'itinéraires 334
- Téléchargement de points de destination (COMAND) 331
- Touche d'appel d'information 330
- Touche d'appel de dépannage 329
- Mémoire des messages (ordinateur de bord)** 255
- Menu AMG (ordinateur de bord)** 251
- Menu Assistance (ordinateur de bord)** 246
- Menu Maintenance (ordinateur de bord)** 245
- Mercedes-Benz Intelligent Drive**
- Aide active au stationnement 200
- Assistant de trajectoire 219
- Assistant de trajectoire actif 224
- ATTENTION ASSIST 214
- Avertisseur actif d'angle mort 221
- Avertisseur d'angle mort 217
- Caméra à 360° 209
- Caméra de recul 204
- Détecteur de panneaux de signalisation 216
- DISTRONIC PLUS 184
- DISTRONIC PLUS avec direction active et Stop&Go Pilot 190
- PARKTRONIC 197
- PRE-SAFE® (protection préventive des occupants) 63
- PRE-SAFE® PLUS (protection préventive des occupants PLUS) 64
- Remarques générales 182
- Message de maintenance**
voir ASSYST PLUS
- Messages**
voir Messages sur le visuel
voir Voyants de contrôle et d'alerte
- Messages d'information routière**
voir également la notice d'utilisation numérique 298
- Messages de défaut**
voir Messages sur le visuel
- Messages sur le visuel**
Affichage (ordinateur de bord) 255
- ASSYST PLUS 344
- Clé SmartKey 284
- Eclairage 268
- Introduction 254
- Masquage (ordinateur de bord) 254
- Moteur 269
- Pneus 279
- Remarques générales 254
- Systèmes d'aide à la conduite 272
- Systèmes de sécurité 256
- Véhicule 282
- Miroir de courtoisie (pare-soleil)** 323
- Miroirs**
voir Miroir de courtoisie (pare-soleil)
- Mise en marche et arrêt de la fonction refroidissement avec déshumidification de l'air** 140
- Mise en marche et arrêt du recyclage d'air** 144
- Mode de fonctionnement de secours de la boîte de vitesses automatique** 166
- Mode maniabilité Sport**
Témoin d'avertissement 290
- Mode Radio**
voir également la notice d'utilisation numérique 298
- Module enfichable du compartiment de chargement (barres téléscopiques)** 319
- Montage des roues**
- Abaissement du véhicule 399
- Dépose de la roue 398
- Immobilisation du véhicule 396
- Levage du véhicule 397
- Montage de la roue 398
- Préparation du véhicule 396
- Moteur**
- Aide au démarrage 364
- Arrêt 174
- Démarrage (consignes de sécurité importantes) 151
- Démarrage avec la clé 152
- Démarrage avec la touche de démarrage et d'arrêt 152
- Démarrage du moteur avec un smartphone 153

- Démarrage par remorquage du véhicule 370
 Fonction ECO de démarrage et d'arrêt automatiques du moteur 155
 Fonctionnement irrégulier 157
 Message sur le visuel 269
 Numéro du moteur 403
 Problèmes de démarrage 157
 Voyant d'alerte (diagnostic moteur) 292
- MP3**
 Lecture 243
 voir également la notice d'utilisation numérique 298
- N**
- Navigation**
 Menu (ordinateur de bord) 240
 voir également la notice d'utilisation numérique 298
- Nettoyeur haute pression** 347
- Niveau du véhicule**
 AIR BODY CONTROL 194
 Message sur le visuel 273
- Notice d'utilisation**
 Équipement du véhicule 31
 Vue d'ensemble 31
- Notice d'utilisation numérique**
 Aide 28
 Introduction 28
- Numéro d'identification du véhicule**
 voir NIV
- O**
- OCS**
 Autodiagnostic du système 59
 Conditions 57
 Mode de fonctionnement 57
 Problèmes 60
- Ordinateur de bord**
 Accéléromètre 251
 Affichage du message de maintenance 344
 Affichage standard 238
 Affichage tête haute 236
- Consignes de sécurité importantes 233
 DISTRONIC PLUS 189
 Lecture des DVD vidéo 243
 Mémoire des messages 255
 Menu AMG 251
 Menu Assistance 246
 Menu Combiné d'instruments 250
 Menu Eclairage 249
 Menu Graphique du système d'aide 245
 Menu Maintenance 245
 Menu Médias 242
 Menu Navigation 240
 Menu Radio 242
 Menu Réglages 246
 Menu Téléphone 244
 Menu Trajet 238
 Messages sur le visuel 254
 RACETIMER 252
 Réglages d'usine 250
 Utilisation 234
 Vue d'ensemble des menus 238
- Outillage de changement de roue** ... 355
- Ouverture confort** 101
- Ouverture et fermeture de la garniture latérale** 130
- P**
- Pack d'assistance à la conduite Plus** 221
- Palettes de changement de rapport**
 voir Palettes de changement de rapport au volant
- Palettes de changement de rapport au volant** 164
- Panne**
 Où trouver...? 354
 voir Crevaision
 voir Remorquage
- Pare-brise**
 Dégivrage 143
- Pare-soleil** 322
- Parfumeur d'ambiance**
 Flacon 145
 Problème (défaut) 147

- Réglage de l'intensité du parfum (système multimédia) 303
 Utilisation 145
- PARKTRONIC**
 Consignes de sécurité importantes 197
 Désactivation et activation 199
 Fonctionnement/remarques 197
 Portée des capteurs 197
 Problème (défaut) 199
 Systèmes d'aide à la conduite 197
 Voyants 198
- PASSENGER AIR BAG**
 Message sur le visuel 266
 Problèmes (défaut) 266
 Voyants 49
- Pavé tactile**
 Accès rapide à la fonction Audio ... 301
 Activation et désactivation 300
 Caractères proposés 300
 Commande gestuelle 300
 Effacement d'un caractère 301
 Entrée de caractères 300
 Fonction de reconnaissance de l'écriture manuscrite 301
 Passage à une autre ligne de saisie 301
 Passage à une autre station/un autre morceau de musique 301
 Saisie d'une espace 301
 Utilisation du pavé tactile 300
 Vue d'ensemble 300
- Peinture (consignes de nettoyage) ..** 347
Peinture mate (consignes de nettoyage) 348
Pièces d'origine 30
Pile de la clé
 Consignes de sécurité importantes 89
 Contrôle 89
 Remplacement 90
- Planche de bord**
 Vue d'ensemble 39
- Plancher du compartiment de chargement**
 Compartiment de rangement en dessous 320
- Consignes de sécurité importantes 320
 Ouverture et fermeture 320
- Plaque constructeur**
 voir Plaque constructeur du véhicule
- Plaque constructeur du véhicule** 402
- Pneus**
 Augmentation du poids du véhicule due à l'équipement optionnel (définition) 393
 Bande de roulement (définition) 394
 Bar (définition) 393
 Chaînes neige 376
 Changement de roue 395
 Charge maximale des pneus 392
 Charge maximale des pneus (définition) 394
 Charge maximale par pneu (définition) 394
 Classes de qualité des pneus 388
 Code de charge (définition) 394
 Consignes de sécurité importantes 373
 Contrôle 374
 Définitions de termes 393
 DOT (ministère des Transports) (définition) 393
 DOT, numéro d'identification du pneu (TIN) 392
 Durée de vie 375
 Equipement pneumatique 399
 Indicateur d'usure (définition) 395
 Indice de charge 391
 Indice de charge (définition) 395
 Indice de vitesse (définition) 393
 Informations sur la conduite 373
 Inscriptions (vue d'ensemble) 389
 Jantes (définition) 393
 Kilopascal (kPa) (définition) 394
 Limite totale de charge (définition) 395
 Message sur le visuel 279
 Paroi (définition) 394
 PBV (Poids brut du véhicule) (définition) 394
 Permutation 395
 PNBE (poids nominal brut sur l'esieu) (définition) 393

PNBV (Poids nominal brut du véhicule) (définition)	394	Point de service voir Atelier qualifié	
Pneus MOExtended	375	Porte du conducteur voir Portes	
Poids à vide (définition)	394	Porte-bagages	321
Poids de l'équipement optionnel (définition)	394	Porte-boissons voir Porte-gobelets	
Poids maximal autorisé en charge (définition)	394	Porte-gobelets Arrière	322
Poids moyen des occupants du véhicule (définition)	393	Consignes de sécurité importantes	321
Pression de gonflage maximale autorisée (définition)	394	Console centrale	322
Pression de gonflage recommandée	393	Portemanteaux	319
Pression des pneus (définition)	394	Portes Consignes de sécurité importantes	92
Propriétés	393	Déverrouillage de secours	93
PSI (Livre par pouce carré)	394	Message sur le visuel	283
Rapport hauteur/section (définition)	394	Ouverture de l'intérieur	92
Répartition des passagers (définition)	395	Unité de commande	47
Semelle du pneu	374	Verrouillage automatique (contacteur)	93
Sens de rotation	396	Verrouillage de secours	93
Standards uniformes de classification de la qualité des pneus (définition)	393	Verrouillage et déverrouillage centralisés (clé)	86
Stockage	396	Positions de la clé Clé SmartKey	150
Structure et propriétés (définition)	393	Touche de démarrage et d'arrêt	150
Taille des pneus (caractéristiques)	399	Possibilités de rangement	309
Taille, capacité de charge, indice de vitesse	389	PRE-SAFE® (protection préventive des occupants) Message sur le visuel	262
Talon (définition)	394	Mode de fonctionnement	63
Température	389	PRE-SAFE® PLUS (protection préventive des occupants PLUS) Mode de fonctionnement	64
TIN (numéro d'identification du pneu) (définition)	395	Pression de suralimentation (ordinateur de bord, Mercedes-Benz GLC 450 AMG 4MATIC)	251
Traction	388	Pression des pneus Affichage (ordinateur de bord)	381
Traction (définition)	395	Contrôle manuel	380
Usure de la bande de roulement	388	Message sur le visuel	279
Utilisation de pneus été en hiver ... voir Crevaion	375	Non-obtention de la pression (TIREFIT)	359
Pneus été Utilisation en hiver	375	Obtention de la pression (TIREFIT)	360
Pneus hiver Pneus M+S	375		
Pneus M+S	375		
Pneus MOExtended	356		

Pression maximale	380	Ravitaillement en carburant	
Pression recommandée	376	Consignes de sécurité importantes	167
Remarques	378	Jauge de carburant	40
Utilisation du kit anticrevaision TIREFIT	358	Ravitaillement en carburant	168
Prise 12 V		voir Carburant	
voir Prise électrique (12 V)		Recherche à proximité avec Google™	
Prise 115 V	325	voir également la notice d'utilisation numérique	298
Prise de diagnostic	34	Recommandations pour la conduite	
Prise électrique (12 V)		Alcool au volant	177
Arrière	325	Aquaplanage	181
Compartment de chargement	325	Boîte de vitesses automatique	163
Console centrale	325	Carburant	177
Remarques générales	325	Chaînes neige	376
Programmes de conduite		Conduite en descente	179
Affichage (levier sélecteur DIRECT SELECT)	162	Conduite en hiver	181
Boîte de vitesses automatique	163	Conduite sur route mouillée	181
Contacteur DYNAMIC SELECT	158	Consignes de rodage	149
Projecteurs		Contrôle des gaz d'échappement ..	177
Buée à l'intérieur	127	DISTRONIC PLUS	190
Protection antivol		Effet de freinage limité sur les routes salées	180
Antidémarrage	84	Freins	179
EDW (alarme antivol et antieffraction)	84	Généralités	176
Protection contre les insectes au niveau du radiateur	340	Les 1 000 premiers miles (1 500 km)	149
Protection de l'environnement		Sollicitation des freins	179
Remarques générales	30	Traction d'une remorque	228
		Trajet sur route glissante	181
		Trajet sur route mouillée	179
		Traversée de portions de route inondées	181
		Reconnaissance de l'écriture manuscrite	
		Activation et désactivation de la fonction de lecture vocale	301
		Réfrigérant (climatiseur)	
		Consignes de sécurité importantes	409
		Refroidissement	
		voir Climatisation	
		Réglage de l'heure	
		voir également la notice d'utilisation numérique	298

R

Raccordement d'un appareil USB

voir également la notice d'utilisation numérique

298

RACETIMER (ordinateur de bord) 252

Radio

Sélection d'une station

242

Radiotéléphone

Fréquences

401

Puissance d'émission (maximale) ..

401

Range-lunettes

310

Rapport d'anomalies relatives à la sécurité

35

Ravitaillement

AdBlue®

170

- Réglage de la langue**
voir également la notice d'utilisation numérique 298
- Réglage de la suspension**
AIR BODY CONTROL 194
Train de roulement sport AMG basé sur le système
AIR BODY CONTROL 195
- Réglage du format de l'heure et de la date**
voir également la notice d'utilisation numérique 298
- Réglage du volume sonore**
Système multimédia 299
- Réglages**
Ordinateur de bord 246
Réglages d'usine (ordinateur de bord) 250
- Réglages de la climatisation**
Système multimédia 302
- Régulateur de vitesse**
Consignes de sécurité importantes 182
Désactivation 183
Manette du régulateur de vitesse .. 182
Mémorisation et maintien de la vitesse actuelle 183
Message sur le visuel 278
Réglage de la vitesse 183
Systèmes d'aide à la conduite 182
- Régulation de la vitesse**
voir DISTRONIC PLUS
- Régulation du comportement dynamique**
voir ESP® (Contrôle électronique de la trajectoire)
- Remorquage**
Avec les 2 essieux au sol 369
Consignes de sécurité importantes 367
Dépose de l'anneau de remorquage 368
Pose de l'anneau de remorquage .. 368
Remarques relatives aux véhicules équipés de la transmission intégrale 4MATIC 369
Transport du véhicule 369
- Remplacement des ampoules**
Clignotants (avant) 129
Consignes de sécurité importantes 127
Dépose et pose des caches (passages de roue avant) 129
Feu de recul 130
Feux de croisement 128
Feux de route 129
Ouverture et fermeture de la garniture latérale 130
Vue d'ensemble des types d'ampoules 128
- Répartiteur de freinage**
voir EBD (répartiteur électronique de freinage)
- Répertoire téléphonique**
voir également la notice d'utilisation numérique 298
- Réserve (réservoir de carburant)**
voir Carburant
- Réserve de carburant**
Message sur le visuel 271
Voyant d'alerte 292
- Réservoir de carburant**
Capacité 404
Problème (défaut) 169
- Rétracteurs de ceinture**
Déclenchement 61
- Rétroviseur intérieur**
Commutation jour/nuit automatique 120
- Rétroviseurs**
voir Rétroviseurs extérieurs
- Rétroviseurs extérieurs**
Commutation jour/nuit automatique 120
Déboîtement (résolution du problème) 119
Mémorisation de la position « marche arrière » du rétroviseur extérieur côté passager 120
Mémorisation des réglages (fonction Mémoires) 122
Rabattement et déploiement automatiques 119
Rabattement et déploiement électriques 119

- Sièges arrière**
 Message sur le visuel 283
 Réglage de l'inclinaison des dos-
 siers 315
- Sièges-enfants**
 ISOFIX 67
 Sangle supérieure 68
 Sur le siège du passager 69
 Systèmes de retenue pour
 enfants dos à la route 69
 Systèmes de retenue pour
 enfants face à la route 69
- Smartphone**
 Démarrage du moteur 153
- SMS**
 voir également la notice d'utilisa-
 tion numérique 298
- Son**
 Activation et désactivation 299
- Sorties d'échappement**
 Nettoyage 350
- Soutien lombaire**
 Réglage du soutien lombaire à 4
 réglages 113
- SPORT handling mode**
 Activation et désactivation
 (Mercedes-Benz
 GLC 450 AMG 4MATIC) 79
- Spot de lecture** 127
- Station de lavage (entretien)** 345
- Stationnement**
 Arrêt du moteur 174
 Caméra de recul 204
 Consignes de sécurité importan-
 tes 173
 Frein de stationnement 174
 Position « marche arrière » du
 rétroviseur extérieur côté passa-
 ger 120
 voir PARKTRONIC
- STEER CONTROL**
 voir Direction active STEER CONTROL
- Store pare-soleil**
 Commande 106
 Réinitialisation 106
- Stores pare-soleil**
 Toit ouvrant panoramique 105
 Vitres latérales arrière 323
- Succursale**
 voir Atelier qualifié
- Support de données**
 Sélection 243
- SUV**
 Tout-terrain de loisirs 33
- Système antiblocage de roues**
 voir ABS (système antiblocage de roues)
- Système d'aide à la conduite**
 Train de roulement sport AMG
 basé sur le système
 AIR BODY CONTROL 195
- Système d'amortissement adapta-
 tif (ADS)** 194
- Système d'amortissement adapta-
 tif réglable**
 Fonctionnement/remarques 195
- Système d'échappement**
 voir Sorties d'échappement
- Système d'utilisation de la chaleur
 résiduelle (climatisation)** 145
- Système de classification des
 occupants (OCS)**
 Autodiagnostic du système 59
 Conditions 57
 Mode de fonctionnement 57
 Problèmes 60
- Système de commande**
 voir Ordinateur de bord
- Système de commande de porte de
 garage**
 Consignes de sécurité importan-
 tes 335
 Effacement de la mémoire 338
 Ouverture et fermeture de la
 porte 337
 Problèmes lors de la program-
 mation 337
 Programmation (touches dans le
 rétroviseur intérieur) 335
 Remarques générales 334
 Synchronisation du code tour-
 nant 336
- Système de contrôle de la pression
 des pneus**
 Consignes de sécurité importan-
 tes 382

Contrôle électronique de la pression des pneus	383
Fonctionnement/remarques	381
Homologation radio pour le système de contrôle de la pression des pneus	385
Message d'alerte	384
Redémarrage	384
Remarques générales	381
Voyant d'alerte	296
Système de fixation ISOFIX pour siège-enfant	67
Système de sécurité active	
BAS PLUS avec assistant carrefours	73
COLLISION PREVENTION ASSIST PLUS	74
Direction active STEER CONTROL	84
Freinage d'urgence assisté adaptatif	76
Système de stabilisation en cas de vent latéral	81
Système hors-route 4-MATIC	196
Système multimédia	
Mise en marche et arrêt	299
Systèmes d'aide à la conduite	
Aide active au stationnement	200
AIR BODY CONTROL	193
Assistant à l'angle mort	217
Assistant à l'angle mort actif	221
Assistant de trajectoire	219
Assistant de trajectoire actif	224
ATTENTION ASSIST	214
Caméra à 360°	209
Caméra de recul	204
Détecteur de panneaux de signalisation	216
DISTRONIC PLUS	184
DISTRONIC PLUS avec direction active et Stop&Go Pilot	190
Fonction HOLD	192
Groupe trajectoire	217
Message sur le visuel	272
Pack d'assistance à la conduite PLUS	221
PARKTRONIC	197
Régulateur de vitesse (TEMPO-MAT)	182

Systèmes de retenue

Introduction	48
Messages sur le visuel	264
Voyant d'alerte	291
Voyant d'alerte (fonctionnement)	49

Systèmes de sécurité active

ABS (système antiblocage de roues)	72
Avertisseur de distance	74, 75
BAS (système d'assistance au freinage)	72
Consignes de sécurité importantes	71
EBD (répartiteur électronique de freinage)	81
ESP® (Contrôle électronique de la trajectoire)	77
Frein PRE-SAFE®	81
Freinage adaptatif	81
Vue d'ensemble	71

T

Tachymètre

Sélection de l'unité d'affichage	250
--	-----

Tapis de sol

	338
--	-----

Télécommande

Programmation (système de commande de porte de garage)	335
Système de commande de porte de garage	334

Téléphone

Autorisation d'un téléphone portable (connexion)	306
Commutation entre les téléphones portables	307
Introduction	244
Menu (ordinateur de bord)	244
Message sur le visuel	284
Numéros du répertoire téléphonique	244
Prise d'appel (volant multifonction)	244
Raccordement d'un téléphone portable (généralités)	306
Refus d'appel/fin de communication	244
Répétition d'appel	245

- voir également la notice d'utilisation numérique 298
- voir Téléphone portable
- Téléphone portable**
- Connexion d'un autre téléphone portable 307
 - Fréquences 401
 - Menu (ordinateur de bord) 244
 - Montage 401
 - Puissance d'émission (maximale) .. 401
 - Raccordement (interface Bluetooth®) 306
- Température**
- Huile de boîte de vitesse (ordinateur de bord, Mercedes-Benz GLC 450 AMG 4MATIC) 251
 - Huile moteur (ordinateur de bord, Mercedes-Benz GLC 450 AMG 4MATIC) 251
 - Liquide de refroidissement (indicateur sur le combiné d'instruments) 234
 - Réglage (climatisation) 142
 - Température extérieure 234
- TEMPOMAT**
- Mémorisation de la vitesse actuelle ou rappel de la dernière vitesse mémorisée 183
 - Remarques générales 182
- Temps au tour (RACETIMER)** 252
- Toit ouvrant**
- Consignes de sécurité importantes 103
 - Problème (défaut) 107
 - voir Toit ouvrant panoramique
- Toit ouvrant panoramique**
- Commande 105
 - Commande des stores pare-soleil .. 105
 - Consignes de sécurité importantes 103
 - Fermeture en cas de pluie 105
 - Fonction d'inversion 104
 - Problème (défaut) 107
- Totalisateur** 238
- Totalisateur général** 238
- Totalisateur journalier**
- Affichage 238
 - Remise à zéro (ordinateur de bord) 239
- Totalisateur kilométrique journalier**
- voir Totalisateur journalier
- Touche de démarrage et d'arrêt**
- Démarrage du moteur 152
 - Positions de la clé 150
- Touche Retour** 300
- Touches sur le volant** 234
- Traction d'une remorque**
- Alimentation électrique 231
 - Assistant de trajectoire actif 227
 - Attelage d'une remorque 229
 - Avertisseur d'angle mort 219
 - Charge autorisée sur essieu 412
 - Charge tractée et charge sur timon autorisées 231
 - Charges tractées 411
 - Consignes de sécurité importantes 227
 - Démarrage du véhicule en cas de traction d'une remorque 154
 - Dépose de la rotule 231
 - Dételage d'une remorque 231
 - ESP® (régulation du comportement dynamique) 80
 - Message sur le visuel concernant l'éclairage 268
 - Nettoyage du dispositif d'attelage 351
 - Pose de la rotule 229
 - Recommandations pour la conduite 228
- Transmission intégrale permanente 4MATIC** 196
- Transport des animaux domestiques** 71
- Transport du véhicule** 369
- Trappe du réservoir**
- Fermeture 169
- Traversée de portions de route inondées** 181
- Trousse d'outils du véhicule** 355

U

Unité de commande au plafond 46

Utilisation

Notice d'utilisation numérique 28

Utilisation en hiver

Calandre de radiateur 340

Chaînes neige 376

Consignes de sécurité importantes 375

Pneus été 375

Trajet sur route glissante 181

V**Variateur de luminosité (éclairage des instruments) 39****Véhicule**

Abaissement 399

Caractéristiques du véhicule 410

Caractéristiques techniques 401

Chargement 385

Démarrage 153

Déverrouillage (clé) 86

Déverrouillage de secours 93

Équipement 31

Garantie limitée 35

Immobilisation 396

Immobilisation pendant des périodes prolongées 176

Levage 397

Maintenance 32

Message sur le visuel 282

Réglages personnalisés 246

Remorquage 367

Saisie des données 36

Sécurité de fonctionnement 33

Signalement des problèmes 35

Stationnement 173

Transport 369

Utilisation conforme 35

Verrouillage (clé) 86

Verrouillage de secours 93

Verrouillage

voir Verrouillage centralisé

Verrouillage centralisé

Verrouillage et déverrouillage

avec la clé 86

Verrouillage de secours

Porte du conducteur 93

Verrouillage de secours du véhicule

..... 93

Verrouillage des portes

Automatique 93

De l'intérieur (touche de verrouillage centralisé) 93

Verrouillage de secours 93

Vidéo

Lecture des DVD 243

voir également la notice d'utilisation numérique 298

Vidéo

..... 298

VIN

Plaque constructeur 402

Siège 403

Visuel

Nettoyage 351

Visuel multifonction

Fonctionnement/remarques 236

Vitres

Nettoyage 349

voir Vitres latérales

Vitres latérales

Consignes de sécurité importantes 100

Fermeture confort 101

Fonction d'inversion 100

Ouverture confort 101

Ouverture et fermeture 100

Problème (défaut) 103

Réinitialisation 102

Voiture

voir Véhicule

Volant

Aide à la montée et à la descente .. 117

Chauffage du volant 116

Consignes de sécurité importantes 116

Mémorisation des réglages (fonction Mémoires) 122

Nettoyage 351

Réglage électrique 116

Réglage manuel 116

Touches (ordinateur de bord) 234

Vue d'ensemble des touches 42

Volant multifonction

Utilisation de l'ordinateur de bord .. 234

Vue d'ensemble 42

Voyages à l'étranger

Service Mercedes-Benz 345

Voyants

voir Voyants de contrôle et d'alerte

Voyants de contrôle et d'alerte

ABS 288
Alerte de distance 295
Ceintures de sécurité 286
COLLISION PREVENTION ASSIST
PLUS 295
Diagnostic moteur 292
Direction 297
ESP® 288
ESP® OFF 290
Frein de stationnement 291
Freins 287
Liquide de refroidissement 293
Mode maniabilité sport 290
PASSENGER AIR BAG 49
Remarques générales 286
Réserve de carburant 292
Système de contrôle de la pres-
sion des pneus 296
Systèmes de retenue 291
Vue d'ensemble 40

Introduction

Vous trouverez dans la version imprimée de la notice d'utilisation tous les renseignements nécessaires pour utiliser votre véhicule en toute sécurité. La notice d'utilisation numérique vous fournit toutes les informations spécifiques adaptées à l'équipement de votre véhicule et à votre système multimédia. Vous pouvez accéder à la notice d'utilisation numérique par l'intermédiaire du système multimédia.

- ❗ La consultation de la notice d'utilisation numérique n'entraîne aucuns frais supplémentaires. La notice d'utilisation numérique fonctionne sans connexion à Internet.

Vous pouvez consulter les thèmes de la notice d'utilisation numérique de 3 manières différentes :

• Recherche visuelle

La recherche visuelle vous permet d'explorer votre véhicule de manière virtuelle. Vous pouvez consulter différents thèmes de la notice d'utilisation numérique directement à partir des vues de l'extérieur du véhicule ou de l'habitacle. Pour afficher l'habitacle, sélectionnez la vue « Habitacle ».

• Recherche par mot-clé

Dans la recherche par mot-clé, vous pouvez chercher un mot-clé en entrant des caractères.





• Table des matières

La table des matières vous permet de sélectionner les différents chapitres.

- ❗ Pour des raisons de sécurité, l'accès à la notice d'utilisation numérique est désactivé pendant la marche.

Utilisation

Affichage de la notice d'utilisation numérique

- ▶ Appuyez sur la touche  qui se trouve sur la console centrale. La vue d'ensemble des thèmes relatifs au véhicule apparaît.
- ▶ Sélectionnez le point de menu « Notice d'utilisation » en tournant le sélecteur , puis en appuyant dessus .
- ▶ Appuyez sur le sélecteur  pour confirmer le message relatif aux avertissements et consignes de sécurité. Le menu de base de la notice d'utilisation numérique apparaît.

Utilisation de la notice d'utilisation numérique



Remarques générales



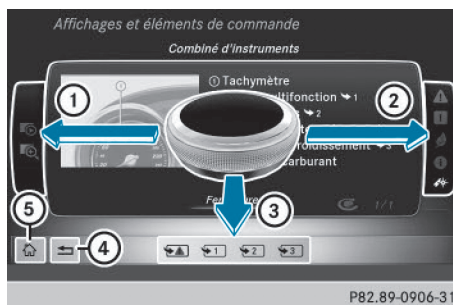

Tenez compte des remarques relatives à l'utilisation du sélecteur (▷ page 299).

Pages de contenus

Vous pouvez accéder aux pages de contenus via la recherche visuelle, la recherche par mot-clé ou la table des matières.



- ▶ **Navigation vers l'avant/vers l'arrière :** tournez le sélecteur .
- ▶ **Affichage en mode plein écran ou animation :** poussez le sélecteur vers la gauche .

- ▶ **Sélection des remarques ou mémorisation des favoris:** poussez le sélecteur vers la droite  ②.
- ▶ **Sélection d'un lien:** poussez le sélecteur vers le bas  ③.
- ▶ **Sortie de la page de contenu:** sélectionnez le symbole  ④.
- ▶ **Affichage du menu de base de la notice d'utilisation numérique:** sélectionnez le symbole  ⑤.
- ▶ **Commutation sur les fonctions du système multimédia par l'intermédiaire des touches de la console centrale:** appuyez sur les touches **RADIO**, **TEL**, **MEDIA** ou **NAVI**. Le menu sélectionné apparaît. Pendant ce temps, la notice d'utilisation numérique reste ouverte en arrière-plan.

Protection de l'environnement

Remarques générales

☯ Protection de l'environnement

Daimler AG pratique une politique globale de protection de l'environnement.

Les objectifs poursuivis sont une utilisation parcimonieuse des ressources et une attitude responsable par rapport aux fondements naturels de la vie, leur sauvegarde servant autant l'homme que la nature.

Vous pouvez contribuer à la protection de l'environnement en appliquant certaines règles lors de l'utilisation de votre véhicule.

La consommation de carburant et l'usure du moteur, de la boîte de vitesses, des freins et des pneus dépendent

- des conditions d'utilisation du véhicule
- de votre style de conduite

Vous avez la possibilité d'influer sur ces 2 facteurs. Tenez compte pour cela des remarques suivantes :

Conditions d'utilisation

- Evitez les trajets courts, car ils augmentent la consommation de carburant.
- Surveillez la pression des pneus.
- Ne transportez pas de charges inutiles.
- Déposez le système de portage monté sur le toit lorsque vous n'en avez plus besoin.
- Faites effectuer régulièrement la maintenance du véhicule, car elle contribue à la protection de l'environnement. Respectez par conséquent les échéances de maintenance.

- Confiez toujours les travaux de maintenance à un atelier qualifié.

Style de conduite

- N'appuyez pas sur la pédale d'accélérateur lors du démarrage du moteur.
- Ne faites pas chauffer le moteur à l'arrêt.
- Adoptez une conduite prévoyante et maintenez une distance suffisante avec le véhicule qui précède.

- Evitez les accélérations et les coups de frein fréquents et brusques.
- Changez de rapport à temps et ne montez dans chaque rapport qu'aux $\frac{2}{3}$ du régime maximal.
- Arrêtez le moteur pendant les temps d'attente dus aux conditions de circulation.
- Surveillez la consommation de carburant.

Informations et recommandations relatives à l'environnement

Lorsqu'il est spécifié dans la présente notice d'utilisation que vous devez éliminer des matériaux ou des substances, commencez toujours par essayer de les régénérer et de les recycler. Respectez les prescriptions et directives environnementales applicables lors de l'élimination des matériaux ou des substances. Vous contribuerez ainsi à la protection de l'environnement.

Pièces d'origine Mercedes-Benz

☯ Protection de l'environnement

Daimler AG propose des organes et des pièces recyclés en échange standard qui présentent un niveau de qualité identique à celui des pièces neuves. Une garantie limitée identique à celle des pièces neuves leur est également accordée.

⚠ Les airbags, les rétracteurs de ceinture ainsi que les calculateurs et les capteurs de ces systèmes de retenue peuvent être montés aux emplacements suivants :

- Portes
- Montants de porte
- Bas de porte
- Sièges
- Poste de conduite
- Combiné d'instruments
- Console centrale

Ne montez aucun accessoire (un système audio, par exemple) à ces emplacements. N'effectuez pas de réparations ni de travaux de soudage. Vous pourriez compromettre le fonctionnement des systèmes de retenue.

Confiez le montage ultérieur d'accessoires à un atelier qualifié.

Si vous utilisez des pièces, des pneus et des jantes ou des accessoires importants pour la sécurité non homologués par Mercedes-Benz, la sécurité de fonctionnement de votre véhicule risque d'être compromise. Le fonctionnement de systèmes importants pour la sécurité, tels que le système de freinage, risque d'être perturbé. Utilisez uniquement des pièces d'origine Mercedes-Benz ou des pièces de qualité équivalente. Utilisez uniquement des pneus et des jantes ainsi que des accessoires qui ont été homologués pour votre type de véhicule.

Les pièces d'origine Mercedes-Benz sont soumises à des contrôles qualité très stricts. Chaque pièce a été spécialement conçue, fabriquée ou choisie pour les véhicules Mercedes-Benz et leur est adaptée. Il est par conséquent recommandé d'utiliser uniquement des pièces d'origine Mercedes-Benz.

Plus de 300 000 pièces d'origine Mercedes-Benz différentes sont disponibles pour les modèles Mercedes-Benz.

Tous les points de service Mercedes-Benz entretiennent un stock de pièces d'origine Mercedes-Benz pour les travaux de maintenance et de réparation nécessaires. En outre, des centres de livraison de pièces répartis de manière stratégique assurent un service de pièces rapide et fiable.

Pour toute commande de pièces d'origine Mercedes-Benz, indiquez toujours le numéro d'identification du véhicule (VIN) (▷ page 402).

Notice d'utilisation

Equipements du véhicule

i Cette notice d'utilisation décrit tous les modèles ainsi que l'ensemble des équipements de série et optionnels qui étaient disponibles pour votre véhicule au moment de la clôture de la rédaction de cette notice d'utilisation. Des divergences sont possibles selon les pays. Notez que votre véhicule n'est pas obligatoirement équipé de toutes les fonctions décrites. Cela vaut également pour les fonctions et systèmes importants pour la sécurité. Par conséquent, l'équipement de votre véhicule peut différer de certaines descriptions et illustrations.

Tous les systèmes dont votre véhicule est équipé sont répertoriés dans le contrat de vente d'origine de votre véhicule.

Pour toutes les questions relatives à l'équipement et à son utilisation, adressez-vous à un point de service Mercedes-Benz.

La notice d'utilisation et le carnet de maintenance sont des documents importants qui doivent être conservés dans le véhicule.

Maintenance et conduite

Garantie légale

La garantie pour vices cachés de votre véhicule s'applique conformément aux conditions de garantie indiquées dans le carnet de maintenance et de garantie.

Votre point de service Mercedes-Benz remplace et répare toutes les pièces montées en usine conformément aux conditions de garantie suivantes :

- Garantie limitée accordée aux véhicules neufs
- Garantie relative au système d'échappement
- Garantie relative aux émissions
- Garantie relative au système de régulation des gaz d'échappement et valable dans les Etats suivants : Californie, Connecticut, Maine, Massachusetts, New York, Pennsylvanie, Rhode Island et Vermont
- Lois étendues sur la protection des consommateurs (« Lemon Laws ») spécifiques à chaque Etat

Les pièces de rechange et les accessoires sont soumis aux garanties relatives aux pièces de rechange et aux accessoires Mercedes-Benz. Vous pouvez vous les procurer dans tous les points de service Mercedes-Benz.

i Si vous égarez le carnet de maintenance et de garantie, contactez un point de service Mercedes-Benz qui s'occupera de vous procurer un carnet de remplacement. Le nouveau carnet de maintenance et de garantie vous sera envoyé par voie postale.

Informations clients spécifiques à la Californie

Si vous résidez en Californie, vous avez droit au remplacement du véhicule ou au rembourse-

ment du prix d'achat ou de leasing dès lors que Mercedes-Benz USA, LLC et/ou des ateliers et points de service agréés ne sont pas en mesure, après plusieurs réparations justifiées, d'éliminer les dommages ou dysfonctionnements importants survenus sur le véhicule et couverts par la garantie contractuelle.

Les clients qui achètent ou prennent un véhicule en leasing peuvent faire réparer leur véhicule dans un délai de 18 mois à compter de la livraison ou jusqu'à un kilométrage de 29 000 km (18 000 miles), en fonction de l'éventualité qui survient en premier, lorsque

- (1) le même défaut ou dommage critique peut causer des blessures graves voire mortelles aux occupants du véhicule pendant la marche ET que ce défaut a déjà été réparé au moins 2 fois ET que Mercedes-Benz a été informé par écrit de la nécessité d'une réparation
- (2) le même défaut ou dommage, moins critique que celui mentionné au point (1), a déjà été réparé au moins 4 fois ET que Mercedes-Benz a été informé par écrit de la nécessité d'une réparation
- (3) le véhicule ne peut pas être utilisé pendant plus de 30 jours calendaires suite à des travaux de réparation dus aux mêmes défauts ou dommages critiques ou à d'autres défauts ou dommages critiques

Veillez envoyer vos notifications écrites à l'adresse suivante :

Mercedes-Benz USA, LLC
Customer Assistance Center
3 Mercedes Drive
Montvale, NJ 07645-0350

Maintenance

Veillez à toujours amener le carnet de maintenance lorsque vous déposez le véhicule dans un point de service Mercedes-Benz agréé. Votre conseiller clientèle inscrit systématiquement le service de maintenance effectué dans le carnet de maintenance.

Roadside Assistance

Le programme Roadside Assistance de Mercedes-Benz vous offre une assistance technique en cas de panne. Les appels passés au

numéro gratuit du programme Roadside Assistance sont traités 24/24 heures par nos collaborateurs. Et cela, 365 jours par an.

1-800-FOR-MERCEdes(1-800-367-6372)

(pour les Etats-Unis)

1-800-387-0100(pour le Canada)

Pour de plus amples informations, reportez-vous à la brochure relative au programme Roadside Assistance de Mercedes-Benz (pour les Etats-Unis) ou au chapitre « Roadside Assistance » du carnet de maintenance et de garantie (pour le Canada). Vous trouverez ces 2 documents dans le porte-documents de votre véhicule.

Changement d'adresse ou changement de propriétaire

En cas de changement d'adresse, veuillez nous envoyer la « Notification de changement d'adresse » qui se trouve dans le carnet de maintenance et de garantie ou contacter le Customer Assistance Center de Mercedes-Benz (Etats-Unis) au numéro 1-800-FOR-MERCEdes (1-800-367-6372) ou le Customer Service (Canada) au numéro 1-800-387-0100. De cette manière, nous serons en mesure de vous joindre à temps, en cas de besoin.

Si vous vendez votre Mercedes, veuillez laisser l'ensemble des documents dans le véhicule afin que le prochain propriétaire puisse en disposer. Si vous avez acheté un véhicule d'occasion, veuillez nous envoyer la « Notification de l'achat d'un véhicule d'occasion » qui se trouve dans le carnet de maintenance et de garantie ou contacter le Customer Assistance Center de Mercedes-Benz (Etats-Unis) au numéro 1-800-FOR-MERCEdes (1-800-367-6372) ou le Customer Service (Canada) au numéro 1-800-387-0100.

Conduite en dehors des Etats-Unis et du Canada

Si vous voyagez à l'étranger avec votre véhicule, tenez compte des remarques suivantes :

- Il est possible que les points de service et les pièces de rechange ne soient pas disponibles immédiatement.
- Il est possible que du carburant sans plomb pour véhicules équipés d'un catalyseur ne

soit pas disponible. Le carburant plombé peut provoquer des dommages au niveau du catalyseur.

- Il est possible que le carburant ait un indice d'octane considérablement plus faible. Un carburant inapproprié peut provoquer des dommages au niveau du moteur.

Certains modèles de Mercedes-Benz sont disponibles en Europe par l'intermédiaire de notre European Delivery Program (programme de livraison européen). Pour obtenir de plus amples informations, adressez-vous à un point de service Mercedes-Benz agréé ou envoyez un courrier à l'une des adresses suivantes :

Etats-Unis:

Mercedes-Benz USA, LLC
European Delivery Department
One Mercedes Drive
Montvale, NJ 07645-0350

Canada:

Mercedes-Benz Canada, Inc.
European Delivery Department
98 Vanderhoof Avenue
Toronto, Ontario M4G 4C9

Tout-terrain de loisirs

ATTENTION

Etant donné la position élevée du centre de gravité, le véhicule risque de déraiper et de se retourner en cas de mouvements de braquage brusques et/ou de vitesse inadaptée. Il y a risque d'accident.

Adaptez la vitesse et votre style de conduite au comportement routier du véhicule et aux conditions routières et météorologiques du moment.

Le risque de retournement avec un SUV est nettement plus élevé qu'avec un autre type de véhicule.

Le non-respect des consignes de sécurité lors de l'utilisation du véhicule peut se solder par un accident, un retournement et des blessures graves, voire mortelles.

Le risque de décès en cas d'accident avec retournement est nettement plus élevé pour une personne qui n'a pas bouclé sa ceinture de

sécurité que pour les occupants qui sont attachés.

Tous les occupants du véhicule et vous-même devez systématiquement boucler votre ceinture de sécurité.

Sécurité de fonctionnement

Consignes de sécurité importantes

ATTENTION

Si vous ne faites pas effectuer les services de maintenance prescrits ni les réparations nécessaires, cela peut entraîner des dysfonctionnements ou la défaillance de certains systèmes. Il y a risque d'accident.

Confiez toujours les services de maintenance prescrits et les réparations nécessaires à un atelier qualifié.

ATTENTION

Si des matières inflammables, telles que des feuilles, de l'herbe ou des branches, entrent en contact avec des pièces chaudes du système d'échappement, elles peuvent s'enflammer. Il y a risque d'incendie.

Si vous roulez sur une route non stabilisée ou en tout-terrain, contrôlez régulièrement l'état du soubassement. Retirez en particulier les végétaux restés coincés ainsi que toute autre matière inflammable. En cas de dommages, prenez contact avec un atelier qualifié.

ATTENTION

Toute modification effectuée sur les composants électroniques, leurs logiciels ou leur câblage risque de compromettre le fonctionnement de ceux-ci ou d'autres composants mis en réseau. Cela peut concerner en particulier les systèmes importants pour la sécurité. Ceux-ci risquent alors de ne plus fonctionner correctement et/ou de compromettre la sécurité de fonctionnement du véhicule. Cela entraîne un risque accru d'accident et de blessure.

N'intervenez en aucun cas sur le câblage ni sur les composants électroniques ou leurs

logiciels. Confiez toujours les travaux sur les appareils électriques et électroniques à un atelier qualifié.

- ❗ Vous risquez d'endommager le véhicule si
- celui-ci touche le sol, par exemple sur un bord de trottoir élevé ou sur des chemins non stabilisés
 - vous franchissez trop rapidement un obstacle, par exemple un trottoir, un ralentisseur ou un nid de poule
 - un objet lourd heurte le soubassement ou des éléments du train de roulement

Dans ces situations ou dans des situations similaires, la carrosserie, le soubassement, les éléments du train de roulement, les jantes ou les pneus risquent également de subir des dommages non visibles. Les composants endommagés de cette manière risquent de tomber en panne inopinément ou de ne plus supporter les contraintes développées lors d'un accident comme prévu.

Si le revêtement du soubassement est endommagé, des matières inflammables (des feuilles, de l'herbe ou des branches, par exemple) peuvent s'accumuler entre le soubassement et son revêtement. Si ces matières entrent en contact avec des pièces brûlantes du système d'échappement, elles risquent de s'enflammer.

Dans ce cas, faites immédiatement contrôler et réparer le véhicule par un atelier qualifié. Si, en cas de poursuite du trajet, vous constatez que la sécurité de marche du véhicule est compromise, arrêtez-vous immédiatement en tenant compte des conditions de circulation. Dans ce cas, prenez contact avec un atelier qualifié.

Déclaration de conformité des composants du véhicule commandés par radio

Etats-Unis: « Les radiotéléphones de ce véhicule sont conformes à la partie 15 des dispositions FCC. Leur utilisation est soumise aux 2 conditions suivantes : 1) Ces appareils ne doivent pas être une source de perturbations nuisibles. 2) Ces appareils doivent pouvoir supporter les perturbations captées, notamment celles qui pourraient causer des fonctionnements indésirables. Les transformations et modifica-

tions qui n'ont pas été expressément autorisées par l'instance responsable de la conformité peuvent entraîner le retrait de l'autorisation d'utilisation de l'appareil. »

Canada: « Les radiotéléphones de ce véhicule sont conformes aux normes CNR exemptes de licence d'Industrie Canada. Leur utilisation est soumise aux 2 conditions suivantes : (1) Ces appareils ne doivent pas être une source de perturbations. (2) Ces appareils doivent pouvoir supporter les perturbations captées, notamment celles qui pourraient causer des fonctionnements indésirables. »

Prise de diagnostic

La prise de diagnostic est destinée au raccordement d'appareils de diagnostic par un atelier qualifié.

⚠ ATTENTION

Si vous raccordez des appareils à la prise de diagnostic du véhicule, le fonctionnement des systèmes du véhicule risque d'être compromis. La sécurité de fonctionnement du véhicule peut alors être compromise. Il y a risque d'accident.

Raccordez à la prise de diagnostic du véhicule uniquement des appareils homologués par Mercedes-Benz pour votre véhicule.

⚠ ATTENTION

Les objets éventuellement posés sur le plancher côté conducteur risquent d'entraver la course des pédales ou de bloquer une pédale si celle-ci est enfoncée. Cela compromet la sécurité de fonctionnement et la sécurité routière du véhicule. Il y a risque d'accident.

Rangez tous les objets en lieu sûr dans le véhicule afin d'éviter qu'ils ne se retrouvent sur le plancher côté conducteur. Fixez toujours les tapis de sol conformément aux prescriptions afin de ne pas entraver la course des pédales. N'utilisez pas de tapis de sol non fixés et ne superposez pas plusieurs tapis.

- ❗ La batterie de démarrage peut se décharger lorsque le moteur est arrêté et que les appareils raccordés à la prise de diagnostic sont utilisés.

Si vous raccordez des appareils à la prise de diagnostic, les données relatives au contrôle des émissions risquent d'être remises à zéro. Il se peut alors que le véhicule ne réponde pas aux exigences du prochain contrôle antipollution effectué dans le cadre du contrôle technique.

Atelier qualifié

Un point de service Mercedes-Benz est un atelier qualifié. Celui-ci dispose des connaissances, de l'outillage et des qualifications nécessaires pour mener à bien les travaux requis sur le véhicule. Cela vaut notamment pour les travaux importants pour la sécurité.

Tenez compte des remarques qui figurent dans le carnet de maintenance.

Confiez toujours les travaux suivants à un point de service Mercedes-Benz :

- Travaux importants pour la sécurité
- Travaux de maintenance
- Travaux de réparation
- Modifications, pose ou transformation de composants
- Travaux sur les composants électroniques

Utilisation conforme

Si vous enlevez des étiquettes d'avertissement autocollantes, vous ou d'autres personnes risquez de ne pas être avertis de certains dangers. Laissez les étiquettes d'avertissement autocollantes à leur emplacement.

Lors de l'utilisation du véhicule, tenez compte

- des consignes de sécurité qui figurent dans la présente notice
- des caractéristiques techniques du véhicule
- du code de la route et des règles de circulation
- des lois relatives aux véhicules à moteur et des normes de sécurité

Problèmes relatifs au véhicule

Si votre véhicule présente des problèmes pouvant notamment compromettre sa sécurité, adressez-vous à un point de service Mercedes-Benz agréé dans le but d'effectuer un diagnostic de votre véhicule et d'éliminer les défauts. Si

celui-ci n'a pas pu résoudre le problème à votre entière satisfaction, adressez-vous à nouveau à un point de service Mercedes-Benz ou envoyez un courrier à l'une des adresses suivantes :

Etats-Unis:

Customer Assistance Center
Mercedes-Benz USA, LLC
3 Mercedes Drive
Montvale, NJ 07645-0350

Canada:

Customer Relations Department
Mercedes-Benz Canada, Inc.
98 Vanderhoof Avenue
Toronto, Ontario M4G 4C9

Reporting safety defects

Uniquement pour les Etats-Unis :

Le présent texte est reproduit d'après les directives applicables aux fabricants en vertu du titre 49, partie 575, du Code américain des règlements fédéraux et conformément au « National Traffic and Motor Vehicle Safety Act of 1966 ».

If you believe that your vehicle has a defect which could cause a crash or could cause injury or death, you should immediately inform the National Highway Traffic Safety Administration (NHTSA) in addition to notifying Mercedes-Benz USA, LLC.

If NHTSA receives similar complaints, it may open an investigation, and if it finds that a safety defect exists in a group of vehicles, it may order a recall and remedy campaign. However, NHTSA cannot become involved in individual problems between you, your dealer, or Mercedes-Benz USA, LLC.

To contact NHTSA, you may call the Vehicle Safety Hotline toll-free at 1-888-327-4236 (TTY: 1-800-424-9153); go to <http://www.safercar.gov>; or write to: Administrator, NHTSA, 400 Seventh Street, SW., Washington, DC 20590.

Pour de plus amples informations sur la sécurité des véhicules, consultez le site Internet suivant : <http://www.safercar.gov>

Garantie pour vices cachés

- ! Suivez les instructions données dans ce Guide du conducteur concernant l'utilisation

conforme de votre véhicule et les risques d'endommagement du véhicule. Les dommages survenus sur votre véhicule suite au non-respect volontaire de ces instructions ne sont couverts ni par la garantie limitée de Mercedes-Benz ni par la garantie contractuelle accordée aux véhicules neufs ou d'occasion.

Codes QR pour fiche de désincarcération

Des codes QR se trouvent dans la trappe du réservoir et de l'autre côté, sur le montant B. En cas d'accident, les services de secours peuvent rapidement déterminer la fiche de désincarcération requise pour votre véhicule à l'aide des codes QR. La fiche de désincarcération actuelle contient, sous une forme compacte, les informations les plus importantes relatives à votre véhicule (le cheminement des câbles électriques, par exemple).

Pour de plus amples informations, consultez notre site Internet www.mercedes-benz.de/qrcode.

Données mémorisées dans le véhicule

Mémorisation de données

Une multitude de composants électroniques de votre véhicule contiennent une mémoire des données.

Ces mémoires des données enregistrent temporairement ou durablement des informations techniques sur

- l'état du véhicule
- les événements
- les défauts

Ces informations techniques documentent en général l'état d'un composant, d'un module, d'un système ou des conditions environnantes.

Il peut s'agir par exemple

- de l'état de fonctionnement des éléments du système. Cela vaut pour les niveaux de remplissage, par exemple.
- des messages de statut du véhicule et de ses différents composants. Cela vaut pour la vitesse de rotation des roues/la vitesse, la

décélération, l'accélération transversale ou la position de la pédale d'accélérateur, par exemple.

- des dysfonctionnements et des défauts des éléments importants d'un système. Cela vaut pour l'éclairage ou les freins, par exemple.
- des réactions et des conditions d'utilisation du véhicule dans des situations de marche particulières. Cela vaut pour le déclenchement d'un airbag ou l'intervention des systèmes de régulation du comportement dynamique, par exemple.
- des conditions environnantes. Cela vaut pour la température extérieure, par exemple.

Les données sont de nature exclusivement technique et peuvent être utilisées afin

- de faciliter la détection et la suppression de dysfonctionnements et de défauts
- d'analyser les fonctions du véhicule (après un accident, par exemple)
- d'optimiser les fonctions du véhicule

Des profils de mouvement concernant les trajets parcourus ne peuvent pas être générés à partir des données.

Ces informations techniques peuvent être lues à partir des mémoires des événements et des défauts lorsque vous avez recours aux prestations de service.

Les prestations de service couvrent notamment

- les travaux de réparation
- les processus de maintenance
- les recours en garantie
- l'assurance qualité

La lecture est effectuée par des techniciens du réseau de maintenance (y compris les fabricants) à l'aide d'appareils de diagnostic spéciaux. Veuillez les consulter pour obtenir de plus amples informations.

Après la suppression des défauts, les informations contenues dans la mémoire des défauts sont effacées ou remplacées en continu.

Lors de l'utilisation du véhicule, il n'est pas exclu que dans certaines situations ces données techniques puissent, en liaison avec d'autres informations, être associées à des personnes (le cas échéant avec recours à un expert).

De telles situations sont notamment :

- les constats d'accident
- les dommages sur le véhicule
- les dépositions de témoins

Des fonctions supplémentaires, qui sont convenues par contrat avec le client, permettent également la transmission de certaines données du véhicule à partir du véhicule. La localisation du véhicule en cas d'urgence, par exemple, fait partie des fonctions supplémentaires.

COMAND/mbrace

Si votre véhicule est équipé du système COMAND ou du système mbrace, des données supplémentaires relatives à la conduite du véhicule, aux conditions d'utilisation du véhicule dans certaines situations et à la position du véhicule sont enregistrées par le système COMAND ou le système mbrace.

Vous trouverez de plus amples informations dans la notice d'utilisation du système COMAND ou dans la notice d'utilisation numérique et/ou dans les conditions générales de vente de mbrace.

Enregistreur de données d'accident

Ce véhicule est équipé d'un enregistreur de données d'accident (Event Data Recorder, EDR). Dans certains cas de collision ou dans des situations similaires (déclenchement d'un airbag ou collision avec un obstacle sur la chaussée), l'enregistreur de données d'accidents enregistre des données qui permettent ensuite d'analyser le comportement des systèmes du véhicule concerné. L'enregistreur de données d'accident est conçu pour l'enregistrement des données relatives à la dynamique du véhicule ainsi qu'aux systèmes de sécurité du véhicule sur une brève période, de 30 secondes maximum en règle générale.

L'enregistreur de données d'accident de ce véhicule est conçu pour la saisie des données suivantes :

- Etat de fonctionnement des différents systèmes dans votre véhicule
- Informations concernant le bouclage des ceintures de sécurité côté conducteur et passager
- Informations concernant l'actionnement de la pédale d'accélérateur et/ou de frein, et, le cas échéant, le degré d'enfoncement
- Vitesse du véhicule

Ces données peuvent contribuer à une meilleure compréhension des circonstances dans

lesquelles se produisent accidents et blessures. REMARQUE : les données EDR de votre véhicule ne sont alors enregistrées que si la situation n'est pas banale. Dans les situations normales de conduite, l'enregistreur de données d'accident ne saisit aucune donnée. Les données personnelles (nom, sexe, âge et lieu de l'accident, par exemple) ne sont en aucun cas saisies. Les données saisies par l'enregistreur de données d'accident peuvent toutefois être regroupées avec les données à caractère personnel habituellement recueillies par des tiers (autorités pénales, par exemple) dans le cadre d'une enquête suite à un accident.

Pour pouvoir lire les données saisies par l'enregistreur de données d'accident, l'accès au véhicule et/ou à l'enregistreur de données d'accident ainsi que des appareils spéciaux sont nécessaires. Les informations peuvent être lues non seulement par le constructeur du véhicule mais aussi par des tiers disposant des appareils spéciaux indiqués. La lecture s'effectue via un accès au véhicule ou à l'enregistreur de données d'accident.

Les données saisies par l'enregistreur de données d'accident peuvent notamment être utilisées dans les affaires civiles ou pénales pour la reconstitution de l'accident, en vue de la détermination des droits à des dommages et intérêts ainsi qu'en ce qui concerne la sécurité du véhicule. L'outil CDR (Crash Data Retrieval) utilisé pour la lecture des données provenant de l'enregistreur de données d'accident étant disponible dans le commerce, Mercedes-Benz USA, LLC (« MBUSA ») décline expressément toute responsabilité en relation avec l'extraction de ces informations par des techniciens non autorisés de Mercedes-Benz.

MBUSA ne divulgue par de données EDR à des tiers sans l'approbation du propriétaire du véhicule ou, si le véhicule est en leasing, sans l'approbation du preneur de leasing. Y font toutefois exception les réponses à des citations à comparaître provenant des agents des services répressifs des autorités nationales, fédérales ou locales en relation avec ou à la suite d'actions en justice dans lesquelles MBUSA ou ses filiales ou ses sociétés en participation sont impliquées, ou découlant de prescriptions légales.

Avertissement : l'enregistreur de données d'accident fait partie intégrante du module des systèmes de retenue supplémentaires. La manipulation, modification ou suppression de composants de l'enregistreur de données d'acci-

dent peut éventuellement entraîner un dysfonctionnement du module des systèmes de retenue supplémentaires et d'autres systèmes.

Le droit fédéral prime sur les lois ou prescriptions de certains Etats fédéraux qui pourraient être en conflit avec le droit fédéral en ce qui concerne les enregistreurs de données d'accident. Dans le cas d'un tel conflit, c'est donc le droit fédéral qui s'applique. A la fin février 2013, 13 Etats fédéraux ont adopté des lois concernant les enregistreurs de données d'accident.

Informations sur les droits d'auteur

Informations générales

Vous trouverez des informations concernant les licences relatives aux logiciels libres et open source utilisés dans votre véhicule et les composants électroniques sur la page Web suivante :

<http://www.mercedes-benz.com/opensource>

Poste de conduite

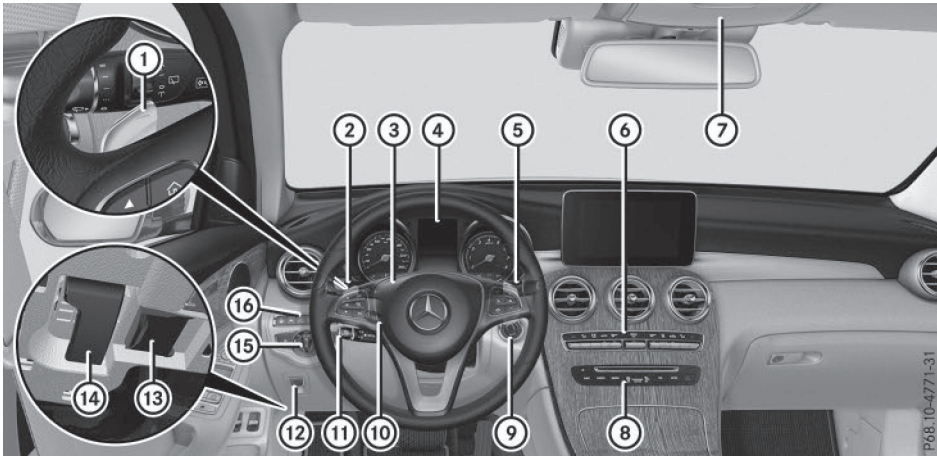

Du premier coup d'œil

	Fonction	Page		Fonction	Page
①	Palettes de changement de rapport au volant	164	⑫	Frein de stationnement électrique	174
②	Commodo	125	⑬	Prise de diagnostic	34
③	Avertisseur sonore		⑭	Ouverture du capot	339
④	Combiné d'instruments	40	⑮	Commutateur d'éclairage	123
⑤	Levier sélecteur DIRECT SELECT	160	⑯	Panneau de commande pour :	
⑥	Systèmes de climatisation	136		Activation de la direction active	190
⑦	Unité de commande au plafonnier	46		Activation de l'assistant de trajectoire actif	224
⑧	Panneau de commande pour le système multimédia et les fonctions du véhicule	43		Désactivation du PARKTRONIC	197
				Activation de la caméra à 360°	209
⑨	Contacteur d'allumage Touche de démarrage et d'arrêt	150 150		Activation de l'affichage tête haute	236
⑩	Réglage du volant	116	Véhicules sans système d'aide à la conduite : portecartes/porte-pièces de monnaie		
⑪	Manette du TEMPOMAT	182			

Combiné d'instruments

Du premier coup d'œil

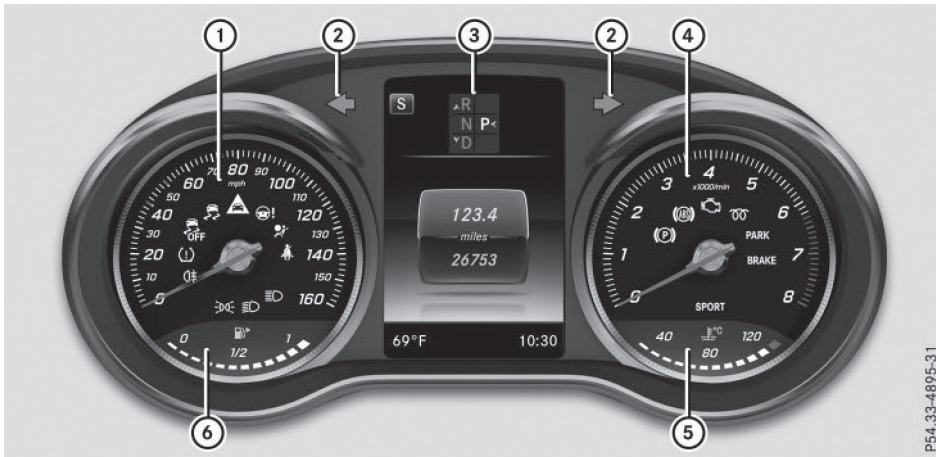

P54.33-4895-31

	Fonction	Page
①	Segments du tachymètre Voyants de contrôle et d'alerte :	233
	ESP® OFF	288
	ESP®	288
	Alerte de distance	295
	Direction assistée	297
	Systèmes de retenue	49
	Ceintures de sécurité	286
	Feux de route	125
	Feux de croisement	124
	Feux de position	124
	Feu antibrouillard arrière	124
	Système de contrôle de la pression des pneus	296
②	Clignotants	125
③	Visuel multifonction	236
④	Compte-tours Voyants de contrôle et d'alerte :	234
	Frein de stationnement électrique (voyant orange)	291
	ABS	288
	Diagnostic moteur	292

	Fonction	Page
	Moteur diesel : pré-chauffage	152
	Frein de stationnement électrique (voyant rouge)	291
	Uniquement pour les Etats-Unis	
	Uniquement pour le Canada	
	Freins (voyant rouge)	287
	Uniquement pour les Etats-Unis	
	Uniquement pour le Canada	
	SPORT handling mode (Mercedes-Benz GLC 450 AMG 4MATIC)	290
⑤	Indicateur de température du liquide de refroidissement Voyant de contrôle et d'alerte :	234
	Liquide de refroidissement	293
⑥	Affichage du niveau de carburant	

	Fonction	Page
	Voyant de contrôle et d'alerte :	
	 Réserve de carburant avec indicateur de position	







i Vous trouverez des informations relatives à l'affichage sur le visuel multifonction de la

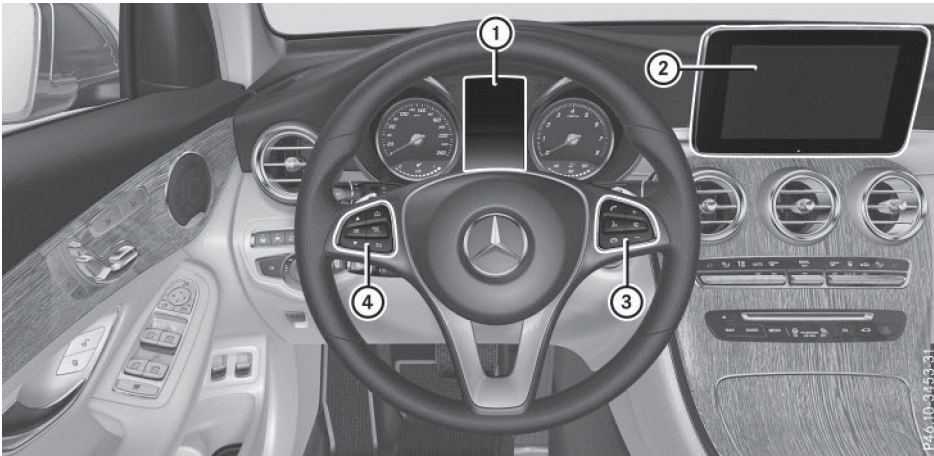





	Fonction	Page
	du bouchon du réservoir (à droite)	

température extérieure sous « Indicateur de température extérieure » (▷ page 234).

Volant multifonction



	Fonction	Page
①	Visuel multifonction	236
②	Visuel du système multimédia	
③	 Refus d'un appel ou fin de communication  Lancement ou prise d'un appel Autres fonctions du téléphone   Réglage du volume sonore  Coupure du son  Activation du système de commande vocale de la navigation ou mise en marche du LINGUATRONIC	244

	Fonction	Page
④	 Ouverture de la liste des menus   Sélection du menu  Confirmation de la sélection  Retour Utilisation de l'ordinateur de bord   Désactivation du système de commande vocale de la navigation ou arrêt du LINGUATRONIC	234

i Véhicules équipés du système multimédia Audio 20: vous trouverez de plus amples informations

- sur le système multimédia dans la notice d'utilisation numérique
- sur le système de commande vocale de la navigation dans la notice d'utilisation du fabricant

i Véhicules équipés du système multimédia COMAND Online: vous trouverez de plus amples informations

- sur le système multimédia dans la notice d'utilisation numérique
- sur le changeur de DVD ou lecteur de DVD dans la notice d'utilisation numérique
- sur le LINGUATRONIC dans la notice d'utilisation spécifique

Console centrale

Partie supérieure de la console centrale

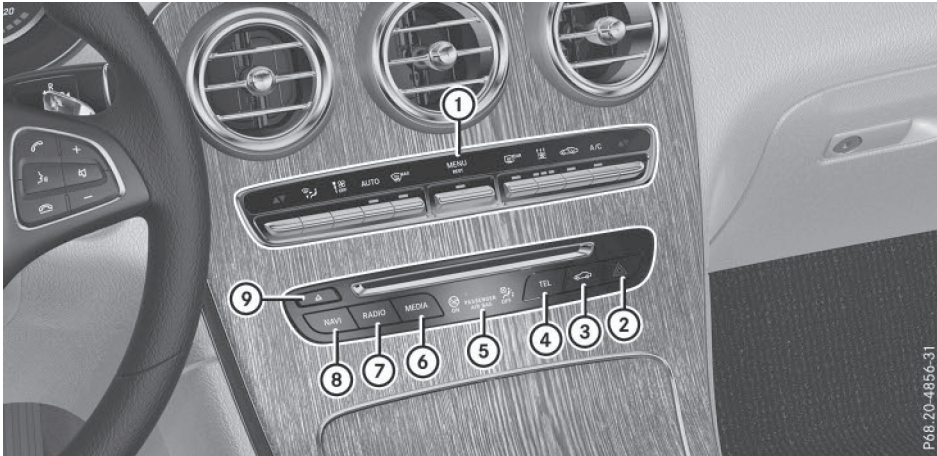

P68 20-4856-31



Du premier coup d'œil



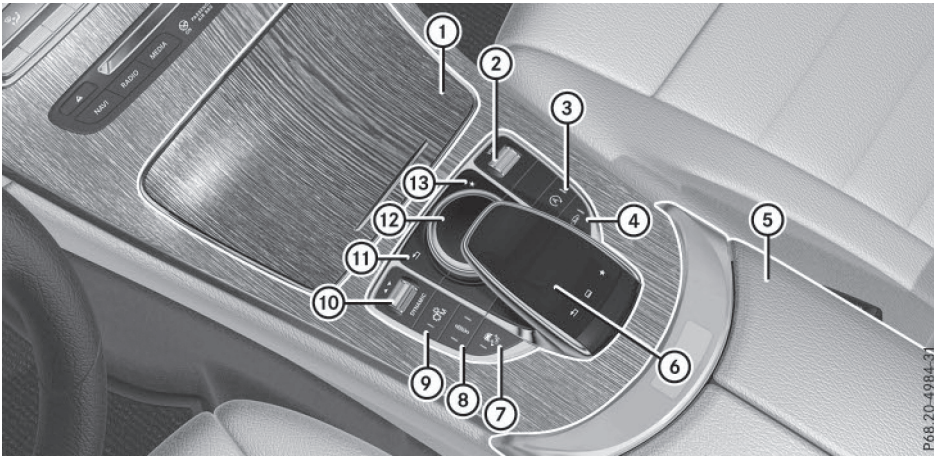

	Fonction	Page		Fonction	Page
①	Systèmes de climatisation	136	⑥	Touche Médias (voir la notice d'utilisation numérique)	
②	Feux de détresse	125	⑦	Touche Radio (voir la notice d'utilisation numérique)	
③	Touche Fonctions du véhicule/réglages système (voir la notice d'utilisation numérique)		⑧	Touche Navigation (voir la notice d'utilisation numérique)	
④	Touche Téléphone (voir la notice d'utilisation numérique)		⑨	Introduction et retrait des CD ou DVD (voir la notice d'utilisation numérique)	
⑤	Voyants PASSENGER AIR-BAG Voyant de l'alarme antivol et antieffraction (EDW)	49 84			

Partie inférieure de la console centrale



i Mercedes-Benz GLC 450 AMG 4MATIC

	Fonction	Page
①	Bac de rangement Cendrier Allume-cigare Prise Porte-gobelets	309 323 324 325 321
②	Réglage du volume sonore  Mise en marche et arrêt du système multimédia	299 299
③	 Fonction ECO de démarrage et d'arrêt automatiques du moteur	155
④	 Réglage du niveau du véhicule (suspension AIR BODY CONTROL)	194
⑤	Bac de rangement avec interface média	309

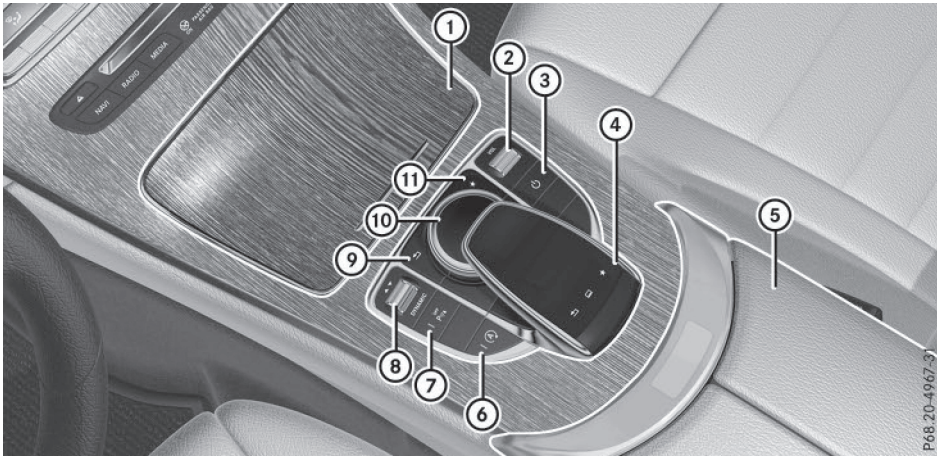

	Fonction	Page
⑥	Pavé tactile	300
⑦	 Activation et désactivation de l'ESP®  Activation et désactivation du SPORT handling mode	79 79
⑧	Train de roulement sport AMG	195
⑨	Changement de rapport manuel (réglage permanent)	164
⑩	Contacteur DYNAMIC SELECT	158
⑪	 Touche Retour	300
⑫	Sélecteur	299
⑬	 Touche favori	302

Partie inférieure de la console centrale



Du premier coup d'œil

i Tous les véhicules à l'exception des Mercedes-Benz GLC 450 AMG 4MATIC

	Fonction	Page
①	Bac de rangement Cendrier Allume-cigare Prise Porte-gobelets	309 323 324 325 321
②	Réglage du volume sonore	299
③	 Mise en marche et arrêt du système multimédia	299
④	Pavé tactile	300
⑤	Bac de rangement avec interface média	309
⑥	 Fonction ECO de démarrage et d'arrêt automatiques du moteur	155
⑦	 Désactivation du PARK-TRONIC  Réglage du niveau du véhicule (suspension AIR BODY CONTROL)	197 194
⑧	Contacteur DYNAMIC SELECT	158
⑨	 Touche Retour	300
⑩	Sélecteur	299
⑪	 Touche favori	302

Unité de commande au plafonnier

Du premier coup d'œil

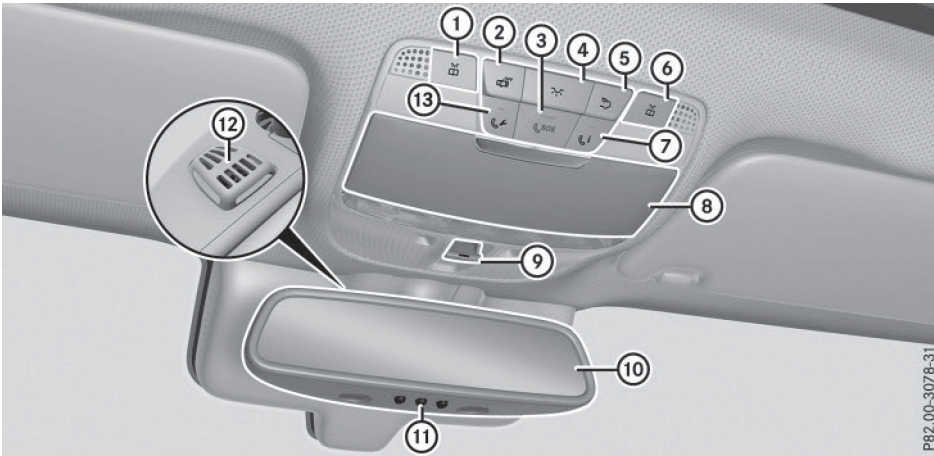

P82.00-3078-31

	Fonction	Page
①	Allumage et extinction du spot de lecture gauche	127
②	Activation et désactivation de la commande automatique de l'éclairage intérieur	127
③	Touche SOS	328
④	Allumage et extinction de l'éclairage intérieur avant	127
⑤	Allumage et extinction de l'éclairage intérieur arrière	127
⑥	Allumage et extinction du spot de lecture droit	127
⑦	Touche d'appel d'information	330
⑧	Range-lunettes	310

	Fonction	Page
⑨	Commande du toit ouvrant panoramique Commande des stores pare-soleil	105
⑩	Rétroviseur intérieur à commutation jour/nuit automatique	120
⑪	Touches de la télécommande de la porte de garage	335
⑫	Microphone pour le système mbrace (système d'appel d'urgence), le téléphone et le LINGUATRONIC (voir la notice d'utilisation spécifique)	
⑬	Touche d'appel de dépannage	329

Unité de commande sur la porte

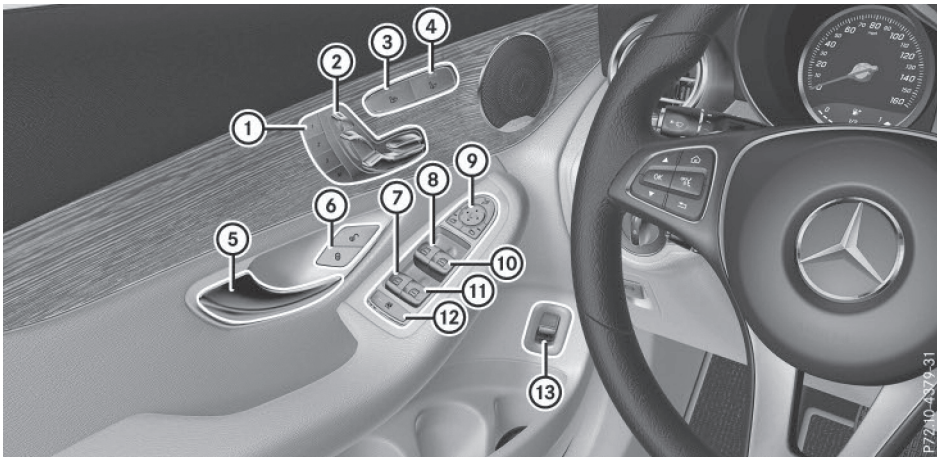

Du premier coup d'œil

	Fonction	Page		Fonction	Page
①	 Mémorisation des réglages du siège, des rétroviseurs extérieurs et du volant	121	⑨	 Réglage, déploiement et rabattement électriques des rétroviseurs extérieurs	118
②	Réglage électrique des sièges	111	⑩	 Ouverture et fermeture de la vitre latérale droite	100
③	 Chauffage de siège	114	⑪	 Ouverture et fermeture de la vitre arrière droite	100
④	 Ventilation de siège	115	⑫	 Sécurité enfants au niveau des contacteurs arrière	71
⑤	Ouverture de la porte	92	⑬	 Ouverture et fermeture du hayon	98
⑥	 Déverrouillage et verrouillage du véhicule	93			
⑦	 Ouverture et fermeture de la vitre arrière gauche	100			
⑧	 Ouverture et fermeture de la vitre latérale gauche	100			

Alarme panique

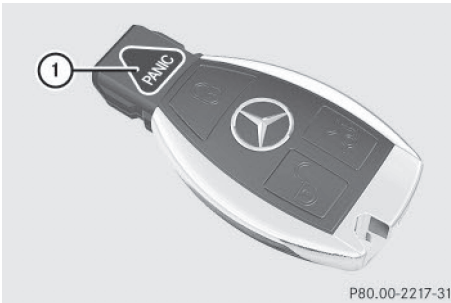

► **Activation:** appuyez sur la touche **PANIC** ① pendant 1 seconde environ. Lorsque le système d'alarme est activé, une alarme optique et une alarme acoustique se déclenchent.

► **Désactivation:** appuyez de nouveau sur la touche **PANIC** ①.

ou

► Introduisez la clé dans le contacteur d'allumage.

ou, dans le cas de véhicules équipés de la fonction de démarrage KEYLESS-GO ou de la fonction KEYLESS-GO,

► Appuyez sur la touche de démarrage et d'arrêt.

La clé doit se trouver à l'intérieur du véhicule.

Sécurité des occupants

Introduction aux systèmes de retenue

En cas d'accident, les systèmes de retenue peuvent réduire le risque de contact des occupants du véhicule avec des parties de l'habitacle. En outre, ils peuvent également réduire les charges auxquelles sont soumis les occupants du véhicule lors d'un accident.

Les systèmes de retenue comprennent

- les systèmes de ceintures de sécurité
- les airbags
- les systèmes de retenue pour enfants
- les systèmes de fixation pour siège-enfant

Les composants des systèmes de retenue sont adaptés les uns aux autres. Ils ne peuvent apporter la protection prévue que si tous les occupants du véhicule

- ont bouclé correctement leur ceinture de sécurité (▷ page 51)
- ont réglé correctement leur siège et leur appuie-tête (▷ page 109)

En tant que conducteur, vous devez également vous assurer que le volant est réglé correctement. Tenez compte des remarques relatives à la position assise correcte du conducteur (▷ page 109).

En outre, vous devez vous assurer que les airbags peuvent se déployer librement en cas de déclenchement (▷ page 54).

Les airbags agissent en complément des ceintures de sécurité complètement bouclées. Les airbags constituent un dispositif de sécurité supplémentaire qui permet d'augmenter, dans certains cas de collision, le potentiel de protection des occupants du véhicule. Les airbags ne se déclenchent pas, par exemple, si la protection apportée par la ceinture de sécurité suffit en cas d'accident. En outre, en cas d'accident, seuls les airbags en mesure d'apporter une protection supplémentaire lors de la collision se déclenchent. Cependant, les ceintures de sécurité et les airbags n'offrent en général aucune protection contre les objets qui pénètrent à l'intérieur du véhicule.

Vous trouverez des informations sur le mode de fonctionnement des systèmes de retenue sous « Déclenchement des rétracteurs de ceinture et des airbags » (▷ page 61).

Vous trouverez des informations sur le transport des enfants et sur les systèmes de retenue pour enfants sous « Transport des enfants » (▷ page 65).

Consignes de sécurité importantes

⚠ ATTENTION

Les modifications effectuées sur les systèmes de retenue peuvent compromettre leur fonctionnement. Les systèmes de retenue ne peuvent alors plus protéger les occupants du véhicule comme prévu. Ils risquent, par exemple, de ne pas se déclencher en cas d'accident ou de se déclencher de manière inopinée. Il y

a un risque de blessure accru, voire danger de mort.

Ne modifiez jamais les éléments des systèmes de retenue. N'intervenez en aucun cas sur le câblage ni sur les composants électroniques ou leurs logiciels.

S'il est nécessaire de modifier des composants des systèmes de retenue pour les adapter à une personne ayant un handicap physique, adressez-vous à un point de service Mercedes-Benz pour plus de détails. Uniquement pour les Etats-Unis : contactez notre Customer Assistance Center au numéro 1-800-FOR-MERCEdes (1-800-367-6372) pour plus de détails.

Mercedes-Benz vous recommande d'utiliser des systèmes d'aide à la motricité agréés par Mercedes-Benz pour votre véhicule.

Voyant d'alerte des systèmes de retenue

Une fois le contact mis, les fonctions des systèmes de retenue sont contrôlées à intervalles réguliers lorsque le moteur tourne. Les défauts peuvent ainsi être détectés à temps.

Le voyant d'alerte des systèmes de retenue  qui se trouve sur le combiné d'instruments s'allume au moment où vous mettez le contact. Il s'éteint au plus tard quelques secondes après le démarrage du véhicule. Les composants des systèmes de retenue sont disponibles.

Un défaut est présent lorsque le voyant d'alerte des systèmes de retenue .

- ne s'allume pas après que vous avez mis le contact
- ne s'éteint pas au bout de quelques secondes lorsque le moteur tourne
- se rallume lorsque le moteur tourne

ATTENTION

Lorsque le système de retenue est en panne, certains composants du système de retenue risquent de se déclencher de manière intempestive ou de ne pas se déclencher comme prévu en cas d'accident. Cela peut concerner les rétracteurs de ceinture ou les airbags, par

exemple. Il y a un risque de blessure accru, voire danger de mort.

Faites immédiatement contrôler et réparer le système de retenue par un atelier qualifié.

Voyants PASSENGER AIR BAG



Les voyants PASSENGER AIR BAG ON ① et PASSENGER AIR BAG OFF ② font partie du système de classification des occupants (OCS).

Les voyants affichent le statut de l'airbag frontal du passager.

- Le voyant PASSENGER AIR BAG ON reste allumé pendant 60 secondes, puis les deux voyants PASSENGER AIR BAG ON et OFF s'éteignent : l'airbag frontal du passager peut se déclencher en cas d'accident.
- Le voyant PASSENGER AIR BAG OFF est allumé : l'airbag frontal du passager est désactivé. Il ne se déclenche pas en cas d'accident.

Si le voyant PASSENGER AIR BAG ON est éteint, seul le voyant PASSENGER AIR BAG OFF affiche le statut de l'airbag frontal du passager. Le voyant PASSENGER AIRBAG OFF peut être allumé en permanence ou être éteint.

En fonction de la personne qui occupe le siège du passager, l'airbag frontal du passager doit être activé ou désactivé (voir les points suivants). Vous devez le contrôler avant de démarrer et toujours vous en assurer pendant la marche.

- **Enfant installé dans un système de retenue pour enfants :** la désactivation ou l'activation de l'airbag frontal du passager dépend du système de retenue pour enfants monté, de l'âge et de la taille de l'enfant. Par conséquent, tenez impérativement compte des remarques relatives au « Système de classifi-

cation des occupants (OCS) » (> page 57) et au « Transport des enfants » (> page 65). Vous y trouverez également des informations relatives aux systèmes de retenue pour enfants dos ou face à la route sur le siège du passager.

- **Autres occupants:** la désactivation ou l'activation de l'airbag frontal du passager dépend de la classification de la personne qui se trouve sur le siège du passager (> page 57). Tenez impérativement compte des remarques relatives aux « Ceintures de sécurité » (> page 50) et aux « Airbags » (> page 54). Vous y trouverez également des informations sur la position assise correcte.

Ceintures de sécurité

Introduction

En cas de collision ou de retournement, ce sont les ceintures de sécurité bouclées correctement qui réduisent le plus efficacement le déplacement des occupants. Par conséquent, le risque de contact avec des parties de la cabine et d'éjection des occupants hors du véhicule diminue. En outre, les ceintures de sécurité maintiennent les occupants du véhicule dans une position plus favorable par rapport aux airbags en cas de déclenchement.

Le système de ceintures de sécurité comprend

- les ceintures de sécurité
- les rétracteurs de ceinture au niveau des places avant et des places arrière extérieures
- les limiteurs d'effort au niveau des places avant et des places arrière extérieures

Si vous tirez rapidement ou brutalement la ceinture de sécurité hors du point de renvoi, l'enrouleur de ceinture se bloque. Il est alors impossible de tirer davantage la ceinture.

Le rétracteur tend la ceinture de sécurité en cas de collision afin qu'elle s'applique bien sur le corps. Il ne ramène toutefois pas l'occupant contre le dossier du siège.

En outre, le rétracteur de ceinture ne corrige pas une mauvaise position du siège ou un positionnement incorrect de la ceinture de sécurité.

En cas de déclenchement, le limiteur d'effort réduit la pression exercée par la ceinture sur la personne.

Les limiteurs d'effort des ceintures de sécurité des sièges avant sont adaptés aux airbags frontaux qui absorbent une partie des forces de décélération. Cela permet de réduire les charges auxquelles sont soumis les occupants du véhicule lors d'un accident.

- ❗ Si le siège du passager n'est pas occupé, n'introduisez pas la languette dans la boucle de la ceinture de sécurité du siège du passager. Sinon, le rétracteur de ceinture pourrait se déclencher en cas d'accident et devrait alors être remplacé.

Consignes de sécurité importantes

L'utilisation de ceintures de sécurité et de systèmes de retenue pour enfants est prescrite par la loi dans

- les 50 Etats
- les territoires américains non incorporés
- le District de Columbia
- toutes les provinces du Canada

Même là où cela n'est pas prescrit par la loi, tous les occupants du véhicule doivent boucler leur ceinture de sécurité correctement avant de prendre la route.

ATTENTION

Lorsque la ceinture de sécurité n'est pas bouclée correctement, elle n'est pas en mesure d'offrir la protection prévue. En outre, une ceinture de sécurité mal bouclée peut même provoquer des blessures, par exemple en cas d'accident, de freinage brutal ou de changement brusque de direction. Il y a un risque de blessure accru, voire danger de mort.

Veillez toujours à ce que tous les occupants du véhicule aient bouclé correctement leur ceinture et soient correctement assis.

ATTENTION

Si le dossier du siège ne se trouve pas presque à la verticale, la ceinture de sécurité ne peut pas offrir la protection prévue. En cas de freinage brutal ou d'accident, vous risquez alors de glisser sous la ceinture de sécurité et de vous blesser, par exemple au niveau du bas-ventre ou du cou. Il y a un risque de blessure accru, voire danger de mort.

Réglez le siège correctement avant de prendre la route. Veillez toujours à ce que le dossier du siège se trouve presque à la verticale et à ce que la partie supérieure de la ceinture de sécurité passe sur le milieu de l'épaule.

ATTENTION

Dans le cas des personnes mesurant moins de 5 ft (1,50 m), la ceinture de sécurité ne peut pas être placée correctement sans l'utilisation d'un système de retenue supplémentaire adapté. Lorsque la ceinture de sécurité n'est pas bouclée correctement, elle n'est pas en mesure d'offrir la protection prévue. En outre, une ceinture de sécurité mal bouclée peut même provoquer des blessures, par exemple en cas d'accident, de freinage brutal ou de changement brusque de direction. Il y a un risque de blessure accru, voire danger de mort.

Protégez toujours les personnes mesurant moins de 5 ft (1,50 m) avec des systèmes de retenue supplémentaires appropriés.

Lorsqu'un enfant âgé de moins de 12 ans et mesurant moins de 5 ft (1,50 m) prend place à bord,

- veillez à ce qu'il soit protégé par un système de retenue pour enfants approprié à votre véhicule Mercedes-Benz. Le système de retenue pour enfants doit être adapté à sa taille, à son poids et à son âge.
- respectez impérativement les instructions et les consignes de sécurité relatives au « Transport des enfants » (▷ page 65) ainsi que les instructions de montage et la notice d'utilisation du fabricant du système de retenue pour enfants
- respectez impérativement les instructions et les consignes de sécurité relatives au « Système de classification des occupants (OCS) » (▷ page 57)

ATTENTION

Les ceintures de sécurité ne peuvent pas offrir la protection prévue lorsque

- elles sont endommagées, modifiées, fortement encrassées, décolorées ou qu'elles ont pris une autre teinte dans la masse
- la boucle est endommagée ou fortement encrassée
- des modifications ont été apportées aux rétracteurs de ceinture, aux points d'ancrage ou aux enrouleurs de ceinture

Lors d'un accident, les ceintures de sécurité peuvent subir des dommages non visibles de l'extérieur, dus par exemple à des éclats de verre. Les ceintures de sécurité qui sont endommagées ou qui ont été fortement sollicitées peuvent se déchirer ou défaillir, par exemple en cas d'accident. Les rétracteurs de ceinture ayant subi des modifications peuvent se déclencher de manière intempestive ou ne pas fonctionner comme prévu. Il y a un risque de blessure accru, voire danger de mort.

N'apportez jamais de modification aux ceintures de sécurité, rétracteurs de ceinture, points d'ancrages et enrouleurs de ceinture. Assurez-vous que les ceintures de sécurité ne sont pas endommagées, usées ni encrassées. Après un accident, faites immédiatement contrôler les ceintures de sécurité par un atelier qualifié.

Utilisez uniquement des ceintures de sécurité agréées par Mercedes-Benz pour votre véhicule.

Utilisation correcte des ceintures de sécurité

Respectez les consignes de sécurité relatives aux ceintures de sécurité (▷ page 50).

Tous les occupants du véhicule doivent boucler correctement leur ceinture de sécurité avant de prendre la route. Assurez-vous toujours, même pendant la marche, que tous les occupants du véhicule ont bouclé correctement leur ceinture de sécurité.

Lorsque vous bouclez votre ceinture de sécurité, veuillez impérativement à ce que

- la languette de la ceinture de sécurité soit exclusivement insérée dans la boucle appartenant à votre siège
- la ceinture de sécurité soit tendue et s'applique bien sur le corps

Évitez de porter des vêtements épais (manteau d'hiver, par exemple).

- la ceinture de sécurité ne soit pas vrillée
Sinon, les forces développées ne peuvent pas être réparties sur toute la surface de la ceinture.

- la partie supérieure de la ceinture de sécurité passe toujours sur le milieu de l'épaule

La partie supérieure de la ceinture de sécurité ne doit pas toucher le cou ni passer sous le bras. Réglez dans la mesure du possible la hauteur de la ceinture de sécurité en fonction de votre taille.

- la ceinture abdominale soit tendue et passe le plus bas possible au niveau des hanches

La ceinture abdominale doit toujours passer dans le pli de l'aîne et en aucun cas sur le ventre ou le bas-ventre. Cela vaut en particulier pour les femmes enceintes. Si nécessaire, poussez la ceinture abdominale vers le bas pour la faire passer dans le pli de l'aîne, puis tendez-la avec la partie supérieure de la ceinture.

- la ceinture de sécurité ne passe pas sur des objets tranchants, pointus ou fragiles

Si de tels objets se trouvent sur vos vêtements ou dans vos poches (stylos, clés ou lunettes, par exemple), rangez-les dans un endroit approprié.

- une même ceinture de sécurité ne serve toujours qu'à attacher une seule personne à la fois

Un nourrisson ou un enfant ne doit en aucun cas être transporté sur les genoux d'un occupant du véhicule pendant la marche. En cas d'accident, ils pourraient être victimes de contusions en étant coincés entre l'occupant du véhicule et la ceinture de sécurité.

- des objets et une personne ne soient jamais attachés avec une même ceinture de sécurité
Assurez-vous également qu'aucun objet ne se trouve entre le siège et son occupant (un coussin, par exemple).

Les ceintures de sécurité sont conçues uniquement pour la sécurité et la retenue des person-

nes. Lors de l'arrimage d'objets, de bagages ou du chargement, tenez toujours compte des « Directives de chargement » (▷ page 309).

Bouclage et réglage de la ceinture de sécurité

Tenez compte des consignes de sécurité relatives aux ceintures de sécurité (▷ page 50) et des remarques concernant leur utilisation correcte (▷ page 51).

Si quelqu'un boucle la ceinture de sécurité arrière centrale, tenez également compte des informations relatives à la ceinture de sécurité de la place centrale arrière (▷ page 53).



Schéma de principe

- ▶ Réglez le siège (▷ page 109).
Le dossier du siège doit être réglé presque à la verticale.
- ▶ Tirez la ceinture de sécurité sans à-coups hors du point de renvoi et encliquez la languette ② dans la boucle ①.
Le cas échéant, les ceintures de sécurité du conducteur et du passager sont tendues automatiquement (voir « Ajustement des ceintures de sécurité » (▷ page 53)).
- ▶ Tirez si nécessaire la ceinture de sécurité vers le haut au niveau de la poitrine pour qu'elle soit bien tendue sur le corps.

La partie supérieure de la ceinture de sécurité doit toujours passer sur le milieu de l'épaule. Si nécessaire, réglez le point de renvoi de la ceinture.

- ▶ **Plus haut:** poussez le point de renvoi vers le haut.
Le point de renvoi peut se verrouiller dans plusieurs positions.
- ▶ **Plus bas:** tout en appuyant sur la touche du dispositif de déverrouillage du point de renvoi ③, poussez le point de renvoi vers le bas.
- ▶ Relâchez la touche du dispositif de déverrouillage du point de renvoi ③ au niveau de la position souhaitée et assurez-vous que le point de renvoi est verrouillé dans un cran.

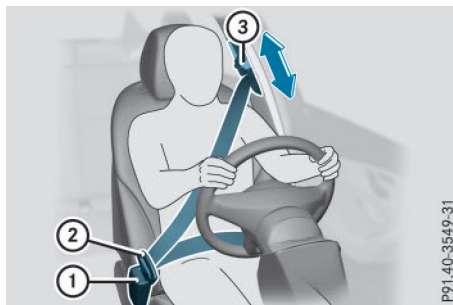
Toutes les ceintures de sécurité du véhicule, à l'exception de celle du conducteur, sont équipées d'une sécurité pour siège-enfant servant à fixer correctement les systèmes de retenue pour enfants dans le véhicule. Vous trouverez de plus amples informations sous « Sécurité pour siège-enfant » (> page 66).

Ceinture de sécurité du siège central arrière

Lorsque vous basculez vers l'avant puis relevez le dossier du siège arrière gauche, il peut arriver que la ceinture de sécurité du siège central arrière reste bloquée. Il est alors impossible de tirer la ceinture de sécurité.

- ▶ **Déblocage de la ceinture de sécurité du siège central arrière:** tirez la ceinture de sécurité de 1 in (25 mm) environ au niveau du point de renvoi du dossier, puis relâchez-la. La ceinture de sécurité se réenroule et est débloquée.

Débouclage des ceintures de sécurité

⚠ Assurez-vous que la ceinture de sécurité s'enroule complètement. Sinon, la ceinture de sécurité ou la languette peuvent se coincer dans la porte ou dans le mécanisme du siège. La porte, les garnitures de porte et la ceinture de sécurité risquent alors d'être endommagées. Les ceintures de sécurité endommagées ne peuvent plus remplir leur fonction de protection et doivent être remplacées. Rendez-vous dans un atelier qualifié.

- ▶ Appuyez sur la touche de débouclage de la boucle, maintenez la languette et ramenez la ceinture de sécurité.

Ajustement des ceintures de sécurité

L'ajustement des ceintures de sécurité est une fonction confort intégrée au système PRE-SAFE®. Cette fonction permet d'adapter les ceintures de sécurité au buste du conducteur et du passager.

La ceinture se tend alors légèrement lorsque



- la languette est encliquetée dans la boucle
- le contact est mis

Lors de l'ajustement de la ceinture de sécurité, une certaine force de rappel s'exerce si le système détecte qu'il y a du jeu entre l'occupant et la ceinture. Dans ce cas, ne retenez pas la ceinture de sécurité.

Vous pouvez activer et désactiver l'ajustement des ceintures de sécurité par l'intermédiaire du système multimédia. Vous trouverez des informations sur l'activation et la désactivation de l'ajustement des ceintures de sécurité dans la notice d'utilisation numérique ou dans la notice d'utilisation spécifique du système multimédia.

Alerte de bouclage des ceintures de sécurité du conducteur et du passager

Le voyant d'alerte des ceintures de sécurité  qui se trouve sur le combiné d'instruments a pour fonction d'attirer votre attention sur le fait que tous les occupants du véhicule doivent boucler leur ceinture. Il peut être allumé en permanence ou clignoter. En outre, un signal d'alerte peut retentir.

A chaque démarrage du moteur, le voyant d'alerte des ceintures de sécurité  s'allume pendant 6 secondes, même si le conducteur a déjà bouclé sa ceinture. Si le conducteur ou le passager n'a toujours pas bouclé sa ceinture au bout de ces 6 secondes alors que les portes avant sont fermées, le voyant d'alerte des ceintures de sécurité  se rallume. Dès que le conducteur et le passager ont bouclé leur ceinture ou qu'une porte avant a été rouverte, le voyant d'alerte des ceintures de sécurité  s'éteint.

Si le conducteur n'a pas bouclé sa ceinture au moment de démarrer le moteur, un signal d'alerte retentit également. Ce signal d'alerte

s'arrête au bout de 6 secondes ou une fois que le conducteur a bouclé sa ceinture.

Si la vitesse du véhicule a dépassé au moins 1 fois 15 mph (25 km/h) et si le conducteur ou le passager n'ont pas bouclé leur ceinture, un signal d'alerte retentit de nouveau. Le signal d'alerte retentit avec une intensité croissante pendant 60 secondes ou jusqu'à ce que le conducteur et le passager aient bouclé leur ceinture.

Si le conducteur ou le passager débouclent leur ceinture pendant la marche, l'alerte de bouclage des ceintures de sécurité se réactive automatiquement.

Airbags

Introduction

L'emplacement d'un airbag est signalé par l'inscription AIRBAG.

Un airbag agit en complément d'une ceinture de sécurité correctement bouclée. Il ne remplace en aucun cas la ceinture de sécurité. L'airbag apporte une protection supplémentaire en cas d'accident.

Tous les airbags ne se déclenchent pas non plus en cas d'accident. Les différents systèmes d'airbags fonctionnent indépendamment les uns des autres (▷ page 61).

Aucun système actuellement disponible n'est cependant en mesure d'exclure complètement le risque de blessures et de décès.

Cependant, le risque de blessures provoquées par le déploiement de l'airbag ne peut pas être complètement écarté car celui-ci doit se déployer rapidement.

Consignes de sécurité importantes

ATTENTION

Si vous n'êtes pas assis correctement sur votre siège, l'airbag n'est pas en mesure d'apporter la protection prévue et son déclenchement peut même provoquer des blessures supplémentaires. Il y a un risque de blessure accru, voire danger de mort !

Pour éviter de prendre des risques, assurez-vous toujours que tous les occupants du véhicule

- ont bouclé correctement leur ceinture, en particulier les femmes enceintes
- sont assis correctement et respectent une distance aussi grande que possible par rapport aux airbags
- tiennent compte des remarques suivantes

Veillez toujours à ce qu'aucun objet ne se trouve entre l'airbag et l'occupant du véhicule.

- Réglez les sièges correctement avant de prendre la route. Veillez toujours à ce que le dossier du siège se trouve presque à la verticale. Le centre de l'appuie-tête doit soutenir la tête à hauteur des yeux.
 - Reculez les sièges du conducteur et du passager au maximum. La position du conducteur doit cependant permettre de conduire le véhicule en toute sécurité.
 - Saisissez le volant uniquement par la couronne et par l'extérieur. L'airbag peut ainsi se déployer sans entraves.
 - Appuyez-vous toujours contre le dossier de votre siège pendant la marche. Ne vous penchez pas en avant et ne vous appuyez pas contre la porte ou la vitre latérale. Sinon, vous vous trouvez dans la zone de déploiement des airbags.
 - Gardez toujours vos pieds posés sur le plancher devant votre siège. Ne posez pas vos pieds sur la planche de bord, par exemple. Sinon, vos pieds se trouvent dans la zone de déploiement de l'airbag.
 - Protégez toujours les personnes mesurant moins de 5 ft (1,50 m) avec des systèmes de retenue appropriés. Sur les personnes ne dépassant pas cette taille, la ceinture de sécurité ne peut pas être positionnée correctement.
- Lorsque des enfants prennent place à bord, tenez également compte des remarques suivantes.**
- Protégez toujours les enfants âgés de moins de 12 ans et mesurant moins de 5 ft (1,50 m)

avec des systèmes de retenue pour enfants appropriés.

- Montez les systèmes de retenue pour enfants de préférence sur un siège arrière.
- N'installez un enfant dans un système de retenue pour enfants dos à la route monté sur le siège du passager que si l'airbag frontal du passager est désactivé. Si le voyant PASSENGER AIR BAG OFF est allumé en permanence, c'est que l'airbag frontal du passager est désactivé (▷ page 49).
- Respectez impérativement les instructions et les consignes de sécurité relatives au « Système de classification des occupants (OCS) » (▷ page 57) et au « Transport des enfants » (▷ page 65) ainsi que les instructions de montage et la notice d'utilisation du fabricant du système de retenue pour enfants.

Les objets qui se trouvent dans l'habitacle peuvent compromettre le fonctionnement correct des airbags. Pour diminuer les risques liés à la vitesse de déploiement élevée des airbags après leur déclenchement, assurez-vous, avant de prendre la route, que

- aucune personne, aucun animal ni aucun objet ne se trouvent entre les occupants du véhicule et un airbag
- aucun objet ne se trouve entre un siège et une porte ou un montant de porte (montant B)
- aucun objet dur, tel qu'un cintre, n'est accroché aux poignées de maintien ou aux portemanteaux
- aucun accessoire (porte-gobelets, par exemple) n'est fixé dans la zone de déploiement d'un airbag, aux portes, vitres latérales, garnitures latérales arrière ou parois latérales arrière par exemple
- aucun objet lourd, tranchant ou fragile ne se trouve dans les poches de vos vêtements. Rangez ces objets dans un endroit approprié.

ATTENTION

Si vous apportez des modifications aux habillages des airbags ou si vous y apposez des autocollants, par exemple, vous risquez de compromettre le fonctionnement des airbags. Le risque de blessure augmente.

N'apportez jamais des modifications à un habillage d'airbag et ne déposez aucun objet dessus.

ATTENTION

Des capteurs de commande des airbags sont placés dans les portes. Toute modification ou tout travail non conforme effectués sur les portes ou sur les garnitures des portes, de même que des portes endommagées peuvent compromettre le fonctionnement des capteurs. Le fonctionnement des airbags risque d'être compromis. Les airbags ne peuvent alors plus protéger les occupants du véhicule comme prévu. Le risque de blessure augmente.

Ne modifiez jamais les portes ou leurs éléments. Confiez toujours les travaux sur les portes ou sur les garnitures des portes à un atelier qualifié.

Airbags frontaux

- ❗ Ne posez pas d'objets lourds sur le siège du passager. L'occupation du siège pourrait en effet être détectée. En cas d'accident, cela risque d'entraîner le déclenchement des systèmes de retenue côté passager qui doivent alors être remplacés.

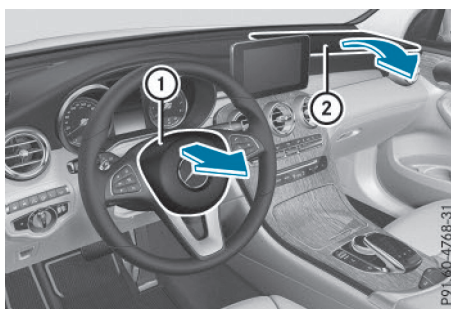

L'airbag frontal du conducteur ① se déploie devant le volant. L'airbag frontal du passager ② se déploie devant et au-dessus de la boîte à gants.

Les airbags frontaux offrent, en cas de déclenchement, une protection supplémentaire aux occupants des sièges avant et réduisent ainsi le risque de blessure à la tête et à la cage thoracique.

Le voyant PASSENGER AIR BAG OFF vous indique le statut de l'airbag frontal du passager (▷ page 49).

L'airbag frontal du passager se déclenche uniquement si

- le système de classification des occupants (OCS) détecte que le siège du passager est occupé (▷ page 57). Le voyant PASSENGER AIR BAG OFF n'est pas allumé (▷ page 57)
- l'intensité du choc déterminée au préalable par le calculateur du système de retenue est élevée

Airbag de genoux côté conducteur



L'airbag de genoux côté conducteur ① se déploie en dessous de la colonne de direction. L'airbag de genoux côté conducteur se déclenche en même temps que les airbags frontaux. L'airbag de genoux côté conducteur augmente le potentiel de protection du conducteur au niveau des cuisses, des genoux et des jambes.

Airbags latéraux

⚠ ATTENTION

Des housses inappropriées peuvent gêner ou empêcher le déclenchement des airbags intégrés aux sièges. Les airbags ne peuvent alors plus protéger les occupants du véhicule comme prévu. En outre, le fonctionnement du système de classification des occupants (OCS) peut être compromis. Il y a un risque de blessure accru, voire danger de mort.

Utilisez uniquement des housses qui ont été agréées par Mercedes-Benz pour le siège correspondant.

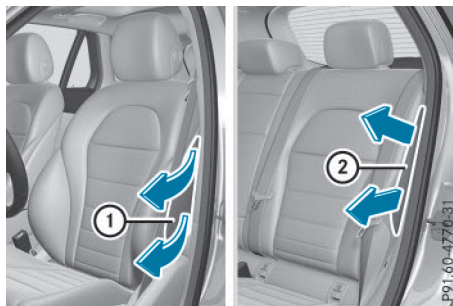

Les airbags latéraux avant ① et les airbags latéraux arrière ② se déploient au niveau des joues extérieures du dossier.

Les airbags latéraux augmentent, en cas de déclenchement, le potentiel de protection au niveau de la cage thoracique. Ils ne protègent cependant pas

- la tête
- le cou
- les bras

En cas de collision latérale, les airbags latéraux se déclenchent du côté où survient le choc.

L'airbag latéral côté passager avant se déclenche si

- le siège du passager est identifié par l'OCS comme étant occupé ou
- la ceinture de sécurité du siège du passager est bouclée

Si la ceinture de sécurité est bouclée, l'airbag latéral côté passager se déclenche dans certains cas de collision. Dans ce cas, le déclenchement se produit indépendamment du fait que le siège du passager soit occupé ou non.

Airbags rideaux

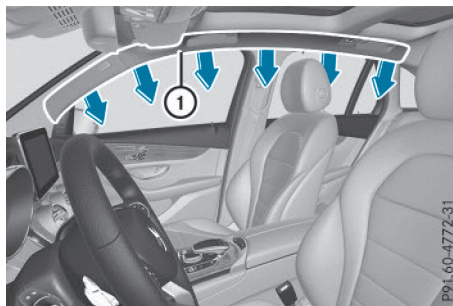

Les airbags rideaux ① sont montés sur les côtés du cadre du toit et se déploient du montant A au montant C.

Les airbags rideaux augmentent, en cas de déclenchement, le potentiel de protection au niveau de la tête. Ils ne protègent cependant pas la poitrine ni les bras.

En cas de collision latérale, les airbags rideaux se déclenchent du côté où survient le choc.

S'ils peuvent offrir aux occupants une protection préventive supplémentaire, en plus de celle assurée par les ceintures de sécurité, les airbags rideaux peuvent se déclencher dans d'autres cas d'accident (▷ page 61).

Système de classification des occupants (OCS)

Introduction

Le système de classification des occupants (OCS) classe la personne occupant le siège du passager. En fonction du résultat, l'airbag frontal du passager est activé ou désactivé.

Dans ce cas, le système ne désactive pas

- l'airbag latéral
- l'airbag rideau
- le rétracteur de ceinture

Conditions

Pour que la classification soit correcte, le passager doit

- avoir bouclé correctement sa ceinture de sécurité
- adopter une position assise aussi droite que possible avec le dos contre le dossier
- être, si possible, assis de telle manière que les pieds reposent sur le sol

Si le passager ne tient pas compte de ces conditions, la classification de l'OCS risque d'être fautive, par exemple parce que le passager

- déporte son poids dans le véhicule en s'appuyant sur l'accoudoir
- est assis de telle manière qu'il ne repose pas de tout son poids sur l'assise

Si vous devez absolument monter un système de retenue pour enfants sur le siège du passager, veuillez impérativement au positionnement correct du système de retenue pour enfants. Ne placez en aucun cas des objets (des coussins,

par exemple) sous ou derrière le système de retenue pour enfants. Réglez la profondeur d'assise au minimum. La surface d'appui du système de retenue utilisé doit reposer entièrement sur l'assise du siège du passager. Le dossier du système de retenue pour enfants face à la route doit si possible être complètement appuyé contre le dossier du siège du passager.

Le système de retenue pour enfants ne doit pas heurter le toit ni être soumis à une pression exercée par l'appui-tête. Veillez pour cela à adapter l'inclinaison du dossier et le réglage de l'appui-tête en conséquence.

C'est le seul moyen de garantir le bon fonctionnement de l'OCS. Suivez toujours les instructions de montage ainsi que la notice d'utilisation du fabricant du système de retenue pour enfants.

Mode de fonctionnement du système de classification des occupants (OCS)



① Voyant PASSENGER AIR BAG ON

② Voyant PASSENGER AIR BAG OFF

Le voyant vous indique si l'airbag frontal du passager est désactivé ou activé.

► Appuyez 1 ou 2 fois sur la touche de démarrage et d'arrêt ou tournez la clé en position **1** ou **2** dans le contacteur d'allumage.

Le système effectue un autodiagnostic.

Les voyants PASSENGER AIR BAG OFF et PASSENGER AIR BAG ON doivent s'allumer simultanément pendant 6 secondes environ.

Les voyants affichent ensuite le statut de l'airbag frontal du passager.

- Le voyant PASSENGER AIR BAG ON reste allumé pendant 60 secondes, puis les deux voyants PASSENGER AIR BAG ON et OFF

s'éteignent : l'airbag frontal du passager peut se déclencher en cas d'accident.

- Le voyant PASSENGER AIR BAG OFF est allumé : l'airbag frontal du passager est désactivé. Il ne se déclenche pas en cas d'accident.

Si le voyant PASSENGER AIR BAG ON est éteint, seul le voyant PASSENGER AIR BAG OFF affiche le statut de l'airbag frontal du passager. Le voyant PASSENGER AIRBAG OFF peut être allumé en permanence ou être éteint.

Si le statut de l'airbag frontal du passager change pendant la marche, un message relatif à l'airbag s'affiche sur le combiné d'instruments (▷ page 266). Tenez toujours compte du voyant PASSENGER AIR BAG OFF lorsque le siège du passager est occupé. Assurez-vous avant et pendant la marche que le statut de l'airbag frontal du passager est correct.

ATTENTION

Si le voyant PASSENGER AIRBAG OFF est allumé, c'est que l'airbag frontal du passager est désactivé. Il ne se déclenche pas en cas d'accident et ne peut donc pas offrir la protection prévue. Une personne assise sur le siège du passager risque alors d'entrer en contact avec des parties de l'habitacle, par exemple, notamment si elle est trop près de la planche de bord. Il y a un risque de blessure accru, voire danger de mort.

Lorsque le siège du passager est occupé, assurez-vous toujours que

- la classification de la personne occupant le siège du passager est correcte et que l'airbag frontal du passager est désactivé ou activé en fonction de l'occupant du siège passager
- le siège du passager est reculé au maximum
- la personne est assise correctement

Vous devez vous assurer avant et pendant la marche que le statut de l'airbag frontal du passager est correct.

ATTENTION

Si vous protégez un enfant avec un système de retenue pour enfants dos à la route monté sur le siège du passager et que le voyant PAS-

SENGER AIR BAG OFF est éteint, l'airbag frontal du passager peut se déclencher en cas d'accident. L'enfant peut être heurté par l'airbag. Il y a un risque de blessure accru, voire danger de mort.

Dans ce cas, assurez-vous toujours que l'airbag frontal du passager est désactivé. Le voyant PASSENGER AIRBAG OFF doit être allumé.

Si le voyant PASSENGER AIR BAG OFF reste éteint, ne montez pas de système de retenue pour enfants dos à la route sur le siège du passager. Vous trouverez de plus amples informations sous « Problèmes relatifs au système de classification des occupants (OCS) » (▷ page 60).

ATTENTION

Si vous installez un enfant dans un système de retenue pour enfants face à la route sur le siège du passager et que vous positionnez le siège du passager trop près de la planche de bord, en cas d'accident, l'enfant risque

- d'entrer en contact avec des parties de l'habitacle, par exemple, si le voyant PASSENGER AIRBAG OFF est allumé
- d'être heurté par l'airbag, si le voyant PASSENGER AIRBAG OFF est éteint

Il y a un risque de blessure accru, voire danger de mort.

Reculez toujours le siège du passager au maximum et réglez la profondeur d'assise au minimum. Ce faisant, veillez toujours à ce que la sangle supérieure de la ceinture passe correctement du point de renvoi sur le véhicule en direction du guide de la ceinture diagonale sur le système de retenue pour enfants. La sangle supérieure de la ceinture doit passer vers l'avant du point de renvoi et vers le bas. Si nécessaire, réglez le point de renvoi de la ceinture et le siège du passager. Suivez toujours les instructions de montage du fabricant du système de retenue pour enfants.

Si l'OCS détecte que

- le siège du passager n'est pas occupé, le voyant PASSENGER AIR BAG OFF est allumé

en permanence une fois l'autodiagnostic du système terminé. Cela indique que l'airbag frontal du passager est désactivé.

- le siège du passager est occupé par un enfant âgé de 12 mois maximum installé dans un système de retenue pour enfants standard, le voyant PASSENGER AIR BAG OFF est allumé en permanence une fois l'autodiagnostic du système terminé. Cela indique que l'airbag frontal du passager est désactivé.

Cependant, le voyant PASSENGER AIR BAG OFF peut s'éteindre une fois l'autodiagnostic du système terminé, même lorsqu'un enfant de 12 mois est installé dans un système de retenue pour enfants standard. Cela indique que l'airbag frontal du passager est activé. Le résultat de la classification dépend, entre autres, du système de retenue pour enfants et de la taille de l'enfant. Dans ce cas, montez le système de retenue pour enfants sur un siège arrière approprié.

- le siège du passager est occupé par une personne de petite taille (un adolescent ou un adulte de taille inférieure à la moyenne), le voyant PASSENGER AIRBAG OFF s'allume en permanence ou s'éteint en fonction du résultat de la classification une fois l'autodiagnostic du système terminé.
 - Si le voyant PASSENGER AIR BAG OFF est éteint, reculez le siège du passager au maximum. Une personne de petite taille peut également s'asseoir sur un siège arrière.
 - Si le voyant PASSENGER AIR BAG OFF est allumé, une personne de petite taille ne doit pas utiliser le siège du passager.
- le siège du passager est occupé par un adulte ou une personne de taille correspondante, le voyant PASSENGER AIR BAG OFF s'éteint une fois l'autodiagnostic du système terminé. Cela indique que l'airbag frontal du passager est activé.

Lorsque des enfants prennent place à bord, respectez aussi impérativement les consignes de sécurité relatives au « Transport des enfants » (▷ page 65).

Si le voyant rouge d'alerte des systèmes de retenue  qui se trouve sur le combiné d'instruments et le voyant PASSENGER AIR BAG OFF sont allumés en même temps, c'est que le système de classification des occupants (OCS) présente un défaut. Dans ce cas, l'airbag frontal du passager est désactivé et ne se déclencherà pas en cas d'accident. Faites immédiatement con-

trôler et réparer le système de classification des occupants (OCS) par un atelier qualifié.

Mercedes-Benz vous recommande de vous adresser à un point de service Mercedes-Benz.

Si le siège du passager, sa housse ou son coussin sont endommagés, confiez les travaux nécessaires à un atelier qualifié. Mercedes-Benz vous recommande de vous adresser à un point de service Mercedes-Benz.

Pour des raisons de sécurité, Mercedes-Benz vous recommande d'utiliser uniquement les accessoires de siège agréés pour Mercedes-Benz.

Le déclenchement de l'airbag frontal du conducteur n'implique pas obligatoirement celui de l'airbag frontal du passager. Le système de classification des occupants (OCS) classe l'occupant du siège du passager. En fonction du résultat, l'airbag frontal du passager est activé ou désactivé.

Autodiagnostic du système

DANGER

Si les deux voyants PASSENGER AIR BAG OFF et PASSENGER AIR BAG ON ne s'allument pas lors de l'autodiagnostic du système, le système est en panne. L'airbag frontal du passager risque de s'activer intempestivement ou, lors d'un accident avec forte décélération du véhicule, ne pas se déclencher du tout. Il y a risque de blessure, voire danger de mort!

Dans ce cas, personne ne doit utiliser le siège du passager. Ne montez pas de système de retenue pour enfants sur le siège du passager. Faites immédiatement contrôler et réparer le système de classification des occupants (OCS) par un atelier qualifié.

ATTENTION

Si le voyant PASSENGER AIRBAG OFF reste allumé une fois l'autodiagnostic du système terminé, c'est que l'airbag frontal du passager est désactivé. Il ne se déclencherà pas en cas d'accident. Dans ce cas, l'airbag frontal du passager ne peut pas offrir la protection prévue lorsqu'une personne se trouve sur le siège du passager, par exemple.

La personne risque alors d'entrer en contact avec des parties de l'habitacle par exemple, notamment si elle est trop près de la planche de bord. Il y a un risque de blessure accru, voire danger de mort.

Lorsque le siège du passager est occupé, assurez-vous toujours que

- la classification de la personne occupant le siège du passager est correcte et que l'airbag frontal du passager est désactivé ou activé en fonction de l'occupant
- la personne est assise correctement et a bouclé sa ceinture
- le siège du passager est reculé au maximum

Si le voyant PASSENGER AIRBAG OFF reste allumé à tort, personne ne doit utiliser le siège du passager. Ne montez pas de système de retenue pour enfants sur le siège du passager. Faites immédiatement contrôler et réparer le système de classification des occupants (OCS) par un atelier qualifié.

ATTENTION

La présence d'objets entre l'assise et le système de retenue pour enfants peut perturber le fonctionnement de l'OCS. Dans ce cas,

l'airbag frontal du passager risque de ne pas fonctionner comme prévu. Il y a un risque de blessure accru, voire danger de mort.

Ne posez aucun objet entre l'assise et le système de retenue pour enfants. La surface d'appui du système de retenue utilisé doit reposer entièrement sur l'assise du siège du passager. Le dossier d'un système de retenue pour enfants face à la route doit être autant que possible appuyé entièrement contre le dossier du siège du passager. Suivez impérativement les instructions de montage du fabricant du système de retenue pour enfants.

Une fois l'autodiagnostic du système terminé, le voyant PASSENGER AIR BAG OFF ou le voyant PASSENGER AIR BAG ON affiche le statut de l'airbag frontal du passager (▷ page 57). Si l'airbag frontal du passager est activé, le voyant PASSENGER AIR BAG ON reste allumé pendant 60 secondes, puis s'éteint.

Si le voyant PASSENGER AIR BAG ON est éteint, seul le voyant PASSENGER AIR BAG OFF affiche le statut de l'airbag frontal du passager. Le voyant PASSENGER AIRBAG OFF peut être allumé en permanence ou être éteint.

Vous trouverez de plus amples informations sur l'OCS sous « Problèmes relatifs au système de classification des occupants » (▷ page 60).

Problèmes relatifs au système de classification des occupants (OCS)

Tenez impérativement compte des remarques relatives à « Autodiagnostic du système » (▷ page 59).

Problèmes	Causes et conséquences possibles et ► Solutions
<p>Le voyant PASSENGER AIR BAG OFF s'allume et reste allumé alors que le siège du passager est occupé par un adulte ou une personne de taille correspondante.</p>	<p>La classification de la personne sur le siège du passager est fausse.</p> <ul style="list-style-type: none"> ► Assurez-vous que les conditions nécessaires à une classification correcte de la personne sur le siège du passager sont réunies. (► page 57). ► Si le voyant PASSENGER AIR BAG OFF reste allumé, personne ne doit utiliser le siège du passager. ► Faites immédiatement contrôler l'OCS par un point de service Mercedes-Benz.
<p>Le voyant PASSENGER AIR BAG OFF ne s'allume pas et/ou ne reste pas allumé.</p> <p>Le siège du passager</p> <ul style="list-style-type: none"> • est inoccupé • est soumis au poids d'un enfant âgé de 12 mois au maximum installé dans un système de retenue pour enfants 	<p>L'OCS est en panne.</p> <ul style="list-style-type: none"> ► Assurez-vous que rien ne se trouve entre le siège et le système de retenue pour enfants. ► Vérifiez que la surface d'appui du système de retenue pour enfants utilisé repose entièrement sur l'assise du siège du passager. Le dossier du système de retenue pour enfants doit si possible être complètement appuyé contre le dossier du siège du passager. Si nécessaire, modifiez le réglage du siège du passager. ► Assurez-vous que la profondeur d'assise est réglée au minimum. ► Lors du montage du système de retenue pour enfants, veillez à ce que la ceinture de sécurité soit bien tendue. Ne tendez pas la ceinture de sécurité en réglant le siège du passager. La ceinture de sécurité et le système de retenue pour enfants risqueraient d'être trop tendus. ► Vérifiez que le système de retenue pour enfants est monté correctement. <p>Veillez à ce que l'appuie-tête n'exerce aucune contrainte sur le système de retenue pour enfants. Réglez si nécessaire l'appuie-tête en conséquence.</p> <ul style="list-style-type: none"> ► Assurez-vous qu'aucun objet n'exerce un poids supplémentaire sur le siège. ► Si le voyant PASSENGER AIR BAG OFF reste éteint et/ou si le voyant PASSENGER AIR BAG ON est allumé, ne montez pas de système de retenue pour enfants sur le siège du passager. Dans ce cas, montez le système de retenue pour enfants sur un siège arrière approprié. ► Faites immédiatement contrôler l'OCS par un point de service Mercedes-Benz.

Déclenchement des rétracteurs de ceinture et des airbags

Consignes de sécurité importantes

ATTENTION

Après déclenchement de l'airbag, les composants de l'airbag sont brûlants. Il y a risque de blessure.

Ne touchez pas les composants de l'airbag. Faites immédiatement remplacer les airbags déclenchés par un atelier qualifié.

ATTENTION

Un airbag qui s'est déjà déclenché n'offre plus de protection et n'est plus en mesure d'apporter la protection prévue en cas d'accident. Le risque de blessure augmente.

Faites remorquer le véhicule jusqu'à un atelier qualifié pour faire remplacer un airbag qui s'est déclenché.

Pour votre sécurité et celle des autres passagers, il est important de faire remplacer les airbags qui se sont déclenchés et de faire réparer les airbags défectueux. Cela permet de garantir que les airbags puissent assurer, si besoin est, leur fonction de protection supplémentaire en cas d'accident.

ATTENTION

Les rétracteurs de ceinture qui se sont déjà déclenchés selon un procédé pyrotechnique ne fonctionnent plus et ne peuvent donc pas apporter la protection prévue. Il y a un risque de blessure accru, voire danger de mort.

Faites immédiatement remplacer les rétracteurs de ceinture qui se sont déclenchés selon un procédé pyrotechnique par un atelier qualifié.

La prétension de la ceinture de sécurité déclenchée par le système PRE-SAFE® en cas de situation critique s'effectue par l'intermédiaire d'un moteur électrique. Ce processus est réversible. Le déclenchement d'un rétracteur de ceinture ou d'un airbag s'accompagne d'une détonation et d'un éventuel dégagement de poussière. Le voyant d'alerte des systèmes de retenue  s'allume.

Cette détonation est, à de rares exceptions près, sans danger pour l'ouïe. Si la poussière qui se dégage n'est généralement pas nocive, elle est cependant susceptible de provoquer des difficultés respiratoires passagères chez les personnes sujettes à l'asthme ou à des troubles respiratoires. Si vous pouvez le faire sans danger, quittez immédiatement le véhicule ou ouvrez la vitre pour éviter des difficultés respiratoires.

Les airbags et les rétracteurs de ceinture pyrotechniques contiennent du perchlorate, lequel peut nécessiter un maniement spécial et des mesures de protection de l'environnement particulières. Tenez compte des directives nationales concernant l'élimination. En Californie, voir www.dtsc.ca.gov/HazardousWaste/Perchlorate/index.cfm.

Mode de fonctionnement

Lors d'une collision, le calculateur du système de retenue analyse, pendant la phase initiale de la collision, les données physiques importantes concernant la décélération ou l'accélération du véhicule, telles que

- la durée
- la direction
- l'intensité

En fonction du résultat de cette analyse, le calculateur du système de retenue active les rétracteurs de ceinture en cas de collision frontale ou arrière.

Un rétracteur de ceinture peut uniquement être activé lorsque

- le contact est mis
- les composants des systèmes de retenue sont opérationnels. Vous trouverez de plus amples informations sous « Voyant d'alerte des systèmes de retenue » (> page 49)
- la ceinture de sécurité du siège avant correspondant est bouclée

Les rétracteurs de ceinture des sièges arrière se déclenchent indépendamment de l'état de verrouillage des ceintures de sécurité.

Si le calculateur du système de retenue détecte une intensité de choc élevée, d'autres composants du système de retenue s'activent indépendamment les uns des autres dans certains cas de collision frontale :

- Airbags frontaux et airbag de genoux côté conducteur
- Airbags rideaux, s'ils peuvent offrir aux occupants une protection préventive supplémentaire, en plus de celle assurée par les ceintures de sécurité

En fonction de la présence ou non d'une personne sur le siège du passager, l'airbag du passager est activé ou désactivé. L'airbag frontal du passager peut uniquement se déclencher en cas d'accident si le voyant PASSENGER AIR BAG OFF est éteint. Tenez compte des informations relatives aux voyants PASSENGER AIR BAG (> page 49).

Votre véhicule est équipé d'airbags frontaux à 2 seuils de déclenchement. L'airbag frontal se remplit, lorsque le 1er seuil de déclenchement est atteint, de gaz et réduit ainsi le risque de blessure. Si le 2e seuil de déclenchement est atteint quelques millisecondes plus tard, l'air-

bag frontal se remplit de la quantité maximale de gaz.

La détection des seuils de déclenchement des rétracteurs de ceinture et des airbags passe par l'évaluation de l'importance de la décélération et de l'accélération subies par différentes zones du véhicule. Cette flexibilité permet d'agir par anticipation. Le déclenchement doit en effet intervenir pendant la phase initiale de la collision.

La décélération ou l'accélération du véhicule et la direction de la force dépendent principalement de

- la répartition des forces lors de la collision
- l'angle du choc
- la capacité de déformation du véhicule
- la nature de l'objet avec lequel le véhicule est entré en collision

Les facteurs qui ne sont visibles ou mesurables qu'après la collision ne jouent pas un rôle décisif dans le déclenchement de l'airbag. Ils ne donnent pas non plus d'information à ce sujet.

Le véhicule peut se déformer de manière importante sans qu'un airbag ne se déclenche. C'est le cas lorsque l'impact touche uniquement des parties du véhicule relativement faciles à déformer et qu'une décélération élevée ne se produit pas. À l'inverse, un airbag peut se déclencher sans que le véhicule ne subisse de déformations importantes. C'est le cas par exemple lorsque l'impact touche des parties du véhicule très rigides comme les longerons et que la décélération résultante est suffisamment importante.

Lorsque le calculateur du système de retenue détecte une collision latérale ou un retournement, les composants correspondants des systèmes de retenue s'activent indépendamment les uns des autres en fonction de la nature de l'accident.

- Airbags latéraux du côté où survient le choc, indépendamment des rétracteurs de ceinture et que les ceintures de sécurité du siège du conducteur et des sièges extérieurs de la 2^e rangée soient bouclées ou non

L'airbag latéral côté passager avant se déclenche si

- le siège du passager est identifié par l'OCS comme étant occupé ou
- la ceinture de sécurité du siège du passager est bouclée
- Airbag rideau du côté où survient le choc, que les ceintures de sécurité soient bouclées ou

non et que le siège du passager soit occupé ou non

- Rétracteurs de ceinture avant, si, dans ce cas, ils peuvent offrir aux occupants une protection préventive supplémentaire
- Rétracteurs de ceinture arrière dans certains cas de retournement
- Airbags rideaux côté conducteur et côté passager dans certains cas de retournement, s'ils peuvent offrir aux occupants une protection préventive supplémentaire, en plus de celle assurée par les ceintures de sécurité

i Tous les airbags ne se déclenchent pas non plus en cas d'accident. Les différents systèmes d'airbags fonctionnent indépendamment les uns des autres.

Les systèmes d'airbags se déclenchent en fonction de la gravité de l'accident qui est déterminée au préalable en fonction notamment des critères suivants : importance de la décélération ou de l'accélération du véhicule et nature de l'accident, à savoir

- collision frontale
- collision latérale
- retournement du véhicule

PRE-SAFE® (protection préventive des occupants)

Introduction

Le système PRE-SAFE® prend certaines mesures préventives pour protéger les occupants lors des situations critiques.

Consignes de sécurité importantes

! Assurez-vous que le plancher devant et derrière les sièges n'est pas encombré par des objets. Les sièges et/ou les objets risquent d'être endommagés lors de l'activation du système PRE-SAFE®.

Bien que votre véhicule soit équipé du système PRE-SAFE®, le risque de blessure en cas d'accident ne peut pas être exclu. Adaptez toujours votre style de conduite aux conditions routières et météorologiques du moment et maintenez une distance de sécurité suffisante. Soyez très attentif en conduisant.

Fonctionnement

Le système PRE-SAFE® intervient

- dans les situations de freinage d'urgence, par exemple lorsque le BAS est activé
- lorsque les limites physiques sont transgressées dans les situations critiques du point de vue dynamique de marche (sous-virage ou survirage du véhicule)
- sur les véhicules équipés du Pack d'assistance à la conduite, lorsqu'un système d'aide à la conduite intervient fortement ou que le système de capteurs radar détecte dans certaines situations un risque de collision imminent

En fonction de la situation critique détectée, le système PRE-SAFE® prend les mesures suivantes :

- Prétension des ceintures de sécurité avant.
- Si le véhicule dérape : fermeture des vitres latérales et du toit ouvrant panoramique.
- Dans le cas des véhicules équipés de la fonction Mémoires pour le siège du passager : réglage d'une meilleure position assise si le siège du passager ne procure pas une position favorable.

Lorsque la situation critique est passée sans qu'un accident ait eu lieu, le système PRE-SAFE® annule la prétension des ceintures de sécurité. Vous pouvez alors annuler les réglages que le système PRE-SAFE® a effectués.

Si la tension exercée par la ceinture ne diminue pas :

- ▶ Inclinez légèrement le dossier ou reculez légèrement le siège lorsque le véhicule est à l'arrêt.
La prétension de la ceinture diminue et la ceinture se débloque.

L'ajustement des ceintures de sécurité est une fonction confort intégrée au système PRE-SAFE®. Vous trouverez des informations sur la fonction confort sous « Ajustement des ceintures de sécurité » (> page 53).

PRE-SAFE® PLUS (protection préventive des occupants PLUS)

Introduction

Le système PRE-SAFE® PLUS est uniquement disponible sur les véhicules équipés du Pack d'assistance à la conduite.

Le système PRE-SAFE® PLUS utilise le système de capteurs radar pour détecter une collision frontale ou arrière imminente. Le système PRE-SAFE® PLUS prend certaines mesures préventives pour protéger les occupants du véhicule lors des situations critiques.

Consignes de sécurité importantes

L'intervention du système PRE-SAFE® PLUS ne permet pas d'éviter une collision imminente. Aucune alerte n'est émise avant l'intervention du système PRE-SAFE® PLUS.

Le système PRE-SAFE® PLUS n'intervient pas lorsque vous roulez en marche arrière.

Le système PRE-SAFE® PLUS n'effectue aucune intervention de freinage lorsque le véhicule roule ou que vous effectuez des manœuvres de stationnement avec l'assistance de l'aide active au stationnement.

Fonction

Le système PRE-SAFE® PLUS intervient lorsque le système de capteurs radar détecte dans certaines situations une collision frontale ou arrière imminente.

En fonction de la situation critique détectée, le système PRE-SAFE® PLUS prend les mesures suivantes :

- Lorsque le système de capteurs radar détecte une collision frontale imminente, les ceintures de sécurité sont prétendues.
- Lorsque le système de capteurs radar détecte une collision arrière imminente :
 - En cas d'ordre de freinage du conducteur alors que le véhicule est à l'arrêt, la pression de freinage est augmentée.
 - Prétension des ceintures de sécurité.

L'intervention de freinage du système PRE-SAFE® PLUS est interrompue

- si vous appuyez sur la pédale d'accélérateur alors qu'un rapport est engagé
- si le risque de collision est passé ou n'est plus détecté
- en cas d'ordre de démarrage par le DISTRO-NIC PLUS

Lorsque la situation critique est passée sans qu'un accident ait eu lieu, les réglages d'origine sont rétablis.

Mesures automatiques après un accident

Immédiatement après un accident, en fonction du type et de la gravité de l'accident, les mesures suivantes sont mises en œuvre :

- Allumage des feux de détresse
- Allumage de l'éclairage de secours
- Déverrouillage des portes du véhicule
- Abaissement des vitres latérales avant
- Véhicules équipés de la fonction Mémoires : relèvement du volant à réglage électrique
- Arrêt du moteur et coupure de l'alimentation en carburant
- Véhicules équipés du système mbrace : appel d'urgence automatique

Transport des enfants

Consignes de sécurité importantes

Les statistiques des accidents montrent que les enfants sont plus en sécurité sur les sièges arrière que sur les sièges avant. Par conséquent, Mercedes-Benz vous recommande vivement de monter le système de retenue pour enfants de préférence sur un siège arrière. L'enfant y est généralement mieux protégé.

Lorsqu'un enfant âgé de moins de 12 ans et mesurant moins de 5 ft (1,50 m) prend place à bord,

- veillez à ce qu'il soit protégé par un système de retenue pour enfants approprié aux véhicules Mercedes-Benz. Le système de retenue pour enfants doit être adapté à sa taille, à son poids et à son âge.
- respectez impérativement les instructions et les consignes de sécurité figurant dans cette

section ainsi que les instructions de montage du fabricant du système de retenue pour enfants

- respectez impérativement les instructions et les consignes de sécurité relatives au « Système de classification des occupants (OCS) » (▷ page 57)

ATTENTION

Si vous laissez des enfants sans surveillance à l'intérieur du véhicule, ils pourraient mettre le véhicule en mouvement, par exemple en

- desserrant le frein de stationnement
- désengageant la position de stationnement **P** (véhicules équipés d'une boîte de vitesses automatique)
- démarrant le moteur

Ils pourraient en outre utiliser les équipements du véhicule et se coincer. Il y a risque d'accident et de blessure.

Lorsque vous quittez le véhicule, prenez toujours la clé avec vous et verrouillez le véhicule. Ne laissez jamais des enfants sans surveillance à l'intérieur du véhicule.

ATTENTION

Des personnes, notamment des enfants, risquent d'être gravement, voire mortellement blessés si elles sont exposées trop longtemps à une chaleur intense ou si elles sont exposées au froid. Ne laissez jamais des personnes, notamment des enfants, sans surveillance à l'intérieur du véhicule.

ATTENTION

Si le système de retenue pour enfants est exposé directement au soleil, des parties de ce dernier pourraient devenir très chaudes. Les enfants risquent de se blesser, notamment au contact des pièces métalliques du système de retenue pour enfants. Il y a risque de blessure !

Lorsque vous quittez le véhicule avec votre enfant, veillez toujours à ne pas exposer le système de retenue pour enfants au rayonnement solaire direct. Protégez-le, par exemple, avec une couverture. Si le système de retenue

pour enfants a été exposé au rayonnement solaire direct, laissez-le refroidir avant d'y installer votre enfant. Ne laissez jamais des enfants sans surveillance à l'intérieur du véhicule.

Assurez-vous toujours que tous les occupants du véhicule ont bouclé correctement leur ceinture et sont correctement assis. Cela vaut particulièrement lorsque des enfants se trouvent à bord du véhicule.

Tenez compte des consignes de sécurité relatives aux ceintures de sécurité (▷ page 50) et des remarques concernant leur utilisation correcte (▷ page 51).

Dans le cas des enfants dont le poids est supérieur à 41 lb (18 kg) ou dont la taille est inférieure à celle permettant le positionnement correct de la ceinture de sécurité à 3 points sans l'aide d'une rehausse de siège, une rehausse de siège est éventuellement nécessaire pour atteindre la position correcte de la ceinture de sécurité.

Sécurité pour siège-enfant

ATTENTION

Si la ceinture de sécurité est débouclée pendant la marche, le système de retenue pour enfants n'est plus fixé correctement. La sécurité pour siège-enfant est désactivée et la ceinture de sécurité se réenroule légèrement de manière automatique. Il n'est alors pas possible de reboucler la ceinture de sécurité immédiatement. Il y a un risque de blessure accru, voire danger de mort.

Arrêtez-vous immédiatement en tenant compte des conditions de circulation. Réactivez la sécurité pour siège-enfant et fixez correctement le système de retenue pour enfants.

Toutes les ceintures de sécurité du véhicule, à l'exception de celle du conducteur, sont équipées d'une sécurité pour siège-enfant. La sécurité pour siège-enfant activée veille à ce que la ceinture de sécurité ne se relâche pas une fois le système de retenue pour enfants fixé.

Pose du système de retenue pour enfants :

- ▶ Suivez impérativement les instructions de montage du fabricant du système de retenue pour enfants.
- ▶ Tirez la ceinture de sécurité sans à-coups hors du point de renvoi.
- ▶ Encliquetez la languette dans la boucle.

Activation de la sécurité pour siège-enfant :

- ▶ Tirez la ceinture de sécurité complètement et laissez-la se réenrouler automatiquement. L'enroulement de la ceinture de sécurité fait un bruit de cliquet. La sécurité pour siège-enfant est activée.
- ▶ Appuyez sur le système de retenue pour enfants afin que la ceinture de sécurité soit bien tendue et qu'elle ne se relâche pas.

Dépose du système de retenue pour enfants et désactivation de la sécurité pour siège-enfant :

- ▶ Suivez impérativement les instructions de montage du fabricant du système de retenue pour enfants.
- ▶ Appuyez sur la touche de débouclage qui se trouve sur la boucle, maintenez la languette et ramenez-la en direction du point de renvoi de la ceinture de sécurité. La sécurité pour siège-enfant est désactivée.

Systemes de retenue pour enfants

L'utilisation de ceintures de sécurité et de systèmes de retenue pour enfants est prescrite par la loi dans

- les 50 Etats
- les territoires américains non incorporés
- le District de Columbia
- toutes les provinces du Canada

Pour de plus amples informations sur les systèmes de retenue pour enfants appropriés, adressez-vous à un point de service Mercedes-Benz.

ATTENTION

Si le système de retenue pour enfants est mal monté sur le siège prévu à cet effet, il ne peut plus offrir la protection prévue. En cas d'accident, de coup de frein brutal ou de changement brusque de direction, l'enfant ne peut pas être retenu. Il y a un risque de blessure, voire danger de mort.

Suivez impérativement les instructions de montage du fabricant et tenez également compte du domaine d'application du système de retenue pour enfants. Assurez-vous que toute la surface d'appui du système de retenue utilisé repose sur le siège sur lequel il est monté. Ne placez en aucun cas des objets (des coussins, par exemple) sous ou derrière le système de retenue pour enfants. N'utilisez pas de système de retenue pour enfants sans la housse d'origine prévue. Remplacez les housses usagées uniquement par des housses d'origine.

ATTENTION

Si le système de retenue pour enfants est mal monté ou s'il n'est pas fixé, il peut se détacher en cas d'accident, de coup de frein brutal ou de changement brusque de direction. Le système de retenue pour enfants risque d'être projeté dans l'habitacle et de heurter les occupants du véhicule. Il y a un risque de blessure accru, voire danger de mort.

Montez toujours les systèmes de retenue pour enfants correctement, même ceux qui ne sont pas utilisés. Suivez impérativement les instructions de montage du fabricant du système de retenue pour enfants.

Vous trouverez de plus amples informations sur la manière de ranger des objets, des bagages ou le chargement en toute sécurité sous « Directives de chargement » (> page 309).

ATTENTION

Les systèmes de retenue pour enfants et leur système de fixation qui sont endommagés ou qui ont été sollicités lors d'un accident ne peuvent pas offrir la protection prévue. En cas d'accident, de coup de frein brutal ou de changement brusque de direction, l'enfant ne peut pas être retenu. Il y a un risque de blessure, voire danger de mort.

Si les systèmes de retenue pour enfants sont endommagés ou s'ils ont été sollicités lors d'un accident, remplacez-les immédiatement. Faites contrôler les systèmes de fixation des systèmes de retenue pour enfants par un at-

lier qualifié avant de monter un système de retenue pour enfants.

Les systèmes de retenue pour enfants sont fixés avec

- le système de ceintures de sécurité
- les étriers de fixation ISOFIX
- les points d'ancrage Top Tether

Si vous devez absolument installer un enfant sur le siège du passager, tenez impérativement compte des remarques relatives au « Système de classification des occupants (OCS) » (> page 57). Vous y trouverez également des informations sur la désactivation de l'airbag frontal du passager.

Tous les systèmes de retenue pour enfants doivent être conformes aux standards suivants :

- Normes de sécurité américaines 213 et 225 (U.S. Federal Motor Vehicle Safety Standards)
- Normes de sécurité canadiennes 213 et 210.2 (Canadian Motor Vehicle Safety Standards)

Vous trouverez une attestation de conformité du système de retenue pour enfants à ces standards sur l'étiquette de rappel située sur le système de retenue. Cette attestation figure également dans les instructions de montage livrées avec le système de retenue pour enfants.

Tenez compte des étiquettes d'avertissement qui sont apposées dans l'habitacle du véhicule et sur le système de retenue pour enfants.

Systèmes de fixation ISOFIX pour siège-enfant

ATTENTION

Les systèmes de retenue pour enfants ISOFIX n'offrent pas une protection suffisante dans le cas des enfants dont le poids est supérieur à 48 lb (22 kg) qui sont attachés avec la ceinture de sécurité intégrée au système de retenue pour enfants. En cas d'accident par exemple, l'enfant ne peut pas être retenu. Il y a un risque de blessure accru, voire danger de mort.

Si le poids de l'enfant est supérieur à 48 lb (22 kg), utilisez uniquement des systèmes de

retenue pour enfants ISOFIX avec lesquels l'enfant est attaché avec la ceinture de sécurité du siège du véhicule. Fixez également le système de retenue pour enfants avec la sangle TopTether (si disponible).

Suivez impérativement les instructions de montage et la notice d'utilisation du fabricant du système de retenue pour enfants utilisé.

Assurez-vous impérativement avant chaque trajet que le système de retenue pour enfants ISOFIX est correctement verrouillé dans les 2 étriers de fixation ISOFIX.

- ! Lors de l'installation d'un siège d'enfants, s'assurer que la ceinture de sécurité pour le siège central ne soit pas coincée. Autrement, la ceinture de sécurité pourrait être endommagée.



Véhicules équipés d'un accoudoir arrière: réglez l'accoudoir arrière de manière à ce que les étriers ISOFIX ① pour la fixation du système de retenue pour enfants ISOFIX soient accessibles.

- Montez le système de retenue pour enfants ISOFIX sur les 2 étriers de fixation ISOFIX ①.

Le système ISOFIX est un système de fixation normalisé pour la mise en place de systèmes de retenue spéciaux pour enfants sur les sièges arrière. Des étriers de fixation ISOFIX pour 2 systèmes de retenue pour enfants ISOFIX sont montés sur la banquette arrière à gauche et à droite.

Montez des systèmes de retenue pour enfants sans système de fixation ISOFIX en utilisant les ceintures de sécurité du véhicule. Ce faisant, suivez impérativement les instructions de montage et la notice d'utilisation du fabricant du système de retenue pour enfants utilisé.

Top Tether

Introduction

Le dispositif Top Tether permet de créer une liaison supplémentaire entre le système de retenue pour enfants fixé avec le système ISOFIX et le véhicule. Il permet ainsi de réduire encore davantage le risque de blessure. Si le système de retenue pour enfants est équipé d'une sangle Top Tether, vous devriez toujours l'utiliser.

Consignes de sécurité importantes

⚠ ATTENTION

Si les dossiers des sièges arrière ne sont pas verrouillés, ils risquent de basculer vers l'avant en cas d'accident, de freinage ou de changement brusque de direction. Les systèmes de retenue pour enfants ne peuvent alors plus apporter la protection prévue. En outre, si les dossiers des sièges arrière ne sont pas verrouillés, ils peuvent provoquer des blessures supplémentaires, par exemple en cas d'accident. Il y a un risque de blessure accru, voire danger de mort.

Verrouillez toujours les dossiers des sièges arrière après le montage des sangles Top Tether. Tenez impérativement compte de l'indicateur de verrouillage.

Si les dossiers de la banquette arrière ne sont pas tous verrouillés, un message apparaît sur le visuel multifonction du combiné d'instruments.

Points d'ancrage Top Tether

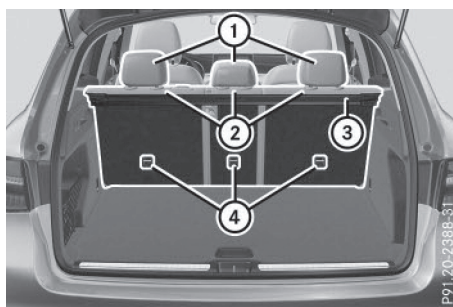

Les points d'ancrage Top Tether ④ se trouvent au dos des dossiers des 2 sièges arrière extérieurs.

- ▶ Tirez l'appuie-tête ① vers le haut.
- ▶ Montez le système de retenue pour enfants ISOFIX avec le dispositif Top Tether. Pour cela, suivez impérativement les instructions de montage du fabricant du système de retenue pour enfants.

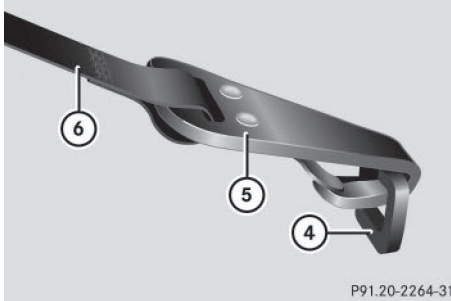

- ▶ Passez la sangle Top Tether ⑥ sous l'appuie-tête ① entre les 2 tiges de guidage.
- ▶ Faites passer la sangle Top Tether ⑥ entre le couvre-bagages ③ et le dossier ② de la banquette arrière et amenez-la vers le bas.
- ▶ Accrochez le crochet Top Tether ⑤ au point d'ancrage Top Tether ④ qui se trouve au dos du dossier arrière ②.
- ▶ Veillez à ce que la sangle Top Tether ⑥ ne soit pas vrillée.
- ▶ Tendez la sangle Top Tether ⑥. Pour cela, suivez impérativement les instructions de montage du fabricant du système de retenue pour enfants.
- ▶ Si nécessaire, réglez l'appuie-tête ① un peu plus bas (▷ page 112). Veillez à ce que la sangle Top Tether ⑥ puisse coulisser librement.

Système de retenue pour enfants sur le siège du passager

Remarques générales

Les statistiques des accidents montrent que les enfants sont plus en sécurité sur les sièges arrière que sur les sièges avant. Par conséquent, Mercedes-Benz vous recommande vivement de monter le système de retenue pour enfants de préférence sur un siège arrière.

Si vous devez absolument monter un système de retenue pour enfants sur le siège du passager, tenez impérativement compte des instruc-

tions et des consignes de sécurité relatives au « Système de classification des occupants (OCS) » (▷ page 57).

Vous évitez ainsi les risques dus à

- une classification fautive de l'occupant du siège du passager
- la désactivation intempestive de l'airbag frontal du passager
- un mauvais positionnement du système de retenue pour enfants, par exemple trop près de la planche de bord

Système de retenue pour enfants dos à la route

Si vous devez absolument installer un enfant dans un système de retenue pour enfants dos à la route monté sur le siège du passager, vous devez toujours vous assurer que l'airbag frontal du passager est désactivé. L'airbag frontal du passager n'est désactivé que si le voyant PASSENGER AIR BAG OFF est allumé en permanence (▷ page 49).

Suivez toujours les instructions de montage ainsi que la notice d'utilisation du fabricant du système de retenue pour enfants.

Système de retenue pour enfants face à la route

Si vous devez absolument installer un enfant dans un système de retenue pour enfants face à la route monté sur le siège du passager, reculez toujours le siège du passager au maximum. Réglez la profondeur d'assise au minimum. La surface d'appui du système de retenue utilisé doit reposer entièrement sur l'assise du siège du passager. Le dossier d'un système de retenue pour enfants doit être autant que possible appuyé entièrement contre le dossier du siège du passager. Le système de retenue pour enfants ne doit pas heurter le toit ni être soumis à une pression exercée par l'appuie-tête. Veillez pour cela à adapter l'inclinaison du dossier et le réglage de l'appuie-tête en conséquence. Ce faisant, veillez toujours à ce que la sangle supérieure de la ceinture passe correctement du point de renvoi sur le véhicule en direction du guide de la ceinture diagonale sur le système de retenue pour enfants. La sangle supérieure de la ceinture doit passer vers l'avant du point de renvoi et vers le bas. Si nécessaire, réglez le point de renvoi de la ceinture et le siège du passager.

Suivez toujours les instructions de montage ainsi que la notice d'utilisation du fabricant du système de retenue pour enfants.

Sécurités enfants

Consignes de sécurité importantes

⚠ ATTENTION

Lorsque des enfants prennent place à bord, ils peuvent

- ouvrir les portes et mettre en danger d'autres personnes ou usagers
- descendre du véhicule et se faire renverser
- utiliser les équipements du véhicule et se coincer, par exemple

Il y a un risque d'accident et de blessure.

Activez toujours les sécurités enfants présentes dans le véhicule lorsque des enfants prennent place à bord. Lorsque vous quittez le véhicule, prenez toujours la clé avec vous et verrouillez le véhicule. Ne laissez jamais des enfants sans surveillance à l'intérieur du véhicule.

Sécurité enfants au niveau

- des portes arrière (▷ page 70)
- des vitres latérales arrière (▷ page 71)

⚠ ATTENTION

Si vous laissez des enfants sans surveillance à l'intérieur du véhicule, ils pourraient mettre le véhicule en mouvement, par exemple en

- desserrant le frein de stationnement
- désengageant la position de stationnement **P** (véhicules équipés d'une boîte de vitesses automatique)
- démarrant le moteur

Ils pourraient en outre utiliser les équipements du véhicule et se coincer. Il y a un risque d'accident et de blessure.

Lorsque vous quittez le véhicule, prenez toujours la clé avec vous et verrouillez le véhicule. Ne laissez jamais des enfants sans surveillance à l'intérieur du véhicule.

⚠ ATTENTION

Des personnes, notamment des enfants, risquent d'être gravement, voire mortellement blessés si elles sont exposées trop longtemps à une chaleur intense ou si elles sont exposées au froid. Ne laissez jamais des personnes, notamment des enfants, sans surveillance à l'intérieur du véhicule.

⚠ ATTENTION

Si le système de retenue pour enfants est exposé directement au soleil, des parties de ce dernier pourraient devenir très chaudes. Les enfants risquent de se blesser, notamment au contact des pièces métalliques du système de retenue pour enfants. Il y a un risque de blessure!

Lorsque vous quittez le véhicule avec votre enfant, veillez toujours à ne pas exposer le système de retenue pour enfants au rayonnement solaire direct. Protégez-le, par exemple, avec une couverture. Si le système de retenue pour enfants a été exposé au rayonnement solaire direct, laissez-le refroidir avant d'y installer votre enfant. Ne laissez jamais des enfants sans surveillance à l'intérieur du véhicule.

Sécurité enfants au niveau des portes arrière

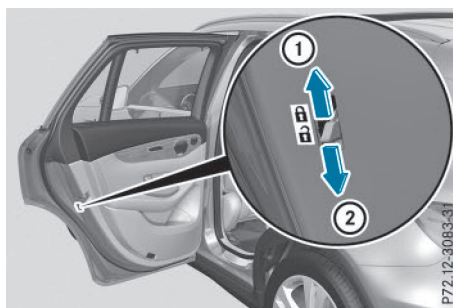

La sécurité enfants au niveau des portes arrière permet de condamner chaque porte séparément. Une porte condamnée ne peut pas être ouverte de l'intérieur. Vous pouvez ouvrir la porte de l'extérieur si le véhicule est déverrouillé.

- ▶ **Activation de la sécurité:** poussez le levier de condamnation vers le haut (flèche ①).
- ▶ Contrôlez le fonctionnement de la sécurité enfants.
- ▶ **Désactivation de la sécurité:** poussez le levier de condamnation vers le bas (flèche ②).

Sécurité enfants au niveau des vitres latérales arrière

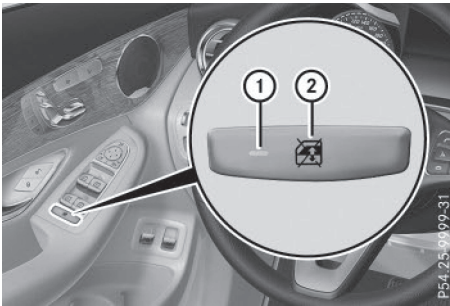

- ▶ **Activation et désactivation de la sécurité:** appuyez sur la touche ②. Lorsque le voyant ① est allumé, les contacteurs arrière des vitres latérales arrière sont condamnés. Vous ne pouvez commander les vitres latérales arrière que par l'intermédiaire des contacteurs qui se trouvent sur la porte du conducteur. Lorsque le voyant ① est éteint, vous pouvez commander les vitres latérales par l'intermédiaire des contacteurs qui se trouvent à l'arrière.

Transport des animaux domestiques

⚠ ATTENTION

Si vous laissez des animaux sans surveillance ou sans les protéger à l'intérieur du véhicule, ils risquent d'appuyer sur des touches ou des contacteurs, par exemple.

Ils risquent alors

- d'activer les équipements du véhicule et, par exemple, de se coincer
- de mettre en marche ou d'arrêter des systèmes et de mettre ainsi en danger d'autres usagers

Si les animaux ne sont pas protégés, ils risquent en outre, en cas d'accident, de changement brusque de direction ou de coup de frein brutal, d'être projetés à l'intérieur du véhicule et de blesser les occupants. Il y a risque d'accident et de blessure.

Ne laissez jamais des animaux sans surveillance à l'intérieur du véhicule. Protégez correctement les animaux pendant la marche, par exemple avec une cage de transport pour animaux adaptée.

Systèmes de sécurité active

Vue d'ensemble des systèmes de sécurité active

Cette section vous donne des informations sur les systèmes de sécurité active suivants :

- ABS (système antiblocage de roues) (▷ page 72)
- BAS (freinage d'urgence assisté) (▷ page 72)
- BAS PLUS avec assistant carrefours (freinage d'urgence assisté PLUS avec assistant carrefours) (▷ page 73)
- COLLISION PREVENTION ASSIST PLUS (▷ page 74)
- ESP® (régulation du comportement dynamique) (▷ page 77)
- EBD (répartiteur électronique de freinage) (▷ page 81)
- ADAPTIVE BRAKE (▷ page 81)
- Frein PRE-SAFE® (▷ page 81)
- Direction active STEER CONTROL (▷ page 84)

Consignes de sécurité importantes

Les systèmes de sécurité active ne sont pas en mesure de diminuer le risque d'accident résultant d'une conduite inadaptée ou inattentive ni d'annuler les lois de la physique. Les systèmes de sécurité active sont uniquement des systèmes d'aide à la conduite. C'est vous qui êtes responsable de la distance de sécurité, de la vitesse du véhicule, de l'opportunité de son freinage et du maintien de la voie. Adaptez toujours votre style de conduite aux conditions routières

et météorologiques du moment et maintenez une distance de sécurité suffisante. Soyez très attentif en conduisant.

L'efficacité maximale des systèmes de sécurité décrits ne peut être obtenue qu'avec un contact optimal entre les pneus et la chaussée. Tenez compte en particulier des remarques sur les pneus, la profondeur minimale recommandée des sculptures, etc. qui figurent dans le chapitre « Jantes et pneumatiques » (▷ page 373).

Lorsque les conditions de circulation sont hivernales, montez des pneus hiver (M+S) et, si nécessaire, des chaînes neige. C'est le seul moyen de bénéficier de l'efficacité maximale des systèmes de sécurité active décrits dans cette section.

ABS (système antiblocage de roues)

Informations générales

L'ABS régule la pression de freinage de manière à empêcher le blocage des roues. Le véhicule conserve ainsi toute sa manœuvrabilité au freinage.

Le voyant d'alerte ABS  qui se trouve sur le combiné d'instruments s'allume au moment où vous mettez le contact. Il s'éteint dès que le moteur tourne.

L'ABS agit indépendamment de l'état de la route à partir de 5 mph (8 km/h) environ. Sur route glissante, l'ABS déclenche déjà une intervention de freinage lorsque vous appuyez faiblement sur la pédale de frein.

Consignes de sécurité importantes

 Tenez compte de la section « Consignes de sécurité importantes » (▷ page 71).

ATTENTION

Lorsque l'ABS est en panne, les roues peuvent se bloquer lors du freinage. La manœuvrabilité et le comportement au freinage du véhicule sont alors fortement compromis. En outre, d'autres systèmes de sécurité active sont désactivés. Le risque d'accident et de blessure augmente alors considérablement.

Continuez de rouler, mais avec prudence. Faites immédiatement contrôler l'ABS par un atelier qualifié.

Si l'ABS présente un défaut, d'autres systèmes s'arrêtent également de fonctionner, y compris les systèmes de sécurité active. Tenez compte des remarques relatives au voyant d'alerte ABS (▷ page 288) et aux messages qui peuvent s'afficher sur le combiné d'instruments (▷ page 256).

Freins

- ▶ **Lorsque l'ABS régule la pression de freinage:** appuyez énergiquement sur la pédale de frein tant que la situation l'exige.
- ▶ **Freinage à fond:** appuyez à fond sur la pédale de frein.

Lorsque l'ABS entre en action lors d'un freinage, vous ressentez une pulsation au niveau de la pédale de frein.

La pulsation de la pédale de frein peut signaler des conditions routières dangereuses et vous rappelle d'adopter une conduite particulièrement prudente.

BAS (freinage d'urgence assisté)

Informations générales

Le BAS intervient dans les situations de freinage d'urgence. Si vous actionnez rapidement la pédale de frein, le BAS augmente automatiquement la force de freinage afin de réduire la distance de freinage.

Consignes de sécurité importantes

 Tenez compte de la section « Consignes de sécurité importantes » (▷ page 71).

ATTENTION

Si le BAS présente un défaut, la distance de freinage peut s'allonger dans les situations de freinage d'urgence. Il y a risque d'accident.

Dans les situations de freinage d'urgence, appuyez à fond sur la pédale de frein. L'ABS empêche de son côté le blocage des roues.

Freins

- ▶ Maintenez la pédale de frein enfoncée tant que la situation de freinage d'urgence l'exige. L'ABS empêche de son côté le blocage des roues.

Lorsque vous relâchez la pédale, les freins fonctionnent de nouveau comme avant. Le BAS est désactivé.

BAS PLUS (freinage d'urgence assisté PLUS) avec assistant carrefours

Informations générales

Le BAS PLUS vous aide à réduire le risque de collision avec un véhicule ou un piéton et à minimiser les conséquences d'un accident. Si le BAS PLUS détecte un risque de collision, il vous assiste lors du freinage.

- ❗ Respectez les consignes de sécurité importantes qui figurent dans le chapitre « Systèmes de sécurité active » (> page 71).

Le BAS PLUS est uniquement disponible sur les véhicules équipés du Pack d'assistance à la conduite.

Pour que le BAS PLUS puisse intervenir, le système de capteurs radar et le système de caméra doivent être opérationnels.

Le BAS PLUS utilise le système de capteurs radar et le système de caméra pour détecter les obstacles

- qui se trouvent depuis un certain temps sur votre trajectoire
- qui croisent votre trajectoire

Les piétons immobiles sur votre trajectoire peuvent également être détectés.

Le BAS PLUS détecte les piétons sur la base de caractéristiques typiques, telles que la silhouette et la station debout.

Si le système de capteurs radar ou le système de caméra est en panne, le BAS PLUS n'est pas disponible ou ne l'est que de manière limitée. Le système de freinage continue de fonctionner avec l'assistance de freinage maximale et le BAS.

- ❗ Tenez compte des restrictions indiquées dans la section « Consignes de sécurité importantes » (> page 73).

Consignes de sécurité importantes

⚠ ATTENTION

Le BAS PLUS n'est pas toujours en mesure de détecter les objets ni d'analyser avec précision les situations complexes.

Dans ce cas, le BAS PLUS peut

- intervenir à tort
- ne pas intervenir

Il y a risque d'accident.

Soyez toujours attentif aux conditions de circulation et prêt à freiner. Annulez l'intervention si la situation n'est pas critique.

⚠ ATTENTION

Le BAS PLUS n'est pas toujours en mesure de détecter des personnes, notamment lorsqu'elles sont en mouvement. Dans ce cas, le BAS PLUS ne peut pas intervenir. Il y a risque d'accident.

Soyez toujours attentif aux conditions de circulation et prêt à freiner.

⚠ ATTENTION

Le BAS PLUS ne tient pas compte

- des personnes de petite taille, par exemple des enfants
- des animaux
- des véhicules qui circulent en sens inverse
- des virages

Par conséquent, le BAS PLUS ne peut pas toujours intervenir dans les situations critiques. Il y a risque d'accident.

Soyez toujours attentif aux conditions de circulation et prêt à freiner.

La détection peut être limitée en cas de chute de neige ou de forte pluie.

La détection par le système de capteurs radar est également limitée

- lorsque les capteurs sont encrassés ou masqués
- en cas de perturbation par d'autres sources radar
- en cas de forte réflexion radar, par exemple dans les parkings couverts
- si le véhicule qui précède est de largeur réduite, par exemple une moto

- si le véhicule qui précède suit une trajectoire décalée par rapport au milieu de votre véhicule
- si un véhicule se déplace rapidement dans la zone de détection du système de capteurs radar

La détection par le système de caméras est également limitée

- lorsque les caméras sont encrassées ou masquées
- en cas d'éblouissement du système de caméras, par exemple lorsque le soleil est bas
- dans l'obscurité
- si
 - des piétons se déplacent rapidement sur votre trajectoire (des coureurs, par exemple)
 - un piéton ne peut plus être identifié en tant que personne par le système de caméras en raison de vêtements spéciaux ou d'autres objets
 - un piéton est caché par des objets
 - la silhouette typique d'un piéton ne se démarque pas de l'arrière-plan

Si l'avant du véhicule a été endommagé, faites contrôler le réglage et le fonctionnement des capteurs radar par un atelier qualifié. Cela vaut également pour les collisions à faible vitesse qui n'entraînent aucun dommage visible à l'avant du véhicule.

Si le pare-brise a été endommagé, faites contrôler le réglage et le fonctionnement du système de caméras par un atelier qualifié.

Fonctionnement

Le BAS PLUS calcule la pression de freinage nécessaire pour éviter une collision si

- vous vous rapprochez d'un obstacle et que
- le BAS PLUS a détecté un risque de collision

Si vous roulez à moins de 20 mph (30 km/h) et que vous appuyez sur la pédale de frein, le BAS PLUS est activé. L'augmentation de la pression de freinage a lieu au dernier moment.

Si vous roulez à plus de 20 mph (30 km/h) et que vous appuyez fermement sur la pédale de frein, le BAS PLUS augmente automatiquement la pression de freinage jusqu'à une valeur adaptée à la situation.

Le BAS PLUS vous aide à freiner dans les situations critiques lorsque le véhicule qui vous pré-

cède roule à une vitesse comprise entre 4 mph (7 km/h) et 155 mph (250 km/h).

Le BAS PLUS peut réagir jusqu'à une vitesse de 44 mph (70 km/h) environ

- aux obstacles fixes qui se trouvent sur votre trajectoire (véhicules à l'arrêt ou en stationnement, par exemple)
- aux piétons immobiles sur votre trajectoire
- aux obstacles qui croisent votre trajectoire, se déplacent dans la zone de détection des capteurs et sont détectés

i Si le BAS PLUS sollicite une pression de freinage particulièrement élevée, des mesures préventives de protection des occupants (PRE-SAFE®) sont également déclenchées (▷ page 63).

► Maintenez la pédale de frein enfoncée tant que la situation de freinage d'urgence l'exige. L'ABS empêche de son côté le blocage des roues.

Le BAS PLUS est désactivé et les freins fonctionnent de nouveau comme d'habitude lorsque

- vous relâchez la pédale de frein
- tout risque de collision est écarté
- plus aucun obstacle n'est détecté sur votre trajectoire
- vous appuyez sur la pédale d'accélérateur
- vous activez le kickdown

COLLISION PREVENTION ASSIST PLUS

Informations générales

i Tenez compte de la section « Consignes de sécurité importantes » (▷ page 71).

Le COLLISION PREVENTION ASSIST PLUS comprend l'avertisseur de distance avec fonction de freinage autonome et le freinage d'urgence assisté adaptatif.

Le COLLISION PREVENTION ASSIST PLUS peut vous aider à réduire le risque de collision avec le véhicule qui précède ou à diminuer les conséquences d'une éventuelle collision.

Si le COLLISION PREVENTION ASSIST PLUS détecte un risque de collision, vous êtes averti par un signal optique et sonore. Si vous ne réagissez pas à l'alerte visuelle ou sonore émise lors d'une situation critique, un freinage peut

être déclenché automatiquement. Si vous freinez vous-même dans une situation critique, le freinage d'urgence assisté adaptatif du COLLISION PREVENTION ASSIST PLUS vous aide à freiner de façon optimale.

Consignes de sécurité importantes

La détection peut notamment être limitée

- lorsque les capteurs sont encrassés ou masqués
- en cas de chute de neige ou de forte pluie
- en cas de perturbation par d'autres sources radar
- en cas de forte réflexion radar, par exemple dans les parkings couverts
- si le véhicule qui précède est de largeur réduite, par exemple une moto
- si le véhicule qui précède suit une trajectoire décalée par rapport au milieu de votre véhicule
- dans le cas de véhicules neufs ou lorsque des travaux de maintenance ont été effectués sur le système COLLISION PREVENTION ASSIST PLUS

Respectez les consignes de sécurité importantes indiquées dans la section « Consignes de rodage » (> page 149).

Si l'avant du véhicule a été endommagé, faites contrôler le réglage et le fonctionnement des capteurs radar par un atelier qualifié. Cela vaut également pour les collisions à faible vitesse qui n'entraînent aucun dommage visible à l'avant du véhicule.

Mise en marche et arrêt

Le COLLISION PREVENTION ASSIST PLUS s'active automatiquement au moment où vous mettez le contact.

Vous pouvez activer et désactiver le COLLISION PREVENTION ASSIST PLUS par l'intermédiaire de l'ordinateur de bord (> page 247). Lorsqu'il est désactivé, l'avertisseur de distance et la fonction de freinage autonome sont désactivés.

Lorsque le COLLISION PREVENTION ASSIST PLUS est désactivé, le symbole  est affiché dans le graphique du système d'aide.

Avertisseur de distance

Informations générales

L'avertisseur de distance vous aide à réduire le risque de collision avec le véhicule qui précède ou à diminuer les conséquences d'une éventuelle collision. Si l'avertisseur de distance détecte un risque de collision, vous êtes averti par un signal optique et sonore.

Consignes de sécurité importantes

- ❗ Tenez compte de la section « Consignes de sécurité importantes » relative aux systèmes de sécurité active (> page 71).

ATTENTION

L'avertisseur de distance ne tient pas compte

- des personnes et des animaux
- des véhicules qui circulent en sens inverse
- des véhicules circulant sur les voies transversales
- des virages

Par conséquent, l'avertisseur de distance ne peut pas toujours vous avertir dans les situations critiques. Il y a risque d'accident.

Soyez toujours attentif aux conditions de circulation et prêt à freiner.

ATTENTION

L'avertisseur de distance n'est pas toujours en mesure de détecter les objets ni d'analyser avec précision les situations complexes.

Dans ce cas, l'avertisseur de distance peut

- émettre une alerte à tort
- ne pas vous avertir

Il y a risque d'accident.

Soyez toujours attentif aux conditions de circulation et ne vous fiez pas uniquement à l'avertisseur de distance.

Fonction

L'avertisseur de distance donne l'alerte à partir de 4 mph (7 km/h) environ lorsque vous vous rapprochez très rapidement du véhicule qui vous précède. Dans ce cas, un signal d'alerte périodique retentit et le voyant d'alerte de distance  qui se trouve sur le combiné d'instruments s'allume.

► Freinez immédiatement afin d'augmenter la distance par rapport au véhicule qui précède.

ou

► Evitez l'obstacle, dans la mesure où vous pouvez le faire sans danger.

Dans les situations de circulation complexes, mais pas critiques, le système peut également émettre des alertes du fait de sa conception.

L'avertisseur de distance utilise le système de capteurs radar pour détecter les obstacles qui se trouvent depuis un certain temps sur votre trajectoire.

L'avertisseur de distance peut également réagir aux obstacles fixes (véhicules à l'arrêt ou en stationnement, par exemple) jusqu'à une vitesse de 44 mph (70 km/h) environ.

Fonction de freinage autonome

Si le conducteur ne réagit pas à l'alerte de distance émise dans une situation critique, le COLLISION PREVENTION ASSIST PLUS peut assister le conducteur en déclenchant une intervention de freinage automatique.

Véhicules sans DISTRONIC PLUS: la fonction de freinage autonome est disponible dans les plages de vitesse suivantes :

- 4 - 65 mph (7 - 105 km/h) pour les objets en mouvement
- 4 - 31 mph (7 - 50 km/h) pour les objets fixes

Véhicules équipés du DISTRONIC PLUS: la fonction de freinage autonome est disponible dans les plages de vitesse suivantes :

- 4 - 124 mph (7 - 200 km/h) pour les objets en mouvement
- 4 - 31 mph (7 - 50 km/h) pour les objets fixes

Dans les situations de circulation complexes, mais pas critiques, le système peut également faire intervenir la fonction de freinage autonome du fait de sa conception.

Si la fonction de freinage autonome sollicite une pression de freinage particulièrement élevée, des mesures préventives de protection des occupants (PRE-SAFE®) sont également déclenchées (▷ page 63).

Freinage d'urgence assisté adaptatif

Informations générales

i Tenez compte de la section « Consignes de sécurité importantes » (▷ page 71).

Le freinage d'urgence assisté adaptatif utilise le système de capteurs radar pour détecter les obstacles qui se trouvent depuis un certain temps sur votre trajectoire.

Dès que le freinage d'urgence assisté adaptatif détecte un risque de collision, il calcule la pression de freinage requise pour l'éviter. Si vous appuyez fermement sur la pédale de frein, le freinage d'urgence assisté adaptatif augmente automatiquement la pression de freinage jusqu'à une valeur adaptée à la situation.

Le freinage d'urgence assisté adaptatif vous aide à freiner dans les situations critiques dès que la vitesse est supérieure à 4 mph (7 km/h). Il utilise le système de capteurs radar pour évaluer les conditions de circulation.

Le freinage d'urgence assisté adaptatif peut, jusqu'à une vitesse de 155 mph (250 km/h) environ, réagir aux objets qui ont été détectés au moins une fois comme étant en mouvement pendant l'intervalle d'observation.

Le freinage d'urgence assisté adaptatif réagit aux obstacles fixes jusqu'à une vitesse de 44 mph (70 km/h) environ.

Si le freinage d'urgence assisté adaptatif requiert une pression de freinage particulièrement élevée, des mesures préventives de protection des occupants (PRE-SAFE®) sont également déclenchées (▷ page 63).

► Maintenez la pédale de frein enfoncée tant que la situation de freinage d'urgence l'exige. L'ABS empêche de son côté le blocage des roues.

Les freins fonctionnent de nouveau comme d'habitude lorsque

- vous relâchez la pédale de frein
- tout risque de collision est écarté
- plus aucun obstacle n'est détecté sur votre trajectoire

Le freinage d'urgence assisté adaptatif est désactivé.

Consignes de sécurité importantes

i Tenez compte de la section « Consignes de sécurité importantes » relative aux systèmes de sécurité active (▷ page 71).

⚠ ATTENTION

Le freinage d'urgence assisté adaptatif n'est pas toujours en mesure de détecter les objets ni d'analyser avec précision les situations complexes.

Dans ce cas, le freinage d'urgence assisté adaptatif peut

- intervenir à tort
- ne pas intervenir

Il y a risque d'accident.

Soyez toujours attentif aux conditions de circulation et prêt à freiner. Annulez l'intervention si la situation n'est pas critique.

⚠ ATTENTION

Le freinage d'urgence assisté adaptatif ne tient pas compte

- des personnes et des animaux
- des véhicules qui circulent en sens inverse
- des véhicules circulant sur les voies transversales
- des virages

Par conséquent, le freinage d'urgence assisté adaptatif ne peut pas intervenir dans toutes les situations critiques. Il y a risque d'accident.

Soyez toujours attentif aux conditions de circulation et prêt à freiner.

Dans les situations de circulation complexes, mais pas critiques, le système peut également faire intervenir le freinage d'urgence assisté du fait de sa conception.

Lorsque le freinage d'urgence assisté adaptatif n'est pas disponible en raison d'une panne du système de capteurs radar, le système de freinage continue de fonctionner avec toute l'assistance de freinage normale et celle du BAS.

ESP® (régulation du comportement dynamique)**Remarques générales**

i Tenez compte de la section « Consignes de sécurité importantes » (> page 71).

L'ESP® contrôle la stabilité de la trajectoire et la motricité, c'est-à-dire la transmission de la force motrice des roues à la route.

Si l'ESP® détecte que le véhicule s'écarte de la direction souhaitée, il le stabilise grâce à un freinage ciblé d'une ou de plusieurs roues. Afin de maintenir le véhicule sur la trajectoire souhaitée sans transgresser les lois de la physique, il limite également la puissance du moteur.

L'ESP® vous aide à démarrer sur route mouillée ou glissante. L'ESP® peut également stabiliser le véhicule lors du freinage.

ETS/4-ETS (contrôle électronique de motricité)

i Tenez compte de la section « Consignes de sécurité importantes » (> page 71).

Le contrôle de motricité ETS est une composante de l'ESP®. Sur les véhicules équipés de la transmission intégrale 4MATIC, le contrôle de motricité 4-ETS est une composante de l'ESP®.

Le contrôle de motricité freine chacune des roues motrices séparément lorsqu'elles patinent. Cela vous permet de démarrer ou d'accélérer sur sol glissant, par exemple sur une chaussée partiellement glissante. Par ailleurs, le système transmet un couple d'entraînement plus élevé à la roue ou aux roues qui adhèrent le plus.

Si vous désactivez l'ESP®, le contrôle de motricité reste activé.

Consignes de sécurité importantes

i Tenez compte de la section « Consignes de sécurité importantes » (> page 71).

⚠ ATTENTION

Si l'ESP® est en panne, il ne peut pas stabiliser la trajectoire du véhicule. En outre, d'autres systèmes de sécurité active sont désactivés. Le risque de dérapage ou d'accident augmente.

Continuez de rouler, mais avec prudence. Faites contrôler l'ESP® par un atelier qualifié.

Si le voyant d'alerte ESP® OFF  est allumé en permanence, cela signifie que l'ESP® est désactivé.

Si le voyant d'alerte ESP®  est allumé en permanence, cela signifie que l'ESP® n'est pas disponible en raison d'un défaut.

Tenez compte des remarques relatives aux voyants d'alerte (> page 288) et aux messages qui peuvent s'afficher sur le combiné d'instruments (> page 256).

Montez uniquement des roues avec des pneus de dimensions recommandées. Sinon, l'ESP® ne peut pas fonctionner correctement.

Caractéristiques de l'ESP®

Informations générales

Si le voyant d'alerte ESP®  s'éteint avant de prendre la route, c'est que l'ESP® est activé automatiquement.

Lorsque l'ESP® intervient, le voyant d'alerte ESP®  qui se trouve sur le combiné d'instruments clignote.

En cas d'intervention de l'ESP® :

- ▶ Ne désactivez en aucun cas l'ESP®.
- ▶ Au démarrage, appuyez juste ce qu'il faut sur la pédale d'accélérateur.
- ▶ Adaptez votre style de conduite aux conditions routières et météorologiques du moment.

Fonction ECO de démarrage et d'arrêt automatiques du moteur

La fonction ECO de démarrage et d'arrêt automatiques du moteur arrête automatiquement le moteur lorsque vous arrêtez le véhicule. Le véhicule redémarre par démarrage automatique du moteur. L'ESP® reste dans l'état dans lequel il se trouvait auparavant, par exemple désactivé s'il était désactivé avant l'arrêt automatique du moteur.

Désactivation et activation de l'ESP® (à l'exception des Mercedes-Benz GLC 450 AMG 4MATIC)

Consignes de sécurité importantes

i Tenez compte de la section « Consignes de sécurité importantes » (> page 71).

Vous pouvez sélectionner l'un des états suivants pour l'ESP® :

- L'ESP® est activé.
- L'ESP® est désactivé.

ATTENTION

Si vous désactivez l'ESP®, il ne peut pas stabiliser la trajectoire du véhicule. Le risque d'accident et de blessure augmente alors considérablement.

Ne désactivez l'ESP® que tant que la situation correspond à l'une de celles décrites ci-dessous.

Il peut être préférable de désactiver l'ESP® pour rouler

- avec des chaînes neige
- en neige profonde
- sur le sable ou le gravier



Le patinage des roues permet d'améliorer la motricité grâce à un effet d'accrochage.

i Activez l'ESP® dès que la situation ne correspond plus à l'une de celles décrites ci-dessus. Sinon, l'ESP® ne peut pas stabiliser la trajectoire du véhicule lorsque celui-ci a tendance à déraiper ou qu'une roue patine.

! Lorsque l'ESP® n'est pas activé, évitez de faire patiner les roues motrices pendant une longue période de temps. Sinon, vous risquez d'endommager la chaîne cinématique.

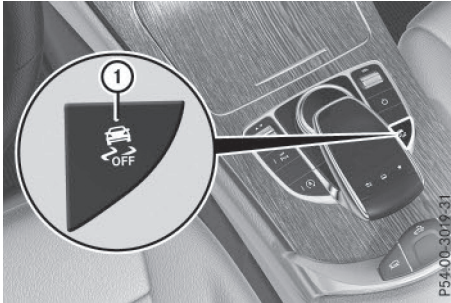
Désactivation et activation de l'ESP®



- ▶ **Désactivation:** appuyez sur la touche ①. Le voyant d'alerte ESP® OFF  qui se trouve sur le combiné d'instruments s'allume.
- ▶ **Activation:** appuyez sur la touche ①. Le voyant d'alerte ESP® OFF  qui se trouve sur le combiné d'instruments s'éteint.

Caractéristiques lorsque l'ESP® est désactivé

Si une ou plusieurs roues patinent alors que l'ESP® est désactivé, le voyant d'alerte ESP®  qui se trouve sur le combiné d'instruments clignote. L'ESP® ne peut pas stabiliser la trajectoire du véhicule.

Si vous désactivez l'ESP®,

- l'ESP® ne peut plus stabiliser la trajectoire du véhicule
- le couple du moteur n'est plus limité et les roues motrices peuvent patiner
- le contrôle de la motricité reste activé
- le système COLLISION PREVENTION ASSIST PLUS n'est pas disponible; il n'est pas non plus activé lorsque vous appuyez énergiquement sur la pédale de frein et que le freinage est assisté par l'ESP®
- le système PRE-SAFE® n'est pas disponible; il n'est pas non plus activé lorsque vous appuyez énergiquement sur la pédale de frein et que le freinage est assisté par l'ESP®
- le frein PRE-SAFE® n'est pas disponible; il n'est pas non plus activé lorsque vous appuyez énergiquement sur la pédale de frein et que le freinage est assisté par l'ESP®
- le freinage continue d'être assisté par l'ESP® lorsque vous appuyez énergiquement sur la pédale de frein

Désactivation et activation de l'ESP® (Mercedes-Benz GLC 450 AMG 4MATIC)

Consignes de sécurité importantes

- ❗ Tenez compte de la section « Consignes de sécurité importantes » (> page 71).

Vous pouvez sélectionner l'un des états suivants pour l'ESP® :

- L'ESP® est activé.
- Le SPORT handling mode est activé.
- L'ESP® est désactivé.

⚠ ATTENTION

L'activation du SPORT handling mode augmente le risque de dérapage et d'accident.

N'activez le SPORT handling mode que dans les cas décrits ci-dessous.

⚠ ATTENTION

Si vous désactivez l'ESP®, il ne peut pas stabiliser la trajectoire du véhicule. Le risque d'accident et de blessure augmente alors considérablement.

Ne désactivez l'ESP® que tant que la situation correspond à l'une de celles décrites ci-dessous.

- ❗ Lorsque l'ESP® n'est pas activé, évitez de faire patiner les roues motrices pendant une longue période de temps. Sinon, vous risquez d'endommager la chaîne cinématique.

Il peut être préférable d'activer le SPORT handling mode ou de désactiver l'ESP® pour rouler

- avec des chaînes neige
- en neige profonde
- sur le sable ou le gravier
- sur des circuits délimités, lorsque vous souhaitez exploiter l'aptitude du véhicule à survirer et à sous-virer

Le patinage des roues permet d'améliorer la motricité grâce à un effet d'accrochage.

La conduite en SPORT handling mode ou lorsque l'ESP® est désactivé nécessite un conducteur extrêmement qualifié et expérimenté.

- ❗ Activez l'ESP® dès que la situation ne correspond plus à l'une de celles décrites ci-dessus. Sinon, l'ESP® ne peut pas stabiliser la

trajectoire du véhicule lorsque celui-ci a tendance à déraiper ou qu'une roue patine.

Désactivation et activation de l'ESP®



Sécurité

- ▶ **Activation du SPORT handling mode:** appuyez brièvement sur la touche ①. Le voyant d'alerte SPORT handling mode qui se trouve sur le combiné d'instruments s'allume. Le message **SPORT handling mode** apparaît sur le visuel multifonction.
- ▶ **Désactivation du SPORT handling mode:** appuyez brièvement sur la touche ①. Le voyant d'alerte SPORT handling mode qui se trouve sur le combiné d'instruments s'éteint.
- ▶ **Désactivation de l'ESP®:** appuyez sur la touche ① jusqu'à ce que le voyant d'alerte ESP® OFF qui se trouve sur le combiné d'instruments s'allume. Le message **OFF** apparaît sur le visuel multifonction.
- ▶ **Activation de l'ESP®:** appuyez brièvement sur la touche ①. Le voyant d'alerte ESP® OFF qui se trouve sur le combiné d'instruments s'éteint. Le message **ON** apparaît sur le visuel multifonction.

Caractéristiques de la conduite en SPORT handling mode

Si une ou plusieurs roues patinent alors que le SPORT handling mode est activé, le voyant d'alerte ESP® qui se trouve sur le combiné d'instruments clignote. L'ESP® ne peut stabiliser la trajectoire du véhicule que de manière limitée.

Si vous activez le SPORT handling mode,

- l'ESP® ne peut plus stabiliser la trajectoire du véhicule que de manière limitée
- le contrôle de la motricité reste activé
- le couple du moteur n'est plus limité et les roues motrices peuvent patiner
- le freinage continue d'être assisté par l'ESP® lorsque vous appuyez énergiquement sur la pédale de frein

Caractéristiques lorsque l'ESP® est désactivé

Si une ou plusieurs roues patinent alors que l'ESP® est désactivé, le voyant d'alerte ESP® qui se trouve sur le combiné d'instruments ne clignote pas. L'ESP® ne peut pas stabiliser la trajectoire du véhicule.

Si vous désactivez l'ESP®,

- l'ESP® ne peut plus stabiliser la trajectoire du véhicule
- le couple du moteur n'est plus limité et les roues motrices peuvent patiner
- le contrôle de la motricité reste activé
- le système COLLISION PREVENTION ASSIST PLUS n'est pas disponible; il n'est pas non plus activé lorsque vous appuyez énergiquement sur la pédale de frein et que le freinage est assisté par l'ESP®
- le système PRE-SAFE® n'est pas disponible; il n'est pas non plus activé lorsque vous appuyez énergiquement sur la pédale de frein et que le freinage est assisté par l'ESP®
- le frein PRE-SAFE® n'est pas disponible; il n'est pas non plus activé lorsque vous appuyez énergiquement sur la pédale de frein et que le freinage est assisté par l'ESP®
- le freinage continue d'être assisté par l'ESP® lorsque vous appuyez énergiquement sur la pédale de frein

Stabilisation de la remorque avec l'ESP®

Informations générales

Lorsque le véhicule et la remorque (attelage) commencent à tanguer, l'ESP® vous aide à maîtriser la situation. L'ESP® réduit alors la vitesse en freinant le véhicule et en limitant la puissance du moteur afin que l'attelage puisse se stabiliser.

Consignes de sécurité importantes

ATTENTION

Lorsque les conditions routières et météorologiques sont mauvaises, la stabilisation de la remorque ne peut pas empêcher la prise de roulis de l'attelage. Une remorque dont le centre de gravité est élevé peut se renverser avant que l'ESP® ne détecte ce risque. Il y a risque d'accident.

Adaptez toujours votre style de conduite aux conditions routières et météorologiques du moment.

Si le véhicule et la remorque (attelage) commencent à tanguer, vous ne pouvez stabiliser l'attelage qu'en appuyant fermement sur la pédale de frein.

La stabilisation de la remorque avec l'ESP® intervient à partir de 65 km/h environ.

Si vous désactivez l'ESP® ou que celui-ci est désactivé en raison d'un défaut, la stabilisation de la remorque avec l'ESP® ne fonctionne pas.

Système de stabilisation en cas de vent latéral

Informations générales

De fortes rafales de vent latéral risquent de perturber le comportement en ligne droite de votre véhicule. La fonction Assistance à la conduite en cas de vent latéral intégrée à l'ESP® permet de réduire ces perturbations.

L'ESP® intervient automatiquement en fonction de la direction et de la force du vent latéral s'exerçant sur le véhicule.

Une intervention de freinage de l'ESP® vous aide à stabiliser le véhicule et à le maintenir sur sa trajectoire.

Le système de stabilisation en cas de vent latéral intervient à partir de 50 mph (80 km/h) en ligne droite et dans les virages légers.

Consignes de sécurité importantes

Si vous désactivez l'ESP® ou que celui-ci est désactivé en raison d'un défaut, le système de stabilisation en cas de vent latéral ne fonctionne pas non plus.

EBD (répartiteur électronique de freinage)

Informations générales

Afin d'améliorer la stabilité du véhicule lors des freinages, l'EBD surveille et régule la pression de freinage au niveau des roues arrière.

Consignes de sécurité importantes

-  Tenez compte de la section « Consignes de sécurité importantes » (> page 71).

ATTENTION

Lorsque l'EBD est en panne, les roues arrière peuvent se bloquer, par exemple lors d'un freinage à fond. Le risque de dérapage ou d'accident augmente.

Adaptez votre style de conduite aux modifications du comportement du véhicule. Faites contrôler le système de freinage par un atelier qualifié.

Tenez compte des remarques relatives aux voyants de contrôle et d'alerte (> page 288) ainsi que de celles concernant les messages sur le visuel (> page 258).

ADAPTIVE BRAKE

L'ADAPTIVE BRAKE offre une sécurité de freinage et un confort de freinage accrus. Outre la fonction de freinage, l'ADAPTIVE BRAKE comprend la fonction HOLD (> page 192) et l'aide au démarrage en côte (> page 154).

Frein PRE-SAFE®

Informations générales

Le frein PRE-SAFE® vous aide à réduire le risque de collision avec le véhicule qui précède ou un piéton et à diminuer les conséquences d'une éventuelle collision. Si le frein PRE-SAFE® détecte un risque de collision, vous êtes averti par un signal optique et sonore ainsi que par le freinage automatique.

-  Respectez les consignes de sécurité importantes qui figurent dans le chapitre « Systèmes de sécurité active » (> page 71).

Le frein PRE-SAFE® est uniquement disponible sur les véhicules équipés du Pack d'assistance à la conduite Plus.

Pour que le frein PRE-SAFE® puisse intervenir, le système de capteurs radar et le système de caméra doivent être opérationnels.

Le frein PRE-SAFE® utilise le système de capteurs radar et le système de caméra pour détecter les obstacles qui se trouvent depuis un certain temps sur votre trajectoire.

Les piétons immobiles sur votre trajectoire peuvent également être détectés.

Le frein PRE-SAFE® détecte les piétons sur la base de caractéristiques typiques, telles que la silhouette et la station debout.

- i** Tenez compte des restrictions indiquées dans la section « Consignes de sécurité importantes » (▷ page 82).

Consignes de sécurité importantes

ATTENTION

Lorsqu'un risque de collision est détecté, le frein PRE-SAFE® ralentit votre véhicule, en effectuant tout d'abord un freinage partiel. Si vous ne freinez pas vous aussi, une collision risque de se produire. Même en cas de freinage à fond ultérieur, il n'est pas toujours possible d'éviter une collision, notamment lorsque vous vous rapprochez à grande vitesse. Il y a risque d'accident.

Freinez toujours de vous-même, indépendamment du système, et essayez de contourner les obstacles, dans la mesure où vous pouvez le faire sans danger.

En cas de freinage partiel, le véhicule est freiné avec une pression pouvant atteindre 50 % de la pression maximale.

ATTENTION

Le frein PRE-SAFE® n'est pas toujours en mesure de détecter les objets ni d'analyser avec précision les situations complexes.

Dans ce cas, le frein PRE-SAFE® peut

- émettre une alerte à tort et alors freiner le véhicule
- ne pas vous avertir ou ne pas intervenir

Il y a risque d'accident.

Soyez toujours attentif aux conditions de circulation et prêt à freiner, notamment lorsque le frein PRE-SAFE® vous avertit. Annulez l'intervention si la situation n'est pas critique.

ATTENTION

Le frein PRE-SAFE® n'est pas toujours en mesure de détecter des personnes, notamment lorsqu'elles sont en mouvement. Dans ce cas, le frein PRE-SAFE® ne peut pas intervenir. Il y a risque d'accident.

Soyez toujours attentif aux conditions de circulation et prêt à freiner, notamment lorsque le frein PRE-SAFE® vous avertit.

Vous devez freiner pour maintenir une distance suffisante par rapport au véhicule qui précède et éviter ainsi une collision.

ATTENTION

Le frein PRE-SAFE® ne tient pas compte

- des personnes de petite taille, par exemple des enfants
- des animaux
- des véhicules qui circulent en sens inverse
- des véhicules circulant sur les voies transversales
- des virages

Par conséquent, le frein PRE-SAFE® ne peut pas toujours vous avertir dans les situations critiques. Il y a risque d'accident.

Soyez toujours attentif aux conditions de circulation et prêt à freiner.

La détection peut être limitée en cas de chute de neige ou de forte pluie.

La détection par le système de capteurs radar est également limitée

- lorsque les capteurs sont encrassés ou masqués
- en cas de perturbation par d'autres sources radar
- en cas de forte réflexion radar, par exemple dans les parkings couverts

- si le véhicule qui précède est de largeur réduite, par exemple une moto
- si le véhicule qui précède suit une trajectoire décalée par rapport au milieu de votre véhicule

La détection par le système de caméras est également limitée

- lorsque les caméras sont encrassées ou masquées
- en cas d'éblouissement du système de caméras, par exemple lorsque le soleil est bas
- dans l'obscurité
- si
 - des piétons se déplacent rapidement sur votre trajectoire (des coureurs, par exemple)
 - un piéton ne peut plus être identifié en tant que personne par le système de caméras en raison de vêtements spéciaux ou d'autres objets
 - un piéton est caché par des objets
 - la silhouette typique d'un piéton ne se démarque pas de l'arrière-plan

Si l'avant du véhicule a été endommagé, faites contrôler le réglage et le fonctionnement des capteurs radar par un atelier qualifié. Cela vaut également pour les collisions à faible vitesse qui n'entraînent aucun dommage visible à l'avant du véhicule.

Si le pare-brise a été endommagé, faites contrôler le réglage et le fonctionnement du système de caméras par un atelier qualifié.

Fonctionnement

- ▶ **Activation et désactivation:** activez et désactivez le frein PRE-SAFE® par l'intermédiaire de l'ordinateur de bord (▷ page 247). Lorsque le frein PRE-SAFE® est désactivé, le symbole  apparaît sur le visuel multifonction.

Cette fonction donne l'alerte à partir de 4 mph (7 km/h) environ lorsque vous vous rapprochez très rapidement du véhicule qui vous précède. Dans ce cas, un signal d'alerte périodique retentit et le voyant d'alerte de distance  qui se trouve sur le combiné d'instruments s'allume.

- ▶ Freinez immédiatement pour réduire le risque d'accident.

ou

- ▶ Evitez l'obstacle, dans la mesure où vous pouvez le faire sans danger.

Le frein PRE-SAFE® peut également freiner le véhicule automatiquement dans les conditions suivantes :

- le conducteur et le passager doivent avoir bouclé leur ceinture de sécurité
- la vitesse du véhicule est comprise entre 4 mph (7 km/h) environ et 124 mph (200 km/h) environ

Le frein PRE-SAFE® peut réagir jusqu'à une vitesse de 44 mph (70 km/h) environ

- aux obstacles fixes qui se trouvent sur votre trajectoire (véhicules à l'arrêt ou en stationnement, par exemple)
- aux piétons immobiles sur votre trajectoire

i En cas de risque de collision élevé, des mesures préventives de protection des occupants (PRE-SAFE®) sont déclenchées (▷ page 63).

Si le risque de collision persiste et que vous ne freinez pas vous-même, ne contournez pas l'obstacle ou n'accélérez pas fortement, un freinage automatique pouvant aller jusqu'à un freinage à fond peut se produire. Le freinage à fond automatique a lieu juste avant un accident imminent.

Vous pouvez à tout moment annuler l'intervention du frein PRE-SAFE® si vous

- enfoncez complètement la pédale d'accélérateur
- activez le kickdown
- relâchez la pédale de frein

L'intervention du frein PRE-SAFE® est automatiquement annulée lorsque

- vous évitez l'obstacle en tournant le volant
- tout risque de collision est écarté
- plus aucun obstacle n'est détecté sur votre trajectoire

Direction active STEER CONTROL

Informations générales

La direction active STEER CONTROL vous aide, en exerçant une force perceptible au niveau du volant, à diriger le véhicule dans la bonne direction pour stabiliser sa trajectoire.

Elle intervient en particulier lorsque

- les 2 roues droites ou les 2 roues gauches se trouvent sur une portion de la chaussée mouillée ou glissante lors d'un freinage
- le véhicule commence à déraper

Consignes de sécurité importantes

i Tenez compte de la section « Consignes de sécurité importantes » (> page 71).

La direction active STEER CONTROL ne fournit aucune recommandation de braquage lorsque

- l'ESP® est désactivé
- l'ESP® présente un défaut
- la direction présente un défaut

En cas de dysfonctionnement de l'ESP®, l'assistance de la direction électrique continue de fonctionner.

Protection antivol

Antidémarrage

L'antidémarrage empêche de démarrer le moteur sans clé valable.

- ▶ **Activation avec la clé:** retirez la clé du contacteur d'allumage.
- ▶ **Activation avec la fonction de démarrage KEYLESS-GO ou la fonction KEYLESS-GO:** coupez le contact et ouvrez la porte du conducteur.
- ▶ **Désactivation:** mettez le contact.

Lorsque vous quittez le véhicule, prenez toujours la clé avec vous et verrouillez le véhicule. Si la clé reste dans le véhicule, n'importe qui peut démarrer le moteur.

i L'antidémarrage est toujours désactivé lorsque vous démarrez le moteur.

Si le moteur ne démarre pas alors que la batterie de démarrage est chargée, il se peut que l'antidémarrage soit défectueux. Contactez un point de service Mercedes-Benz ou appe-

lez le 1-800 FOR MERCEDES (aux Etats-Unis) ou le 1-800-387-0100 (au Canada).

EDW (alarme antivol et antieffraction)



▶ **Activation:** verrouillez le véhicule avec la clé ou avec la fonction KEYLESS-GO. Le voyant ① clignote. Le système d'alarme est activé environ 10 secondes plus tard.

▶ **Désactivation:** déverrouillez le véhicule avec la clé ou avec la fonction KEYLESS-GO.

ou

▶ Introduisez la clé dans le contacteur d'allumage.



ou

▶ **Véhicules équipés de la fonction de démarrage KEYLESS-GO ou de la fonction KEYLESS-GO:** appuyez sur la touche de démarrage et d'arrêt.

La clé doit se trouver à l'intérieur du véhicule.

Lorsque le système d'alarme est activé, une alarme optique et une alarme sonore se déclenchent lorsque vous ouvrez

- une porte
- le véhicule avec la clé de secours
- le hayon
- le capot

▶ **Arrêt de l'alarme avec la clé:** appuyez sur la touche  ou la touche  de la clé. L'alarme s'arrête.

ou

▶ **Véhicules équipés de la fonction de démarrage KEYLESS-GO ou de la fonction KEYLESS-GO:** retirez la touche de démarrage

et d'arrêt du contacteur d'allumage
(> page 150).

- ▶ Introduisez la clé dans le contacteur d'allumage.
L'alarme s'arrête.

▶ **Arrêt de l'alarme avec la fonction**

KEYLESS-GO: saisissez la poignée extérieure d'une porte. La clé doit alors se trouver à l'extérieur du véhicule.
L'alarme s'arrête.

ou

- ▶ Appuyez sur la touche de démarrage et d'arrêt qui se trouve sur la planche de bord. La clé doit alors se trouver dans le véhicule.
L'alarme s'arrête.

L'alarme ne s'arrête pas, même si vous refermez immédiatement l'élément qui a provoqué le déclenchement de l'alarme, par exemple une porte ouverte.

- ❗ Si l'alarme dure plus de 30 secondes, le système d'appel d'urgence mbrace contacte automatiquement le Centre d'Appels Clients. Pour cela, le système envoie une notification par SMS ou par connexion de données.

Le système d'appel d'urgence envoie une notification ou établit une connexion de données uniquement lorsque

- vous avez souscrit un abonnement au service mbrace
- le service mbrace a été activé correctement
- le réseau de téléphonie requis est disponible

Clé

Consignes de sécurité importantes

⚠ ATTENTION

Si vous laissez des enfants sans surveillance à l'intérieur du véhicule, ils pourraient

- ouvrir les portes et mettre en danger d'autres personnes ou usagers
- descendre du véhicule et se faire renverser
- utiliser les équipements du véhicule et se coincer, par exemple

En outre, les enfants peuvent mettre le véhicule en mouvement, par exemple en

- desserrant le frein de stationnement
- désengageant la position de stationnement **P** (véhicules équipés d'une boîte de vitesses automatique)
- démarrant le moteur

Il y a risque d'accident et de blessure.

Lorsque vous quittez le véhicule, prenez toujours la clé avec vous et verrouillez le véhicule. Ne laissez jamais des enfants ni des animaux sans surveillance à l'intérieur du véhicule. Conservez la clé hors de portée des enfants.

⚠ ATTENTION

Si vous accrochez des objets lourds ou encombrants à la clé, celle-ci risque de tourner de manière intempestive dans le contacteur d'allumage pendant la marche. Le moteur risque alors d'être arrêté, par exemple. Il y a risque d'accident.

N'accrochez pas d'objets lourds ou encombrants à la clé. Si le trousseau est trop volumineux, retirez-le avant d'introduire la clé dans le contacteur d'allumage, par exemple.

! N'approchez pas la clé de champs magnétiques puissants. Sinon, la fonction télécommande pourrait être endommagée.

Des champs magnétiques intenses peuvent se former, par exemple à proximité d'installations électriques puissantes.

Ne posez pas la clé

- à côté d'appareils électroniques, tels qu'un téléphone portable ou une autre clé
- à côté d'objets métalliques, tels que des pièces de monnaie ou des films métalliques
- dans des objets métalliques, tels qu'une valise en métal

Cela risque de compromettre le fonctionnement de la clé.

Véhicules équipés de la fonction de démarrage KEYLESS-GO: ne posez pas la clé dans le compartiment de chargement. Sinon, la clé ne sera pas identifiée avec certitude, par exemple au moment de démarrer le moteur avec la touche de démarrage et d'arrêt.



Une brève liaison radio entre le véhicule et la clé est établie pour vérifier s'il y a une clé valable dans l'habitacle ou à proximité du véhicule. Cela se produit par exemple

- au démarrage du moteur
- pendant la marche
- lorsque vous utilisez la fonction HANDS-FREE ACCESS
- lorsque vous touchez les poignées de porte extérieures
- lors de la fermeture confort

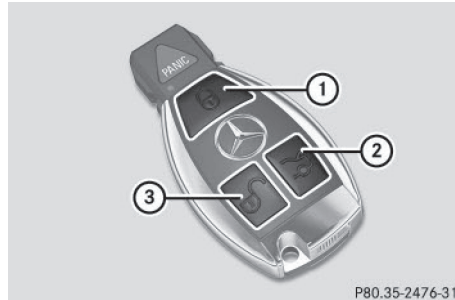
Fonctions de la clé



P80.35-2476-31

- ①  Verrouillage du véhicule
- ②  Ouverture et fermeture du hayon
- ③  Déverrouillage du véhicule

► **Déverrouillage centralisé:** appuyez sur la touche .

Si vous n'ouvrez pas le véhicule dans les 40 secondes qui suivent le déverrouillage,

- le véhicule se verrouille de nouveau
- la protection antivol est réactivée

► **Verrouillage centralisé:** appuyez sur la touche .

La clé vous permet de verrouiller et de déverrouiller de manière centralisée les composants suivants:

- les portes
- le hayon
- la trappe du réservoir

Les clignotants s'allument 1 fois au déverrouillage et 3 fois au verrouillage.

Vous pouvez également vous faire confirmer le verrouillage par un signal sonore. Vous pouvez activer et désactiver le signal sonore par l'intermédiaire du système multimédia (voir la notice d'utilisation numérique).

La confirmation sonore et visuelle du verrouillage est donnée uniquement si tous les composants ont pu être verrouillés.

Dans l'obscurité, l'éclairage de localisation s'allume également, après le déverrouillage du véhicule avec la clé, si la fonction correspondante est activée par l'intermédiaire du système multimédia (voir la notice d'utilisation numérique).

► **Ouverture automatique du hayon de l'extérieur:** appuyez sur la touche  jusqu'à ce que le hayon s'ouvre.

Véhicules équipés de la fonction KEYLESS-GO ou de la fonction de démarrage KEYLESS-GO:

► **Fermeture automatique du hayon de l'extérieur:** si la clé se trouve à proximité immédiate du véhicule, appuyez sur la touche  de la clé.

Vous pouvez relâcher la touche lorsque le hayon se ferme.

KEYLESS-GO

Remarques générales

Notez que le moteur peut être démarré par n'importe quel occupant du véhicule lorsqu'une clé se trouve à l'intérieur du véhicule (▷ page 152).

Verrouillage et déverrouillage centralisés

La fonction KEYLESS-GO vous permet de verrouiller et de déverrouiller votre véhicule et de démarrer. Pour cela, vous devez porter la clé sur vous. Vous pouvez combiner les fonctions KEYLESS-GO avec celles d'une clé conventionnelle. Déverrouillez par exemple le véhicule avec la fonction KEYLESS-GO et verrouillez-le avec la touche  de la clé.

La porte du conducteur et la porte dont la poignée est actionnée doivent être fermées. La clé doit se trouver à l'extérieur du véhicule. Lors du verrouillage ou du déverrouillage avec la fonction KEYLESS-GO, la distance entre la clé et la poignée de porte actionnée ne doit pas être supérieure à 3 ft (1 m).

Une brève liaison radio entre le véhicule et la clé est établie pour vérifier s'il y a une clé valable dans l'habitacle ou à proximité du véhicule. Cela se produit par exemple

- au démarrage du moteur
- pendant la marche
- lorsque vous touchez les poignées de porte extérieures
- lors de la fermeture confort

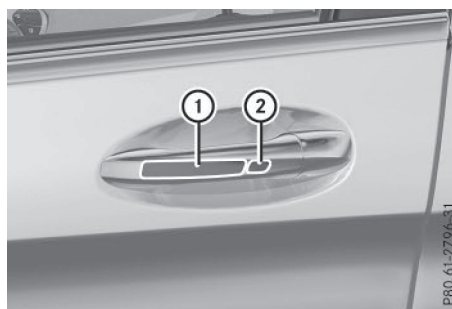

► **Déverrouillage du véhicule:** touchez le côté intérieur de la poignée.

► **Verrouillage du véhicule:** touchez le capteur ① ou ②.

Veillez à ne pas toucher le côté intérieur de la poignée.

► **Fermeture confort:** touchez longuement le capteur ②.

Pour de plus amples informations sur la fermeture confort, voir (▷ page 101).

► **Déverrouillage du hayon:** tirez la poignée du hayon.

Désactivation et activation

Si vous n'utilisez pas une clé pendant une période prolongée, vous pouvez désactiver la fonction KEYLESS-GO de la clé. La clé ne consomme alors qu'une très faible quantité d'énergie et la pile est ainsi ménagée. Pour la désactivation ou l'activation, le véhicule ne doit pas obligatoirement être à proximité.

► **Désactivation:** appuyez brièvement 2 fois de suite sur la touche .

Le voyant des piles (> page 89) de la clé s'allume brièvement 2 fois de suite, puis 1 fois de manière prolongée. La fonction KEYLESS-GO est désactivée.

► **Activation:** appuyez sur une touche quelconque de la clé.

ou

► Introduisez la clé dans le contacteur d'allumage. La fonction KEYLESS-GO est de nouveau disponible dans son intégralité.



Fonction de démarrage KEYLESS-GO



Remarques générales

Notez que le moteur peut être démarré par tout occupant du véhicule lorsqu'une clé se trouve à l'intérieur du véhicule (> page 152).

Modification du réglage du système de verrouillage

Vous pouvez modifier le réglage du système de verrouillage. Seules la porte du conducteur et la trappe du réservoir sont alors déverrouillées lors du déverrouillage du véhicule. Cela peut s'avérer utile si vous êtes souvent seul à bord.

► **Modification du réglage:** maintenez simultanément les touches  et  appuyées pendant 6 secondes environ, jusqu'à ce que le voyant des piles (> page 89) clignote 2 fois.

Si vous modifiez le réglage du système de verrouillage dans la zone de réception du véhicule, l'actionnement de la touche  ou de la touche  entraîne

- le verrouillage ou
- le déverrouillage du véhicule

La clé fonctionne alors de la manière suivante :

► **Déverrouillage de la porte du conducteur:** appuyez 1 fois sur la touche .

► **Déverrouillage centralisé:** appuyez 2 fois sur la touche .



► **Verrouillage centralisé:** appuyez sur la touche .

Les fonctions du système KEYLESS-GO fonctionnent alors comme suit :

► **Déverrouillage de la porte du conducteur:** touchez le côté intérieur de la poignée de la porte du conducteur.

► **Déverrouillage centralisé:** touchez le côté intérieur de la poignée de la porte du passager ou de l'une des portes arrière.

► **Verrouillage centralisé:** touchez la surface extérieure du capteur qui se trouve sur l'une des poignées de porte.

► **Retour au réglage d'usine:** maintenez simultanément les touches  et  appuyées pendant 6 secondes environ, jusqu'à ce que le voyant des piles (> page 89) clignote 2 fois.

Clé de secours

Remarques générales

Si vous ne pouvez plus déverrouiller le véhicule avec la clé ou la fonction KEYLESS-GO, utilisez la clé de secours.

Si vous ouvrez la porte du conducteur après déverrouillage avec la clé de secours, l'alarme antivol et antieffraction se déclenche. Pour arrêter l'alarme, voir (> page 84).

Lorsque vous déverrouillez le véhicule avec la clé de secours, la trappe du réservoir ne se déverrouille pas automatiquement.

► **Déverrouillage de la trappe du réservoir:** introduisez la clé dans le contacteur d'allumage.

Retrait de la clé de secours

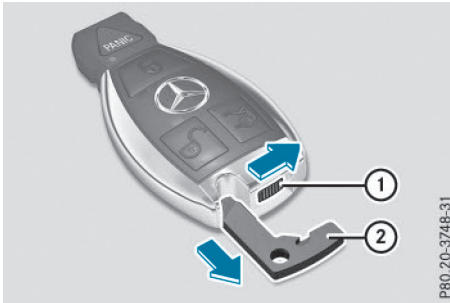

P80.2D-3748-31

- Déplacez le poussoir de déverrouillage ① dans le sens de la flèche, maintenez-le dans cette position et retirez la clé de secours ② de la clé.

Pour de plus amples informations sur

- le verrouillage et déverrouillage de la porte du conducteur (▷ page 93)
- le déverrouillage du hayon, voir (▷ page 99)

Rangement de la clé de secours

- Enfoncez complètement la clé de secours ② dans la clé jusqu'à ce qu'elle s'enclenche et que le poussoir de déverrouillage ① se trouve à nouveau en position de base.

Pile de la clé

Consignes de sécurité importantes

⚠ ATTENTION

Les piles contiennent des substances toxiques et corrosives. L'ingestion de piles peut être très dangereuse pour la santé. Il y a danger de mort.

Conservez les piles hors de portée des enfants. En cas d'ingestion de piles, consultez immédiatement un médecin.

♻ Protection de l'environnement



Les piles contiennent des substances polluantes. La loi interdit de les éliminer avec les ordures ménagères. Elles

doivent être récupérées séparément et valorisées dans le respect des règles de protection de l'environnement.



Éliminez les piles dans le respect des règles de protection de l'environnement. Déposez les piles usagées dans un atelier qualifié ou dans un point de récupération des piles usagées.

La pile de la clé contient du perchlorate qui nécessite un maniement particulier et des mesures de protection de l'environnement. Tenez compte des directives nationales concernant l'élimination. En Californie, voir www.dtsc.ca.gov/HazardousWaste/Perchlorate/index.cfm.

Mercedes-Benz vous recommande de confier le remplacement des piles à un atelier qualifié.

Contrôle de la pile



P80.35-2473-31

- Appuyez sur la touche ou la touche .

Si la pile est bonne, le voyant des piles ① s'allume brièvement.

Si le voyant des piles ① ne s'allume pas brièvement, la pile est déchargée.

- Remplacez la pile (▷ page 90).

Si vous contrôlez la pile de la clé dans la zone de réception du véhicule, l'actionnement de la touche ou de la touche entraîne

- le verrouillage ou
- le déverrouillage du véhicule

- i** Vous pouvez vous procurer une pile dans tous les ateliers qualifiés.

Remplacement de la pile

Vous avez besoin de 1 pile bouton de 3 V de type CR 2025.

- ▶ Retirez la clé de secours de la clé (▷ page 89).

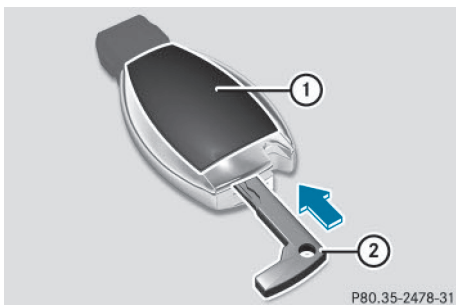

- ▶ Enfoncez la clé de secours (2) dans l'orifice de la clé (flèche) jusqu'à ce que le couvercle du compartiment des piles (1) s'ouvre. Ce faisant, veillez à ne pas bloquer l'ouverture du couvercle du compartiment des piles (1).
- ▶ Retirez le couvercle du compartiment des piles (1).

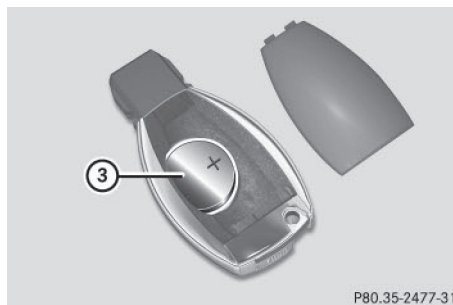

P80.35-2477-31

- ▶ Tapotez la clé contre la paume de la main pour faire sortir la pile (3).
- ▶ Mettez la nouvelle pile en place, pôle positif vers le haut. Utilisez pour cela un chiffon non pelucheux.
- ▶ Assurez-vous que la surface de la pile est exempte de peluche, de graisse ou d'autres souillures.
- ▶ Insérez les pattes avant du couvercle du compartiment des piles (1) dans le boîtier, puis appuyez sur le couvercle pour le fermer.
- ▶ Insérez la clé de secours (2) dans la clé (▷ page 89).
- ▶ Contrôlez le fonctionnement de toutes les touches de la clé sur le véhicule.

Problèmes relatifs à la clé

Problèmes	Causes et conséquences possibles et ▶ Solutions
Vous ne pouvez plus verrouiller ni déverrouiller le véhicule avec la clé.	La pile de la clé est faible ou déchargée. ▶ Contrôlez la pile de la clé (▷ page 89) et remplacez-la si nécessaire (▷ page 90). Si la tentative n'aboutit pas : ▶ Verrouillez ou déverrouillez le véhicule avec la clé de secours (▷ page 93).
	Une source radioélectrique puissante perturbe le système. ▶ Verrouillez ou déverrouillez le véhicule avec la clé de secours (▷ page 93).
	La clé est défectueuse. ▶ Verrouillez ou déverrouillez le véhicule avec la clé de secours (▷ page 93). ▶ Faites contrôler la clé par un atelier qualifié.

Problèmes	Causes et conséquences possibles et ► Solutions
<p>Vous ne pouvez plus verrouiller ni déverrouiller le véhicule par l'intermédiaire de la fonction KEYLESS-GO.</p>	<p>La fonction KEYLESS-GO a été désactivée.</p> <ul style="list-style-type: none"> ► Réactivez la fonction KEYLESS-GO (▷ page 87). <p>La pile de la clé est faible ou déchargée.</p> <ul style="list-style-type: none"> ► Contrôlez la pile de la clé (▷ page 89) et remplacez-la si nécessaire (▷ page 90). <p>Si la tentative n'aboutit pas :</p> <ul style="list-style-type: none"> ► Verrouillez ou déverrouillez le véhicule avec la clé de secours (▷ page 93). <p>Une source radioélectrique puissante perturbe le système.</p> <ul style="list-style-type: none"> ► Verrouillez ou déverrouillez le véhicule avec la clé de secours (▷ page 93). <p>La fonction KEYLESS-GO est défectueuse.</p> <ul style="list-style-type: none"> ► Verrouillez ou déverrouillez le véhicule avec la fonction télécommande de la clé. ► Faites contrôler le véhicule et la clé par un atelier qualifié. <p>Si vous ne pouvez pas non plus verrouiller ou déverrouiller le véhicule avec la fonction télécommande de la clé :</p> <ul style="list-style-type: none"> ► Verrouillez ou déverrouillez le véhicule avec la clé de secours (▷ page 93). ► Faites contrôler le véhicule et la clé par un atelier qualifié.
<p>Vous ne pouvez pas démarrer le moteur avec la clé.</p>	<p>La tension du réseau de bord est trop basse.</p> <ul style="list-style-type: none"> ► Arrêtez les consommateurs qui ne sont pas indispensables (chauffage de siège ou éclairage intérieur, par exemple), puis réessayez de démarrer le moteur. <p>Si la tentative n'aboutit pas :</p> <ul style="list-style-type: none"> ► Contrôlez la batterie de démarrage et rechargez-la si nécessaire (▷ page 363). <p>ou</p> <ul style="list-style-type: none"> ► Essayez l'aide au démarrage (▷ page 364). <p>ou</p> <ul style="list-style-type: none"> ► Prenez contact avec un atelier qualifié.
<p>Vous ne pouvez pas démarrer le moteur avec la touche de démarrage et d'arrêt. La clé se trouve à l'intérieur du véhicule.</p>	<p>Le véhicule est verrouillé.</p> <ul style="list-style-type: none"> ► Déverrouillez le véhicule et essayez de nouveau de démarrer le véhicule. <p>La pile de la clé est faible ou déchargée.</p> <ul style="list-style-type: none"> ► Contrôlez la pile de la clé (▷ page 89) et remplacez-la si nécessaire (▷ page 90). <p>Si la tentative n'aboutit pas :</p> <ul style="list-style-type: none"> ► Démarrez le véhicule en introduisant la clé dans le contacteur d'allumage.

Problèmes	Causes et conséquences possibles et ► Solutions
	Une source radioélectrique puissante perturbe le système. ► Démarrez le véhicule en introduisant la clé dans le contacteur d'allumage.
Vous avez perdu une clé.	► Faites bloquer la clé par un atelier qualifié. ► Signalez aussitôt la perte à l'assureur du véhicule. ► Faites remplacer les serrures si nécessaire.
Vous avez perdu une clé de secours.	► Signalez aussitôt la perte à l'assureur du véhicule. ► Faites remplacer les serrures si nécessaire.

Portes

Consignes de sécurité importantes

⚠ ATTENTION

Si vous laissez des enfants sans surveillance à l'intérieur du véhicule, ils pourraient

- ouvrir les portes et mettre en danger d'autres personnes ou usagers
- descendre du véhicule et se faire renverser
- utiliser les équipements du véhicule et se coincer, par exemple

En outre, les enfants peuvent mettre le véhicule en mouvement, par exemple en

- desserrant le frein de stationnement
- désengageant la position de stationnement **P** (véhicules équipés d'une boîte de vitesses automatique)
- démarrant le moteur

Il y a un risque d'accident et de blessure.

Lorsque vous quittez le véhicule, prenez toujours la clé avec vous et verrouillez le véhicule. Ne laissez jamais des enfants ni des animaux sans surveillance à l'intérieur du véhicule. Conservez la clé hors de portée des enfants.

Déverrouillage et ouverture des portes de l'intérieur

Vous pouvez toujours ouvrir une porte de l'intérieur, même lorsqu'elle est verrouillée. Vous ne pouvez ouvrir les portes arrière de l'intérieur que si elles ne sont pas condamnées par la sécurité

enfants (► page 70). Si le véhicule a été verrouillé avec la clé ou avec la fonction KEYLESS-GO, l'alarme antivol et antieffraction se déclenche lorsque vous ouvrez une porte de l'intérieur. Pour arrêter l'alarme, voir (► page 84).

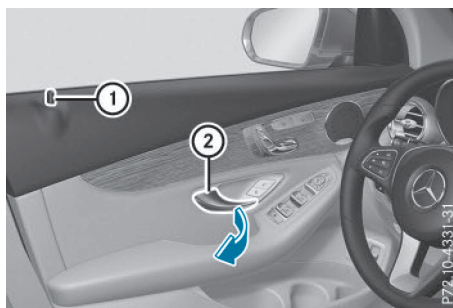

► Déverrouillage et ouverture des portes avant: tirez la poignée de porte ②.

Si la porte est verrouillée, le bouton de condamnation ① monte. La porte est déverrouillée et s'ouvre.

► Déverrouillage des portes arrière: tirez la poignée de la porte arrière. Le bouton de condamnation de la porte arrière monte; la porte arrière est déverrouillée.

► Ouverture des portes arrière: tirez de nouveau la poignée de la porte arrière. La porte arrière s'ouvre.

Verrouillage et déverrouillage centralisés de l'intérieur

Vous pouvez verrouiller et déverrouiller le véhicule de manière centralisée de l'intérieur. Les touches se trouvent sur la porte du conducteur.

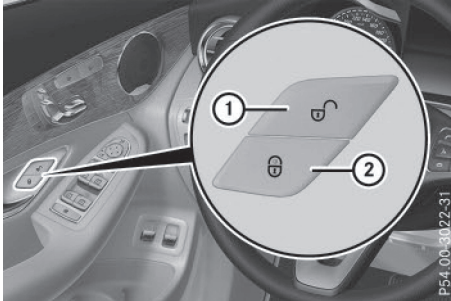

► **Déverrouillage:** appuyez sur la touche ①.

► **Verrouillage:** appuyez sur la touche ②.
Lorsque la porte du passager est fermée, le véhicule se verrouille.

La trappe du réservoir n'est cependant pas verrouillée ni déverrouillée.

Si vous avez verrouillé le véhicule avec la clé ou la fonction KEYLESS-GO, vous ne pouvez pas le déverrouiller de manière centralisée de l'intérieur.

Si le véhicule a été verrouillé avec la clé ou avec la fonction KEYLESS-GO, l'alarme antivol et anti-effraction se déclenche lorsque vous ouvrez une porte de l'intérieur. Pour arrêter l'alarme, voir (▷ page 84).

Si une porte verrouillée est ouverte de l'intérieur, le système tient compte du déverrouillage précédent lorsque le verrouillage a été effectué

- avec la touche de verrouillage centralisé ou
- automatiquement

Si le véhicule était auparavant complètement déverrouillé, le véhicule complet est déverrouillé. Si auparavant seule la porte du conducteur était déverrouillée, seule la porte ouverte de l'intérieur est déverrouillée.

Verrouillage automatique

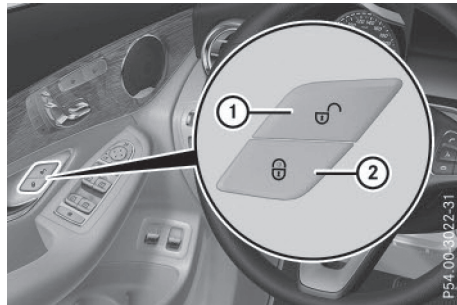

► **Désactivation:** maintenez la touche ① appuyée pendant 5 secondes environ, jusqu'à ce qu'un signal sonore retentisse.

► **Activation:** maintenez la touche ② appuyée pendant 5 secondes environ, jusqu'à ce qu'un signal sonore retentisse.

Lorsque vous appuyez sur l'une des 2 touches et qu'aucun signal sonore ne retentit, cela signifie que le réglage correspondant a déjà été sélectionné.

Lorsque le contact est mis et que les roues tournent, le véhicule se verrouille automatiquement.

Le véhicule peut par conséquent se verrouiller de façon intempestive

- si vous le poussez
- s'il est remorqué
- lors d'un contrôle sur un banc d'essai à rouleaux

Vous pouvez également activer et désactiver le verrouillage automatique par l'intermédiaire du système multimédia (voir la notice d'utilisation numérique).

Verrouillage et déverrouillage de la porte du conducteur avec la clé de secours

i Pour verrouiller complètement le véhicule avec la clé de secours, appuyez d'abord sur la touche pour le verrouillage de l'intérieur alors que la porte du conducteur est ouverte. Verrouillez ensuite la porte du conducteur avec la clé de secours.

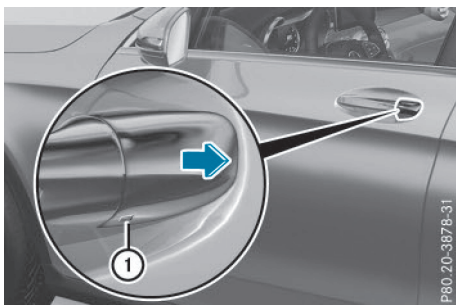

- ▶ Engagez la clé de secours dans l'orifice ① du cache jusqu'en butée.
- ▶ Tirez légèrement la poignée de la porte et maintenez-la tirée.
- ▶ Retirez le cache avec la clé de secours en le tenant aussi droit que possible jusqu'à ce qu'il se détache.
- ▶ Relâchez la poignée de la porte.

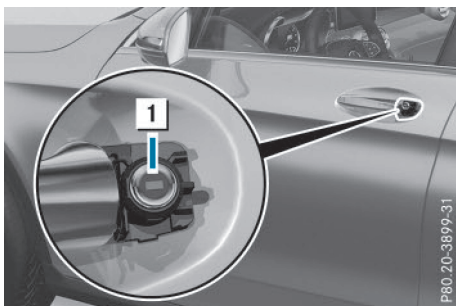

- ▶ **Verrouillage**: tournez la clé de secours vers la droite jusqu'en butée (position ①).
- ▶ **Déverrouillage**: tournez la clé de secours vers la gauche jusqu'en butée (position ①).

Si vous ouvrez la porte du conducteur après déverrouillage avec la clé de secours, l'alarme antivol et antieffraction se déclenche. Pour arrêter l'alarme, voir (▷ page 84).

Compartiment de chargement

Consignes de sécurité importantes

ATTENTION

Les moteurs thermiques dégagent des gaz d'échappement toxiques, tels que du monoxyde de carbone. Si le hayon est ouvert alors que le moteur tourne, en particulier pendant

la marche, des gaz d'échappement peuvent pénétrer dans l'habitacle. Il y a risque d'intoxication.

Arrêtez toujours le moteur avant d'ouvrir le hayon. Ne roulez jamais avec le hayon ouvert.

ATTENTION

Lorsque les objets, les bagages ou le chargement ne sont pas arrimés ou sont insuffisamment arrimés, ils risquent de glisser, de se renverser ou d'être projetés et ainsi de heurter les occupants du véhicule. Il y a risque de blessure, en particulier lors d'un freinage brutal ou d'un changement brusque de direction. Rangez toujours les objets de manière à ce qu'ils ne puissent pas être projetés. Avant chaque trajet, arrimez les objets, les bagages ou le chargement afin d'éviter qu'ils ne glissent ou ne se renversent.

- ! Lors de son ouverture, le hayon pivote vers l'arrière et vers le haut. Veillez par conséquent à lui réserver un espace de manœuvre suffisant.

Vous trouverez les cotes d'ouverture du hayon dans le chapitre « Caractéristiques du véhicule » (▷ page 410).

Vous pouvez limiter l'angle d'ouverture du hayon (▷ page 99).

Ne posez pas la clé dans le compartiment de chargement. Vous risqueriez de vous retrouver enfermé dehors.

Mettez de préférence les bagages ou le chargement dans le compartiment de chargement. Respectez les directives de chargement (▷ page 309).

Détection d'obstacles avec fonction d'inversion du hayon

Véhicules équipés de la fermeture à distance du hayon:

Le hayon est équipé de la détection automatique d'obstacles avec fonction d'inversion. Lorsqu'un objet rigide empêche ou entrave l'ouverture automatique du hayon, le processus est interrompu. Lorsqu'un objet rigide empêche ou entrave la fermeture automatique du hayon, ce dernier se rouvre légèrement de manière auto-

matique. La détection automatique d'obstacles avec fonction d'inversion est uniquement un système d'aide. Elle n'est pas en mesure de remplacer votre vigilance lors de l'ouverture et de la fermeture du hayon.

ATTENTION

La fonction d'inversion ne réagit pas

- aux éléments mous, légers et minces (par exemple des doigts)
- lors du dernier 1/3 in (8 mm) avant la fermeture

La fonction d'inversion ne permet pas d'éviter que vous soyez coincé, en particulier dans ces situations. Il y a risque de blessure.

Veillez à ne pas vous trouver dans la zone de fermeture lors de la fermeture.

Si quelqu'un est coincé,

- appuyez sur la touche  de la clé ou
- tirez ou appuyez sur la touche de commande à distance qui se trouve sur la porte du conducteur, ou
- appuyez sur la touche de fermeture ou la touche de verrouillage qui se trouve sur le hayon ou
- tirez la poignée du hayon

Véhicules équipés de la fonction HANDS-FREE ACCESS:

Vous pouvez également arrêter le processus de fermeture d'un mouvement du pied sous le pare-chocs arrière.

Ouverture et fermeture de l'extérieur

Ouverture



- ▶ Appuyez sur la touche  de la clé.
- ou
- ▶ Tirez la poignée ①.
- Le hayon s'ouvre.

Fermeture

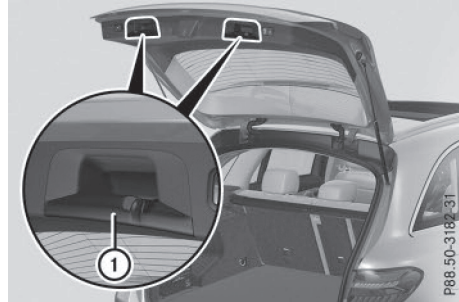

- ▶ Saisissez le hayon par les poignées encastées ①, abaissez-le et fermez-le en appuyant dessus.
- ▶ Si nécessaire, verrouillez le véhicule avec la touche  de la clé ou avec la fonction KEYLESS-GO (▷ page 87).

Ouverture et fermeture automatiques de l'extérieur

Consignes de sécurité importantes

ATTENTION

Vous risquez d'être coincé lors de la fermeture automatique du hayon. En outre, des personnes (des enfants, par exemple) peuvent se trouver ou pénétrer dans la zone de fermeture lors du processus de fermeture. Il y a risque de blessure.

Lors du processus de fermeture, assurez-vous que personne ne se trouve à proximité de la zone de fermeture.

Pour interrompre le processus de fermeture, vous avez le choix entre les possibilités suivantes :

- Appuyez sur la touche  de la clé.
- Tirez ou appuyez sur la touche de commande à distance qui se trouve sur la porte du conducteur.

- Appuyez sur la touche de fermeture ou la touche de verrouillage qui se trouve sur le hayon.
- Tirez la poignée du hayon.

⚠ ATTENTION

Les moteurs thermiques dégagent des gaz d'échappement toxiques, tels que du monoxyde de carbone. Si le hayon est ouvert alors que le moteur tourne, en particulier pendant la marche, des gaz d'échappement peuvent pénétrer dans l'habitacle. Il y a risque d'intoxication.

Arrêtez toujours le moteur avant d'ouvrir le hayon. Ne roulez jamais avec le hayon ouvert.

Véhicules équipés de la fonction HANDS-FREE ACCESS:

Vous pouvez également arrêter le processus de fermeture d'un mouvement du pied sous le pare-chocs arrière.

❗ Lors de son ouverture, le hayon pivote vers l'arrière et vers le haut. Veillez par conséquent à lui réserver un espace de manœuvre suffisant.

Un signal d'alerte retentit 2 fois lorsque le hayon s'ouvre ou se ferme.

Vous trouverez les cotes d'ouverture du hayon dans le chapitre « Caractéristiques du véhicule » (> page 410).

Ouverture automatique

Vous pouvez ouvrir automatiquement le hayon avec la clé ou avec la poignée qui se trouve sur le hayon.

► Appuyez sur la touche  de la clé jusqu'à ce que le hayon s'ouvre.

ou

► Alors que le hayon est déverrouillé, tirez la poignée du hayon et relâchez-la aussitôt.

ou

► Si le hayon est arrêté dans une position intermédiaire, tirez le hayon vers le haut. Vous pouvez relâcher le hayon dès qu'il commence à s'ouvrir.

Fermeture automatique

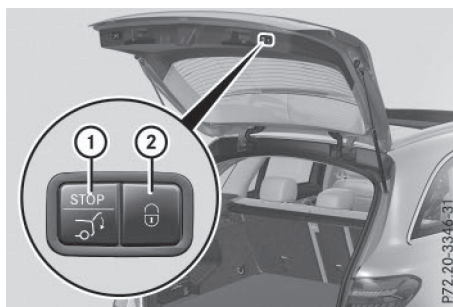

- ① Touche de fermeture
- ② Touche de verrouillage

► Appuyez sur la touche de fermeture ① qui se trouve dans le hayon.

ou

► Abaissez légèrement le hayon.

Vous pouvez relâcher le hayon dès qu'il commence à se fermer.

Lorsque la porte du conducteur est fermée, vous pouvez fermer le hayon et verrouiller le véhicule simultanément. Pour cela, la clé doit se trouver derrière le véhicule, dans la zone de détection de la fonction KEYLESS-GO.

► Appuyez sur la touche de verrouillage ② qui se trouve sur le hayon.

Si une clé est détectée par la fonction KEYLESS-GO à l'extérieur du véhicule, le hayon se ferme. Le véhicule est verrouillé.

ou

Véhicules équipés d'un hayon EASY-PACK et de la fonction KEYLESS-GO ou de la fonction de démarrage KEYLESS-GO:

► Si la clé se trouve à proximité immédiate du véhicule, appuyez sur la touche  de la clé.

Vous pouvez relâcher la touche dès que le hayon commence à se fermer.

Si la fonction KEYLESS-GO détecte seulement une clé après la fermeture et que celle-ci se trouve dans le compartiment de chargement, le hayon se déverrouille de nouveau.

Si une 2e clé est détectée à l'extérieur du véhicule, le hayon reste verrouillé.

Si la fonction KEYLESS-GO détecte seulement une clé avant le début du processus de fermeture et que la clé se trouve dans le compartiment de chargement, le hayon reste ouvert.

HANDS-FREE ACCESS

Consignes de sécurité importantes

ATTENTION

Le système d'échappement du véhicule peut être brûlant. Si vous utilisez la fonction HANDS-FREE ACCESS, vous risquez de vous brûler au contact du système d'échappement. Il y a risque de blessure. Veillez à n'effectuer le mouvement que dans la zone de détection des capteurs.

! Si la clé se trouve dans la zone de détection arrière de la fonction KEYLESS-GO, le hayon peut s'ouvrir de manière intempestive, notamment dans les situations suivantes :

- lors du passage dans une station de lavage
- lors de l'utilisation d'un nettoyeur haute pression

Assurez-vous que la clé se trouve à au moins 10 ft (3 m) du véhicule.

Remarques générales

Les fonctions KEYLESS-GO et HANDS-FREE ACCESS vous permettent d'ouvrir et de fermer le hayon sans les mains, ou d'interrompre le processus. Cela peut notamment s'avérer utile si vous n'avez pas les mains libres. Un mouvement du pied sous le pare-chocs suffit.

Tenez compte pour cela des remarques suivantes :

- Portez une clé dotée de la fonction KEYLESS-GO sur vous. La clé doit se trouver derrière le véhicule, dans la zone de détection de la fonction KEYLESS-GO.
- Avant de balancer le pied, veillez à adopter une position stable et à ce que l'espace disponible derrière le véhicule soit suffisant. Sinon, vous risquez de perdre l'équilibre, par exemple en cas de verglas.

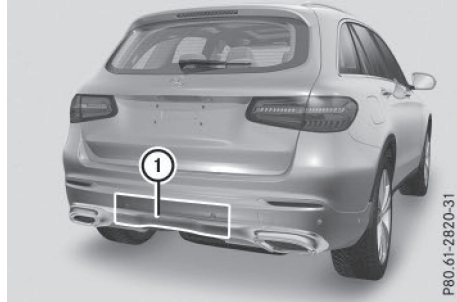

P80.61-2820-31

- Veillez à toujours balancer le pied uniquement dans la zone de détection des capteurs ①.
 - Lorsque vous balancez le pied, tenez-vous à une distance d'au moins 12 in (30 cm) par rapport à l'arrière du véhicule.
 - Lorsque vous balancez le pied, veillez à ne pas toucher le pare-chocs. Sinon, les capteurs risquent de ne pas fonctionner correctement.
 - La fonction HANDS-FREE ACCESS ne fonctionne pas au démarrage du moteur.
 - La fonction peut être limitée en cas de dépôts de sel d'épandage au niveau des capteurs ①. La fonction HANDS-FREE ACCESS peut être limitée si elle est actionnée par une prothèse de jambe.
 - La fonction HANDS-FREE ACCESS peut être activée lorsqu'une clé dotée de la fonction KEYLESS-GO se trouve derrière le véhicule, dans la zone de détection de la fonction KEYLESS-GO. Le hayon peut alors s'ouvrir ou se fermer de manière intempestive, par exemple lorsque
 - vous montez ou démontez la rotule
 - vous attelez ou dételez une remorque
 - vous posez ou déposez un porte-vélos arrière
 - vous chargez ou déchargez des vélos sur un porte-vélos arrière
 - vous vous asseyez sur le bord du compartiment de chargement
 - vous déposez ou soulevez quelque chose derrière le véhicule
 - vous polissez la partie arrière du véhicule
- Ne portez pas de clé dotée de la fonction KEYLESS-GO dans ces situations ou dans des situations similaires. Vous éviterez ainsi que le hayon ne s'ouvre ou ne se ferme de manière intempestive.

Utilisation

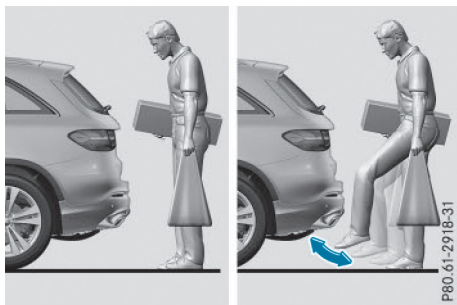

- ▶ **Ouverture ou fermeture:** balancez le pied dans la zone de détection des capteurs ① sous le pare-chocs. Un signal d'alerte retentit 2 fois lorsque le hayon s'ouvre ou se ferme.
- ▶ **Si, après plusieurs tentatives, le hayon ne s'ouvre ou ne se ferme toujours pas:** attendez 10 secondes au minimum, puis balancez de nouveau le pied sous le pare-chocs.

Si vous laissez le pied trop longtemps sous le pare-chocs, le hayon n'est ni ouvert ni fermé. Dans ce cas, répétez le mouvement plus rapidement.

Pour interrompre le processus d'ouverture ou de fermeture, vous disposez des possibilités suivantes :

- Balancez le pied dans la zone de détection des capteurs ① sous le pare-chocs.
- Tirez la poignée du hayon de l'extérieur.
- Appuyez sur la touche de fermeture qui se trouve dans le hayon.
- Appuyez sur la touche  de la clé.

Si le processus de fermeture du hayon a été interrompu :

- Balancez de nouveau le pied sous le pare-chocs. Le hayon s'ouvre.

Si le processus d'ouverture du hayon a été interrompu :

- Balancez de nouveau le pied sous le pare-chocs. Le hayon se ferme.

Ouverture et fermeture automatiques de l'intérieur

Consignes de sécurité importantes

 **ATTENTION**

Les moteurs thermiques dégagent des gaz d'échappement toxiques, tels que du monoxyde de carbone. Si le hayon est ouvert alors que le moteur tourne, en particulier pendant la marche, des gaz d'échappement peuvent pénétrer dans l'habitacle. Il y a risque d'intoxication.

Arrêtez toujours le moteur avant d'ouvrir le hayon. Ne roulez jamais avec le hayon ouvert.

 **ATTENTION**

Vous risquez d'être coincé lors de la fermeture automatique du hayon. En outre, des personnes (des enfants, par exemple) peuvent se trouver ou pénétrer dans la zone de fermeture lors du processus de fermeture. Il y a risque de blessure.

Lors du processus de fermeture, assurez-vous que personne ne se trouve à proximité de la zone de fermeture. Si quelqu'un est coincé, relâchez immédiatement la touche de commande à distance. Tirez la touche de commande à distance pour rouvrir le hayon.

Véhicules équipés de la fonction HANDS-FREE ACCESS:

Vous pouvez également arrêter le processus de fermeture d'un mouvement du pied sous le pare-chocs arrière.

 Lors de son ouverture, le hayon pivote vers l'arrière et vers le haut. Veillez par conséquent à lui réserver un espace de manœuvre suffisant.

Un signal d'alerte retentit 2 fois lorsque le hayon s'ouvre ou se ferme.

Vous trouverez les cotes d'ouverture du hayon dans le chapitre « Caractéristiques du véhicule » (> page 410).

Ouverture et fermeture



- ▶ **Ouverture:** tirez la touche de commande à distance du hayon ① jusqu'à ce que le hayon s'ouvre.
- ▶ **Fermeture:** tournez la clé en position 1 ou 2 dans le contacteur d'allumage.
- ▶ Appuyez sur la touche de commande à distance du hayon ① jusqu'à ce que le hayon soit complètement fermé.

Lorsque le véhicule est à l'arrêt, vous pouvez fermer le hayon depuis le siège du conducteur. Si le véhicule est en outre déverrouillé, vous pouvez également ouvrir le hayon de l'intérieur.

Limitation de l'angle d'ouverture du hayon

Remarques générales

⚠ Lors du réglage de l'angle d'ouverture, veillez à ce qu'il y ait suffisamment de place au-dessus du hayon lorsque celui-ci est complètement ouvert. Sinon, le hayon pourrait être endommagé. Procédez à la limitation de l'angle d'ouverture de préférence en extérieur.

Vous pouvez limiter l'angle d'ouverture du hayon. Cela est possible dans la moitié supérieure d'ouverture, jusqu'à environ 8 in (20 cm) de la butée de fin de course.

Pour ouvrir complètement le hayon, tirez de nouveau la poignée du hayon une fois qu'il s'est arrêté. La position réglée reste mémorisée.

Activation

- ▶ **Ouverture du hayon:** tirez la poignée du hayon.
- ▶ **Interruption du processus d'ouverture une fois la position souhaitée atteinte:**

appuyez sur la touche de fermeture qui se trouve sur le hayon ou tirez de nouveau la poignée du hayon.

- ▶ **Mémorisation de la position:** appuyez sur la touche de fermeture qui se trouve sur le hayon jusqu'à ce qu'un bref signal sonore retentisse. La limitation de l'angle d'ouverture est activée. Le hayon s'ouvre jusqu'à la position mémorisée.

Désactivation

- ▶ Appuyez sur la touche de fermeture qui se trouve sur le hayon jusqu'à ce que 2 brefs signaux sonores retentissent.

Déverrouillage du hayon avec la clé de secours

Remarques générales

Utilisez la clé de secours si vous ne pouvez plus déverrouiller le hayon

- avec la clé
- avec la fonction HANDS-FREE ACCESS
- avec la touche de commande à distance qui se trouve sur l'unité de commande située sur la porte

⚠ Lors de son ouverture, le hayon pivote vers l'arrière et vers le haut. Veillez par conséquent à lui réserver un espace de manœuvre suffisant.

Déverrouillage

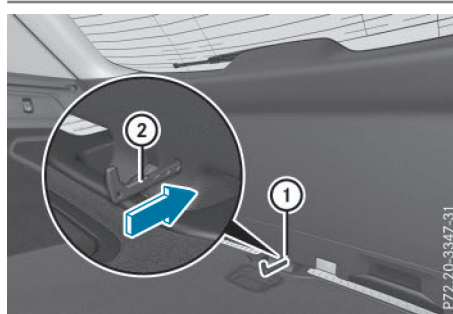

- ▶ Déposez le couvre-bagages (▷ page 316).
- ▶ Basculez les dossiers de la banquette arrière vers l'avant (▷ page 312).

- ▶ Introduisez la clé de secours ② dans l'ouverture ① de la garniture et enfoncez-la.
- ▶ Ouvrez le hayon.

Lorsque vous verrouillez le véhicule, le compartiment de chargement est également de nouveau verrouillé.

Vitres latérales

Consignes de sécurité importantes

ATTENTION

Lors de l'ouverture d'une vitre latérale, celle-ci pourrait vous entraîner dans son mouvement et vous pourriez être coincé entre la vitre et l'encadrement. Il y a risque de blessure.

Lors de l'ouverture, assurez-vous que personne ne touche la vitre. Si quelqu'un est coincé, relâchez immédiatement la touche ou tirez-la pour refermer la vitre latérale.

ATTENTION

Vous risquez d'être coincé dans la zone de fermeture d'une vitre latérale lors de la fermeture. Il y a risque de blessure.

Veillez à ne pas vous trouver dans la zone de fermeture lors de la fermeture. Si quelqu'un est coincé, relâchez immédiatement la touche ou appuyez sur la touche pour rouvrir la vitre latérale.

ATTENTION

Les enfants risquent de se coincer en actionnant les vitres latérales, en particulier s'ils sont sans surveillance. Il y a risque de blessure.

Activez la sécurité enfants au niveau des vitres latérales arrière. Lorsque vous quittez le véhicule, prenez toujours la clé avec vous et verrouillez le véhicule. Ne laissez jamais des enfants sans surveillance à l'intérieur du véhicule.

Fonction d'inversion des vitres latérales

Les vitres latérales sont équipées de la fonction d'inversion automatique. Si un objet rigide empêche une vitre latérale de remonter complètement ou qu'il entrave le processus de fermeture automatique, celle-ci se rouvre automatiquement. Lors du processus de fermeture manuel, la vitre latérale ne se rouvre automatiquement qu'une fois que vous avez relâché la touche correspondante. La fonction d'inversion automatique est uniquement un système d'aide et elle n'est pas en mesure de remplacer votre vigilance lors de la fermeture d'une vitre latérale.

ATTENTION

La fonction d'inversion ne réagit pas

- aux éléments mous, légers et minces (par exemple de petits doigts)
- pendant la réinitialisation

Par conséquent, la fonction d'inversion ne permet pas d'éviter que vous soyez coincé dans ces situations. Il y a risque de blessure.

Veillez à ne pas vous trouver dans la zone de fermeture lors de la fermeture. Si quelqu'un est coincé, appuyez sur la touche pour rouvrir la vitre latérale.

Ouverture et fermeture des vitres latérales

Vous trouverez sur la porte du conducteur les touches vous permettant de commander toutes les vitres. Une touche se trouve en outre sur chaque porte pour commander la vitre correspondante.

Les touches qui se trouvent sur la porte du conducteur ont priorité.

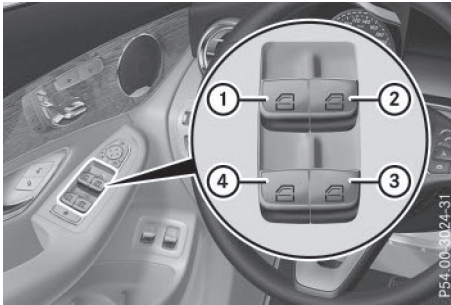

- ① Avant gauche
- ② Avant droite
- ③ Arrière droite
- ④ Arrière gauche

- ▶ Tournez la clé en position **1** ou **2** dans le contacteur d'allumage.
- ▶ **Ouverture manuelle:** appuyez sur la touche correspondante et maintenez-la enfoncée.
- ▶ **Ouverture complète:** appuyez sur la touche correspondante au-delà du point de résistance, puis relâchez-la. Un mouvement automatique est déclenché.
- ▶ **Fermeture manuelle:** tirez la touche correspondante et maintenez-la dans cette position.
- ▶ **Fermeture complète:** tirez la touche correspondante au-delà du point de résistance, puis relâchez-la. Un mouvement automatique est déclenché.
- ▶ **Interruption du mouvement automatique:** actionnez la touche correspondante.

Si vous actionnez la touche au-delà du point de résistance puis la relâchez, vous déclenchez un mouvement automatique dans la direction correspondante. Vous pouvez arrêter le mouvement automatique en appuyant sur la touche une nouvelle fois.

Vous pouvez encore commander les vitres latérales une fois le moteur arrêté ou la clé retirée. Cette fonction reste disponible pendant 5 minutes ou jusqu'à ce que vous ouvriez une porte avant.

La commande des vitres latérales arrière est impossible lorsque la sécurité enfants au niveau des vitres latérales arrière est activée (▷ page 71).

Pour de plus amples informations sur l'ouverture et la fermeture des stores pare-soleil des vitres latérales arrière, voir (▷ page 323).

Ouverture confort

Remarques générales

La fonction d'ouverture confort est disponible lorsque la clé se trouve à proximité immédiate du véhicule.



Véhicules équipés de la fonction KEYLESS-GO ou de la fonction de démarrage KEYLESS-GO: vous pouvez ventiler le véhicule avant de démarrer.

Pour cela, la clé vous permet d'activer simultanément les fonctions suivantes :

- Déverrouillage du véhicule
- Ouverture des vitres latérales
- Ouverture du toit ouvrant panoramique et du store pare-soleil
- Mise en marche de la ventilation du siège du conducteur

La fonction « Ouverture confort » est également disponible lorsque le véhicule est déverrouillé.

Ouverture confort

- ▶ Maintenez la touche  de la clé appuyée jusqu'à ce que les vitres latérales et le toit ouvrant panoramique aient atteint la position souhaitée. Si les stores pare-soleil du toit ouvrant panoramique sont fermés, les stores pare-soleil s'ouvrent en premier.
- ▶ Maintenez de nouveau la touche  appuyée jusqu'à ce que le toit ouvrant panoramique ait atteint la position souhaitée.
- ▶ **Interruption de l'ouverture confort:** relâchez la touche .

Fermeture confort

Consignes de sécurité importantes

ATTENTION

Vous pouvez être coincé dans la zone de fermeture de la vitre latérale et du toit ouvrant lors de la fermeture confort. Il y a risque de blessure.

Lors de la fermeture confort, surveillez l'ensemble du processus de fermeture. Veillez à ne pas vous trouver dans la zone de fermeture lors de la fermeture.

Véhicules équipés de la fonction KEYLESS-GO ou de la fonction de démarrage KEYLESS-GO: la fonction de fermeture confort est disponible lorsque la clé se trouve à proximité immédiate du véhicule.

Si vous verrouillez le véhicule, vous pouvez simultanément



- fermer les vitres latérales
- fermer le toit ouvrant panoramique

Sur les véhicules équipés d'un toit ouvrant panoramique, vous pouvez ensuite fermer les stores pare-soleil.

Remarques relatives à la fonction d'inversion automatique

- des vitres latérales (▷ page 100)
- du toit ouvrant panoramique (▷ page 104)

Avec la clé

- ▶ Maintenez la touche  appuyée jusqu'à ce que les vitres latérales et le toit ouvrant panoramique soient complètement fermés.
- ▶ Vérifiez que toutes les vitres latérales et le toit ouvrant panoramique sont fermés.
- ▶ Maintenez de nouveau la touche  appuyée jusqu'à ce que les stores pare-soleil du toit ouvrant panoramique se ferment.
- ▶ **Interruption de la fermeture confort:** relâchez la touche .

Avec la fonction KEYLESS-GO

La porte du conducteur et la porte dont la poignée est actionnée doivent être fermées. La clé doit se trouver à l'extérieur du véhicule. La distance entre la clé et la poignée de porte actionnée ne doit pas être supérieure à 3 ft (1 m).

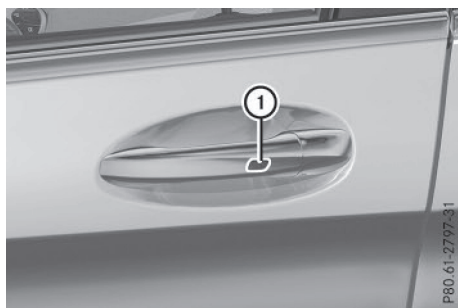

- ▶ Touchez le capteur ① qui se trouve sur la poignée de porte jusqu'à ce que les vitres

latérales et le toit ouvrant ou le toit ouvrant panoramique soient complètement fermés.

Veillez à ne toucher que le capteur ①.

- ▶ Vérifiez que toutes les vitres latérales et le toit ouvrant ou le toit ouvrant panoramique sont fermés.
- ▶ **Véhicules équipés d'un toit ouvrant panoramique:** touchez de nouveau le capteur ① qui se trouve sur la poignée de porte et gardez le doigt dessus jusqu'à ce que les stores pare-soleil du toit ouvrant panoramique se ferment.
- ▶ **Interruption de la fermeture confort:** relâchez le capteur ① qui se trouve sur la poignée de porte.
- ▶ Touchez le capteur ① qui se trouve sur la poignée de porte jusqu'à ce que les vitres latérales et le toit ouvrant panoramique soient complètement fermés.
- ▶ Veillez à ne toucher que le capteur ①.
- ▶ Vérifiez que toutes les vitres latérales et le toit ouvrant panoramique sont fermés.
- ▶ Touchez de nouveau le capteur ① qui se trouve sur la poignée de porte et gardez le doigt dessus jusqu'à ce que les stores pare-soleil du toit ouvrant panoramique se ferment.
- ▶ **Interruption de la fermeture confort:** relâchez le capteur ① qui se trouve sur la poignée de porte.

Réinitialisation des vitres latérales

Si une vitre latérale ne peut plus être fermée complètement, vous devez la réinitialiser.

- ▶ Fermez toutes les portes.
- ▶ Tournez la clé en position 1 ou 2 dans le contacteur d'allumage.
- ▶ Tirez la touche correspondante qui se trouve sur l'unité de commande située sur la porte jusqu'à ce que la vitre latérale soit fermée (▷ page 100).
- ▶ Maintenez la touche tirée pendant encore 1 seconde.

Si une vitre latérale se rouvre légèrement :

- ▶ Tirez de nouveau immédiatement la touche correspondante qui se trouve sur l'unité de

commande située sur la porte jusqu'à ce que la vitre latérale soit fermée (▷ page 100).

- ▶ Maintenez la touche tirée pendant encore 1 seconde.
- ▶ Si la vitre latérale correspondante reste fermée après que vous avez relâché la touche, la réinitialisation est réussie. Si ce n'est pas le cas, répétez les étapes ci-dessus.

Problèmes relatifs aux vitres latérales

ATTENTION

Lorsque une vitre latérale se ferme de nouveau immédiatement après un blocage ou une réinitialisation, la vitre latérale se ferme avec une grande force, voire la force maximale. La fonction d'inversion est alors désactivée. Vous risquez alors d'être coincé dans la zone de fermeture. Il y a risque de blessure, voire danger de mort.

Veillez à ne pas vous trouver dans la zone de fermeture. Pour interrompre le processus de fermeture, relâchez la touche ou appuyez de nouveau sur la touche pour rouvrir la vitre latérale.

Problèmes	Causes et conséquences possibles et ► Solutions
Il est impossible de fermer une vitre latérale car des objets (des feuilles, par exemple) se trouvent dans le guide de la vitre et empêchent celle-ci de remonter.	<ul style="list-style-type: none"> ▶ Enlevez les objets. ▶ Fermez la vitre latérale.
Il est impossible de fermer une vitre latérale et la cause du blocage n'est pas visible.	<p>Si une vitre latérale se bloque lors de sa fermeture et se rouvre légèrement :</p> <ul style="list-style-type: none"> ▶ Immédiatement après le blocage, tirez de nouveau la touche correspondante jusqu'à ce que la vitre latérale soit fermée. La vitre latérale est fermée avec une plus grande force. <p>Si la vitre latérale se bloque une nouvelle fois lors de sa fermeture et se rouvre légèrement :</p> <ul style="list-style-type: none"> ▶ Immédiatement après le blocage, tirez de nouveau la touche correspondante jusqu'à ce que la vitre latérale soit fermée. La vitre latérale se ferme sans fonction d'inversion automatique.

Toit ouvrant panoramique

Consignes de sécurité importantes

Dans cette section, le terme « toit ouvrant » désigne le toit ouvrant panoramique.

ATTENTION

Vous risquez d'être coincé dans la zone de déplacement du toit ouvrant lors de l'ouverture ou de la fermeture. Il y a risque de blessure.

Veillez à ne pas vous trouver dans la zone de déplacement lors de l'ouverture ou de la fermeture.

Si quelqu'un est coincé,

- relâchez immédiatement la touche ou
- actionnez brièvement la touche dans n'importe quelle direction pendant le mouvement automatique

L'ouverture ou la fermeture est alors interrompue.

ATTENTION

Les enfants risquent de se coincer en actionnant le toit ouvrant, en particulier s'ils sont sans surveillance. Il y a risque de blessure.

Lorsque vous quittez le véhicule, prenez toujours la clé avec vous et verrouillez le véhicule. Ne laissez jamais des enfants sans surveillance à l'intérieur du véhicule.

ATTENTION

Lorsque vous roulez à grande vitesse, l'arrière du toit ouvrant en position soulevée s'abaisse légèrement. Vous ou d'autres personnes pourriez être coincés. Il y a risque de blessure. Veillez à ce que personne ne pénètre dans la zone de déplacement du toit pendant la marche.

Si quelqu'un est coincé, tirez immédiatement la touche du toit ouvrant vers l'arrière. Le toit ouvrant se soulève lors de l'ouverture.

! Ouvrez le toit ouvrant uniquement lorsqu'il est débarrassé de la neige ou de la glace. Sinon, cela pourrait entraîner des dysfonctionnements.

Ne laissez pas d'objets aux arêtes vives dépasser de l'ouverture du toit ouvrant. Vous risquez d'endommager les baguettes d'étanchéité.

! Le temps peut changer brusquement. Il peut se mettre à pleuvoir ou à neiger. Assurez-vous que le toit ouvrant est fermé lorsque vous quittez le véhicule. Si de l'eau pénètre dans l'habitacle, l'électronique du véhicule risque d'être endommagée.

Lorsque le toit ouvrant est ouvert, des bruits de résonance peuvent s'ajouter aux bruits aérodynamiques. Ces bruits sont dus à de faibles variations de pression dans l'habitacle. Pour réduire ou éliminer ces bruits, modifiez la position du toit ouvrant ou ouvrez légèrement une des vitres latérales.

Fonction d'inversion du toit ouvrant

Dans cette section, le terme « toit ouvrant » désigne le toit ouvrant panoramique.

Le toit ouvrant est équipé d'une fonction d'inversion automatique. Si un objet rigide empêche le toit ouvrant de se fermer complètement ou qu'il entrave le processus de fermeture, celui-ci se rouvre automatiquement. La fonction d'inversion automatique est uniquement un système d'aide et elle n'est pas en mesure de remplacer votre vigilance lors de la fermeture du toit ouvrant.

ATTENTION

La fonction d'inversion ne réagit pas, en particulier

- aux éléments mous, légers et minces (par exemple de petits doigts)
- lors du dernier 1/6 in (4 mm) avant la fermeture
- pendant la réinitialisation
- lors d'une nouvelle fermeture manuelle du toit ouvrant immédiatement après une inversion automatique

Par conséquent, la fonction d'inversion ne permet pas d'éviter que vous soyez coincé dans ces situations. Il y a risque de blessure.

Veillez à ne pas vous trouver dans la zone de fermeture lors de la fermeture.

Si quelqu'un est coincé,

- relâchez immédiatement la touche, ou
- actionnez brièvement la touche dans n'importe quelle direction pendant la fermeture automatique

Le processus de fermeture s'arrête.

Commande du toit ouvrant panoramique

Ouverture et fermeture

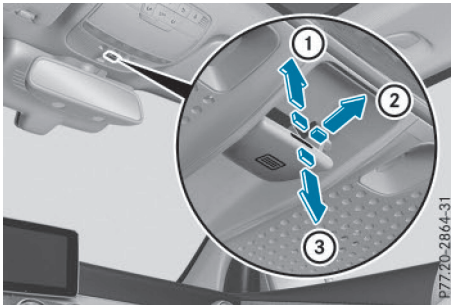

- ① Soulèvement
- ② Ouverture
- ③ Fermeture/abaissement

Le toit ouvrant panoramique peut être déplacé uniquement lorsque les stores pare-soleil sont ouverts.

- ▶ Tournez la clé en position 1 ou 2 dans le contacteur d'allumage.
- ▶ Poussez ou tirez la touche  dans la direction correspondante.

Si vous poussez ou tirez la touche  au-delà du point de résistance, vous déclenchez un mouvement automatique dans la direction correspondante. Vous pouvez arrêter le mouvement automatique en tirant ou en appuyant sur la touche une nouvelle fois.

Lorsque vous roulez à vitesse élevée et que l'arrière du toit ouvrant panoramique est soulevé, celui-ci s'abaisse légèrement. Le niveau sonore dans l'habitacle est alors réduit. Lorsque vous roulez à faible vitesse, il se relève automatiquement.

Vous pouvez également désactiver la fonction d'abaissement automatique à titre temporaire. Pour cela, appuyez sur la touche . Le toit ouvrant panoramique se soulève de nouveau.

Vous pouvez encore commander le toit ouvrant panoramique une fois le moteur arrêté ou la clé retirée. Cette fonction reste disponible pendant 5 minutes ou jusqu'à ce que vous ouvriez une porte avant.

Le toit ouvrant panoramique ne peut pas être ouvert lorsqu'un système de portage est monté. Vous pouvez toujours soulever le toit ouvrant panoramique pour ventiler l'habitacle. En cas de

contact avec un système de portage agréé par Mercedes-Benz, le toit ouvrant panoramique s'abaisse légèrement, mais l'arrière du toit reste soulevé.

Fermeture en cas de pluie

Si le toit ouvrant panoramique est en position soulevée, il s'abaisse automatiquement pendant la marche en cas de pluie. L'abaissement s'effectue en fonction

- de la vitesse du véhicule et
- de l'intensité de la pluie

Vous pouvez interrompre manuellement le processus de fermeture automatique. Pour ce faire, appuyez sur la touche  ou tirez-la dans n'importe quelle direction.

Pour soulever de nouveau le toit ouvrant panoramique, appuyez sur la touche  dans la direction ①.

La fonction « Fermeture en cas de pluie » est désactivée jusqu'à ce que

- la touche  soit appuyée ou tirée de nouveau dans n'importe quelle direction ou
- la clé soit tournée sur une autre position dans le contacteur d'allumage (▷ page 150)

Commande des stores pare-soleil du toit ouvrant panoramique

Consignes de sécurité importantes

ATTENTION

Lors de l'ouverture ou de la fermeture, vous risquez d'être coincé entre le store pare-soleil et le cadre ou le toit ouvrant. Il y a risque de blessure.

Veillez à ne pas vous trouver dans la zone de déplacement du store pare-soleil lors de son ouverture ou de sa fermeture.

Si quelqu'un est coincé,

- relâchez immédiatement la touche, ou
- actionnez brièvement la touche dans n'importe quelle direction pendant le mouvement automatique

L'ouverture ou la fermeture est alors interrompue.

Les stores pare-soleil protègent du rayonnement solaire. Les stores pare-soleil peuvent être ouverts ou fermés uniquement si le toit ouvrant panoramique est fermé.

Fonction d'inversion des stores pare-soleil

Les stores pare-soleil sont équipés d'une fonction d'inversion automatique. Si un objet rigide empêche un store pare-soleil de se fermer complètement ou qu'il entrave le processus de fermeture, celui-ci se rouvre automatiquement. La fonction d'inversion automatique est cependant uniquement un système d'aide et elle n'est pas en mesure de remplacer votre vigilance lors de la fermeture des stores pare-soleil.

ATTENTION

La fonction d'inversion ne réagit notamment pas aux éléments mous, légers et minces (par exemple de petits doigts). Par conséquent, la fonction d'inversion ne permet pas d'éviter que vous soyez coincé dans ces situations. Il y a risque de blessure.

Veillez à ne pas vous trouver dans la zone de déplacement lors de la fermeture du store pare-soleil.

Si quelqu'un est coincé,

- relâchez immédiatement la touche, ou
- actionnez brièvement la touche dans n'importe quelle direction pendant la fermeture automatique

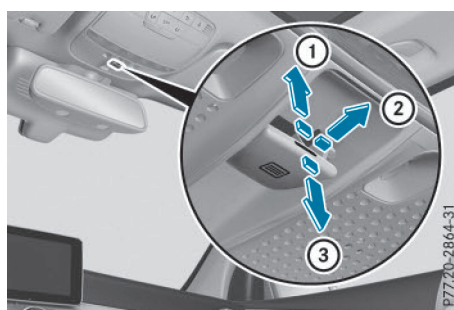

Le processus de fermeture s'interrompt.

Ouverture et fermeture des stores pare-soleil



- ① Ouverture
- ② Ouverture
- ③ Fermeture

Les stores pare-soleil peuvent être fermés uniquement si le toit ouvrant panoramique est fermé.

- Tournez la clé en position **1** ou **2** dans le contacteur d'allumage.
- Poussez la touche  dans la direction ①. Les stores pare-soleil s'ouvrent, puis le toit ouvrant panoramique se soulève.
- Tirez la touche  dans la direction ②. Les stores pare-soleil s'ouvrent.
- Tirez la touche  dans la direction ③. Si le toit ouvrant panoramique est fermé, les stores pare-soleil se ferment.

Si vous poussez ou tirez la touche  au-delà du point de résistance, vous déclenchez un mouvement automatique dans la direction correspondante. Vous pouvez arrêter le mouvement automatique en tirant ou en appuyant sur la touche une nouvelle fois.

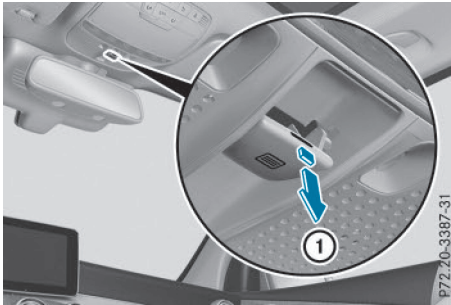

Réinitialisation du toit ouvrant panoramique et du store pare-soleil avant

- ❗ Si, après la réinitialisation, le toit ouvrant panoramique et les stores pare-soleil ne peuvent pas être ouverts ni fermés complètement, adressez-vous à un atelier qualifié.



Réinitialisez le toit ouvrant panoramique ou les stores pare-soleil si le store pare-soleil avant ou le toit s'ouvre ou se ferme uniquement par à-coups.

- ▶ Tournez la clé en position **1** ou **2** dans le contacteur d'allumage.
- ▶ Tirez la touche  à plusieurs reprises dans le sens de la flèche ① jusqu'au point de résistance et maintenez-la tirée jusqu'à ce que le toit soit complètement fermé.

- ▶ Maintenez la touche  dans cette position pendant encore 1 seconde.
- ▶ Tirez la touche  à plusieurs reprises dans le sens de la flèche ① jusqu'à ce que les stores pare-soleil soient fermés.
- ▶ Maintenez la touche  dans cette position pendant encore 1 seconde.
- ▶ Contrôlez que vous pouvez de nouveau ouvrir et fermer le toit ouvrant panoramique et les stores pare-soleil complètement.
- ▶ Si ce n'est pas le cas, répétez les étapes ci-dessus.

Problèmes relatifs au toit ouvrant panoramique

Dans la section suivante, le terme « toit ouvrant » désigne le toit ouvrant panoramique.

ATTENTION

Lors d'une nouvelle fermeture du toit ouvrant immédiatement après le blocage ou la réinitialisation, le toit ouvrant se ferme avec une grande force, voire la force maximale. La fonction d'inversion est désactivée. Vous risquez alors d'être coincé dans la zone de fermeture. Il y a un risque de blessure accru, voire danger de mort.



Veillez à ce que personne ne se trouve dans la zone de fermeture.

Si quelqu'un est coincé,

- relâchez immédiatement la touche, ou
- actionnez brièvement la touche dans n'importe quelle direction pendant la fermeture automatique

Le processus de fermeture s'arrête.

-  Si, en raison d'un défaut, le toit ouvrant ne peut toujours pas être ouvert ou fermé complètement, adressez-vous à un atelier qualifié.

Problèmes	Causes et conséquences possibles et ► Solutions
Il est impossible de fermer le toit ouvrant panoramique et la cause du blocage n'est pas visible.	<p>Si le toit ouvrant panoramique se bloque lors de sa fermeture et se rouvre légèrement :</p> <ul style="list-style-type: none">► Immédiatement après le blocage, tirez de nouveau la touche  jusqu'au point de résistance et maintenez-la tirée jusqu'à ce que le toit soit fermé. Le toit ouvrant panoramique est fermé avec une plus grande force. <p>Si le toit ouvrant panoramique se bloque une nouvelle fois lors de sa fermeture et se rouvre légèrement :</p> <ul style="list-style-type: none">► Immédiatement après le blocage, tirez de nouveau la touche  jusqu'au point de résistance et maintenez-la tirée jusqu'à ce que le toit soit fermé. Le toit ouvrant panoramique se ferme sans fonction d'inversion automatique.

Position assise correcte du conducteur

⚠ ATTENTION

Pendant la marche, vous risquez de perdre le contrôle du véhicule si vous

- réglez le siège du conducteur, les appuie-tête, le volant ou le rétroviseur
- bouclez votre ceinture de sécurité

Il y a risque d'accident.

Réglez le siège du conducteur, les appuie-tête, le volant ou le rétroviseur et bouclez votre ceinture de sécurité avant de démarrez le moteur.



Tenez compte des remarques suivantes lorsque vous réglez le volant ①, la ceinture de sécurité ② et le siège du conducteur ③ :

- Vous êtes assis le plus loin possible de l'airbag du conducteur.
- Vous adoptez une position assise droite.
- Vos cuisses sont légèrement soutenues par l'assise du siège.
- Vos jambes ne sont pas complètement tendues et vous pouvez enfoncer aisément les pédales.
- Votre tête est soutenue à hauteur des yeux et repose au centre de l'appuie-tête.
- Vos bras sont légèrement pliés lorsque vous tenez le volant.
- Vos jambes peuvent bouger librement.

- Vous pouvez voir parfaitement tous les affichages sur le combiné d'instruments.
- Vous avez une bonne vue d'ensemble de la circulation.
- Votre ceinture de sécurité est tendue sur le corps et passe sur l'épaule pour la partie supérieure et dans le pli de l'aîne pour la partie inférieure.

Thèmes associés :

- Réglage électrique des sièges (▷ page 111).
- Réglage manuel du volant (▷ page 116).
- Réglage électrique du volant (▷ page 116).
- Bouclage correct des ceintures de sécurité (▷ page 52)
- Réglage des rétroviseurs intérieur et extérieurs (▷ page 118)
- Mémorisation des réglages du siège, du volant, des rétroviseurs extérieurs et de l'affichage tête haute grâce à la fonction Mémoires (▷ page 122)

Sièges

Consignes de sécurité importantes

⚠ ATTENTION

Si des enfants règlent les sièges, ils risquent de se coincer, notamment s'ils sont sans surveillance. Il y a risque de blessure.

Lorsque vous quittez le véhicule, prenez toujours la clé avec vous et verrouillez le véhicule. Ne laissez jamais des enfants sans surveillance à l'intérieur du véhicule.

Vous pouvez régler les sièges lorsque la clé ne se trouve pas dans le contacteur d'allumage.

⚠ ATTENTION

Lorsque vous réglez un siège, vous ou un occupant du véhicule risquez de vous coincer, par exemple au niveau de la glissière du siège. Il y a risque de blessure.

Lorsque vous réglez un siège, assurez-vous que personne ne se trouve dans l'espace de manœuvre du siège et ne se coince une partie du corps.

Respectez les consignes de sécurité relatives aux « Airbags » (▷ page 54) et au « Transport des enfants » (▷ page 65).

ATTENTION

Si les appuie-tête ne sont pas posés ou pas correctement réglés, ils ne peuvent pas offrir la fonction de protection prévue. Il y a un risque accru de blessure au niveau de la tête et de la nuque, par exemple en cas d'accident ou de coup de frein brutal.

Roulez toujours avec les appuie-tête arrière posés. Avant de prendre la route, veillez à ce que la tête de chaque occupant du véhicule soit soutenue à hauteur des yeux et repose au centre de l'appuie-tête.

N'intervertissez pas les appuie-tête des sièges avant et arrière. Sinon, vous ne pouvez pas régler correctement la hauteur et l'inclinaison des appuie-tête.

Le réglage de l'approche vous permet de régler l'appuie-tête de manière à ce qu'il soit le plus près possible de l'arrière de votre crâne.

ATTENTION

Si le siège conducteur n'est pas verrouillé, il risque de bouger de manière inopinée pendant la marche. Vous risquez de perdre le contrôle du véhicule. Il y a un risque d'accident.

Assurez-vous toujours que le siège conducteur est verrouillé avant de démarrer le véhicule.

ATTENTION

Pendant la marche, vous risquez de perdre le contrôle du véhicule si vous

- réglez le siège du conducteur, les appuie-tête, le volant ou le rétroviseur
- bouclez votre ceinture de sécurité

Il y a un risque d'accident.

Réglez le siège du conducteur, les appuie-tête, le volant ou le rétroviseur et bouclez votre ceinture de sécurité avant de démarrez le moteur.

ATTENTION

Si vous ne faites pas attention lorsque vous réglez la hauteur du siège, vous risquez de vous coincer et de vous blesser ou de coincer et de blesser d'autres occupants du véhicule. Les enfants notamment peuvent actionner par mégarde les touches de réglage électrique des sièges et se coincer. Il y a un risque de blessure.

Veillez à ne pas glisser vos mains ou une autre partie du corps sous la tringlerie du système de réglage lors du déplacement du siège.

ATTENTION

Si le dossier du siège ne se trouve pas presque à la verticale, la ceinture de sécurité ne peut pas offrir la protection prévue. En cas de freinage brutal ou d'accident, vous risquez alors de glisser sous la ceinture de sécurité et de vous blesser, par exemple au niveau du bas-ventre ou du cou. Il y a un risque de blessure accru, voire danger de mort.

Réglez le siège correctement avant de prendre la route. Veillez toujours à ce que le dossier du siège se trouve presque à la verticale et à ce que la partie supérieure de la ceinture de sécurité passe sur le milieu de l'épaule.

 Pour éviter d'endommager les sièges et le chauffage des sièges, tenez compte des remarques suivantes :

- Veillez à ne pas renverser de liquides sur les sièges. Si quelque chose venait néanmoins à se répandre sur les sièges, séchez-les aussi rapidement que possible.
- Si les housses sont mouillées ou humides, ne mettez pas le chauffage des sièges en marche. Ne vous servez pas non plus du chauffage des sièges pour sécher les sièges.
- Nettoyez les housses conformément aux recommandations (voir la rubrique « Entretien »).
- Ne transportez pas de charges lourdes sur les sièges. Ne posez pas non plus d'objets pointus sur les assises (couteaux, clous ou outils, par exemple). Dans la mesure du

possible, utilisez les sièges uniquement pour le transport des personnes.

- En cas d'utilisation du chauffage des sièges, ne couvrez pas les sièges avec des matériaux isolants (couvertures, manteaux, sacs, housses de protection, sièges-enfants ou rehausses de siège, par exemple).

! Avant de remettre les sièges en position de marche, assurez-vous que le plancher sous, devant et derrière les sièges n'est pas encombré par des objets. Les sièges et/ou les objets risquent d'être endommagés.

i Les appuie-tête des sièges arrière peuvent être déposés (▷ page 113).

Pour de plus amples informations, adressez-vous à un atelier qualifié.

i Thème associé :

- Banquette arrière Quickfold EASY-PACK (▷ page 312)

Réglage électrique des sièges

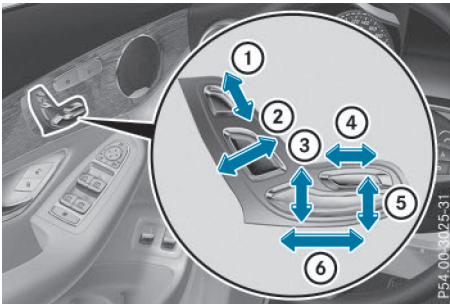

Siège à réglage électrique équipé de la fonction Mémoires

- ① Hauteur de l'appuie-tête
- ② Inclinaison du dossier
- ③ Hauteur du siège
- ④ Profondeur d'assise
- ⑤ Inclinaison d'assise
- ⑥ Approche du siège

i Thèmes associés :

- Vous pouvez mémoriser les réglages des sièges grâce à la fonction Mémoires (▷ page 122).
- Si le système PRE-SAFE® a été activé, le siège du passager est réglé dans une meil-

leure position s'il ne procurait pas une position favorable (▷ page 63).

- Lorsque vous avancez ou reculez le siège, l'appuie-tête descend ou monte automatiquement.

Véhicules équipés de sièges du Pack Performance AMG : la hauteur de l'appuie-tête ne peut pas être réglée.

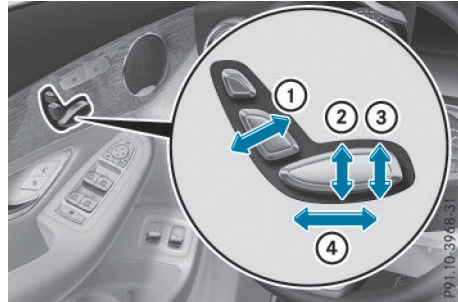

Siège à réglage électrique sans fonction Mémoires

- ① Inclinaison du dossier
- ② Hauteur du siège
- ③ Inclinaison d'assise
- ④ Approche du siège

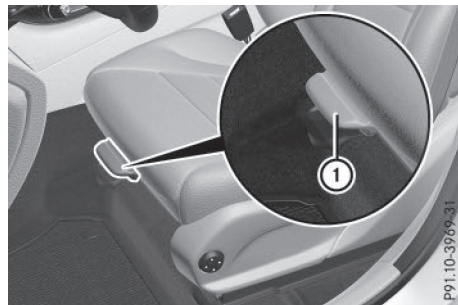

Siège à réglage électrique sans fonction Mémoires

- ① Profondeur d'assise
- ▶ Soulevez le levier ① et avancez ou reculez l'assise.
 - ▶ Relâchez le levier ①. L'assise se verrouille.

Réglage des appuie-tête

Consignes de sécurité importantes

⚠ ATTENTION

Pendant la marche, vous risquez de perdre le contrôle du véhicule si vous

- réglez le siège du conducteur, les appuie-tête, le volant ou le rétroviseur
- bouclez votre ceinture de sécurité

Il y a risque d'accident.

Réglez le siège du conducteur, les appuie-tête, le volant ou le rétroviseur et bouclez votre ceinture de sécurité avant de démarrez le moteur.

⚠ ATTENTION

Si les appuie-tête ne sont pas posés ou pas correctement réglés, ils ne peuvent pas offrir la fonction de protection prévue. Il y a un risque accru de blessure au niveau de la tête et de la nuque, par exemple en cas d'accident ou de coup de frein brutal.

Roulez toujours avec les appuie-tête arrière posés. Avant de prendre la route, veillez à ce que la tête de chaque occupant du véhicule soit soutenue à hauteur des yeux et repose au centre de l'appuie-tête.

Remarques générales

Respectez les consignes de sécurité importantes (▷ page 109).

N'intervertissez pas les appuie-tête des sièges avant et arrière. Sinon, vous ne pouvez pas régler la hauteur et l'inclinaison des appuie-tête.

Réglage manuel en hauteur des appuie-tête

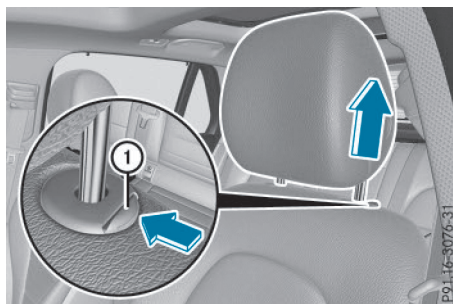

- ▶ **Plus haut:** tirez l'appuie-tête vers le haut jusqu'à la position souhaitée.
- ▶ **Plus bas:** poussez le bouton de déverrouillage ① dans le sens de la flèche et abaissez l'appuie-tête jusqu'à la position souhaitée.

Réglage manuel de l'approche des appuie-tête

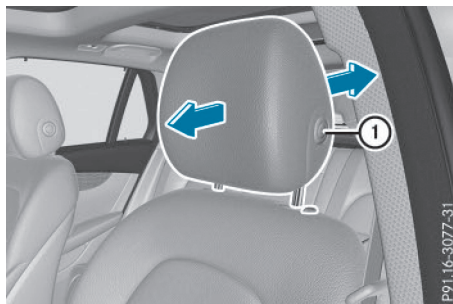

Cette fonction vous permet de régler la distance entre l'appuie-tête et la tête.

- ▶ **Vers l'avant:** tirez l'appuie-tête vers l'avant (flèche) jusqu'à ce qu'il soit verrouillé dans la position souhaitée.
- ▶ **Vers l'arrière:** appuyez sur le bouton de déverrouillage ① et maintenez-le enfoncé.
- ▶ Poussez l'appuie-tête vers l'arrière.
- ▶ Lorsque l'appuie-tête a atteint la position souhaitée, relâchez le bouton de déverrouillage.
- ▶ Veillez à ce que l'appuie-tête soit bien verrouillé.

Le réglage de l'approche vous permet de régler l'appuie-tête de manière à ce qu'il soit le plus près possible de l'arrière de votre crâne.

Réglage électrique des appuie-tête

- **Réglage en hauteur de l'appuie-tête:** actionnez la touche de réglage de l'appuie-tête (▷ page 111) vers le haut ou vers le bas (flèches).

Réglage en hauteur des appuie-tête arrière

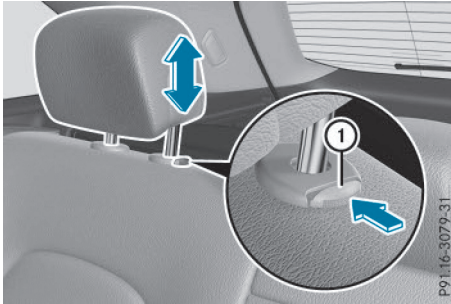

- Si l'appuie-tête est complètement abaissé, appuyez d'abord sur le bouton de déverrouillage ①.
- **Plus haut:** tirez l'appuie-tête vers le haut jusqu'à la position souhaitée.
- **Plus bas:** poussez le bouton de déverrouillage ① et abaissez l'appuie-tête jusqu'à la position souhaitée.

Pose et dépose des appuie-tête arrière

- Déverrouillez le dossier de la banquette arrière et basculez-le légèrement vers l'avant (▷ page 312).
- **Dépose:** tirez l'appuie-tête vers le haut jusqu'en butée.
- Appuyez sur le bouton de déverrouillage ① et retirez l'appuie-tête des guides.
- **Pose:** mettez l'appuie-tête en place de manière à ce que la tige avec les crans se trouve à gauche, vu dans le sens de la marche.
- Enfoncez l'appuie-tête jusqu'à encliquetage audible.
- Basculez le dossier vers l'arrière jusqu'à ce qu'il se verrouille.

Réglage du soutien lombaire à 4 réglages

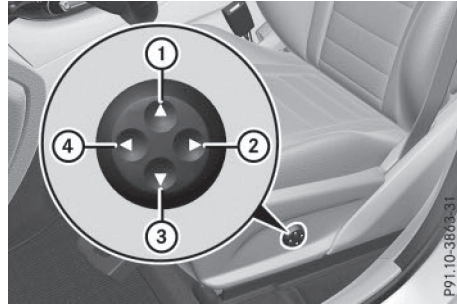

- ① Réglage du galbe du dossier vers le haut
- ② Réglage du galbe du dossier moins prononcé
- ③ Réglage du galbe du dossier vers le bas
- ④ Réglage du galbe du dossier plus prononcé

Afin d'apporter un meilleur soutien à la colonne vertébrale, vous pouvez adapter le galbe du dossier des sièges avant à votre morphologie.

Réglage des sièges Performance AMG

Pour adapter le galbe des sièges à votre morphologie et améliorer le soutien latéral, vous pouvez personnaliser le réglage des sièges avant.

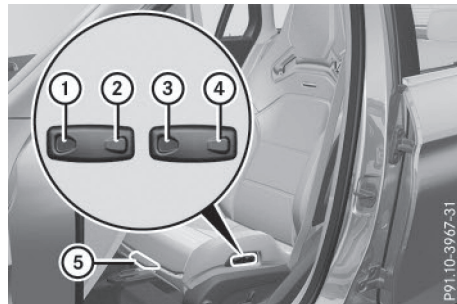

Réglage des joues latérales de l'assise

- **Réglage plus serré:** appuyez sur la touche ①.
- **Réglage plus large:** appuyez sur la touche ②.

Réglage des joues latérales du dossier

- ▶ **Réglage plus serré:** appuyez sur la touche ③.
- ▶ **Réglage plus large:** appuyez sur la touche ④.

Réglage manuel de la profondeur d'assise

- ▶ Soulevez le levier ⑤ et avancez ou reculez l'assise.
- ▶ Relâchez le levier ⑤.
L'assise se verrouille.

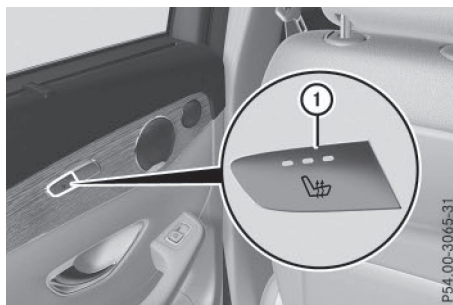

Sièges arrière

Les 3 voyants rouges incorporés à la touche indiquent le niveau de chauffage sélectionné.

Le chauffage passe automatiquement du niveau 3 au niveau 2 au bout de 8 minutes environ.

Le chauffage passe automatiquement du niveau 2 au niveau 1 au bout de 10 minutes environ.

Sur le niveau 1, le chauffage s'arrête automatiquement au bout de 20 minutes environ.

- ▶ Tournez la clé en position 1 ou 2 dans le contacteur d'allumage (▷ page 150).
- ▶ **Mise en marche:** appuyez sur la touche ① autant de fois qu'il est nécessaire pour sélectionner le niveau de chauffage souhaité.
- ▶ **Arrêt:** appuyez sur la touche ① autant de fois qu'il est nécessaire pour que tous les voyants soient éteints.

i Lorsque la tension de la batterie est trop basse, il se peut que le chauffage de siège s'arrête.

i Si vous avez sélectionné le programme de conduite **E** (▷ page 163), la puissance du chauffage de siège est réduite.

Mise en marche et arrêt du chauffage de siège**Mise en marche et arrêt****⚠ ATTENTION**

Si vous enclenchez plusieurs fois de suite le chauffage des sièges, l'assise et les coussins du dossier risquent de devenir très chauds. Dans le cas des personnes qui ont une sensibilité réduite à la chaleur ou qui ont une capacité de réaction limitée aux températures élevées, cela peut avoir des effets sur la santé, voire provoquer des lésions similaires à des brûlures. Il y a risque de blessure.

Par conséquent, n'enclenchez pas le chauffage des sièges plusieurs fois de suite.



Siège du conducteur et siège du passager

Mise en marche et arrêt de la ventilation de siège

Mise en marche et arrêt

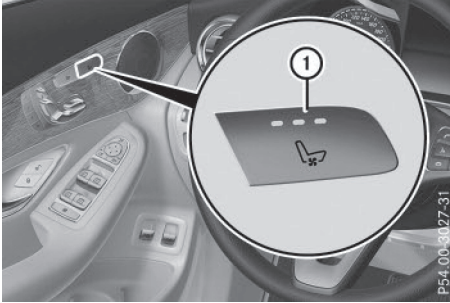

Les voyants bleus incorporés à la touche indiquent le niveau de ventilation sélectionné.

- ▶ Tournez la clé en position **1** ou **2** dans le contacteur d'allumage (▷ page 150).
- ▶ **Mise en marche**: appuyez sur la touche ① autant de fois qu'il est nécessaire pour sélectionner le niveau de ventilation souhaité.
- ▶ **Arrêt**: appuyez sur la touche ① autant de fois qu'il est nécessaire pour que tous les voyants soient éteints.

- i** Lorsque la tension de la batterie est trop basse, il se peut que la ventilation de siège s'arrête.
- i** Vous pouvez ouvrir les vitres latérales et le toit ouvrant avec l'ouverture confort (▷ page 101). La ventilation du siège du conducteur se règle alors automatiquement sur le niveau le plus élevé.
- i** Lorsque le véhicule est à l'arrêt, la vitesse de rotation du ventilateur peut diminuer automatiquement. Cela permet de réduire les bruits générés par la ventilation de siège.

Problèmes relatifs au chauffage de siège/à la ventilation de siège

Problèmes	Causes et conséquences possibles et ► Solutions
Le chauffage de siège ou la ventilation de siège s'est arrêté trop tôt ou ne peut pas être mis en marche.	<p>La tension du réseau de bord est trop basse car le nombre de consommateurs électriques en marche est trop important.</p> <ul style="list-style-type: none"> ▶ Arrêtez les consommateurs électriques qui ne sont pas indispensables (chauffage de la lunette arrière ou éclairage intérieur, par exemple). <p>Dès que la batterie est suffisamment chargée, vous pouvez de nouveau mettre en marche manuellement le chauffage de siège ou la ventilation de siège.</p>

Volant

Consignes de sécurité importantes

⚠ ATTENTION

Pendant la marche, vous risquez de perdre le contrôle du véhicule si vous

- réglez le siège du conducteur, les appuie-tête, le volant ou le rétroviseur
- bouclez votre ceinture de sécurité

Il y a risque d'accident.

Réglez le siège du conducteur, les appuie-tête, le volant ou le rétroviseur et bouclez votre ceinture de sécurité avant de démarrez le moteur.

⚠ ATTENTION

Si des enfants règlent le volant, ils risquent de se coincer. Il y a risque de blessure.

Lorsque vous quittez le véhicule, prenez toujours la clé avec vous et verrouillez le véhicule. Ne laissez jamais des enfants sans surveillance à l'intérieur du véhicule.

Le réglage électrique du volant est possible lorsque la clé ne se trouve pas dans le contacteur d'allumage.

Réglage manuel du volant

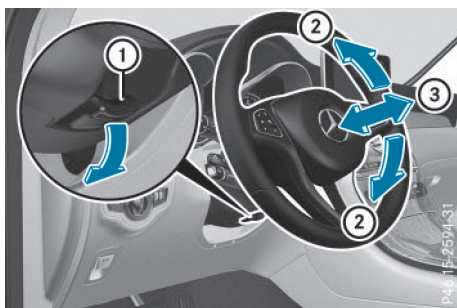

- ① Levier de déverrouillage
- ② Réglage en hauteur du volant
- ③ Réglage en profondeur du volant

- ▶ Abaissez complètement le levier de déverrouillage ①. La colonne de direction est déverrouillée.
- ▶ Réglez le volant dans la position souhaitée.
- ▶ Relevez complètement le levier de déverrouillage ①. La colonne de direction est verrouillée.
- ▶ Vérifiez que la colonne de direction est verrouillée. Pour cela, essayez d'actionner le volant vers le haut ou vers le bas ou de le déplacer dans le sens de la profondeur.

Réglage électrique du volant

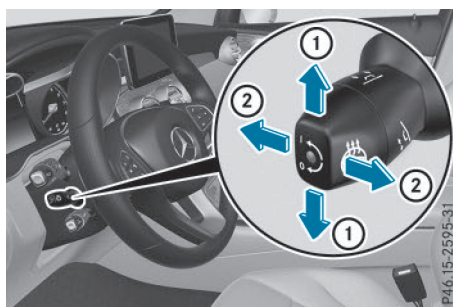

- ① Réglage en hauteur du volant
- ② Réglage en profondeur du volant

i Thèmes associés :

- Aide à la montée et à la descente (▷ page 117)
- Mémorisation des réglages (▷ page 122)

Chauffage du volant

Mise en marche et arrêt

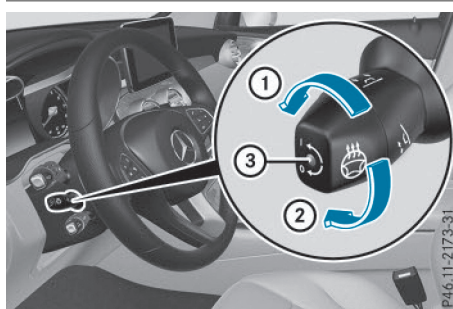

- ▶ Tournez la clé en position **2** dans le contacteur d'allumage (▷ page 150).
- ▶ **Mise en marche et arrêt:** tournez la manette dans le sens de la flèche ① ou ②. Le voyant ③ s'allume ou s'éteint.

Lorsque vous coupez le contact, le chauffage du volant s'arrête.

Problèmes relatifs au chauffage du volant

Problèmes	Causes et conséquences possibles et ▶ Solutions
Le chauffage du volant s'est arrêté trop tôt ou ne peut pas être mis en marche.	La tension du réseau de bord est trop basse car le nombre de consommateurs électriques en marche est trop important. ▶ Arrêtez les consommateurs électriques qui ne sont pas indispensables (chauffage de la lunette arrière ou éclairage intérieur, par exemple).

Aide à la montée et à la descente

Consignes de sécurité importantes

ATTENTION

Si le volant est réglé par l'aide à la montée et à la descente, vous et d'autres occupants du véhicule, notamment les enfants, risquez d'être coincés. Il y a risque de blessure.

Veillez à ce que personne ne se trouve avec une partie de son corps dans l'espace de manœuvre du volant pendant la procédure de réglage de l'aide à la montée et à la descente.

En cas de risque de coincement par le volant, actionnez le levier de réglage du volant. La procédure de réglage s'arrête.

Vous pouvez stopper la procédure de réglage en appuyant sur une des touches de position de la fonction Mémoires. Cette fonction est uniquement disponible sur les véhicules équipés de la fonction Mémoires.

ATTENTION

Si des enfants activent l'aide à la montée et à la descente, ils risquent d'être coincés, notamment lorsqu'ils sont sans surveillance. Il y a risque de blessure.

Lorsque vous quittez le véhicule, prenez toujours la clé avec vous et verrouillez le véhicule. Ne laissez jamais des enfants sans surveillance à l'intérieur du véhicule.

ATTENTION

Si vous démarrez pendant un réglage de l'aide à la montée et à la descente, vous risquez de perdre le contrôle du véhicule. Il y a risque d'accident.

Avant de commencer à rouler, attendez toujours que la procédure de réglage soit terminée.

L'aide à la montée et à la descente vous facilite la montée à bord et la descente du véhicule.

Vous pouvez activer et désactiver l'aide à la montée et à la descente par l'intermédiaire du système multimédia (voir la notice d'utilisation numérique).

Position du volant alors que l'aide à la montée et à la descente est activée

Le volant se déplace vers le haut lorsque

- vous retirez la clé du contacteur d'allumage
- **avec la fonction KEYLESS-GO ou la fonction de démarrage KEYLESS-GO:** vous ouvrez la porte du conducteur à condition que l'alimentation électrique soit activée
- **avec la clé:** vous ouvrez la porte du conducteur alors que la clé se trouve en position **0** ou **1** dans le contacteur d'allumage (▷ page 150)
- vous ouvrez la porte du conducteur alors que le contact est coupé

i Le volant se déplace vers le haut uniquement si vous avez mémorisé la position de

marche après avoir réglé le siège ou le volant (> page 122).

La dernière position du volant est mémorisée lorsque

- vous coupez le contact
- vous mémorisez le réglage avec la fonction Mémoires (> page 122)

i Le volant se déplace vers le haut uniquement s'il ne se trouve pas déjà en position de braquage supérieure.

Position du volant pour la conduite

Le volant reprend la dernière position réglée lorsque

- vous fermez la porte du conducteur et que vous introduisez la clé dans le contacteur d'allumage
- vous fermez la porte du conducteur alors que le contact est mis
- vous appuyez 1 fois sur la touche de démarrage et d'arrêt (véhicules équipés de la fonction KEYLESS-GO ou de la fonction de démarrage KEYLESS-GO).

i Le volant reprend la dernière position réglée uniquement si vous avez mémorisé la position de marche après avoir réglé le siège ou le volant (> page 122).

La dernière position du volant est mémorisée lorsque

- vous coupez le contact
- vous mémorisez le réglage avec la fonction Mémoires (> page 122)

Aide à la descente active en cas d'accident

Si l'aide à la descente active en cas d'accident se déclenche lors d'un accident, la colonne de direction se déplace vers le haut lors de l'ouverture de la porte du conducteur ou du retrait de la clé du contacteur d'allumage. Cela permet de faciliter la descente et le sauvetage des occupants.

L'aide à la descente en cas d'accident n'est opérationnelle que si l'aide à la montée et à la descente a été activée dans le système multimédia (voir la notice d'utilisation numérique).

Rétroviseurs

Rétroviseurs extérieurs

Consignes de sécurité importantes

⚠ ATTENTION

Pendant la marche, vous risquez de perdre le contrôle du véhicule si vous

- réglez le siège du conducteur, les appuie-tête, le volant ou le rétroviseur
- bouclez votre ceinture de sécurité

Il y a risque d'accident.

Réglez le siège du conducteur, les appuie-tête, le volant ou le rétroviseur et bouclez votre ceinture de sécurité avant de démarrez le moteur.

⚠ ATTENTION

Le rétroviseur extérieur côté passager donne une image réduite. Les objets visibles sont plus près qu'ils ne le paraissent. Vous pourriez vous tromper dans l'appréciation de la distance qui vous sépare des usagers qui vous suivent, par exemple lors d'un changement de file. Il y a risque d'accident.

Vérifiez par conséquent que la distance réelle par rapport aux usagers qui vous suivent est toujours suffisante en jetant un coup d'œil par-dessus votre épaule.

Réglage des rétroviseurs extérieurs

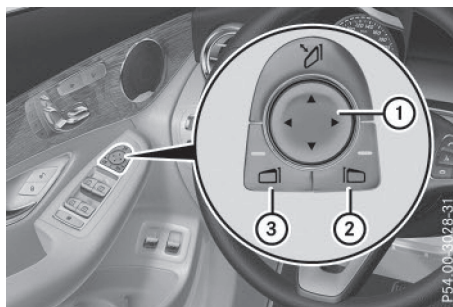

- ▶ Tournez la clé en position **1** ou **2** dans le contacteur d'allumage (> page 150).
- ▶ Rétroviseur extérieur côté passager : appuyez sur la touche **2**.

Rétroviseur extérieur côté conducteur : appuyez sur la touche ③.

Le voyant incorporé à la touche actionnée s'allume.

Le voyant s'éteint au bout d'un certain temps. Tant qu'il est allumé, vous pouvez régler le rétroviseur extérieur correspondant avec la touche ①.

- ▶ Appuyez sur le haut, le bas, le côté gauche ou le côté droit de la touche ① jusqu'à ce que le rétroviseur extérieur soit réglé correctement. Veillez à avoir une bonne vue d'ensemble de la circulation.

Les rétroviseurs extérieurs sont sphériques et offrent de ce fait un champ de vision plus important.

Après le démarrage du véhicule, les rétroviseurs extérieurs sont chauffés automatiquement lorsque le chauffage de la lunette arrière est en marche et que la température extérieure est basse.

Rabattement et déploiement électriques des rétroviseurs extérieurs

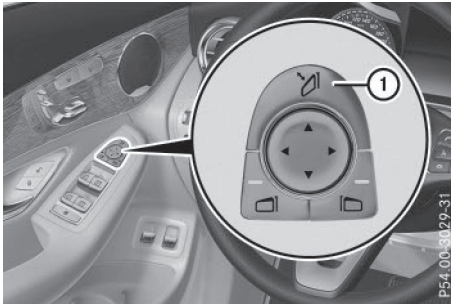

- ▶ Tournez la clé en position 1 ou 2 dans le contacteur d'allumage (▷ page 150).
- ▶ Appuyez brièvement sur la touche ①. Les 2 rétroviseurs extérieurs se rabattent ou se déploient.
- ❗ Veillez à ce que les rétroviseurs soient entièrement déployés. Sinon, ils pourraient vibrer pendant la marche.
- ❗ Si vous roulez à plus de 30 mph (47 km/h), vous ne pouvez plus rabattre les rétroviseurs extérieurs.

Réinitialisation des rétroviseurs extérieurs

Lorsque la batterie a été débranchée ou déchargée, vous devez réinitialiser les rétroviseurs extérieurs. Sinon, les rétroviseurs extérieurs ne se rabattent pas même si la fonction **Rabattement autom. des rétroviseurs** est activée par l'intermédiaire du système multimédia.

- ▶ Tournez la clé en position 1 ou 2 dans le contacteur d'allumage (▷ page 150).
- ▶ Appuyez brièvement sur la touche ①.

Rabattement et déploiement automatiques des rétroviseurs extérieurs

Lorsque la fonction **Rabattement autom. des rétroviseurs** est activée par l'intermédiaire du système multimédia (voir la notice d'utilisation numérique),

- les rétroviseurs extérieurs se rabattent automatiquement dès que vous verrouillez le véhicule de l'extérieur
- les rétroviseurs extérieurs se déploient automatiquement dès que vous déverrouillez le véhicule

- ❗ Les rétroviseurs extérieurs ne se déploient pas automatiquement s'ils ont préalablement été rabattus manuellement.

Déboîtement des rétroviseurs extérieurs

Lorsqu'un rétroviseur extérieur a été déboîté violemment vers l'avant ou l'arrière, procédez de la manière suivante :

- ▶ **Véhicules sans rétroviseurs extérieurs rabattables électriquement :** remettez manuellement le rétroviseur extérieur dans sa position correcte.
- ▶ **Véhicules équipés de rétroviseurs extérieurs rabattables électriquement :** appuyez sur la touche ① et maintenez-la appuyée jusqu'à ce que vous entendiez un cliquetis suivi d'un claquement (▷ page 119). Le boîtier du rétroviseur est de nouveau encliqueté et vous pouvez régler le rétroviseur extérieur comme à l'accoutumée (▷ page 118).

Lorsqu'un rétroviseur extérieur a été déboîté violemment vers l'avant ou l'arrière, procédez de la manière suivante :

- ▶ Appuyez sur la touche ① et maintenez-la appuyée jusqu'à ce que vous entendiez un cliquetis suivi d'un claquement (▷ page 119). Le boîtier du rétroviseur est de nouveau encliqueté et vous pouvez régler le rétroviseur extérieur comme à l'accoutumée (▷ page 118).

Le rétroviseur extérieur côté conducteur et le rétroviseur intérieur passent automatiquement en position nuit lorsque

- le contact est mis
- la lumière incidente des projecteurs des véhicules qui suivent atteint le capteur qui se trouve dans le rétroviseur intérieur

Les rétroviseurs ne passent pas sur la position nuit lorsque la marche arrière est engagée ou que l'éclairage intérieur est allumé.

Rétroviseurs à commutation jour/nuit automatique

⚠ ATTENTION

En cas de bris du miroir d'un rétroviseur à commutation jour/nuit automatique, du liquide électrolytique peut s'échapper. Le liquide électrolytique est dangereux pour la santé et provoque des irritations. Il ne doit pas entrer en contact avec la peau, les yeux, les voies respiratoires ou les vêtements ni être ingéré. Il y a risque de blessure.

Si vous êtes entré en contact avec le liquide électrolytique, tenez compte des remarques suivantes :

- Si du liquide électrolytique entre en contact avec la peau, rincez immédiatement à l'eau.
- Si du liquide électrolytique entre en contact avec les yeux, rincez immédiatement et soigneusement à l'eau claire.
- En cas d'ingestion de liquide électrolytique, rincez immédiatement la bouche avec soin. Ne provoquez pas de vomissements.
- Si du liquide électrolytique est entré en contact avec la peau ou les yeux ou a été ingéré, consultez immédiatement un médecin.
- Changez immédiatement de vêtements s'ils ont été souillés par le liquide électrolytique.
- En cas de réaction allergique, consultez immédiatement un médecin.

Position « marche arrière » du rétroviseur extérieur côté passager

Mémorisation de la position « marche arrière » du rétroviseur extérieur côté passager

Vous pouvez régler le rétroviseur extérieur côté passager de manière à voir la roue arrière côté passager dès que vous engagez la marche arrière. Vous pouvez mémoriser ce réglage.

Mémorisation par l'intermédiaire de la marche arrière

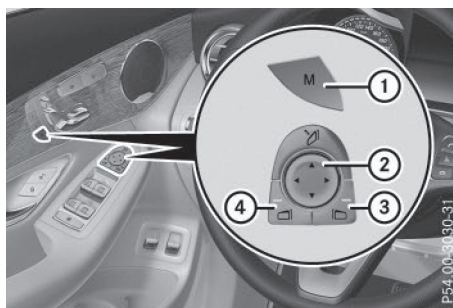

- ① Touche de mémorisation des réglages **M**
 - ② Touche de réglage des rétroviseurs extérieurs
 - ③ Touche de sélection du rétroviseur extérieur côté passager
 - ④ Touche de sélection du rétroviseur extérieur côté conducteur
- ▶ Démarrez le moteur.
 - ▶ Appuyez sur la touche ③.

- ▶ Engagez la marche arrière.
Le rétroviseur extérieur côté passager se met dans la position « marche arrière » telle qu'elle a été réglée précédemment.
 - ▶ Réglez le rétroviseur extérieur avec la touche ② de manière à voir la roue arrière et le bord du trottoir.
La position « marche arrière » est mémorisée.
- i** Le rétroviseur extérieur côté passager revient en position de marche lorsque vous mettez la boîte de vitesses sur une autre position.

Mémorisation avec la touche de mémorisation des réglages

Vous pouvez mémoriser la position « marche arrière » du rétroviseur extérieur côté passager à l'aide de la touche de mémorisation des réglages **M** ①. Ce faisant, la marche arrière ne doit pas être engagée.

- ▶ Tournez la clé en position **2** dans le contacteur d'allumage (▷ page 150).
- ▶ Appuyez sur la touche ③.
- ▶ Réglez le rétroviseur extérieur avec la touche ② de manière à voir la roue arrière et le bord du trottoir.
- ▶ Appuyez sur la touche de mémorisation des réglages **M** ①, puis appuyez sur n'importe quel côté de la touche ② dans les 3 secondes qui suivent.
Si le rétroviseur extérieur ne bouge pas, cela signifie que la position est mémorisée.
- ▶ Si le rétroviseur extérieur bouge, répétez la procédure.
- ▶ Si la mémorisation a réussi, réglez de nouveau le rétroviseur extérieur en position de marche.

Rappel de la position « marche arrière » du rétroviseur extérieur côté passager

- ▶ Tournez la clé en position **2** dans le contacteur d'allumage (▷ page 150).
- ▶ Sélectionnez le rétroviseur extérieur côté passager avec la touche ③.
- ▶ Engagez la marche arrière.
Le rétroviseur extérieur côté passager pivote jusqu'à la position « marche arrière » mémorisée.

Le rétroviseur extérieur côté passager revient dans sa position initiale

- dès que vous roulez à plus de 9 mph (15 km/h)
- 10 secondes environ après le désengagement de la marche arrière
- si vous appuyez sur la touche ④ pour sélectionner le rétroviseur extérieur côté conducteur

Fonction Mémoires

Consignes de sécurité importantes

ATTENTION

Si vous rappelez les réglages mémorisés côté conducteur pendant la marche, les mouvements que vous faites pour le réglage peuvent vous faire perdre le contrôle du véhicule. Il y a risque d'accident.

Rappelez les réglages mémorisés côté conducteur uniquement lorsque le véhicule est à l'arrêt.

ATTENTION

Lorsque la fonction Mémoires règle le siège ou le volant, vous et les autres occupants du véhicule, notamment les enfants, risquez d'être coincés. Il y a risque de blessure.

Veillez à ce que personne ne se trouve avec une partie de son corps dans l'espace de manœuvre du siège ou du volant pendant la procédure de réglage de la fonction Mémoires. Si quelqu'un est coincé, relâchez immédiatement la touche de position mémoire de la fonction Mémoires. La procédure de réglage s'arrête.

ATTENTION

Si des enfants activent la fonction Mémoires, ils risquent de se coincer, notamment s'ils sont sans surveillance. Il y a risque de blessure.

Lorsque vous quittez le véhicule, prenez toujours la clé avec vous et verrouillez le véhicule. Ne laissez jamais des enfants sans surveillance à l'intérieur du véhicule.

La fonction Mémoires peut être affichée à tout moment, même lorsque la clé ne se trouve pas dans le contacteur d'allumage, par exemple.

Mémorisation des réglages

La fonction Mémoires vous permet de mémoriser jusqu'à 3 réglages différents, par exemple pour 3 personnes différentes.

Une position mémoire permet de mémoriser les réglages suivants :

- Position du siège, du dossier et de l'appui-tête
- Côté conducteur : position du volant, position du rétroviseur extérieur côté conducteur et côté passager
- Position de l'affichage tête haute

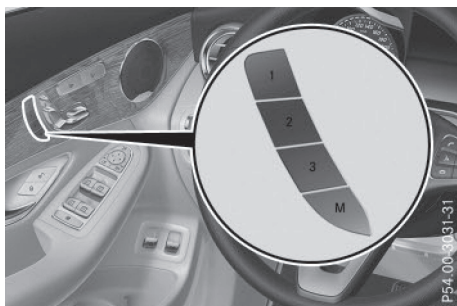

- ▶ Réglez le siège (▷ page 111).
- ▶ Du côté conducteur, réglez le volant (▷ page 116) et les rétroviseurs extérieurs (▷ page 118).
- ▶ Appuyez sur la touche de mémorisation des réglages **M**, puis appuyez sur une des touches de position mémoire **1**, **2** ou **3** dans les 3 secondes qui suivent.

Les réglages sont mémorisés dans la position mémoire sélectionnée et un signal de confirmation retentit.

Rappel des réglages mémorisés

- ▶ Appuyez sur la touche de position mémoire **1**, **2** ou **3** correspondante jusqu'à ce que les composants suivants aient repris les positions mémorisées :
 - Siège
 - Volant

- Rétroviseurs extérieurs
- Affichage tête haute

i Si vous relâchez la touche de position mémoire, le réglage du volant, du siège et des rétroviseurs s'interrompt immédiatement. Le réglage de l'affichage tête haute se poursuit.

Éclairage extérieur

Remarques générales

Uniquement pour les États-Unis : si vous souhaitez rouler sans éclairage extérieur pendant la journée, désactivez la fonction **Éclairage de jour** dans l'ordinateur de bord (▷ page 249).

Réglage de l'éclairage extérieur

Possibilités de réglage

Vous pouvez régler l'éclairage extérieur à l'aide

- du commutateur d'éclairage (▷ page 123)
- du commodo (▷ page 125)
- de l'ordinateur de bord (▷ page 249)

Commutateur d'éclairage

Utilisation

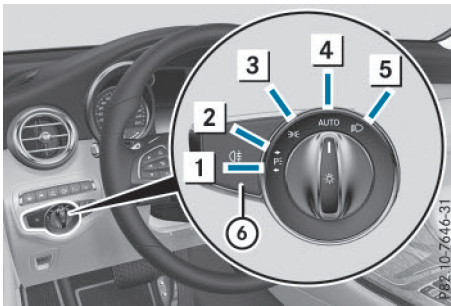

- 1 Feux de stationnement gauches
- 2 Feux de stationnement droits
- 3 Feux de position, éclairage de la plaque d'immatriculation et éclairage des instruments
- 4 **AUTO** Éclairage extérieur automatique commandé par le capteur de luminosité
- 5 Feux de croisement/feux de route
- 6 Feu antibrouillard arrière

Si vous entendez un signal d'alerte lorsque vous quittez le véhicule, cela peut signifier que l'éclairage est allumé.

- ▶ Tournez le commutateur d'éclairage sur **AUTO**.

L'éclairage extérieur (à l'exception des feux de position et feux de stationnement) s'éteint automatiquement lorsque

- vous retirez la clé du contacteur d'allumage
- vous ouvrez la porte du conducteur alors que la clé se trouve en position **0** dans le contacteur d'allumage

Éclairage extérieur automatique

⚠ ATTENTION

Lorsque le commutateur d'éclairage se trouve sur **AUTO**, les feux de croisement ne s'allument pas automatiquement en cas de brouillard, de chutes de neige ou d'intempéries pouvant gêner la visibilité (embruns, par exemple). Il y a risque d'accident.

Tournez le commutateur d'éclairage sur .



L'éclairage extérieur automatique est une fonction conçue uniquement pour vous aider. Vous êtes responsable de l'éclairage de votre véhicule.

Le commutateur d'éclairage est réglé par défaut sur **AUTO**.

L'éclairage s'allume et s'éteint automatiquement en fonction de la luminosité ambiante, sauf en cas d'intempéries pouvant gêner la visibilité telles que brouillard, chutes de neige ou embruns.

- Lorsque la clé se trouve en position **1** dans le contacteur d'allumage, les feux de position s'allument ou s'éteignent automatiquement en fonction de la luminosité ambiante.
 - Uniquement pour les États-Unis : si vous avez activé la fonction **Éclairage de jour** par l'intermédiaire de l'ordinateur de bord, l'éclairage de jour ou les feux de position et les feux de croisement s'allument ou s'éteignent automatiquement en fonction de la luminosité ambiante lorsque le moteur tourne.
 - Uniquement pour le Canada : lorsque le moteur tourne, l'éclairage de jour ou les feux de position et les feux de croisement s'allument ou s'éteignent automatiquement en fonction de la luminosité ambiante.
- ▶ **Allumage de l'éclairage extérieur automatique** : tournez le commutateur d'éclairage sur **AUTO**.

Uniquement pour les Etats-Unis: l'éclairage de jour permet aux autres usagers de mieux repérer votre véhicule pendant la journée. Pour cela, vous devez avoir activé la fonction **Eclairage de jour** par l'intermédiaire de l'ordinateur de bord (▷ page 249).

Lorsque le moteur tourne et que vous tournez le commutateur d'éclairage sur  ou sur , le réglage manuel a priorité sur l'éclairage de jour.

Uniquement pour le Canada: l'éclairage de jour permet aux autres usagers de mieux repérer votre véhicule pendant la journée. Au Canada, la fonction «Eclairage de jour» est prescrite par la loi. Par conséquent, vous ne pouvez pas la désactiver.

Lorsque le moteur tourne et que le véhicule est à l'arrêt, l'éclairage de jour et les feux de croisement s'éteignent au bout de 3 minutes lorsque vous mettez le levier sélecteur sur **P** à partir d'une position de marche.

Lorsque le moteur tourne, que le véhicule est à l'arrêt et que la luminosité ambiante est forte, l'éclairage de jour et les feux de position s'allument lorsque vous tournez le commutateur d'éclairage sur .

Lorsque le moteur tourne et que vous tournez le commutateur d'éclairage sur , le réglage manuel a priorité sur l'éclairage de jour.

Feux de croisement

ATTENTION

Lorsque le commutateur d'éclairage se trouve sur **AUTO**, les feux de croisement ne s'allument pas automatiquement en cas de brouillard, de chutes de neige ou d'intempéries pouvant gêner la visibilité (embruns, par exemple). Il y a risque d'accident.

Tournez le commutateur d'éclairage sur .

Les feux de position et les feux de croisement s'allument lorsque le contact est mis et que le commutateur d'éclairage se trouve sur  même si le capteur de luminosité n'est pas en mesure de reconnaître l'obscurité. Cela est particulièrement utile en cas de brouillard ou de précipitations.

► **Allumage des feux de croisement:** tournez la clé en position **2** dans le contacteur d'allumage ou démarrez le moteur.

► Tournez le commutateur d'éclairage sur .

Le voyant vert  qui se trouve sur le combiné d'instruments s'allume.

Feu antibrouillard arrière

Le feu antibrouillard arrière permet aux autres usagers de mieux repérer votre véhicule en cas de brouillard épais. Lorsque vous utilisez le feu antibrouillard arrière, tenez compte des dispositions légales en vigueur dans le pays où vous vous trouvez.

► **Allumage du feu antibrouillard arrière:**





tournez la clé en position **2** dans le contacteur d'allumage ou démarrez le moteur.

► Tournez le commutateur d'éclairage sur  ou **AUTO**.

► Appuyez sur la touche .

Le voyant orange  qui se trouve sur le combiné d'instruments s'allume.

Feux de position

 Si la batterie se décharge fortement, les feux de position ou de stationnement s'éteignent automatiquement afin d'assurer le prochain démarrage du moteur. Immobilisez toujours le véhicule dans un lieu sûr et suffisamment éclairé, conformément aux dispositions légales. Evitez d'utiliser les feux de position  pendant plusieurs heures. Si possible, allumez les feux de stationnement droits  ou gauches .



► **Allumage des feux de position:** tournez le commutateur d'éclairage sur .

Le voyant vert  qui se trouve sur le combiné d'instruments s'allume.

Feux de stationnement

Lorsque vous allumez les feux de stationnement, l'éclairage du véhicule s'allume du côté correspondant.

► **Allumage des feux de stationnement:** tournez la clé en position **0** dans le contacteur d'allumage ou retirez-la.

► Tournez le commutateur d'éclairage sur  (côté gauche du véhicule) ou sur  (côté droit du véhicule).

Commodo

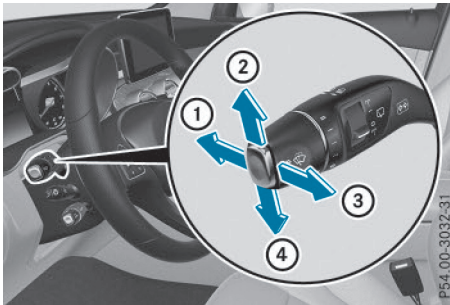

- ① Feux de route
- ② Clignotants droits
- ③ Appel de phares
- ④ Clignotants gauches

► **Clignotement bref:** actionnez brièvement le commodo dans le sens de la flèche ② ou de la flèche ④ jusqu'au point de résistance. Les clignotants correspondants s'allument 3 fois.

► **Clignotement continu:** actionnez le commodo dans le sens de la flèche ② ou de la flèche ④ au-delà du point de résistance.

► **Allumage des feux de route :** tournez le commutateur d'éclairage sur  ou sur **AUTO**.

► Actionnez le commodo dans le sens de la flèche ① au-delà du point de résistance. Sur la position **AUTO**, les feux de route s'allument uniquement dans l'obscurité et lorsque le moteur tourne.

Lorsque les feux de route sont allumés, le voyant bleu  qui se trouve sur le combiné d'instruments s'allume.

► **Extinction des feux de route:** tirez le commodo pour le ramener dans sa position initiale.

Le voyant bleu  qui se trouve sur le combiné d'instruments s'éteint.

Véhicules équipés de l'assistant adaptatif des feux de route:

Lorsque l'assistant adaptatif des feux de route est activé, il régule automatiquement l'allumage et l'extinction des feux de route (▷ page 126).

► **Appel de phares:** tirez le commodo dans le sens de la flèche ③.

Feux de détresse

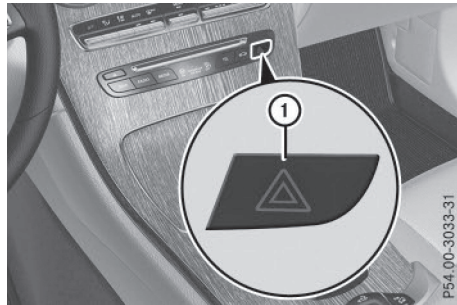

► **Allumage et extinction des feux de détresse:** appuyez sur la touche ①.

Lorsque les feux de détresse sont allumés, tous les clignotants s'allument. Si vous allumez les clignotants d'un côté du véhicule par l'intermédiaire du commodo, seuls les clignotants de ce côté du véhicule clignotent.

Les feux de détresse s'allument automatiquement lorsqu'un airbag a été déclenché.

Les feux de détresse fonctionnent également lorsque le contact est coupé.

Éclairage d'intersection

L'éclairage d'intersection augmente considérablement l'angle d'éclairage de la portion de route dans laquelle le véhicule s'engage et permet ainsi de mieux repérer les virages serrés, par exemple. Il peut uniquement être activé lorsque les feux de croisement sont allumés.

Actif:

- Si vous allumez les clignotants ou tournez le volant alors que vous roulez à moins de 25 mph (40 km/h).
- Si vous tournez le volant alors que vous roulez à une vitesse comprise entre 25 mph (40 km/h) et 45 mph (70 km/h).

L'éclairage d'intersection peut encore rester allumé pendant 3 minutes au maximum, mais s'éteint ensuite automatiquement.

Éclairage d'intersection avec fonction carrefour giratoire:

Lorsque vous arrivez sur un rond-point, l'éclairage d'intersection est activé des 2 côtés. L'activation s'effectue sur la base de l'évaluation de la position GPS actuelle du véhicule. Il reste activé jusqu'à ce que vous ayez quitté le rond-

point. Les piétons qui traversent la route, par exemple, sont ainsi éclairés à temps.

Assistant adaptatif des feux de route

Remarques générales

Cette fonction vous permet de commuter automatiquement entre les feux de croisement et les feux de route. Le système détecte l'éclairage des véhicules qui arrivent en sens inverse ou qui vous précèdent et passe alors des feux de route aux feux de croisement.

Le système adapte automatiquement le site des feux de croisement en fonction de la distance par rapport aux autres véhicules. Lorsque le système ne détecte plus aucun autre véhicule, il passe de nouveau aux feux de route.

Le capteur optique du système se trouve derrière le pare-brise, au niveau de l'unité de commande au plafonnier.

Consignes de sécurité importantes

ATTENTION

L'assistant adaptatif des feux de route ne réagit pas aux usagers

- qui n'ont pas d'éclairage propre, tels que les piétons
- dont l'éclairage est faible, tels que les cyclistes
- dont l'éclairage est masqué, par exemple par une glissière de sécurité

Dans de très rares cas, l'assistant adaptatif des feux de route ne réagit pas ou pas à temps aux autres usagers équipés d'un éclairage propre. Dans ces situations ou dans des situations similaires, l'allumage des feux de route automatiques n'est alors pas désactivé ou est tout de même activé. Il y a risque d'accident.

Soyez toujours attentif aux conditions de circulation et éteignez les feux de route à temps.

L'assistant adaptatif des feux de route ne peut pas tenir compte des conditions routières et météorologiques ni des conditions de circulation. L'assistant adaptatif des feux de route est uniquement un système d'aide. Vous êtes responsable de l'éclairage correct du véhicule en

fonction de la luminosité et des conditions de visibilité ambiantes ainsi que des conditions de circulation.

La détection peut notamment être limitée

- lorsque les conditions de visibilité sont mauvaises (en cas de brouillard, de forte pluie ou de chutes de neige, par exemple)
- lorsque les capteurs sont encrassés ou masqués

Activation et désactivation de l'assistant adaptatif des feux de route

► **Activation:** tournez le commutateur d'éclairage sur **AUTO**.

► Actionnez le commodo vers l'avant au-delà du point de résistance (> page 125).

Lorsque le capteur de luminosité allume les feux de croisement dans l'obscurité, le voyant  qui se trouve sur le visuel multifonction s'allume.



Lorsque vous roulez à plus de 16 mph (25 km/h) environ :

Le site des projecteurs est réglé automatiquement en fonction de la distance par rapport aux autres usagers.

Lorsque vous roulez à plus de 19 mph (30 km/h) environ et qu'aucun autre usager n'est détecté :

Les feux de route s'allument automatiquement. Le voyant  qui se trouve sur le combiné d'instruments s'allume également.

Dès que vous roulez à moins de 16 mph (25 km/h) environ ou lorsque d'autres usagers sont détectés ou que la route est suffisamment éclairée :

Les feux de route s'éteignent automatiquement. Le voyant  qui se trouve sur le combiné d'instruments s'éteint. Le voyant  qui se trouve sur le visuel multifonction reste allumé.

► **Désactivation:** tirez le commodo pour le ramener dans sa position initiale ou tournez le commutateur d'éclairage sur une autre position.

Le voyant  qui se trouve sur le combiné d'instruments s'éteint.

Désembuage des projecteurs à l'intérieur





Dans certaines conditions climatiques et physiques, de l'humidité peut se former à l'intérieur des projecteurs. Cette humidité ne perturbe pas le fonctionnement des projecteurs.

Eclairage intérieur

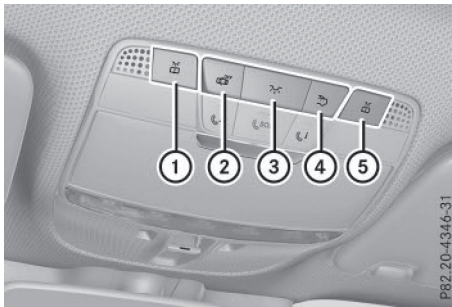
Vue d'ensemble de l'éclairage intérieur

Unité de commande au plafonnier avant



- ①  Spot de lecture avant gauche
- ②  Commande automatique de l'éclairage intérieur
- ③  Eclairage intérieur avant
- ④  Eclairage intérieur arrière
- ⑤  Spot de lecture avant droit

Unité de commande incorporée à la poignée de maintien arrière

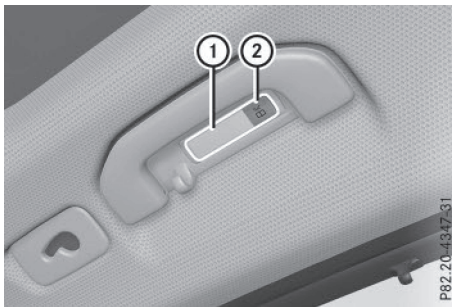

- ① Spot de lecture
- ②  Allumage et extinction du spot de lecture

Commande de l'éclairage intérieur

Remarques générales

Les fonctions d'éclairage intérieur sont désactivées automatiquement au bout d'un certain temps, sauf lorsque la clé se trouve en position **2** dans le contacteur d'allumage, afin d'éviter que les batteries de votre véhicule ne se déchargent. Vous pouvez régler l'éclairage d'ambiance (couleur et luminosité) par l'intermédiaire du système multimédia (voir la notice d'utilisation numérique).

Commande automatique de l'éclairage intérieur

► **Activation et désactivation:** appuyez sur la touche .

Lorsque la commande automatique de l'éclairage intérieur est activée, la touche arrive à fleur de l'unité de commande au plafonnier.

L'éclairage intérieur s'allume automatiquement au moment où

- vous déverrouillez le véhicule
- vous ouvrez une porte
- vous retirez la clé du contacteur d'allumage

L'éclairage intérieur est activé pendant un certain temps après que vous avez retiré la clé du contacteur d'allumage. Cette extinction temporaire peut être réglée par l'intermédiaire du système multimédia (voir la notice d'utilisation numérique).

Remplacement des ampoules

Consignes de sécurité importantes

ATTENTION

Les ampoules, feux et fiches peuvent devenir brûlants pendant leur utilisation. Lorsque vous remplacez une ampoule, vous risquez de vous brûler au contact de ces composants. Il y a risque de blessure.

Laissez ces composants refroidir avant de remplacer une ampoule.

N'utilisez pas d'ampoules tombées à terre ou dont le verre est rayé.

L'ampoule risque d'éclater lorsque

- vous la touchez
- elle est très chaude
- vous la laissez tomber
- vous la rayez ou la fêlez

Ne montez les ampoules que dans des feux hermétiques adaptés. Utilisez uniquement des ampoules de rechange de même type et de la tension requise.

Les taches sur le verre des ampoules diminuent leur durée de vie. Ne saisissez pas l'ampoule à mains nues. Si nécessaire, nettoyez l'ampoule avec de l'alcool lorsqu'elle est froide et essuyez-la avec un chiffon non pelucheux.

Protégez les ampoules de l'humidité lorsqu'elles sont allumées. Ne mettez pas les ampoules en contact avec un liquide.

Ne remplacez que les ampoules indiquées (> page 128). Faites remplacer les ampoules que vous ne pouvez pas remplacer vous-même par un atelier qualifié.

Si vous avez besoin d'aide pour le remplacement des ampoules, adressez-vous à un atelier qualifié.

Si l'ampoule neuve ne s'allume pas non plus, rendez-vous dans un atelier qualifié.

Les projecteurs et la signalisation jouent un rôle essentiel dans la sécurité du véhicule. Veillez par conséquent à ce que toutes les ampoules soient toujours en bon état. Faites contrôler régulièrement le réglage des projecteurs.

Véhicules équipés de projecteurs LED: les blocs optiques avant et arrière de votre véhicule sont équipés de lampes LED. Ne remplacez pas vous-même les lampes de votre véhicule. Adressez-vous à un atelier qualifié disposant des connaissances et de l'outillage nécessaires pour mener les travaux requis à bien.

Vue d'ensemble des types d'ampoules

Vous pouvez remplacer les ampoules des feux suivants. Vous trouverez les indications relatives aux types d'ampoules dans la légende.

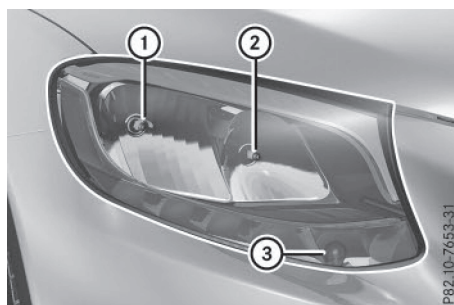

Projecteur halogène

- ① Feu de croisement : H7 55 W
- ② Feu de route : H7 55 W
- ③ Clignotant : PY 21 W

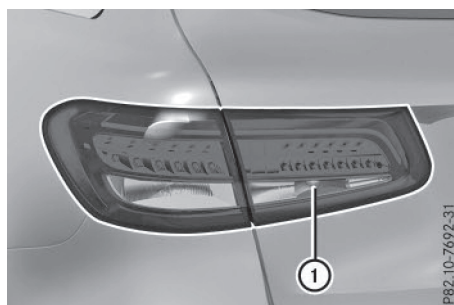

Feux arrière

- ① Feu de recul : W 16 W

Remplacement des ampoules avant (véhicules équipés de phares halogènes)

Feux de croisement

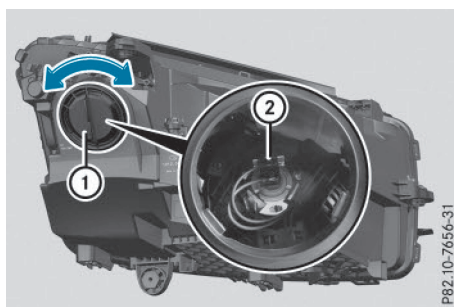

- ▶ Eteignez le système d'éclairage.
- ▶ Ouvrez le capot.

- ▶ Tournez le couvercle ① vers la gauche, puis retirez-le.
- ▶ Poussez la douille ② vers le haut, puis enlevez-la.
- ▶ Retirez l'ampoule défectueuse de la douille ②.
- ▶ Mettez l'ampoule neuve en place dans la douille ②.
- ▶ Mettez la douille ② en place dans la rainure, ergot orienté vers le haut.
- ▶ Poussez la douille ② vers le bas jusqu'à encliquetage audible.
- ▶ Mettez le couvercle ① en place et tournez-le vers la droite.

Feux de route

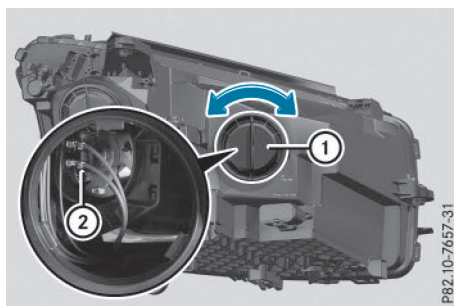

- ▶ Éteignez le système d'éclairage.
- ▶ Ouvrez le capot.
- ▶ Tournez le couvercle ① vers la gauche, puis retirez-le.
- ▶ Poussez la douille ② vers le haut, puis enlevez-la.
- ▶ Retirez l'ampoule défectueuse de la douille ②.
- ▶ Mettez l'ampoule neuve en place dans la douille ②.
- ▶ Mettez la douille ② en place dans la rainure, ergot orienté vers le haut.
- ▶ Poussez la douille ② vers le bas jusqu'à encliquetage audible.
- ▶ Mettez le couvercle ① en place et tournez-le vers la droite.

Clignotants

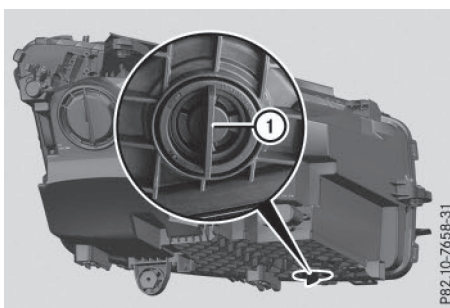

- ▶ Déposez le cache qui se trouve dans le passage de roue avant (▷ page 129).
- ▶ Tournez la douille ① qui se trouve sous le boîtier des projecteurs vers la gauche en la saisissant par la poignée et retirez-la par le bas avec l'ampoule.
- ▶ Tournez l'ampoule défectueuse vers la gauche et retirez-la de la douille ①.
- ▶ Mettez l'ampoule neuve en place dans la douille ①.
- ▶ Mettez la douille ① en place et tournez-la vers la droite pour la verrouiller.
- ▶ Posez le cache dans le passage de roue avant (▷ page 129).

Dépose et pose des caches dans les passages de roue avant

Avant de pouvoir remplacer l'ampoule du clignotant avant, vous devez déposer le cache qui se trouve dans le passage de roue avant.

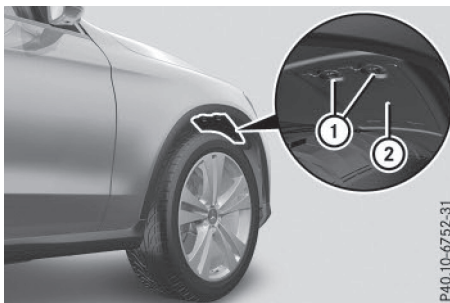

- ▶ **Dépose:** éteignez le système d'éclairage.
- ▶ Braquez les roues avant vers l'intérieur.

- ▶ Tournez les boutons rotatifs ① de 180° vers l'extérieur jusqu'en butée à l'aide d'un objet approprié.
Le cache ② est déverrouillé.
- ▶ Retirez le cache ② par le haut.
- ▶ **Pose:** enfoncez le cache ② dans les dispositifs de verrouillage situés à gauche et à droite, ainsi que dans les 2 dispositifs de verrouillage situés en bas.
- ▶ Tournez les boutons rotatifs ① de 180° vers l'intérieur jusqu'en butée à l'aide d'un objet approprié.
Le cache ② est verrouillé.

Remplacement des lampes arrière (véhicules équipés de phares halogènes)

Ouverture et fermeture de la garniture latérale

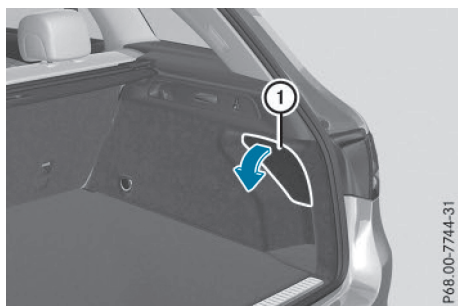

Exemple pour garniture latérale droite

Avant de pouvoir remplacer les ampoules des blocs optiques arrière, vous devez ouvrir la garniture latérale du compartiment de chargement.

- ▶ **Ouverture:** détachez le haut de la garniture latérale droite ou gauche ①, puis abaissez la garniture (flèche).
- ▶ **Fermeture:** remettez la garniture latérale ① en place.

Feux arrière

Remplacement des ampoules des feux de recul

En raison de l'accessibilité réduite, nous vous recommandons de confier à un atelier qualifié le remplacement des ampoules des feux de recul qui se trouvent dans le hayon.

- ▶ Eteignez le système d'éclairage.
- ▶ Ouvrez le hayon.

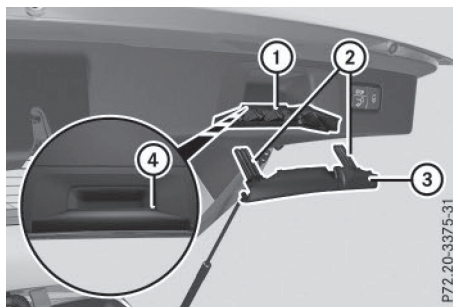

Exemple pour la poignée droite

- ▶ Introduisez un objet plat et lisse (un tournevis, par exemple) dans l'évidement ④ situé à l'intérieur de la poignée de fermeture assistée et retirez la partie supérieure de la poignée ③ en faisant levier.
- ▶ Détachez la partie inférieure de la poignée ① de la garniture en tirant dessus d'un coup sec et mettez-la de côté.

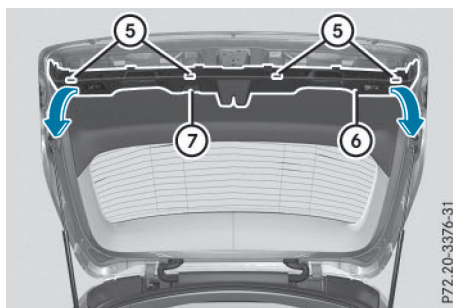

- ▶ Saisissez la garniture ⑥ par l'intérieur du côté droit et déclipez-la sur toute la longueur en tirant doucement.
- ▶ Déverrouillez les 2 verrous de la fiche ⑦ de l'éclairage de la zone environnante et débranchez-la.

- ▶ Véhicules équipés d'un hayon EASY-PACK : débranchez la fiche du contacteur en haut à droite au niveau de la garniture.
- ▶ Véhicules équipés d'un dispositif d'attelage escamotable électriquement : déverrouillez la fiche du contacteur en haut à gauche au niveau de la garniture et débranchez-la.
- ▶ Mettez la garniture ⑥ de côté.

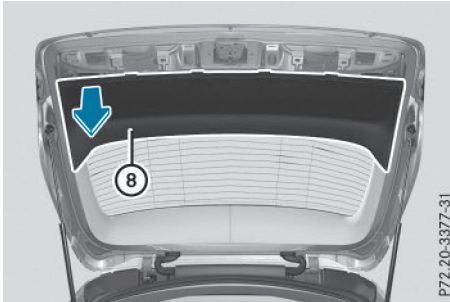

P72.20-3377-31

- ▶ Du côté correspondant, déclipsez la partie restante de la garniture ⑧ en tirant d'un coup sec jusqu'à ce que le porte-ampoule ⑨ soit accessible.

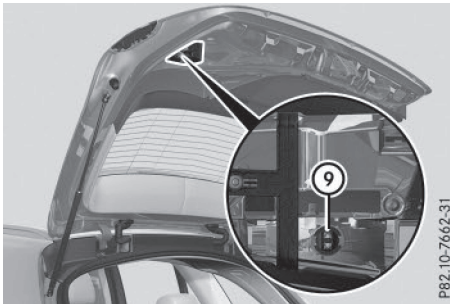

P82.10-7662-31

- ▶ Retirez l'ampoule défectueuse du porte-ampoule ⑨.
- ▶ Mettez l'ampoule neuve en place dans le porte-ampoule ⑨.
- ▶ Mettez la garniture ⑧ en place et donnez de légers coups avec la main jusqu'à ce qu'elle s'encliquette.
- ▶ Vérifiez que les éléments mis de côté comportent bien tous les clips métalliques (2 clips ② sur la partie supérieure de la poignée ③ et 4 clips ⑤ sur la garniture ⑥).
- ▶ Si ce n'est pas le cas, retirez les clips métalliques restés dans les orifices du hayon et insérez-les aux emplacements correspondants.

- ▶ Prenez la garniture ⑥ et branchez la fiche ⑦ de l'éclairage de la zone environnante.

i L'éclairage de la zone environnante ne s'allume qu'après que vous avez fermé, puis rouvert le hayon.

- ▶ Véhicules équipés d'un hayon EASY-PACK : branchez la fiche du contacteur en haut à droite au niveau de la garniture.
- ▶ Véhicules équipés d'un dispositif d'attelage escamotable électriquement : branchez la fiche du contacteur en haut à gauche au niveau de la garniture.
- ▶ Mettez la garniture ⑥ en place et donnez de légers coups avec la main en commençant par l'extérieur, jusqu'à ce qu'elle s'encliquette.
- ▶ Clipsez à nouveau la partie inférieure de la poignée ①.
- ▶ Enfoncez la partie supérieure de la poignée ③ dans la partie inférieure ① jusqu'à encliquetage.

Essuie-glaces

Mise en marche et arrêt des essuie-glaces

! N'utilisez pas les essuie-glaces lorsque le pare-brise est sec car cela risque d'endommager les balais d'essuie-glace. En outre, la poussière qui s'est accumulée sur le pare-brise risquerait de le rayer en cas de balayage à sec.

Si vous devez mettre en marche les essuie-glaces par temps sec, effectuez un cycle de balayage avec amenée d'eau.

! Si les essuie-glaces laissent des stries sur le pare-brise après que le véhicule est passé dans une station de lavage, il se peut que de la cire ou d'autres dépôts se trouvent sur le pare-brise. Après un passage dans une station de lavage automatique, nettoyez le pare-brise en activant le balayage avec amenée d'eau.

! Balayage intermittent avec capteur de pluie : suite à des effets optiques et lorsque le pare-brise est encrassé par temps sec, les essuie-glaces peuvent se mettre en marche de façon intempestive. Dès lors, les raclettes des balais d'essuie-glace ou le pare-brise pourraient être endommagés.

Par conséquent, ne mettez pas les essuie-glaces en marche par temps sec.

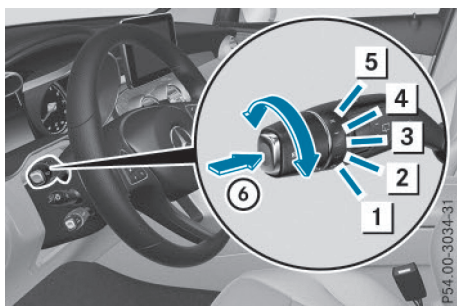

- 1 0 Arrêt
- 2 ... Balayage intermittent normal
- 3 Balayage intermittent fréquent
- 4 — Balayage continu lent
- 5 == Balayage continu rapide
- ⑥ Balayage unique
- Balayage avec amenée d'eau

► Mettez le contact.

► Tournez le commodo sur la position correspondante.

Véhicules équipés d'un capteur de pluie:

sur ou , la fréquence des cycles de balayage s'adapte automatiquement à l'importance des précipitations. Sur , le capteur de pluie est plus sensible que sur position , d'où une fréquence de balayage plus élevée.

Les vitres ne sont plus nettoyées correctement lorsque les balais d'essuie-glace sont usés. Dès lors, vous n'êtes plus en mesure d'évaluer les conditions de circulation.

Mise en marche et arrêt de l'essuie-glace arrière

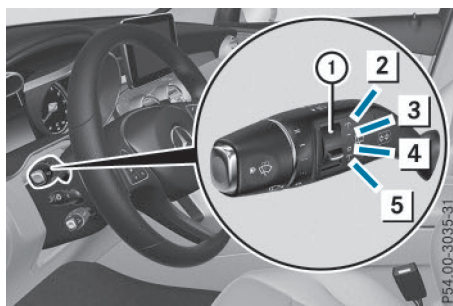

- ① Commutateur
- 2 Balayage avec amenée d'eau
- 3 Mise en marche du balayage intermittent
- 4 0 Arrêt du balayage intermittent
- 5 Balayage avec amenée d'eau

► Tournez la clé en position 1 ou 2 dans le contacteur d'allumage (► page 150).

► Tournez le commutateur ① intégré au commodo sur la position correspondante.

Le symbole apparaît sur le combiné d'instruments lorsque l'essuie-glace arrière est en marche.

Remplacement des balais d'essuie-glace

Consignes de sécurité importantes

ATTENTION

Si les essuie-glaces se mettent en marche lors du remplacement des balais d'essuie-glace, vous risquez d'être coincé par le bras d'essuie-glace. Il y a risque de blessure.

Veillez à toujours arrêter les essuie-glaces et couper le contact avant de remplacer les balais d'essuie-glace.

! N'ouvrez en aucun cas le capot/hayon tant qu'un bras d'essuie-glace est écarté du pare-brise/de la lunette arrière.

Ne rabattez en aucun cas le bras d'essuie-glace sur le pare-brise/la lunette arrière tant qu'un balai d'essuie-glace n'est pas monté.

Tenez le bras d'essuie-glace lorsque vous remplacez le balai d'essuie-glace. Si vous

relâchez le bras d'essuie-glace alors qu'aucun balai d'essuie-glace n'est monté et qu'il retombe sur le pare-brise/la lunette arrière, la vitre peut être endommagée par le choc. Mercedes-Benz vous recommande de confier le changement des balais d'essuie-glace à un atelier qualifié.

- ❗ Saisissez les essuie-glaces uniquement par la fixation qui se trouve sur le bras d'essuie-glace afin de ne pas endommager les balais d'essuie-glace.

Remplacement des balais d'essuie-glace du pare-brise

Positionnement des balais d'essuie-glace à la perpendiculaire

Véhicules sans fonction KEYLESS-GO ou sans fonction de démarrage KEYLESS-GO:

- ▶ Tournez la clé en position 1 ou 2 dans le contacteur d'allumage (> page 150).
- ▶ Tournez le commutateur des essuie-glaces (commodo) sur .
- ▶ Lorsque les bras d'essuie-glace sont à la verticale par rapport au capot, ramenez la clé en position 0 dans le contacteur d'allumage et retirez-la.
- ▶ Ecartez le bras d'essuie-glace du pare-brise.

Véhicules équipés de la fonction KEYLESS-GO ou de la fonction de démarrage KEYLESS-GO:

- ▶ Arrêtez le moteur.
- ▶ Retirez le pied de la pédale de frein.
- ▶ Tournez le commutateur des essuie-glaces (commodo) sur .
- ▶ Appuyez sur la touche de démarrage et d'arrêt autant de fois qu'il est nécessaire pour mettre l'essuie-glace en marche.
- ▶ Appuyez sur la touche de démarrage et d'arrêt lorsque les bras d'essuie-glace se trouvent à la verticale par rapport au capot.
- ▶ Ecartez le bras d'essuie-glace du pare-brise.

Dépose des balais d'essuie-glace

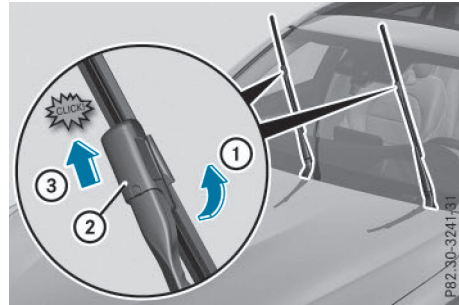

- ▶ Tenez le bras d'essuie-glace d'une main. Avec l'autre main, repoussez le balai d'essuie-glace du bras d'essuie-glace dans le sens de la flèche ① jusqu'en butée.
- ▶ Poussez le verrou ② dans le sens de la flèche ③, jusqu'à ce qu'il s'encliquette en position de dépose.

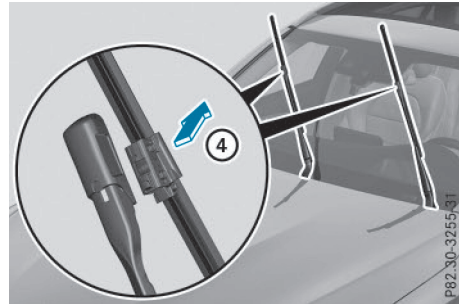

- ▶ Retirez le balai d'essuie-glace du bras dans le sens de la flèche ④.

Pose des balais d'essuie-glace

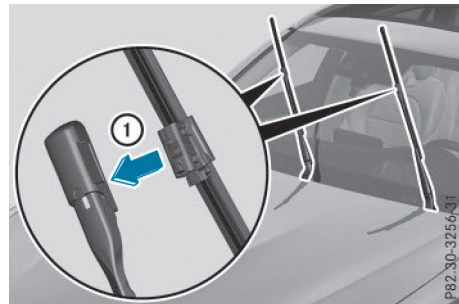

- ▶ Insérez le nouveau balai dans le bras de l'essuie-glace, dans le sens de la flèche ①.

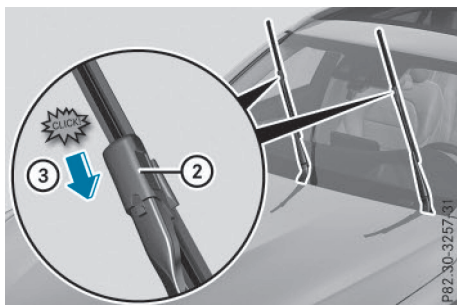

- ▶ Poussez le verrou (2) dans le sens de la flèche (3), jusqu'à ce qu'il s'encliquette en position de verrouillage.
- ▶ Vérifiez que le balai est bien fixé.
- ▶ Rabattez le bras d'essuie-glace sur le pare-brise.

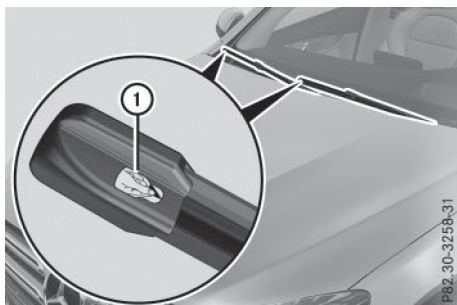

- ▶ Retirez le film de protection (1) de l'indicateur d'encrassement situé à l'extrémité du balai d'essuie-glace.

Les balais d'essuie-glace doivent être remplacés lorsque l'indicateur d'encrassement passe du noir au jaune.

- i** La durée du changement de couleur varie en fonction des conditions d'utilisation.

Remplacement du balai d'essuie-glace arrière

Dépose du balai d'essuie-glace

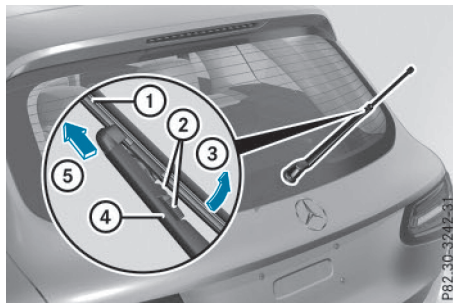

- ▶ Arrêtez le moteur.
- ▶ Retirez la clé du contacteur d'allumage. ou, dans le cas de véhicules équipés de la fonction KEYLESS-GO ou de la fonction de démarrage KEYLESS-GO
- ▶ Ouvrez la porte du conducteur. L'électronique du véhicule passe alors en position **0**. Cela correspond à « clé retirée ».
- ▶ Ecartez le bras d'essuie-glace (4) de la lunette arrière.
- ▶ Appuyez sur les 2 languettes de déverrouillage (2).
- ▶ Basculez le balai d'essuie-glace (1) dans le sens de la flèche (3) pour le détacher du bras (4).
- ▶ Retirez le balai d'essuie-glace (1) dans le sens de la flèche (5).

Pose du balai d'essuie-glace

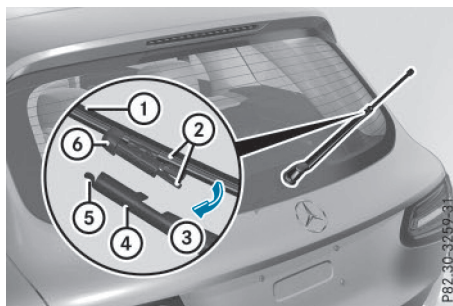

- ▶ Mettez le balai d'essuie-glace neuf ① en place de manière à ce que l'évidement ⑥ s'emboîte sur l'ergot ⑤.
- ▶ Basculez le balai ① sur le bras d'essuie-glace dans le sens de la flèche ③ jusqu'à ce que les pinces de retenue ② s'enclenchent dans le support ④.
- ▶ Vérifiez que le balai ① est bien fixé.
- ▶ Rabattez le bras d'essuie-glace sur la lunette arrière.

Problèmes relatifs aux essuie-glaces

Problèmes	Causes et conséquences possibles et ▶ Solutions
L'essuie-glace est bloqué.	<p>Des feuilles ou de la neige, par exemple, bloquent le mouvement de l'essuie-glace. Le moteur des essuie-glaces s'est arrêté.</p> <ul style="list-style-type: none"> ▶ Arrêtez le moteur. ▶ Retirez la clé du contacteur d'allumage. ou, dans le cas de véhicules équipés de la fonction KEYLESS-GO ou de la fonction de démarrage KEYLESS-GO ▶ Ouvrez la porte du conducteur. L'électronique du véhicule passe alors en position 0. Cela correspond à « clé retirée ». ▶ Éliminez la cause du blocage. ▶ Remettez l'essuie-glace en marche.
L'essuie-glace ne fonctionne plus.	<p>Le moteur des essuie-glaces est défectueux.</p> <ul style="list-style-type: none"> ▶ Tournez le commodo sur une autre vitesse de balayage. ▶ Faites contrôler l'essuie-glace par un atelier qualifié.
Le liquide de lave-glace qui sort des gicleurs n'est plus projeté au centre du pare-brise.	<p>Les gicleurs se sont déplacés.</p> <ul style="list-style-type: none"> ▶ Faites régler les gicleurs par un atelier qualifié.

Vue d'ensemble des systèmes de climatisation

Remarques générales

Veillez respecter les réglages recommandés qui sont décrits dans les pages suivantes. Sinon, les vitres risquent de se couvrir de buée.

Pour que les vitres ne se couvrent pas de buée,

- n'arrêtez que brièvement la climatisation
- ne mettez le recyclage d'air en marche que pour une courte durée
- activez la fonction de refroidissement avec déshumidification de l'air
- activez si nécessaire la fonction de dégivrage du pare-brise pour une courte durée

La climatisation régule la température et agit sur l'humidité de l'air dans l'habitacle. Le filtre de l'habitacle purifie l'air et peut ainsi contribuer à l'amélioration de la température ambiante.

Vous pouvez activer la fonction de refroidissement avec déshumidification de l'air uniquement lorsque le moteur tourne. La climatisation fonctionne de manière optimale uniquement si les vitres latérales et le toit sont fermés.

Le dernier réglage de la climatisation sélectionné est activé lorsque vous démarrez le moteur par l'intermédiaire de votre smartphone (> page 153).

Vous ne pouvez activer ou désactiver la fonction d'utilisation de la chaleur résiduelle que lorsque le contact est coupé (> page 145).

Le filtre intégré retient la plus grande partie des particules de poussière et de suie et la totalité du pollen des fleurs. Il permet en outre de réduire les substances polluantes gazeuses contenues dans l'air et les odeurs. L'encrassement du filtre réduit la quantité d'air pouvant ventiler l'habitacle. Tenez compte de l'intervalle de remplacement du filtre qui est spécifié dans le carnet de maintenance. Etant donné que cet intervalle dépend des conditions environnementales (forte pollution de l'air, par exemple), il peut être plus court que celui spécifié dans le carnet de maintenance.

i Par temps chaud, ventilez le véhicule pendant un court instant, par exemple avec l'ouverture confort (> page 101). Cela accélère le refroidissement et la température souhaitée dans l'habitacle sera ainsi atteinte plus rapidement.

i En fonction de différents facteurs tels que la température extérieure, la soufflante peut se mettre automatiquement en marche 60 minutes après que vous avez retiré la clé. Le véhicule est alors ventilé pendant 30 minutes pour permettre au climatiseur automatique de sécher.

Unité de commande du climatiseur automatique THERMOTRONIC (3 zones)

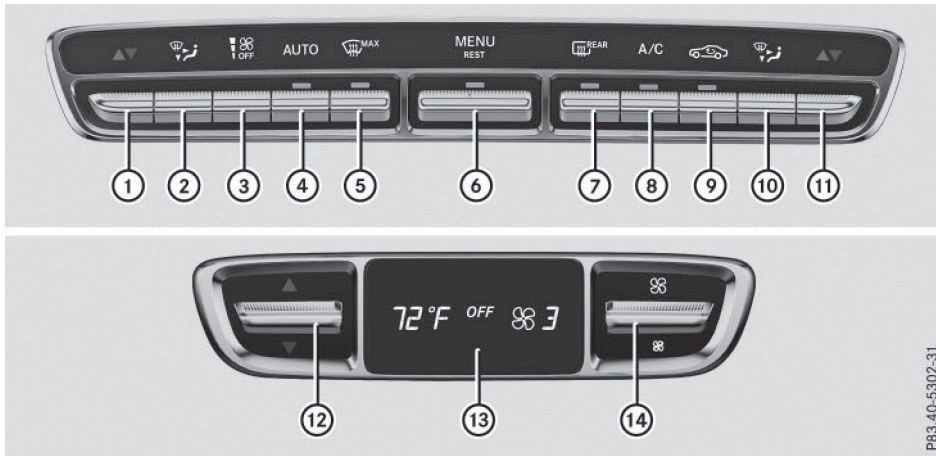

P83.40-5302-31

Unité de commande (uniquement pour les Etats-Unis)

Unité de commande avant

- ① Réglage de la température, côté gauche (▷ page 142)
- ② Réglage de la répartition d'air, côté gauche (▷ page 142)
- ③ Réglage du débit d'air (▷ page 142)
- ④ Arrêt de la climatisation (▷ page 140)
- ⑤ Régulation automatique de la climatisation (▷ page 141)
- ⑥ Dégivrage du pare-brise (▷ page 143)
- ⑥ Affichage du menu Climatisation du système multimédia (▷ page 303)
- Mise en marche et arrêt du système d'utilisation de la chaleur résiduelle (▷ page 145)
- ⑦ Mise en marche et arrêt du chauffage de la lunette arrière (▷ page 144)
- ⑧ Mise en marche et arrêt du refroidissement avec déshumidification de l'air (▷ page 140)
- ⑨ Mise en marche et arrêt manuels du recyclage d'air (▷ page 144)
- ⑩ Réglage de la répartition d'air, côté droit (▷ page 142)
- ⑪ Réglage de la température, côté droit (▷ page 142)

Unité de commande arrière

- ⑫ Réglage de la température (▷ page 142)
- ⑬ Visuel
- ⑭ Réglage du débit d'air (▷ page 142)

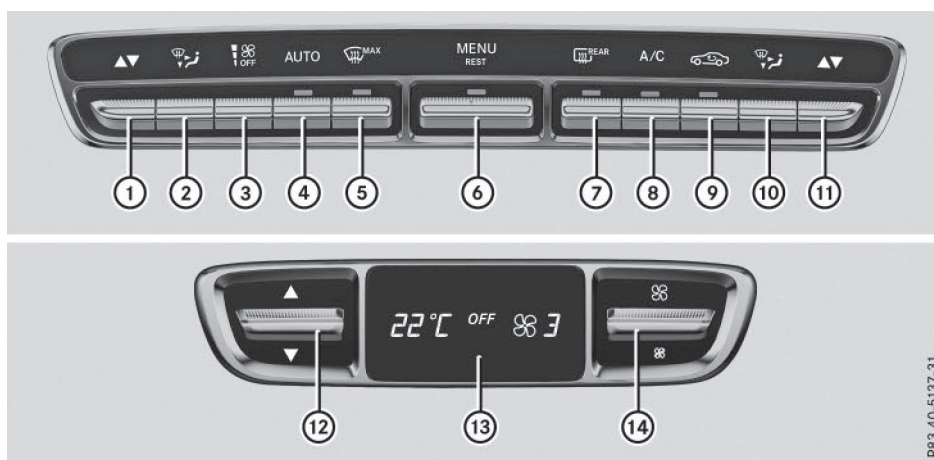

P83.40-5137-31

Climatiseur

Unité de commande (uniquement pour le Canada)

Unité de commande avant

- ① Réglage de la température, côté gauche (▷ page 142)
- ② Réglage de la répartition d'air, côté gauche (▷ page 142)
- ③ Réglage du débit d'air (▷ page 142)
Arrêt de la climatisation (▷ page 140)
- ④ Régulation automatique de la climatisation (▷ page 141)
- ⑤ Dégivrage du pare-brise (▷ page 143)
- ⑥ Affichage du menu Climatisation du système multimédia (▷ page 303)
Mise en marche et arrêt du système d'utilisation de la chaleur résiduelle (▷ page 145)
- ⑦ Mise en marche et arrêt du chauffage de la lunette arrière (▷ page 144)
- ⑧ Mise en marche et arrêt du refroidissement avec déshumidification de l'air (▷ page 140)
- ⑨ Mise en marche et arrêt manuels du recyclage d'air (▷ page 144)
- ⑩ Réglage de la répartition d'air, côté droit (▷ page 142)
- ⑪ Réglage de la température, côté droit (▷ page 142)

Unité de commande arrière

- ⑫ Réglage de la température (▷ page 142)
- ⑬ Visuel
- ⑭ Réglage du débit d'air (▷ page 142)

Informations relatives à l'utilisation du climatiseur automatique

Utilisation optimale du climatiseur automatique

Vous trouverez ci-après quelques remarques et recommandations pour utiliser le climatiseur automatique THERMATIC ou THERMOTRONIC de manière optimale.

- Mettez la climatisation en marche à l'aide de la touche **AUTO**. Le voyant situé au-dessus de

la touche **AUTO** s'allume. La fonction de refroidissement avec déshumidification de l'air est activée en mode automatique.

- Réglez la température sur 72 °F (22 °C).
- N'utilisez la fonction de dégivrage du pare-brise que pour une courte durée, jusqu'à ce que le pare-brise soit dégagé.
- N'utilisez la fonction de recyclage d'air que pour une courte durée, par exemple en cas de mauvaises odeurs extérieures ou dans les tunnels. Sinon, les vitres pourraient se couvrir

de buée étant donné qu'il n'y a pas d'apport d'air frais en mode de recyclage d'air.

- Véhicules équipés d'un climatiseur THERMOTRONIC : utilisez la fonction d'utilisation de la chaleur résiduelle pour réchauffer ou ventiler l'habitacle lorsque le contact est coupé. Vous ne pouvez activer ou désactiver la fonction d'utilisation de la chaleur résiduelle que lorsque le contact est coupé. La fonction d'utilisation de la chaleur résiduelle se désactive lorsque vous mettez le contact.

Contacteur DYNAMIC SELECT

Le contacteur DYNAMIC SELECT vous permet de choisir entre plusieurs programmes de conduite (> page 158).

Si vous avez sélectionné le programme de conduite **E**,

- le chauffage auxiliaire électrique est désactivé en mode chauffage, ce qui réduit la puissance de chauffage
- la durée de fonctionnement du chauffage de la lunette arrière est réduite

Si vous avez sélectionné le programme de conduite **C**, **S** ou **S+**, les réglages actuels de la climatisation sont conservés.

Fonction ECO de démarrage et d'arrêt automatiques du moteur

Pendant l'arrêt automatique du moteur par l'intermédiaire de la fonction ECO de démarrage et d'arrêt automatiques du moteur, vous ne disposez que d'une puissance de climatisation réduite. Si vous avez besoin de toute la puis-

sance de climatisation, vous pouvez désactiver la fonction ECO de démarrage et d'arrêt automatiques du moteur par l'intermédiaire de la touche ECO (> page 156).

Commande des systèmes de climatisation



Mise en marche et arrêt de la climatisation

Remarques générales

Lorsque vous arrêtez la climatisation, l'arrivée et la circulation d'air sont interrompues. Les vitres risquent de se couvrir de buée. Par conséquent, n'arrêtez la climatisation que pour une courte durée.

Pour mettre en marche la climatisation, utilisez de préférence la touche **AUTO** (> page 141).

Mise en marche et arrêt

- ▶ Tournez la clé en position **2** dans le contacteur d'allumage (> page 150).
- ▶ **Mise en marche** : réglez le débit d'air sur le niveau 1 ou au-delà à l'aide de la touche .
- ▶ **Arrêt** : réglez le débit d'air sur le niveau 0 par l'intermédiaire de la touche .

i Climatiseur automatique THERMOTRONIC : lorsque la climatisation est désactivée, OFF apparaît sur le visuel arrière.

Mise en marche et arrêt du refroidissement avec déshumidification de l'air

Remarques générales

Lorsque vous désactivez la fonction de refroidissement avec déshumidification de l'air, l'air intérieur du véhicule n'est plus refroidi par temps chaud. En outre, l'air intérieur n'est plus déshumidifié. Les vitres risquent alors de se couvrir plus rapidement de buée. Par conséquent, ne désactivez la fonction de refroidissement avec déshumidification de l'air que brièvement.

Vous pouvez activer la fonction de refroidissement avec déshumidification de l'air dès que le moteur tourne. L'air à l'intérieur du véhicule est refroidi et déshumidifié en fonction de la température sélectionnée.

En mode refroidissement, de l'eau de condensation peut s'écouler sous le véhicule. Ceci est normal et n'indique pas un défaut.

Mise en marche et arrêt

- ▶ Actionnez la touche  vers le haut ou vers le bas. Le voyant situé au-dessus de la touche s'allume ou s'éteint.

Problèmes relatifs à la fonction de refroidissement avec déshumidification de l'air

Problèmes	Causes et conséquences possibles et ▶ Solutions
Le voyant situé au-dessus de la touche  reste éteint. Le refroidissement avec déshumidification de l'air ne peut plus non plus être mis en marche par l'intermédiaire du système multimédia (▷ page 304).	Le refroidissement avec déshumidification de l'air est arrêté en raison d'une panne. ▶ Rendez-vous dans un atelier qualifié.







Régulation automatique de la climatisation



Remarques générales

En mode automatique, la température réglée est maintenue constante de manière automatique. La température de l'air entrant ainsi que le débit et la répartition d'air sont modifiés automatiquement.

La fonction de refroidissement avec déshumidification de l'air est activée lors de la régulation automatique.

Régulation automatique

- ▶ Tournez la clé en position **2** dans le contacteur d'allumage (▷ page 150).
- ▶ **Activation:** actionnez la touche  vers le haut ou vers le bas. Le voyant situé au-dessus de la touche  s'allume.
- ▶ Réglez la température souhaitée par l'intermédiaire de la touche  de l'unité de commande avant.
- ▶ **Passage au mode manuel:** actionnez la touche  vers le haut ou vers le bas.
ou
- ▶ Actionnez la touche  vers le haut ou vers le bas. Le voyant situé au-dessus de la touche  s'éteint.

Si, en mode automatique, vous modifiez manuellement le débit ou la répartition d'air, le voyant situé au-dessus de la touche  s'éteint. La fonction qui n'a pas été modifiée manuellement continue d'être régulée automatiquement. Si la fonction modifiée manuellement est remise en mode automatique, le voyant situé au-dessus de la touche  s'allume de nouveau.

Réglage du mode de régulation de la climatisation

Cette fonction est disponible uniquement sur le climatiseur automatique THERMOTRONIC.

Dans le mode automatique, vous pouvez sélectionner, pour la zone du conducteur et du passager, les modes de régulation de la climatisation suivants :

FOCUS Débit d'air élevé, réglage plus frais
 MEDIUM Débit d'air moyen, réglage standard
 DIFFUSE Débit d'air faible, réglage plus chaud et engendrant moins de courants d'air

- ▶ **Réglage:** réglez le mode de régulation de la climatisation par l'intermédiaire du système multimédia (▷ page 303).

Réglage de la température

Climatiseur automatique THERMATIC

Vous pouvez régler la température séparément côté conducteur et côté passager.

► Tournez la clé en position **2** dans le contacteur d'allumage (▷ page 150).

► **Augmentation ou diminution:** actionnez la touche  vers le haut ou vers le bas.

Modifiez le réglage de la température uniquement par petits paliers. Pour commencer, réglez la température sur 72 °F (22 °C).

Climatiseur automatique THERMOTRONIC

Remarques générales

Vous pouvez régler la température séparément côté conducteur et côté passager ainsi qu'à l'arrière.

Réglage de la température à l'avant par l'intermédiaire de l'unité de commande avant

► Tournez la clé en position **2** dans le contacteur d'allumage (▷ page 150).

► **Augmentation ou diminution:** actionnez la touche  vers le haut ou vers le bas.

Modifiez le réglage de la température uniquement par petits paliers. Pour commencer, réglez la température sur 72 °F (22 °C).

Réglage de la température à l'arrière par l'intermédiaire de l'unité de commande arrière

► Tournez la clé en position **2** dans le contacteur d'allumage (▷ page 150).









► **Augmentation ou diminution:** actionnez la touche  de l'unité de commande arrière vers le haut ou vers le bas (▷ page 138).

Modifiez le réglage de la température uniquement par petits paliers. Pour commencer, réglez la température sur 72 °F (22 °C).

La température réglée apparaît sur le visuel arrière.

Réglage de la répartition d'air

Réglages de la répartition d'air

-  Air sortant des buses de dégivrage
-  Air sortant des buses centrales et latérales
-  Air sortant des buses de plancher
-  Air sortant des buses centrales et latérales et des buses de plancher
-  Air sortant des buses de dégivrage et des buses de plancher
-  Air sortant des buses de dégivrage, des buses centrales et latérales et des buses de plancher
-  Air sortant des buses de dégivrage et des buses centrales et latérales
-  Régulation automatique de la répartition d'air

Réglage

Climatiseur automatique THERMOTRONIC : vous pouvez régler la répartition d'air séparément côté conducteur et côté passager.

► Tournez la clé en position **2** (▷ page 150).

► Actionnez la touche  vers le haut ou vers le bas.

Le système multimédia affiche les différentes positions de la répartition d'air.

Réglage du débit d'air



Réglage du débit d'air à l'avant

► Tournez la clé en position **2** dans le contacteur d'allumage (▷ page 150).

► **Augmentation ou diminution:** actionnez la touche  vers le haut ou vers le bas.

Réglage du débit d'air à l'arrière par l'intermédiaire de l'unité de commande arrière

Le réglage du débit d'air par l'intermédiaire de l'unité de commande arrière est possible uniquement sur le climatiseur automatique THERMOTRONIC. Vous pouvez régler le débit d'air séparément à l'avant et l'arrière.

- ▶ Tournez la clé en position **2** dans le contacteur d'allumage (▷ page 150).
- ▶ **Augmentation ou diminution:** actionnez la touche  ou  de l'unité de commande arrière vers le haut ou vers le bas. Le niveau de débit d'air sélectionné apparaît sur le visuel arrière.



Activation et désactivation de la fonction de synchronisation

Remarques générales

La fonction de synchronisation vous permet de commander la climatisation de manière centralisée. Le réglage de la température est repris côté passager. Dans le cas du climatiseur automatique THERMOTRONIC, le réglage de la température est repris pour le côté passager et pour l'arrière.

Mise en marche et arrêt

Climatiseur automatique THERMATIC

- ▶ Actionnez la touche  vers le haut ou vers le bas. Le voyant situé au-dessus de la touche  s'allume ou s'éteint.

La fonction de synchronisation se désactive lorsque les réglages pour le côté passager sont modifiés.

Climatiseur automatique THERMOTRONIC

- ▶ Activez ou désactivez la fonction de synchronisation par l'intermédiaire du système multimédia (▷ page 304).

La fonction de synchronisation se désactive lorsque

- les réglages pour le côté passager sont modifiés
- les réglages pour l'arrière sont modifiés



Dégivrage du pare-brise

Remarques générales



Cette fonction vous permet de dégivrer le pare-brise ou de désembuer le pare-brise et les vitres latérales avant à l'intérieur du véhicule.

Désactivez la fonction de dégivrage du pare-brise dès que celui-ci est dégagé.

Activation et désactivation de la fonction de dégivrage du pare-brise



- ▶ Tournez la clé en position **2** dans le contacteur d'allumage (▷ page 150).
- ▶ **Activation:** actionnez la touche  de l'unité de commande avant vers le haut ou vers le bas. Le voyant situé au-dessus de la touche  s'allume. Les réglages actuels de la climatisation sont désactivés. Le système de climatisation active les fonctions suivantes:
 - Débit d'air élevé
 - Température élevée
 - Air dirigé sur le pare-brise et les vitres latérales avant
 - Arrêt du recyclage d'air

i Au besoin, la fonction de refroidissement avec déshumidification de l'air est activée. Dans ce cas, le voyant situé au-dessus de la touche  reste éteint.

- ▶ **Arrêt:** actionnez la touche  vers le haut ou vers le bas. Le voyant situé au-dessus de la touche  s'éteint. Les réglages précédents sont repris. Le recyclage d'air reste arrêté.

Désembuage des vitres

Désembuage des vitres à l'intérieur

- ▶ Activez la fonction de refroidissement avec déshumidification de l'air par l'intermédiaire de la touche .
- ▶ Activez le mode automatique par l'intermédiaire de la touche .
- ▶ Si les vitres continuent à se couvrir de buée: activez la fonction de dégivrage du pare-brise par l'intermédiaire de la touche .
- i** Conservez ce réglage uniquement jusqu'à ce que le pare-brise soit dégagé.

Désembuage des vitres à l'extérieur

- ▶ Mettez les essuie-glaces en marche.
- ▶ Activez le mode automatique par l'intermédiaire de la touche .
- i** Si vous nettoyez les vitres régulièrement, elles ne se couvrent pas aussi rapidement de buée.

Chauffage de la lunette arrière



Remarques générales

Le chauffage de la lunette arrière consomme beaucoup de courant. Arrêtez-le par consé-

quent dès que la lunette est dégagée. Le chauffage de la lunette arrière s'arrête sinon automatiquement au bout de quelques minutes de fonctionnement.

Lorsque la tension de la batterie est trop basse, il est possible que le chauffage de la lunette arrière s'arrête.

Mise en marche et arrêt

- ▶ Tournez la clé en position **2** dans le contacteur d'allumage (> page 150).
- ▶ Actionnez la touche  vers le haut ou vers le bas.
Le voyant situé au-dessus de la touche  s'allume ou s'éteint.

Problèmes relatifs au chauffage de la lunette arrière

Problèmes	Causes et conséquences possibles et ▶ Solutions
Le chauffage de la lunette arrière s'est arrêté trop tôt ou ne peut pas être mis en marche.	La batterie n'est pas suffisamment chargée. ▶ Arrêtez les consommateurs qui ne sont pas indispensables (spots de lecture, éclairage intérieur ou chauffage de siège, par exemple). Dès que la batterie est suffisamment chargée, vous pouvez remettre le chauffage de la lunette arrière en marche.



Mise en marche et arrêt du recyclage d'air

Remarques générales

En cas de mauvaises odeurs extérieures, vous pouvez aussi couper temporairement l'arrivée d'air frais par voie manuelle. Pendant ce temps, l'air intérieur est recyclé.

Les vitres risquent de se couvrir plus rapidement de buée lorsque vous mettez le recyclage d'air en marche, en particulier lorsque la température extérieure est basse. Pour que les vitres ne se couvrent pas de buée, ne mettez le recyclage d'air en marche que pour une courte durée.



Mise en marche et arrêt

- ▶ Tournez la clé en position **2** dans le contacteur d'allumage (> page 150).
- ▶ **Mise en marche**: actionnez la touche  vers le haut ou vers le bas.
Le voyant situé au-dessus de la touche  s'allume.

Le recyclage d'air se met automatiquement en marche

- en cas de températures extérieures élevées
- en cas de forte pollution (uniquement dans le cas du climatiseur automatique THERMO-TRONIC)
- dans les tunnels (uniquement sur les véhicules équipés d'un système de navigation)

Le voyant situé au-dessus de la touche  ne s'allume pas lorsque le recyclage d'air se met en marche automatiquement. De l'air frais est mélangé à l'air recyclé au bout de 30 minutes environ.

- **Arrêt:** actionnez la touche  vers le haut ou vers le bas.
Le voyant situé au-dessus de la touche  s'éteint.

Le recyclage d'air s'arrête automatiquement

- au bout de 5 minutes environ lorsque la température extérieure est inférieure à 41 °F (5 °C) environ
- au bout de 5 minutes environ lorsque le refroidissement avec déshumidification de l'air est arrêté
- au bout de 30 minutes environ lorsque la température extérieure est supérieure à 41 °F (5 °C) et que la fonction de refroidissement avec déshumidification de l'air est activée



Mise en marche et arrêt du système d'utilisation de la chaleur résiduelle

Remarques générales

La fonction d'utilisation de la chaleur résiduelle est disponible uniquement sur le climatiseur automatique THERMOTRONIC.



Après l'arrêt du moteur, vous pouvez, avec la chaleur accumulée par celui-ci, chauffer ou ventiler l'avant du véhicule pendant 30 minutes environ. La durée de chauffage ou de ventilation dépend de la température réglée pour l'habitacle.

Mise en marche et arrêt

- Tournez la clé en position **0** dans le contacteur d'allumage ou retirez-la (► page 150).
- **Mise en marche:** actionnez la touche  vers le haut ou vers le bas.
Le voyant situé au-dessus de la touche  s'allume.

La soufflante tourne à faible vitesse, indépendamment du réglage du débit d'air.

Si vous activez la fonction d'utilisation de la chaleur résiduelle alors que la température est élevée, seule la ventilation se met en marche. La soufflante tourne à vitesse moyenne.

- **Arrêt:** actionnez la touche  vers le haut ou vers le bas.
Le voyant situé au-dessus de la touche  s'éteint.

Le système d'utilisation de la chaleur résiduelle s'arrête automatiquement

- au bout de 30 minutes environ
- lorsque vous mettez le contact
- si la tension de la batterie chute

Parfumeur d'ambiance

Utilisation du parfumeur d'ambiance

ATTENTION

Si des enfants ouvrent le flacon, le liquide parfumé risque d'entrer en contact avec leurs yeux ou ils risquent de l'avalier. Il y a risque de blessure. Par conséquent, ne laissez pas les enfants sans surveillance à l'intérieur du véhicule.

Si du liquide parfumé a été avalé, consultez un médecin. Si du liquide parfumé est entré en contact avec les yeux, rincez-les à l'eau claire. Si les troubles persistent, consultez un médecin.

Protection de l'environnement



Les flacons pleins ne doivent pas être éliminés avec les ordures ménagères. Ils doivent être récupérés séparément et valorisés dans le respect des règles de protection de l'environnement.



Éliminez les flacons pleins dans le respect des règles de protection de l'environnement en les déposant dans un centre de collecte pour substances nocives.

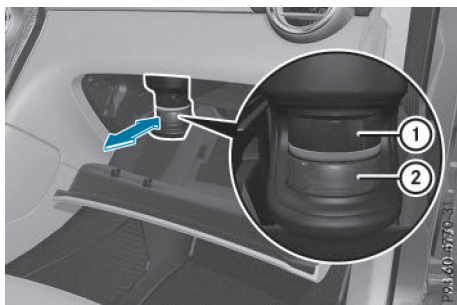

- ① Couvercle du flacon
- ② Flacon

Le parfumeur d'ambiance vous permet de créer une atmosphère agréable à l'intérieur du véhicule.

Par l'intermédiaire du système multimédia, vous pouvez

- mettre en marche et arrêter le parfumeur d'ambiance (▷ page 303)
- régler l'intensité du parfum (▷ page 303)

Les conditions suivantes peuvent avoir une influence sur la perception de l'intensité du parfum :

- Mode de fonctionnement du climatiseur automatique
- Température dans l'habitacle
- Saison ou heure actuelle
- Humidité de l'air
- Etat physique des occupants (fatigue ou sensation de faim, par exemple)

Le parfumeur d'ambiance est actif uniquement lorsque la boîte à gants est fermée.

Le parfumeur d'ambiance est fourni avec un flacon prérempli. Vous pouvez ensuite choisir entre un flacon prérempli ou un flacon vide à recharger à votre convenance.

Lorsque vous utilisez un flacon vide à recharger, tenez également compte de la feuille d'information séparée jointe au flacon.

! Si vous n'utilisez pas le parfum d'ambiance d'origine Mercedes-Benz, respectez les consignes de sécurité qui figurent sur l'emballage du liquide parfumé.

Une fois le liquide parfumé épuisé, ne remplissez pas de nouveau le flacon prérempli. Éliminez les flacons usagés lorsqu'ils sont vides.

- ▶ **Insertion du flacon:** ouvrez la boîte à gants (▷ page 310).
- ▶ Poussez le flacon dans le support jusqu'en butée.
- ▶ **Retrait du flacon:** dégagez le flacon en le tirant.
- ▶ **Remplissage du flacon:** dévissez le couvercle du flacon vide à recharger.
- ▶ Remplissez le flacon avec 0,5 fl. oz. (15 ml) maximum de liquide parfumé.
- ▶ Vissez le couvercle sur le flacon.

! Remplissez toujours le flacon de parfum à l'extérieur du véhicule. Sinon, du liquide parfumé pourrait goutter dans l'habitacle et le souiller.

Remplissez toujours le flacon vide à recharger avec le même parfum. Ce n'est qu'ainsi que vous pourrez obtenir une senteur optimale.

Problèmes relatifs au parfumeur d'ambiance

Problèmes	Causes et conséquences possibles et ► Solutions
Aucun parfum n'est diffusé dans l'habitacle alors que le parfumeur d'ambiance est en marche.	Le flacon n'est pas inséré dans le support jusqu'en butée. ► Poussez le flacon dans le support jusqu'en butée.
	Le flacon n'est pas suffisamment rempli. ► Flacon prérempli: éliminez le flacon vide. ► Utilisez un nouveau flacon prérempli. ► Flacon à recharger: remplissez le flacon avec 0,5 fl. oz. (15 ml) maximum du même parfum.
	Le parfumeur d'ambiance est défectueux. ► Faites contrôler le parfumeur d'ambiance par un atelier qualifié.

Ionisation

L'ionisation permet d'épurer et de régénérer l'air intérieur du véhicule et contribue ainsi à obtenir une température ambiante agréable.

L'ionisation de l'air intérieur ne dégage pas d'odeur caractéristique et n'est pas directement perceptible dans l'habitacle.

Vous pouvez activer et désactiver la fonction d'ionisation par l'intermédiaire du système multimédia (► page 304).

La fonction d'ionisation peut être activée uniquement lorsque le climatiseur automatique est en marche. La buse latérale du côté du conducteur doit être ouverte.

Pour garantir l'entrée d'air frais dans l'habitacle par l'intermédiaire des buses, tenez compte des remarques suivantes :

- Veillez à ce que les ouïes d'entrée d'air entre le capot et le pare-brise soient toujours débarrassées de tout dépôt, par exemple de glace, de neige ou de feuilles.
- Veillez à ce que, dans l'habitacle, les buses et les grilles d'aération soient toujours dégagées.

Buses de ventilation

Consignes de sécurité importantes

⚠ ATTENTION

L'air qui sort des buses de ventilation peut être très chaud ou très froid. A proximité immédiate des buses de ventilation, vous risquez des brûlures ou des engelures. Il y a risque de blessure.

Veillez toujours à ce que tous les occupants se tiennent à une distance suffisante des buses de ventilation. Réglez si nécessaire la répartition d'air de manière à ce que le flux d'air soit dirigé vers une autre partie de l'habitacle.

Réglage des buses de ventilation

Les buses de ventilation se trouvent :

- à gauche et à droite dans la planche de bord
- au centre de la planche de bord
- en fonction de l'équipement, dans la console centrale arrière

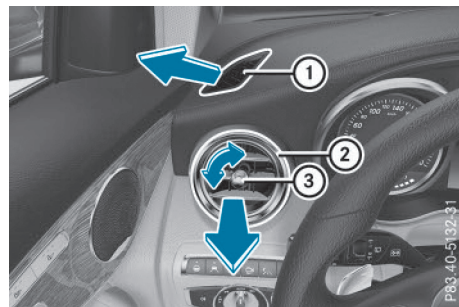

Buse latérale (exemple)

- ① Buse de dégivrage de la vitre latérale

- ② Buse latérale gauche
- ③ Molette de réglage de la buse latérale gauche
- ▶ **Ouverture et fermeture:** tournez la molette de réglage ③ vers la droite ou vers la gauche jusqu'en butée.
- ▶ **Réglage de la direction du flux d'air:** saisissez la buse latérale ② par l'intermédiaire de la molette de réglage ③ et orientez-la vers le haut, le bas, la gauche ou la droite.

Réglage des buses arrière (voir la notice d'utilisation numérique).

Consignes de rodage

Consignes de sécurité importantes

Les capteurs de certains systèmes d'aide à la conduite et systèmes de sécurité active se réinitialisent automatiquement après une certaine distance parcourue (suite à la livraison du véhicule ou à une réparation). Le système n'atteint son efficacité maximale qu'une fois le cycle d'initialisation achevé.

Des garnitures et des disques de frein neufs ou de rechange ne permettent d'obtenir un effet de freinage optimal qu'après plusieurs centaines de kilomètres. Vous devez donc compenser l'effet de freinage réduit par une pression accrue sur la pédale de frein.

Les 1 000 premiers miles (1 500 km)

Plus vous ménagerez le moteur au début, plus vous serez satisfait de ses performances par la suite.

- Parcourez par conséquent les 1 000 premiers miles (1 500 km) en faisant varier la vitesse et le régime moteur.
- Pendant cette période, évitez de solliciter trop fortement le moteur, en roulant à pleins gaz par exemple.
- En cas d'actionnement manuel de la boîte de vitesses, engagez le rapport immédiatement supérieur à temps, au plus tard lorsque l'aiguille du compte-tours se situe entre les $\frac{2}{3}$ et la zone rouge de l'indicateur du compte-tours.
- Ne descendez pas les rapports manuellement pour freiner le véhicule.
- N'enfoncez pas, si possible, la pédale d'accélérateur au-delà du point de résistance (kick-down).
- Pour les 1 000 premiers miles (1 500 km), sélectionnez de préférence le programme de conduite **E**.

A partir de 1 000 miles (1 500 km), vous pouvez rouler progressivement à pleine vitesse et à des régimes plus élevés.

Tenez également compte de ces consignes de rodage lorsque le moteur ou des éléments de la chaîne cinématique ont été remplacés.

Tenez toujours compte de la vitesse maximale autorisée.

Conduite

Consignes de sécurité importantes

ATTENTION

Les objets éventuellement posés sur le plancher côté conducteur risquent d'entraver la course des pédales ou de bloquer une pédale si celle-ci est enfoncée. Cela compromet la sécurité de fonctionnement et la sécurité routière du véhicule. Il y a risque d'accident.

Rangez tous les objets en lieu sûr dans le véhicule afin d'éviter qu'ils ne se retrouvent sur le plancher côté conducteur. Veillez à ce que les tapis de sol et les moquettes soient correctement fixés et à ce qu'ils n'entravent pas la course des pédales. Ne superposez pas plusieurs tapis de sol ou plusieurs couches de moquette.

ATTENTION

L'utilisation des pédales peut être compromise si vous portez des chaussures inappropriées, par exemple

- des chaussures à semelle compensée
- des chaussures à talons hauts
- des pantoufles

Il y a risque d'accident.

Lorsque vous conduisez, portez toujours des chaussures appropriées afin de pouvoir utiliser les pédales en toute sécurité.

ATTENTION

Si vous coupez le contact pendant la marche, certaines fonctions importantes pour la sécurité ne seront pas disponibles ou ne le seront que de manière limitée. Cela peut concerner la direction assistée et l'assistance de freinage, par exemple. Vous devez alors fournir un effort beaucoup plus important pour diriger et freiner le véhicule. Il y a risque d'accident.

Ne coupez pas le contact pendant la marche.

⚠ ATTENTION

Si vous roulez alors que le frein de stationnement n'est pas complètement desserré, celui-ci risque de

- surchauffer et de provoquer un incendie
- ne plus assurer sa fonction de blocage

Il y a risque d'incendie et d'accident. Desserrez complètement le frein de stationnement avant de prendre la route.

! Ne faites pas chauffer le moteur à l'arrêt. Commencez à rouler immédiatement. Évitez de rouler à des régimes élevés et à pleins gaz tant que le moteur n'a pas atteint sa température de service.

Mettez la boîte de vitesses automatique sur la position de marche correspondante uniquement lorsque le véhicule est à l'arrêt.

Si vous démarrez le véhicule sur une route glissante, évitez de faire patiner les roues motrices. Vous risquez sinon d'endommager la chaîne cinématique.

Positions de la clé**Clé**

- 0 Retrait de la clé
- 1 Alimentation de certains consommateurs tels que les essuie-glaces
- 2 Contact (alimentation de tous les consommateurs) et position de marche
- 3 Démarrage du moteur

i Si la clé ne correspond pas au véhicule, il est tout de même possible de la tourner dans le contacteur d'allumage. Dans ce cas, le contact n'est pas mis. Le moteur ne peut pas être démarré.

Touche de démarrage et d'arrêt**Remarques générales**

Lorsque vous introduisez la touche de démarrage et d'arrêt dans le contacteur d'allumage, le système a besoin d'un temps de reconnaissance de 2 secondes. Vous pouvez ensuite utiliser la touche de démarrage et d'arrêt.

Si vous appuyez sur la touche de démarrage et d'arrêt plusieurs fois de suite, les différentes positions de la clé dans le contacteur d'allumage sont simulées. Ce faisant, vous ne devez pas appuyer sur la pédale de frein.

Si vous appuyez sur la pédale de frein et pressez la touche de démarrage et d'arrêt, le moteur démarre immédiatement.

Une brève liaison radio entre le véhicule et la clé est établie pour vérifier s'il y a une clé valable dans le véhicule. Cela se produit par exemple au démarrage du moteur.

Pour démarrer le véhicule sans utilisation active de la clé,

- la touche de démarrage et d'arrêt doit être introduite dans le contacteur d'allumage
- la clé doit se trouver à l'intérieur du véhicule
- le véhicule ne doit pas être verrouillé avec la clé ou avec la fonction KEYLESS-GO (▷ page 87)

Ne posez pas la clé

- à côté d'appareils électroniques, tels qu'un téléphone portable ou une autre clé
- à côté d'objets métalliques, tels que des pièces de monnaie ou des films métalliques
- dans des objets métalliques, tels qu'une valise en métal

Cela risque de compromettre le fonctionnement de la clé.

Si vous verrouillez le véhicule avec la télécommande de la clé ou avec la fonction KEYLESS-GO, après un court instant,

- vous ne pouvez plus mettre le contact à l'aide de la touche de démarrage et d'arrêt
- vous ne pouvez plus démarrer le moteur à l'aide de la touche de démarrage et d'arrêt jusqu'à ce que le véhicule soit de nouveau déverrouillé

Si vous verrouillez le véhicule de manière centralisée avec la touche sur la porte avant (▷ page 93), vous pouvez toujours démarrer le moteur à l'aide de la touche de démarrage et d'arrêt.

Pour arrêter le moteur pendant la marche, appuyez pendant 3 secondes environ sur la touche de démarrage et d'arrêt. Cette fonction est indépendante de l'arrêt automatique du moteur avec la fonction ECO de démarrage et d'arrêt automatiques du moteur.

Positions de la clé avec la touche de démarrage et d'arrêt

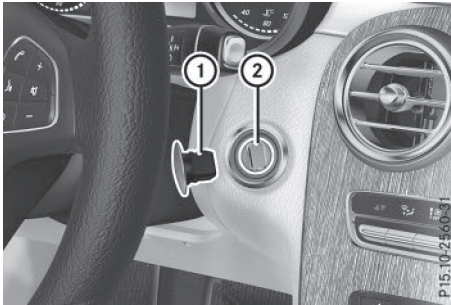

- ① Touche de démarrage et d'arrêt
- ② Contacteur d'allumage

Tous les voyants du combiné d'instruments s'allument au moment où vous mettez le contact. Voyants de contrôle et d'alerte, voir (▷ page 286).

Tant que la touche de démarrage et d'arrêt ① n'a pas été actionnée, l'électronique de bord se trouve dans la position qui correspond à « clé retirée ».

► **Etablissement de l'alimentation électrique:** appuyez 1 fois sur la touche de démarrage et d'arrêt ①.
L'alimentation électrique est établie. Vous pouvez mettre les essuie-glaces en marche, par exemple.

L'alimentation électrique est à nouveau coupée lorsque

- la porte du conducteur est ouverte et que
- vous appuyez 2 fois de suite sur la touche de démarrage et d'arrêt ① à partir de cette position

► **Mise du contact:** appuyez 2 fois sur la touche de démarrage et d'arrêt ①.
Le contact est mis.

Le contact est à nouveau coupé lorsque

- vous ne démarrez pas le moteur dans les 15 minutes qui suivent à partir de cette position
- vous appuyez 1 fois sur la touche de démarrage et d'arrêt ① à partir de cette position

L'alimentation électrique est à nouveau coupée lorsque

- la porte du conducteur est ouverte et que
- vous appuyez 1 fois sur la touche de démarrage et d'arrêt ① à partir de cette position

Retrait de la touche de démarrage et d'arrêt

Vous pouvez retirer la touche de démarrage et d'arrêt du contacteur d'allumage et démarrer le véhicule comme à l'accoutumée, avec une clé. Vous ne pouvez passer de la touche de démarrage et d'arrêt à la clé que si la boîte de vitesses se trouve sur **P**.

► Retirez la touche de démarrage et d'arrêt ① du contacteur d'allumage ②.

Vous n'avez pas besoin de retirer la touche de démarrage et d'arrêt du contacteur d'allumage lorsque vous quittez le véhicule. Prenez néanmoins toujours la clé avec vous lorsque vous quittez le véhicule. Tant que la clé se trouve à l'intérieur du véhicule,

- le véhicule peut être démarré avec la touche de démarrage et d'arrêt
- l'équipement électrique peut être utilisé

Démarrage du moteur

Consignes de sécurité importantes

⚠ ATTENTION

Si vous laissez des enfants sans surveillance à l'intérieur du véhicule, ils pourraient

- ouvrir les portes et mettre en danger d'autres personnes ou usagers
- descendre du véhicule et se faire renverser
- utiliser les équipements du véhicule et se coincer, par exemple

En outre, les enfants peuvent mettre le véhicule en mouvement, par exemple en

- desserrant le frein de stationnement
- désengageant la position de stationnement **P** (véhicules équipés d'une boîte de vitesses automatique)
- démarrant le moteur

Il y a risque d'accident et de blessure.

Lorsque vous quittez le véhicule, prenez toujours la clé avec vous et verrouillez le véhicule. Ne laissez jamais des enfants ni des animaux sans surveillance à l'intérieur du véhicule. Conservez la clé hors de portée des enfants.

ATTENTION

Les moteurs thermiques dégagent des gaz d'échappement toxiques, tels que du monoxyde de carbone. L'inhalation de ces gaz entraîne des intoxications. Il y a danger de mort. Par conséquent, ne laissez jamais tourner le moteur dans un local fermé sans aération suffisante.

ATTENTION

Des matières inflammables dont la présence est due aux conditions environnementales ou à des animaux peuvent s'enflammer au contact des pièces chaudes du moteur ou du système d'échappement. Il y a risque d'incendie. Par conséquent, vérifiez régulièrement qu'aucun corps étranger inflammable ne se trouve dans le compartiment moteur ou au niveau du système d'échappement.

Remarques générales

Véhicules équipés d'un moteur à essence: après un démarrage à froid, le catalyseur est préchauffé pendant une durée pouvant aller jusqu'à 30 secondes environ. Pendant ce temps, le bruit du moteur peut changer.

Boîte de vitesses automatique

- ▶ Mettez la boîte de vitesses sur **P** (▷ page 160).
L'indicateur de position de la boîte de vitesses sur le visuel multifonction indique **P** (▷ page 162).

i Vous pouvez démarrer le moteur lorsque la boîte de vitesses se trouve en position **P** ou **N**.

Processus de démarrage avec la clé

Pour démarrer le moteur avec la clé au lieu de la touche de démarrage et d'arrêt, retirez la touche de démarrage et d'arrêt du contacteur d'allumage.

- ▶ **Démarrage du moteur diesel:** tournez la clé en position **2** dans le contacteur d'allumage (▷ page 150).
Le voyant de préchauffage  qui se trouve sur le combiné d'instruments s'allume.
- ▶ Tournez la clé en position **3** dans le contacteur d'allumage (▷ page 150), puis relâchez-la dès que le moteur tourne.

i Véhicules équipés d'un moteur diesel: lorsque le moteur est chaud, vous pouvez le démarrer sans préchauffage.

Si le moteur ne démarre pas :

- ▶ Retirez la clé du contacteur d'allumage.
- ▶ Réintroduisez la clé dans le contacteur d'allumage au bout de quelques instants.
- ▶ Tournez la clé en position **2** dans le contacteur d'allumage (▷ page 150).
Tous les voyants du combiné d'instruments s'allument (▷ page 286).
- ▶ Tournez la clé en position **3** (▷ page 150) dans le contacteur d'allumage, puis relâchez-la dès que le moteur tourne.

Processus de démarrage avec la touche de démarrage et d'arrêt

La touche de démarrage et d'arrêt n'est disponible que sur les véhicules équipés de la fonction KEYLESS-GO ou de la fonction de démarrage KEYLESS-GO.

La touche de démarrage et d'arrêt vous permet de démarrer votre véhicule manuellement, sans insérer la clé dans le contacteur d'allumage. La clé doit se trouver à l'intérieur du véhicule et la touche de démarrage et d'arrêt dans le contac-

teur d'allumage. Le démarrage manuel du moteur est indépendant du démarrage automatique du moteur avec la fonction ECO de démarrage et d'arrêt automatiques du moteur.

Vous pouvez démarrer le moteur lorsqu'une clé valable se trouve à l'intérieur du véhicule. Lorsque vous quittez le véhicule, arrêtez le moteur et prenez toujours la clé avec vous, même pour une absence de courte durée. Respectez les consignes de sécurité importantes.

- ▶ Appuyez sur la pédale de frein et maintenez-la enfoncée.
- ▶ Appuyez 1 fois sur la touche de démarrage et d'arrêt (▷ page 150).

Véhicules équipés d'un moteur à essence: le moteur démarre.

Véhicules équipés d'un moteur diesel: le moteur démarre une fois la phase de pré-chauffage terminée.

Le moteur démarre.

Processus de démarrage avec un smartphone

Respectez les consignes de sécurité importantes relatives au démarrage du moteur (▷ page 151).

Vous pouvez aussi démarrer le moteur avec votre smartphone de l'extérieur du véhicule. Dans ce cas, le dernier réglage de la climatisation sélectionné est activé. Vous pouvez ainsi refroidir ou réchauffer l'habitacle de votre véhicule avant de prendre la route.

Démarrez le moteur avec votre smartphone uniquement si vous pouvez démarrer et laisser tourner le moteur sans danger à l'endroit où est garé votre véhicule.

Respectez les dispositions légales en vigueur à l'endroit où est garé votre véhicule. Le démarrage du moteur avec un smartphone peut être limité à certains pays ou certaines régions.

Vous pouvez effectuer au maximum 2 tentatives de démarrage successives avec votre smartphone. Si vous introduisez la clé dans le contacteur d'allumage, vous pouvez de nouveau effectuer deux tentatives de démarrage avec votre smartphone.

Si vous avez démarré le moteur, vous pouvez l'arrêter à tout moment avec votre smartphone.

Vous ne pouvez démarrer le moteur avec votre smartphone que si

- la clé ne se trouve pas dans le contacteur d'allumage
- la boîte de vitesses se trouve en position de stationnement **P**
- la pédale d'accélérateur n'est pas enfoncée
- l'alarme antivol et antieffraction n'est pas activée
- l'alarme panique n'est pas activée
- les feux de détresse sont éteints
- le capot est fermé
- les portes sont fermées et verrouillées
- les vitres et le toit ouvrant sont fermés

Assurez-vous en outre que

- le réservoir de carburant est suffisamment rempli
- la batterie de démarrage est suffisamment chargée

ATTENTION

Si le moteur démarre de manière intempes- tive pendant les travaux de maintenance ou de réparation, des parties du corps, notamment les membres, risquent d'être écrasées ou coincées. Il y a risque de blessure.

Empêchez toujours tout démarrage intempes- tif du moteur avant d'effectuer des travaux de maintenance ou de réparation.

Avant d'effectuer des travaux de maintenance et de réparation, assurez-vous que le moteur ne puisse pas être démarré avec votre smartphone. Vous pouvez éviter un démarrage du moteur avec votre smartphone, par exemple en

- allumant les feux de détresse
- ne verrouillant pas les portes
- ouvrant le capot

Démarrage du véhicule

Remarques générales

ATTENTION

Si le moteur tourne à un régime supérieur au régime de ralenti et que vous passez dans la position **D** ou **R** de la boîte de vitesses, le

véhicule peut accélérer par à-coups. Il y a risque d'accident.

Lorsque vous passez dans la position **D** ou **R** de la boîte de vitesses, appuyez toujours fermement sur la pédale de frein et n'accélérez pas en même temps.

Accélérez avec précaution au démarrage.

Le véhicule se verrouille automatiquement de manière centralisée une fois qu'il roule. Les boutons de condamnation des portes descendent.

Vous pouvez cependant ouvrir les portes de l'intérieur à tout moment.

Vous pouvez également désactiver le verrouillage automatique des portes (voir la notice d'utilisation numérique).

Vous ne pouvez faire passer la boîte de vitesses de la position **P** à la position souhaitée que si vous appuyez sur la pédale de frein. Seule cette opération permet de débloquer le verrou de stationnement. Si vous n'appuyez pas sur la pédale de frein, vous pourrez déplacer le levier sélecteur DIRECT SELECT, mais le verrou de stationnement restera activé.

i Après un démarrage à froid, la boîte de vitesses change de rapport à un régime plus élevé. Cela permet au catalyseur d'atteindre plus rapidement sa température de service.

Informations sur le desserrage automatique du frein de stationnement électrique (> page 176).

Démarrage du véhicule en cas de traction d'une remorque



Vous pouvez utiliser le frein de stationnement électrique afin de ne pas reculer lorsque vous démarrez en côte.

► Appuyez sur la poignée **1** et maintenez-la enfoncée.

Le frein de stationnement électrique continue de freiner et empêche le véhicule de reculer.

Le voyant rouge **PARK** (uniquement pour les Etats-Unis) ou **(P)** (uniquement pour le Canada) qui se trouve sur le combiné d'instruments reste allumé.

► Accélérez.

► Dès que l'attelage est retenu par la force motrice du moteur, relâchez la poignée **1**. Le frein de stationnement électrique est desserré.

Le voyant rouge **PARK** (uniquement pour les Etats-Unis) ou **(P)** (uniquement pour le Canada) qui se trouve sur le combiné d'instruments s'éteint.

Pour de plus amples informations sur le frein de stationnement électrique, voir (> page 174).

Aide au démarrage en côte

L'aide au démarrage en côte facilite les démarrages en côte, en marche avant ou en marche arrière. Votre véhicule est maintenu à l'arrêt un court instant après que vous avez relâché la pédale de frein. Ainsi, vous disposez de suffisamment de temps pour passer à la pédale d'accélérateur et démarrer avant que le véhicule ne se mette à rouler.

⚠ ATTENTION

L'aide au démarrage en côte cesse après un court instant de freiner votre véhicule, qui peut alors se mettre à rouler. Il y a risque d'accident et de blessure.

Par conséquent, faites passer rapidement votre pied de la pédale de frein à la pédale d'accélérateur. Ne quittez jamais le véhicule lorsqu'il est immobilisé par l'aide au démarrage en côte.

L'aide au démarrage en côte n'est pas activée lorsque

- vous démarrez sur une route plane ou en descente
- la boîte de vitesses se trouve sur **N**
- le frein de stationnement électrique est serré
- l'ESP® est en panne

Fonction ECO de démarrage et d'arrêt automatiques du moteur

Introduction

Dans certaines conditions, la fonction ECO de démarrage et d'arrêt automatiques du moteur coupe automatiquement le moteur lorsque le véhicule s'arrête.

Le véhicule redémarre par démarrage automatique du moteur. La fonction ECO de démarrage et d'arrêt automatiques du moteur vous aide ainsi à réduire la consommation de carburant et les émissions de gaz d'échappement de votre véhicule.

Consignes de sécurité importantes

⚠ ATTENTION

Si le moteur a été arrêté automatiquement et que vous descendez du véhicule, il est redémarré automatiquement. Le véhicule peut se mettre à rouler. Il y a risque d'accident et de blessure.

Avant de quitter le véhicule, coupez toujours le contact et immobilisez le véhicule pour qu'il ne puisse pas se mettre à rouler.

Remarques générales



- ① Affichage de la fonction ECO de démarrage et d'arrêt automatiques du moteur

La fonction ECO de démarrage et d'arrêt automatiques du moteur est activée lorsque vous démarrez le moteur avec la clé ou avec la touche de démarrage et d'arrêt.

Lorsque le moteur a été arrêté automatiquement par la fonction ECO de démarrage et d'arrêt automatiques, le symbole  apparaît sur le visuel multifonction.

GLC 450 AMG 4MATIC: la fonction ECO de démarrage et d'arrêt automatiques du moteur est disponible uniquement avec le programme de conduite **C**.

Arrêt automatique du moteur

Lorsque, en position **D** ou **N**, vous arrêtez le véhicule, la fonction ECO de démarrage et d'arrêt automatiques du moteur arrête automatiquement le moteur.

La fonction ECO de démarrage et d'arrêt automatiques du moteur est opérationnelle lorsque, par exemple,

- le voyant de la touche ECO est allumé en vert
- la température extérieure se situe dans une plage adaptée au système
- le moteur a atteint sa température de service
- la température réglée pour l'habitacle est atteinte
- la batterie est suffisamment chargée
- le système ne détecte pas de buée sur le pare-brise alors que le climatiseur est en marche
- le capot est fermé
- la porte du conducteur est fermée et le conducteur a bouclé sa ceinture

Tous les systèmes du véhicule restent activés pendant l'arrêt automatique du moteur.

Vous pouvez également activer la fonction HOLD lorsque le moteur a été arrêté automatiquement. Pendant la phase d'arrêt automatique, vous n'avez alors plus besoin d'appuyer sur la pédale de frein. Si vous appuyez sur la pédale d'accélérateur, le moteur démarre automatiquement et le freinage exercé par la fonction HOLD n'est plus actif.

GLC 450 AMG 4MATIC: le nombre d'arrêts automatiques du moteur successifs est illimité.

Tous les autres modèles: l'arrêt automatique du moteur peut s'effectuer au maximum 4 fois de suite (un 1er arrêt du moteur, suivi de 3 autres).

Démarrage automatique du moteur

Le moteur est démarré automatiquement lorsque

- vous désactivez la fonction ECO de démarrage et d'arrêt automatiques du moteur par l'intermédiaire de la touche ECO
- **GLC 450 AMG 4MATIC:** vous sélectionnez le programme de conduite **S+** ou **S**
- **Tous les autres véhicules:** vous sélectionnez le programme de conduite **S+**

- **GLC 450 AMG 4MATIC:** vous activez de manière permanente le changement de rapport manuel (▷ page 164)
- vous relâchez la pédale de frein alors que la boîte de vitesses est en position **D** ou **N** et que la fonction HOLD n'est pas activée
- vous appuyez sur la pédale d'accélérateur
- vous engagez la marche arrière **R**
- vous quittez la position **P**
- vous détachez votre ceinture ou ouvrez la porte du conducteur
- le véhicule se met à rouler
- le système de freinage l'exige
- la température dans l'habitacle se trouve en dehors de la plage réglée
- le système détecte de la buée sur le pare-brise alors que le climatiseur est en marche
- l'état de charge de la batterie est trop faible

Le moteur n'est pas démarré en cas de passage en position **P**.

Désactivation et activation de la fonction ECO de démarrage et d'arrêt automatiques du moteur

GLC 450 AMG 4MATIC

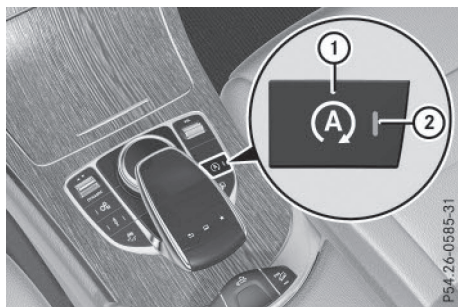

- **Désactivation:** appuyez sur la touche ECO ①.
Le voyant ② s'éteint.
- **Activation:** appuyez sur la touche ECO ①.
Le voyant ② s'allume.

Lorsque le voyant ② est éteint, cela signifie que la fonction ECO de démarrage et d'arrêt auto-

matiques du moteur a été désactivée manuellement ou est désactivée en raison d'un dysfonctionnement. Le moteur ne s'arrête plus automatiquement à l'arrêt du véhicule.

La fonction ECO de démarrage et d'arrêt automatiques du moteur est désactivée lorsque

- vous sélectionnez le programme de conduite **S+** ou **S** (▷ page 158)
- vous activez de manière permanente le changement de rapport manuel (▷ page 164)

Si vous activez de manière permanente le changement de rapport manuel et que vous appuyez ensuite sur la touche ECO ①, la fonction ECO de démarrage et d'arrêt automatiques du moteur est activée.

Tous les autres modèles

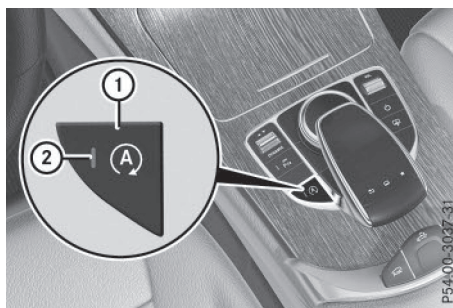

- **Désactivation:** appuyez sur la touche ECO ①.
Le voyant ② s'éteint.
- **Activation:** appuyez sur la touche ECO ①.
Le voyant ② s'allume.

Lorsque le voyant ② est éteint, cela signifie que la fonction ECO de démarrage et d'arrêt automatiques du moteur a été désactivée manuellement ou est désactivée en raison d'un dysfonctionnement. Le moteur ne s'arrête plus automatiquement à l'arrêt du véhicule.

Si vous sélectionnez le programme de conduite **S+**, la fonction ECO de démarrage et d'arrêt automatiques du moteur est désactivée. Si vous appuyez sur la touche ECO ①, la fonction ECO de démarrage et d'arrêt automatiques du moteur est activée.

Problèmes relatifs au moteur

Problèmes	Causes et conséquences possibles et ► Solutions
Le moteur ne démarre pas.	<p>La fonction HOLD ou le DISTRONIC PLUS sont activés.</p> <ul style="list-style-type: none"> ► Désactivez la fonction HOLD (▷ page 192) ou le DISTRONIC PLUS (▷ page 184). ► Redémarrez le moteur (▷ page 151).

Problèmes	Causes et conséquences possibles et ► Solutions
Le moteur ne démarre pas. Vous pouvez entendre le bruit du démarreur.	<ul style="list-style-type: none"> • L'électronique du moteur est en panne. • L'alimentation en carburant est en panne. <p>Avant d'effectuer une nouvelle tentative de démarrage :</p> <ul style="list-style-type: none"> ► Ramenez la clé en position 0 dans le contacteur d'allumage. <p>ou</p> <ul style="list-style-type: none"> ► Appuyez sur la touche de démarrage et d'arrêt autant de fois qu'il est nécessaire pour que tous les voyants qui se trouvent sur le combiné d'instruments soient éteints. ► Redémarrez le moteur (▷ page 151). Veillez cependant à ne pas décharger la batterie par des tentatives longues et répétées. <p>Si le moteur ne démarre toujours pas après plusieurs tentatives :</p> <ul style="list-style-type: none"> ► Prenez contact avec un atelier qualifié.
Le moteur ne démarre pas. Vous pouvez entendre le bruit du démarreur. Le voyant d'alerte de réserve est allumé et la jauge de carburant indique le niveau de réserve.	<p>Vous avez roulé jusqu'à ce que le réservoir soit complètement vide.</p> <ul style="list-style-type: none"> ► Faites le plein.
Le moteur ne démarre pas. Vous n'entendez pas le démarreur tourner.	<p>La tension de bord est trop basse (tension de la batterie trop faible ou batterie déchargée).</p> <ul style="list-style-type: none"> ► Essayez l'aide au démarrage (▷ page 364). <p>Si le moteur ne démarre toujours pas avec l'aide au démarrage :</p> <ul style="list-style-type: none"> ► Prenez contact avec un atelier qualifié. <p>Le démarreur a été soumis à une contrainte thermique trop élevée.</p> <ul style="list-style-type: none"> ► Redémarrez le moteur (▷ page 151). <p>Si le moteur ne démarre toujours pas :</p> <ul style="list-style-type: none"> ► Prenez contact avec un atelier qualifié.

Problèmes	Causes et conséquences possibles et ► Solutions
Véhicules équipés d'un moteur à essence : Le moteur tourne irrégulièrement et a des ratés d'allumage.	L'électronique du moteur ou un élément mécanique de la gestion moteur est en panne. ► N'accélérez que faiblement. Sinon, du carburant non brûlé peut parvenir au catalyseur et l'endommager. ► Faites immédiatement éliminer la cause du problème par un atelier qualifié.
L'indicateur de température du liquide de refroidissement affiche une température supérieure à 248 °F (120 °C).	Le niveau du liquide de refroidissement est trop bas. Le liquide de refroidissement est trop chaud et le moteur n'est pas suffisamment refroidi. ► Arrêtez le véhicule dès que possible et laissez le moteur et le liquide de refroidissement refroidir. ► Contrôlez le niveau du liquide de refroidissement (► page 343). Tenez compte pour cela des avertissements et faites l'appoint de liquide de refroidissement si nécessaire.

Contacteur DYNAMIC SELECT

Mercedes-Benz GLC 450 AMG 4MATIC

Informations générales

Le contacteur DYNAMIC SELECT vous permet de sélectionner un programme de conduite.

Programmes de conduite disponibles:

RACE (modèle S)	Comportement routier convenant pour une conduite sur circuit automobile
S+ Sport Plus	Conduite particulièrement sportive
S Sport	Conduite sportive
C Comfort	Conduite confortable et économique
I Individual	Réglage personnalisé

Selon le programme de conduite sélectionné, les caractéristiques suivantes du véhicule sont modifiées :

- l'entraînement (gestion moteur)
- la gestion de la boîte de vitesses
- l'ESP®
- le train de roulement
- la position du clapet d'échappement
- la direction

- la disponibilité de la fonction ECO de démarrage et d'arrêt automatiques du moteur
- les systèmes d'aide à la conduite
- la disponibilité du mode croisière

Pour de plus amples informations sur les caractéristiques des programmes de conduite automatiques, voir (► page 163).

Dans le programme de conduite **I**, vous pouvez en outre configurer vous-même une caractéristique du véhicule à l'aide du système multimédia. Vous trouverez de plus amples informations dans la notice d'utilisation numérique.

Le programme de conduite **C** est activé à chaque fois que vous redémarrez le moteur avec la clé ou avec la touche de démarrage et d'arrêt. Pour de plus amples informations sur le démarrage du moteur, voir (► page 151).

Sélection du programme de conduite

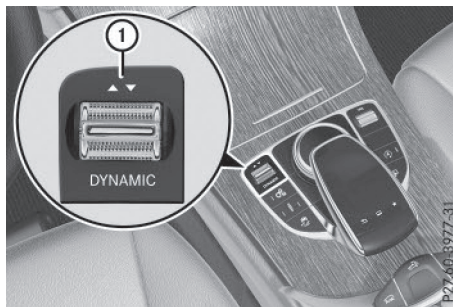

- ▶ Actionnez le contacteur DYNAMIC SELECT ① vers l'avant ou l'arrière jusqu'à ce que le programme de conduite souhaité soit sélectionné.

L'icône de statut du programme de conduite sélectionné apparaît sur le visuel multifonction.

En outre, les réglages actuels du programme de conduite sont affichés pendant un court instant sur le visuel du système multimédia.

Vous pouvez changer vous-même de rapport en utilisant les palettes de changement de rapport au volant. Pour de plus amples informations sur le changement de rapport manuel, voir (▷ page 164).

Réglages supplémentaires

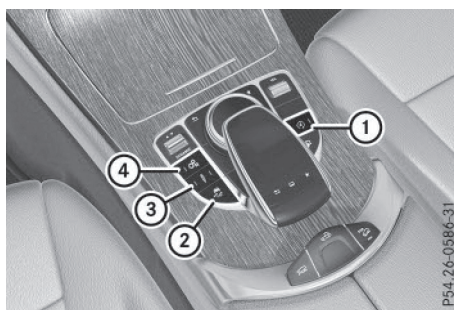

- ① Fonction ECO de démarrage et d'arrêt automatiques du moteur (▷ page 155)
- ② ESP® (▷ page 77)
- ③ Suspension (▷ page 195)
- ④ Activation permanente du changement de rapport manuel (▷ page 164)

Lorsque vous appuyez sur l'une des touches ① à ④, le réglage correspondant est sélectionné. Le réglage du contacteur DYNAMIC SELECT est remplacé.

Ce réglage est conservé même si vous sélectionnez ensuite le programme de conduite **S+**, **S** ou **C** avec le contacteur DYNAMIC SELECT.

Lorsque vous sélectionnez le programme de conduite **I**, toutes les caractéristiques qui y sont mémorisées sont reprises. Cela est également le cas si vous avez appuyé auparavant sur l'une des touches ① à ⑤.

Tous les autres modèles

Changez de programme de conduite avec le contacteur DYNAMIC SELECT.

Selon le programme de conduite sélectionné, les caractéristiques suivantes du véhicule sont modifiées :

- l'entraînement (gestion moteur et gestion boîtes de vitesses)
- le train de roulement
- la direction
- la disponibilité de la fonction ECO de démarrage et d'arrêt automatiques du moteur
- la climatisation
 - les réglages de la climatisation
 - la durée de fonctionnement du chauffage de la lunette arrière
 - la puissance du chauffage de siège

Le programme de conduite **C** est activé à chaque fois que vous redémarrez le moteur avec la clé ou avec la touche de démarrage et d'arrêt. Pour de plus amples informations sur le démarrage du moteur, voir (▷ page 151).

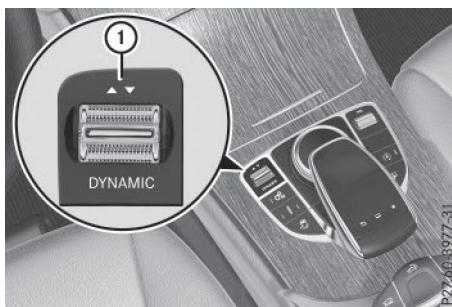

- ▶ Actionnez le contacteur DYNAMIC SELECT ① vers l'avant ou l'arrière jusqu'à ce que le programme de conduite souhaité soit sélectionné.

L'icône de statut du programme de conduite sélectionné apparaît sur le visuel multifonction.

En outre, les réglages actuels du programme de conduite sont affichés pendant un court instant sur le visuel du système multimédia.

- ❗ La fonction ECO de démarrage et d'arrêt automatiques du moteur est désactivée d'usine dans quelques pays en raison de la qualité du carburant disponible. Dans ce cas, la fonction ECO de démarrage et d'arrêt automatiques du moteur n'est disponible dans

aucun programme de conduite, indépendamment de l'affichage sur le visuel du système multimédia.

Programmes de conduite disponibles:

I Individual	Réglage personnalisé
S+ Sport Plus	Conduite particulièrement sportive
S Sport	Conduite sportive
C Comfort	Conduite confortable et économique
E Economy	Conduite particulièrement économique

Pour de plus amples informations sur les programmes de conduite, voir (▷ page 163).

Vous pouvez changer vous-même de rapport en utilisant les palettes de changement de rapport au volant. Pour de plus amples informations sur le changement de rapport manuel, voir (▷ page 164).

Boîte de vitesses automatique

Consignes de sécurité importantes

⚠ ATTENTION

Si le moteur tourne à un régime supérieur au régime de ralenti et que vous passez dans la position **D** ou **R** de la boîte de vitesses, le véhicule peut accélérer par à-coups. Il y a risque d'accident.

Lorsque vous passez dans la position **D** ou **R** de la boîte de vitesses, appuyez toujours fermement sur la pédale de frein et n'accélérez pas en même temps.

⚠ ATTENTION

Lorsque vous arrêtez le moteur, la boîte de vitesses passe au point mort **N**. Le véhicule peut se mettre à rouler. Il y a risque d'accident.

Après avoir arrêté le moteur, mettez la boîte de vitesses sur **P**. Le frein de stationnement vous permet d'immobiliser le véhicule à l'arrêt.

Levier sélecteur DIRECT SELECT

Vue d'ensemble de la commande de boîte de vitesses

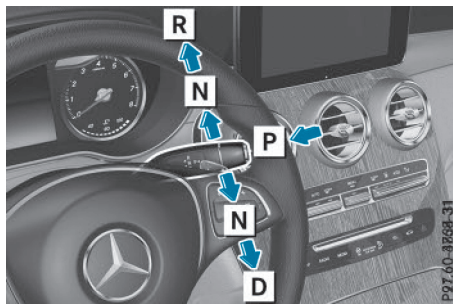

- P** Position de stationnement avec verrou de stationnement
- R** Marche arrière
- N** Point mort
- D** Position de marche

Le levier sélecteur DIRECT SELECT se trouve à droite sur la colonne de direction.

Le levier sélecteur DIRECT SELECT revient toujours en position initiale. La position actuelle de la boîte de vitesses (**P**, **R**, **N** ou **D**) apparaît sur l'indicateur de la boîte de vitesses qui se trouve sur le visuel multifonction (▷ page 162).

Passage dans la position de stationnement P

⚠ Si le régime moteur est trop élevé ou lorsque le véhicule roule, ne passez pas directement de **D** à **R**, de **R** à **D** ou directement sur **P**. Sinon, vous pourriez endommager la boîte de vitesses automatique.

- ▶ Appuyez sur la touche qui se trouve sur le levier sélecteur DIRECT SELECT (flèche **P**).

Passage automatique dans la position de stationnement P

La boîte de vitesses automatique passe automatiquement dans la position de stationnement **P** lorsque

- vous coupez le moteur avec la clé et retirez celle-ci
- vous coupez le moteur avec la clé ou avec la touche de démarrage et d'arrêt et ouvrez la porte du conducteur ou du passager
- vous ouvrez la porte du conducteur alors que le véhicule est immobilisé ou que vous roulez à très faible vitesse et que le levier sélecteur se trouve sur **D** ou **R**

Dans certaines conditions, la boîte de vitesses automatique passe automatiquement sur **P** lorsque la fonction HOLD ou le DISTRONIC PLUS est activé. Tenez compte pour cela des remarques relatives à la fonction HOLD (▷ page 193) et au DISTRONIC PLUS (▷ page 187).

Engagement de la marche arrière R

! Mettez la boîte de vitesses automatique sur **R** uniquement lorsque le véhicule est à l'arrêt.

- ▶ Appuyez sur la pédale de frein.
- ▶ Actionnez le levier sélecteur DIRECT SELECT vers le haut au-delà du 1er point de résistance.

Lorsque la marche arrière est engagée, la fonction ECO de démarrage et d'arrêt automatiques du moteur n'est pas disponible. Pour de plus amples informations sur la fonction ECO de démarrage et d'arrêt automatiques du moteur, voir (▷ page 155).

Passage au point mort N

ATTENTION

Si vous laissez des enfants sans surveillance à l'intérieur du véhicule, ils pourraient

- ouvrir les portes et mettre en danger d'autres personnes ou usagers
- descendre du véhicule et se faire renverser
- utiliser les équipements du véhicule et se coincer, par exemple

En outre, les enfants peuvent mettre le véhicule en mouvement, par exemple en

- desserrant le frein de stationnement
- désengageant la position de stationnement **P** (véhicules équipés d'une boîte de vitesses automatique)
- démarrant le moteur

Il y a risque d'accident et de blessure.

Lorsque vous quittez le véhicule, prenez toujours la clé avec vous et verrouillez le véhicule. Ne laissez jamais des enfants ni des animaux sans surveillance à l'intérieur du véhicule. Conservez la clé hors de portée des enfants.

- ▶ Lorsque la boîte de vitesses se trouve sur **D** ou **R** : actionnez le levier sélecteur DIRECT SELECT vers le haut ou vers le bas jusqu'au 1er point de résistance.
- ▶ Lorsque la boîte de vitesses se trouve sur **P** : appuyez sur la pédale de frein et actionnez le levier sélecteur DIRECT SELECT vers le haut ou vers le bas jusqu'au 1er point de résistance.

Si vous coupez le moteur alors que le levier sélecteur se trouve sur **R** ou **D**, la boîte de vitesses automatique passe automatiquement sur **N**.

Avec la clé : si vous ouvrez ensuite la porte du conducteur ou du passager ou si vous retirez la clé, la boîte de vitesses automatique passe automatiquement sur **P**.

Avec la touche de démarrage et d'arrêt : si vous ouvrez ensuite la porte du conducteur ou du passager, la boîte de vitesses automatique passe automatiquement sur **P**.

Si la boîte de vitesses automatique doit être maintenue au point mort **N** (si vous passez le véhicule dans une station de lavage avec dispositif d'entraînement, par exemple) :

- ▶ **Véhicules équipés de la fonction KEYLESS-GO ou de la fonction de démarrage KEYLESS-GO :** retirez la touche de démarrage et d'arrêt du contacteur d'allumage.
- ▶ Introduisez la clé dans le contacteur d'allumage.
- ▶ **Tous les véhicules :** mettez le contact.
- ▶ Appuyez sur la pédale de frein et maintenez-la enfoncée.

- ▶ Mettez la boîte de vitesses au point mort **N**.
- ▶ Relâchez la pédale de frein.
- ▶ Desserrez le frein de stationnement électrique.
- ▶ Coupez le contact et laissez la clé dans le contacteur d'allumage.

Engagement de la position de marche **D**

- ▶ Lorsque la boîte de vitesses se trouve sur **R** ou **N** : actionnez le levier sélecteur DIRECT SELECT vers le bas au-delà du 1er point de résistance.
- ▶ Lorsque la boîte de vitesses se trouve sur **P** : appuyez sur la pédale de frein et actionnez le levier sélecteur DIRECT SELECT vers le bas au-delà du 1er point de résistance.

Indicateur de la boîte de vitesses et indicateur du programme de conduite

La position actuelle de la boîte de vitesses et le programme de conduite apparaissent sur le visuel multifonction.

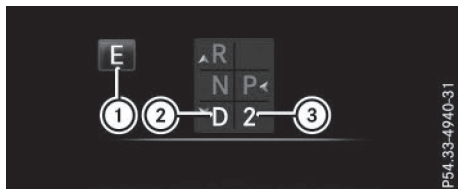

- ① Icône de statut du programme de conduite
- ② Position de la boîte de vitesses
- ③ Rapport engagé

Les flèches sur l'indicateur de la boîte de vitesses indiquent la position sur laquelle vous pouvez mettre la boîte de vitesses à l'aide du levier sélecteur DIRECT SELECT ainsi que la manière de procéder.

Si l'indicateur de la boîte de vitesses sur le visuel multifonction est en panne, vous devriez contrôler, en démarrant avec précaution, que la position de la boîte de vitesses engagée est bien celle que vous avez souhaitée. Pour ce faire, sélectionnez de préférence la position **D** et le programme de conduite **E** ou **S**.

Positions de la boîte de vitesses

P

Position de stationnement

Elle immobilise le véhicule à l'arrêt.

Mettez la boîte de vitesses sur **P** (▷ page 160) uniquement lorsque le véhicule est à l'arrêt. Le verrou de stationnement n'est pas destiné à servir de frein lorsque vous stationnez. Pour immobiliser le véhicule, serrez toujours le frein de stationnement électrique en plus d'activer le verrou de stationnement.

La boîte de vitesses automatique passe automatiquement dans la position de stationnement **P** lorsque

- vous coupez le moteur avec la clé et retirez celle-ci
- vous coupez le moteur avec la clé ou avec la touche de démarrage et d'arrêt et ouvrez la porte du conducteur ou du passager
- vous ouvrez la porte du conducteur alors que le véhicule est immobilisé ou que vous roulez à très faible vitesse et que le levier sélecteur se trouve sur **D** ou **R**

En cas de perturbation au niveau de l'électronique du véhicule, la boîte de vitesses peut être bloquée en position **P**. Faites immédiatement contrôler l'électronique du véhicule par un atelier qualifié.

R

Marche arrière

Vous pouvez mettre la boîte de vitesses sur **R** uniquement lorsque le véhicule est à l'arrêt (▷ page 161).

N**Neutre – Point mort**

Ne mettez pas la boîte de vitesses sur **N** pendant la marche. Sinon, vous pourriez endommager la boîte de vitesses automatique.

Le moteur ne transmet aucune force aux roues motrices.

Lorsque vous relâchez la pédale de frein, vous pouvez déplacer le véhicule, par exemple le pousser ou le remorquer.

Lorsque l'ESP® est désactivé ou en panne, mettez la boîte de vitesses sur **N** si le véhicule menace de déra- per (sur une chaussée glissante, par exemple).

Si vous coupez le moteur alors que le levier sélecteur se trouve sur **R** ou **D**, la boîte de vitesses automatique passe automatiquement sur **N**.

! Laisser rouler le véhicule au point mort **N** peut provoquer des dommages au niveau de la chaîne cinématique.

D**Drive – Marche avant**

La boîte de vitesses automatique passe automatiquement les rapports. Tous les rapports de marche avant sont disponibles.

Recommandations pour la conduite**Changement de rapport**

Lorsque la boîte de vitesses automatique se trouve sur **D**, elle engage automatiquement le rapport approprié. Cela dépend

- du programme de conduite sélectionné
- de la position de la pédale d'accélérateur
- de la vitesse du véhicule

Position de la pédale d'accélérateur

Le style de conduite influence le comportement de la boîte de vitesses automatique :

- Faible accélération : montée des rapports avancée
- Forte accélération : montée des rapports retardée

Double débrayage

Le double débrayage est actif dans tous les programmes pour la descente des rapports. Le double débrayage minimise les réactions de changement de charge, se prêtant parfaitement à une conduite sportive. L'acoustique du double débrayage varie en fonction du programme de conduite.

Kickdown

Utilisez le kickdown pour bénéficier d'une accélération maximale :

- ▶ Enfoncez la pédale d'accélérateur au-delà du point de résistance. La boîte de vitesses automatique engage un rapport inférieur, pour autant que le régime moteur maximal autorisé ne soit pas dépassé.
- ▶ Lorsque vous avez atteint la vitesse souhaitée, diminuez la pression sur la pédale d'accélérateur. La boîte de vitesses automatique monte de nouveau les rapports.

Traction d'une remorque

- ▶ En montée, faites tourner le moteur à régime moyen.
- ▶ **Changement de rapport manuel :** en fonction de la pente, engagez un rapport (> page 164) avec lequel le moteur tourne à régime moyen. Cela vaut également lorsque le TEMPOMAT ou le DISTRONIC PLUS est activé.

Programmes de conduite**Programme de conduite I (Individual)**

Dans le programme de conduite **I**, vous pouvez définir vous-même les caractéristiques suivantes du programme de conduite :

- l'entraînement (gestion moteur et gestion boîtes de vitesses)
- le train de roulement
- la direction
- la disponibilité de la fonction ECO de démarrage et d'arrêt automatiques du moteur
- la climatisation

Pour de plus amples informations sur la configuration du programme de conduite **I** avec le système multimédia, voir le chapitre « DYNAMIC SELECT » de la notice d'utilisation numérique du véhicule.

- i** Pour changer vous-même de rapport en permanence avec le programme de conduite **I** en utilisant les palettes qui se trouvent sur le volant, sélectionnez le réglage **M** (Manual) pour l'entraînement.

Programme de conduite **S+** (Sport Plus)

Le programme de conduite **S+** présente les caractéristiques suivantes :

- Le comportement routier du véhicule est particulièrement sportif.
- Le véhicule démarre dans le 1er rapport.
- La boîte de vitesses automatique monte les rapports plus tard. Le passage tardif des rapports par la boîte de vitesses automatique peut entraîner une consommation de carburant plus élevée.
- Le train de roulement présente un réglage particulièrement ferme de la suspension et de l'amortissement (véhicules équipés de la suspension AIR BODY CONTROL).
- La fonction ECO de démarrage et d'arrêt automatiques du moteur n'est pas disponible.

Programme de conduite **S** (Sport)

Le programme de conduite **S** présente les caractéristiques suivantes :

- Le comportement routier du véhicule est sportif.
- Le véhicule démarre dans le 1er rapport.
- La boîte de vitesses automatique monte les rapports plus tard. Le passage tardif des rapports par la boîte de vitesses automatique peut entraîner une consommation de carburant plus élevée.
- Le train de roulement présente un réglage particulièrement ferme de la suspension et de l'amortissement (véhicules équipés de la suspension AIR BODY CONTROL).

Programme de conduite **C** (Comfort)

Le programme de conduite **C** présente les caractéristiques suivantes :

- Le comportement routier du véhicule est confortable et économique.
- Le véhicule démarre plus doucement en marche avant comme en marche arrière, sauf à pleins gaz.
- La stabilité de marche du véhicule (sur chaussée glissante, par exemple) est améliorée.
- Consommation de carburant optimale grâce au passage précoce des rapports par la boîte de vitesses automatique. Les régimes moteur sont plus faibles et les roues ont moins tendance à patiner.

Programme de conduite **E** (Economy)

Le programme de conduite **E** présente les caractéristiques suivantes :

- Le comportement routier du véhicule est particulièrement économique.
- Le véhicule démarre plus doucement en marche avant comme en marche arrière, sauf à pleins gaz.
- La stabilité de marche du véhicule (sur chaussée glissante, par exemple) est améliorée.
- Consommation de carburant optimale grâce au passage précoce des rapports par la boîte de vitesses automatique. Les régimes moteur sont plus faibles et les roues ont moins tendance à patiner.
- Lors du relâchement de la pédale d'accélérateur, le moteur est désaccouplé de la chaîne cinématique. Le véhicule utilise l'énergie cinétique et consomme moins de carburant (poussée).
- Les puissances de refroidissement et de chauffage du système de climatisation sont réduites.

Changement de rapport manuel

Remarques générales

Vous pouvez changer vous-même de rapport en utilisant les palettes de changement de rapport au volant. La boîte de vitesses doit pour cela se trouver sur **D**.

Dans la mesure où un changement de rapport est permis, la boîte de vitesses automatique

engage aussitôt, en fonction de la palette que vous tirez, le rapport immédiatement inférieur ou supérieur.

Mercedes-Benz GLC 450 AMG 4MATIC: pour utiliser le changement de rapport manuel, vous disposez de 2 possibilités :

- Réglage temporaire
- Réglage permanent

Lorsque vous activez le changement de rapport manuel, le rapport actuel s'affiche sur le visuel multifonction à la place de la position de la boîte de vitesses **D**.

Lorsque vous désactivez le changement de rapport manuel, les rapports sont de nouveau engagés automatiquement.

Réglage temporaire

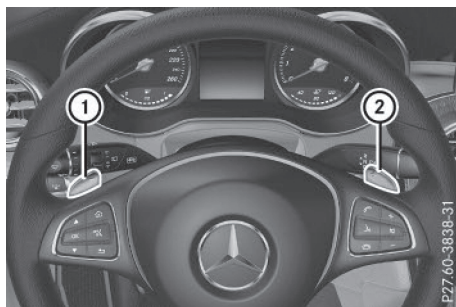

- **Activation:** mettez le levier sélecteur DIRECT SELECT sur **D**.
- Tirez la palette ① ou ② qui se trouve sur le volant.

Le réglage temporaire reste activé pendant un certain temps. Dans certaines conditions, cette durée minimale est prolongée, par exemple en cas d'accélération transversale, pendant une phase de poussée ou lorsque vous roulez sur un terrain à forte déclivité.

- **Désactivation:** tirez la palette ② qui se trouve sur le volant et maintenez-la tirée.
- ou
- Mettez la boîte de vitesses sur une autre position à l'aide du levier sélecteur DIRECT SELECT.
- ou
- Changez de programme de conduite avec le contacteur DYNAMIC SELECT.

Réglage permanent (Mercedes-Benz GLC 450 AMG 4MATIC)

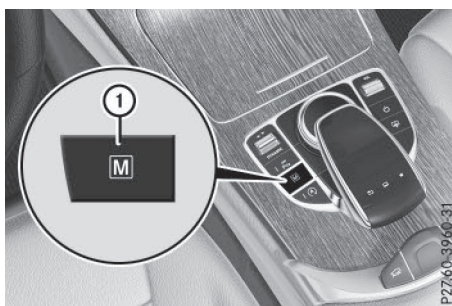

- **Activation:** mettez le levier sélecteur DIRECT SELECT sur **D**.
- Appuyez sur la touche ①.
- **Désactivation:** appuyez sur la touche ①.
- ou
- Lorsque, dans le programme de conduite **I**, la boîte de vitesses est réglée sur **D** (automatique) : sélectionnez le programme de conduite **I** avec le contacteur DYNAMIC SELECT.

Passage des rapports



- **Montée des rapports:** tirez la palette ② qui se trouve sur le volant.
La boîte de vitesses automatique engage le rapport immédiatement supérieur.
Si le régime moteur maximal pour le rapport actuellement engagé est atteint et si vous continuez d'accélérer, la boîte de vitesses automatique engage automatiquement un

rapport supérieur afin de ne pas endommager le moteur.

- **Descente des rapports:** tirez la palette ① qui se trouve sur le volant.

La boîte de vitesses automatique engage le rapport immédiatement inférieur.

En cas de décélération, la descente des rapports s'effectue automatiquement.

Si le régime moteur maximal risque d'être dépassé en cas de passage à un rapport inférieur, la boîte de vitesses automatique ne descend pas les rapports afin de ne pas endommager le moteur.

Recommandation de changement de rapport

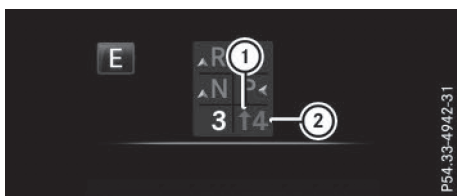

Les recommandations de changement de rapport vous aident à adopter un style de conduite

économe. Le rapport recommandé apparaît sur le visuel multifonction.

- Engagez le rapport indiqué ② lorsque la recommandation de changement de rapport correspondante ① apparaît sur le visuel multifonction du combiné d'instruments.

Kickdown

- Pour bénéficier d'une accélération maximale, enfoncez la pédale d'accélérateur au-delà du point de résistance.

La boîte de vitesses automatique engage un rapport inférieur, pour autant que le régime moteur maximal autorisé ne soit pas dépassé.

- Lorsque vous avez atteint la vitesse souhaitée, montez de nouveau les rapports.

Pendant le kickdown, vous ne pouvez pas changer de rapport avec les palettes qui se trouvent sur le volant.

A pleins gaz, la boîte de vitesses automatique engage le rapport immédiatement supérieur dès que le régime maximal du moteur est atteint. Cela permet d'éviter un sursrégime du moteur.

Problèmes relatifs à la boîte de vitesses

Problèmes	Causes et conséquences possibles et ► Solutions
Les rapports passent difficilement.	La boîte de vitesses perd de l'huile. ► Faites immédiatement contrôler la boîte de vitesses par un atelier qualifié.
Le véhicule a moins de reprise que d'habitude. La boîte de vitesses ne passe plus les rapports.	La boîte de vitesses est en mode de fonctionnement de secours. Vous ne pouvez plus engager que le 2e rapport et la marche arrière. ► Arrêtez-vous. ► Mettez la boîte de vitesses sur P . ► Arrêtez le moteur. ► Attendez 10 secondes au minimum avant de redémarrer le moteur. ► Mettez la boîte de vitesses sur D ou sur R . Sur D , la boîte de vitesses engage le 2e rapport; sur R , elle engage la marche arrière. ► Faites immédiatement contrôler la boîte de vitesses par un atelier qualifié.

Boîte de transfert

Ce chapitre s'applique uniquement aux véhicules équipés d'une transmission intégrale permanente (4MATIC). Les 2 essieux, avant et arrière, sont toujours entraînés.

! Les tests de puissance doivent être effectués uniquement sur un banc d'essai à rouleaux pour véhicules à 2 essieux. Sinon, cela pourrait endommager le système de freinage ou la boîte de transfert. Prenez contact avec un atelier qualifié pour effectuer un test de puissance.

! L'ESP® intervenant automatiquement, vous devez couper le contact (clé ou touche de démarrage et d'arrêt sur **0** ou **1**), si

- le frein de stationnement électrique doit être contrôlé sur un banc d'essai de freinage
- le véhicule est remorqué avec un seul essieu soulevé (interdit dans le cas des véhicules équipés de la transmission intégrale 4MATIC)

Sinon, vous pourriez endommager le système de freinage.

! Les véhicules équipés de la transmission intégrale 4MATIC ne doivent pas être remorqués avec l'essieu avant ou l'essieu arrière soulevé car cela entraîne des dommages au niveau de la boîte de vitesses.

Ravitaillement en carburant**Consignes de sécurité importantes****⚠ ATTENTION**

Les carburants sont facilement inflammables. Une manipulation incorrecte des carburants peut entraîner un risque d'incendie et d'explosion.

Évitez impérativement d'approcher un feu ou une flamme nue, de fumer ou de provoquer des étincelles. Arrêtez le moteur et le chauffage additionnel (si disponible) avant de ravitailler.

⚠ ATTENTION

Les carburants sont toxiques et dangereux pour la santé. Il y a risque de blessure.

Évitez impérativement que du carburant n'entre en contact avec la peau, les yeux ou les vêtements ou qu'il ne soit ingéré. N'inhalez pas les vapeurs de carburant. Conservez les carburants hors de portée des enfants.

En cas de contact avec du carburant, tenez compte des remarques suivantes :

- En cas de contact avec la peau, rincez immédiatement le carburant avec de l'eau et du savon.
- Si le carburant est entré en contact avec les yeux, rincez immédiatement et soigneusement à l'eau claire. Consultez immédiatement un médecin.
- En cas d'ingestion, consultez immédiatement un médecin. Ne provoquez pas de vomissements.
- Changez immédiatement de vêtements s'ils ont été souillés par du carburant.

⚠ ATTENTION

L'accumulation d'électricité statique peut provoquer des étincelles et enflammer les vapeurs de carburant. Il y a risque d'incendie et d'explosion.

Touchez toujours la carrosserie du véhicule juste avant d'ouvrir le bouchon du réservoir ou de saisir le pistolet. Vous éliminez ainsi l'électricité statique éventuellement présente.

Ne remontez pas à bord du véhicule pendant le ravitaillement. Vous risqueriez de vous charger à nouveau en électricité statique.

⚠ ATTENTION

Véhicules équipés d'un moteur diesel : Si vous mélangez de l'essence au gazole, le point d'inflammation du mélange est inférieur à celui du gazole pur. Lorsque le moteur tourne, des composants du système d'échappement risquent de surchauffer sans que vous le remarquiez. Il y a risque d'incendie.

Ne ravitaillez jamais avec de l'essence. Ne mélangez jamais d'essence au gazole.

! Ne ravitaillez pas un véhicule équipé d'un moteur à essence avec du gazole. Ne mettez pas le contact si vous avez ravitaillé le véhicule par erreur avec un mauvais carburant. Sinon, celui-ci pourrait passer dans le système d'alimentation en carburant. De petites quantités du mauvais carburant suffisent pour endommager le système d'alimentation en carburant et le moteur. Prenez contact avec un atelier qualifié et faites vidanger entièrement le réservoir ainsi que les conduites de carburant.

! Ne ravitaillez pas un véhicule équipé d'un moteur diesel avec de l'essence. Ne mettez pas le contact si vous avez ravitaillé le véhicule par erreur avec un mauvais carburant. Sinon, celui-ci pourrait passer dans le système d'alimentation en carburant. De petites quantités du mauvais carburant suffisent pour endommager le système d'alimentation en carburant et le moteur. Les frais de réparation sont élevés. Prenez contact avec un atelier qualifié et faites vidanger entièrement le réservoir ainsi que les conduites de carburant.

! Si vous remplissez trop le réservoir de carburant, vous risquez d'endommager le système d'alimentation en carburant.

! Veillez à ne pas répandre de carburant sur les surfaces peintes. Sinon, vous risquez d'endommager la peinture.

! Utilisez un filtre lorsque vous faites l'appoint de carburant avec un jerrycan. Sinon, des particules provenant du jerrycan risquent de boucher les conduites de carburant et/ou le système d'injection.

Si vous remplissez trop le réservoir de carburant, du carburant peut gicler lorsque vous retirez le pistolet.

Pour de plus amples informations sur le carburant et la qualité du carburant, voir (▷ page 403).

Ravitaillement en carburant

Informations générales

Respectez les consignes de sécurité importantes (▷ page 167).

Lorsque vous déverrouillez ou verrouillez le véhicule de l'extérieur, la trappe du réservoir est également déverrouillée ou verrouillée.

La position du bouchon du réservoir est signalée sur le combiné d'instruments par le symbole . La flèche située à côté de la pompe indique le côté du véhicule.

Ouverture de la trappe du réservoir

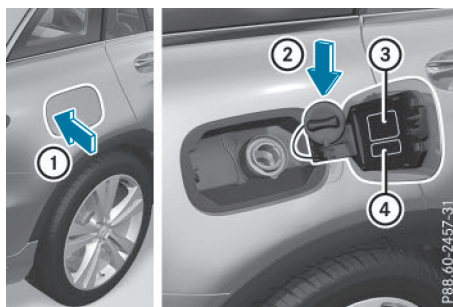

- ① Ouverture de la trappe du réservoir
- ② Rangement du bouchon du réservoir
- ③ Tableau des pressions de gonflage des pneus
- ④ Etiquette de rappel relative au type de carburant à utiliser

► Arrêtez le moteur.

► Retirez la clé du contacteur d'allumage.

ou, dans le cas de véhicules équipés de la fonction de démarrage KEYLESS-GO ou de la fonction KEYLESS-GO

► Ouvrez la porte du conducteur.

L'électronique du véhicule passe alors en position **0**. Cela correspond à « clé retirée ».

► Appuyez sur la trappe du réservoir (flèche ①). La trappe du réservoir s'ouvre.

► Tournez le bouchon vers la gauche et enlevez-le.

► Placez le bouchon sur le support qui se trouve à l'intérieur de la trappe du réservoir ②.

- ▶ Introduisez la tubulure de remplissage du pistolet entièrement dans le réservoir, accrochez-la et faites le plein.
- ▶ Remplissez le réservoir de carburant uniquement jusqu'à l'arrêt automatique du pistolet.

Après le premier arrêt automatique du pistolet, n'ajoutez plus de carburant. Sinon, du carburant risque de s'écouler.

Véhicules équipés d'un moteur diesel : le réservoir est conçu pour le ravitaillement aux pompes à gazole.

Fermeture de la trappe du réservoir

- ▶ Mettez le bouchon du réservoir en place sur le réservoir, puis tournez-le vers la droite jusqu'à ce qu'il s'encliquette de manière audible.
- ▶ Fermez la trappe du réservoir.

Refermez la trappe du réservoir avant de verrouiller le véhicule.

Si vous roulez avec le bouchon du réservoir ouvert, le voyant d'alerte de réserve de carburant  clignote. Un message apparaît sur le visuel multifonction (▷ page 271).

Problèmes relatifs au carburant et au réservoir de carburant

Problèmes	Causes et conséquences possibles et ▶ Solutions
Le véhicule perd du carburant.	<p> ATTENTION</p> <p>La conduite de carburant ou le réservoir sont défectueux. Il y a risque d'incendie et d'explosion.</p> <ul style="list-style-type: none"> ▶ Serrez le frein de stationnement électrique. ▶ Arrêtez le moteur. ▶ Retirez la clé du contacteur d'allumage. <p>ou, dans le cas de véhicules équipés de la fonction de démarrage KEYLESS-GO ou de la fonction KEYLESS-GO</p> <ul style="list-style-type: none"> ▶ Ouvrez la porte du conducteur. <p>L'électronique du véhicule passe alors en position 0. Cela correspond à « clé retirée ».</p> <ul style="list-style-type: none"> ▶ Ne redémarrez le moteur en aucun cas! ▶ Prenez contact avec un atelier qualifié.
Le moteur ne démarre pas.	<p>Vous avez roulé jusqu'à ce que le réservoir soit complètement vide (véhicule équipé d'un moteur diesel).</p> <ul style="list-style-type: none"> ▶ Ravitaillez le véhicule avec au moins 5,3 US qt (5 l) de gazole. ▶ Mettez le contact pendant 10 secondes environ (▷ page 150). ▶ Faites tourner le démarreur sans interruption (au maximum pendant 10 secondes) jusqu'à ce que le moteur tourne régulièrement. <p>Si le moteur ne démarre pas :</p> <ul style="list-style-type: none"> ▶ Remettez le contact pendant 10 secondes environ (▷ page 150). ▶ Faites à nouveau tourner le démarreur sans interruption (au maximum pendant 10 secondes) jusqu'à ce que le moteur tourne régulièrement. <p>Si le moteur ne démarre toujours pas après 3 tentatives :</p> <ul style="list-style-type: none"> ▶ Prenez contact avec un atelier qualifié.
Vous ne pouvez pas ouvrir la trappe du réservoir.	<p>La trappe du réservoir n'est pas déverrouillée.</p> <ul style="list-style-type: none"> ▶ Déverrouillez le véhicule (▷ page 86).

Problèmes	Causes et conséquences possibles et ► Solutions
	La pile de la clé est faible ou déchargée. ► Déverrouillez le véhicule avec la clé de secours (► page 88).
	La trappe du réservoir est déverrouillée, mais le mécanisme d'ouverture est coincé. ► Prenez contact avec un atelier qualifié.

AdBlue® (véhicules BlueTEC uniquement)

Remarques générales

Pour fonctionner correctement, le post-traitement des gaz d'échappement BlueTEC doit être utilisé avec de l'AdBlue® (agent réducteur).

Lorsque le réservoir d'AdBlue® est presque vide, le message **Contrôler additif cf. notice d'utilisation** apparaît sur le visuel multifonction.

Après le processus de remplissage, si vous roulez à plus de 10 mph (16 km/h), le message **Contrôler additif cf. notice d'utilisation** disparaît au bout de 1 minute environ.

Lorsque le niveau d'AdBlue® atteint le niveau minimal, le message **Démarrages restants: 16** apparaît sur le visuel multifonction.

Lorsque le message **Démarrages restants: 16** apparaît sur le visuel multifonction, vous pouvez encore démarrer le moteur du véhicule autant de fois qu'indiqué. Si vous ne faites pas le plein d'AdBlue®, vous ne pourrez ensuite **plus démarrer le moteur**.

- Versez au moins 0,9 gal (3,5 l) d'AdBlue®.
- Mettez le contact pendant 60 secondes au moins.
- Démarrez le moteur.

i Vous pouvez également confier l'appoint d'AdBlue® à un atelier qualifié.

Pour faire l'appoint en dehors des échéances de maintenance, utilisez le flacon de remplissage d'AdBlue® prévu à cet effet. Renseignez-vous à ce sujet auprès d'un point de service Mercedes-Benz ou adressez-vous, le cas échéant, à Roadside Assistance (► page 32).

Lorsque la température extérieure est inférieure à 12 °F (-11 °C), le remplissage peut s'avérer difficile. Si l'AdBlue® est gelé et que le voyant

d'alerte est allumé, il se peut que le remplissage ne soit pas possible. Garez le véhicule dans un endroit plus chaud, par exemple dans un garage, jusqu'à ce que l'AdBlue® soit de nouveau liquide. Le remplissage est alors de nouveau possible. Vous pouvez également confier le remplissage du réservoir d'AdBlue® à un atelier qualifié.

Pour de plus amples informations sur le post-traitement des gaz d'échappement BlueTEC et sur l'AdBlue®, adressez-vous à un point de service Mercedes-Benz.

Consignes de sécurité importantes

L'AdBlue® est un liquide soluble dans l'eau utilisé pour le post-traitement des gaz d'échappement de moteurs diesel. Il est

- non toxique
- incolore et inodore
- non inflammable

De faibles quantités de vapeurs d'ammoniaque risquent de s'échapper si vous ouvrez le réservoir d'AdBlue®.

Les vapeurs d'ammoniaque ont une odeur âcre et irritent surtout la peau, les muqueuses et les yeux. Elles peuvent entraîner des sensations de brûlure au niveau du nez, de la gorge et des yeux. Une toux irritative et des larmes sont possibles.

N'inhalez pas les vapeurs d'ammoniaque. Remplissez le réservoir d'AdBlue® uniquement dans un local bien ventilé.

Évitez que de l'AdBlue® n'entre en contact avec la peau, les yeux ou les vêtements ou qu'il ne soit ingéré. Conservez l'AdBlue® hors de portée des enfants.

En cas de contact avec de l'AdBlue[®], tenez compte des remarques suivantes :

- En cas de contact avec la peau, rincez immédiatement les parties touchées par l'AdBlue[®] avec de l'eau et du savon.
- Si l'AdBlue[®] est entré en contact avec les yeux, rincez immédiatement et soigneusement à l'eau claire. Consultez immédiatement un médecin.
- En cas d'ingestion d'AdBlue[®], rincez-vous immédiatement et soigneusement la bouche. Buvez beaucoup d'eau. Consultez immédiatement un médecin.
- Changez immédiatement de vêtements s'ils ont été souillés par de l'AdBlue[®].

! Utilisez uniquement du DEF conforme à la norme ISO 22241. Ne mélangez pas d'additifs au DEF et ne diluez pas le DEF avec de l'eau. Cela risque de détruire le système de post-traitement des gaz d'échappement BlueTEC.

! Pour remplir le réservoir de DEF[®], le véhicule doit être à l'horizontale. Le réservoir de DEF[®] ne peut être rempli comme prévu que si le véhicule est à l'horizontale. Cela permet d'éviter les variations du niveau de remplissage. Le remplissage n'est pas autorisé lorsque le véhicule est incliné. Vous risquez de trop remplir le réservoir, ce qui peut endommager les composants du post-traitement des gaz d'échappement BlueTEC.

! Si, lors du ravitaillement, du DEF est entré en contact avec des surfaces, rincez immédiatement avec de l'eau ou éliminez le DEF avec un chiffon humide et de l'eau froide. Si le DEF est déjà cristallisé, nettoyez-le avec une éponge et de l'eau froide. Les résidus de DEF cristallisent après un certain temps et encrassent les surfaces concernées.

! Le DEF n'est pas un additif pour carburant et ne doit pas être versé dans le réservoir de carburant. Si du DEF pénètre dans le réservoir de carburant, le moteur risque d'être endommagé.

Confiez l'appoint d'AdBlue[®] à un atelier qualifié. Cependant, vous pouvez également remplir le réservoir d'AdBlue[®]

- dans une station-service équipée d'une pompe d'AdBlue[®]
- à l'aide de flacons de remplissage d'AdBlue[®]
- à l'aide d'un jerrycan de remplissage d'AdBlue[®]

Lors du ravitaillement à une pompe, l'arrêt automatique du pistolet signifie que le réservoir d'AdBlue[®] est complètement rempli. Ne remplissez pas davantage le réservoir d'AdBlue[®]. De l'AdBlue[®] pourrait s'écouler.

Pour éviter de transporter des récipients de remplissage entamés, videz si possible entièrement les flacons ou jerrycans de remplissage lorsque vous remplissez le réservoir d'AdBlue[®]. Pour de plus amples informations sur l'AdBlue[®], voir (▷ page 406).

Ouverture et fermeture du bouchon du réservoir d'AdBlue[®]

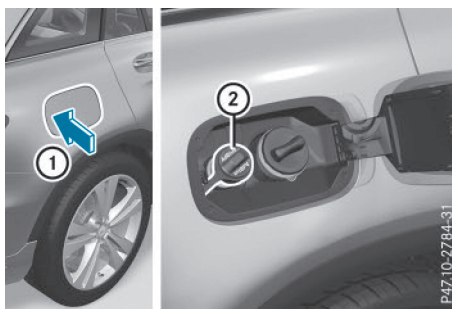

- ▶ **Ouverture:** coupez le contact.
- ▶ Appuyez sur la trappe du réservoir (flèche ①). La trappe du réservoir s'ouvre.
- ▶ Tournez le bouchon bleu du réservoir d'AdBlue[®] ② vers la gauche et enlevez-le. Le bouchon du réservoir d'AdBlue[®] ② est retenu par une sangle en plastique.

- ▶ **Fermeture:** mettez le bouchon du réservoir d'AdBlue® ② en place sur la tubulure de remplissage et tournez-le vers la droite.
- ▶ Appuyez sur la trappe du réservoir dans le sens de la flèche ① pour la refermer.
- ▶ Roulez à plus de 10 mph (16 km/h). Le message **Ajouter AdBlue cf. notice d'utilisation** disparaît au bout de 1 minute environ.

Si le message **Ajouter AdBlue cf. notice d'utilisation** reste affiché sur le visuel multifonction, vous devez verser davantage d'AdBlue®.

- ❗ Lorsque vous ouvrez ou fermez le véhicule, la trappe du réservoir est automatiquement déverrouillée ou verrouillée.

Jerrycans de remplissage d'AdBlue®

- ❗ Ne serrez pas le flexible à usage unique trop fermement. Sinon, le flexible à usage unique pourrait être endommagé et de l'AdBlue® risque de s'écouler.

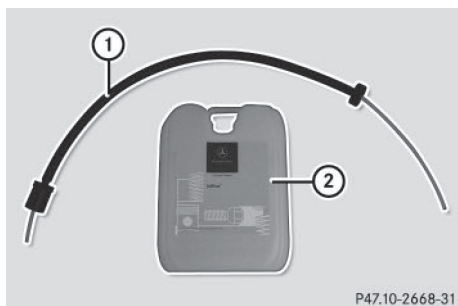

- ▶ Dévissez le bouchon de l'orifice situé sur le haut du jerrycan d'AdBlue® ②.
- ▶ Mettez le flexible à usage unique ① en place sur l'orifice du jerrycan d'AdBlue® ②, puis vissez-le à la main vers la droite. Le flexible à usage unique ① reste fermé jusqu'à ce que vous le fixiez sur la tubulure de remplissage ① d'AdBlue® du véhicule.

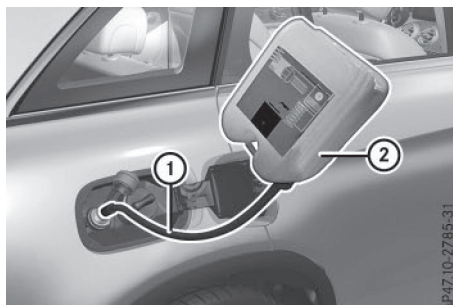

- ▶ Mettez le flexible à usage unique ① en place sur la tubulure de remplissage du véhicule, puis vissez-le à la main vers la droite. Si une résistance se fait sentir, c'est que le flexible à usage unique ① est suffisamment serré.
- ▶ Soulevez le jerrycan de remplissage d'AdBlue® ② et inclinez-le. Lorsque le réservoir d'AdBlue® est complètement rempli, le remplissage s'arrête. Ne remplissez pas davantage le réservoir d'AdBlue®. Vous pouvez retirer le jerrycan de remplissage d'AdBlue® ②, même s'il n'est que partiellement vidé.
- ▶ Tournez le flexible à usage unique ① de la tubulure de remplissage du véhicule vers la gauche, puis retirez-le.
- ▶ Retirez le flexible à usage unique ① de l'orifice du jerrycan d'AdBlue® ② en le tournant vers la gauche.
- ▶ Refermez le jerrycan d'AdBlue® ② à l'aide du bouchon.

Vous pouvez vous procurer des jerrycans de remplissage d'AdBlue® dans de nombreuses stations-service ou dans un atelier qualifié. Les jerrycans d'AdBlue® sont souvent proposés avec un flexible de remplissage. Un flexible de remplissage qui n'est pas vissé sur le réservoir d'AdBlue® du véhicule n'offre aucune protection contre le surremplissage. Si vous remplissez trop le réservoir, de l'AdBlue® risque de s'écouler. Mercedes-Benz vous propose un flexible spécial à usage unique avec protection contre le surremplissage. Vous pouvez vous le procurer dans tous les points de service Mercedes-Benz. L'AdBlue® est proposé dans un grand nombre de conditionnements. Le flexible à usage unique ne peut être utilisé qu'avec le jerrycan de remplissage d'AdBlue® Mercedes-Benz.

Flacons de remplissage d'AdBlue®

- !** Vissez le flacon d'AdBlue® sans forcer. Sinon, le filetage du flacon de remplissage d'AdBlue® pourrait être endommagé et de l'AdBlue® risque de s'écouler.

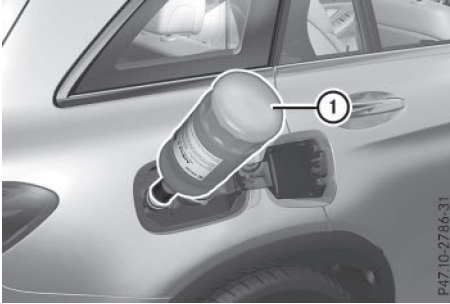

- ▶ Dévissez le capuchon du flacon de remplissage d'AdBlue® ①.
- ▶ Mettez le flacon d'AdBlue® ① en place sur la tubulure de remplissage comme indiqué sur l'illustration, puis vissez-le à la main vers la droite.
- ▶ Appuyez sur le flacon d'AdBlue® ① en direction de la tubulure de remplissage. Le réservoir d'AdBlue® se remplit. Cela peut durer 1 minute. Dès que vous n'appuyez plus sur le flacon d'AdBlue® ①, le processus de remplissage est interrompu et vous pouvez retirer le flacon, même s'il n'est que partiellement vidé.
- ▶ Relâchez le flacon de remplissage d'AdBlue® ①.
- ▶ Tournez le flacon de remplissage d'AdBlue® ① vers la gauche et enlevez-le.
- ▶ Revissez le capuchon du flacon de remplissage d'AdBlue® ①.

Vous pouvez vous procurer des flacons de remplissage d'AdBlue® dans de nombreuses stations-service ou dans un atelier qualifié. Les flacons de remplissage sans bouchon fileté n'offrent aucune protection contre le surremplissage. Si vous remplissez trop le réservoir, de l'AdBlue® risque de s'écouler. Mercedes-Benz vous propose des flacons de remplissage spéciaux avec bouchon fileté. Vous pouvez vous les procurer dans tous les points de service Mercedes-Benz.

Stationnement

Consignes de sécurité importantes

⚠ ATTENTION

Si des matières inflammables (des feuilles, de l'herbe ou des branches, par exemple) entrent en contact avec des pièces brûlantes du système d'échappement ou avec le flux des gaz d'échappement, elles peuvent s'enflammer. Il y a risque d'incendie.

Garez le véhicule de façon à ce qu'aucune matière inflammable n'entre en contact avec des pièces brûlantes du véhicule. Ne vous garez surtout pas sur des champs d'herbe sèche ou de chaume.

⚠ ATTENTION

Si vous laissez des enfants sans surveillance à l'intérieur du véhicule, ils pourraient mettre le véhicule en mouvement, par exemple en

- desserrant le frein de stationnement
- désengageant la position de stationnement **P** (véhicules équipés d'une boîte de vitesses automatique)
- démarrant le moteur

Ils pourraient en outre utiliser les équipements du véhicule et se coincer. Il y a risque d'accident et de blessure.

Lorsque vous quittez le véhicule, prenez toujours la clé avec vous et verrouillez le véhicule. Ne laissez jamais des enfants sans surveillance à l'intérieur du véhicule.

- !** Immobilisez toujours correctement le véhicule pour qu'il ne puisse pas se mettre à rouler. Sinon, vous risquez d'endommager le véhicule ou la chaîne cinématique du véhicule.

Pour que le véhicule soit correctement immobilisé, il faut que

- le frein de stationnement électrique soit serré
- la boîte de vitesses soit sur **P** et la clé retirée
- dans les montées ou les descentes, les roues avant soient braquées en direction du trottoir
- dans les montées ou les descentes, le véhicule vide soit immobilisé au niveau de l'essieu

avant à l'aide d'une cale ou d'un objet similaire

- dans les montées ou les descentes, le véhicule chargé soit en outre immobilisé au niveau de l'essieu arrière à l'aide d'une cale ou d'un objet similaire

Arrêt du moteur

Consignes de sécurité importantes

ATTENTION

Lorsque vous arrêtez le moteur, la boîte de vitesses passe au point mort **N**. Le véhicule peut se mettre à rouler. Il y a risque d'accident.

Après avoir arrêté le moteur, mettez la boîte de vitesses sur **P**. Le frein de stationnement vous permet d'immobiliser le véhicule à l'arrêt.

Véhicules équipés d'une boîte de vitesses automatique

- ▶ Serrez le frein de stationnement électrique.
- ▶ Mettez la boîte de vitesses sur **P**.
- ▶ **Avec la clé:** tournez la clé en position **0** dans le contacteur d'allumage, puis retirez-la. L'antidémarrage est activé.
- ▶ **Avec la touche de démarrage et d'arrêt:** appuyez sur la touche de démarrage et d'arrêt (> page 150).

Le moteur s'arrête et tous les voyants du combiné d'instruments s'éteignent.

Lorsque la porte du conducteur est fermée, cela correspond à « clé en position **1** ». Lorsque la porte du conducteur est ouverte, cela correspond à « clé en position **0** » (« clé retirée »).

Si vous coupez le moteur alors que le levier sélecteur se trouve sur **R** ou **D**, la boîte de vitesses automatique passe automatiquement sur **N**.

Avec la clé: si vous ouvrez ensuite la porte du conducteur ou du passager ou si vous retirez la clé, la boîte de vitesses automatique passe automatiquement sur **P**.

Avec la touche de démarrage et d'arrêt: si vous ouvrez ensuite la porte du conducteur ou

du passager, la boîte de vitesses automatique passe automatiquement sur **P**.

Si la boîte de vitesses automatique doit être maintenue au point mort **N** (si vous passez le véhicule dans une station de lavage avec dispositif d'entraînement, par exemple) :

- ▶ **Véhicules équipés de la fonction KEYLESS-GO ou de la fonction de démarrage KEYLESS-GO:** retirez la touche de démarrage et d'arrêt du contacteur d'allumage.
- ▶ Introduisez la clé dans le contacteur d'allumage.
- ▶ **Tous les véhicules:** mettez le contact.
- ▶ Appuyez sur la pédale de frein et maintenez-la enfoncée.
- ▶ Mettez la boîte de vitesses au point mort **N**.
- ▶ Relâchez la pédale de frein.
- ▶ Desserrez le frein de stationnement électrique.
- ▶ Coupez le contact et laissez la clé dans le contacteur d'allumage.

En cas d'urgence, vous pouvez arrêter le moteur pendant la marche en appuyant pendant 3 secondes environ sur la touche de démarrage et d'arrêt. Cette fonction est indépendante de l'arrêt automatique du moteur avec la fonction ECO de démarrage et d'arrêt automatiques du moteur.

Frein de stationnement électrique

Remarques générales

ATTENTION

Si vous laissez des enfants sans surveillance à l'intérieur du véhicule, ils pourraient mettre le véhicule en mouvement, par exemple en

- desserrant le frein de stationnement
- désengageant la position de stationnement **P** (véhicules équipés d'une boîte de vitesses automatique)
- démarrant le moteur

Ils pourraient en outre utiliser les équipements du véhicule et se coincer. Il y a risque d'accident et de blessure.

Lorsque vous quittez le véhicule, prenez toujours la clé avec vous et verrouillez le véhicule. Ne laissez jamais des enfants sans surveillance à l'intérieur du véhicule.

Le fonctionnement du frein de stationnement électrique dépend de la tension du réseau de bord. Si la tension du réseau de bord est basse ou si le système présente un défaut, il peut arriver que le frein de stationnement desserré ne puisse pas être serré.

- ▶ Dans ce cas, arrêtez uniquement le véhicule sur un sol plat et immobilisez-le pour l'empêcher de se mettre à rouler.
- ▶ Mettez la boîte de vitesses automatique sur **P**.

Si la tension du réseau de bord est basse ou si le système présente un défaut, il peut arriver que le frein de stationnement serré ne puisse pas être desserré. Prenez contact avec un atelier qualifié.

Lorsque le moteur est arrêté, le frein de stationnement électrique effectuée à intervalles réguliers un contrôle du fonctionnement. Les bruits générés lors de ce processus sont normaux.

Serrage et desserrage manuels

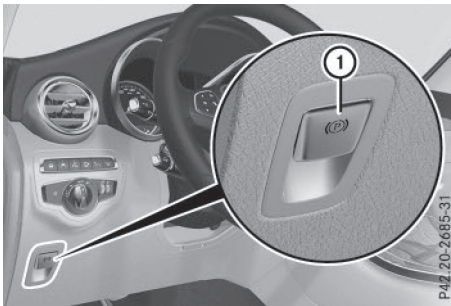

- ▶ **Serrage:** appuyez sur la poignée ①. Lorsque le frein de stationnement électrique est serré, le voyant rouge **[PARK]** (uniquement pour les Etats-Unis) ou **[P]** (uniquement pour le Canada) qui se trouve sur le combiné d'instruments s'allume.

Vous pouvez également serrer le frein de stationnement électrique lorsque la clé est retirée.

- ▶ **Desserrage:** tirez la poignée ①. Le voyant rouge **[PARK]** (uniquement pour les Etats-Unis) ou **[P]** (uniquement pour le

Canada) qui se trouve sur le combiné d'instruments s'éteint.

Vous ne pouvez desserrer le frein de stationnement électrique que lorsque

- la clé se trouve en position **1** ou **2** dans le contacteur d'allumage (▷ page 150) ou que
- le contact a été mis à l'aide de la touche de démarrage et d'arrêt

Serrage automatique

Le frein de stationnement électrique est serré automatiquement si la boîte de vitesses se trouve sur **P** et que

- le moteur est arrêté ou
- le conducteur n'a pas bouclé sa ceinture et que la porte du conducteur est ouverte

Pour empêcher le serrage automatique du frein de stationnement électrique, tirez la poignée ①.

Le frein de stationnement électrique est également serré automatiquement lorsque

- le **DISTRONIC PLUS** freine votre véhicule jusqu'à l'arrêt ou que
- la fonction **HOLD** maintient votre véhicule à l'arrêt ou que
- l'aide active au stationnement maintient votre véhicule à l'arrêt

Au moins une des conditions suivantes doit par ailleurs être remplie :

- Le moteur est arrêté.
- Le conducteur n'a pas bouclé sa ceinture et la porte du conducteur est ouverte.
- Un défaut survient dans le système.
- L'alimentation électrique est insuffisante.
- Le véhicule est immobilisé depuis une période prolongée.

Le voyant rouge **[P]** qui se trouve sur le combiné d'instruments s'allume.

Le frein de stationnement électrique n'est pas serré automatiquement lorsque le moteur est arrêté par la fonction **ECO** de démarrage et d'arrêt automatiques du moteur.

Desserrage automatique

Le frein de stationnement électrique de votre véhicule se desserre automatiquement lorsque toutes les conditions suivantes sont remplies :

- La ceinture de sécurité est bouclée.
- Le moteur tourne.
- La boîte de vitesses se trouve en position **D** ou **R** et vous appuyez sur la pédale d'accélérateur.

ou

Vous faites passer la boîte de vitesses de la position **P** à la position **D** ou **R**. Dans les fortes montées, vous devez en outre appuyer sur la pédale d'accélérateur.

Lorsque la boîte de vitesses se trouve sur **R**, le hayon doit être fermé.

Si vous n'êtes pas attaché et que le frein de stationnement électrique doit être desserré automatiquement, les conditions suivantes doivent être remplies :

- La porte du conducteur est fermée.
- Vous sortez le levier sélecteur de la position **P** ou vous avez roulé à plus de 2 mph (3 km/h).

Veillez à ne pas appuyer par inadvertance sur la pédale d'accélérateur. Sinon, le frein de stationnement est desserré et le véhicule se met à rouler.



Freinage d'urgence

En cas d'urgence, vous pouvez également freiner votre véhicule pendant la marche avec le frein de stationnement électrique.

- ▶ Appuyez sur la poignée ① du frein de stationnement électrique (▷ page 175) pendant la marche.

Votre véhicule est freiné tant que vous maintenez la poignée ① du frein de stationnement électrique enfoncée. Plus vous appuyez longtemps sur la poignée ① du frein de stationnement électrique, plus la force de freinage sera importante.

Au cours du freinage,

- un signal d'alerte retentit
- le message **Desserrer frein stationnement** apparaît sur le visuel
- le voyant rouge  (uniquement pour les Etats-Unis) ou  (uniquement pour le Canada) qui se trouve sur le combiné d'instruments clignote

Si le véhicule est freiné jusqu'à l'arrêt complet, le frein de stationnement électrique est alors serré.

Immobilisation du véhicule

Si votre véhicule reste immobilisé pendant plus de 4 semaines, une décharge profonde peut endommager la batterie partiellement ou totalement.

Si votre véhicule reste immobilisé pendant plus de 6 semaines, il subit des dommages.

- ▶ Faites-vous conseiller par un atelier qualifié.

i Pour tout renseignement sur les appareils de maintien en charge, adressez-vous à un atelier qualifié.

Recommandations pour la conduite

Recommandations générales pour la conduite

Consignes de sécurité importantes

ATTENTION

Si vous coupez le contact pendant la marche, certaines fonctions importantes pour la sécurité ne seront pas disponibles ou ne le seront que de manière limitée. Cela peut concerner la direction assistée et l'assistance de freinage, par exemple. Vous devez alors fournir un effort beaucoup plus important pour diriger et freiner le véhicule. Il y a risque d'accident.

Ne coupez pas le contact pendant la marche.

ATTENTION

L'utilisation pendant la marche d'appareils de communication mobile détourne votre attention de la circulation. Vous risquez en outre de perdre le contrôle du véhicule. Il y a risque d'accident.

Utilisez ces appareils uniquement lorsque le véhicule est à l'arrêt.

Tenez compte des dispositions légales en vigueur dans le pays dans lequel vous conduisez. Dans certaines circonscriptions judiciaires,

la loi interdit l'utilisation d'un téléphone portable au volant.

Si vous téléphonez alors que vous conduisez, utilisez toujours le dispositif mains libres. Utilisez le téléphone uniquement lorsque les conditions de circulation le permettent. Si vous ne pouvez pas vous en assurer, arrêtez-vous en tenant compte des conditions de circulation avant d'utiliser le téléphone.

N'oubliez pas que votre véhicule parcourt 44 ft (près de 14 m) par seconde lorsque vous roulez à 30 mph (environ 50 km/h) seulement.

Conduite économique

Pour réaliser des économies de carburant, tenez compte des remarques suivantes :

- ▶ Les pneus doivent toujours être gonflés à la pression recommandée.
- ▶ Ne transportez pas de charges inutiles.
- ▶ Déposez le système de portage monté sur le toit lorsque vous n'en avez plus besoin.
- ▶ Faites chauffer le moteur à faible régime.
- ▶ Évitez les accélérations et les freinages fréquents.
- ▶ Faites effectuer tous les travaux de maintenance aux échéances qui figurent dans le carnet de maintenance ou qui sont spécifiées par l'indicateur d'intervalles de maintenance.

La consommation de carburant augmente lorsque vous roulez par temps froid, dans les encombrements, lors de trajets courts et en montagne.

Alcool au volant

ATTENTION

Il est extrêmement dangereux de prendre le volant après avoir consommé de l'alcool et/ou de la drogue. De petites quantités d'alcool ou de drogue suffisent pour modifier vos réflexes, votre perception et votre jugement.

La probabilité d'un accident grave, voire mortel, augmente considérablement lorsque vous conduisez après avoir bu de l'alcool ou pris de la drogue.

Ne buvez pas d'alcool et ne prenez pas de drogue lorsque vous conduisez et ne laissez jamais le volant à quelqu'un qui a consommé de l'alcool ou de la drogue.

Contrôle des gaz d'échappement

ATTENTION

Les moteurs thermiques dégagent des gaz d'échappement toxiques, tels que du monoxyde de carbone. L'inhalation de ces gaz entraîne des intoxications. Il y a danger de mort. Par conséquent, ne laissez jamais tourner le moteur dans un local fermé sans aération suffisante.

Certains systèmes du moteur ont pour fonction de maintenir le taux de particules toxiques contenues dans les gaz d'échappement dans les limites fixées par la loi.

Ces systèmes ne fonctionnent de manière optimale que s'ils sont parfaitement entretenus conformément aux directives du constructeur. Confiez toujours les travaux sur le moteur à un atelier qualifié. Mercedes-Benz vous recommande pour cela de vous adresser à un point de service Mercedes-Benz. Il est en particulier indispensable que les travaux importants pour la sécurité ou devant être effectués sur des systèmes importants pour la sécurité soient confiés à un atelier qualifié.

Les réglages du moteur ne doivent en aucun cas être modifiés. En outre, tous les travaux de maintenance spécifiques doivent être effectués à intervalles réguliers et dans le respect des directives de maintenance Mercedes-Benz. Vous trouverez des informations plus détaillées dans le carnet de maintenance.

Affichage ECO

L'affichage ECO vous indique dans quelle mesure vous roulez de manière économique. L'affichage ECO vous aide alors à adopter un style de conduite qui privilégie l'économie en fonction des paramètres donnés et de ceux sélectionnés. En adaptant votre style de conduite en conséquence, vous pouvez influencer de manière décisive sur la consommation.

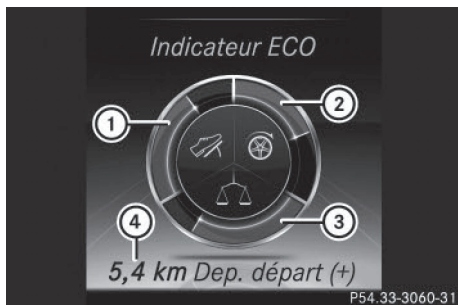

- ① Accélération
- ② Décélération
- ③ Régularité
- ④ Autonomie supplémentaire atteinte

L'autonomie ④ supplémentaire atteinte depuis le début du trajet par un style de conduite adapté apparaît sous **Dep. départ (+)**.

Si le niveau de carburant a atteint le niveau de réserve, l'affichage de l'autonomie ④ sur le visuel multifonction est remplacé par l'affichage du message **Réserve carb.**. En outre, le voyant d'alerte  qui se trouve sur le combiné d'instruments s'allume (▷ page 292).

L'affichage ECO comprend 3 segments avec une zone interne et une zone externe. Les segments correspondent aux 3 catégories suivantes :

- | | |
|---|---|
| ① | <p>Accélération (évaluation de toutes les phases d'accélération)</p> <ul style="list-style-type: none"> • La zone externe se remplit et la zone interne s'allume en vert : accélération modérée (en particulier lorsque vous roulez à grande vitesse) • La zone externe se vide et la zone interne est grise : accélération sportive |
| ② | <p>Décélération (évaluation de toutes les phases de décélération)</p> <ul style="list-style-type: none"> • La zone externe se remplit et la zone interne s'allume en vert : conduite prévoyante, respect des distances de sécurité et relâchement anticipé de la pédale d'accélérateur. La vitesse du véhicule diminue sans qu'il soit nécessaire de freiner. • La zone externe se vide et la zone interne est grise : coups de frein fréquents et brutaux |
| ③ | <p>Régularité (évaluation continue pendant tout le trajet) :</p> <ul style="list-style-type: none"> • La zone externe se remplit et la zone interne s'allume en vert : vitesse constante et absence de phases d'accélération et de décélération inutiles • La zone externe se vide et la zone interne est grise : variations de vitesse |

Les trois zones internes représentent la tendance actuelle du style de conduite et s'allument en vert en cas de conduite particulièrement économique. En fonction de la situation, jusqu'à deux zones peuvent s'allumer en même temps.

Au début de trajet, les trois zones externes sont vides et se remplissent en cas de conduite économique. Un niveau de remplissage élevé indique un style de conduite économique. Si les trois zones externes sont entièrement remplies simultanément, le conducteur a adopté un style

de conduite qui privilégie l'économie en fonction des paramètres donnés et de ceux sélectionnés. Le cadre autour de l'affichage ECO s'allume.

L'affichage ECO ne fournit aucune information sur la consommation réelle du véhicule. L'autonomie supplémentaire atteinte sous **Dep. départ (+)** ne correspond pas à une économie de carburant constante.

En plus du style de conduite, la consommation réelle du véhicule dépend de nombreux autres facteurs, tels que

- le chargement
- la pression des pneus
- le démarrage à froid
- le type de route
- les consommateurs activés

Ces facteurs ne sont pas pris en compte dans l'affichage ECO.

Un style de conduite économique implique avant tout de rouler à des régimes modérés.

Pour obtenir une valeur plus élevée dans les catégories « Accélération » et « Régularité »,

- tenez compte des recommandations de changement de rapport
- sélectionnez le programme de conduite **E**

Pendant les longs trajets à vitesse constante, par exemple sur autoroute, seule la zone externe de la catégorie « Régularité » varie.

L'affichage ECO évalue le style de conduite sur l'ensemble du trajet, du début à la fin. Au début du trajet, les zones externes varient donc plus fortement. Plus le trajet dure longtemps, moins les variations sont importantes. Pour des variations plus importantes, réinitialisez la fonction manuellement (▷ page 239).

Pour de plus amples informations sur l'affichage ECO, voir (▷ page 238).

Freins

Consignes de sécurité importantes

ATTENTION

Si vous descendez les rapports pour augmenter l'effet de frein moteur alors que vous roulez sur une chaussée glissante, les roues motrices pourraient perdre leur adhérence. Le risque d'accident et de blessure augmente.

Sur chaussée glissante, ne descendez pas les rapports pour augmenter l'effet de frein moteur.

Conduite en descente

! Dans les descentes longues et à forte déclivité, vous devez délester les freins en engageant à temps un rapport inférieur afin d'exploiter l'effet de frein moteur. Vous éviterez ainsi une surchauffe ainsi qu'une usure excessive des freins.

Lorsque vous exploitez l'effet de frein moteur, il se peut qu'une roue motrice ne tourne pas pendant un certain temps (sur une chaussée glissante, par exemple). La chaîne cinématique pourrait alors subir des dommages qui ne sont pas couverts par la garantie Mercedes-Benz.

Sollicitation des freins

ATTENTION

Si vous laissez le pied reposer sur la pédale de frein pendant la marche, le système de freinage risque de surchauffer. Il en résulte un allongement de la distance de freinage et le système de freinage peut tomber en panne. Il y a risque d'accident.

N'utilisez jamais la pédale de frein comme repose-pieds. Pendant la marche, n'appuyez pas simultanément sur la pédale de frein et la pédale d'accélérateur.

! Un actionnement prolongé de la pédale de frein entraîne une usure excessive et prématurée du système de freinage.

En cas de sollicitation extrême des freins, ne vous arrêtez pas immédiatement. Continuez de rouler pendant un certain temps. Le déplacement d'air refroidit les freins plus rapidement.

Trajet sur route mouillée

Si vous avez roulé longtemps sous une forte pluie sans freiner, il peut arriver qu'au premier freinage les freins répondent avec retard. Cela peut également se produire après le lavage du véhicule ou si vous avez traversé des portions de route inondées.

Vous devez alors exercer une pression plus importante sur la pédale de frein. Maintenez une distance plus grande par rapport au véhicule qui vous précède.

Après un trajet sur route mouillée ainsi qu'après le lavage du véhicule, effectuez un freinage puisant en tenant compte des conditions de circulation. Cela aura pour effet de chauffer les disques de frein, de les faire sécher plus rapidement et de les protéger contre la corrosion.

Effet de freinage limité sur les routes salées

Si vous roulez sur des routes salées, une couche de sel peut se former sur les disques et les garnitures de frein. La distance de freinage risque alors de s'allonger considérablement.

- Effectuez de temps à autre un freinage en tenant compte des conditions de circulation afin d'éliminer toute couche de sel éventuelle.
- Appuyez prudemment sur la pédale de frein à la fin du trajet et à nouveau dès le début du trajet suivant.
- Maintenez une distance de sécurité importante par rapport au véhicule qui vous précède.

Maintenance des freins

! Le niveau du liquide de frein est peut-être trop bas si

- le voyant rouge d'alerte des freins qui se trouve sur le combiné d'instruments est allumé et
- un signal d'alerte retentit alors que le moteur tourne

Tenez compte des autres messages qui apparaissent sur le visuel multifonction.

Un niveau de liquide de frein trop bas peut être dû à des garnitures de frein usées ou des conduites de frein non étanches.

Faites immédiatement contrôler le système de freinage. Adressez-vous pour cela à un atelier qualifié.

! **Véhicules équipés de la transmission intégrale 4MATIC:** un contrôle de fonctionnement et de puissance doit uniquement être effectué sur un banc d'essai pour 2 essieux. Avant de passer le véhicule sur un banc d'essai de ce type, renseignez-vous d'abord auprès d'un atelier qualifié. Sinon, vous ris-

quez d'endommager la chaîne cinématique ou le système de freinage.

! **Véhicules équipés de la transmission intégrale 4MATIC:** l'ESP® est un système qui fonctionne automatiquement. Lorsque le frein de stationnement électrique doit être testé sur un banc d'essai de freinage, vous devez donc arrêter le moteur et couper le contact (clé en position **0** ou **1** dans le contacteur d'allumage ou touche de démarrage et d'arrêt en position **0** ou **1**).

Les interventions de freinage automatiques de l'ESP® peuvent endommager sérieusement le système de freinage.

Faites toujours effectuer tous les contrôles et travaux de maintenance sur le système de freinage par un atelier qualifié.

Faites remplacer les garnitures de frein et le liquide de frein par un atelier qualifié.

Si vous n'utilisez le système de freinage que modérément, vous devriez contrôler régulièrement son bon fonctionnement.

Pour de plus amples informations sur le BAS (freinage d'urgence assisté) et le BAS PLUS (freinage d'urgence assisté PLUS), voir (> page 72) et (> page 73).

Pour des raisons de sécurité, Mercedes-Benz vous recommande de faire monter sur le véhicule uniquement les disques et garnitures de frein suivants :

- Disques de frein agréés pour les véhicules Mercedes-Benz
- Garnitures de frein agréées pour les véhicules Mercedes-Benz ou présentant le même standard de qualité

Le montage d'autres disques ou garnitures de frein peut compromettre la sécurité du véhicule.

Remplacez toujours les disques et garnitures de frein en procédant par essieu. Lors du remplacement des disques de frein, utilisez toujours des garnitures de frein neuves.

Le véhicule est équipé de disques de frein allégés auxquels l'ensemble jante et vis est adapté.

L'utilisation de disques de frein qui ne sont pas agréés pour les véhicules Mercedes-Benz peut modifier la voie et nécessiter une homologation.

Des chocs lors du maniement des disques de frein, par exemple lors d'un changement de roue, peuvent entraîner des désagréments au niveau du confort lorsque vous roulez avec des disques de frein allégés. Evitez de faire subir des

chocs aux disques de frein allégés, en particulier à la surface de freinage.

Mercedes-Benz vous recommande d'utiliser uniquement des liquides de frein agréés pour les véhicules Mercedes-Benz ou des liquides de frein présentant le même standard de qualité. L'utilisation de liquides de frein qui ne sont pas agréés pour les véhicules Mercedes-Benz ou de liquides de frein ne présentant pas le même standard de qualité peut compromettre la sécurité du véhicule.

Conduite sur route mouillée

Aquaplanage

A partir d'une certaine hauteur d'eau sur la chaussée, l'aquaplanage peut se produire même si

- vous roulez à faible vitesse
- la profondeur des sculptures des pneus est suffisante

Par conséquent, en cas de fortes précipitations ou dans des conditions propices à l'aquaplanage, adoptez le comportement suivant :

- Réduisez votre vitesse.
- Évitez les ornières.
- Évitez de donner des coups de volant rapides.
- Freinez avec précaution.

Traversée de portions de route inondées

! Tenez compte du fait que les véhicules qui précèdent ou qui arrivent en sens inverse génèrent des vagues. Il se peut alors que la hauteur d'eau maximale autorisée soit dépassée.

Tenez impérativement compte de ces remarques. Sinon, vous risquez d'endommager le moteur, le système électrique et la boîte de vitesses.

Si vous devez traverser une portion de route sur laquelle de l'eau s'est accumulée,

- vérifiez que la hauteur de l'eau ne dépasse pas le bord inférieur de la carrosserie lorsque celle-ci est calme
- roulez au pas

Conduite en hiver

⚠ ATTENTION

Si vous descendez les rapports pour augmenter l'effet de frein moteur alors que vous roulez sur une chaussée glissante, les roues motrices pourraient perdre leur adhérence. Le risque d'accident et de blessure augmente. Sur chaussée glissante, ne descendez pas les rapports pour augmenter l'effet de frein moteur.

⚠ DANGER

Si les sorties d'échappement sont bouchées ou qu'une aération suffisante est impossible, des gaz d'échappement toxiques, en particulier du monoxyde de carbone, peuvent pénétrer à l'intérieur du véhicule. C'est le cas, par exemple, si le véhicule reste bloqué dans la neige. Il y a danger de mort.

Si vous devez laisser tourner le moteur ou le chauffage additionnel, veillez à ce que les sorties d'échappement et la zone autour du véhicule soient toujours débarrassées de tout dépôt de neige. Pour garantir une entrée d'air frais suffisante, ouvrez une vitre du côté du véhicule qui n'est pas exposé au vent.

Avant le début de l'hiver, faites effectuer un service spécial par un atelier qualifié.

Sur le verglas, conduisez avec une prudence extrême. Évitez les accélérations brutales ainsi que les coups de volant et les coups de frein brusques. N'utilisez pas le TEMPOMAT ni le DIS-TRONIC PLUS.

Comportement à adopter lorsque le véhicule commence à dérapé ou qu'il ne peut pas être immobilisé à faible vitesse :

- Mettez la boîte de vitesses sur **N**.

L'indicateur de température extérieure n'est pas prévu pour servir d'avertisseur de verglas. Par conséquent, il ne convient pas à cet usage. Les variations de la température extérieure s'affichent avec un léger décalage sur l'indicateur.

L'indication de températures légèrement supérieures au point de congélation ne garantit pas que la chaussée n'est pas verglacée. La route peut tout de même être verglacée, notamment dans les traversées de forêt ou sur les ponts. Si

vous n'adaptez pas votre style de conduite à ce genre de situation, le véhicule peut dérapé. Par conséquent, adaptez toujours votre style de conduite et votre vitesse aux conditions météorologiques du moment.

Soyez particulièrement attentif à l'état de la chaussée dès que la température extérieure s'approche du point de congélation.

Pour de plus amples informations sur la conduite avec des chaînes neige, voir (> page 376).

Pour de plus amples informations sur la conduite avec des pneus été, voir (> page 375).

Tenez compte des remarques qui figurent dans la section « Utilisation en hiver » (> page 375).

Systèmes d'aide à la conduite

Mercedes-Benz Intelligent Drive

Mercedes-Benz Intelligent Drive rassemble toute une série de systèmes innovants d'aide à la conduite et de sécurité qui permettent d'augmenter le confort du conducteur et de l'assister dans les situations critiques. Avec ces systèmes intelligents adaptés les uns aux autres, Mercedes-Benz pose de nouveaux jalons dans le domaine de la conduite autonome.

Mercedes-Benz Intelligent Drive regroupe tous les éléments de sécurité active et passive dans un système élaboré afin de tout mettre en œuvre pour la sécurité des occupants du véhicule ainsi que celle des autres usagers.

Pour de plus amples informations sur les systèmes de sécurité active, voir (> page 71).

TEMPOMAT

Remarques générales

Le TEMPOMAT maintient la vitesse du véhicule à la valeur que vous avez réglée. Il freine le véhicule automatiquement pour que la vitesse réglée ne soit pas dépassée. Dans les descentes longues et à forte déclivité, vous devez engager à temps un rapport inférieur. Tenez-en compte en particulier lorsque le véhicule est chargé ou qu'une remorque est tractée. Vous exploitez ainsi l'effet de frein moteur. Ce faisant, vous délestez le système de freinage et évitez une surchauffe ainsi qu'une usure rapide des freins.

Activez le TEMPOMAT uniquement si vous pouvez rouler à vitesse constante pendant un certain temps. Vous pouvez régler n'importe quelle vitesse supérieure à 20 mph (30 km/h).

Consignes de sécurité importantes

Le TEMPOMAT n'est ni en mesure de diminuer le risque d'accident résultant d'une conduite inadaptée ni en mesure d'annuler les lois de la physique. Le TEMPOMAT ne peut pas tenir compte des conditions routières et météorologiques ni des conditions de circulation. Le TEMPOMAT est uniquement un système d'aide. C'est vous qui êtes responsable de la distance de sécurité, de la vitesse du véhicule, de l'opportunité de son freinage et du maintien de la voie.

N'utilisez pas le TEMPOMAT

- lorsque les conditions de circulation ne permettent pas de rouler à vitesse constante (circulation dense ou routes sinueuses, par exemple)
- sur route glissante. Les roues motrices peuvent perdre leur adhérence lors d'un freinage ou d'une accélération et votre véhicule risque de dérapé.
- lorsque les conditions de visibilité sont mauvaises (en cas de brouillard, de forte pluie ou de chutes de neige, par exemple)

En cas de changement de conducteur, attirez son attention sur la vitesse mémorisée.

i La vitesse affichée sur le tachymètre peut être légèrement différente de celle que vous avez mémorisée.

Manette du TEMPOMAT

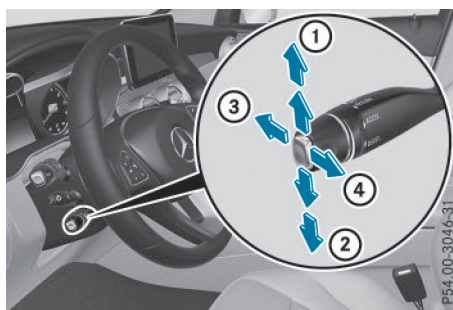

- ① Activation ou augmentation de la vitesse
- ② Activation ou réduction de la vitesse

- ③ Désactivation du TEMPOMAT
- ④ Activation avec la vitesse actuelle ou la dernière vitesse mémorisée

Lorsque vous activez le TEMPOMAT, la vitesse mémorisée apparaît pendant 5 secondes sur le visuel multifonction. En outre, le symbole  apparaît sur le visuel multifonction.

Tachymètre à segments: lorsque le TEMPOMAT est activé, les segments compris entre la vitesse mémorisée et le haut de l'échelle s'allument.

Mémorisation et maintien de la vitesse actuelle

Si la vitesse actuelle est supérieure à 20 mph (30 km/h), vous pouvez la mémoriser.

- ▶ Amenez le véhicule à la vitesse souhaitée.
- ▶ Actionnez brièvement la manette du TEMPOMAT vers le haut ① ou vers le bas ②.
- ▶ Retirez le pied de la pédale d'accélérateur. Le TEMPOMAT est activé. Le véhicule maintient automatiquement la vitesse.

i En montée, il peut arriver que le TEMPOMAT ne parvienne pas à maintenir la vitesse mémorisée. Celle-ci est rétablie dès que la pente diminue. Dans les descentes, le TEMPOMAT maintient la vitesse en freinant automatiquement le véhicule.

Mémorisation de la vitesse actuelle ou rappel de la dernière vitesse mémorisée

ATTENTION

Si vous rappelez la vitesse mémorisée et que celle-ci est inférieure à la vitesse actuelle, le véhicule freine. Si vous ne connaissez pas la vitesse mémorisée, le véhicule peut freiner de manière inopinée. Il y a risque d'accident.

Tenez compte des conditions de circulation avant de rappeler la vitesse mémorisée. Si vous ne connaissez pas la vitesse mémorisée, mémorisez de nouveau la vitesse souhaitée.

- ▶ Tirez brièvement la manette du TEMPOMAT vers vous ④.
- ▶ Retirez le pied de la pédale d'accélérateur. Le TEMPOMAT est activé et reprend la vitesse actuelle du véhicule s'il s'agit de la première

activation ou régule la vitesse en fonction de la dernière valeur mémorisée.

Réglage de la vitesse

Notez qu'il peut s'écouler un certain temps avant que le véhicule accélère ou freine suffisamment pour atteindre la vitesse réglée.

- ▶ Actionnez la manette du TEMPOMAT vers le haut ① pour augmenter la vitesse ou vers le bas ② pour la diminuer.

▶ **Réglage de la vitesse par paliers de 1 mph (paliers de 1 km/h):** actionnez brièvement la manette du TEMPOMAT vers le haut ① ou vers le bas ② jusqu'au point de résistance.

La dernière vitesse mémorisée augmente ou diminue à chaque fois que vous actionnez la manette du TEMPOMAT vers le haut ① ou vers le bas ②.

▶ **Réglage de la vitesse par paliers de 5 mph (paliers de 10 km/h):** actionnez brièvement la manette du TEMPOMAT vers le haut ① ou vers le bas ② au-delà du point de résistance.

La dernière vitesse mémorisée augmente ou diminue à chaque fois que vous actionnez la manette du TEMPOMAT vers le haut ① ou vers le bas ②.

i Vous ne pouvez pas désactiver le TEMPOMAT en appuyant sur la pédale d'accélérateur. Si vous accélérez pour effectuer un dépassement, le TEMPOMAT rétablit la dernière vitesse mémorisée dès que vous relâchez la pédale d'accélérateur.

Désactivation du TEMPOMAT

Vous pouvez désactiver le TEMPOMAT de plusieurs façons :

- ▶ Actionnez brièvement la manette du TEMPOMAT vers l'avant ③ .
- ou
- ▶ Freinez.

Le TEMPOMAT se désactive automatiquement lorsque

- vous serrez le frein de stationnement électrique
- vous roulez à moins de 20 mph (30 km/h)

- l'ESP® entre en action ou que vous le désactivez
- vous mettez la boîte de vitesses sur **N** pendant la marche

En cas de désactivation du TEMPOMAT, un signal sonore retentit. Le message **TEMPOMAT désactivé** apparaît pendant 5 secondes environ sur le visuel multifonction. L'affichage disparaît du visuel multifonction et les segments du tachymètre s'éteignent.

- ❗ La dernière vitesse mémorisée est effacée lorsque vous arrêtez le moteur.

DISTRONIC PLUS

Remarques générales

Le DISTRONIC PLUS régule la vitesse et vous aide de façon automatique à maintenir la distance de sécurité par rapport au véhicule qui précède. La détection des véhicules s'effectue à l'aide du système de capteurs radar. Le DISTRONIC PLUS freine le véhicule automatiquement pour que la vitesse réglée ne soit pas dépassée.

Dans les descentes longues et à forte déclivité, vous devez engager à temps un rapport inférieur. Tenez-en compte en particulier lorsque le véhicule est chargé. Vous exploitez ainsi l'effet de frein moteur. Ce faisant, vous délestez le système de freinage et évitez une surchauffe ainsi qu'une usure rapide des freins.

Si le DISTRONIC PLUS détecte un risque de collision, vous êtes averti par un signal optique et sonore. Sans votre intervention, le DISTRONIC PLUS ne peut pas empêcher une collision. Dans ce cas, un signal d'alerte périodique retentit et le voyant d'alerte de distance qui se trouve sur le combiné d'instruments s'allume. Freinez immédiatement afin d'augmenter la distance par rapport au véhicule qui précède ou évitez l'obstacle, dans la mesure où vous pouvez le faire sans danger.

Le DISTRONIC PLUS fonctionne entre 0 mph (0 km/h) et 120 mph (200 km/h).

N'utilisez pas le DISTRONIC PLUS sur une route dont la déclivité est importante (montée ou descente).

Le DISTRONIC PLUS émet des ondes radar et peut donc s'apparenter aux radars utilisés par les autorités. En cas de questions, vous pouvez

montrer le chapitre correspondant de la notice d'utilisation.

- ❗ Uniquement pour les Etats-Unis : cet appareil a été homologué par la FCC comme système radar pour véhicules automobiles. Le système de capteurs radar est conçu uniquement pour une utilisation avec les systèmes radar montés dans les voitures particulières. Le retrait de l'appareil ainsi que toute intervention ou modification sur celui-ci entraînent la déchéance de vos droits résultant de la garantie contractuelle et ne sont pas autorisés par la FCC. Ne procédez à aucune intervention sur l'appareil.

Les modifications non autorisées effectuées sur cet appareil peuvent entraîner le retrait de l'autorisation d'utilisation de l'appareil.

- ❗ Uniquement pour le Canada : cet appareil est conforme aux dispositions CNR 210 d'Industrie Canada. Son utilisation est soumise aux 2 conditions suivantes :

- 1) Cet appareil ne doit pas être une source de perturbations nuisibles.
- 2) Cet appareil doit pouvoir supporter les perturbations captées, notamment celles qui pourraient causer des fonctionnements indésirables.

Le retrait de l'appareil ainsi que toute intervention ou modification entraînent la déchéance des droits résultant de la garantie contractuelle et ne sont pas autorisés. Ne procédez à aucune intervention sur l'appareil. Les modifications non autorisées effectuées sur cet appareil peuvent entraîner le retrait de l'autorisation d'utilisation de l'appareil.

Consignes de sécurité importantes

ATTENTION

Le DISTRONIC PLUS ne tient pas compte

- des personnes et des animaux
- des obstacles fixes sur la chaussée (véhicules arrêtés ou en stationnement, par exemple)
- des véhicules qui circulent en sens inverse ou sur une voie transversale

Dans ces situations, le DISTRONIC PLUS ne peut donc pas vous avertir ni intervenir. Il y a risque d'accident.

Soyez toujours attentif aux conditions de circulation et prêt à freiner.

ATTENTION

Le DISTRONIC PLUS n'est pas toujours en mesure de détecter les autres usagers, ni d'analyser avec précision les situations complexes.

Dans ce cas, le DISTRONIC PLUS peut

- émettre une alerte à tort et freiner le véhicule
- ne pas vous avertir ou ne pas intervenir
- accélérer ou freiner inopinément

Il y a risque d'accident.

Soyez toujours attentif et prêt à freiner lorsque vous conduisez, notamment lorsque le DISTRONIC PLUS vous avertit.

ATTENTION

Le DISTRONIC PLUS freine votre véhicule avec une décélération pouvant atteindre 50 % de la décélération maximale possible. Si cette décélération n'est pas suffisante, le DISTRONIC PLUS vous avertit par un signal optique et sonore. Il y a risque d'accident.

Dans ce cas, freinez de vous-même, indépendamment du système, et essayez de contourner les obstacles.

! Lorsque le DISTRONIC PLUS ou la fonction HOLD sont activés, le véhicule freine automatiquement dans certaines situations.

Pour éviter d'endommager le véhicule, désactivez le DISTRONIC PLUS et la fonction HOLD dans les situations suivantes ou similaires :

- en cas de remorquage
- lors du passage dans une station de lavage automatique

Le DISTRONIC PLUS n'est pas en mesure de diminuer le risque d'accident résultant d'une conduite inadaptée ni d'annuler les lois de la physique. Le DISTRONIC PLUS ne peut pas tenir compte des conditions routières et météorologiques du moment ni des conditions de circulation. Le DISTRONIC PLUS est uniquement un système d'aide à la conduite. C'est vous qui êtes

responsable de la distance de sécurité, de la vitesse du véhicule, de l'opportunité de son freinage et du maintien de la voie.

N'utilisez pas le DISTRONIC PLUS

- lorsque les conditions de circulation ne permettent pas de rouler à vitesse constante (circulation dense ou routes sinueuses, par exemple)
- sur route glissante. Les roues motrices peuvent perdre leur adhérence lors d'un freinage ou d'une accélération et votre véhicule risque de déraiper.
- lorsque les conditions de visibilité sont mauvaises (en cas de brouillard, de forte pluie ou de chutes de neige, par exemple)

Il peut arriver que le DISTRONIC PLUS ne détecte pas les véhicules de largeur réduite, tels que les motos ou les véhicules qui suivent une trajectoire décalée.

La détection peut notamment être limitée

- lorsque les capteurs sont encrassés ou masqués
- en cas de chute de neige ou de forte pluie
- en cas de perturbation par d'autres sources radar
- en cas de forte réflexion radar, par exemple dans les parkings couverts

Si le DISTRONIC PLUS ne détecte plus le véhicule qui précède, il peut accélérer le véhicule de manière inopinée pour atteindre la vitesse mémorisée.

Cette vitesse peut

- être trop élevée si vous roulez sur une bretelle ou une voie de décélération
- être si élevée que vous doublez des véhicules roulant sur la voie de gauche alors que vous vous trouvez sur la voie de droite (pays avec circulation à droite)
- être si élevée que vous doublez des véhicules roulant sur la voie de droite alors que vous vous trouvez sur la voie de gauche (pays avec circulation à gauche)

En cas de changement de conducteur, attirez son attention sur la vitesse mémorisée.

Manette du TEMPOMAT

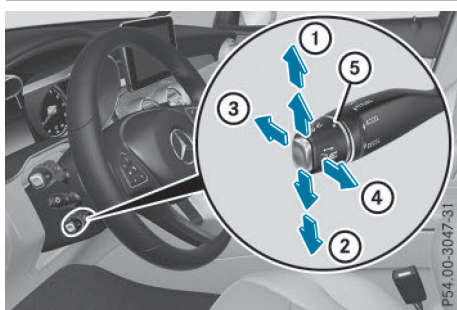

- ① Activation ou augmentation de la vitesse
- ② Activation ou réduction de la vitesse
- ③ Désactivation du DISTRONIC PLUS
- ④ Activation avec la vitesse actuelle ou la dernière vitesse mémorisée
- ⑤ Réglage de la distance de consigne

Lorsque vous activez le DISTRONIC PLUS, la vitesse mémorisée apparaît pendant 5 secondes sur le visuel multifonction.

Tachymètre à segments: lorsque le DISTRONIC PLUS est activé, les segments compris entre la vitesse mémorisée et le haut de l'échelle ou jusqu'à une limite de vitesse réglée en permanence s'allument.

Activation du DISTRONIC PLUS

Conditions d'activation

Pour pouvoir activer le DISTRONIC PLUS, les conditions suivantes doivent être remplies :

- Le moteur doit tourner. Le cas échéant, il peut s'écouler jusqu'à 2 minutes après le démarrage du véhicule avant que le DISTRONIC PLUS soit opérationnel.
- Le frein de stationnement électrique doit être desserré.
- L'ESP® doit être activé, mais ne doit actuellement pas intervenir.
- L'aide active au stationnement ne doit pas être activée.
- La boîte de vitesses doit se trouver sur **D**.
- Lorsque vous passez de la position **P** à **D**, la porte du conducteur doit être fermée ou bien vous devez avoir bouclé votre ceinture de sécurité.
- La porte du passager et les portes arrière doivent être fermées.

Activation

- ▶ Tirez brièvement la manette du TEMPOMAT vers vous ④ ou actionnez-la vers le haut ① ou vers le bas ②.
Le DISTRONIC PLUS est activé.
- ▶ Relâchez la pédale d'accélérateur.
Le véhicule adapte sa vitesse à celle du véhicule qui précède, sans dépasser la vitesse souhaitée et mémorisée.
Si vous ne relâchez pas complètement la pédale d'accélérateur, le message **DISTRONIC PLUS inactif** apparaît sur le visuel multifonction. La distance par rapport à un véhicule plus lent qui précède ne sera pas maintenue. Le véhicule roule à la vitesse déterminée par la position de la pédale d'accélérateur.

Vous pouvez activer le DISTRONIC PLUS même lorsque le véhicule est à l'arrêt. La vitesse peut être réglée au minimum sur 20 mph (30 km/h).

- ▶ Tirez brièvement la manette du TEMPOMAT vers vous ④ ou actionnez-la vers le haut ① ou vers le bas ②.
Le DISTRONIC PLUS est activé.

Activation avec la vitesse actuelle ou la dernière vitesse mémorisée

⚠ ATTENTION

Si vous rappelez la vitesse mémorisée et que celle-ci diffère de la vitesse actuelle, le véhicule accélère ou freine. Si vous ne connaissez pas la vitesse mémorisée, le véhicule peut accélérer ou freiner de manière inopinée. Il y a risque d'accident.

Tenez compte des conditions de circulation avant de rappeler la vitesse mémorisée. Si vous ne connaissez pas la vitesse mémorisée, mémorisez de nouveau la vitesse souhaitée.

- ▶ Tirez brièvement la manette du TEMPOMAT vers vous ④.
- ▶ Relâchez la pédale d'accélérateur.
Le DISTRONIC PLUS est activé et reprend la vitesse actuelle du véhicule s'il s'agit de la première activation ou régule la vitesse en fonction de la dernière valeur mémorisée.

Conduite avec le DISTRONIC PLUS

Démarrage et conduite

- ▶ **Démarrage avec le DISTRONIC PLUS:** retirez le pied de la pédale de frein.
- ▶ Tirez brièvement la manette du TEMPOMAT vers vous ④.

ou

- ▶ Appuyez brièvement sur la pédale d'accélérateur.
Le véhicule démarre et adapte sa vitesse à celle du véhicule qui précède. Si aucun véhicule qui précède n'est détecté, votre véhicule accélère pour atteindre la vitesse mémorisée.

Le véhicule peut également se mettre à rouler lorsqu'il se trouve devant un obstacle non détecté ou qu'il est décalé par rapport à un autre véhicule. Le véhicule ne freine alors pas automatiquement.

Si aucun véhicule qui précède n'est détecté par le DISTRONIC PLUS, le système se comporte comme un TEMPOMAT.

Si le DISTRONIC PLUS constate que le véhicule qui précède roule plus lentement, il freine votre véhicule. Il maintient ainsi la distance de consigne à la valeur réglée.

Si le DISTRONIC PLUS constate que le véhicule qui précède roule plus vite, votre véhicule accélère pour atteindre la vitesse mémorisée.

Sélection du programme de conduite

Si vous avez sélectionné le programme de conduite **S** ou **S+**, le DISTRONIC PLUS vous aide à adopter un style de conduite sportif (▷ page 163). L'accélération derrière un véhicule qui vous précède ou pour atteindre la vitesse mémorisée est alors sensiblement plus dynamique. Si vous avez sélectionné le programme de conduite **C** ou **E**, le véhicule accélère plus doucement. Ce réglage est recommandé lorsque vous roulez dans les encombrements.

Changement de file

Si vous changez de file pour rouler sur la voie de dépassement, le DISTRONIC PLUS vous assiste lorsque

- vous roulez à plus de 45 mph (70 km/h)
- vous allumez les clignotants correspondants
- le DISTRONIC PLUS ne détecte à ce moment-là aucun risque de collision

Si ces conditions sont réunies, le véhicule accélère. Si le changement de file dure trop long-

temps ou si la distance par rapport au véhicule qui précède devient insuffisante, le processus d'accélération est interrompu.

Lors d'un changement de file, le DISTRONIC PLUS surveille la voie de gauche sur les véhicules avec direction à gauche et la voie de droite sur les véhicules avec direction à droite.

Arrêt du véhicule

ATTENTION

Lorsque vous quittez le véhicule alors que celui-ci est freiné uniquement par le DISTRONIC PLUS, il peut se mettre à rouler si

- le système ou l'alimentation électrique présentent un défaut
- le DISTRONIC PLUS est désactivé avec la manette du TEMPOMAT, par exemple par un occupant ou de l'extérieur du véhicule
- une intervention est effectuée au niveau du système électrique dans le compartiment moteur ou au niveau de la batterie ou des fusibles
- vous débranchez la batterie
- la pédale d'accélérateur est actionnée, par exemple par un occupant du véhicule

Il y a risque d'accident.

Avant de quitter le véhicule, désactivez toujours le DISTRONIC PLUS et immobilisez le véhicule pour qu'il ne puisse pas se mettre à rouler.

Pour de plus amples informations sur la désactivation du DISTRONIC PLUS, voir (▷ page 189). Si le DISTRONIC PLUS constate que le véhicule qui précède s'arrête, il freine votre véhicule jusqu'à l'arrêt.

Votre véhicule est maintenu à l'arrêt sans que vous ayez à appuyer sur la pédale de frein.

Au bout d'un certain temps, votre véhicule est immobilisé par le frein de stationnement électrique afin de soulager le frein de service.

En fonction de la distance de consigne réglée, votre véhicule s'arrête à une distance appropriée du véhicule qui précède. La distance de consigne se règle avec la molette incorporée à la manette du TEMPOMAT.

La boîte de vitesses passe automatiquement sur **P** si le DISTRONIC PLUS est activé et si

- la ceinture de sécurité côté conducteur n'est pas bouclée et la porte du conducteur est ouverte
- le moteur est coupé, sauf s'il est arrêté par la fonction ECO de démarrage et d'arrêt automatiques du moteur

Le frein de stationnement électrique est serré automatiquement si le DISTRONIC PLUS est activé alors que le véhicule est à l'arrêt et si

- un défaut survient dans le système
- l'alimentation électrique est insuffisante

En cas de défaut, la boîte de vitesses peut en outre passer automatiquement sur **P**.

Réglage de la vitesse

► Actionnez la manette du TEMPOMAT vers le haut ① pour augmenter la vitesse ou vers le bas ② pour la diminuer.

► **Réglage de la vitesse par paliers de 1 mph (paliers de 1 km/h)**: actionnez brièvement la manette du TEMPOMAT vers le haut ① ou vers le bas ② jusqu'au point de résistance.

La dernière vitesse mémorisée augmente ou diminue à chaque fois que vous actionnez la manette du TEMPOMAT vers le haut ① ou vers le bas ②.

► **Réglage de la vitesse par paliers de 5 mph (paliers de 10 km/h)**: actionnez brièvement la manette du TEMPOMAT vers le haut ① ou vers le bas ② au-delà du point de résistance.

La dernière vitesse mémorisée augmente ou diminue à chaque fois que vous actionnez la manette du TEMPOMAT vers le haut ① ou vers le bas ②.

- ❗ Si vous accélérez pour effectuer un dépassement, le DISTRONIC PLUS rétablit la dernière vitesse mémorisée dès que vous relâchez la pédale d'accélérateur.

Réglage de la distance de consigne

Vous pouvez régler la distance de consigne pour le DISTRONIC PLUS en modulant le temps qui sépare votre véhicule de celui qui vous précède dans une plage allant de 1,0 à 2,0 secondes. Le DISTRONIC PLUS se sert de cette indication pour réguler la distance par rapport au véhicule

qui précède en fonction de la vitesse. Cette distance est affichée sur le visuel multifonction (> page 189).

Respectez impérativement la distance minimale légale par rapport au véhicule qui précède. Modifiez la distance par rapport au véhicule qui précède si nécessaire.

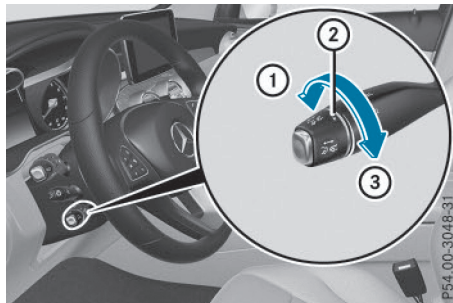

► **Augmentation de la distance**: tournez la molette de réglage ② dans la direction ③. Le DISTRONIC PLUS maintient une distance plus grande par rapport au véhicule qui précède.

► **Diminution de la distance**: tournez la molette de réglage ② dans la direction ①. Le DISTRONIC PLUS maintient une distance plus courte par rapport au véhicule qui précède.

Affichage du DISTRONIC PLUS sur le combiné d'instruments

Affichage sur le tachymètre



Lorsque le DISTRONIC PLUS détecte un véhicule qui vous précède, les segments du tachymètre compris entre la vitesse de ce véhicule ① et la vitesse mémorisée ② s'allument.

Véhicules équipés du Pack d'assistance à la conduite Plus: lorsqu'un véhicule qui précède

est détecté sur la voie de dépassement, les segments s'allument également.

Pour des raisons inhérentes à la construction, la vitesse affichée par le tachymètre peut être différente de celle mémorisée par le DISTRONIC PLUS.

Affichages sur le graphique du système d'aide

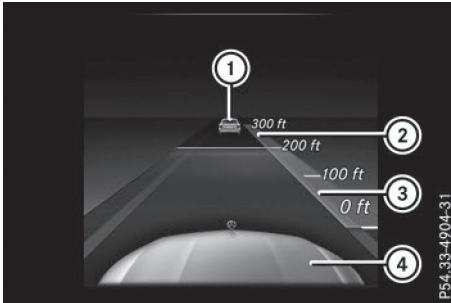

Affichage lorsque le DISTRONIC PLUS est désactivé

- ① Véhicule qui précède, si détecté
- ② Echelle de distance : distance actuelle par rapport au véhicule qui précède
- ③ Distance de consigne par rapport au véhicule qui précède (réglable)
- ④ Votre véhicule

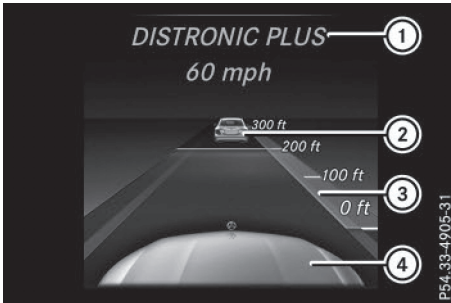

Affichage lorsque le DISTRONIC PLUS est activé

- ① DISTRONIC PLUS activé (le texte apparaît uniquement lors de l'actionnement de la manette du TEMPOMAT)
- ② Véhicule qui précède, si détecté
- ③ Distance de consigne par rapport au véhicule qui précède (réglable)
- ④ Votre véhicule

► **Affichage du graphique du système d'aide:** sélectionnez la fonction **Graphique**

sys. aide par l'intermédiaire de l'ordinateur de bord (> page 245).

Lorsque vous activez le DISTRONIC PLUS, la vitesse mémorisée est affichée pendant 5 secondes environ.

Désactivation du DISTRONIC PLUS

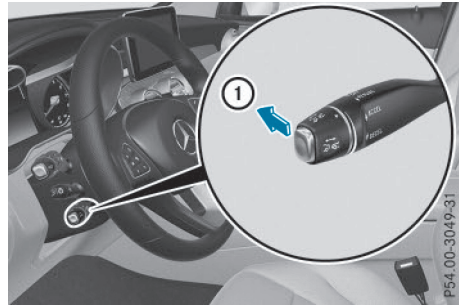

Vous pouvez désactiver le DISTRONIC PLUS de plusieurs façons :

► Actionnez brièvement la manette du TEMPOMAT vers l'avant ①.

ou

► Freinez, sauf si le véhicule est à l'arrêt.

Lorsque vous désactivez le DISTRONIC PLUS, le message **DISTRONIC PLUS désactivé** apparaît pendant 5 secondes environ sur le visuel multifonction.

La dernière vitesse réglée reste mémorisée jusqu'à ce que vous coupez le moteur.

Vous ne pouvez pas désactiver le DISTRONIC PLUS en appuyant sur la pédale d'accélérateur.

Le DISTRONIC PLUS se désactive automatiquement si

- vous serrez le frein de stationnement électrique ou si celui-ci immobilise automatiquement le véhicule
- l'ESP® entre en action ou que vous le désactivez
- la boîte de vitesses se trouve sur **P**, **R** ou **N**
- vous tirez la manette du TEMPOMAT vers vous pour démarrer alors que la porte du passager ou l'une des portes arrière est ouverte
- le véhicule a dérapé
- vous activez l'aide active au stationnement

Un signal sonore retentit au moment où le DISTRONIC PLUS se désactive. Le message **DISTRONIC PLUS désactivé** apparaît pendant 5 secondes environ sur le visuel multifonction.

Recommandations pour la conduite avec le DISTRONIC PLUS

Remarques générales

Soyez particulièrement vigilant dans les situations suivantes :

- Virages, entrées et sorties de virage : dans les virages, le DISTRONIC PLUS ne peut détecter les véhicules que de façon limitée. Il peut alors freiner le véhicule inopinément ou avec retard.
- Trajectoire décalée : le DISTRONIC PLUS peut ne pas détecter les véhicules dont la trajectoire est décalée. Dans ce cas, la distance par rapport au véhicule qui précède sera trop faible.
- Changement de voie d'un autre véhicule : le DISTRONIC PLUS ne détecte pas immédiatement les véhicules qui changent de voie. La distance par rapport au véhicule qui change de voie sera trop faible.
- Véhicules de largeur réduite : le DISTRONIC PLUS ne détecte pas les véhicules qui se trouvent sur les bords de la voie empruntée en raison de leur largeur réduite. Dans ce cas, la distance par rapport au véhicule qui précède sera trop faible.
- Obstacles et véhicules à l'arrêt : le DISTRONIC PLUS ne freine pas en présence d'obstacles ou de véhicules à l'arrêt. Lorsque, par exemple, le véhicule détecté tourne et qu'un obstacle ou un véhicule à l'arrêt se présente, le DISTRONIC PLUS ne freine pas.
- Véhicules circulant sur les voies transversales : le DISTRONIC PLUS peut détecter à tort des véhicules qui circulent sur les voies transversales. Si vous activez par exemple le DISTRONIC PLUS à un feu rouge donnant sur un croisement, votre véhicule peut démarrer de façon intempestive.

Dans ces situations, freinez si nécessaire. Le DISTRONIC PLUS est alors désactivé.

DISTRONIC PLUS avec direction active et Stop&Go Pilot

Remarques générales

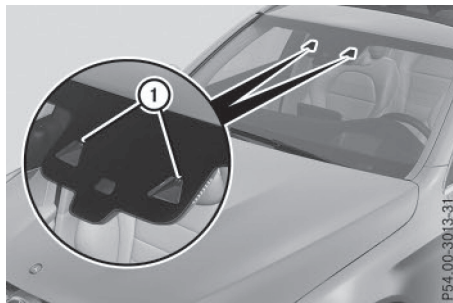

Le DISTRONIC PLUS avec direction active et Stop&Go Pilot vous aide à conduire au milieu de la voie par de légers braquages dans une plage de vitesse entre 0 et 125 mph (0 et 200 km/h). Il surveille la zone située devant votre véhicule à l'aide d'une caméra multifonction ① fixée en haut du pare-brise.

Entre 0 et 37 mph (0 et 60 km/h), le Stop&Go Pilot s'oriente sur le véhicule qui précède tout en tenant compte des marques de délimitation de la voie, par exemple dans les encombrements.

Au-dessus de 37 mph (60 km/h), la direction active s'oriente sur les marques de délimitation de la voie assez visibles pour être détectées (à gauche et à droite) ou sur le véhicule qui précède si cela n'est pas possible.

Lorsque ces conditions ne sont pas remplies, la direction active et le Stop&Go Pilot n'offrent aucune aide.

Pour que la fonction soit disponible, le DISTRONIC PLUS doit être activé.

Consignes de sécurité importantes

Le DISTRONIC PLUS avec direction active et Stop&Go Pilot n'est pas en mesure de diminuer le risque d'accident résultant d'une conduite inadaptée ni d'annuler les lois de la physique. Il ne peut pas tenir compte des conditions routières et météorologiques du moment ni des conditions de circulation. Le DISTRONIC PLUS avec direction active et Stop&Go Pilot est uniquement un système d'aide. C'est vous qui êtes responsable de la distance de sécurité, de la vitesse du véhicule, de l'opportunité de son freinage et du maintien de la voie.

Le DISTRONIC PLUS avec direction active et Stop&Go Pilot n'est pas en mesure d'apprécier les conditions de circulation ni de détecter tous les autres usagers. Si le véhicule qui vous précède se dirige vers le bord de la chaussée, votre véhicule risque, en le suivant, de heurter le trottoir ou un autre type de délimitation de la voie. Faites surtout attention aux usagers qui se trouvent directement à côté de votre véhicule (cyclistes, par exemple).

Les obstacles, tels que les balises de chantier qui se trouvent sur la voie ou dépassent sur la voie, ne sont pas détectés.

Un braquage inadéquat, par exemple lorsque vous franchissez volontairement une marque de délimitation, peut être corrigé à tout moment par un léger contre-braquage.

Le DISTRONIC PLUS avec direction active et Stop&Go Pilot ne maintient pas en permanence votre véhicule sur sa voie. Il se peut que le braquage ne suffise pas pour ramener le véhicule sur la voie d'origine. Vous devez alors braquer vous-même pour éviter de quitter la voie.

Le système peut être perturbé ou ne pas fonctionner

- lorsque les conditions de visibilité sont mauvaises (en cas d'éclairage insuffisant de la chaussée, de chutes de neige, de pluie, de brouillard ou d'embruns, par exemple)
- en cas d'éblouissement, par exemple par les véhicules qui arrivent en sens inverse, par le soleil ou par des reflets (notamment lorsque la chaussée est mouillée)
- si le pare-brise au niveau de la caméra est encrassé, embué, endommagé ou recouvert d'un autocollant, par exemple
- en cas d'absence de marques de délimitation de la voie, de marquage multiple ou équivoque (à proximité de travaux, par exemple)
- lorsque les marques de délimitation de la voie sont usées, sombres ou recouvertes de saleté ou de neige, par exemple
- lorsque la distance par rapport au véhicule qui précède est trop faible et que les marques de délimitation de la voie ne peuvent par conséquent pas être détectées
- lorsque les marques de délimitation de la voie changent rapidement (lorsque des voies se séparent, se croisent ou se rejoignent, par exemple)

- lorsque la route est étroite et sinueuse
- en cas de fortes alternances d'ombre et de lumière sur la chaussée

Le système passe en mode inactif et ne vous aide plus en braquant lorsque

- vous changez activement de voie
- vous allumez les clignotants
- vous ne dirigez pas vous-même le véhicule ou retirez les mains du volant pendant un certain temps

Une fois que vous avez changé de voie, la direction active et le Stop&Go Pilot sont automatiquement réactivés.

La direction active et le Stop&Go Pilot n'offrent aucune aide

- dans les virages très serrés
- lorsqu'une perte de pression d'un pneu ou un pneu défectueux a été détecté et affiché

Respectez également les consignes de sécurité importantes relatives au DISTRONIC PLUS (▷ page 184).

Le braquage se fait avec un couple de braquage limité. Le système requiert que le conducteur maintienne ses mains sur le volant et dirige lui-même le véhicule.

Si vous ne dirigez pas vous-même le véhicule et que vous lâchez le volant pendant une période prolongée, le système vous avertit d'abord par un signal optique. Un symbole représentant un volant apparaît sur le visuel multifonction. Si vous ne dirigez toujours pas vous-même le véhicule et que vous ne reposez pas les mains sur le volant, un signal d'alerte retentit au plus tard après 5 secondes, en plus de l'alerte sur le visuel multifonction, pour vous inviter à le faire. La direction active et le Stop&Go Pilot passent alors en mode inactif. Le DISTRONIC PLUS reste activé.

Activation de la direction active et du Stop&Go Pilot

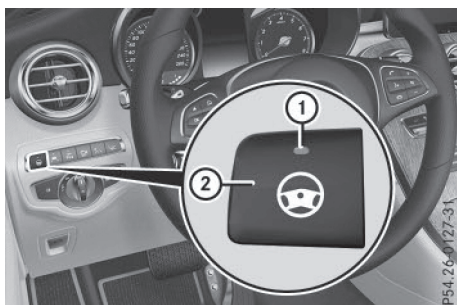

- Appuyez sur la touche ②.
Le voyant ① s'allume. Le message **DTR+ : direction active activée** apparaît sur le visuel multifonction. La direction active et le Stop&Go Pilot sont activés.

Affichage sur le visuel multifonction

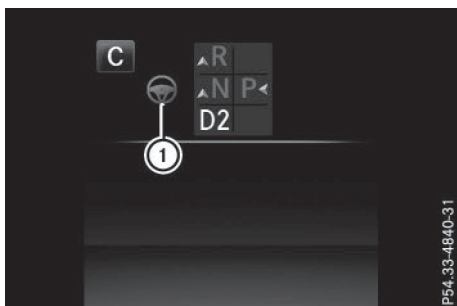

Si la direction active et le Stop&Go Pilot sont activés mais ne sont pas prêts à effectuer un braquage, un symbole représentant un volant ① apparaît en gris. Si le système vous aide en effectuant des braquages, le symbole ① apparaît en vert.

Désactivation de la direction active et du Stop&Go Pilot

- Appuyez sur la touche ②.
Le voyant ① s'éteint. Le message **DTR+ : direction active désactivée** apparaît sur le visuel multifonction. La direction active et le Stop&Go Pilot sont désactivés.

Lorsque le DISTRONIC PLUS est désactivé ou n'est pas disponible, la direction active et le Stop&Go Pilot sont désactivés automatiquement.

Fonction HOLD

Remarques générales

La fonction HOLD vous aide sur demande

- lorsque vous démarrez le véhicule, en particulier en côte
- lorsque vous effectuez des manœuvres sur un terrain en pente
- durant les temps d'attente dus aux conditions de circulation

Le véhicule est maintenu à l'arrêt sans qu'il soit nécessaire d'appuyer sur la pédale de frein.

Si vous appuyez sur la pédale d'accélérateur pour démarrer, le véhicule n'est plus freiné et la fonction HOLD est désactivée.

Consignes de sécurité importantes

ATTENTION

Lorsque vous quittez le véhicule alors que celui-ci est freiné uniquement par la fonction HOLD, il peut se mettre à rouler si

- le système ou l'alimentation électrique présentent un défaut
- la fonction HOLD est désactivée par un actionnement de la pédale d'accélérateur ou de la pédale de frein, par exemple par un occupant du véhicule
- une intervention est effectuée au niveau du système électrique dans le compartiment moteur ou au niveau de la batterie ou des fusibles
- vous débranchez la batterie

Il y a risque d'accident.

Avant de quitter le véhicule, désactivez toujours la fonction HOLD et immobilisez le véhicule pour qu'il ne puisse pas se mettre à rouler.

- ⚠ Lorsque le DISTRONIC PLUS ou la fonction HOLD sont activés, le véhicule freine automatiquement dans certaines situations.

Pour éviter d'endommager le véhicule, désactivez le DISTRONIC PLUS et la fonction HOLD dans les situations suivantes ou similaires :

- en cas de remorquage
- lors du passage dans une station de lavage automatique

Désactivez la fonction HOLD (▷ page 193).

Conditions d'activation

Vous pouvez activer la fonction HOLD lorsque toutes les conditions suivantes sont remplies :

- Le véhicule est à l'arrêt.
- Le moteur tourne ou a été arrêté par la fonction ECO de démarrage et d'arrêt automatiques du moteur.
- La porte du conducteur est fermée ou vous avez bouclé votre ceinture.
- Le frein de stationnement électrique est desserré.
- La boîte de vitesses se trouve sur **D**, **R** ou **N**.
- Le DISTRONIC PLUS est désactivé.

Activation de la fonction HOLD

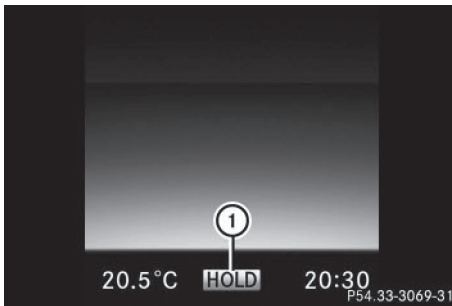

- ▶ Assurez-vous que les conditions d'activation sont remplies.
- ▶ Appuyez sur la pédale de frein.
- ▶ Continuez d'appuyer énergiquement sur la pédale de frein jusqu'à ce que ① apparaisse sur le visuel multifonction. La fonction HOLD est activée. Vous pouvez relâcher la pédale de frein.

Si la fonction HOLD n'a pas été activée lors du premier actionnement de la pédale de frein, attendez un court instant avant d'entreprendre une nouvelle tentative.

Désactivation de la fonction HOLD

La fonction HOLD est désactivée lorsque

- vous appuyez sur la pédale d'accélérateur alors que la boîte de vitesses se trouve sur **D** ou **R**
- la boîte de vitesses se trouve sur **P**
- vous appuyez de nouveau sur la pédale de frein avec une certaine pression jusqu'à ce que **HOLD** disparaisse du visuel multifonction
- vous serrez le frein de stationnement électrique
- vous activez le DISTRONIC PLUS

Au bout d'un certain temps, votre véhicule est immobilisé par le frein de stationnement électrique afin de soulager le frein de service.

La boîte de vitesses passe automatiquement sur **P** si la fonction HOLD est activée et si

- la ceinture de sécurité côté conducteur n'est pas bouclée et la porte du conducteur est ouverte
- le moteur est coupé, sauf s'il est arrêté par la fonction ECO de démarrage et d'arrêt automatiques du moteur

Le frein de stationnement électrique est serré automatiquement si la fonction HOLD est activée alors que le véhicule est à l'arrêt et si

- un défaut survient dans le système
- l'alimentation électrique est insuffisante

En cas de défaut, la boîte de vitesses peut en outre passer automatiquement sur **P**.

AIR BODY CONTROL

Remarques générales

La suspension AIR BODY CONTROL est une suspension pneumatique à amortissement variable pour un meilleur confort de marche. Le correcteur d'assiette intégral assure une suspension optimale et une garde au sol constante même lorsque le véhicule est chargé. Lorsque vous roulez vite, le véhicule s'abaisse automatiquement afin d'améliorer la sécurité de marche et de diminuer la consommation de carburant. Il est également possible de régler le niveau du véhicule manuellement. La suspension AIR BODY CONTROL comprend le réglage du niveau, le correcteur de niveau et l'ADS (système d'amortissement adaptatif).

Vous pouvez régler le niveau du véhicule avec le contacteur DYNAMIC SELECT (▷ page 158) ou par l'intermédiaire de la touche de niveau (▷ page 194). Le réglage dépend toujours de la dernière fonction sélectionnée.

Consignes de sécurité importantes

⚠ ATTENTION

Lorsque vous abaissez le véhicule, d'autres personnes risquent d'être coincées entre la carrosserie et les pneus ou sous le véhicule. Il y a risque de blessure.

Lorsque vous abaissez le véhicule, assurez-vous que personne ne se trouve à proximité immédiate des passages de roues ou sous le véhicule.

- ❗ Le véhicule n'est pas abaissé lorsqu'une porte est ouverte.

Niveau du véhicule

Réglage du niveau surélevé

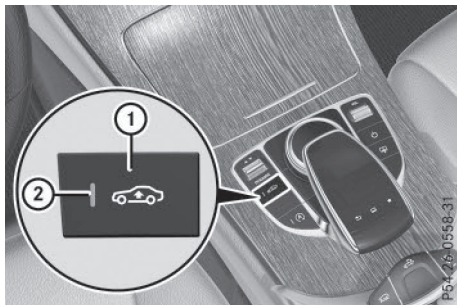

En dessous de 50 mph (80 km/h), vous pouvez choisir entre les niveaux « Normal » et « Surélevé ». Sélectionnez le niveau « Normal » lorsque les conditions routières sont normales et « Surélevé » pour rouler avec des chaînes neige ou lorsque les conditions routières sont mauvaises. Votre réglage reste mémorisé même si vous retirez la clé du contacteur d'allumage.

- ▶ Démarrez le moteur.

Si le voyant ② est éteint :

- ▶ Appuyez sur la touche ①.
Le voyant ② s'allume. Le véhicule est relevé de 0,6 in (15 mm) par rapport au niveau normal.

Le message **Relèvement du véhicule...** apparaît sur le visuel multifonction.

- ❗ Le message disparaît après 10 secondes, indépendamment du niveau atteint. Le véhicule continue d'être relevé si nécessaire.

Le réglage du niveau surélevé est annulé lorsque

- vous roulez à plus de 75 mph (120 km/h)
- vous roulez pendant 3 minutes environ à plus de 50 mph (80 km/h)

Si la vitesse ne se situe pas dans cette plage, le niveau surélevé reste mémorisé.

Réglage du niveau normal

- ▶ Démarrez le moteur.

Si le voyant ② est allumé :

- ▶ Appuyez sur la touche ①.
Le voyant ② s'éteint. Le véhicule se règle à la hauteur du programme de conduite actuellement sélectionné (▷ page 158).

Réglage de la suspension

Remarques générales

Le système d'amortissement adaptatif (ADS) régule automatiquement la dureté des amortisseurs.

Le réglage de l'amortissement est régulé séparément pour chacune des roues et dépend

- de votre style de conduite (sportif, par exemple)
- de l'état de la route (chaussée déformée, par exemple)
- du réglage que vous avez sélectionné (conduite sportive ou privilégiant le confort)

Votre réglage reste mémorisé même si vous retirez la clé du contacteur d'allumage.

Programme d'amortissement « Sport »

Dans les programmes de conduite « Sport » et « Sport Plus », le réglage plus ferme de la suspension permet un contact avec la chaussée encore meilleur. Sélectionnez ce mode pour une conduite énergique, par exemple sur des routes de campagne sinueuses.

- ▶ Sélectionnez le programme de conduite **S** ou **S+** avec le contacteur DYNAMIC SELECT (▷ page 158).

Le véhicule est abaissé de 0,6 in (15 mm) par rapport au niveau normal.

Le véhicule est relevé jusqu'à ce qu'il atteigne le niveau normal et le programme de conduite **C** est activé à chaque fois que vous redémarrez le moteur. Pour de plus amples informations sur le démarrage du moteur, voir (> page 151).

Programme d'amortissement « Confort »

Dans les programmes de conduite « Eco » et « Confort », la conduite de votre véhicule est plus confortable. Sélectionnez par conséquent ce mode si vous préférez une conduite confortable. Sélectionnez aussi le mode de conduite Confort pour les lignes droites rapides, par exemple sur autoroute.

- ▶ Sélectionnez le programme de conduite **E** ou **C** avec le contacteur DYNAMIC SELECT (> page 158).
Le véhicule est relevé jusqu'à ce qu'il atteigne le niveau normal.

Dans les programmes de conduite **E** et **C**, le véhicule est abaissé automatiquement de 0,6 in (15 mm) lorsque vous roulez à plus de 80 mph (125 km/h). Le véhicule est relevé lorsque la vitesse est inférieure à 50 mph (80 km/h).

Abaissement de la partie arrière

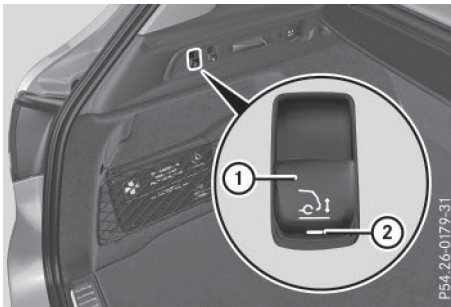

Abaissement avec la touche qui se trouve dans la garniture gauche du compartiment de chargement:

- ▶ Serrez le frein de stationnement électrique.
- ▶ Mettez la boîte de vitesses sur **P**.
- ▶ Tirez brièvement la touche ①.
Le voyant ② clignote jusqu'à ce que le véhicule soit abaissé.
Le véhicule s'abaisse de 1,5 in (40 mm) environ.
Une fois le véhicule abaissé, le voyant ② est allumé en permanence.

- ① L'abaissement est interrompu lorsque
 - une porte est ouverte
 - la touche ① est de nouveau tirée brièvement
 - le véhicule roule à plus de 1 mph (2 km/h)

- ② Le véhicule est de nouveau automatiquement réglé à la hauteur du dernier programme de conduite sélectionné (> page 158) lorsque vous roulez à plus de 1 mph (2 km/h).

Soulèvement de la partie arrière

Soulèvement avec la touche qui se trouve dans la garniture gauche du compartiment de chargement:

- ▶ Tirez brièvement la touche ①.
Le voyant ② s'éteint.
Le véhicule remonte de 1,5 in (40 mm).
- ③ Le véhicule est de nouveau automatiquement réglé à la hauteur du dernier programme de conduite sélectionné (> page 158) lorsque vous roulez à plus de 1 mph (2 km/h).
- ▶ **Si le véhicule ne remonte plus lorsqu'il est à l'arrêt:** démarrez le moteur.
Le processus reprend ensuite.
- ④ Si vous démarrez alors que la partie arrière est abaissée, le message  **Relevement du véhicule... Veuillez patienter** peut apparaître sur le visuel multifonction.

Train de roulement sport AMG basé sur le système AIR BODY CONTROL (Mercedes-Benz GLC 450 AMG 4MATIC)

Remarques générales

Le système d'amortissement à régulation électronique fonctionne en permanence. Cela permet d'améliorer la sécurité de marche et le confort de roulement.

Le réglage de l'amortissement est régulé séparément pour chacune des roues et dépend

- de votre style de conduite (sportif, par exemple)
- de l'état de la route (chaussée déformée, par exemple)
- du réglage que vous avez sélectionné (« Sport », « Sport + » ou « Comfort »)

Le réglage de la suspension s'effectue à l'aide de la touche correspondante qui se trouve sur la console centrale.

i Vous pouvez également régler la suspension avec le contacteur DYNAMIC SELECT (▷ page 158).

Pour cela, assurez-vous que

- la touche du train de roulement sport AMG basé sur le système AIR BODY CONTROL qui se trouve sur la console centrale
- et le contacteur DYNAMIC SELECT sont réglés sur le même programme d'amortissement. Exemple : le programme d'amortissement « Comfort » est réglé dans les 2 cas.

Le réglage « Comfort » est sélectionné à chaque fois que vous redémarrez le moteur avec la clé ou avec la touche de démarrage et d'arrêt. Pour de plus amples informations sur le démarrage du moteur, voir (▷ page 151).

Programme d'amortissement « Sport »



En mode de conduite « Sport », le réglage plus ferme de la suspension permet un contact avec la chaussée encore meilleur. Sélectionnez ce mode pour une conduite énergique, par exemple sur des routes de campagne sinueuses.

▶ Appuyez 1 fois sur la touche ①. Le voyant ③ s'allume. Le programme d'amortissement « Sport » est sélectionné.

Le message **AMG Ride Control SPORT** apparaît sur le visuel multifonction.

Programme d'amortissement « Sport + »

En mode de conduite « Sport + », le réglage très ferme de la suspension permet un contact opti-

mal avec la chaussée. Ne sélectionnez ce mode que sur des circuits délimités.

Si les voyants ② et ③ sont éteints :

▶ Appuyez 2 fois sur la touche ①. Les voyants ② et ③ s'allument. Le programme d'amortissement « Sport + » est sélectionné.

Le message **AMG Ride Control SPORT +** apparaît sur le visuel multifonction.

Si le voyant ③ est allumé :

▶ Appuyez 1 fois sur la touche ①. Le 2e voyant ② s'allume. Le programme d'amortissement « Sport + » est sélectionné.

Le message **AMG Ride Control SPORT +** apparaît sur le visuel multifonction.

Programme d'amortissement « Comfort »

En mode de conduite « Comfort », la conduite de votre véhicule est plus confortable. Sélectionnez ce mode si vous préférez une conduite confortable, mais aussi pour les lignes droites rapides, par exemple sur autoroute.

▶ Appuyez sur la touche ① autant de fois qu'il est nécessaire pour que les voyants ② et ③ s'éteignent.

Le programme d'amortissement « Comfort » est sélectionné.

Le message **AMG Ride Control COMFORT** apparaît sur le visuel multifonction.

Transmission intégrale permanente 4MATIC

La transmission 4MATIC permet d'entraîner en permanence les 4 roues. Conjointement avec l'ESP®, elle améliore la motricité du véhicule lorsqu'une roue motrice patine en raison de l'adhérence trop faible de la chaussée.

La transmission 4MATIC n'est pas en mesure de diminuer le risque d'accident résultant d'une conduite inadaptée ou d'un manque d'attention ni d'annuler les lois de la physique.

La transmission 4MATIC ne tient pas compte

- des conditions routières et météorologiques
- des conditions de circulation

La transmission 4MATIC est un système conçu uniquement pour vous aider. C'est vous qui êtes responsable de la distance de sécurité, de la

vitesse du véhicule, de l'opportunité de son freinage et du maintien de la voie.

Lorsqu'une roue motrice patine en raison de l'adhérence trop faible de la chaussée :

- Au démarrage, appuyez juste ce qu'il faut sur la pédale d'accélérateur.
- Accélérez faiblement pendant la marche.

! Ne remorquez jamais le véhicule avec un essieu soulevé. Cela peut endommager la boîte de transfert. De tels dommages ne sont pas couverts par la garantie limitée Mercedes-Benz. Toutes les roues les capteurs doivent être en contact avec le sol ou complètement soulevées. Suivez les instructions relatives au remorquage du véhicule lorsque toutes les roues sont parfaitement en contact avec le sol.

i Lorsque les conditions routières sont hivernales, vous ne pouvez exploiter au maximum les avantages de la transmission intégrale 4MATIC qu'avec des pneus hiver (M+S) et, si nécessaire, des chaînes neige.

PARKTRONIC

Consignes de sécurité importantes

Le PARKTRONIC est un système électronique d'aide au stationnement qui fonctionne avec des ultrasons. Il surveille les environs du véhicule avec 6 capteurs dans le pare-chocs avant et 6 capteurs dans le pare-chocs arrière. Le PARKTRONIC vous indique de manière optique et sonore la distance qui sépare le véhicule d'un obstacle.

Le PARKTRONIC est uniquement un système d'aide. Elle n'est pas en mesure de remplacer l'attention que vous devez apporter à votre environnement immédiat. C'est vous qui êtes responsable de la sécurité lorsque vous effectuez des manœuvres. Lorsque vous effectuez des manœuvres, veillez à ce qu'aucune personne, aucun animal ni aucun objet ne se trouvent dans la zone de manœuvre.

! Pendant les manœuvres, accordez une attention particulière aux objets qui se trouvent au-dessus ou en dessous des capteurs (vasques de fleurs ou timons, par exemple). En effet, le PARKTRONIC ne peut pas détecter ces objets lorsqu'ils sont à proximité immé-

diante. Vous pourriez endommager le véhicule ou les objets.

Il se peut que les capteurs ne puissent pas détecter la neige ni les objets qui absorbent les ultrasons.

Les sources d'ultrasons, telles que les stations de lavage, le système de freinage pneumatique des camions ou les marteaux pneumatiques, peuvent perturber le fonctionnement du PARKTRONIC.

Sur les terrains accidentés, il se peut que le PARKTRONIC ne fonctionne pas correctement.

! Déposez la rotule amovible lorsque vous n'utilisez pas le dispositif d'attelage. La distance minimale de détection d'un obstacle par le PARKTRONIC se réfère au pare-chocs et non à la rotule.

Le PARKTRONIC est activé automatiquement lorsque

- vous mettez le contact
- vous mettez la boîte de vitesses sur **D**, **R** ou **N**

Le PARKTRONIC est désactivé dès que la vitesse est supérieure à 11 mph (18 km/h). Il est réactivé automatiquement lorsque la vitesse repasse en dessous de cette valeur.

La surveillance de la zone arrière par le PARKTRONIC est désactivée dès que la liaison électrique entre la remorque et le véhicule est établie.

Portée des capteurs

Le PARKTRONIC ne tient pas compte des obstacles qui se trouvent

- en dessous de la zone de détection (personnes, animaux ou objets, par exemple)
- au-dessus de la zone de détection (chargements qui dépassent, porte-à-faux ou rampes de chargement des camions, par exemple)

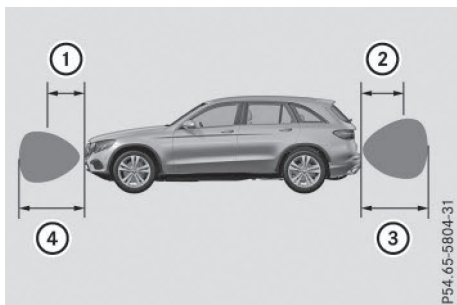

P54.65-5804-31

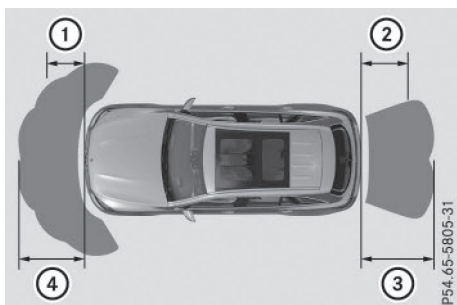

P54.65-5805-31

- ① 24 in environ (60 cm environ) (angles)
- ② 32 in environ (80 cm environ) (angles)
- ③ 48 in environ (120 cm environ) (centre)
- ④ 40 in environ (100 cm environ) (centre)

Les capteurs doivent être débarrassés de toute saleté, glace ou neige fondue. Sinon, ils risquent de ne pas fonctionner correctement. Nettoyez régulièrement les capteurs en évitant de les rayer ou de les endommager (▷ page 350).

Distance minimale

Centre	8 in environ (20 cm environ)
Angles	6 in environ (15 cm environ)

Lorsqu'un obstacle se trouve dans cette zone, les segments des voyants correspondants s'allument et un signal d'alerte retentit. Plus près, il peut arriver que la distance ne soit plus indiquée.

Voyants

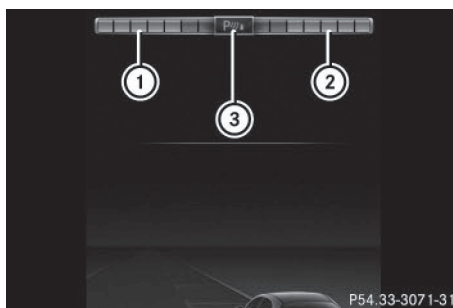

P54.33-3071-31

- ① Segments pour le côté gauche du véhicule
- ② Segments pour le côté droit du véhicule
- ③ Indicateur de disponibilité du système

Les voyants indiquent la distance entre les capteurs et les obstacles. Les voyants pour la zone avant se trouvent sur le combiné d'instruments. Les voyants pour la zone arrière se trouvent à l'arrière, au niveau de la garniture de toit.

Pour chaque côté du véhicule, le voyant comprend 5 segments orange et 2 segments rouges. Si l'indicateur de disponibilité du système ③ est allumé, le PARKTRONIC est opérationnel.

La position de la boîte de vitesses et la direction de marche du véhicule déterminent les voyants qui sont activés lorsque le moteur tourne.

Position de la boîte de vitesses	Voyants activés
D	Zone avant
R, N ou le véhicule roule en marche arrière	Zone avant et zone arrière
P	Aucun

Lorsque le véhicule s'approche d'un obstacle, 1 ou plusieurs segments s'allument en fonction de la distance.

A partir du

- 6e segment, un signal d'alerte périodique retentit pendant 2 secondes environ
- 7e segment, un signal d'alerte continu retentit pendant 2 secondes environ. La distance minimale de détection est atteinte.

Désactivation et activation du PARKTRONIC

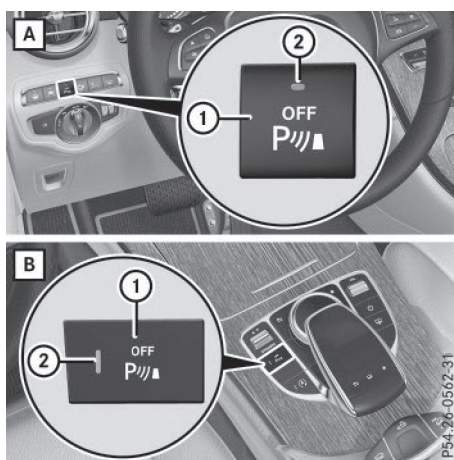

- A Touche sur la planche de bord
- B Touche sur la console centrale

- ① Désactivation et activation du PARKTRONIC
- ② Voyant

Lorsque le voyant ② est allumé, c'est que le PARKTRONIC est désactivé. L'aide active au stationnement n'est alors également pas disponible.

i Le PARKTRONIC est activé automatiquement lorsque vous tournez la clé en position 2 dans le contacteur d'allumage.

Problèmes relatifs au PARKTRONIC

Problèmes	Causes et conséquences possibles et ► Solutions
Seuls les segments rouges des voyants du PARKTRONIC s'allument. En outre, un signal d'alerte retentit pendant 2 secondes environ. Le PARKTRONIC est ensuite désactivé et le voyant incorporé à la touche du PARKTRONIC s'allume.	Le PARKTRONIC est en panne et est désactivé. ► Si les problèmes persistent, faites contrôler le PARKTRONIC par un atelier qualifié.
Seuls les segments rouges des voyants du PARKTRONIC s'allument. Le PARKTRONIC est ensuite désactivé.	Les capteurs du PARKTRONIC sont encrassés ou défectueux. ► Nettoyez les capteurs du PARKTRONIC (► page 350). ► Remettez le contact. Une autre source radioélectrique ou d'ultrasons perturbe éventuellement le système. ► Contrôlez le fonctionnement du PARKTRONIC à un autre endroit.

Aide active au stationnement

Remarques générales

L'aide active au stationnement est un système électronique qui fonctionne avec des ultrasons. Elle mesure l'espace de la chaussée des 2 côtés de votre véhicule. Lorsque vous cherchez à vous garer, elle vous signale les places de stationnement de taille suffisante par un symbole correspondant. L'électronique peut ensuite vous aider par un braquage actif et des interventions de freinage lors des manœuvres de stationnement. Le PARKTRONIC est également disponible (▷ page 197).

Consignes de sécurité importantes

L'aide active au stationnement est uniquement un système d'aide. Elle n'est pas en mesure de remplacer l'attention que vous devez apporter à votre environnement immédiat. C'est vous qui êtes responsable de la sécurité lorsque vous effectuez des manœuvres. Veillez à ce qu'aucune personne, aucun animal ni aucun objet ne se trouvent sur votre trajectoire.

Si le PARKTRONIC est désactivé, l'aide active au stationnement n'est pas non plus disponible.

Dans le cas des véhicules équipés d'un dispositif d'attelage, la longueur minimale des places de stationnement est légèrement plus grande.

Si vous avez attelé une remorque, vous ne pouvez pas utiliser l'aide active au stationnement. Si la liaison électrique entre le véhicule et la remorque est établie, l'aide active au stationnement n'est pas disponible. La surveillance de la zone arrière par le PARKTRONIC est désactivée.

ATTENTION

Lorsque vous effectuez des manœuvres, le véhicule se déporte et peut empiéter sur la voie opposée. Vous risquez d'entrer en collision avec d'autres usagers. Il y a risque d'accident.

Tenez compte des autres usagers. Si nécessaire, arrêtez-vous ou interrompez la manœuvre initiée par l'aide active au stationnement.

! Lorsque vous ne pouvez pas éviter les obstacles (bordures de trottoirs, par exemple), franchissez-les toujours à vitesse réduite et selon un angle obtus. Sinon, vous risquez d'endommager les jantes et les pneus.

L'aide active au stationnement peut éventuellement indiquer des emplacements qui ne conviennent pas au stationnement, par exemple

- avec une interdiction d'arrêt ou de stationnement
- devant une entrée ou une sortie
- avec un sol inadapté

Indications relatives au stationnement :

- Dans les rues étroites, longez au plus près la place de stationnement.
- Les places de stationnement qui sont sales ou recouvertes de végétation peuvent ne pas être identifiées comme telles ou être mesurées de manière incorrecte.
- Les places de stationnement qui se trouvent devant des remorques garées, dont le timon dépasse dans l'espace de stationnement, peuvent ne pas être identifiées comme telles ou être mesurées de manière incorrecte.
- En cas de chute de neige ou de forte pluie, la mesure des places peut être imprécise.
- Pendant la manœuvre, prêtez également attention aux voyants du PARKTRONIC (▷ page 198).
- Vous pouvez à tout moment corriger le braquage amorcé. Dans ce cas, l'aide active au stationnement est désactivée.
- Vous ne devez pas utiliser l'aide active au stationnement si vous transportez une charge qui dépasse du véhicule.
- N'utilisez pas l'aide active au stationnement si vous avez monté des chaînes neige.
- Vérifiez toujours que les pneus de votre véhicule sont gonflés à la pression prescrite. Elle influe directement sur le comportement du véhicule pendant la manœuvre.

Utilisez l'aide active au stationnement pour les places de stationnement

- parallèles ou perpendiculaires au sens de la marche
- situées sur des routes en ligne droite (pas dans les virages)
- situées au même niveau que la route (pas sur le trottoir, par exemple)

Détection d'une place de stationnement

Les objets qui se trouvent au-dessus de la zone de détection de l'aide active au stationnement ne sont pas décelés lors de la mesure de la place

de stationnement. Ils n'entrent pas non plus en ligne de compte dans le calcul de la manœuvre. C'est le cas notamment pour les chargements qui dépassent, les porte-à-faux ou les rampes de chargement des camions.

⚠ ATTENTION

Si des objets se trouvent au-dessus de la zone de détection, il est possible que

- l'aide active au stationnement braque trop tôt
- le véhicule ne puisse pas s'arrêter avant ces objets

Vous risquez alors de provoquer une collision. Il y a risque d'accident.

Si des objets se trouvent au-dessus de la zone de détection, arrêtez-vous et désactivez l'aide active au stationnement.

Pour de plus amples informations sur la zone de détection, voir (▷ page 197).

L'aide active au stationnement ne vous sera d'aucune aide pour les places de stationnement perpendiculaires au sens de la marche si

- 2 places de stationnement se trouvent l'une à côté de l'autre
- la place de stationnement se trouve à proximité immédiate d'une limitation basse, par exemple d'un trottoir bas
- vous vous garer en marche avant

L'aide active au stationnement ne vous sera d'aucune aide pour les places de stationnement parallèles ou perpendiculaires au sens de la marche si

- la place de stationnement se trouve sur le trottoir
- la place de stationnement semble bloquée (par des feuilles ou des briques perforées en losanges, par exemple)
- la surface dont le véhicule a besoin pour les manœuvres est trop petite
- la place de stationnement est délimitée par un obstacle (un arbre, un poteau ou une remorque, par exemple)

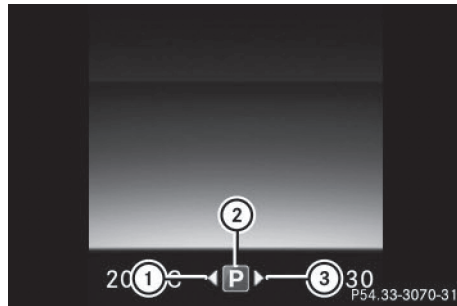

- ① Place de stationnement détectée à gauche
- ② Symbole de stationnement
- ③ Place de stationnement détectée à droite

L'aide active au stationnement est activée automatiquement en marche avant. Ce système fonctionne jusqu'à une vitesse de 22 mph (35 km/h) environ. Il recherche et mesure automatiquement les places de stationnement disponibles des 2 côtés du véhicule.

Pour être détectée par l'aide active au stationnement, une place de stationnement doit

- être parallèle ou perpendiculaire au sens de la marche
- avoir une largeur d'au moins 59 in (1,5 m) lorsqu'elle est parallèle au sens de la marche
- mesurer au moins 39,5 in (1,0 m) de plus que votre véhicule lorsqu'elle est parallèle au sens de la marche
- être plus large que votre véhicule d'au moins 39,5 in (1,0 m) lorsqu'elle est perpendiculaire au sens de la marche

i Tenez compte du fait que, lorsque la place de stationnement est perpendiculaire au sens de la marche, l'aide active au stationnement ne peut pas mesurer sa longueur. Vous devez estimer vous-même si la place de stationnement est suffisamment grande pour le véhicule.

Lorsque la vitesse est inférieure à 19 mph (30 km/h), le symbole de stationnement est affiché sur le combiné d'instruments (affichage du statut). Une flèche vers la droite ou vers la gauche apparaît lorsque l'aide active au stationnement a détecté une place de stationnement libre. L'aide active au stationnement n'indique normalement que les places de stationnement situées côté passager. Les places de stationnement côté conducteur sont affichées lorsque vous mettez les clignotants côté conducteur. Pour vous garer côté conducteur, vous devez

laisser le clignotant enclenché jusqu'à ce que vous ayez confirmé l'utilisation de l'aide active au stationnement avec la touche **OK** du volant multifonction. Le système détermine automatiquement s'il s'agit d'une place de stationnement parallèle ou perpendiculaire au sens de la marche.

Une place de stationnement libre qui a été détectée à votre passage reste affichée jusqu'à ce que vous vous en soyez éloigné de 50 ft (15 m) environ.

Stationnement

ATTENTION

Lorsque vous quittez le véhicule alors que celui-ci est freiné uniquement par l'aide active au stationnement, il peut se mettre à rouler si

- le système ou l'alimentation électrique présentent un défaut
- une intervention est effectuée au niveau du système électrique dans le compartiment moteur ou au niveau de la batterie ou des fusibles
- vous débranchez la batterie
- la pédale d'accélérateur est actionnée, par exemple par un occupant du véhicule

Il y a risque d'accident.

Avant de quitter le véhicule, immobilisez toujours le véhicule pour qu'il ne puisse pas se mettre à rouler.

- i** Lorsque le PARKTRONIC détecte des obstacles, l'aide active au stationnement freine automatiquement lors des manœuvres de stationnement. C'est vous qui êtes responsable de l'opportunité du freinage du véhicule.
- ▶ Immobilisez le véhicule tant que l'emplacement souhaité est indiqué par le symbole de stationnement avec flèche.
- ▶ Mettez la boîte de vitesses sur **R**.
Le message **Activer aide stationn.?** Oui: **OK** Non:  apparaît sur le visuel multifonction.

- ▶ **Interruption du processus:** appuyez sur la touche  du volant multifonction ou démarrez.

ou

- ▶ **Stationnement avec l'assistance de l'aide active au stationnement:** appuyez sur la touche **OK** du volant multifonction.

Le message **Aide stationn. activée Accélérer et freiner Regarder ttes direct.** apparaît sur le visuel multifonction.

- ▶ Lâchez le volant multifonction.
- ▶ Reculez et soyez toujours prêt à freiner. En marche arrière, roulez à 6 mph (10 km/h) environ ou à une vitesse inférieure. Sinon, l'aide active au stationnement est interrompue.

L'aide active au stationnement freine le véhicule jusqu'à l'arrêt complet lorsqu'il se rapproche de la délimitation arrière de la place de stationnement.

Vous devrez peut-être effectuer des manœuvres si la place de stationnement est petite.

Le message **Aide stationn. activée Mettre boîte sur D Regarder ttes direct.** apparaît sur le visuel multifonction.

- ▶ Mettez la boîte de vitesses sur **D** lorsque le véhicule est à l'arrêt.
L'aide active au stationnement braque immédiatement dans la direction opposée.

Le message **Aide stationn. activée Accélérer et freiner Regarder ttes direct.** apparaît sur le visuel multifonction.

- i** Pour garer votre véhicule de façon optimale, attendez que le braquage soit terminé avant de démarrer.

- ▶ Avancez et soyez toujours prêt à freiner.
L'aide active au stationnement freine le véhicule jusqu'à l'arrêt complet lorsqu'il se rapproche de la délimitation avant de la place de stationnement.

Vous devrez peut-être effectuer des manœuvres si la place de stationnement est petite.

Le message **Aide stationn. activée Mettre boîte sur R Regarder ttes direct.** apparaît sur le visuel multifonction.

Dès que la manœuvre est terminée, le message **Aide stationnement terminée** apparaît sur le visuel multifonction et un signal sonore retentit. Le véhicule est alors garé.

Le véhicule est maintenu à l'arrêt sans qu'il soit nécessaire d'appuyer sur la pédale de frein. Si

vous appuyez sur la pédale d'accélérateur, le véhicule n'est plus freiné.

L'aide active au stationnement ne vous aide alors plus par des braquages et des interventions de freinage. Lorsque l'aide active au stationnement est terminée, vous devez de nouveau diriger et freiner vous-même le véhicule. Le PARKTRONIC reste disponible.

Indications relatives au stationnement :

- La position de votre véhicule dans la place de stationnement au terme du guidage dépend de plusieurs facteurs. Ces facteurs sont la position et la forme des véhicules garés devant et derrière ainsi que la configuration de l'espace. Il est possible que l'aide active au stationnement vous amène trop ou pas assez loin dans la largeur. Il se peut également qu'elle vous fasse passer sur le trottoir. Si nécessaire, interrompez la manœuvre avec l'aide active au stationnement.
- Vous pouvez également engager prématurément la position **D** de la boîte de vitesses. Le véhicule change alors de direction et n'utilise pas toute la largeur de la place. Si le changement de position de la boîte de vitesses est effectué trop tôt, la manœuvre est interrompue. Dans ce cas, il n'est plus possible d'obtenir une position de stationnement satisfaisante.

Sortie d'une place de stationnement



Afin que l'aide active au stationnement vous aide à sortir d'une place de stationnement,

- la délimitation de la place de stationnement à l'avant et l'arrière doit être suffisamment haute. Un trottoir est insuffisant, par exemple.
- la délimitation de la place de stationnement ne doit pas être trop large. Le système peut placer votre véhicule par des manœuvres à un angle maximal de 45° par rapport à sa position initiale dans la place de stationnement.
- la distance de manœuvre doit être d'au moins 3,3 ft (1,0 m)

L'aide active au stationnement ne peut vous aider à sortir d'une place de stationnement parallèle au sens de la marche que si vous l'avez également utilisée pour vous garer.

- ❗ Lorsque le PARKTRONIC détecte des obstacles, l'aide active au stationnement freine automatiquement lorsque vous sortez d'une

place de stationnement. C'est vous qui êtes responsable de l'opportunité du freinage du véhicule.

- ▶ Démarrez le moteur.
- ▶ Desserrez le frein de stationnement électrique.
- ▶ Allumez les clignotants dans la direction que vous devez prendre pour sortir de la place de stationnement.
- ▶ Mettez la boîte de vitesses sur **D** ou sur **R**. Le message **Activer aide stationn.? Oui: OK Non:**  apparaît sur le visuel multifonction.
- ▶ **Interruption du processus:** appuyez sur la touche  du volant multifonction ou démarrez.

ou

- ▶ **Sortie d'une place de stationnement avec l'assistance de l'aide active au stationnement:** appuyez sur la touche  du volant multifonction.

Le message **Aide stationn. activée Accélérer et freiner Regarder ttes direct.** apparaît sur le visuel multifonction.

- ▶ Lâchez le volant multifonction.
- ▶ Démarrez et soyez toujours prêt à freiner. Ne roulez pas à plus de 6 mph (10 km/h) environ lorsque vous sortez d'une place de stationnement. Sinon, l'aide active au stationnement est interrompue.
- ▶ Selon les besoins, mettez la boîte de vitesses sur **D** ou **R**. L'aide active au stationnement braque immédiatement dans la direction opposée. Le message **Aide stationn. activée Accélérer et freiner Regarder ttes direct.** apparaît sur le visuel multifonction.

- ❗ Pour sortir de la place de stationnement de façon optimale, attendez que le braquage soit terminé avant de démarrer.

Si, après l'activation, vous commencez par reculer, les roues sont ramenées en ligne droite.

- ▶ Avancez ou reculez plusieurs fois si nécessaire, en fonction des voyants du PARKTRONIC.

Dès que la manœuvre est terminée, les roues sont ramenées en ligne droite. Un signal sonore retentit et le message **Aide stationnement terminée** apparaît sur le visuel multifonction. Vous devez alors tout de suite braquer le volant

pour vous insérer dans la circulation. Le PARKTRONIC reste disponible. Vous pouvez de nouveau braquer vous-même le véhicule avant la fin de la manœuvre de sortie de la place de stationnement. Cela peut s'avérer utile lorsque vous constatez que vous pouvez déjà sortir de la place de stationnement.

Interruption de l'aide active au stationnement

► Tenez le volant multifonction ou dirigez vous-même le véhicule.

L'aide active au stationnement est immédiatement interrompue. Le message **Aide stationnement interrompue** apparaît sur le visuel multifonction.

ou

► Appuyez sur la touche du PARKTRONIC (▷ page 199).

Le PARKTRONIC est désactivé et l'aide active au stationnement est immédiatement interrompue. Le message **Aide stationnement interrompue** apparaît sur le visuel multifonction.

L'aide active au stationnement est automatiquement interrompue si

- le frein de stationnement électrique est serré
- vous mettez la boîte de vitesses sur **P**
- il n'est plus possible de stationner avec l'aide active au stationnement
- vous roulez à plus de 6 mph (10 km/h)
- une roue patine, l'ESP® entre en action ou est désactivé. Le voyant d'alerte  apparaît sur le combiné d'instruments.

Un signal sonore retentit. Le symbole de stationnement disparaît et le message **Aide stationnement interrompue** apparaît sur le visuel multifonction.

Lorsque l'aide active au stationnement est interrompue, vous devez de nouveau diriger et freiner vous-même le véhicule.

En présence d'un défaut système, le véhicule est freiné jusqu'à l'arrêt complet. Pour continuer à rouler, appuyez de nouveau sur la pédale d'accélérateur.

Caméra de recul

Remarques générales

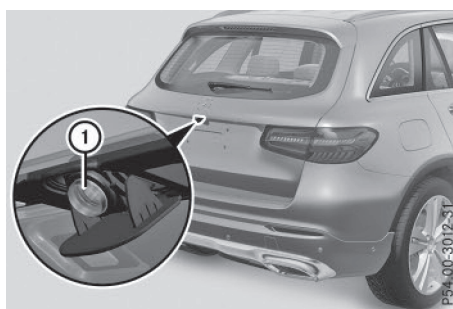

La caméra de recul ① est un système optique d'aide aux manœuvres. Elle vous permet de voir sur le système multimédia la zone qui se trouve derrière le véhicule, représentée par des lignes repères.

L'image de la zone qui se trouve derrière le véhicule est inversée comme dans le rétroviseur intérieur.

i Les messages texte qui s'affichent sur le système multimédia dépendent de la langue réglée. Les affichages suivants de la caméra de recul sur le système multimédia sont fournis à titre d'exemple.

Consignes de sécurité importantes

La caméra de recul est uniquement un système d'aide. Elle n'est pas en mesure de remplacer l'attention que vous devez apporter à votre environnement immédiat. C'est vous qui êtes responsable de la sécurité lorsque vous effectuez des manœuvres. Lorsque vous effectuez des manœuvres, veillez à ce qu'aucune personne, aucun animal ni aucun objet ne se trouvent dans la zone de manœuvre.

La caméra de recul ne fonctionne pas ou seulement de manière limitée lorsque

- le hayon est ouvert
- il pleut ou il neige très fort ou qu'il y a du brouillard
- il fait nuit ou que vous vous trouvez dans un lieu très sombre
- la caméra est soumise à une très forte lumière claire

- l'environnement est éclairé avec des lampes fluorescentes ou un éclairage LED (l'image peut se mettre à trembler)
- la température change brusquement, par exemple en hiver lorsque vous entrez dans un garage chauffé
- l'objectif de la caméra est encrassé ou couvert. Tenez compte des remarques relatives au nettoyage (▷ page 350)
- l'arrière de votre véhicule est endommagé. Dans ce cas, faites contrôler la position et le réglage de la caméra par un atelier qualifié.

Le montage de pièces rapportées à l'arrière du véhicule (support de plaque d'immatriculation, porte-vélos arrière, par exemple) risque de réduire le champ de vision et de limiter le fonctionnement de la caméra de recul.

La caméra de recul est protégée de la pluie et de la poussière par un volet. Lorsque la caméra de recul est activée, ce volet s'ouvre.

Le volet se referme lorsque

- vous avez terminé les manœuvres
 - vous coupez le moteur
 - vous ouvrez le compartiment de chargement
- Tenez compte des remarques relatives au nettoyage (▷ page 350).

Pour des raisons techniques, le volet peut rester ouvert pendant quelques instants après la désactivation de la caméra de recul.

Activation et désactivation de la caméra de recul



P54.65-4899-31

- ▶ **Activation:** assurez-vous que la fonction **Activation si marche arrière engagée** est sélectionnée dans le système multimédia (voir la notice d'utilisation numérique).
- ▶ Engagez la marche arrière. Le volet de la caméra de recul s'ouvre. La zone qui se trouve derrière le véhicule est

représentée par des lignes repères sur le système multimédia.

L'image fournie par la caméra de recul est disponible pendant toute la durée des manœuvres.

- ▶ **Commutation du mode de fonctionnement (véhicules équipés d'un dispositif d'attelage):** sélectionnez le symbole ① représentant la fonction « Stationnement en marche arrière » ou le symbole ② représentant la fonction « Attelage d'une remorque » à l'aide du sélecteur.

Le symbole représentant la fonction sélectionnée est mis en surbrillance.

- ▶ **Désactivation:** mettez la boîte de vitesses sur **P**.

ou

- ▶ Roulez un court instant en marche avant.

Affichage sur le système multimédia

La caméra de recul peut fournir une vue déformée ou incorrecte des obstacles ou ne pas les représenter du tout. La caméra de recul ne signale pas les obstacles qui se trouvent

- très près du pare-chocs arrière
- sous le pare-chocs arrière
- à proximité immédiate, au-dessus de la poignée encastrée du hayon

⚠ Les objets qui ne se trouvent pas au niveau du sol sont en réalité plus près qu'ils ne le paraissent, par exemple

- le pare-chocs d'un véhicule garé
- le timon d'une remorque
- la rotule d'un dispositif d'attelage
- la partie arrière d'un camion
- un poteau oblique

Utilisez les lignes repères uniquement pour vous orienter. Ne dépassez pas la ligne repère inférieure lorsque vous vous approchez d'un objet.

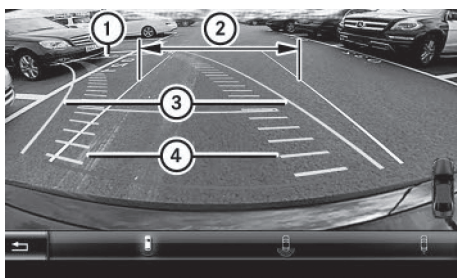

P54.65-4903-31

- ① Ligne repère jaune à 13 ft (4,0 m) environ par rapport à la zone arrière
- ② Ligne repère blanche de la largeur du véhicule avec rétroviseurs extérieurs déployés correspondant à un angle de braquage nul (statique)
- ③ Ligne repère jaune de la largeur du véhicule avec rétroviseurs extérieurs déployés correspondant à l'angle de braquage actuel (dynamique)
- ④ Trajectoire jaune des pneus correspondant à l'angle de braquage actuel (dynamique)

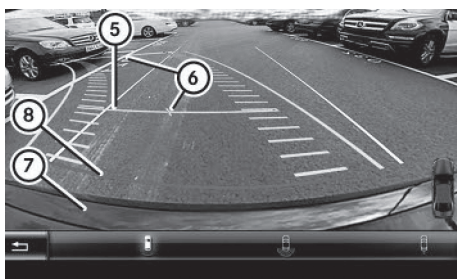

P54.65-4904-31

- ⑤ Ligne repère jaune à 3 ft (1,0 m) environ par rapport à la zone arrière
- ⑥ Axe central du véhicule (ligne repère)
- ⑦ Pare-chocs
- ⑧ Ligne repère rouge à 12 in (0,30 m) environ par rapport à la zone arrière

Des lignes repères apparaissent sur l'image de la caméra lorsque la boîte de vitesses se trouve sur **R**.

Les distances indiquées sont valables uniquement pour des objets qui se trouvent au niveau du sol.



P54.65-5766-31

- ⑨ Voyants avant
- ⑩ Voyants arrière
- ⑪ Symbole de véhicule supplémentaire comme indicateur de disponibilité du PARKTRONIC

Véhicules équipés du PARKTRONIC: lorsque le PARKTRONIC est opérationnel (> page 198), le symbole de véhicule ⑪ apparaît sur le visuel du système multimédia. Lorsque les voyants du PARKTRONIC sont activés ou s'allument, les voyants ⑨ et ⑩ sont activés ou s'allument également sur le visuel du système multimédia.

Fonction « Stationnement en marche arrière »

Stationnement en marche arrière (en bataille) sans braquage du volant

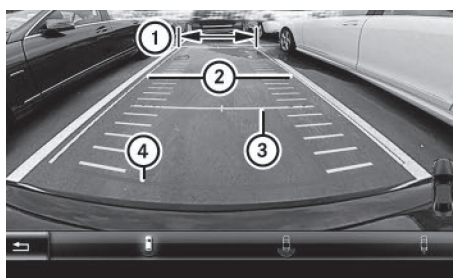

P54.65-4906-31

- ① Ligne repère blanche de la largeur du véhicule avec rétroviseurs extérieurs déployés correspondant à un angle de braquage nul (statique)
- ② Ligne repère jaune de la largeur du véhicule avec rétroviseurs extérieurs déployés correspondant à l'angle de braquage actuel (dynamique)

- ③ Ligne repère jaune à 3 ft (1,0 m) environ par rapport à la zone arrière
- ④ Ligne repère rouge à 12 in (0,30 m) environ par rapport à la zone arrière

► Assurez-vous que la caméra de recul est activée (▷ page 205).
La trajectoire et les lignes repères apparaissent.

► Vérifiez, à l'aide de la ligne repère blanche ①, que la place de stationnement est suffisamment grande pour le véhicule.

► Reculez prudemment en vous orientant à l'aide de la ligne repère blanche ① jusqu'à ce vous ayez atteint la position finale. La ligne repère rouge ④ se trouve alors à l'extrémité de la place de stationnement. Le véhicule se trouve dans la place de stationnement, à peu près dans son axe.

Stationnement en marche arrière (en épi) avec braquage du volant

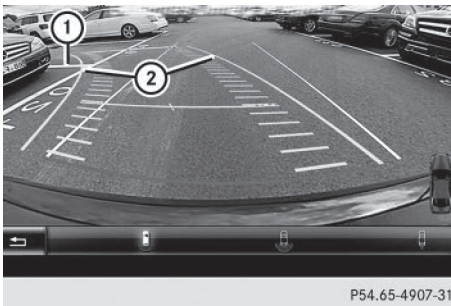

- ① Marques de délimitation de la place de stationnement
- ② Ligne repère jaune de la largeur du véhicule avec rétroviseurs extérieurs déployés correspondant à l'angle de braquage actuel (dynamique)

► Arrêtez le véhicule à l'écart de la circulation après avoir dépassé la place de stationnement.

► Assurez-vous que la caméra de recul est activée (▷ page 205).
La trajectoire et les lignes repères apparaissent sur l'image fournie par la caméra.

► Le véhicule étant à l'arrêt, tournez le volant dans la direction de la place de stationnement jusqu'à ce que la ligne repère jaune ② attei-

gne les marques de délimitation de la place de stationnement ①.

► Conservez le bon angle de braquage et reculez prudemment.



- ① Ligne repère jaune de la largeur du véhicule avec rétroviseurs extérieurs déployés correspondant à l'angle de braquage actuel (dynamique)

► Arrêtez-vous lorsque le véhicule se trouve devant la place de stationnement, à peu près dans son axe.

La trajectoire blanche doit être aussi parallèle que possible aux marques de délimitation de la place de stationnement.

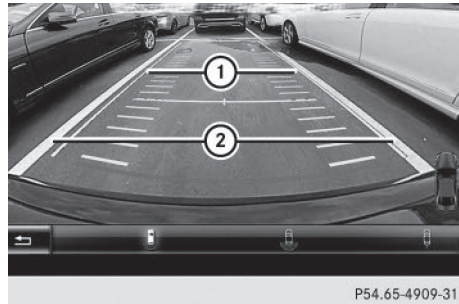

- ① Ligne repère blanche correspondant à l'angle de braquage actuel
- ② Marques de délimitation de la place de stationnement

► Le véhicule étant à l'arrêt, ramenez les roues en ligne droite.

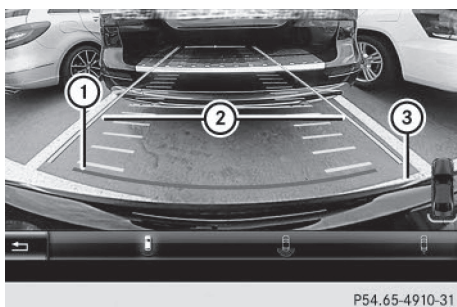

P54.65-4910-31

- ① Ligne repère rouge à 12 in (0,30 m) environ par rapport à la zone arrière
 - ② Ligne repère blanche correspondant à un angle de braquage nul
 - ③ Extrémité de la place de stationnement
- Reculez prudemment jusqu'à ce vous ayez atteint la position finale.
La ligne repère rouge ① se trouve alors à l'extrémité de la place de stationnement ③. Le véhicule se trouve dans la place de stationnement, à peu près dans son axe.

Fonction « Attelage d'une remorque »

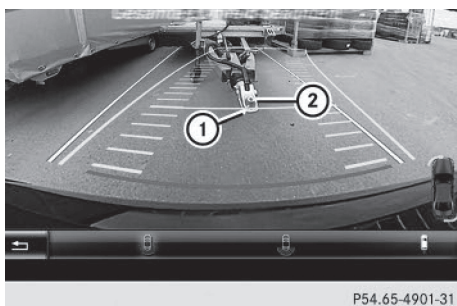

P54.65-4901-31

- ① Centre du véhicule au niveau de la ligne repère jaune située à 1,0 m environ par rapport à la zone arrière
- ② Timon

Cette fonction est disponible uniquement sur les véhicules équipés d'un dispositif d'attelage.

- Avant d'atteler la remorque, réglez la hauteur du timon ② de manière à ce que le timon se trouve légèrement au-dessus de la rotule.
- Positionnez le véhicule de manière centrée devant le timon ②.

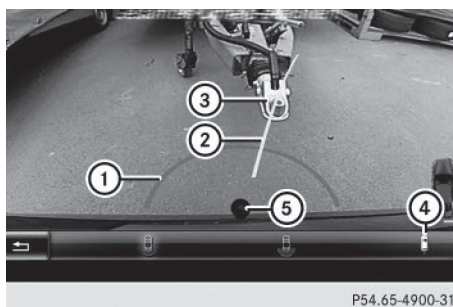

P54.65-4900-31

- ① Ligne repère rouge à 0,30 m environ par rapport à la rotule
- ② Ligne repère pour le timon
- ③ Timon
- ④ Symbole représentant la fonction « Attelage d'une remorque »
- ⑤ Rotule

- Sélectionnez le symbole ④ à l'aide du sélecteur du système multimédia.
La fonction « Attelage d'une remorque » est sélectionnée. Les distances indiquées sont à présent valables pour des objets qui se trouvent à hauteur de la rotule.
- Reculez prudemment en veillant à ce que la ligne repère pour le timon ② coïncide à peu près avec le timon ③.
- Reculez prudemment jusqu'à ce que le timon ③ atteigne la ligne repère rouge ①. La distance entre le timon ③ et la ligne repère rouge ① équivaut maintenant à 0,30 m environ.
- Attendez la remorque (► page 229).

Fonction « Grand angle »

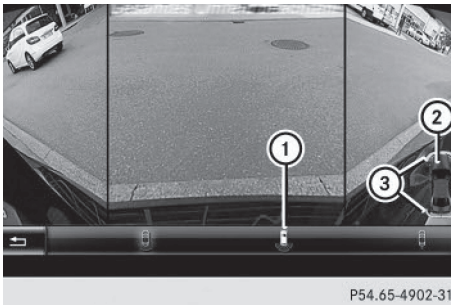

- ① Symbole représentant la fonction « Grand angle »
- ② Votre véhicule
- ③ Voyants du PARKTRONIC

Avec la caméra de recul, vous pouvez également sélectionner une vue grand angle.

Lorsque le PARKTRONIC est opérationnel (▷ page 198), le véhicule est représenté sur le visuel du système multimédia. Lorsque les voyants du PARKTRONIC sont activés, les voyants ③ s'allument également en orange ou en rouge sur le visuel du système multimédia.

Détection des objets

La caméra de recul vous aide à détecter des objets en mouvement et immobiles. Un objet détecté (personne, véhicule ou autre obstacle) est repéré par une barre. Les objets éloignés (moyenne à grande distance) sont repérés par une barre jaune. Les objets situés très près sont repérés par une barre rouge.

La détection des objets fonctionne uniquement en vue grand angle.

Pour pouvoir être utilisée, la fonction doit être activée dans le système multimédia (voir la notice d'utilisation numérique).

Caméra à 360°

Remarques générales

La caméra à 360° est un système de caméra qui comprend 4 caméras.

Le système analyse les images des caméras suivantes :

- Caméra de recul
- Caméra avant
- 2 caméras latérales intégrées aux rétroviseurs extérieurs

Les caméras surveillent l'environnement immédiat du véhicule. Le système vous aide par exemple lors des manœuvres de stationnement ou des manœuvres avec une visibilité réduite.

Vous pouvez afficher les images fournies par la caméra à 360° en mode plein écran ou écran partagé (7 vues différentes) sur le système multimédia. Les vues disponibles en mode écran partagé comportent également une vue de dessus du véhicule. Celle-ci est calculée à partir des données des caméras intégrées (caméra virtuelle).

En mode écran partagé, les 7 vues suivantes sont disponibles :

- Vue de dessus et image fournie par la caméra de recul (angle de vue de 130°)
- Vue de dessus et image fournie par la caméra avant (angle de vue de 130° sans affichage de l'angle de braquage maximal)
- Vue de dessus et agrandissement de la vue arrière
- Vue de dessus et agrandissement de la vue avant
- Vue de dessus et vue de la remorque (véhicules équipés d'un dispositif d'attelage)
- Vue de dessus et images fournies par les caméras latérales en marche arrière (vue des jantes des roues arrière)
- Vue de dessus et images fournies par les caméras latérales en marche avant (vue des jantes des roues avant)

Si vous passez de la position **D** ou **R** à la position **N** alors que la fonction est activée, les lignes repères sur le système multimédia disparaissent.

Si vous passez de la position **D** à la position **R** ou inversement, la dernière vue avant ou arrière sélectionnée apparaît.

Les distances mesurées par le PARKTRONIC sont également représentées de manière visuelle,

- en mode écran partagé par une ligne rouge ou jaune autour du symbole du véhicule sur la vue de dessus ou
- en mode plein écran par une ligne rouge ou jaune autour du symbole du véhicule en bas à droite

L'épaisseur et la couleur de la ligne indiquent la distance qui sépare le véhicule de l'objet.

- Fine ligne jaune : le PARKTRONIC est activé.
- Ligne jaune normale : un objet se trouve à proximité du véhicule.
- Ligne rouge : un objet se trouve à proximité immédiate du véhicule.

Consignes de sécurité importantes

La caméra à 360° est uniquement un système d'aide. Elle peut éventuellement fournir une vue déformée ou incorrecte des obstacles ou ne pas les représenter du tout. La caméra à 360° n'est pas non plus en mesure de remplacer votre vigilance.

C'est vous qui êtes responsable de la sécurité lorsque vous effectuez des manœuvres. Lorsque vous effectuez des manœuvres, veillez à ce qu'aucune personne, aucun animal ni aucun objet ne se trouvent dans la zone de manœuvre.

Vous êtes seul responsable de la sécurité et vous devez continuer à surveiller votre environnement immédiat lorsque vous effectuez des manœuvres. Cela vaut pour les zones qui se trouvent à l'arrière, à l'avant et sur les côtés du véhicule. Sinon, vous vous exposez à un danger ou mettez en danger d'autres personnes.

La caméra à 360° ne fonctionne pas ou seulement de manière limitée lorsque

- les portes sont ouvertes
- les rétroviseurs extérieurs sont rabattus
- le hayon est ouvert
- il pleut ou il neige très fort ou qu'il y a du brouillard
- il fait nuit ou que vous vous trouvez dans un lieu très sombre
- les caméras sont soumises à une très forte lumière claire
- l'environnement est éclairé avec des lampes fluorescentes ou un éclairage LED (l'image peut se mettre à trembler)

- l'objectif des caméras se couvre de buée, par exemple lorsque vous entrez en hiver dans un garage chauffé et que la température change brusquement
- l'objectif des caméras est encrassé ou couvert
- les pièces du véhicule qui abritent les caméras sont endommagées. Dans ce cas, faites contrôler la position et le réglage des caméras par un atelier qualifié.

Dans de tels cas, n'utilisez pas la caméra à 360°. Sinon, vous pourriez blesser quelqu'un ou des objets pourraient endommager le véhicule lors des manœuvres de stationnement.

Les lignes repères sur le visuel du système multimédia indiquent les distances par rapport à votre véhicule. Ces distances sont valables uniquement au niveau du sol.

Lorsqu'une remorque est tractée, les lignes repères sont affichées à la hauteur du dispositif d'attelage.

La caméra de la zone arrière est protégée par un volet. Lorsque la caméra à 360° est activée, ce volet s'ouvre. Tenez compte des remarques relatives au nettoyage (▷ page 350). Pour des raisons techniques, le volet peut rester ouvert pendant quelques instants après la désactivation de la caméra à 360°.

Le montage de pièces rapportées (support de plaque d'immatriculation, porte-vélos arrière, par exemple) risque de réduire le champ de vision et de limiter le fonctionnement du système de caméras.

Lorsque vous réglez un niveau autre que le niveau normal sur les véhicules équipés d'un train de roulement réglable en hauteur, il se peut pour des raisons techniques que

- les lignes repères soient approximatives
- la représentation des images obtenues par calcul soit approximative (vue de dessus)

Conditions d'activation

L'image fournie par la caméra à 360° apparaît lorsque

- le système multimédia est en marche
- la fonction **Caméra à 360°** est activée

Si vous dépassez la vitesse modérée et que vous activez la caméra à 360°, un message d'alerte apparaît.

Le message d'alerte disparaît lorsque

- vous roulez de nouveau à vitesse modérée. La caméra à 360° est alors activée.
- vous confirmez le message avec la touche



Activation et désactivation de la caméra à 360° avec la touche



- ▶ **Activation:** appuyez sur la touche ①. En fonction du rapport engagé (**D** ou **R**), le visuel affiche
 - un écran partagé avec vue de dessus et l'image fournie par la caméra avant ou
 - un écran partagé avec vue de dessus et l'image fournie par la caméra de recul
- ▶ **Désactivation:** appuyez sur la touche ①.

Activation de la caméra à 360° après engagement de la marche arrière

Vous pouvez activer l'affichage automatique des images fournies par la caméra à 360° après engagement de la marche arrière.

- ▶ Assurez-vous que la fonction **Activation si marche arrière engagée** est sélectionnée dans le système multimédia (voir la notice d'utilisation numérique).
- ▶ **Affichage de l'image fournie par la caméra à 360°:** engagez la marche arrière. La zone qui se trouve derrière le véhicule apparaît sur le système multimédia en mode écran partagé. Le système affiche une vue de dessus du véhicule et l'image fournie par la caméra de recul.

Sélection du mode écran partagé ou du mode plein écran

Commutation sur le mode écran partagé:

- ▶ Passage à la ligne comportant les symboles de véhicule: poussez le sélecteur ↑⊙.
- ▶ Sélection du symbole de véhicule souhaité: tournez le sélecteur.

Commutation en mode plein écran:

- ▶ Sélection de **Vue à 180°**: tournez le sélecteur, puis appuyez dessus.

L'option Plein écran peut uniquement être sélectionnée dans les vues suivantes:

- Vue de dessus et image fournie par la caméra de recul
- Vue de dessus et image fournie par la caméra avant

Affichage sur le système multimédia

Consignes de sécurité importantes

Le système de caméra peut fournir une vue déformée ou incorrecte des obstacles ou ne pas les représenter du tout. Le système ne signale pas les obstacles qui se trouvent

- sous les pare-chocs avant et arrière
- très près des pare-chocs avant et arrière
- à proximité immédiate, au-dessus de la poignée encastrée du hayon
- à proximité immédiate des rétroviseurs extérieurs
- dans les zones de chevauchement des différentes caméras sur la vue de dessus virtuelle

❗ Les objets qui ne se trouvent pas au niveau du sol sont en réalité plus près qu'ils ne le paraissent, par exemple

- le pare-chocs d'un véhicule garé
- le timon d'une remorque
- la rotule d'un dispositif d'attelage
- la partie arrière d'un camion
- un poteau oblique

Utilisez les lignes repères uniquement pour vous orienter. Ne dépassez pas la ligne repère inférieure lorsque vous vous approchez d'un objet.

Vue de dessus et image fournie par la caméra de recul

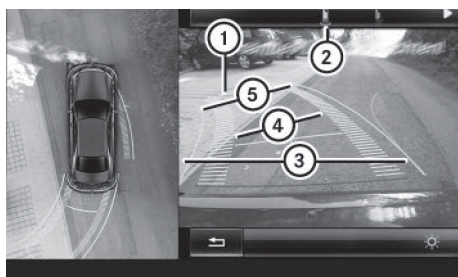

P54.65-4871-31

- ① Ligne repère jaune à 13 ft (4,0 m) environ par rapport à la zone arrière
- ② Symbole correspondant au réglage « Ecran partagé avec vue de dessus et image fournie par la caméra de recul »
- ③ Ligne repère correspondant à l'angle de braquage maximal
- ④ Trajectoire jaune des pneus correspondant à l'angle de braquage actuel (dynamique)
- ⑤ Ligne repère jaune de la largeur du véhicule avec rétroviseurs extérieurs déployés correspondant à l'angle de braquage actuel (dynamique)

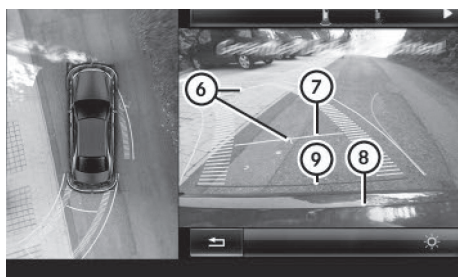

P54.65-4872-31

- ⑥ Axe central du véhicule (ligne repère)
- ⑦ Ligne repère jaune à 3 ft (1,0 m) environ par rapport à la zone arrière
- ⑧ Pare-chocs
- ⑨ Ligne repère rouge à 12 in (0,30 m) environ par rapport à la zone arrière

Des lignes repères apparaissent sur l'image de la caméra lorsque la boîte de vitesses se trouve sur **R**.

Les distances indiquées sont valables uniquement pour des objets qui se trouvent au niveau du sol.

Vue de dessus et image fournie par la caméra avant

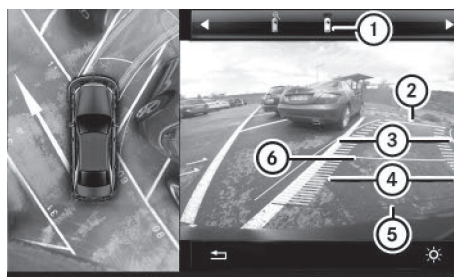

P54.65-4869-31

- ① Symbole correspondant au réglage « Ecran partagé avec vue de dessus et image fournie par la caméra avant »
- ② Ligne repère jaune à 13 ft (4,0 m) environ par rapport à la zone avant
- ③ Ligne repère jaune de la largeur du véhicule avec rétroviseurs extérieurs déployés correspondant à l'angle de braquage actuel (dynamique)
- ④ Trajectoire jaune des pneus correspondant à l'angle de braquage actuel (dynamique)
- ⑤ Ligne repère rouge à 12 in (0,30 m) environ par rapport à la zone avant
- ⑥ Ligne repère jaune à 3 ft (1,0 m) environ par rapport à la zone avant

Vue de dessus et agrandissement de la vue arrière

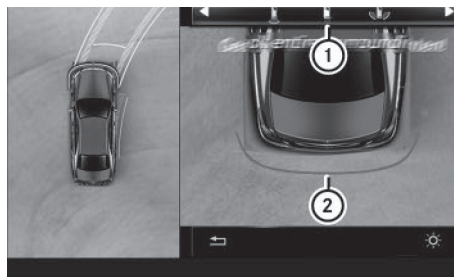

P54.65-4874-31

- ① Symbole correspondant au réglage « Ecran partagé avec vue de dessus et agrandissement de l'image fournie par la caméra de recul »
- ② Ligne repère rouge à 12 in (0,30 m) environ par rapport à la zone arrière

Cette vue vous permet de mieux évaluer la distance par rapport au véhicule qui se trouve derrière vous.

- ① Ce réglage existe également avec un agrandissement de l'image fournie par la caméra avant.

Vue de dessus et images fournies par les caméras latérales

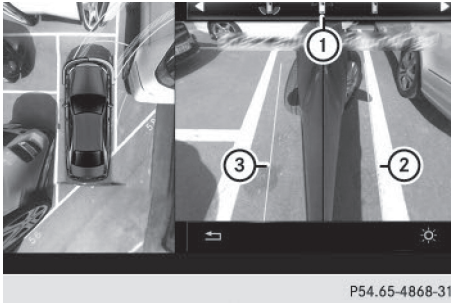

- ① Symbole correspondant au réglage « Vue de dessus et images fournies par les caméras latérales en marche avant »
 - ② Ligne repère jaune de la largeur du véhicule avec rétroviseurs extérieurs déployés (côté droit du véhicule)
 - ③ Ligne repère jaune de la largeur du véhicule avec rétroviseurs extérieurs déployés (côté gauche du véhicule)
- ① Vous pouvez également sélectionner le réglage des caméras latérales pour bénéficier d'une visibilité arrière.

Fonction « Attelage d'une remorque »

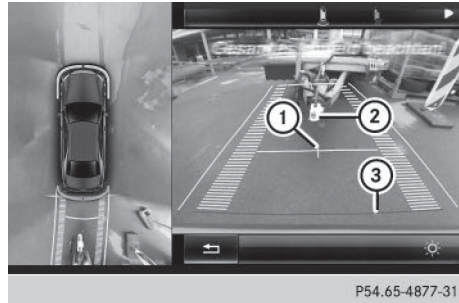

- ① Centre du véhicule au niveau de la ligne repère jaune située à 1,0 m environ par rapport à la zone arrière
- ② Timon
- ③ Ligne repère rouge à 0,30 m environ par rapport à la zone arrière

► Réglez la hauteur du timon ② de manière à ce que le timon se trouve légèrement au-dessus de la rotule.

► Positionnez le véhicule de manière centrée devant le timon ②.

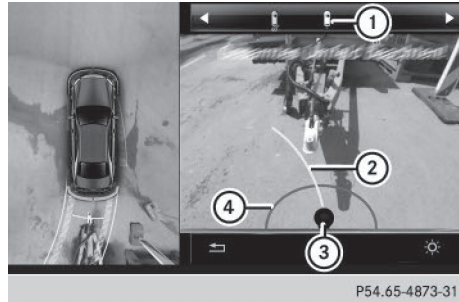

- ① Symbole correspondant au réglage « Vue de la remorque »
- ② Ligne repère pour le timon
- ③ Rotule
- ④ Ligne repère rouge à 0,30 m environ par rapport à la rotule

► Sélectionnez le symbole ① à l'aide du sélecteur.

La fonction « Attelage d'une remorque » est sélectionnée. Les distances indiquées sont à présent valables pour des objets qui se trouvent à hauteur de la rotule.

► Reculez prudemment en veillant à ce que la ligne repère pour le timon ② coïncide à peu près avec le timon.

- ▶ Reculez prudemment jusqu'à ce que le timon atteigne la ligne repère rouge ④. La distance entre le timon et la ligne repère rouge ④ équivaut maintenant à 0,30 m environ.

- ▶ Attelez la remorque (▷ page 229).

Pour des raisons techniques, la rotule du dispositif d'attelage n'est que peu ou pas du tout visible sur le visuel du système multimédia.

Les lignes sont affichées à la hauteur du dispositif d'attelage.

Vue à 180°

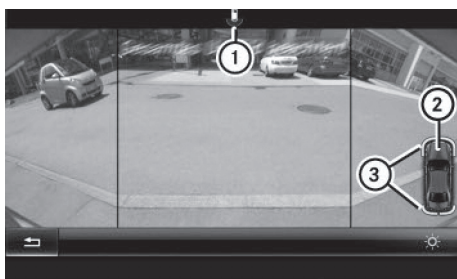

- ① Symbole correspondant au réglage « Image fournie par la caméra de recul en plein écran »

- ② Votre véhicule

- ③ Voyants du PARKTRONIC

- ℹ La vue à 180° existe également avec l'image fournie par la caméra avant.

Sélectionnez cette représentation par exemple au niveau des sorties n'offrant qu'une visibilité réduite sur les voies transversales.

Si vous sélectionnez le symbole  sur le visuel, puis appuyez sur le sélecteur pour confirmer, l'affichage apparaît en mode écran partagé.

Sortie de l'affichage de la caméra à 360°

L'affichage de la caméra à 360° est quitté

- lorsque vous mettez la boîte de vitesses sur **P**
- dès que vous roulez à vitesse modérée

Le visuel du système multimédia repasse à la vue qui était active avant l'affichage de la caméra à 360°. Pour quitter l'affichage de la caméra à 360° en mode écran partagé, sélectionnez le symbole  sur le visuel, puis appuyez sur le sélecteur pour confirmer.

tionnez le symbole  sur le visuel, puis appuyez sur le sélecteur pour confirmer.

ATTENTION ASSIST

Remarques générales

Le système ATTENTION ASSIST est conçu pour vous aider pendant les longs trajets monotones, par exemple sur autoroute ou voie rapide. Il fonctionne entre 37 mph (60 km/h) et 124 mph (200 km/h). Lorsque le système ATTENTION ASSIST détecte des signes de fatigue ou un manque de vigilance croissant chez le conducteur, il lui propose de faire une pause.

Consignes de sécurité importantes

Le système ATTENTION ASSIST est uniquement un système d'aide. Il ne peut pas toujours détecter à temps des signes de fatigue ou un manque de vigilance croissant. Le système ne peut en aucun cas remplacer un conducteur reposé et attentif.

Le système ATTENTION ASSIST fonctionne de manière limitée et ne donne pas l'alerte ou seulement avec retard

- lorsque la durée du trajet est inférieure à 30 minutes environ
- lorsque la chaussée est en mauvais état (chaussée déformée, nids-de-poule, par exemple)
- en cas de fort vent latéral
- si vous adoptez un style de conduite sportif (vitesse élevée dans les virages, fortes accélérations)
- si vous roulez essentiellement en dessous de 37 mph (60 km/h) ou au-dessus de 124 mph (200 km/h)
- si vous conduisez avec la direction active du DISTRONIC PLUS activée
- lorsque l'heure réglée est incorrecte
- dans les situations de marche actives, par exemple lorsque vous changez de voie, que vous accélérez ou que vous freinez

Le degré de fatigue évalué par le système ATTENTION ASSIST est supprimé et relancé en cas de poursuite du trajet si

- vous arrêtez le moteur
- vous débouclez votre ceinture et ouvrez la porte du conducteur, par exemple pour passer le volant ou faire une pause

Affichage du degré d'attention



P54.33-3072-31

Vous pouvez afficher les informations actuelles sur le statut dans le menu Assistance (▷ page 246) de l'ordinateur de bord.

- ▶ Sélectionnez le graphique du système d'aide ATTENTION ASSIST par l'intermédiaire de l'ordinateur de bord (▷ page 245).

Les informations suivantes sont affichées :

- Durée du trajet depuis la dernière pause
- Degré d'attention (**Degré d'attention**) déterminé par le système ATTENTION ASSIST, représenté sous forme de graphique à barres à 5 niveaux, allant de faible à élevé
- Si le système ATTENTION ASSIST ne peut pas calculer le degré d'attention ni émettre d'alertes, le message **Système inactif** apparaît. Le graphique à barres change d'apparence lorsque vous roulez à moins de 37 mph (60 km/h) ou à plus de 124 mph (200 km/h).

Activation du système ATTENTION ASSIST

- ▶ Activez le système ATTENTION ASSIST par l'intermédiaire de l'ordinateur de bord (▷ page 247).

Le système détermine le degré d'attention du conducteur en fonction du réglage sélectionné :

Réglage **Standard** : la sensibilité avec laquelle le système détermine le degré d'attention est réglée au niveau normal.

Réglage **Sensible** : la sensibilité est plus élevée. Le degré d'attention déterminé par le système ATTENTION ASSIST est adapté en conséquence et le conducteur est averti plus tôt.

Lorsque le système ATTENTION ASSIST est désactivé, le symbole  apparaît dans le graphique du système d'aide sur le visuel multifonction lorsque le moteur tourne.

Si le système ATTENTION ASSIST a été désactivé, il est automatiquement réactivé après l'arrêt du moteur. La sensibilité sélectionnée correspond alors au dernier réglage effectué (Standard/Sensible).

Alerte sur le visuel multifonction

Si des signes de fatigue ou un manque de vigilance croissant sont détectés, l'alerte **Attention Assist Faites une pause** apparaît sur le visuel multifonction.

En plus du message affiché sur le visuel multifonction, un signal d'alerte retentit.

- ▶ Faites une pause si nécessaire.
- ▶ Confirmez le message en appuyant sur la touche  du volant.

Pendant les longs trajets, faites à temps des pauses régulières qui vous permettent de vous reposer. Si vous ne faites pas de pause et que le système ATTENTION ASSIST continue de détecter un manque de vigilance croissant, il ne vous prévient de nouveau qu'au bout de 15 minutes minimum. Cela se produit lorsque le système ATTENTION ASSIST continue de détecter des signes de fatigue ou un manque de vigilance croissant.

Véhicules équipés du système multimédia

COMAND Online : si une alerte apparaît sur le visuel multifonction, le système multimédia vous propose de rechercher une aire de repos. Vous pouvez sélectionner une aire de repos et lancer le guidage jusqu'à celle-ci. Vous pouvez activer ou désactiver cette fonction dans le système multimédia COMAND Online (voir la notice d'utilisation numérique).

Détecteur de panneaux de signalisation

Remarques générales

Le détecteur de panneaux de signalisation vous indique la vitesse maximale autorisée sur le combiné d'instruments. Les données enregistrées dans le système de navigation et les règles générales de circulation sont prises en considération pour déterminer la limitation de vitesse actuelle.

Le détecteur de panneaux de signalisation se base sur les données cartographiques. Il ne détecte pas les panneaux temporaires (à proximité de travaux, par exemple). C'est pourquoi il n'affiche pas non plus les panneaux de signalisation à messages variables.

Les panneaux de signalisation avec une restriction indiquée par un symbole additionnel (en cas de pluie, par exemple) sont également affichés.

Les panneaux de signalisation s'affichent sur le combiné d'instruments avec la restriction uniquement lorsque

- vous devez tenir compte de la restriction ou
- le détecteur de panneaux de signalisation ne peut pas déterminer avec certitude si la restriction s'applique

Si le détecteur de panneaux de signalisation ne peut pas déterminer une vitesse maximale autorisée à partir de toutes les sources disponibles, aucune limitation de vitesse ne s'affiche sur le combiné d'instruments.



Le détecteur de panneaux de signalisation n'est pas disponible dans tous les pays. Si tel est le cas, l'affichage ① apparaît sur le graphique du système d'aide (> page 245).

Consignes de sécurité importantes

Le détecteur de panneaux de signalisation est uniquement un système d'aide et n'affiche pas toujours les limitations de vitesse correctement. Les panneaux de signalisation ont toujours priorité sur l'affichage du détecteur de panneaux de signalisation.

Le système peut être perturbé ou momentanément indisponible en cas d'informations erronées ou non actuelles sur la carte numérique du système de navigation.

Affichage sur le combiné d'instruments

Affichage graphique du système d'aide

- Affichez la fonction Graphique syst. aide par l'intermédiaire de l'ordinateur de bord (> page 245).

Les panneaux de signalisation détectés s'affichent sur le combiné d'instruments.

Limitation de vitesse avec restriction inconnue

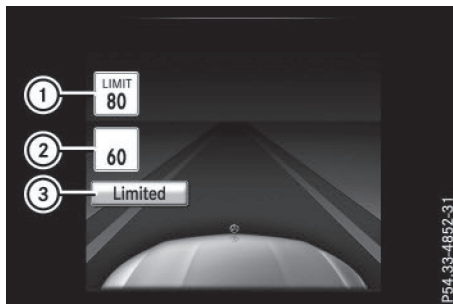

- ① Vitesse maximale autorisée
- ② Vitesse maximale autorisée pour les véhicules concernés par la restriction indiquée par le symbole additionnel
- ③ Symbole additionnel pour restriction inconnue

La vitesse maximale autorisée est de 80 mph (80 km/h) et une limitation de vitesse de 60 mph (60 km/h) avec restriction inconnue s'applique.

L'unité de la limitation de vitesse (km/h ou mph) dépend du pays dans lequel vous conduisez. Elle n'est en général affichée ni sur le panneau de signalisation ni sur le combiné d'instruments, mais est à prendre en compte lors du respect de la vitesse maximale autorisée.

Pack Trajectoire

Remarques générales

Le Pack Trajectoire comprend l'avertisseur d'angle mort (▷ page 217) et l'assistant de trajectoire (▷ page 219).

Avertisseur d'angle mort

Remarques générales

L'avertisseur d'angle mort surveille au moyen de 2 capteurs radar latéraux orientés vers l'arrière les zones latérales du véhicule situées en dehors du champ de vision du conducteur. Un voyant d'alerte intégré aux rétroviseurs extérieurs attire votre attention sur la présence d'un véhicule détecté dans la zone surveillée. Si vous allumez les clignotants du côté correspondant pour changer de voie, vous êtes en plus averti par une alerte optique et sonore.

L'avertisseur d'angle mort est conçu pour vous aider à partir de 20 mph (30 km/h) environ.

Consignes de sécurité importantes

ATTENTION

L'avertisseur d'angle mort ne tient pas compte

- des véhicules qui se trouvent trop près lorsque vous les dépassez et qui sont alors situés dans l'angle mort
- des véhicules qui se rapprochent à une vitesse nettement supérieure à la vôtre et vous dépassent

Par conséquent, l'avertisseur d'angle mort ne peut pas vous avertir dans ces situations. Il y a risque d'accident.

Soyez toujours attentif aux conditions de circulation et maintenez une distance de sécurité suffisante lors des dépassements.

L'avertisseur d'angle mort est uniquement un système d'aide. Il ne peut pas toujours détecter tous les véhicules et n'est pas en mesure de remplacer votre vigilance. Maintenez toujours une distance latérale suffisante par rapport aux autres usagers ou aux obstacles qui pourraient se trouver sur la chaussée.

 USA only:

This device has been approved by the FCC as a "Vehicular Radar System". The radar sensor is intended for use in an automotive radar system only. Removal, tampering, or altering of the device will void any warranties, and is not permitted by the FCC. Do not tamper with, alter, or use in any non-approved way.

Any unauthorized modification to this device could void the user's authority to operate the equipment.

Capteurs radar

Les capteurs radar de l'avertisseur d'angle mort sont intégrés dans le pare-chocs arrière. Assurez-vous que les pare-chocs sont débarrassés de toute saleté, glace ou neige fondue. Les capteurs ne doivent en aucun cas être masqués, par exemple par un porte-vélos ou une partie du chargement. Après une violente collision ou si le pare-chocs a été endommagé, faites contrôler le fonctionnement des capteurs radar par un atelier qualifié. Sinon, il se peut que l'avertisseur d'angle mort ne fonctionne plus correctement.

Zone de surveillance

La détection peut notamment être limitée

- lorsque les capteurs sont encrassés ou masqués
- lorsque les conditions de visibilité sont mauvaises (en cas de brouillard, de forte pluie, de chutes de neige ou d'embruns, par exemple)
- dans le cas de véhicules de largeur réduite, par exemple une moto ou un vélo
- lorsque les voies sont très larges
- lorsque les voies sont étroites
- si la trajectoire latérale des véhicules est fortement décalée
- en présence de glissières de sécurité ou autres séparations

Dans ce cas, les véhicules qui se trouvent dans la zone de surveillance ne sont pas affichés.

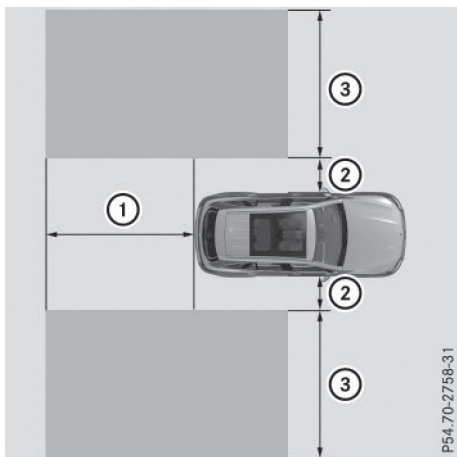

L'avertisseur d'angle mort surveille à une distance d'environ 1,6 ft (0,5 m) ② du véhicule la zone représentée sur l'illustration qui s'étend jusqu'à 10 ft (3 m) sur les côtés ③ et derrière ① votre véhicule.

Lorsque les voies sont étroites, il peut arriver que des véhicules qui se trouvent une voie plus loin soient signalés, en particulier si leur trajectoire latérale est fortement décalée. Cela peut notamment être le cas lorsque les véhicules roulent sur l'intérieur de la voie.

Du fait de sa conception,

- le système peut émettre des alertes à tort en présence de glissières de sécurité ou autres séparations
- le système peut interrompre une alerte lorsque vous roulez pendant un certain temps à côté de véhicules de longueur inhabituelle (un camion, par exemple)

Voyant d'alerte

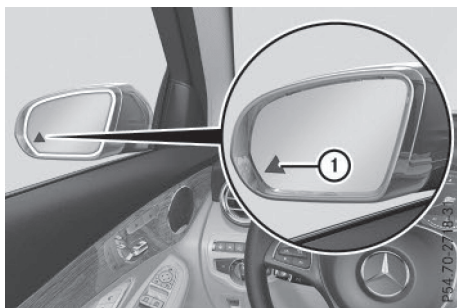

① Voyant d'alerte

L'avertisseur d'angle mort ne fonctionne pas en dessous de 20 mph (30 km/h) environ. Dans ce cas, les véhicules qui se trouvent dans la zone de surveillance ne sont pas affichés.

Si, à partir de 20 mph (30 km/h) environ, un véhicule est détecté dans la zone de surveillance, le voyant d'alerte ① situé du côté correspondant s'allume en rouge. Vous êtes systématiquement averti lorsqu'un véhicule arrive dans la zone de surveillance par derrière ou par l'un des côtés. Si vous effectuez un dépassement, le système n'émet une alerte que lorsque la différence de vitesse est inférieure à 7 mph (12 km/h).

Lorsque vous engagez la marche arrière, l'avertisseur d'angle mort n'est pas opérationnel.

La luminosité des voyants d'alerte est réglée automatiquement en fonction de la luminosité ambiante.

Avertisseur de collision

Si un véhicule est détecté dans la zone de surveillance et que vous allumez les clignotants du côté correspondant, un double signal d'alerte retentit 1 fois. Le voyant rouge d'alerte intégré au rétroviseur extérieur correspondant clignote. Si les clignotants restent enclenchés, les véhicules détectés sont signalés par le clignotement du voyant rouge d'alerte dans le rétroviseur extérieur. Aucune autre alerte sonore ne retentit.

Activation de l'avertisseur d'angle mort

- Assurez-vous que l'avertisseur d'angle mort est bien activé dans l'ordinateur de bord (▷ page 247).
- Tournez la clé en position 2 dans le contacteur d'allumage.

Les voyants rouge d'alerte intégrés aux rétroviseurs extérieurs s'allument jusqu'au démarrage du moteur.

Affichage sur le graphique du système d'aide

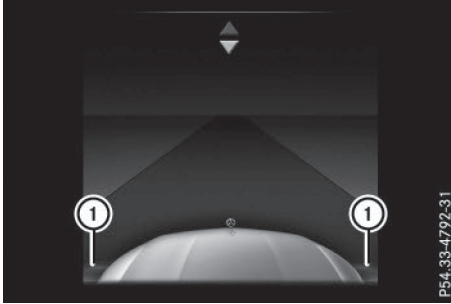

Si l'avertisseur d'angle mort est activé, des ondes radar grises se propageant vers l'arrière apparaissent à côté du véhicule sur le graphique du système d'aide du visuel multifonction (▷ page 245). Lorsque vous roulez à plus de 20 mph (30 km/h), les ondes radar deviennent vertes sur le graphique du système d'aide ①. L'avertisseur d'angle mort est alors opérationnel.

Traction d'une remorque

Lorsqu'une remorque est attelée, assurez-vous que la liaison électrique est correctement établie. Pour cela, contrôlez par exemple l'éclairage de la remorque. L'avertisseur d'angle mort est alors désactivé. Le message **Avertisseur angle mort pas disponible avec une remorque** cf. **notice d'utilisation** apparaît sur le visuel multifonction.

Assistant de trajectoire

Remarques générales

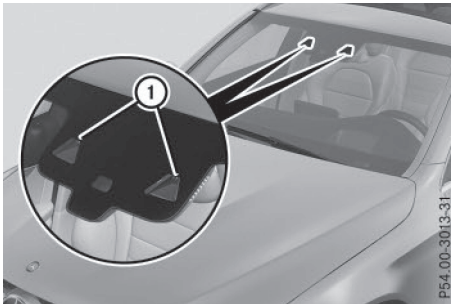

L'assistant de trajectoire surveille la zone située devant votre véhicule à l'aide d'une caméra multifonction ① fixée derrière le pare-brise, en

haut. Si l'assistant de trajectoire détecte les marques de délimitation de la voie, il peut vous prévenir en cas de changement involontaire de file.

Cette fonction est disponible entre 40 mph et 120 mph (60 km/h et 200 km/h).

Une alerte peut être émise lorsqu'une roue avant franchit la marque de délimitation de la voie. Vous êtes alors averti par une vibration intermittente dans le volant qui dure jusqu'à 1,5 seconde.

Consignes de sécurité importantes

⚠ ATTENTION

L'assistant de trajectoire n'est pas toujours en mesure de détecter correctement les marques de délimitation de la voie.

Dans ce cas, l'assistant de trajectoire peut

- émettre une alerte à tort
- ne pas vous avertir

Il y a risque d'accident.

Soyez toujours attentif aux conditions de circulation et maintenez le véhicule sur sa voie, en particulier lorsque l'assistant de trajectoire émet une alerte.

⚠ ATTENTION

L'assistant de trajectoire vous avertit, mais ne ramène pas le véhicule sur la voie d'origine. Il y a risque d'accident.

Braquez, freinez et accélérez toujours de vous-même, indépendamment du système, en particulier lorsque l'assistant de trajectoire émet une alerte.

L'assistant de trajectoire n'est pas en mesure de diminuer le risque d'accident résultant d'une conduite inadaptée ni d'annuler les lois de la physique. L'assistant de trajectoire ne peut pas tenir compte des conditions routières et météorologiques ni des conditions de circulation. L'assistant de trajectoire est uniquement un système d'aide. C'est vous qui êtes responsable de la distance de sécurité, de la vitesse du véhicule, de l'opportunité de son freinage et du maintien de la voie.

L'assistant de trajectoire ne maintient pas le véhicule sur sa voie.

Le système peut être perturbé ou ne pas fonctionner

- lorsque les conditions de visibilité sont mauvaises (en cas d'éclairage insuffisant de la chaussée, de chutes de neige, de pluie, de brouillard ou d'embruns, par exemple)
- en cas d'éblouissement, par exemple par les véhicules qui arrivent en sens inverse, par le soleil ou par des reflets (notamment lorsque la chaussée est mouillée)
- si le pare-brise au niveau de la caméra est encrassé, embué, endommagé ou recouvert d'un autocollant, par exemple
- en cas d'absence de marques de délimitation de la voie, de marquage multiple ou équivoque (à proximité de travaux, par exemple)
- lorsque les marques de délimitation de la voie sont usées, sombres ou recouvertes de saleté ou de neige, par exemple
- lorsque la distance par rapport au véhicule qui précède est trop faible et que les marques de délimitation de la voie ne peuvent par conséquent pas être détectées
- lorsque les marques de délimitation de la voie changent rapidement (lorsque des voies se séparent, se croisent ou se rejoignent, par exemple)
- lorsque la route est très étroite et sinueuse
- en cas de fortes alternances d'ombre et de lumière sur la chaussée

Activation et désactivation de l'assistant de trajectoire

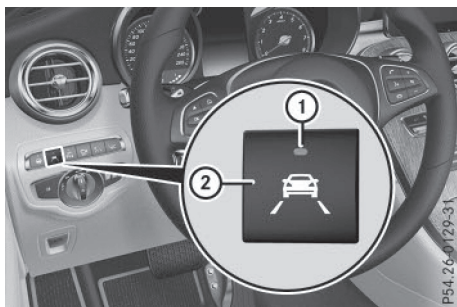

- ▶ **Activation:** appuyez sur la touche ②. Le voyant ① s'allume. Le message **Assistant de trajectoire activé** apparaît sur le visuel multifonction. Si toutes les conditions sont remplies, une alerte peut être émise.

Lorsque vous roulez à plus de 40 mph (60 km/h) et que le système détecte des marques de délimitation de la voie, les lignes sur le graphique du système d'aide (> page 245) apparaissent en vert. L'assistant de trajectoire est opérationnel.

- ▶ **Désactivation:** appuyez sur la touche ②. Le voyant ① s'éteint. L'assistant de trajectoire est désactivé. Le message **Assistant de trajectoire désactivé** apparaît sur le visuel multifonction.

Sélection du réglage Standard ou Adaptatif

- ▶ Dans le menu **Assistance**, sélectionnez la fonction **Assistant de trajectoire** par l'intermédiaire de l'ordinateur de bord (> page 248).
- ▶ Sélectionnez le réglage **standard** ou **adaptatif**.

Standard

Si vous sélectionnez **standard**, aucune alerte par vibrations n'est émise lorsque

- vous avez allumé les clignotants. Les alertes sont alors interrompues pendant un certain temps.
- un système de sécurité active intervient (ABS, BAS ou ESP®, par exemple)

Adaptatif

Si vous sélectionnez **adaptatif**, aucune alerte par vibrations n'est émise lorsque

- vous avez allumé les clignotants. Les alertes sont alors interrompues pendant un certain temps.
- un système de sécurité active intervient (ABS, BAS ou ESP®, par exemple)
- vous accélérez fortement (kickdown, par exemple)
- vous freinez fortement
- vous braquez activement (lors d'une manœuvre d'évitement ou d'un changement de voie rapide, par exemple)
- vous coupez un virage serré

Afin que vous soyez averti à temps et pour éviter une mise en alerte inutile lorsque vous franchissez les marques de délimitation de la voie, le système est en mesure d'identifier différentes situations.

L'alerte par vibrations est émise plus tôt lorsque

- vous prenez un virage et que vous vous rapprochez de la marque de délimitation de la voie située du côté extérieur du virage
- vous roulez sur des voies très larges, par exemple sur autoroute
- le système détecte des marques de délimitation continues

En revanche, l'alerte par vibrations est émise plus tard lorsque

- vous roulez sur une voie étroite
- vous coupez un virage

Pack d'assistance à la conduite Plus

Remarques générales

Le Pack d'assistance à la conduite PLUS comprend le DISTRONIC PLUS (▷ page 184), l'avertisseur actif d'angle mort (▷ page 221) et l'assistant de trajectoire actif (▷ page 224).

Avertisseur actif d'angle mort

Remarques générales

L'avertisseur actif d'angle mort surveille au moyen de 2 capteurs radar latéraux orientés vers l'arrière les zones latérales du véhicule situées en dehors du champ de vision du conducteur. Un voyant d'alerte intégré aux rétroviseurs extérieurs attire votre attention sur la présence d'un véhicule détecté dans la zone surveillée. Si vous allumez les clignotants du côté correspondant pour changer de voie, vous êtes en plus averti par une alerte optique et sonore. Lorsqu'un risque de collision latérale est détecté, une intervention de freinage permettant de corriger la trajectoire peut vous aider à éviter la collision. Avant d'effectuer une intervention de freinage pour corriger la trajectoire, l'avertisseur actif d'angle mort analyse l'espace libre devant le véhicule et sur le côté. Pour cela, l'avertisseur actif d'angle mort se base sur les données transmises par les capteurs radar qui sont orientés vers l'avant.

L'avertisseur actif d'angle mort est conçu pour vous aider à partir de 20 mph (30 km/h) environ.

Consignes de sécurité importantes

L'avertisseur actif d'angle mort est uniquement un système d'aide et il n'est pas en mesure de remplacer votre vigilance.

ATTENTION

L'avertisseur actif d'angle mort ne tient pas compte

- des véhicules qui se trouvent trop près lorsque vous les dépassez et qui sont alors situés dans l'angle mort
- des véhicules qui se rapprochent à une vitesse nettement supérieure à la vôtre et vous dépassent

Par conséquent, l'avertisseur actif d'angle mort ne peut pas vous avertir ni intervenir dans ces situations. Il y a risque d'accident.

Soyez toujours attentif aux conditions de circulation et maintenez une distance de sécurité suffisante lors des dépassements.

i Uniquement pour les Etats-Unis : cet appareil a été homologué par la FCC comme système radar pour véhicules automobiles. Le système de capteurs radar est conçu uniquement pour une utilisation avec les systèmes radar montés dans les voitures particulières. Le retrait de l'appareil ainsi que toute intervention ou modification sur celui-ci entraînent la déchéance de vos droits résultant de la garantie contractuelle et ne sont pas autorisés par la FCC. Ne procédez à aucune intervention sur l'appareil.

Les modifications non autorisées effectuées sur cet appareil peuvent entraîner le retrait de l'autorisation d'utilisation de l'appareil.

i Uniquement pour le Canada : cet appareil est conforme aux dispositions CNR 210 d'Industrie Canada. Son utilisation est soumise aux 2 conditions suivantes :

- 1) Cet appareil ne doit pas être une source de perturbations nuisibles.
- 2) Cet appareil doit pouvoir supporter les perturbations captées, notamment celles qui pourraient causer des fonctionnements indésirables.

Le retrait de l'appareil ainsi que toute intervention ou modification entraînent la déchéance des droits résultant de la garantie

contractuelle et ne sont pas autorisés. Ne procédez à aucune intervention sur l'appareil. Les modifications non autorisées effectuées sur cet appareil peuvent entraîner le retrait de l'autorisation d'utilisation de l'appareil.

Capteurs radar

L'avertisseur actif d'angle mort est équipé de capteurs radar intégrés dans les pare-chocs avant et arrière ainsi que derrière l'habillage dans la grille de calandre. Assurez-vous que les pare-chocs et l'habillage dans la grille de calandre sont débarrassés de toute saleté, glace ou neige fondue. Les capteurs arrière ne doivent en aucun cas être masqués, par exemple par un porte-vélos ou une partie du chargement. Après une violente collision ou si le pare-chocs a été endommagé, faites contrôler le fonctionnement des capteurs radar par un atelier qualifié. Sinon, il se peut que l'avertisseur actif d'angle mort ne fonctionne plus correctement.

Zone de surveillance

⚠ ATTENTION

L'avertisseur actif d'angle mort n'est pas en mesure d'apprécier toutes les conditions de circulation ni de détecter tous les usagers. Il y a risque d'accident.

Veillez à toujours maintenir une distance latérale suffisante par rapport aux autres usagers ou aux obstacles qui pourraient se trouver sur la chaussée.

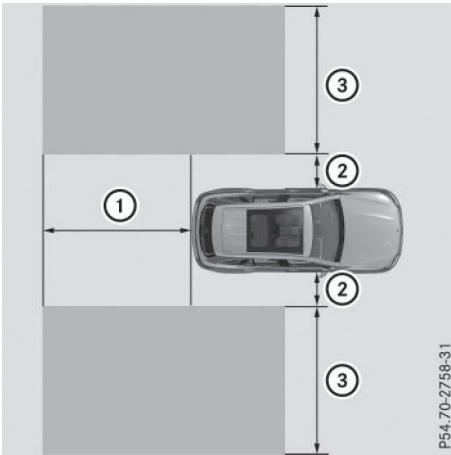

L'avertisseur actif d'angle mort surveille à une distance d'environ 1,6 ft (0,5 m) ② du véhicule la zone représentée sur l'illustration qui s'étend jusqu'à 10 ft (3 m) sur les côtés ③ et derrière ① votre véhicule.

La détection des véhicules peut être limitée

- lorsque les capteurs sont encrassés ou masqués
- lorsque les conditions de visibilité sont mauvaises (en cas de pluie, de chutes de neige ou d'embruns, par exemple)

Dans ce cas, les véhicules qui se trouvent dans la zone de surveillance ne sont pas affichés.

Il peut arriver que l'avertisseur actif d'angle mort ne détecte pas, ou seulement trop tard, les véhicules de largeur réduite, tels que les motos ou les vélos.

Lorsque les voies sont étroites, il peut arriver que des véhicules qui se trouvent une voie plus loin soient signalés, en particulier si leur trajectoire latérale est fortement décalée. Cela peut notamment être le cas lorsque les véhicules roulent sur l'intérieur de la voie.

Du fait de sa conception,

- le système peut émettre des alertes à tort en présence de glissières de sécurité ou autres séparations
- le système peut interrompre une alerte lorsque vous roulez pendant un certain temps à côté de véhicules de longueur inhabituelle (un camion, par exemple)

Voyant d'alerte

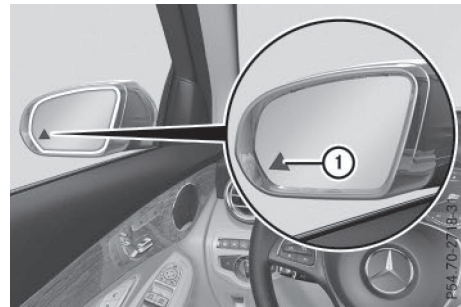

① Voyant d'alerte

L'avertisseur actif d'angle mort n'est pas opérationnel en dessous de 20 mph (30 km/h) environ. Dans ce cas, les véhicules qui se trouvent dans la zone de surveillance ne sont pas affichés.

Si, à partir de 20 mph (30 km/h) environ, un véhicule est détecté dans la zone de surveillance, le voyant d'alerte ① situé du côté correspondant s'allume en rouge. Vous êtes systématiquement averti lorsqu'un véhicule arrive dans la zone de surveillance par derrière ou par l'un des côtés. Si vous effectuez un dépassement, le système n'émet une alerte que lorsque la différence de vitesse est inférieure à 7 mph (12 km/h).

Lorsque vous engagez la marche arrière, l'avertisseur actif d'angle mort n'est pas opérationnel.

La luminosité des voyants d'alerte est réglée automatiquement en fonction de la luminosité ambiante.

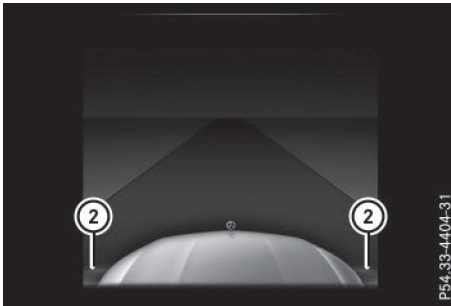

Si l'avertisseur actif d'angle mort est activé, des ondes radar grises se propageant vers l'arrière apparaissent à côté du véhicule sur le graphique du système d'aide au visuel multifonction. Lorsque vous roulez à plus de 20 mph (30 km/h), les ondes radar deviennent vertes sur le graphique du système d'aide ②. L'avertisseur actif d'angle mort est alors opérationnel.

Avertisseur de collision (alerte optique et sonore)

Si vous changez de file après avoir allumé les clignotants et qu'un véhicule est détecté dans la zone de surveillance latérale, l'avertisseur de collision émet une alerte optique et sonore. Un double signal d'alerte retentit alors et le voyant rouge d'alerte ① clignote. Si les clignotants restent enclenchés, les véhicules détectés sont signalés par le clignotement du voyant rouge d'alerte ①. Aucune autre alerte sonore ne retentit.

Intervention de freinage permettant de corriger la trajectoire

Si l'avertisseur actif d'angle mort détecte un risque de collision latérale dans la zone de surveillance, il déclenche une intervention de freinage permettant de corriger la trajectoire. Celle-ci a pour but de vous aider à éviter une collision.

⚠ ATTENTION

Une intervention de freinage permettant de corriger la trajectoire ne peut pas toujours empêcher une collision. Il y a risque d'accident.

Braquez, freinez et accélérez toujours de vous-même, indépendamment du système, en particulier lorsque l'avertisseur actif d'angle mort émet une alerte ou freine pour corriger la trajectoire. Maintenez toujours une distance de sécurité suffisante lors des dépassements.

Lorsqu'une intervention de freinage permettant de corriger la trajectoire a lieu, le voyant rouge d'alerte ① intégré au rétroviseur extérieur clignote et un double signal d'alerte retentit. En outre, un affichage signalant un risque de collision latérale apparaît sur le visuel multifonction. Dans de très rares cas, le système peut déclencher une intervention de freinage inappropriée. Vous pouvez interrompre à tout moment une intervention de freinage visant à corriger la trajectoire en contre-braquant légèrement ou en accélérant.

Le système peut effectuer une intervention de freinage permettant de corriger la trajectoire entre 20 mph (30 km/h) et 120 mph (200 km/h).

Aucune intervention de freinage permettant de corriger la trajectoire n'a lieu ou une intervention de freinage adaptée à la situation de marche a lieu lorsque

- des véhicules ou des obstacles (glissières de sécurité, par exemple) se trouvent des 2 côtés du véhicule
- un véhicule arrive en sens inverse et que la distance latérale est réduite
- vous adoptez un style de conduite sportif (vitesse élevée dans les virages)
- vous freinez ou accélérez activement
- un système de sécurité active intervient (ESP® ou frein PRE-SAFE®, par exemple)

- L'ESP® est désactivé
- une perte de pression d'un pneu ou un pneu défectueux a été détecté

Activation de l'avertisseur actif d'angle mort

- ▶ Assurez-vous que l'avertisseur actif d'angle mort est bien activé dans l'ordinateur de bord (> page 247).
- ▶ Mettez le contact. Les voyants d'alerte ① intégrés aux rétroviseurs extérieurs s'allument en rouge pendant 1,5 seconde environ. Des ondes radar grises ② se propageant vers l'arrière apparaissent à côté du véhicule sur le graphique du système d'aide du visuel multifonction.

Assistant de trajectoire actif

Remarques générales

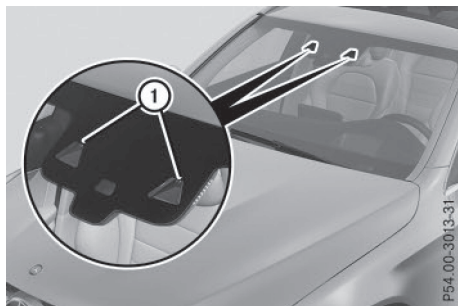

L'assistant de trajectoire actif surveille la zone située devant votre véhicule à l'aide d'une caméra multifonction ① fixée en haut du pare-brise. En outre, différentes zones situées à l'avant, à l'arrière et sur les côtés de votre véhicule sont surveillées à l'aide du système de capteurs radar. Si l'assistant de trajectoire actif détecte les marques de délimitation de la voie, il peut vous prévenir en cas de changement involontaire de file. Si vous ne réagissez pas à l'alerte, une intervention de freinage permettant de revenir sur la voie empruntée peut avoir lieu afin de ramener le véhicule sur la voie d'origine. Cette fonction est disponible entre 40 mph et 120 mph (60 km/h et 200 km/h).

Consignes de sécurité importantes

L'assistant de trajectoire actif n'est pas en mesure de diminuer le risque d'accident résultant d'une conduite inadaptée ni d'annuler les

lois de la physique. L'assistant de trajectoire actif ne tient pas compte des conditions routières et météorologiques. Il ne peut pas toujours détecter les conditions de circulation. L'assistant de trajectoire actif est uniquement un système d'aide. C'est vous qui êtes responsable de la distance de sécurité, de la vitesse du véhicule, de l'opportunité de son freinage et du maintien de la voie.

L'assistant de trajectoire actif ne maintient pas en permanence votre véhicule sur sa voie.

⚠ ATTENTION

L'assistant de trajectoire actif n'est pas toujours en mesure de détecter correctement les marques de délimitation de la voie.

Dans ce cas, l'assistant de trajectoire actif peut

- émettre une alerte à tort et alors freiner le véhicule pour revenir sur la voie empruntée
- ne pas vous avertir ou ne pas intervenir

Il y a risque d'accident.

Soyez toujours attentif aux conditions de circulation et maintenez le véhicule sur sa voie, en particulier lorsque l'assistant de trajectoire actif émet une alerte. Annulez l'intervention si la situation n'est pas critique.

Le système peut être perturbé ou ne pas fonctionner

- lorsque les conditions de visibilité sont mauvaises (en cas d'éclairage insuffisant de la chaussée, de chutes de neige, de pluie, de brouillard ou d'embruns, par exemple)
- en cas d'éblouissement, par exemple par les véhicules qui arrivent en sens inverse, par le soleil ou par des reflets (notamment lorsque la chaussée est mouillée)
- si le pare-brise au niveau de la caméra est encrassé, embué, endommagé ou recouvert d'un autocollant, par exemple
- si les capteurs radar situés dans les pare-chocs avant et arrière ou dans la grille de calandre sont encrassés (en cas de chutes de neige, par exemple)
- en cas d'absence de marques de délimitation de la voie, de marquage multiple ou équivoque (à proximité de travaux, par exemple)

- lorsque les marques de délimitation de la voie sont usées, sombres ou recouvertes de saleté ou de neige, par exemple
- lorsque la distance par rapport au véhicule qui précède est trop faible et que les marques de délimitation de la voie ne peuvent par conséquent pas être détectées
- lorsque les marques de délimitation de la voie changent rapidement (lorsque des voies se séparent, se croisent ou se rejoignent, par exemple)
- lorsque la route est très étroite et sinueuse
- en cas de fortes alternances d'ombre et de lumière sur la chaussée

Lorsqu'aucun véhicule n'est détecté sur la voie de circulation voisine, aucune intervention de freinage permettant de revenir sur la voie empruntée n'a lieu si le système a identifié une marque de délimitation de la voie discontinue.

Alerte par vibrations dans le volant

Une alerte peut être émise lorsqu'une roue avant franchit la marque de délimitation de la voie. Vous êtes alors averti par une vibration intermittente dans le volant qui dure jusqu'à 1,5 seconde.

Intervention de freinage permettant de revenir sur la voie empruntée

Lorsque vous changez de file, une brève intervention de freinage est effectuée d'un seul côté si certaines conditions sont remplies. Celle-ci a pour but de vous aider à ramener le véhicule sur la voie d'origine.

ATTENTION

L'intervention de freinage permettant de revenir sur la voie empruntée ne peut pas toujours ramener le véhicule sur la voie d'origine. Il y a risque d'accident.

Braquez, freinez et accélérez toujours de vous-même, indépendamment du système, en particulier lorsque l'assistant de trajectoire actif émet une alerte ou freine pour revenir sur la voie empruntée.



P54_33-4396-31

Lorsqu'une intervention de freinage permettant de revenir sur la voie empruntée a lieu, un affichage ① apparaît sur le visuel multifonction. L'intervention de freinage réduit également légèrement la vitesse du véhicule.

Une intervention de freinage permettant de revenir sur la voie empruntée peut avoir lieu si vous franchissez une marque de délimitation de la voie que le système a identifiée comme étant continue ou discontinue. Vous devez auparavant avoir été averti par une vibration intermittente dans le volant. En outre, une voie comportant des marques de délimitation des 2 côtés doit avoir été détectée.

Dans le cas d'une marque de délimitation de la voie identifiée comme étant discontinue, une intervention de freinage permettant de revenir sur la voie empruntée ne peut avoir lieu que si un véhicule est détecté sur la voie de circulation voisine. Les véhicules suivants peuvent être détectés : véhicules qui arrivent en sens inverse, véhicules qui doublent ou véhicules circulant sur une voie parallèle.

Une nouvelle intervention de freinage permettant de revenir sur la voie empruntée ne peut avoir lieu que si le véhicule est revenu entre-temps sur la voie d'origine et qu'il franchit à nouveau la marque de délimitation de la voie. Aucune intervention de freinage permettant de revenir sur la voie empruntée n'a lieu lorsque

- vous braquez, freinez ou accélérez activement
- vous coupez un virage serré
- vous avez allumé les clignotants
- un système de sécurité active intervient (ESP®, frein PRE-SAFE® ou avertisseur actif d'angle mort, par exemple)
- vous adoptez un style de conduite sportif (vitesse élevée dans les virages, fortes accélérations)

- l'ESP® est désactivé
- la boîte de vitesses ne se trouve pas sur D
- la liaison électrique entre le véhicule et la remorque est établie correctement (véhicules équipés d'un dispositif d'attelage)
- une perte de pression d'un pneu ou un pneu défectueux a été détecté et affiché
- un obstacle a été détecté sur la voie que vous empruntez

L'assistant de trajectoire actif n'est pas toujours en mesure de détecter les autres usagers ni d'apprécier les conditions de circulation. Vous pouvez interrompre à tout moment une intervention de freinage éventuellement inappropriée en

- contre-braquant légèrement
- allumant les clignotants
- freinant ou accélérant activement

Une intervention de freinage permettant de revenir sur la voie empruntée est automatiquement interrompue lorsque

- un système de sécurité active intervient (ESP®, frein PRE-SAFE® ou avertisseur actif d'angle mort, par exemple)
- les marques de délimitation de la voie ne sont plus détectées

Activation et désactivation de l'assistant de trajectoire actif

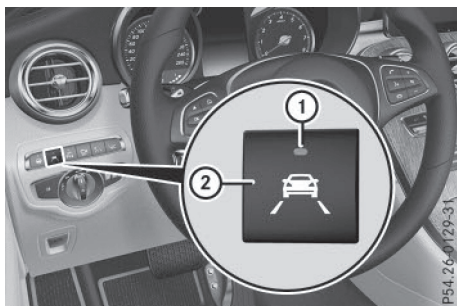

- **Activation:** appuyez sur la touche ②. Le voyant ① s'allume. Le message **Assistant de trajectoire activé** apparaît sur le visuel multifonction. Si toutes les conditions sont remplies, une alerte ou un braquage peuvent être déclenchés.

Lorsque vous roulez à plus de 40 mph (60 km/h) et que le système détecte des marques de délimitation de la voie, les lignes sur le graphique du système d'aide

(▷ page 245) apparaissent en vert. L'assistant de trajectoire actif est opérationnel.

- **Désactivation:** appuyez sur la touche ②. Le voyant ① s'éteint. L'assistant de trajectoire actif est désactivé. Le message **Assistant de trajectoire désactivé** apparaît sur le visuel multifonction.

Sélection du réglage Standard ou Adaptatif

- Dans le menu **Assistance**, sélectionnez la fonction **Assistant de trajectoire actif** par l'intermédiaire de l'ordinateur de bord (▷ page 248).

- Sélectionnez le réglage **standard** ou **adaptatif**.

Si vous sélectionnez **standard**, aucune alerte par vibrations n'est émise lorsque

- vous avez allumé les clignotants. Les alertes sont alors interrompues pendant un certain temps.
- un système de sécurité active intervient (ABS, BAS ou ESP®, par exemple)

Si vous sélectionnez **adaptatif**, aucune alerte par vibrations n'est émise lorsque

- vous avez allumé les clignotants. Les alertes sont alors interrompues pendant un certain temps.
- un système de sécurité active intervient (ABS, BAS ou ESP®, par exemple)
- vous accélérez fortement (kickdown, par exemple)
- vous freinez fortement
- vous braquez activement (lors d'une manœuvre d'évitement ou d'un changement de voie rapide, par exemple)
- vous coupez un virage serré

Afin que vous soyez averti à temps et pour éviter une mise en alerte inutile lorsque vous franchissez les marques de délimitation de la voie, le système est en mesure d'identifier différentes situations.

L'alerte par vibrations est émise plus tôt lorsque

- vous prenez un virage et que vous vous rapprochez de la marque de délimitation de la voie située du côté extérieur du virage
- vous roulez sur des voies très larges, par exemple sur autoroute
- le système détecte des marques de délimitation continues

En revanche, l'alerte par vibrations est émise plus tard lorsque

- vous roulez sur une voie étroite
- vous coupez un virage

Traction d'une remorque

Lorsqu'une remorque est attelée, assurez-vous que la liaison électrique est correctement établie. Pour cela, contrôlez par exemple l'éclairage de la remorque.

Traction d'une remorque

Consignes de sécurité importantes

ATTENTION

Le montage d'une rotule non appropriée risque d'entraîner une sollicitation excessive du dispositif d'attelage et de l'essieu arrière. C'est notamment le cas pour les rotules plus longues ou dotées d'un angle différent. Le comportement routier peut en être fortement modifié et la remorque peut se détacher. Il y a risque d'accident.

Lorsque vous tractez une remorque, montez uniquement une rotule conforme aux dimensions autorisées et conçue pour répondre à vos exigences. Ne modifiez pas la rotule ni le dispositif d'attelage.

Les valeurs autorisées par le constructeur se trouvent sur les plaques signalétiques et, pour le véhicule tracteur, sous « Caractéristiques techniques » (> page 411).

ATTENTION

Si l'attelage commence à tanguer, vous risquez d'en perdre le contrôle. L'attelage peut se renverser. Il y a risque d'accident.

N'essayez en aucun cas de redresser l'attelage en accélérant. Réduisez votre vitesse et ne contre-braquez pas. Freinez si nécessaire.

! Le montage ultérieur d'un dispositif d'attelage exige, en fonction du type de véhicule, des modifications au niveau du système de refroidissement du moteur.

Pour le montage ultérieur d'un dispositif d'attelage, tenez compte des points de fixation sur le cadre de châssis.

Le montage ultérieur d'un dispositif d'attelage est uniquement autorisé si une charge tractée est inscrite dans les documents du véhicule. Si ce n'est pas le cas, l'utilisation du véhicule pour tracter une remorque n'est pas autorisée.

Pour de plus amples informations, adressez-vous à un atelier qualifié.

Dans le cas de dispositifs d'attelage amovibles, suivez impérativement la notice d'utilisation du fabricant du dispositif d'attelage.

Attelez et dételez la remorque avec précaution. Si vous n'attelez pas la remorque correctement au véhicule tracteur, l'attelage peut se rompre. Veillez à ne pas dépasser

- la charge sur timon autorisée
- la charge tractée autorisée
- la charge autorisée sur l'essieu arrière du véhicule tracteur
- la masse totale autorisée, aussi bien du véhicule tracteur que de la remorque

Les valeurs autorisées à ne pas dépasser sont indiquées

- dans les documents du véhicule et
- sur la plaque signalétique de la remorque
- sur la plaque constructeur du véhicule

Lorsque les données diffèrent, la valeur la plus faible est déterminante.

Avec une remorque, le véhicule se comporte différemment.

L'attelage

- est plus lourd
- a moins de facilité pour accélérer ou gravir les côtes
- freine sur une distance plus longue
- est plus sensible aux rafales de vent latérales
- exige une sensibilité accrue pour manœuvrer le volant
- a un diamètre de braquage plus grand

Le comportement routier peut en être affecté.

Lorsque vous roulez avec un attelage, adaptez toujours votre vitesse aux conditions routières et météorologiques du moment. Respectez la vitesse maximale autorisée pour votre attelage.

Remarques sur la traction d'une remorque

Remarques générales

- Respectez la vitesse maximale autorisée pour les attelages dans le pays où vous vous trouvez.
Le risque d'accident sera alors réduit.
- Montez sur votre véhicule uniquement un dispositif d'attelage agréé.
Pour plus de renseignements sur la disponibilité et le montage de ces produits, adressez-vous à un point de service Mercedes-Benz.
- Le pare-chocs de votre véhicule n'est pas conçu pour le montage de dispositifs d'attelage amovibles.
- Ne montez pas de dispositifs d'attelage loués ou autres dispositifs d'attelage amovibles sur le pare-chocs.
- Retirez la rotule de son support lorsque vous n'en avez pas besoin. Vous limitez ainsi le risque de dommages sur la rotule.

Lorsque vous tractez une remorque, réglez la pression des pneus de l'essieu arrière du véhicule tracteur à la valeur prescrite pour la charge maximale (voir le tableau des pressions de gonflage des pneus dans la trappe du réservoir) (▷ page 393).

Tenez compte du fait que les systèmes d'aide à la conduite suivants ne sont pas disponibles ou ne le sont que de manière limitée lorsqu'une remorque est tractée :

- PARKTRONIC (▷ page 197)
- Avertisseur d'angle mort (▷ page 217)
- Assistant de trajectoire actif (▷ page 224)

Sur les véhicules qui ne sont pas équipés d'un correcteur de niveau, la hauteur de la rotule se modifie en fonction de la charge. Utilisez dans ce cas une remorque dont le timon est réglable en hauteur.

Vous trouverez les spécifications des charges tractées autorisées sous « Caractéristiques techniques » (▷ page 411).

Recommandations pour la conduite

Tenez également compte des remarques relatives à la stabilisation de la remorque avec l'ESP® (▷ page 80) et au démarrage du véhicule en cas de traction d'une remorque (▷ page 154).

La vitesse maximale autorisée pour les attelages dépend du type de remorque. Avant de prendre la route, consultez les documents de la remorque pour connaître la vitesse maximale (limitée par construction) autorisée pour votre remorque. Tenez également compte de la vitesse maximale autorisée dans le pays où vous vous trouvez.

Pour certains véhicules Mercedes-Benz, une charge plus élevée sur l'essieu arrière est autorisée lors de la traction d'une remorque. Pour déterminer si cela est valable pour votre véhicule, rapportez-vous aux caractéristiques techniques (▷ page 411). Toutefois, pour des raisons de droit d'homologation, vous n'êtes pas autorisé à rouler à plus de 60 mph (100 km/h) avec l'attelage dès lors que la charge sur l'essieu arrière est plus élevée. Cela vaut également dans les pays dans lesquels la vitesse maximale autorisée pour les attelages est supérieure à 60 mph (100 km/h).

Avec une remorque, le véhicule se comporte différemment et consomme plus de carburant. Dans les descentes longues et à forte déclivité, engagez un rapport inférieur.

Cela vaut également lorsque

- le DISTRONIC PLUS est activé
- le TEMPOMAT est activé

Vous exploitez ainsi l'effet de frein moteur et devez moins freiner pour maintenir la vitesse constante. Ce faisant, vous délestez le système de freinage et évitez une surchauffe ainsi qu'une usure rapide des freins. Si vous devez tout de même freiner, n'appuyez pas en permanence sur la pédale de frein mais par intervalles.

Conseils pour la conduite

Lorsque la remorque commence à louvoyer :

- ▶ N'accélérez en aucun cas.
- ▶ Ne contre-braquez pas.
- ▶ Freinez si nécessaire.
- Maintenez une distance plus grande par rapport au véhicule qui vous précède.
- Évitez de freiner brusquement. Dans la mesure du possible, freinez d'abord légèrement pour que la remorque vienne en appui. Augmentez ensuite la force de freinage.
- L'aptitude au démarrage en côte indiquée est calculée en fonction du niveau de la mer. Lors de trajets en montagne, tenez compte du fait que la puissance du moteur et, par consé-

quent, l'aptitude du véhicule au démarrage en côte diminuent avec l'altitude.

Pose de la rotule

⚠ ATTENTION

Si la rotule n'est pas correctement posée et verrouillée, elle peut se détacher pendant la marche et mettre en danger les autres usagers. Il y a risque d'accident et de blessure.

Montez et verrouillez la rotule conformément aux instructions de montage du fabricant de la rotule. Si la rotule est posée, assurez-vous avant chaque trajet qu'elle est verrouillée correctement.

⚠ ATTENTION

Si la rotule n'est pas correctement posée et verrouillée, la remorque peut se détacher. Il y a risque d'accident.

Montez et verrouillez la rotule conformément aux instructions de montage du fabricant de la rotule. Si la rotule est posée, assurez-vous avant chaque trajet qu'elle est verrouillée correctement.

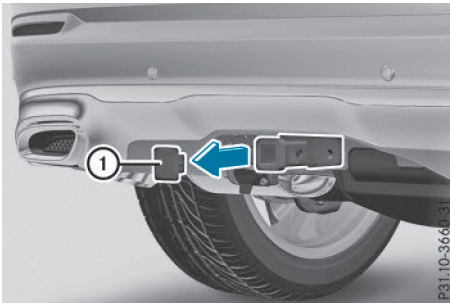

- ▶ Enlevez le capuchon ① du support de la rotule en le tirant dans le sens de la flèche.
- ▶ Rangez le capuchon ① de manière à ce qu'il ne puisse pas être projeté.
- ▶ Suivez les instructions de montage du fabricant.

Respectez les directives de chargement (▷ page 309) et les consignes de sécurité importantes relatives aux bacs de rangement (▷ page 309).

Attelage d'une remorque

❗ Si la remorque est équipée d'un système de freinage, n'accouplez pas celui-ci directement au système de freinage hydraulique du véhicule tracteur car ce dernier est équipé d'un système antiblocage de roues. Sinon, ni les freins du véhicule tracteur ni ceux de la remorque ne fonctionnent.

- ▶ Serrez manuellement le frein de stationnement électrique du véhicule.
- ▶ Démarrez le moteur.
- ▶ Mettez la boîte de vitesses sur **P**.
- ▶ **Véhicules équipés de la suspension AIR BODY CONTROL**: sélectionnez le programme de conduite **Comfort**.
- ▶ Arrêtez le moteur.
- ▶ Fermez les portes et le hayon.
- ▶ Attelez la remorque.
- ▶ Etablissez la liaison électrique entre le véhicule et la remorque.
- ▶ Contrôlez que le système d'éclairage de la remorque fonctionne.
- ▶ Actionnez le commodo vers le haut et vers le bas et vérifiez si le clignotant correspondant de la remorque clignote.

La remorque est détectée uniquement si la liaison électrique a été établie correctement et si le système d'éclairage est en bon état. Le fonctionnement d'autres systèmes en dépend, par exemple :

- ESP®
- PARKTRONIC
- Aide active au stationnement
- Avertisseur actif d'angle mort
- Assistant de trajectoire actif

Véhicules équipés de la suspension

AIR BODY CONTROL : lorsque vous attelez une remorque, le véhicule reste toujours au niveau normal. Lors de l'attelage d'une remorque, tenez compte de la remarque suivante :

- Si le niveau normal n'a pas été réglé manuellement, le véhicule s'abaisse automatiquement jusqu'à ce niveau. Cela peut être le cas lorsqu'une vitesse de 5 mph (8 km/h) est atteinte.

Ces restrictions s'appliquent aux accessoires alimentés en tension par la prise de remorque de votre véhicule (un porte-vélos arrière, par exemple).

Tenez compte des dimensions maximales autorisées pour la remorque (largeur et longueur).

La plupart des Etats fédéraux et toutes les provinces canadiennes imposent les équipements suivants :

- Chaînes de sécurité entre le véhicule tracteur et la remorque. Les chaînes doivent être croisées sous le timon. Elles ne doivent pas être reliées au pare-chocs ni à l'essieu du véhicule, mais au dispositif d'attelage.

Laissez suffisamment de jeu dans les chaînes afin de pouvoir prendre des virages serrés.

- Système de freinage séparé sur certaines remorques
- Coupure de sécurité sur les remorques freinées. Renseignez-vous sur les exigences spécifiques définies par la législation en vigueur dans l'Etat dans lequel vous vous trouvez.

Si la remorque vient à se détacher du véhicule tracteur, la coupure de sécurité active les freins de la remorque.

Traction d'une remorque

Il existe de nombreuses prescriptions légales relatives à la traction d'une remorque (vitesse maximale autorisée, par exemple). Assurez-vous que votre attelage est conforme aux dispositions locales en vigueur

- sur votre lieu de domicile
- sur votre lieu de destination

La police et les autorités locales sont en mesure de vous fournir des informations fiables à ce sujet.

Afin d'acquérir de l'expérience et de vous habituer au nouveau comportement routier, entraînez-vous, à l'écart de la circulation, aux manœuvres suivantes :

- Conduite dans les virages
- Arrêt du véhicule
- Conduite en marche arrière

Contrôlez les éléments suivants avant de prendre la route :

- Dispositif d'attelage
- Coupure de sécurité sur les remorques freinées
- Chaînes de sécurité
- Liaisons électriques
- Système d'éclairage

- Jantes et pneumatiques
- Arrimage du chargement

Réglez les rétroviseurs extérieurs de manière à ce que la partie arrière de la remorque soit bien visible.

Si la remorque est équipée de freins à commande électronique, démarrez l'attelage avec précaution. Freinez manuellement à l'aide du calculateur de freinage et contrôlez que les freins sont opérationnels.

Contrôlez régulièrement l'arrimage du chargement.

Avec une remorque, le véhicule se comporte différemment.

L'attelage

- est plus lourd
- a moins de facilité pour accélérer ou gravir les côtes
- freine sur une distance plus longue
- est plus sensible aux rafales de vent latérales
- exige une sensibilité accrue pour manœuvrer le volant
- a un diamètre de braquage plus grand

Evitez de donner des coups de volant brusques.

Evitez de freiner brusquement. Dans la mesure du possible, freinez d'abord légèrement pour que la remorque vienne en appui. Augmentez ensuite la force de freinage.

Lorsque vous effectuez un dépassement, soyez particulièrement attentif au fait que la distance de dépassement est plus importante avec l'attelage.

En raison de la longueur de l'attelage, vous aurez besoin, lors d'un dépassement, d'une distance plus longue avant de pouvoir revenir sur la voie d'origine.

Si la boîte de vitesses automatique commute de manière répétée entre les rapports sur une route en pente (montée ou descente), engagez un rapport inférieur.

Le passage à un rapport inférieur et la diminution de la vitesse réduisent le risque de dommage au niveau du moteur.

Si la température du liquide de refroidissement augmente fortement alors que la climatisation est en marche, arrêtez la climatisation.

Vous pouvez également refroidir le liquide de refroidissement en ouvrant les vitres et en réglant la soufflante de ventilation et la température dans l'habitacle sur le niveau le plus élevé.

Dételage d'une remorque

ATTENTION

Si vous dételez une remorque avec frein à inertie alors que celui-ci est serré, votre main peut être coincée entre le véhicule et le timon. Il y a risque de blessure.

Ne dételez pas une remorque lorsque le frein à inertie est serré.

ATTENTION

Véhicules équipés d'un correcteur de niveau : Dès que vous débranchez le câble de la remorque, le véhicule s'abaisse. Vous ou d'autres personnes pouvez alors être coincés entre la carrosserie et les pneus ou sous le véhicule. Il y a risque de blessure.

Lorsque vous débranchez le câble de la remorque, assurez-vous que personne ne se trouve à proximité immédiate des passages de roues ou sous le véhicule.

! Ne dételez pas une remorque avec frein à inertie lorsque celui-ci est serré. Sinon, le véhicule pourrait être endommagé suite à la détente du frein à inertie.

- ▶ Serrez manuellement le frein de stationnement du véhicule.
- ▶ Mettez la boîte de vitesses sur **P**.
- ▶ Fermez toutes les portes et le hayon.
- ▶ Arrêtez le moteur.
- ▶ Immobilisez le véhicule et la remorque pour les empêcher de se mettre à rouler.
- ▶ Débranchez le câble de la remorque.
- ▶ Si l'attelage est équipé de chaînes de sécurité, enlevez-les.
- ▶ Dételez la remorque.

Dépose de la rotule

- ▶ Suivez les instructions de montage du fabricant.
- ▶ Enfoncez le capuchon dans le support de la rotule.
- ▶ Veillez à ce que le capuchon soit correctement fixé.

Respectez les directives de chargement (▷ page 309) et les consignes de sécurité importantes relatives aux bacs de rangement (▷ page 309).

Vous trouverez des remarques sur le nettoyage et l'entretien du dispositif d'attelage à la (▷ page 351).

Alimentation électrique de la remorque

! Vous pouvez brancher des accessoires de maximum 180 W à l'alimentation permanente.

Vous ne devez pas charger une batterie de remorque avec cette alimentation.

La prise de remorque de votre véhicule est équipée d'usine d'une alimentation permanente.

L'alimentation permanente est disponible au niveau de la broche 4 de la prise.

L'alimentation permanente de la remorque est coupée lorsque la tension de bord est trop faible, et au plus tard après 6 heures.

Pour de plus amples informations sur l'installation du système électrique de la remorque, adressez-vous à un atelier qualifié.

Charge tractée et charge sur timon autorisées

Spécifications de poids

Le poids total de la remorque correspond au poids de la remorque plus le poids du chargement et des équipements montés sur la remorque.

Vous trouverez les spécifications des charges tractées autorisées sous « Caractéristiques techniques » (▷ page 411).

Chargement de la remorque

- Lorsque vous chargez la remorque, veillez à ne pas dépasser la masse totale autorisée de la remorque ni le poids total autorisé du véhicule. Le poids total autorisé du véhicule est indiqué sur la plaque constructeur qui se trouve sur le montant B côté conducteur.

Vous trouverez les valeurs maximales autorisées sur les plaques constructeur du véhicule et de la remorque. Pour déterminer le poids

du chargement du véhicule et de la remorque, basez-vous toujours sur la valeur la plus faible.

- Pour éviter de dépasser la charge totale autorisée sur l'essieu, la charge sur timon appliquée à la rotule doit être ajoutée à la charge sur l'essieu arrière. Le poids total autorisé du véhicule est indiqué sur la plaque constructeur qui se trouve sur le montant B côté conducteur.

Mercedes-Benz recommande de charger la remorque de manière à ce que la charge sur timon représente 8 à 15 % de la masse totale autorisée de la remorque.

Les équipements supplémentaires, les passagers et le chargement réduisent la charge tracée et la charge sur timon autorisées.

Contrôle du poids du véhicule et de la remorque

- Faites peser le véhicule tracteur, y compris le conducteur, les passagers et le chargement ainsi que la remorque complètement chargée sur une balance étalonnée. Vous pouvez ainsi vous assurer que le poids du véhicule tracteur et celui de la remorque coïncident avec les valeurs maximales autorisées.
- Contrôlez la charge autorisée sur les essieux avant et arrière, le poids total de la remorque et la charge sur timon.

Consignes de sécurité importantes

ATTENTION

L'utilisation pendant la marche de systèmes d'information et d'appareils de communication intégrés détourne votre attention de la circulation. Vous risquez en outre de perdre le contrôle du véhicule. Il y a risque d'accident. Utilisez ces appareils uniquement lorsque les conditions de circulation le permettent. Si ce n'est pas le cas, arrêtez-vous en tenant compte des conditions de circulation et procédez aux entrées souhaitées lorsque le véhicule est à l'arrêt.

Lorsque vous utilisez l'ordinateur de bord, tenez compte des dispositions légales en vigueur dans le pays où vous vous trouvez.

ATTENTION

Si le combiné d'instruments tombe en panne ou en cas de défaut, vous ne pouvez pas détecter les limitations du fonctionnement des systèmes importants pour la sécurité. La sécurité de fonctionnement de votre véhicule peut être compromise. Il y a risque d'accident.

Continuez de rouler, mais avec prudence. Faites immédiatement contrôler le véhicule par un atelier qualifié.

Si la sécurité de fonctionnement de votre véhicule est compromise, arrêtez immédiatement le véhicule à l'écart de la circulation. Prenez contact avec un atelier qualifié.

L'ordinateur de bord affiche sur le visuel multifonction uniquement les messages et les alertes qui concernent certains systèmes. Veillez par conséquent à ce que le véhicule présente toujours toute la sécurité de fonctionnement voulue.

Pour avoir une vue d'ensemble de la situation, tenez compte de l'illustration du combiné d'instruments (▷ page 40).

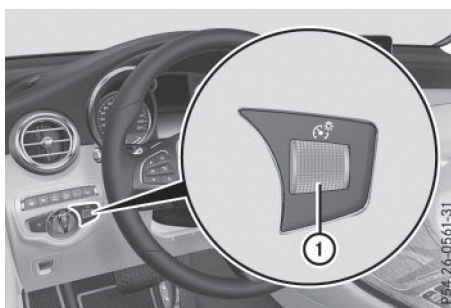

Affichages et éléments de commande

Eclairage des instruments



Le variateur de luminosité ① vous permet de régler l'éclairage du combiné d'instruments, des visuels et des éléments de commande dans l'habitacle.

► Tournez le variateur de luminosité ① vers le haut ou vers le bas.

Lorsque vous tournez le commutateur d'éclairage (▷ page 123) sur , **AUTO** ou , la régulation de la luminosité s'effectue en fonction de la luminosité ambiante.

i Le capteur de luminosité qui se trouve sur le combiné d'instruments régule automatiquement la luminosité sur le visuel multifonction.

Lorsqu'il fait jour, les affichages sur le combiné d'instruments sont éclairés. Une fonction d'atténuation n'est pas possible lorsqu'il fait jour.

Segments du tachymètre

En fonction de l'équipement, le tachymètre est doté de segments.

Les segments qui s'allument sur le tachymètre indiquent la plage de vitesse disponible.

- TEMPOMAT activé (▷ page 182):
Les segments compris entre la vitesse mémorisée et le haut de l'échelle s'allument.
- DISTRONIC PLUS activé (▷ page 184):
1 ou 2 segments dans la zone de la vitesse mémorisée sont allumés.
- DISTRONIC PLUS détecte un véhicule qui vous précède et qui roule plus lentement que la vitesse mémorisée:

Les segments compris entre la vitesse du véhicule qui vous précède et la vitesse mémorisée sont allumés.

Compte-tours

! Ne faites pas tourner le moteur dans la plage de surrégime, sous peine de l'endommager.

La zone rouge du compte-tours indique un surrégime du moteur.

Pour protéger le moteur, l'arrivée de carburant est coupée dès que la zone rouge est atteinte.

Indicateur de température extérieure

Soyez particulièrement attentif à l'état de la chaussée dès que la température extérieure s'approche du point de congélation.

Notez que l'indicateur de température extérieure affiche la température de l'air mesurée et non la température de la chaussée.

L'indicateur de température extérieure se trouve sur le visuel multifonction (▷ page 236).

Les variations de la température extérieure s'affichent avec un léger décalage sur l'indicateur.

Indicateur de température du liquide de refroidissement

! ATTENTION

Si vous ouvrez le capot en cas de surchauffe du moteur ou d'incendie dans le compartiment moteur, vous risquez d'entrer en contact avec des gaz chauds ou autres ingrédients ou lubrifiants qui s'échappent. Il y a risque de blessure.

En cas de surchauffe, laissez le moteur refroidir avant d'ouvrir le capot. En cas d'incendie dans le compartiment moteur, laissez le capot fermé et prévenez les pompiers.

! Si la température du liquide de refroidissement est trop élevée, un message apparaît sur le visuel.

Si la température du liquide de refroidissement est supérieure à 120 °C (248 °F), ne reprenez pas la route. Sinon, vous endommagez le moteur.

L'indicateur de température du liquide de refroidissement se trouve dans la plage inférieure du compte-tours (▷ page 40).

Dans des conditions de marche normales et avec une proportion de liquide de refroidissement conforme aux prescriptions, la température affichée peut atteindre 248 °F (120 °C).

Utilisation de l'ordinateur de bord









- ① Visuel multifonction
- ② Groupe de touches droit
- ③ Groupe de touches gauche

► **Activation de l'ordinateur de bord:** mettez l'alimentation électrique en marche.

Les touches du volant multifonction permettent de commander les affichages sur le visuel multifonction et d'effectuer des réglages dans l'ordinateur de bord.

Groupe de touches gauche

	<ul style="list-style-type: none"> • Ouverture de la liste des menus
	<p>Pression brève:</p> <ul style="list-style-type: none"> • Navigation à l'intérieur d'une liste • Sélection d'un menu ou d'une fonction • Dans le menu Radio ou Médias : ouverture de la liste des titres ou des stations et sélection d'une station, d'un titre audio ou d'une scène vidéo • Dans le menu Téléphone : passage au répertoire téléphonique et sélection d'un nom ou d'un numéro de téléphone
	
	<p>Pression longue:</p> <ul style="list-style-type: none"> • Défilement rapide à l'intérieur de toutes les listes • Dans le menu Radio ou Médias : sélection d'une station, d'un titre audio ou d'une scène vidéo avec le défilement rapide • Dans le menu Téléphone : lancement du défilement rapide lorsque le répertoire téléphonique est ouvert
	
	<ul style="list-style-type: none"> • Dans tous les menus: confirmation de l'entrée sélectionnée • Dans le menu Radio ou Médias : ouverture de la liste des sources radio ou des médias disponibles • Dans le menu Téléphone : passage au répertoire téléphonique et lancement de la composition du numéro sélectionné
	<ul style="list-style-type: none"> • Véhicules équipés du système multimédia Audio 20 : Désactivation du système de commande vocale de la navigation (voir la notice d'utilisation du fabricant) • Véhicules équipés du système multimédia COMAND Online : Arrêt du LINGUATRONIC (voir la notice d'utilisation spécifique)

**Pression brève:**

- Retour
- Dans le menu **Radio** ou **Médias** : sortie de la liste des titres, de la liste des stations ou de la liste des sources radio ou des médias disponibles
- Masquage des messages sur le visuel
- Sortie du répertoire téléphonique ou de la mémoire de répétition d'appel

**Pression longue:**

- Affichage de l'affichage standard du menu **Trajet**

Groupe de touches droit



- Refus d'un appel ou fin de communication
- Sortie du répertoire téléphonique ou de la mémoire de répétition d'appel



- Lancement ou prise d'un appel
- Passage à la mémoire de répétition d'appel



- Réglage du volume sonore



- Désactivation et activation du son



- Véhicules équipés du système multimédia Audio 20 :
Activation du système de commande vocale de la navigation (voir la notice d'utilisation du fabricant)
- Véhicules équipés du système multimédia COMAND Online :
Mise en marche du LINGUATRONIC (voir la notice d'utilisation spécifique)

Visuel multifonction

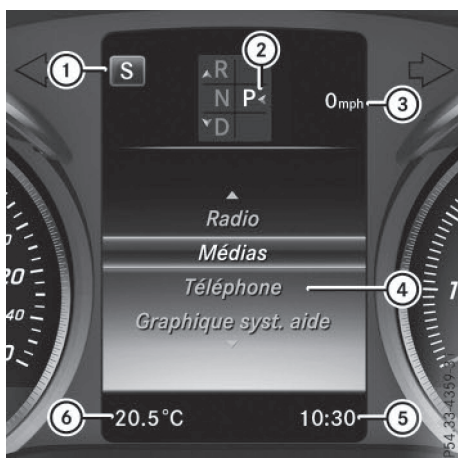

- ① Programme de conduite (▷ page 162)
- ② Position de la boîte de vitesses (▷ page 162)
- ③ Tachymètre additionnel
- ④ Champ d'affichage
- ⑤ Heure
- ⑥ Température extérieure (▷ page 234)

Le champ d'affichage ④ affiche le menu ou le sous-menu sélectionné et vous permet de prendre connaissance des messages.

- ▶ **Ouverture de la liste des menus:** appuyez sur la touche du volant. La liste des menus apparaît dans le champ d'affichage ④.

Affichages possibles sur le visuel multifonction:

- Recommandation de changement de rapport dans le cas d'un changement de rapport manuel (▷ page 164)
- Aide active au stationnement (▷ page 200)
- TEMPOMAT (▷ page 182)
- Direction active et Stop&Go Pilot du DISTRONIC PLUS (▷ page 190)
- Assistant adaptatif des feux de route (▷ page 126)
- Fonction ECO de démarrage et d'arrêt automatiques du moteur (▷ page 155)
- Fonction HOLD (▷ page 192)

Affichage tête haute

Remarques générales

L'affichage tête haute projette des informations du système de navigation et des systèmes d'aide à la conduite au-dessus du poste de conduite, dans le champ de vision du conducteur. L'affichage tête haute permet ainsi de saisir des informations sans avoir à détourner le regard de la circulation.

Pour que les contenus soient affichés, le véhicule doit être équipé des fonctions suivantes et ces dernières doivent être activées :

- TEMPOMAT
- DISTRONIC PLUS
- Détecteur de panneaux de signalisation
- Navigation

Consignes de sécurité importantes

L'affichage tête haute est uniquement un système d'aide et n'est pas en mesure de remplacer la vigilance du conducteur.

La visibilité de l'affichage tête haute est influencée par les conditions suivantes :

- Position du siège du conducteur
- Réglage de la position de l'image
- Luminosité ambiante générale
- Lunettes de soleil à verres polarisants
- Trajet sur route mouillée
- Blocage du champ de transmission par des objets qui se trouvent sur le cache du visuel

En cas de rayonnement solaire extrême, il se peut que certaines parties de l'affichage s'estompent. Vous pouvez annuler ce processus en désactivant puis en réactivant l'affichage tête haute.

- ❗ Les véhicules équipés d'un affichage tête haute ont un pare-brise spécial. En cas de réparation, faites remplacer le pare-brise par un atelier qualifié.

Affichages et éléments de commande

Mise en marche et arrêt de l'affichage tête haute



- ▶ Appuyez sur la touche ①.
Lorsque l'affichage tête haute est en marche, l'affichage apparaît dans le champ de vision du conducteur.

Affichages standard dans l'affichage tête haute

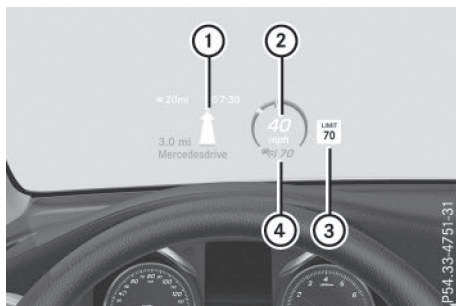

- ① Messages de navigation
- ② Vitesse actuelle
- ③ Panneaux de signalisation détectés
- ④ Vitesse réglée du TEMPOMAT ou du DISTRONIC PLUS

Affichages AMG dans l'affichage tête haute

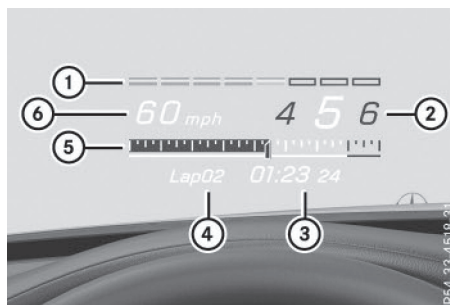

- ① Indicateur de montée des rapports
- ② Rapport actuel, possibilités de passage des rapports dans le cas d'un changement de rapport manuel
- ③ Chronomètre de course RACETIMER
- ④ Tour
- ⑤ Régime actuel
- ⑥ Vitesse actuelle

Possibilités de réglage

Le sous-menu Affichage tête haute vous permet d'effectuer les réglages suivants :

- Adaptation de la position de l'affichage tête haute sur le pare-brise (▷ page 249).
- Adaptation de la luminosité des affichages dans l'affichage tête haute (▷ page 249).
- Sélection des affichages souhaités dans l'affichage tête haute (▷ page 248).

La fonction **Infos affichées** vous permet de sélectionner l'un des 4 affichages standard, en fonction de l'équipement du véhicule. Les contenus sélectionnés apparaissent alors dans l'affichage tête haute.

Sur les véhicules Mercedes-Benz GLC 450 AMG 4MATIC, vous pouvez également sélectionner l'un des 2 affichages AMG. Si vous sélectionnez un affichage AMG, des contenus spécifiques AMG apparaissent dans l'affichage tête haute.

Si vous sélectionnez un affichage avec des panneaux de signalisation, les panneaux de signalisation détectés par le détecteur de panneaux de signalisation apparaissent dans l'affichage tête haute.

Menus et sous-menus

Vue d'ensemble des menus

Appuyez sur la touche  du volant pour ouvrir la liste des menus.

Utilisation de l'ordinateur de bord (▷ page 234).

En fonction de l'équipement du véhicule, vous pouvez sélectionner les menus suivants :

- Menu **Trajet** (▷ page 238)
- Menu **Navi** (messages de navigation) (▷ page 240)
- Menu **Radio** (▷ page 242)
- Menu **Médias** (▷ page 242)
- Menu **Téléphone** (▷ page 244)
- Menu **Graphique syst. aide** (▷ page 245)
- Menu **Maintenance** (▷ page 245)
- Menu **Réglages** (▷ page 246)
- Menu **AMG** (véhicules Mercedes-Benz GLC 450 AMG 4MATIC) (▷ page 251)

Menu Trajet







Affichage standard

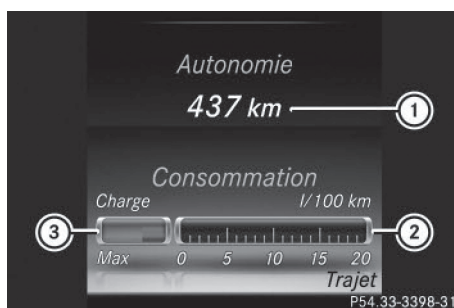



- Maintenez la touche  du volant enfoncée jusqu'à ce que le menu **Trajet** avec le totalisateur journalier ① et le totalisateur général ② apparaisse.

Affichage de l'autonomie et de la consommation actuelle de carburant



- ① Autonomie du véhicule sur la base du niveau de carburant
- ② Consommation actuelle de carburant
- ③ Affichage de la récupération d'énergie
- Appuyez sur la touche  du volant pour ouvrir la liste des menus.
- Appuyez sur la touche  ou la touche  du volant pour sélectionner le menu **Trajet**.
- Appuyez sur la touche  du volant pour confirmer.
- Appuyez sur la touche  ou la touche  pour sélectionner l'affichage. L'autonomie approximative ① est déterminée sur la base de la quantité de carburant restant dans le réservoir et de votre style de conduite. S'il ne reste presque plus de carburant dans le réservoir, l'autonomie approximative ① est remplacée par un symbole représentant un véhicule en ravitaillement .
- L'affichage de la récupération d'énergie ③ vous indique lorsque, en poussée, de l'énergie est récupérée à partir de l'énergie cinétique et accumulée dans la batterie. L'affichage de la récupération d'énergie ③ dépend du moteur monté et n'est donc pas disponible sur tous les véhicules.

Affichage ECO

- Appuyez sur la touche  du volant pour ouvrir la liste des menus.
- Appuyez sur la touche  ou la touche  du volant pour sélectionner le menu **Trajet**.

- ▶ Appuyez sur la touche **[OK]** du volant pour confirmer.
- ▶ Appuyez sur la touche **[▼]** ou la touche **[▲]** pour sélectionner l'affichage ECO.

Si le contact est coupé pendant plus de 4 heures, les valeurs affichées dans l'affichage ECO reviennent automatiquement à zéro.

Pour de plus amples informations sur l'affichage ECO, voir (▷ page 177).

Ordinateur de bord « Depuis départ » ou « Depuis remise à zéro »

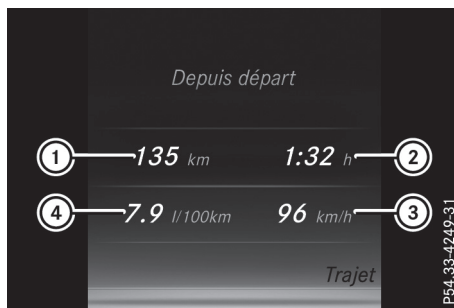

- ① Distance parcourue
- ② Temps de trajet
- ③ Vitesse moyenne
- ④ Consommation moyenne de carburant

- ▶ Appuyez sur la touche **[🏠]** du volant pour ouvrir la liste des menus.
- ▶ Appuyez sur la touche **[▼]** ou la touche **[▲]** du volant pour sélectionner le menu **Trajet**.
- ▶ Appuyez sur la touche **[OK]** du volant pour confirmer.
- ▶ Appuyez sur la touche **[▼]** ou la touche **[▲]** pour sélectionner **Depuis départ** ou **Depuis remise 0**.

Les valeurs affichées dans le sous-menu **Depuis départ** sont calculées depuis le début du trajet, celles affichées dans le sous-menu **Depuis remise 0** depuis la dernière remise à zéro du sous-menu (▷ page 239).

Dans les cas suivants, l'ordinateur de bord est remis à zéro automatiquement **Depuis départ** :

- si le contact est coupé pendant plus de 4 heures
- après 999 heures
- après 9 999 miles

Les valeurs affichées dans l'ordinateur de bord reviennent automatiquement à zéro après 9 999 heures ou 99 999 kilomètres **Depuis remise 0**.

Tachymètre numérique

- ▶ Appuyez sur la touche **[🏠]** du volant pour ouvrir la liste des menus.
- ▶ Appuyez sur la touche **[▼]** ou la touche **[▲]** du volant pour sélectionner le menu **Trajet**.
- ▶ Appuyez sur la touche **[OK]** du volant pour confirmer.
- ▶ Appuyez sur la touche **[▼]** ou la touche **[▲]** pour sélectionner le tachymètre numérique.

Remise à zéro des valeurs





- ▶ Appuyez sur la touche **[🏠]** du volant pour ouvrir la liste des menus.
- ▶ Appuyez sur la touche **[▼]** ou la touche **[▲]** du volant pour sélectionner le menu **Trajet**.
- ▶ Appuyez sur la touche **[OK]** du volant pour confirmer.
- ▶ Appuyez sur la touche **[▼]** ou la touche **[▲]** pour sélectionner la fonction que vous souhaitez remettre à zéro.
- ▶ Appuyez brièvement sur le sélecteur **[OK]**.
- ▶ Appuyez sur la touche **[▼]** pour sélectionner **Oui**, puis sur la touche **[OK]** pour confirmer. Vous pouvez remettre à zéro les valeurs des fonctions suivantes :
 - Totalisateur journalier
 - Ordinateur de bord « Depuis départ »
 - Ordinateur de bord « Depuis remise 0 »
 - Affichage ECO

Lorsque vous remettez à zéro les valeurs de l'« affichage ECO », les valeurs affichées sous « Depuis départ » reviennent également à zéro. Lorsque vous remettez à zéro les valeurs affichées sous « Depuis départ », les valeurs de « l'affichage ECO » reviennent également à zéro.

Menu Navigation

Affichage des messages de navigation

Dans le menu **Navi**, le visuel multifonction affiche les messages de navigation. Vous trouvez de plus amples informations sur les messages de navigation dans la notice d'utilisation numérique du système multimédia.

- ▶ Mettez le système multimédia en marche.
- ▶ Appuyez sur la touche  du volant pour ouvrir la liste des menus.
- ▶ Appuyez sur la touche  ou la touche  du volant pour sélectionner le menu **Navi**.
- ▶ Appuyez sur la touche  du volant pour confirmer.

Guidage désactivé

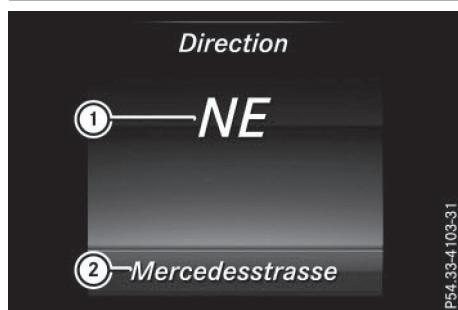

- ① Direction de marche
- ② Route actuelle

Guidage activé

Aucune manœuvre annoncée



- ① Distance à parcourir jusqu'à la prochaine destination
- ② Heure d'arrivée probable
- ③ Distance à parcourir jusqu'à la prochaine manœuvre
- ④ Route actuelle

Manœuvre annoncée avec recommandation de voie de circulation

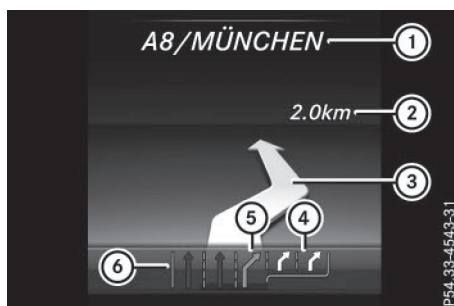

- ① Destination de la manœuvre
- ② Distance à parcourir avant la manœuvre
- ③ Symbole indiquant la manœuvre
- ④ Voie recommandée et voie supplémentaire apparaissant lors de la manœuvre (blanc)
- ⑤ Voie possible
- ⑥ Voie à éviter (gris foncé)

Si la route comporte plusieurs voies de circulation et que la carte numérique contient les données correspondantes, le système affiche une recommandation concernant la voie à emprunter pour les prochaines manœuvres. D'autres voies de circulation peuvent apparaître pendant la manœuvre.

Voie à éviter ⑥ : vous devez obligatoirement changer de voie pour effectuer la prochaine manœuvre.

Voie possible ⑤ : vous pouvez rester sur cette voie uniquement pour effectuer la prochaine manœuvre.

Voie recommandée ④ : vous pouvez rester sur cette voie pour effectuer la prochaine manœuvre ainsi que la suivante.

Manœuvre sans recommandation de voie de circulation

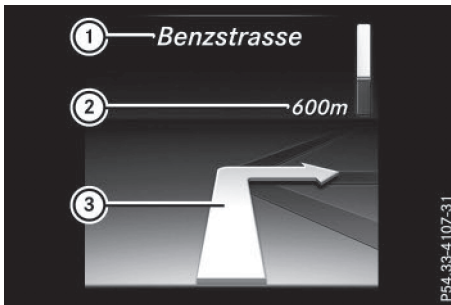

- ① Route à emprunter
- ② Distance à parcourir avant d'effectuer la manœuvre et affichage graphique de la distance
- ③ Symbole indiquant la manœuvre

Lorsqu'une manœuvre est en cours, un affichage graphique de la distance ② est affiché à côté du symbole pour la manœuvre ③. Ce dernier diminue par le bas au fur et à mesure que vous approchez du point de manœuvre annoncé. Lorsque l'affichage graphique de la distance est écoulé, la manœuvre commence.

Manœuvre avec recommandation de voie de circulation

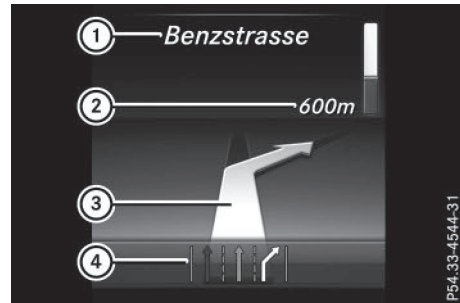

- ① Route à emprunter
- ② Distance à parcourir avant d'effectuer la manœuvre et affichage graphique de la distance
- ③ Symbole indiquant la manœuvre
- ④ Recommandation de voie de circulation

Autres affichages de statut du système de navigation



- ① Informations supplémentaires

Autres informations supplémentaires possibles :

- **Nouvel itinéraire...** ou **Calcul itinéraire**
Le système calcule un nouvel itinéraire.
- **Route inconnue**
La position du véhicule se trouve dans les limites de la zone couverte par la carte numérique, mais la route est inconnue, par exemple une route nouvellement construite, un parking ou une propriété privée.
- **Pas d'itinéraire**

Aucun itinéraire ne peut être calculé pour la destination sélectionnée.

- ☒

Vous êtes arrivé à destination ou vous avez atteint une destination intermédiaire.

Menu Radio

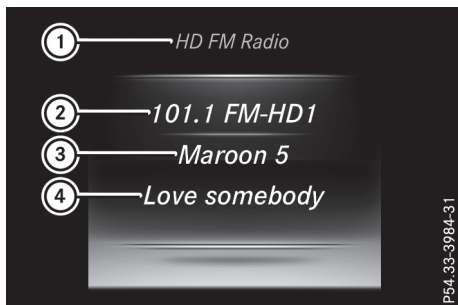

- ① Bande de fréquences
- ② Station avec position mémoire
- ③ Nom de l'interprète
- ④ Nom du titre

La station ② avec la fréquence ou le nom apparaît sur le visuel multifonction. La position mémoire n'apparaît que si la station ② est mémorisée. La mémorisation des stations radio s'effectue dans le système multimédia.

- ▶ Mettez le système multimédia en marche.
- ▶ Appuyez sur la touche du volant pour ouvrir la liste des menus.
- ▶ Appuyez sur la touche ou la touche du volant pour sélectionner le menu **Radio**.
- ▶ Appuyez sur la touche du volant pour confirmer. La station actuellement réglée ② apparaît sur le visuel multifonction.
- ▶ **Ouverture de la liste des stations:** appuyez brièvement sur la touche ou la touche .
- ▶ **Sélection d'une station dans la liste des stations:** appuyez brièvement sur la touche ou la touche .
- ▶ **Sélection d'une station dans la liste des stations avec le défilement rapide:** appuyez longuement sur la touche ou la touche .

- ▶ **Sélection d'une bande de fréquences ou de la mémoire des stations:** appuyez brièvement sur la touche .
- ▶ Appuyez sur la touche ou la touche pour sélectionner une bande de fréquences ou la mémoire des stations.
- ▶ Appuyez sur la touche pour confirmer la sélection.

i Le fonctionnement de la radio satellite SIRIUS XM est identique à celui d'une réception radio normale.

Vous trouverez de plus amples informations sur le mode Radio dans la notice d'utilisation numérique du système multimédia.

Menu Médias

Changement de source média

Vous pouvez à tout moment changer la source média et le mode de lecture (audio ou vidéo) dans le menu **Médias**.

- ▶ Mettez le système multimédia en marche.
- ▶ Appuyez sur la touche du volant pour ouvrir la liste des menus.
- ▶ Appuyez sur la touche ou la touche du volant pour sélectionner le menu **Médias**.
- ▶ Appuyez sur la touche du volant pour confirmer.
- ▶ **Ouverture de la liste des sources média:** appuyez brièvement sur la touche . La liste affiche par exemple les sources média suivantes :
 - Disque (CD ou DVD) (DVD dans le cas du système multimédia COMAND Online uniquement)
 - Carte SD
 - Media Register (dans le cas du système multimédia COMAND Online uniquement)
 - Supports de données USB
 - Appareil audio compatible Bluetooth®

Tenez compte des informations supplémentaires sur la prise en charge des médias et le mode Médias dans le système multimédia (voir la notice d'utilisation numérique).

Utilisation de lecteurs audio ou de supports de données audio



- ① Source média, par exemple nom de la clé USB
- ② Titre en cours de lecture
- ③ Nom de l'interprète
- ④ Nom de l'album
- ⑤ Nom du dossier

En fonction de l'équipement du véhicule, les fichiers audio peuvent être lus à partir de différents lecteurs audio ou supports de données audio.

- ▶ Mettez le système multimédia en marche.
- ▶ Appuyez sur la touche  du volant pour ouvrir la liste des menus.
- ▶ Appuyez sur la touche  ou la touche  du volant pour sélectionner le menu **Médias**.
- ▶ Appuyez sur la touche  du volant pour confirmer.
- ▶ **Sélection du lecteur audio ou d'un support de données audio:** appuyez brièvement sur la touche . La liste des sources média apparaît.
- ▶ Appuyez sur la touche  ou la touche  pour sélectionner le lecteur audio ou le support de données audio souhaité.
- ▶ Appuyez sur la touche  pour confirmer.
- ▶ **Ouverture de la liste des titres:** appuyez brièvement sur la touche  ou la touche .
- ▶ **Sélection du titre suivant ou précédent dans la liste des titres:** appuyez brièvement sur la touche  ou la touche .
- ▶ **Sélection d'un titre avec le défilement rapide dans la liste des titres:** maintenez la touche  ou la touche  appuyée jusqu'à ce que le titre souhaité apparaisse.

Si vous maintenez la touche enfoncée, le défilement rapide s'accélère après un court instant. Cette fonction n'est pas disponible sur tous les lecteurs audio ou supports de données audio.

Lorsque des informations sur les titres sont enregistrées sur le lecteur audio ou sur le support de données audio, le visuel affiche les éléments suivants :



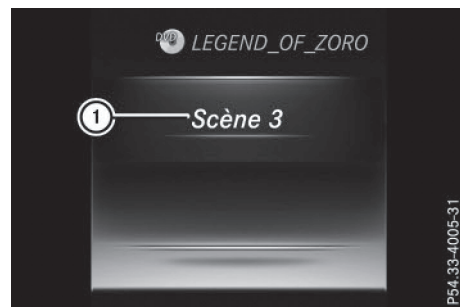

- Numéro du titre
- Nom du titre
- Nom de l'interprète
- Album

Lorsqu'une source audio externe est raccordée (mode **AUX** audio), les informations sur les titres ne sont pas affichées.

Lecture des DVD vidéo



- ▶ Mettez le système multimédia en marche.
- ▶ Appuyez sur la touche  du volant pour ouvrir la liste des menus.
- ▶ Appuyez sur la touche  ou la touche  du volant pour sélectionner le menu **Médias**.
- ▶ Appuyez sur la touche  du volant pour confirmer.
- ▶ **Sélection du lecteur de DVD ou d'un support de données DVD:** appuyez brièvement sur la touche . La liste des sources média apparaît.
- ▶ Appuyez sur la touche  ou la touche  pour sélectionner le lecteur de DVD ou le support de données souhaité.
- ▶ Appuyez sur la touche  pour confirmer.
- ▶ **Ouverture de la liste des scènes:** appuyez brièvement sur la touche  ou la touche .

- ▶ **Sélection de la scène suivante ou précédente dans la liste des scènes:** appuyez brièvement sur la touche  ou la touche .
- ▶ **Sélection d'une scène avec le défilement rapide dans la liste des scènes:** maintenez la touche  ou la touche  appuyée jusqu'à ce que la scène souhaitée ① apparaisse.
- ▶ Appuyez sur la touche  pour confirmer la sélection.





Menu Téléphone

Introduction

ATTENTION

L'utilisation pendant la marche de systèmes d'information et d'appareils de communication intégrés détourne votre attention de la circulation. Vous risquez en outre de perdre le contrôle du véhicule. Il y a risque d'accident. Utilisez ces appareils uniquement lorsque les conditions de circulation le permettent. Si ce n'est pas le cas, arrêtez-vous en tenant compte des conditions de circulation et procédez aux entrées souhaitées lorsque le véhicule est à l'arrêt.

Si vous souhaitez téléphoner alors que vous conduisez, tenez compte des dispositions légales en vigueur dans le pays où vous vous trouvez.

- ▶ Mettez le téléphone portable en marche (voir la notice d'utilisation du fabricant).
- ▶ Mettez le système multimédia en marche.
- ▶ Établissez une connexion Bluetooth® avec le système multimédia (voir la notice d'utilisation numérique).
- ▶ Appuyez sur la touche  du volant pour ouvrir la liste des menus.
- ▶ Appuyez sur la touche  ou la touche  du volant pour sélectionner le menu **Téléphone**.
- ▶ Appuyez sur la touche  du volant pour confirmer.

Un des messages suivants apparaît ensuite sur le visuel multifonction :

- **Téléphone READY** ou le nom de l'opérateur de téléphonie mobile: le téléphone portable a trouvé un réseau et est opérationnel.
- **Téléphone Service non disponible:** aucun réseau n'est disponible ou le téléphone portable recherche le réseau d'un opérateur.

Prise d'un appel

Si vous recevez un appel pendant que vous vous trouvez dans le menu **Téléphone**, un message apparaît sur le visuel multifonction.









Vous pouvez prendre un appel à tout moment, quel que soit le menu que vous avez sélectionné.

- ▶ Appuyez sur la touche  du volant pour prendre l'appel.



Refus d'un appel ou fin de communication

- ▶ Appuyez sur la touche  du volant pour refuser l'appel ou mettre fin à la communication.



Sélection d'une entrée dans le répertoire téléphonique

- ▶ Appuyez sur la touche  du volant pour ouvrir la liste des menus.
- ▶ Appuyez sur la touche  ou la touche  du volant pour sélectionner le menu **Téléphone**.
- ▶ Appuyez sur la touche  du volant pour confirmer.
- ▶ Appuyez sur la touche ,  ou  pour sélectionner le répertoire téléphonique.
- ▶ Appuyez sur la touche  ou la touche  pour sélectionner les noms les uns après les autres.

ou

- ▶ **Lancement du défilement rapide:** maintenez la touche  ou la touche  enfoncée pendant plus de 1 seconde.





Les noms du répertoire téléphonique sont affichés plus rapidement les uns après les autres.

Si vous maintenez la touche  ou la touche  enfoncée pendant plus de 5 secondes, le nom commençant par la lettre suivante ou précédente de l'alphabet est affiché.



Le défilement rapide s'arrête dès que vous relâchez la touche ou que la fin de la liste est atteinte.

- ▶ **Lorsqu'un seul numéro de téléphone est mémorisé pour un nom :** appuyez sur la touche  ou la touche **OK** pour lancer la composition du numéro.

ou







- ▶ **Lorsque plusieurs numéros de téléphone sont mémorisés pour un nom :** appuyez sur la touche  ou la touche **OK** pour afficher les numéros de téléphone.
- ▶ Appuyez sur la touche  ou la touche  pour sélectionner le numéro souhaité.
- ▶ Appuyez sur la touche  ou la touche **OK** pour lancer la composition du numéro.

ou



- ▶ **Sortie du répertoire téléphonique :** appuyez brièvement sur la touche  ou la touche .

Répétition d'appel

L'ordinateur de bord enregistre dans la mémoire de répétition d'appel les derniers noms ou numéros de téléphone composés.



- ▶ Appuyez sur la touche  du volant pour ouvrir la liste des menus.
- ▶ Appuyez sur la touche  ou la touche  du volant pour sélectionner le menu **Téléphone**.
- ▶ Appuyez sur la touche **OK** du volant pour confirmer.
- ▶ Appuyez sur la touche  pour accéder à la mémoire de répétition d'appel.
- ▶ Appuyez sur la touche  ou la touche  pour sélectionner le nom ou le numéro de téléphone recherché.
- ▶ Appuyez sur la touche  ou la touche **OK** pour lancer la composition du numéro.

ou

- ▶ **Sortie de la mémoire de répétition d'appel :** appuyez brièvement sur la touche  ou la touche .

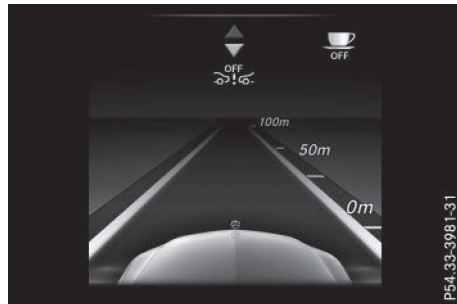
Menu Graphique du système d'aide



- ▶ Appuyez sur la touche  du volant pour ouvrir la liste des menus.
- ▶ Appuyez sur la touche  ou la touche  du volant pour sélectionner le menu **Graphique syst. aide**.
- ▶ Appuyez sur la touche **OK** du volant pour confirmer.

Le graphique du système d'aide affiche le statut et/ou vous fournit des informations sur les systèmes d'aide à la conduite ou systèmes de sécurité active suivants :

- Affichage de la distance du DISTRONIC PLUS (▷ page 184)
- Détecteur de panneaux de signalisation (▷ page 216)
- Avertisseur de distance et fonction de freinage autonome du COLLISION PREVENTION ASSIST PLUS (▷ page 74)
- Frein PRE-SAFE® (▷ page 81)
- Avertisseur d'angle mort (▷ page 217) ou avertisseur actif d'angle mort (▷ page 221)
- ATTENTION ASSIST (▷ page 214)
- Assistant de trajectoire (▷ page 219) ou assistant de trajectoire actif (▷ page 224)
- Essuie-glace arrière (▷ page 132)
- ▶ Appuyez sur la touche  pour afficher l'évaluation du système ATTENTION ASSIST.







Menu Maintenance

Introduction

En fonction de l'équipement de votre véhicule, le menu **Maintenance** vous permet d'effectuer les opérations suivantes :

- Affichage des messages enregistrés dans la mémoire des messages (▷ page 255)
- Uniquement pour le Canada: redémarrage de l'avertisseur de perte de pression des pneus (▷ page 381)
- Contrôle électronique de la pression des pneus (▷ page 383)
- Affichage de l'échéance d'un service de maintenance (▷ page 344)
- Affichage du niveau de remplissage d'AdBlue® et de l'autonomie (▷ page 246)

Affichage du niveau de remplissage d'AdBlue® et de l'autonomie

- ▶ Appuyez sur la touche  du volant pour ouvrir la liste des menus.
- ▶ Appuyez sur la touche  ou la touche  du volant pour sélectionner le menu **Maintenance**.
- ▶ Appuyez sur la touche  du volant pour confirmer.
- ▶ Appuyez sur la touche  ou la touche  pour sélectionner le sous-menu **AdBlue**.
- ▶ Appuyez sur le sélecteur  pour confirmer la sélection.
L'autonomie et le niveau de remplissage d'AdBlue® apparaissent sur le visuel multifonction sous la forme d'un graphique à barres.

Tenez compte des informations et des remarques relatives au ravitaillement en carburant (▷ page 170).

Menu Réglages

Introduction

En fonction de l'équipement de votre véhicule, le menu **Réglages** vous permet d'effectuer les opérations suivantes :

- Modification des réglages de l'assistance (▷ page 246)
- Modification des réglages de l'affichage tête haute (▷ page 248)
- Modification des réglages de l'éclairage (▷ page 249)
- Modification des réglages du combiné d'instruments (▷ page 250)
- Retour aux réglages d'usine (▷ page 250)

Sous-menu Assistance

Désactivation et activation de l'ESP®

Tenez compte de la section « Consignes de sécurité importantes » qui figure dans la description de l'ESP® (▷ page 77).

ATTENTION

Si vous désactivez l'ESP®, il ne peut pas stabiliser la trajectoire du véhicule. Le risque d'accident et de blessure augmente alors considérablement.







Ne désactivez l'ESP® que tant que la situation correspond à l'une de celles décrites ci-dessous.



Il peut être préférable de désactiver l'ESP® pour rouler

- avec des chaînes neige
- en neige profonde
- sur le sable ou le gravier

Désactivation et activation de l'ESP® sur les véhicules Mercedes-Benz GLC 450 AMG 4MATIC (▷ page 79).

Pour de plus amples informations sur l'ESP®, voir (▷ page 77).







- ▶ Démarrez le moteur.
- ▶ Appuyez sur la touche  du volant pour ouvrir la liste des menus.
- ▶ Appuyez sur la touche  ou la touche  du volant pour sélectionner le menu **Réglages**.
- ▶ Appuyez sur la touche  du volant pour confirmer.
- ▶ Appuyez sur la touche  ou la touche  pour sélectionner le sous-menu **Assistance**.
- ▶ Appuyez sur la touche  pour confirmer.
- ▶ Appuyez sur la touche  ou la touche  pour sélectionner **ESP**.
- ▶ Appuyez sur la touche  pour confirmer. La sélection actuelle apparaît.
- ▶ **Activation et désactivation:** appuyez de nouveau sur la touche .
Lorsque le voyant d'alerte  qui se trouve sur le combiné d'instruments s'allume alors que le véhicule est en état de marche, cela signifie que l'ESP® est désactivé.

Si les voyants d'alerte  et  sont allumés en permanence, c'est que l'ESP® n'est pas disponible en raison d'un défaut.

Tenez compte des remarques relatives aux voyants d'alerte (▷ page 288).

Tenez compte des remarques relatives aux messages qui peuvent s'afficher sur le visuel (▷ page 256).







Activation et désactivation du système COLLISION PREVENTION ASSIST PLUS







- ▶ Appuyez sur la touche  du volant pour ouvrir la liste des menus.
- ▶ Appuyez sur la touche  ou la touche  du volant pour sélectionner le menu **Réglages**.
- ▶ Appuyez sur la touche  du volant pour confirmer.
- ▶ Appuyez sur la touche  ou la touche  pour sélectionner le sous-menu **Assistance**.
- ▶ Appuyez sur la touche  pour confirmer.
- ▶ Appuyez sur la touche  ou  pour sélectionner **Collision Prevention**.
- ▶ Appuyez sur la touche  pour confirmer. La sélection actuelle apparaît.
- ▶ **Activation et désactivation:** appuyez de nouveau sur la touche . Lorsque le COLLISION PREVENTION ASSIST PLUS est désactivé, le symbole  est affiché dans le menu **Graphique syst. aide** sur le visuel multifonction.

Pour de plus amples informations sur le COLLISION PREVENTION ASSIST PLUS, voir (▷ page 74).

Activation et désactivation du frein PRE-SAFE®











Le frein PRE-SAFE® est uniquement disponible sur les véhicules équipés du Pack d'assistance à la conduite.

- ▶ Appuyez sur la touche  du volant pour ouvrir la liste des menus.
- ▶ Appuyez sur la touche  ou la touche  du volant pour sélectionner le menu **Réglages**.
- ▶ Appuyez sur la touche  du volant pour confirmer.
- ▶ Appuyez sur la touche  ou la touche  pour sélectionner le sous-menu **Assistance**.

- ▶ Appuyez sur la touche  pour confirmer.
- ▶ Appuyez sur  ou  pour sélectionner **Frein PRE-SAFE**.
- ▶ Appuyez sur la touche  pour confirmer. La sélection actuelle apparaît.
- ▶ **Activation et désactivation:** appuyez de nouveau sur la touche . Lorsque le frein PRE-SAFE® est désactivé, le symbole  est affiché dans le menu **Graphique syst. aide** sur le visuel multifonction.

Pour de plus amples informations sur le frein PRE-SAFE®, voir (▷ page 81).







Activation et désactivation de l'avertisseur d'angle mort

- ▶ Appuyez sur la touche  du volant pour ouvrir la liste des menus.
- ▶ Appuyez sur la touche  ou la touche  du volant pour sélectionner le menu **Réglages**.
- ▶ Appuyez sur la touche  du volant pour confirmer.
- ▶ Appuyez sur la touche  ou la touche  pour sélectionner le sous-menu **Assistance**.
- ▶ Appuyez sur la touche  pour confirmer.
- ▶ Appuyez sur la touche  ou la touche  pour sélectionner **Avertisseur angle mort**.
- ▶ Appuyez sur la touche  pour confirmer. La sélection actuelle apparaît.
- ▶ **Activation et désactivation:** appuyez de nouveau sur la touche .

Pour de plus amples informations sur l'avertisseur d'angle mort, voir (▷ page 217).

Pour de plus amples informations sur l'avertisseur actif d'angle mort, voir (▷ page 221).

Réglage du système ATTENTION ASSIST

- ▶ Appuyez sur la touche  du volant pour ouvrir la liste des menus.
- ▶ Appuyez sur la touche  ou la touche  du volant pour sélectionner le menu **Réglages**.
- ▶ Appuyez sur la touche  du volant pour confirmer.
- ▶ Appuyez sur la touche  ou la touche  pour sélectionner le sous-menu **Assistance**.

- ▶ Appuyez sur la touche **OK** pour confirmer.
- ▶ Appuyez sur **▼** ou **▲** pour sélectionner **Attention Assist.**
- ▶ Appuyez sur la touche **OK** pour confirmer.
- ▶ Appuyez sur **▼** ou **▲** pour sélectionner **Désactivé**, **Standard** ou **Sensible**.
- ▶ Appuyez sur la touche **OK** pour confirmer la sélection.
Si le système ATTENTION ASSIST est désactivé, le symbole **OFF** est affiché dans le menu **Graphique syst. aide** sur le visuel multifonction.

Pour de plus amples informations sur le système ATTENTION ASSIST, voir (▷ page 214).

Réglage de l'assistant de trajectoire

- ▶ Appuyez sur la touche **🏠** du volant pour ouvrir la liste des menus.
- ▶ Appuyez sur la touche **▼** ou la touche **▲** du volant pour sélectionner le menu **Réglages**.
- ▶ Appuyez sur la touche **OK** du volant pour confirmer.
- ▶ Appuyez sur la touche **▼** ou la touche **▲** pour sélectionner le sous-menu **Assistance**.
- ▶ Appuyez sur la touche **OK** pour confirmer.
- ▶ Appuyez sur la touche **▼** ou la touche **▲** pour sélectionner **Assistant de trajectoire**.
- ▶ Appuyez sur la touche **OK** pour confirmer. La sélection actuelle **standard** ou **adaptatif** apparaît.
- ▶ **Modification du réglage:** appuyez de nouveau sur la touche **OK**.

Pour de plus amples informations sur l'assistant de trajectoire, voir (▷ page 219).

Pour de plus amples informations sur l'assistant de trajectoire actif, voir (▷ page 224).

Sous-menu Affichage tête haute

Sélection d'autres affichages

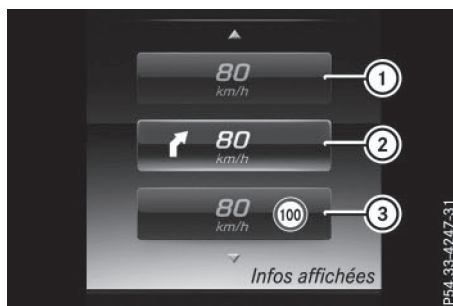



- ① Affichage de la vitesse du véhicule
- ② Affichage de la vitesse du véhicule et des messages de navigation
- ③ Affichage de la vitesse du véhicule et du détecteur de panneaux de signalisation

En fonction de l'équipement de votre véhicule, la fonction **Infos affichées** vous permet d'avoir jusqu'à 4 possibilités d'affichage. Les contenus sélectionnés apparaissent dans l'affichage tête haute.

Sur les véhicules Mercedes-AMG ou Mercedes-Benz C 450 AMG 4MATIC, vous pouvez également sélectionner l'un des 2 affichages AMG. Si vous sélectionnez un affichage AMG, des contenus spécifiques AMG apparaissent dans l'affichage tête haute.

Si vous sélectionnez un affichage avec des panneaux de signalisation, les panneaux de signalisation détectés par le détecteur de panneaux de signalisation apparaissent dans l'affichage tête haute.

- ▶ Appuyez sur la touche **🏠** du volant pour ouvrir la liste des menus.
- ▶ Appuyez sur la touche **▼** ou la touche **▲** du volant pour sélectionner le menu **Réglages**.
- ▶ Appuyez sur la touche **OK** du volant pour confirmer.
- ▶ Appuyez sur la touche **▼** ou la touche **▲** pour sélectionner le sous-menu **Affichage tête haute**.
- ▶ Appuyez sur la touche **OK** pour confirmer.
- ▶ Appuyez sur la touche **▼** ou la touche **▲** pour sélectionner **Infos affichées**.
- ▶ Appuyez sur la touche **OK** pour confirmer. Une liste de sélection graphique apparaît.



- ▶ Appuyez sur la touche  ou la touche  pour sélectionner l'affichage souhaité.
- ▶ Appuyez sur la touche  pour confirmer la sélection.

Vous trouverez de plus amples informations sur les affichages de navigation dans le système multimédia (voir la notice d'utilisation numérique).

Informations sur les affichages du détecteur de panneaux de signalisation (▷ page 216).

Réglage de la position

Vous pouvez adapter la position de l'affichage tête haute sur le pare-brise. Vous pouvez ainsi compenser par exemple les différences de hauteur en cas de modification des positions du siège.

- ▶ Activez l'affichage tête haute (▷ page 237).
- ▶ Appuyez sur la touche  du volant pour ouvrir la liste des menus.
- ▶ Appuyez sur la touche  ou la touche  du volant pour sélectionner le menu **Réglages**.
- ▶ Appuyez sur la touche  du volant pour confirmer.
- ▶ Appuyez sur la touche  ou la touche  pour sélectionner le sous-menu **Affichage tête haute**.
- ▶ Appuyez sur  pour confirmer.
- ▶ Appuyez sur la touche  ou la touche  pour sélectionner la fonction **Position**.
- ▶ Appuyez sur la touche  pour modifier le réglage.
- ▶ Appuyez sur la touche  ou la touche  pour régler la position entre **Niveau +5** (en haut) et **Niveau -5** (en bas).
- ▶ Appuyez sur la touche  ou la touche  pour mémoriser le réglage.

La fonction Mémoires vous permet de mémoriser la position réglée de l'affichage tête haute sur une position mémoire et de la rappeler ultérieurement (▷ page 121).

Réglage de la luminosité











La luminosité de l'affichage tête haute s'adapte automatiquement à la luminosité ambiante. Vous pouvez cependant également personnaliser le réglage de la luminosité de l'affichage tête haute.

- ▶ Activez l'affichage tête haute (▷ page 237).
- ▶ Appuyez sur la touche  du volant pour ouvrir la liste des menus.
- ▶ Appuyez sur la touche  ou la touche  du volant pour sélectionner le menu **Réglages**.
- ▶ Appuyez sur la touche  du volant pour confirmer.
- ▶ Appuyez sur la touche  ou la touche  pour sélectionner le sous-menu **Affichage tête haute**.
- ▶ Appuyez sur la touche  pour confirmer.
- ▶ Appuyez sur la touche  ou la touche  pour sélectionner la fonction **Luminosité**.
- ▶ Appuyez sur la touche  pour modifier le réglage.
- ▶ Appuyez sur la touche  ou la touche  pour régler la luminosité entre **Niveau +5** (clair) et **Niveau -5** (sombre).
- ▶ Appuyez sur la touche  ou la touche  pour mémoriser le réglage.

Sous-menu Eclairage

Activation et désactivation de l'éclairage de jour

Cette fonction n'est pas disponible au Canada.











- ▶ Appuyez sur la touche  du volant pour ouvrir la liste des menus.
 - ▶ Appuyez sur la touche  ou la touche  du volant pour sélectionner le menu **Réglages**.
 - ▶ Appuyez sur la touche  du volant pour confirmer.
 - ▶ Appuyez sur la touche  ou la touche  pour sélectionner le sous-menu **Eclairage**.
 - ▶ Appuyez sur  pour confirmer.
 - ▶ Appuyez sur la touche  ou la touche  pour sélectionner la fonction **Eclairage de jour**.
- Si la fonction **Eclairage de jour** est activée, le faisceau lumineux et le symbole  sont affichés en jaune sur le visuel multifonction.
- ▶ Appuyez sur la touche  pour modifier le réglage.

Pour de plus amples informations sur l'éclairage de jour, voir **Eclairage de jour** (▷ page 123).

Sous-menu Combiné d'instruments

Sélection de l'unité d'affichage de la distance

La fonction **Unité d'affichage tachymètre/totalisateur** vous permet de sélectionner l'unité d'affichage (kilomètres ou miles) de certaines valeurs sur le visuel multifonction.

- ▶ Appuyez sur la touche  du volant pour ouvrir la liste des menus.
- ▶ Appuyez sur la touche  ou la touche  du volant pour sélectionner le menu **Réglages**.
- ▶ Appuyez sur la touche  du volant pour confirmer.
- ▶ Appuyez sur la touche  ou la touche  pour sélectionner le sous-menu **Combiné d'instruments**.
- ▶ Appuyez sur la touche  pour confirmer.
- ▶ Appuyez sur la touche  ou la touche  pour sélectionner la fonction **Unité d'affichage tachymètre/totalisateur**. Le réglage actuel **km** ou **miles** apparaît.
- ▶ Appuyez sur la touche  pour modifier le réglage.











L'unité de distance est valable pour

- le tachymètre numérique du menu **Trajet**
- le totalisateur général et le totalisateur journalier
- l'ordinateur de bord
- la consommation instantanée et l'autonomie
- les messages de navigation du menu **Navi**
- TEMPOMAT
- DISTRONIC PLUS avec direction active et Stop&Go Pilot
- l'indicateur d'intervalles de maintenance ASSYST PLUS











Activation et désactivation du tachymètre additionnel

Lorsque le tachymètre additionnel est activé, le visuel multifonction affiche la vitesse à la place de la température extérieure dans la zone de statut.

La vitesse est affichée inversement à l'unité de votre tachymètre.

- ▶ Appuyez sur la touche  du volant pour ouvrir la liste des menus.
- ▶ Appuyez sur la touche  ou la touche  du volant pour sélectionner le menu **Réglages**.
- ▶ Appuyez sur la touche  du volant pour confirmer.
- ▶ Appuyez sur la touche  ou la touche  pour sélectionner le sous-menu **Combiné d'instruments**.
- ▶ Appuyez sur la touche  pour confirmer.
- ▶ Appuyez sur la touche  ou la touche  pour sélectionner la fonction **Tachym. addit. [mph]**. La sélection actuelle apparaît.
- ▶ **Activation et désactivation:** appuyez de nouveau sur la touche .

Retour aux réglages d'usine

- ▶ Appuyez sur la touche  du volant pour ouvrir la liste des menus.
- ▶ Appuyez sur la touche  ou la touche  du volant pour sélectionner le menu **Réglages**.
- ▶ Appuyez sur la touche  du volant pour confirmer.
- ▶ Appuyez sur la touche  ou la touche  pour sélectionner le sous-menu **Réglages d'usine**.
- ▶ Appuyez sur  pour confirmer. La fonction **Remettre à zéro tous les réglages?** apparaît.
- ▶ Appuyez sur  ou  pour sélectionner **Non** ou **Oui**.
- ▶ Appuyez sur la touche  pour confirmer la sélection. Si vous avez sélectionné **Oui**, un message de confirmation apparaît sur le visuel multifonction.

Le réglage d'usine de la fonction **Eclairage de jour** du sous-menu **Eclairage** peut être repris uniquement lorsque le véhicule est à l'arrêt.

Menu AMG (véhicules Mercedes-Benz GLC 450 AMG 4MATIC)

Warm-up

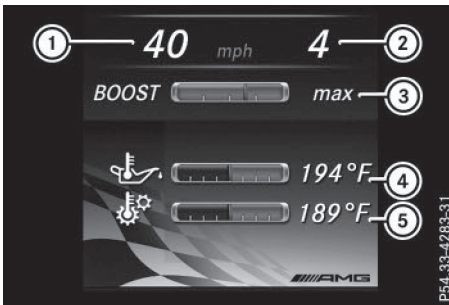

- ① Tachymètre numérique
- ② Indicateur du rapport engagé
- ③ Pression de suralimentation
- ④ Température de l'huile moteur
- ⑤ Température de l'huile de boîte de vitesses

- ▶ Appuyez sur la touche du volant pour ouvrir la liste des menus.
- ▶ Appuyez sur la touche ou la touche du volant pour sélectionner le menu AMG.
- ▶ Appuyez sur la touche du volant pour confirmer.

Température de l'huile moteur et de l'huile de boîte de vitesses: lorsque le moteur et la boîte de vitesses ont atteint leur température de service, la température de l'huile ④ et ⑤ apparaît en blanc sur le visuel multifonction.

Si la température de l'huile ④ ou ⑤ apparaît en bleu sur le visuel multifonction, cela signifie que le moteur ou la boîte de vitesses n'a pas encore atteint sa température de service. Evitez pendant ce temps de solliciter la pleine puissance du moteur.

Accéléromètre

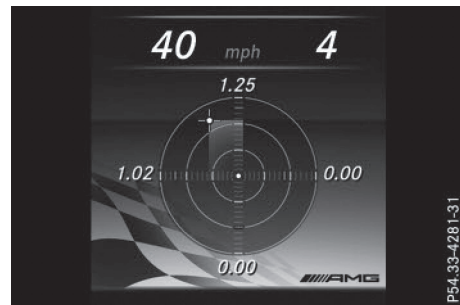

L'accéléromètre (G-Meter) affiche les forces qui s'exercent sur le conducteur dans le sens longitudinal et transversal pendant la marche. Les valeurs maximales sont représentées en rouge dans le système de coordonnées.

- ▶ Appuyez sur la touche du volant pour ouvrir la liste des menus.
- ▶ Appuyez sur la touche ou la touche du volant pour sélectionner le menu AMG.
- ▶ Appuyez sur la touche du volant pour confirmer.
- ▶ Appuyez sur la touche autant de fois qu'il est nécessaire pour faire apparaître l'accéléromètre. Les valeurs maximales de l'accéléromètre sont mémorisées.
- ▶ **Remise à zéro de l'accéléromètre:** appuyez de nouveau sur la touche .
- ▶ Appuyez sur la touche ou la touche du volant pour sélectionner Yes.
- ▶ Appuyez sur la touche pour confirmer. Les valeurs maximales de l'accéléromètre sont effacées.

Si le contact est coupé pendant plus de 4 heures, les valeurs affichées dans l'accéléromètre reviennent automatiquement à zéro.

SETUP

Vue d'ensemble

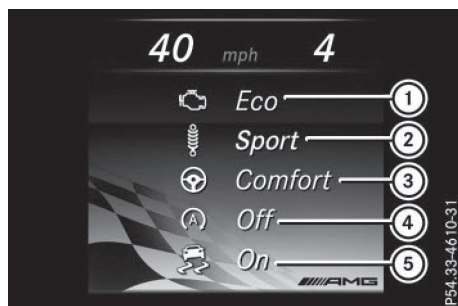





- ① Entraînement (Eco/Comfort/Sport/Sport +/Manua1)
- ② Suspension (Comfort/Sport/Sport +)
- ③ Direction (Comfort/Sport)
- ④ Fonction ECO de démarrage et d'arrêt automatiques du moteur (Active/Inactive/Off)
- ⑤ ESP® (On/Off) ou SPORT handling mode (Sport)

Les fonctions et les réglages suivants sont affichés sur le visuel par SETUP :

- l'indicateur de la boîte de vitesses
- le tachymètre numérique
- le réglage de l'entraînement
- le réglage de la suspension
- le réglage de la direction
- le réglage de la fonction ECO de démarrage et d'arrêt automatiques du moteur
- l'état de ESP® (régulation du comportement dynamique)

Sélection de SETUP

- ▶ Appuyez sur la touche  du volant pour afficher la liste des menus.
- ▶ Appuyez sur la touche  ou la touche  du volant pour sélectionner le menu AMG.
- ▶ Appuyez sur la touche  du volant pour confirmer.
- ▶ Appuyez sur la touche  autant de fois qu'il est nécessaire pour que SETUP apparaisse.

Chronomètre de course RACETIMER



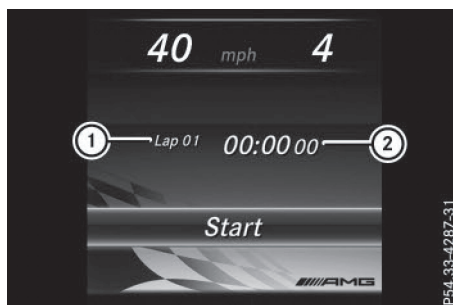



Affichage et démarrage du chronomètre de course RACETIMER



- ① Tour
- ② Chronomètre de course RACETIMER

Le chronomètre de course RACETIMER est prévu uniquement pour une utilisation sur des circuits automobiles délimités. N'utilisez pas cette fonction sur la voie publique.

Vous pouvez démarrer le chronomètre de course RACETIMER si le moteur tourne ou si le contact est mis.

- ▶ Appuyez sur la touche  du volant pour afficher la liste des menus.
- ▶ Appuyez sur la touche  ou la touche  du volant pour sélectionner le menu AMG.
- ▶ Appuyez sur la touche  du volant pour confirmer.
- ▶ Appuyez sur la touche  ou  autant de fois qu'il est nécessaire pour faire apparaître le chronomètre de course RACETIMER.
- ▶ **Démarrage:** appuyez sur la touche  pour démarrer le chronomètre de course RACETIMER.

Démarrage d'un nouveau tour



- ① Tour
 - ② Chronomètre de course RACETIMER
 - ③ Temps au tour le plus rapide
- ▶ Appuyez sur la touche ou la touche pour sélectionner **New Lap**.
 - ▶ Appuyez sur pour confirmer.

Vous pouvez mémoriser 32 tours au maximum.

Arrêt du chronomètre de course RACETIMER

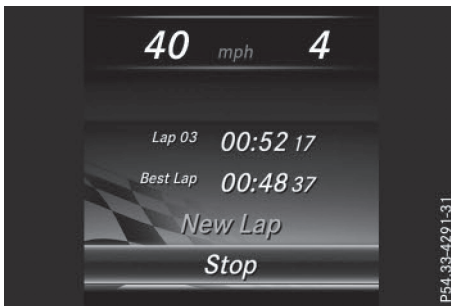

- ▶ Appuyez sur la touche ou la touche pour sélectionner **Stop**.
- ▶ Appuyez sur la touche pour confirmer.

Reprise du chronomètre de course RACETIMER



- ▶ Appuyez sur la touche ou la touche pour sélectionner **Continue**.
- ▶ Appuyez sur la touche pour confirmer.

Remise à zéro du chronomètre de course RACETIMER





- ▶ Appuyez sur la touche ou la touche pour sélectionner **Stop**.
Le chronomètre de course RACETIMER s'arrête.
- ▶ Appuyez sur la touche ou la touche pour sélectionner **Reset**.
- ▶ Appuyez sur la touche pour confirmer.
Tous les tours sont effacés.

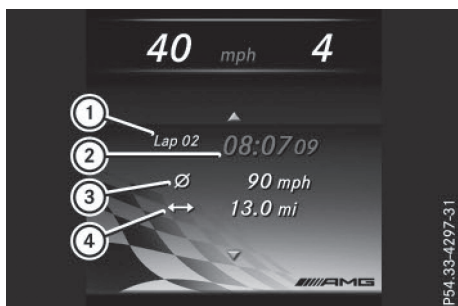





Analyse par tour



- ① Tour
- ② Temps au tour
- ③ Vitesse moyenne au tour
- ④ Longueur du tour

Cette fonction apparaît uniquement si vous mémorisez au moins 2 tours et si vous arrêtez le chronomètre.

- ▶ Appuyez sur la touche  du volant pour afficher la liste des menus.
- ▶ Appuyez sur la touche  ou la touche  du volant pour sélectionner le menu AMG.

- ▶ Appuyez sur la touche  du volant pour confirmer.
- ▶ Appuyez sur la touche  ou la touche  pour sélectionner Lap List.
- ▶ Appuyez sur  pour confirmer. La barre de sélection de la couleur apparaît.
- ▶ Appuyez sur la touche  ou la touche  pour sélectionner l'analyse pour un autre tour. Vous pouvez identifier le tour le plus rapide par le clignotement du symbole ①.

Messages sur le visuel

Introduction

Remarques générales

Les messages apparaissent sur le visuel multifonction.

Les messages comportant une représentation graphique peuvent être représentés de manière simplifiée dans la notice d'utilisation et différer de l'affichage apparaissant sur le visuel multifonction.

Suivez les instructions données dans les messages et tenez compte des remarques supplémentaires qui figurent dans la présente notice d'utilisation.

Certains messages sont accompagnés d'un signal sonore d'alerte.

Vous pouvez masquer les messages. Les messages sont alors enregistrés dans la mémoire des messages. Éliminez la cause d'un message le plus rapidement possible.

Lorsque vous arrêtez le véhicule, tenez compte des remarques relatives

- à la fonction HOLD (▷ page 192)
- au stationnement (▷ page 173)

Masquage des messages sur le visuel









- ▶ Appuyez sur la touche  ou la touche  du volant. Le message affiché sur le visuel multifonction est masqué.

Les messages à haut niveau de priorité apparaissent en rouge sur le visuel multifonction. Certains messages à haut niveau de priorité ne peuvent pas être masqués.

Ils restent affichés sur le visuel multifonction jusqu'à ce que la cause des défauts ait été éliminée.

Mémoire des messages

L'ordinateur de bord transfère certains messages dans la **mémoire des messages**. Vous pouvez prendre connaissance des messages :

- ▶ Appuyez sur la touche  du volant pour ouvrir la liste des menus.
- ▶ Appuyez sur la touche  ou la touche  du volant pour sélectionner le menu **Maintenance**.
- ▶ Appuyez sur la touche  du volant pour confirmer.
- ▶ Appuyez sur la touche  ou la touche  pour sélectionner la mémoire des messages.
Si aucun message n'est mémorisé, **Il n'y a aucun message** apparaît sur le visuel multifonction.
Si des messages sont mémorisés, le nombre de messages mémorisés est affiché.
- ▶ Appuyez sur la touche  pour confirmer.
- ▶ Appuyez sur la touche  ou la touche  pour faire défiler les messages sur le visuel.

Systèmes de sécurité

Messages sur le visuel



pas dispo. pr l'ins-
tant cf. notice
d'utilisation

Causes et conséquences possibles et ► Solutions

L'ABS (système antiblocage de roues) et l'ESP® (régulation du comportement dynamique) ne sont pas disponibles pour le moment.

D'autres systèmes d'aide à la conduite et systèmes de sécurité active peuvent également être en panne.

En outre, les voyants d'alerte  et  qui se trouvent sur le combiné d'instruments sont allumés.

Il se peut que la tension du réseau de bord soit trop basse, par exemple.

 **ATTENTION**

Le système de freinage continue de fonctionner avec son efficacité normale, mais sans les fonctions indiquées ci-dessus. Les roues peuvent alors se bloquer, par exemple en cas de freinage à fond.

La manœuvrabilité et le comportement au freinage du véhicule sont fortement compromis. La distance de freinage peut s'allonger dans les situations de freinage d'urgence.

Si l'ESP® n'est pas opérationnel, il ne peut pas stabiliser la trajectoire du véhicule.

Le risque de dérapage et d'accident augmente.

► Continuez de rouler prudemment.

Parcourez un bref trajet légèrement sinueux à plus de 12 mph (20 km/h) en roulant prudemment.

Si le message disparaît, cela signifie que les fonctions indiquées ci-dessus sont de nouveau disponibles.

Si le message reste affiché sur le visuel multifonction :

► Continuez de rouler prudemment.



► Rendez-vous immédiatement dans un atelier qualifié.



ne fonctionnent pas
cf. notice d'utili-
sation

L'ABS et l'ESP® sont en panne.

D'autres systèmes d'aide à la conduite et systèmes de sécurité active peuvent également être en panne.

En outre, les voyants d'alerte **BRAKE** (uniquement pour les Etats-Unis) ou  (uniquement pour le Canada),  et  qui se trouvent sur le combiné d'instruments peuvent être allumés.





 **ATTENTION**

Le système de freinage continue de fonctionner avec son efficacité normale, mais sans les fonctions indiquées ci-dessus. Les roues peuvent alors se bloquer, par exemple en cas de freinage à fond.

La manœuvrabilité et le comportement au freinage du véhicule sont fortement compromis. La distance de freinage peut s'allonger dans les situations de freinage d'urgence.

Si l'ESP® n'est pas opérationnel, il ne peut pas stabiliser la trajectoire du véhicule.

Le risque de dérapage et d'accident augmente.

Messages sur le visuel	Causes et conséquences possibles et ► Solutions
 <p>ne fonctionne pas cf. notice d'utilisation</p>	<ul style="list-style-type: none"> ► Continuez de rouler prudemment. ► Rendez-vous immédiatement dans un atelier qualifié. <p>L'ESP® est en panne. D'autres systèmes d'aide à la conduite et systèmes de sécurité active peuvent également être en panne. En outre, le voyant d'alerte  qui se trouve sur le combiné d'instruments est allumé.</p> <p>⚠ ATTENTION</p> <p>Le système de freinage continue de fonctionner avec son efficacité normale, mais sans les fonctions indiquées ci-dessus. La distance de freinage peut alors s'allonger dans les situations de freinage d'urgence. Si l'ESP® n'est pas opérationnel, il ne peut pas stabiliser la trajectoire du véhicule. Le risque de dérapage et d'accident augmente.</p> <ul style="list-style-type: none"> ► Continuez de rouler prudemment. ► Rendez-vous immédiatement dans un atelier qualifié.
 <p>pas disponible pour l'instant cf. notice d'utilisation</p>	<p>L'ESP® n'est momentanément pas disponible. D'autres systèmes d'aide à la conduite et systèmes de sécurité active peuvent également être en panne. En outre, le voyant d'alerte  qui se trouve sur le combiné d'instruments est allumé. L'autodiagnostic n'est pas encore terminé, par exemple.</p> <p>⚠ ATTENTION</p> <p>Le système de freinage continue de fonctionner avec son efficacité normale, mais sans les fonctions indiquées ci-dessus. Les roues peuvent alors se bloquer, par exemple en cas de freinage à fond. La distance de freinage peut alors s'allonger dans les situations de freinage d'urgence. Si l'ESP® n'est pas opérationnel, il ne peut pas stabiliser la trajectoire du véhicule. Le risque de dérapage et d'accident augmente.</p> <ul style="list-style-type: none"> ► Parcourez un bref trajet légèrement sinueux à plus de 12 mph (20 km/h) en roulant prudemment. Si le message disparaît, cela signifie que les fonctions indiquées ci-dessus sont de nouveau disponibles. <p>Si le message reste affiché sur le visuel multifonction :</p> <ul style="list-style-type: none"> ► Continuez de rouler prudemment. ► Rendez-vous immédiatement dans un atelier qualifié.

Messages sur le visuel

Causes et conséquences possibles et ► Solutions



ne fonctionnent pas
cf. notice d'utili-
sation

L'EBD (répartiteur électronique de freinage), l'ABS et l'ESP® sont en panne.

D'autres systèmes d'aide à la conduite et systèmes de sécurité active peuvent également être en panne.

En outre, les voyants d'alerte  et  qui se trouvent sur le combiné d'instruments sont allumés et un signal d'alerte retentit.

 **ATTENTION**

Le système de freinage continue de fonctionner avec son efficacité normale, mais sans les fonctions indiquées ci-dessus. Les roues avant et arrière peuvent alors se bloquer, par exemple en cas de freinage à fond.

La manœuvrabilité et le comportement au freinage du véhicule sont fortement compromis. La distance de freinage peut s'allonger dans les situations de freinage d'urgence.

Si l'ESP® n'est pas opérationnel, il ne peut pas stabiliser la trajectoire du véhicule.

Le risque de dérapage et d'accident augmente.

- Continuez de rouler prudemment.
- Rendez-vous immédiatement dans un atelier qualifié.

PARK (uniquement pour les Etats-Unis)  (uniquement pour le Canada)

Frein stationnement
Pour le desserrer:
mettre le contact

Le voyant rouge **PARK** (uniquement pour les Etats-Unis) ou  (uniquement pour le Canada) s'allume.

Vous avez essayé de desserrer le frein de stationnement électrique alors que le contact n'était pas mis.

- Mettez le contact.

PARK (uniquement pour les Etats-Unis)  (uniquement pour le Canada)

Desserrez frein stationnement

Le voyant rouge **PARK** (uniquement pour les Etats-Unis) ou  (uniquement pour le Canada) clignote et un signal d'alerte retentit. Une des conditions pour le desserrage automatique du frein de stationnement électrique n'est pas remplie (► page 174).

Vous roulez avec le frein de stationnement électrique serré.

- Desserrez manuellement le frein de stationnement électrique.

Le voyant rouge **PARK** (uniquement pour les Etats-Unis) ou  (uniquement pour le Canada) clignote et un signal d'alerte retentit.

Vous effectuez un freinage d'urgence avec le frein de stationnement électrique (► page 174).

Messages sur le visuel

PARK (uniquement pour les Etats-

Unis)  (uniquement pour le Canada)



Frein stationnement
cf. notice d'utilisation

Causes et conséquences possibles et ► Solutions

Le voyant orange d'alerte  s'allume.
Le frein de stationnement électrique est en panne.

Pour le serrer:

- Coupez le contact.
- Appuyez sur la poignée du frein de stationnement électrique pendant 10 secondes au moins.
- Mettez la boîte de vitesses sur **P**.
- Prenez contact avec un atelier qualifié.



Le voyant orange d'alerte  et le voyant rouge **PARK** (uniquement pour les Etats-Unis) ou  (uniquement pour le Canada) s'allument.
Le frein de stationnement électrique est en panne.

Pour le desserrer:

- Coupez le contact, puis remettez-le.
- Desserrez manuellement le frein de stationnement électrique.
ou
- Desserrez le frein de stationnement électrique avec la fonction de desserrage automatique (► page 174).

Si le frein de stationnement électrique ne peut toujours pas être desserré:

- Ne continuez pas de rouler.
- Prenez contact avec un atelier qualifié.

Le voyant rouge **PARK** (uniquement pour les Etats-Unis) ou  (uniquement pour le Canada) clignote et le voyant orange d'alerte  s'allume.

Le frein de stationnement électrique est en panne.

Pour le desserrer:







- Coupez le contact, puis remettez-le.
- Desserrez manuellement le frein de stationnement électrique.

Pour le serrer:

- Coupez le contact, puis remettez-le.
- Serrez manuellement le frein de stationnement électrique.

Si le voyant rouge **PARK** (uniquement pour les Etats-Unis) ou  (uniquement pour le Canada) continue de clignoter:



- Ne continuez pas de rouler.
- Immobilisez le véhicule pour qu'il ne puisse pas se mettre à rouler (► page 396).
- Mettez la boîte de vitesses sur **P**.
- Braquez les roues avant en direction du trottoir.
- Prenez contact avec un atelier qualifié.

Messages sur le visuel	Causes et conséquences possibles et ► Solutions
	<p>Le voyant orange d'alerte  s'allume. Le voyant rouge  (uniquement pour les Etats-Unis) ou  (uniquement pour le Canada) clignote pendant 10 secondes environ après le serrage ou le desserrage du frein de stationnement électrique. Il s'éteint ensuite ou reste allumé.</p> <p>Le frein de stationnement électrique est en panne.</p> <ul style="list-style-type: none"> ► Coupez le contact, puis remettez-le. ► Serrez le frein de stationnement électrique. <p>Si vous ne pouvez pas serrer le frein de stationnement électrique :</p> <ul style="list-style-type: none"> ► Mettez la boîte de vitesses sur P. ► Rendez-vous dans un atelier qualifié. <p>Si vous ne pouvez pas desserrer manuellement le frein de stationnement électrique :</p> <ul style="list-style-type: none"> ► Desserrez le frein de stationnement électrique avec la fonction de desserrage automatique (► page 174). <p>Si le frein de stationnement électrique ne peut toujours pas être desserré :</p> <ul style="list-style-type: none"> ► Prenez contact avec un atelier qualifié. <p>Le voyant orange d'alerte  s'allume. Lorsque vous serrez ou desserrez manuellement le frein de stationnement électrique, le voyant rouge  (uniquement pour les Etats-Unis) ou  (uniquement pour le Canada) clignote.</p> <p>Le frein de stationnement électrique est en panne. Vous ne pouvez pas serrer manuellement le frein de stationnement électrique.</p> <ul style="list-style-type: none"> ► Mettez la boîte de vitesses sur P, car le frein de stationnement électrique n'est pas serré automatiquement. ► Rendez-vous dans un atelier qualifié. <p>Si vous ne pouvez pas desserrer manuellement le frein de stationnement électrique :</p> <ul style="list-style-type: none"> ► Desserrez le frein de stationnement électrique avec la fonction de desserrage automatique (► page 174).

Messages sur le visuel

Causes et conséquences possibles et ► Solutions

PARK (uniquement pour les États-Unis)  (uniquement pour le Canada)
Frein stationnement ne fonctionne pas

Le voyant orange d'alerte  s'allume. Le voyant rouge **PARK** (uniquement pour les États-Unis) ou  (uniquement pour le Canada) clignote pendant 10 secondes environ après le serrage ou le desserrage du frein de stationnement électrique. Il s'éteint ensuite ou reste allumé.

Le frein de stationnement électrique est en panne, par exemple en raison d'une surtension ou d'une sous-tension.

- Éliminez la cause de la surtension ou de la sous-tension, par exemple en chargeant la batterie ou en redémarrant le moteur.
- Serrez ou desserrez le frein de stationnement électrique.

Si le frein de stationnement électrique ne peut toujours pas être serré ni desserré :



- Coupez le contact, puis remettez-le.
- Serrez ou desserrez le frein de stationnement électrique.

Si le frein de stationnement électrique ne peut toujours pas être desserré :

- Prenez contact avec un atelier qualifié.

Si le frein de stationnement électrique ne peut toujours pas être serré :

- Rendez-vous dans un atelier qualifié.

Le voyant orange d'alerte  s'allume et le voyant rouge **PARK** (uniquement pour les États-Unis) ou  (uniquement pour le Canada) clignote.

Vous ne pouvez pas serrer manuellement le frein de stationnement électrique.

- Mettez la boîte de vitesses sur **P**.
- Rendez-vous dans un atelier qualifié.

BRAKE (uniquement pour les États-Unis)  (uniquement pour le Canada)
Contrôler niveau liquide de frein

Il n'y a pas suffisamment de liquide de frein dans le réservoir.



En outre, le voyant d'alerte **BRAKE** (uniquement pour les États-Unis) ou  (uniquement pour le Canada) qui se trouve sur le combiné d'instruments est allumé et un signal d'alerte retentit.

 **ATTENTION**



Il se peut que l'effet de freinage diminue.









Il y a risque d'accident.

- Arrêtez-vous immédiatement en tenant compte des conditions de circulation. Ne continuez pas de rouler.
- Immobilisez le véhicule pour qu'il ne puisse pas se mettre à rouler (▷ page 173).
- Prenez contact avec un atelier qualifié.
- Ne faites pas l'appoint de liquide de frein. Le défaut n'en serait pas éliminé pour autant.

Messages sur le visuel	Causes et conséquences possibles et ► Solutions
 <p>Usure garnitures de frein</p>	<p>Les garnitures de frein ont atteint la limite d'usure. Uniquement pour les Etats-Unis : de plus, le voyant rouge d'alerte BRAKE s'allume alors que le moteur tourne.</p> <p>► Rendez-vous dans un atelier qualifié.</p>
 <p>ne fonctionne pas</p>	<p>Une ou plusieurs fonctions principales du système mbrace sont en panne.</p> <p>► Rendez-vous dans un atelier qualifié.</p>
<p>Collision Prevention Assist Plus pas dispo. pr l'ins-tant cf. notice d'utilisation</p>	<p>Le COLLISION PREVENTION ASSIST PLUS n'est momentanément pas opérationnel.</p> <p>Causes possibles :</p> <ul style="list-style-type: none"> • Le système de capteurs radar n'est momentanément pas opérationnel, par exemple en raison du rayonnement électromagnétique à proximité des émetteurs de radio et de télévision ou d'autres sources de rayonnement. • La température du système n'est pas située dans la plage de température de service. • La tension du réseau de bord est trop basse. <p>Le message disparaît dès que la situation ne correspond plus à l'une des causes indiquées ci-dessus.</p> <p>Le COLLISION PREVENTION ASSIST PLUS peut de nouveau fonctionner.</p> <p>Si le message ne disparaît pas :</p> <ul style="list-style-type: none"> ► Arrêtez-vous en tenant compte des conditions de circulation. ► Immobilisez le véhicule pour qu'il ne puisse pas se mettre à rouler (> page 173). ► Redémarrez le moteur.
<p>Collision Prevention Assist Plus ne fonctionne pas</p>	<p>Le COLLISION PREVENTION ASSIST PLUS n'est pas disponible en raison d'un défaut. Il se peut que le freinage d'urgence assisté adaptatif soit également en panne.</p> <p>► Rendez-vous immédiatement dans un atelier qualifié.</p>
<p>PRE-SAFE ne fonctionne pas cf. notice d'utilisation</p>	<p>Certaines fonctions importantes du système PRE-SAFE® sont en panne. Tous les autres systèmes de protection des occupants, tels que les airbags, restent disponibles.</p> <p>► Rendez-vous immédiatement dans un atelier qualifié.</p>

Messages sur le visuel	Causes et conséquences possibles et ► Solutions
<p>PRE-SAFE Fonctionnement limité momentanément cf. notice d'utilisation</p>	<p>Le système PRE-SAFE® PLUS ou le frein PRE-SAFE® n'est momentanément pas opérationnel.</p> <p>Causes possibles :</p> <ul style="list-style-type: none"> • Son fonctionnement est perturbé par de fortes précipitations. • Le système de capteurs radar n'est momentanément pas opérationnel, par exemple en raison du rayonnement électromagnétique à proximité des émetteurs de radio et de télévision ou d'autres sources de rayonnement. • La température du système n'est pas située dans la plage de température de service. • La tension du réseau de bord est trop basse. • Véhicules Mercedes-Benz GLC 450 AMG 4MATIC : l'ESP® est désactivé. <p>Le message disparaît dès que la situation ne correspond plus à l'une des causes indiquées ci-dessus.</p> <p>Le système PRE-SAFE® PLUS et le frein PRE-SAFE® peuvent de nouveau fonctionner.</p> <p>Si le message ne disparaît pas :</p> <ul style="list-style-type: none"> ► Arrêtez-vous en tenant compte des conditions de circulation. ► Immobilisez le véhicule pour qu'il ne puisse pas se mettre à rouler (▷ page 173). ► Redémarrez le moteur. ► Véhicules Mercedes-Benz GLC 450 AMG 4MATIC : réactivez l'ESP® (▷ page 79).
<p>PRE-SAFE Fonctionnement limité cf. notice d'utilisation</p>	<p>Le système PRE-SAFE® PLUS ou le frein PRE-SAFE® n'est pas disponible en raison d'un défaut. Il se peut que le BAS PLUS avec assistant carrefours soit également en panne.</p> <ul style="list-style-type: none"> ► Rendez-vous immédiatement dans un atelier qualifié.

Messages sur le visuel	Causes et conséquences possibles et ► Solutions
<p>Capteurs radar encrassés cf. notice d'utilisation</p>	<p>Le système de capteurs radar présente un défaut. Causes possibles :</p> <ul style="list-style-type: none"> • Encrassement des capteurs • Fortes précipitations • Longs trajets hors agglomération sans trafic ni infrastructures, par exemple dans des zones désertiques <p>Au moins un système d'aide à la conduite ou un système de sécurité active est en panne ou n'est momentanément pas disponible :</p> <ul style="list-style-type: none"> • PRE-SAFE® PLUS • Frein PRE-SAFE® • COLLISION PREVENTION ASSIST PLUS • Assistant de trajectoire actif • Avertisseur actif d'angle mort • DISTRONIC PLUS avec direction active et Stop&Go Pilot <p>Aucune intervention de freinage permettant de corriger la trajectoire de l'avertisseur actif d'angle mort n'a lieu lorsque le système de capteurs radar avant est encrassé.</p> <p>Lorsque les causes du dysfonctionnement ont été écartées, les systèmes d'aide à la conduite ou systèmes de sécurité active sont de nouveau disponibles. Le message disparaît.</p> <p>Si le message ne disparaît pas :</p> <ul style="list-style-type: none"> ► Arrêtez-vous en tenant compte des conditions de circulation. ► Immobilisez le véhicule pour qu'il ne puisse pas se mettre à rouler (▷ page 173). ► Arrêtez le moteur. ► Nettoyez tous les capteurs (▷ page 350). ► Redémarrez le moteur. Le message disparaît.
<p> Système retenue Défaut Aller à l'atelier</p>	<p>Les systèmes de retenue sont en panne. En outre, le voyant d'alerte  qui se trouve sur le combiné d'instruments est allumé.</p> <p>⚠ ATTENTION</p> <p>Les airbags et les rétracteurs de ceinture peuvent se déclencher de manière intempestive ou ne pas se déclencher en cas d'accident. Le risque de blessure augmente.</p> <ul style="list-style-type: none"> ► Rendez-vous immédiatement dans un atelier qualifié. <p>Pour de plus amples informations sur les systèmes de retenue, voir (▷ page 48).</p>

Messages sur le visuel	Causes et conséquences possibles et ► Solutions
 <p>avant gauche Défaut Aller à l'atelier ou avant droit Défaut Aller à l'atelier</p>	<p>Le système de retenue avant gauche ou droit est en panne. En outre, le voyant d'alerte  qui se trouve sur le combiné d'instruments est allumé.</p> <p>ATTENTION</p> <p>Les airbags et les rétracteurs de ceinture peuvent se déclencher de manière intempestive ou ne pas se déclencher en cas d'accident. Le risque de blessure augmente.</p> <p>► Rendez-vous immédiatement dans un atelier qualifié.</p>
 <p>arrière gauche Défaut Aller à l'atelier ou arrière droit Défaut Aller à l'atelier</p>	<p>Le système de retenue arrière gauche ou droit est en panne. En outre, le voyant d'alerte  qui se trouve sur le combiné d'instruments est allumé.</p> <p>ATTENTION</p> <p>Les airbags et les rétracteurs de ceinture peuvent se déclencher de manière intempestive ou ne pas se déclencher en cas d'accident. Le risque de blessure augmente.</p> <p>► Rendez-vous immédiatement dans un atelier qualifié.</p>
 <p>arrière central Défaut Aller à l'atelier</p>	<p>Le système de retenue arrière central est en panne. En outre, le voyant d'alerte  qui se trouve sur le combiné d'instruments est allumé.</p> <p>ATTENTION</p> <p>Les airbags et les rétracteurs de ceinture peuvent se déclencher de manière intempestive ou ne pas se déclencher en cas d'accident. Le risque de blessure augmente.</p> <p>► Rendez-vous immédiatement dans un atelier qualifié.</p>
 <p>Airbag rideau gau- che Défaut Aller à l'atelier ou Air- bag rideau droit Défaut Aller à l'atelier</p>	<p>L'airbag rideau gauche ou droit est en panne.</p> <p>En outre, le voyant d'alerte  qui se trouve sur le combiné d'instruments est allumé.</p> <p>ATTENTION</p> <p>L'airbag rideau gauche ou droit peut se déclencher de manière intempestive ou ne pas se déclencher en cas d'accident. Le risque de blessure augmente.</p> <p>► Rendez-vous immédiatement dans un atelier qualifié.</p>

Messages sur le visuel	Causes et conséquences possibles et ► Solutions
<p>Airbag frontal passager désactivé cf. notice d'utilisation</p>	<p>L'airbag frontal du passager est désactivé pendant la marche alors que</p> <ul style="list-style-type: none"> • une personne adulte ou • une personne de taille correspondante est assise sur le siège du passager <p>Si des forces supplémentaires s'exercent sur le siège, le système risque de mesurer un poids trop faible.</p> <p>⚠ ATTENTION</p> <p>L'airbag frontal du passager ne se déclenche pas en cas d'accident. Le risque de blessure augmente.</p> <ul style="list-style-type: none"> ► Arrêtez-vous immédiatement en tenant compte des conditions de circulation. ► Immobilisez le véhicule pour qu'il ne puisse pas se mettre à rouler (► page 173). ► Coupez le contact. ► Faites descendre l'occupant du siège du passager. ► Laissez le siège libre, fermez la porte du passager et mettez le contact. ► Observez les voyants PASSENGER AIR BAG qui se trouvent sur la console centrale et le visuel multifonction, puis contrôlez les points suivants : <ul style="list-style-type: none"> Lorsque le siège est inoccupé et que le contact est mis : <ul style="list-style-type: none"> • Le système effectue un autodiagnostic. Les voyants PASSENGER AIR BAG OFF et PASSENGER AIR BAG ON s'allument simultanément pendant 6 secondes environ. • Le voyant PASSENGER AIR BAG OFF doit être allumé après l'autodiagnostic du système et le rester. Si le voyant est allumé, c'est que l'OCS (système de classification des occupants) a désactivé l'airbag frontal du passager (► page 57) • Les messages Airbag frontal passager activé cf. notice d'utilisation ou Airbag frontal passager désactivé cf. notice d'utilisation ne doivent pas apparaître sur le visuel multifonction. ► Attendez 60 secondes au moins que les processus de contrôle nécessaires se soient achevés. ► Assurez-vous qu'aucun des messages n'apparaît sur le visuel multifonction. <p>Une fois ces conditions remplies, le siège du passager peut de nouveau être occupé. Selon la manière dont l'OCS classe l'occupant, le voyant PASSENGER AIR BAG OFF reste allumé ou s'éteint.</p> <p>Si ces conditions ne sont pas remplies, le système ne fonctionne pas correctement.</p> <ul style="list-style-type: none"> ► Rendez-vous immédiatement dans un atelier qualifié. <p>Pour de plus amples informations sur l'OCS, voir (► page 57).</p>

Messages sur le visuel

Causes et conséquences possibles et ► Solutions

Airbag frontal passager activé cf. notice d'utilisation

L'airbag frontal du passager est activé pendant la marche alors que

- un enfant, une personne de petite taille ou un objet ayant un poids inférieur au seuil de poids du système se trouve sur le siège du passager
- ou
- le siège du passager est inoccupé

Dans certains cas, le système détecte des objets ou des forces exerçant un poids supplémentaire sur le siège.

 **ATTENTION**

L'airbag frontal du passager peut se déclencher de manière intempestive.





Le risque de blessure augmente.



- Arrêtez-vous immédiatement en tenant compte des conditions de circulation.
- Immobilisez le véhicule pour qu'il ne puisse pas se mettre à rouler (► page 173).
- Coupez le contact.
- Ouvrez la porte du passager.
- Retirez l'enfant et le siège-enfant du siège du passager.
- Assurez-vous qu'aucun objet ne se trouve sur le siège et ne puisse exercer un poids supplémentaire sur celui-ci. Sinon, le système peut détecter le poids supplémentaire et considérer un occupant du siège du passager comme plus lourd qu'il ne l'est réellement.
- Laissez le siège libre, fermez la porte du passager et mettez le contact.
- Observez les voyants PASSENGER AIR BAG qui se trouvent sur la console centrale et le visuel multifonction, puis contrôlez les points suivants :

Lorsque le siège est inoccupé et que le contact est mis :



- Le système effectue un autodiagnostic. Les voyants PASSENGER AIR BAG OFF et PASSENGER AIR BAG ON s'allument simultanément pendant 6 secondes environ.
- Le voyant PASSENGER AIR BAG OFF doit être allumé après l'autodiagnostic du système et le rester. Si le voyant est allumé, c'est que l'OCS a désactivé l'airbag frontal du passager (► page 57)
- Les messages [Airbag frontal passager activé cf. notice d'utilisation](#) ou [Airbag frontal passager désactivé cf. notice d'utilisation](#) ne doivent pas apparaître sur le visuel multifonction.
- Attendez 60 secondes au moins que les processus de contrôle nécessaires se soient achevés.
- Assurez-vous qu'aucun des messages n'apparaît sur le visuel multifonction.

Une fois ces conditions remplies, le siège du passager peut de nouveau être occupé. Selon la manière dont l'OCS classifie l'occupant, le voyant PASSENGER AIR BAG OFF reste allumé ou s'éteint.

Messages sur le visuel	Causes et conséquences possibles et ► Solutions
	<p>Si ces conditions ne sont pas remplies, le système ne fonctionne pas correctement.</p> <p>► Rendez-vous immédiatement dans un atelier qualifié.</p> <p>Pour de plus amples informations sur l'OCS, voir (► page 57).</p>
Eclairage	
Messages sur le visuel	Causes et conséquences possibles et ► Solutions
 <p>Feu croisement gauche (exemple)</p>	<p>L'ampoule correspondante est défectueuse.</p> <p>► Rendez-vous dans un atelier qualifié.</p> <p>ou</p> <p>► Vérifiez que l'ampoule peut être remplacée (► page 128).</p> <p>i Lampes LED : le message sur le visuel apparaît pour les feux correspondants uniquement si toutes les diodes sont défectueuses.</p>
 <p>Eclairage actif virages ne fonctionne pas</p>	<p>L'éclairage actif dans les virages est en panne.</p> <p>► Rendez-vous dans un atelier qualifié.</p>
 <p>Défaut cf. notice d'utilisation</p>	<p>L'éclairage extérieur est en panne.</p> <p>► Rendez-vous dans un atelier qualifié.</p> <p>Véhicules équipés d'un dispositif d'attelage : un fusible a peut-être fondu.</p> <p>► Arrêtez-vous en tenant compte des conditions de circulation.</p> <p>► Immobilisez le véhicule pour qu'il ne puisse pas se mettre à rouler (► page 173).</p> <p>► Contrôlez les fusibles (► page 370).</p> <p>► Si nécessaire, remplacez le fusible qui a fondu. Tenez compte pour cela des avertissements.</p> <p>Si le message reste affiché sur le visuel :</p> <p>► Rendez-vous dans un atelier qualifié.</p>
 <p>Allumage feux automatique ne fonctionne pas</p>	<p>Le capteur de luminosité est en panne.</p> <p>► Rendez-vous dans un atelier qualifié.</p>
 <p>Eteindre les feux</p>	<p>Vous quittez le véhicule alors que l'éclairage est encore allumé. En outre, un signal d'alerte retentit.</p> <p>► Tournez le commutateur d'éclairage sur AUTO.</p>

Messages sur le visuel		Causes et conséquences possibles et ► Solutions	
	Allumer éclairage extérieur	Vous roulez sans feux de croisement. ► Tournez le commutateur d'éclairage sur  ou AUTO .	
	Assistant adapt. feux route pas dispo. pr l'instant cf. notice d'utilisation	L'assistant adaptatif des feux de route est désactivé et il n'est momentanément pas opérationnel. Causes possibles : <ul style="list-style-type: none"> • Le pare-brise est encrassé dans le champ de la caméra. • La visibilité est perturbée par de fortes précipitations ou du brouillard. ► Nettoyez le pare-brise. Lorsque le système reconnaît l'entière disponibilité de la caméra, le message Assistant adapt. feux route de nouveau disponible apparaît sur le visuel. L'assistant adaptatif des feux de route peut de nouveau fonctionner.	
	Assistant adapt. feux route ne fonctionne pas	L'assistant adaptatif des feux de route est en panne. ► Rendez-vous dans un atelier qualifié.	

Moteur

Messages sur le visuel		Causes et conséquences possibles et ► Solutions	
	Faire l'appoint liquide refroid. cf. notice d'utilisation	Le niveau du liquide de refroidissement est trop bas. ! Evitez les longs trajets si le niveau de liquide de refroidissement dans le circuit de refroidissement du moteur est trop bas. Sinon, vous endommagez le moteur. ► Faites l'appoint de liquide de refroidissement en tenant compte des avertissements (> page 343). Si vous devez fréquemment faire l'appoint de liquide de refroidissement: ► Rendez-vous dans un atelier qualifié et faites contrôler le système de refroidissement du moteur.	
		Le moteur du ventilateur est défectueux. ► Si la température du liquide de refroidissement est inférieure à 248 °F (120 °C), continuez de rouler jusqu'à l'atelier qualifié le plus proche. ► Evitez dans ce cas toute charge importante du moteur (trajet en montagne et circulation dans les encombrements, par exemple).	

Messages sur le visuel

Causes et conséquences possibles et ► Solutions



Liquide refroid.
S'arrêter Couper
moteur

Le liquide de refroidissement est trop chaud.
En outre, un signal d'alerte retentit.

 **ATTENTION**

Ne roulez pas lorsque le moteur a subi une surchauffe. Des liquides s'étant répandus dans le compartiment moteur à la suite de fuites ou d'une mauvaise manipulation pourraient s'enflammer.

En outre, la vapeur qui s'échappe d'un moteur ayant subi une surchauffe peut provoquer de graves brûlures, même lors de la simple ouverture du capot.

Il y a risque de blessure.

- Arrêtez-vous immédiatement en tenant compte des conditions de circulation et coupez le moteur.
- Immobilisez le véhicule pour qu'il ne puisse pas se mettre à rouler (▷ page 173).
- Attendez que le moteur ait refroidi.
- Assurez-vous que l'arrivée d'air jusqu'au radiateur du moteur n'est pas obstruée (par de la neige gelée, par exemple).
- Attendez que le message ait disparu et que la température du liquide de refroidissement soit inférieure à 248 °F (120 °C) avant de redémarrer le moteur. Sinon, le moteur risque d'être endommagé.
- Surveillez l'indicateur de température du liquide de refroidissement.

Si la température augmente de nouveau:

- Rendez-vous immédiatement dans un atelier qualifié.

Dans des conditions de marche normales et avec une proportion de liquide de refroidissement conforme aux prescriptions, la température affichée peut atteindre 248 °F (120 °C).



cf. notice d'utili-
sation







La batterie ne se charge plus.
En outre, un signal d'alerte retentit.



Causes possibles :

- L'alternateur est défectueux.
- La courroie à nervures trapézoïdales est cassée.
- La partie électronique présente un défaut.



 Ne reprenez pas la route! Sinon, le moteur risque de surchauffer.





- Arrêtez-vous immédiatement en tenant compte des conditions de circulation et coupez le moteur.
- Immobilisez le véhicule pour qu'il ne puisse pas se mettre à rouler (▷ page 173).
- Prenez contact avec un atelier qualifié.

Messages sur le visuel	Causes et conséquences possibles et ► Solutions
 <p>S'arrêter cf. notice d'utilisation</p>	<p>La batterie ne se charge plus et l'état de charge qu'elle a atteint est trop faible.</p> <p>En outre, un signal d'alerte retentit.</p> <ul style="list-style-type: none"> ► Arrêtez-vous immédiatement en tenant compte des conditions de circulation et coupez le moteur. ► Immobilisez le véhicule pour qu'il ne puisse pas se mettre à rouler (▷ page 173). ► Tenez compte des instructions relatives au message  cf. notice d'utilisation. ► Prenez contact avec un atelier qualifié.
 <p>Arrêter véhicule Laisser tourner moteur</p>	<p>L'état de charge de la batterie est trop faible.</p> <ul style="list-style-type: none"> ► Arrêtez-vous immédiatement en tenant compte des conditions de circulation. Ne continuez pas de rouler. ► Faites tourner le moteur. ► Attendez que le message sur le visuel disparaisse avant de continuer à rouler.
 <p>Démarrer moteur cf. notice d'utilisation</p>	<p>Le moteur est arrêté et l'état de charge de la batterie est trop faible.</p> <ul style="list-style-type: none"> ► Arrêtez les consommateurs électriques qui ne sont pas indispensables (chauffage de la lunette arrière et éclairage intérieur, par exemple). ► Laissez tourner le moteur pendant quelques minutes ou effectuez un long trajet. Cela permet de recharger la batterie.
 <p>A la station-service: contrôler niveau huile moteur</p>	<p>Le niveau d'huile moteur est descendu à la valeur minimale.</p> <p>En outre, un signal d'alerte retentit.</p> <p>! Evitez les longs trajets si le niveau de liquide de refroidissement dans le circuit de refroidissement du moteur est trop bas. Sinon, vous risquez d'endommager le moteur.</p> <ul style="list-style-type: none"> ► Contrôlez le niveau d'huile moteur au plus tard au prochain ravitaillement (▷ page 341). ► Faites l'appoint si nécessaire (▷ page 341). <p>Si vous devez fréquemment faire l'appoint d'huile moteur:</p> <ul style="list-style-type: none"> ► Rendez-vous dans un atelier qualifié et faites contrôler le moteur. <p>Pour obtenir des informations sur les huiles moteur agréées, adressez-vous à un atelier qualifié ou consultez le site Internet http://bevo.mercedes-benz.com.</p>
 <p>Réserve carburant</p>	<p>Le niveau de carburant a atteint le niveau de réserve.</p> <ul style="list-style-type: none"> ► Faites le plein à la prochaine station-service.
	<p>Il ne reste presque plus de carburant dans le réservoir.</p> <ul style="list-style-type: none"> ► Faites impérativement le plein à la prochaine station-service.

Messages sur le visuel	Causes et conséquences possibles et ► Solutions
 <p>Bouchon réservoir ouvert</p>	<p>Le bouchon du réservoir n'est pas correctement fermé ou le système d'alimentation en carburant n'est pas étanche.</p> <ul style="list-style-type: none"> ► Vérifiez que le bouchon du réservoir est correctement fermé. <p>Si le bouchon du réservoir n'est pas correctement fermé:</p> <ul style="list-style-type: none"> ► Fermez le bouchon du réservoir. <p>Si le bouchon du réservoir est fermé:</p> <ul style="list-style-type: none"> ► Rendez-vous dans un atelier qualifié.
 <p>Remplacer filtre à air</p>	<p>Véhicules équipés d'un moteur diesel : Le filtre à air du moteur est encrassé et doit être remplacé.</p> <ul style="list-style-type: none"> ► Rendez-vous dans un atelier qualifié.
 <p>Nettoyer filtre à carburant</p>	<p>Véhicules équipés d'un moteur diesel : Il y a de l'eau dans le filtre à carburant. L'eau doit être vidangée.</p> <ul style="list-style-type: none"> ► Rendez-vous dans un atelier qualifié.
<p>Contrôler additif cf. notice d'utilisation</p>	<p>Le réservoir d'AdBlue® est presque vide.</p> <ul style="list-style-type: none"> ► Confiez dès que possible l'appoint d'AdBlue® à un atelier qualifié (> page 170).
<p>Démarrages restants: 16</p>	<p>Le niveau d'AdBlue® est descendu à son niveau minimal. Vous pouvez démarrer le moteur encore 16 fois.</p> <ul style="list-style-type: none"> ► Confiez immédiatement l'appoint d'AdBlue® à un atelier qualifié (> page 170). <p>i Vous pouvez démarrer le moteur encore 16 fois. Si vous ne faites pas le plein d'AdBlue®, vous ne pourrez ensuite plus démarrer le moteur. Versez environ 0,9 gal (3,5 l) d'AdBlue® dans le réservoir (> page 170).</p>

Systèmes d'aide à la conduite

Messages sur le visuel	Causes et conséquences possibles et ► Solutions
 <p>Attention Assist: Faites une pause</p>	<p>Le système ATTENTION ASSIST a détecté, à partir de certains critères, des signes de fatigue ou un manque de vigilance croissant chez le conducteur. En outre, un signal d'alerte retentit.</p> <ul style="list-style-type: none"> ► Faites une pause si nécessaire. <p>Pendant les longs trajets, faites à temps des pauses régulières qui vous permettent de vous reposer.</p>
 <p>Attention Assist ne fonctionne pas</p>	<p>Le système ATTENTION ASSIST est en panne.</p> <ul style="list-style-type: none"> ► Rendez-vous dans un atelier qualifié.

Messages sur le visuel	Causes et conséquences possibles et ► Solutions
 <p>Relèvement du véhicule...</p>	<p>Le véhicule se relève jusqu'au niveau sélectionné.</p>
 <p>Relèvement du véhicule... Veuillez patienter</p>	<p>Le niveau du véhicule à l'arrêt est trop bas. En outre, un signal d'alerte retentit.</p> <ul style="list-style-type: none"> ► Ne démarrez pas. Lorsque le message disparaît, c'est que le niveau du véhicule est réglé.
 <p>STOP Véhicule trop bas</p>	<p>Vous avez démarré alors que le niveau du véhicule était trop bas. La suspension AIR BODY CONTROL règle le niveau du véhicule sur le niveau sélectionné au bout de quelques instants.</p> <ul style="list-style-type: none"> ► Arrêtez-vous en tenant compte des conditions de circulation. ► Immobilisez le véhicule pour qu'il ne puisse pas se mettre à rouler (▷ page 173). ► Attendez que le message disparaisse avant de démarrer. <p>La suspension AIR BODY CONTROL est en panne. En outre, un signal d'alerte retentit.</p> <ul style="list-style-type: none"> ► Ne roulez pas à plus de 50 mph (80 km/h). ► Ne braquez que légèrement. En cas de braquages trop importants, vous pourriez endommager les ailes avant ou les pneus. ► Restez attentif aux bruits de frottement. ► Arrêtez-vous en tenant compte des conditions de circulation et réglez le niveau surélevé. En fonction du défaut, le niveau du véhicule peut éventuellement être relevé. ► Rendez-vous dans un atelier qualifié.
 <p>Rouler plus lentement</p>	<p>Il est impossible de modifier le niveau du véhicule. Causes possibles :</p> <ul style="list-style-type: none"> • Vous roulez trop vite pour le niveau sélectionné. • Vous roulez trop vite avec une remorque attelée ou un dispositif est branché sur la prise du dispositif d'attelage (un porte-vélos arrière, par exemple). <ul style="list-style-type: none"> ► Roulez plus lentement et sélectionnez de nouveau le niveau du véhicule souhaité (▷ page 194). ► Tenez compte des remarques relatives à la traction d'une remorque (▷ page 228).
 <p>Le compresseur refroidit</p>	<p>Vous avez sélectionné un niveau supérieur. Vous avez effectué de fréquents changements de niveau sur une courte période de temps et le compresseur doit refroidir.</p> <ul style="list-style-type: none"> ► Roulez en fonction du niveau actuel du véhicule. ► Veillez à ce que la garde au sol soit suffisante. ► Laissez le compresseur refroidir. Le message disparaît dès que le compresseur a refroidi. Le véhicule entame la procédure de levage jusqu'au niveau sélectionné.

Messages sur le visuel	Causes et conséquences possibles et ► Solutions
 Défaut	<p>La suspension AIR BODY CONTROL est en panne. La tenue de route du véhicule peut être compromise.</p> <ul style="list-style-type: none"> ► Roulez en fonction du niveau réglé, mais pas à plus de 50 mph (80 km/h). ► Veillez à ce que la garde au sol soit suffisante. ► Rendez-vous dans un atelier qualifié.
Assistant trajectoire pas dispo. pr l'instant cf. notice d'utilisation ou Assistant de trajectoire actif pas dispo. pr l'instant cf. notice d'utilisation	<p>L'assistant de trajectoire ou l'assistant de trajectoire actif est désactivé et il n'est momentanément pas opérationnel.</p> <p>Causes possibles :</p> <ul style="list-style-type: none"> • Le pare-brise est encrassé dans le champ de la caméra. • La visibilité est perturbée par de fortes précipitations ou du brouillard. • Les marques de délimitation de la voie sont manquantes depuis un certain temps. • Les marques de délimitation de la voie sont usées, sombres ou recouvertes de saleté ou de neige, par exemple. <p>Le message disparaît dès que la situation ne correspond plus à l'une des causes indiquées ci-dessus.</p> <p>L'assistant de trajectoire ou l'assistant de trajectoire actif peut de nouveau fonctionner.</p> <p>Si le message ne disparaît pas :</p> <ul style="list-style-type: none"> ► Arrêtez-vous en tenant compte des conditions de circulation. ► Immobilisez le véhicule pour qu'il ne puisse pas se mettre à rouler (► page 173). ► Nettoyez le pare-brise.
Assistant trajectoire ne fonctionne pas ou Assistant de trajectoire actif ne fonctionne pas	<p>L'assistant de trajectoire ou l'assistant de trajectoire actif est défectueux.</p> <ul style="list-style-type: none"> ► Rendez-vous dans un atelier qualifié.

Messages sur le visuel	Causes et conséquences possibles et ► Solutions
<p>Avertisseur angle mort pas dispo. pr l'instant cf. notice d'utilisation ou Avertisseur actif d'angle mort pas dispo. pr l'instant cf. notice d'utilisation</p>	<p>L'avertisseur d'angle mort ou l'avertisseur actif d'angle mort n'est momentanément pas opérationnel.</p> <p>Causes possibles :</p> <ul style="list-style-type: none"> • La température du système de capteurs radar n'est pas située dans la plage de température de service. • Le système de capteurs radar n'est momentanément pas opérationnel, par exemple en raison du rayonnement électromagnétique à proximité des émetteurs de radio et de télévision ou d'autres sources de rayonnement. <p>Le message disparaît dès que la situation ne correspond plus à l'une des causes indiquées ci-dessus.</p> <p>L'avertisseur d'angle mort ou l'avertisseur actif d'angle mort peut de nouveau fonctionner.</p> <p>Si le message ne disparaît pas :</p> <ul style="list-style-type: none"> ► Arrêtez-vous en tenant compte des conditions de circulation. ► Immobilisez le véhicule pour qu'il ne puisse pas se mettre à rouler (▷ page 173). ► Redémarrez le moteur.
<p>Avertisseur angle mort ne fonctionne pas ou Avertisseur actif d'angle mort ne fonctionne pas</p>	<p>L'avertisseur d'angle mort ou l'avertisseur actif d'angle mort est défectueux.</p> <ul style="list-style-type: none"> ► Rendez-vous dans un atelier qualifié.
<p>Aide stationnement interrompue</p>	<p>La porte du conducteur est ouverte.</p> <ul style="list-style-type: none"> ► Répétez la mesure de la place de stationnement, puis la manœuvre une fois la porte du conducteur fermée. <p>Vous avez touché le volant multifonction pendant le braquage actif.</p> <ul style="list-style-type: none"> ► Veillez à ne pas toucher le volant multifonction pendant le braquage actif. <p>L'ESP® est intervenu car le véhicule a dérapé.</p> <ul style="list-style-type: none"> ► Réactivez l'aide active au stationnement ultérieurement (▷ page 200).
<p>Aide stationnement ne fonctionne pas</p>	<p>Le PARKTRONIC est en panne ou défectueux.</p> <ul style="list-style-type: none"> ► Respectez les instructions et la marche à suivre qui figurent dans la section « Problèmes relatifs au PARKTRONIC » (▷ page 199). <p>Si le message reste affiché sur le visuel multifonction :</p> <ul style="list-style-type: none"> ► Rendez-vous dans un atelier qualifié.

Messages sur le visuel	Causes et conséquences possibles et ► Solutions
	<p>L'aide active au stationnement n'est pas disponible ou est défectueuse.</p> <p>► Coupez le contact et redémarrez le moteur.</p> <p>Si l'aide active au stationnement n'est toujours pas disponible (le symbole P n'apparaît pas sur le visuel multifonction) :</p> <p>► Rendez-vous dans un atelier qualifié.</p>
Aide stationnement terminée	<p>Le véhicule a atteint la position cible. En outre, un signal d'alerte retentit.</p> <p>Le message disparaît automatiquement.</p>
Détecteur de panneaux pas dispo. pr l'instant cf. notice d'utilisation	<p>Le détecteur de panneaux de signalisation n'est momentanément pas opérationnel.</p> <p>Causes possibles :</p> <ul style="list-style-type: none"> • Le pare-brise est encrassé dans le champ de la caméra. • La visibilité est perturbée par de fortes précipitations ou du brouillard. <p>► Nettoyez le pare-brise.</p> <p>Lorsque le système reconnaît l'entière disponibilité de la caméra, le message disparaît.</p> <p>Le détecteur de panneaux de signalisation peut de nouveau fonctionner.</p>
Détecteur de panneaux ne fonctionne pas	<p>Le détecteur de panneaux de signalisation est défectueux.</p> <p>► Rendez-vous dans un atelier qualifié.</p>
HOLD désactivé	<p>La fonction HOLD est désactivée. Le véhicule a dérapé.</p> <p>En outre, un signal d'alerte retentit.</p> <p>► Réactivez la fonction HOLD plus tard (▷ page 192).</p> <p>La fonction HOLD est désactivée. Une des conditions d'activation n'était plus remplie lorsque vous avez appuyé fermement sur la pédale de frein.</p> <p>En outre, un signal d'alerte retentit.</p> <p>► Vérifiez les conditions d'activation de la fonction Hold (▷ page 192).</p>
DISTRONIC PLUS désactivé	<p>Le DISTRONIC PLUS a été désactivé (▷ page 184).</p> <p>En outre, un signal d'alerte retentit en cas de désactivation non initiée par le conducteur.</p>
DISTRONIC PLUS de nouveau disponible	<p>Après une indisponibilité temporaire, le DISTRONIC PLUS peut de nouveau fonctionner. Vous pouvez de nouveau activer le DISTRONIC PLUS (▷ page 184).</p>

Messages sur le visuel	Causes et conséquences possibles et ► Solutions
<p>DISTRONIC PLUS pas disponible pour l'instant cf. notice d'utilisation</p>	<p>Le DISTRONIC PLUS n'est momentanément pas opérationnel. La direction active et le Stop&Go Pilot ne sont momentanément pas opérationnels non plus.</p> <p>Causes possibles :</p> <ul style="list-style-type: none"> • Le système de capteurs radar n'est momentanément pas opérationnel, par exemple en raison du rayonnement électromagnétique à proximité des émetteurs de radio et de télévision ou d'autres sources de rayonnement. • La température du système n'est pas située dans la plage de température de service. • La tension du réseau de bord est trop basse. <p>En outre, un signal d'alerte retentit.</p> <p>Le message disparaît dès que la situation ne correspond plus à l'une des causes indiquées ci-dessus.</p> <p>Le DISTRONIC PLUS peut de nouveau fonctionner.</p> <p>Si le message ne disparaît pas :</p> <ul style="list-style-type: none"> ► Arrêtez-vous en tenant compte des conditions de circulation. ► Immobilisez le véhicule pour qu'il ne puisse pas se mettre à rouler (> page 173). ► Redémarrez le moteur.
<p>DISTRONIC PLUS ne fonctionne pas</p>	<p>Le DISTRONIC PLUS est défectueux. Il se peut que les systèmes suivants soient également en panne :</p> <ul style="list-style-type: none"> • BAS PLUS avec assistant carrefours • Frein PRE-SAFE® • Direction active et Stop&Go Pilot <p>En outre, un signal d'alerte retentit.</p> <ul style="list-style-type: none"> ► Rendez-vous dans un atelier qualifié.
<p>DISTRONIC PLUS inactif</p>	<p>Vous avez accéléré. Le DISTRONIC PLUS n'intervient plus.</p> <ul style="list-style-type: none"> ► Retirez le pied de la pédale d'accélérateur.
<p>DISTRONIC PLUS - - - km/h</p>	<p>Une des conditions d'activation du DISTRONIC PLUS n'est pas remplie.</p> <ul style="list-style-type: none"> ► Vérifiez les conditions d'activation du DISTRONIC PLUS (> page 184).

Messages sur le visuel	Causes et conséquences possibles et ► Solutions
DTR+: direction active pas dispo. pr l'instant cf. notice d'utilisation	<p>La direction active et le Stop&Go Pilot ne sont momentanément pas opérationnels.</p> <p>Causes possibles :</p> <ul style="list-style-type: none"> • Le pare-brise est encrassé dans le champ de la caméra. • La visibilité est perturbée par de fortes précipitations ou du brouillard. • Les marques de délimitation de la voie sont manquantes pendant un certain temps. • Les marques de délimitation de la voie sont usées, sombres ou recouvertes de saleté ou de neige, par exemple. <p>Le message disparaît dès que la situation ne correspond plus à l'une des causes indiquées ci-dessus.</p> <p>La direction active et le Stop&Go Pilot peuvent de nouveau fonctionner.</p> <p>Si le message ne disparaît pas :</p> <ul style="list-style-type: none"> ► Arrêtez-vous en tenant compte des conditions de circulation. ► Immobilisez le véhicule pour qu'il ne puisse pas se mettre à rouler (▷ page 173). ► Nettoyez le pare-brise.
DTR+: direction active ne fonctionne pas	<p>La direction active et le Stop&Go Pilot sont défectueux.</p> <p>Les fonctions du DISTRONIC PLUS restent cependant disponibles.</p> <p>En outre, un signal d'alerte retentit.</p> <ul style="list-style-type: none"> ► Rendez-vous dans un atelier qualifié.
TEMPOMAT ne fonctionne pas	<p>Le TEMPOMAT est défectueux.</p> <p>En outre, un signal d'alerte retentit.</p> <ul style="list-style-type: none"> ► Rendez-vous dans un atelier qualifié.
TEMPOMAT - - - km/h	<ul style="list-style-type: none"> • Une des conditions d'activation du TEMPOMAT n'est pas remplie. Vous avez par exemple essayé de mémoriser une vitesse inférieure à 20 mph (30 km/h). • L'ESP® est désactivé. Le voyant orange d'alerte ESP® OFF s'allume. <p>► Roulez à plus de 20 mph (30 km/h), si la situation le permet, et mémorisez la vitesse.</p> <p>ou</p> <ul style="list-style-type: none"> ► Contrôlez les conditions d'activation du TEMPOMAT (▷ page 182). <p>ou</p> <ul style="list-style-type: none"> ► Réactivez l'ESP® (▷ page 246). <p>ou</p> <ul style="list-style-type: none"> ► Réactivez l'ESP® sur les véhicules Mercedes-Benz GLC 450 AMG 4MATIC (▷ page 79).
TEMPOMAT désactivé	<p>Le TEMPOMAT a été désactivé.</p> <p>Si un signal d'alerte retentit également, cela signifie que le TEMPOMAT s'est désactivé automatiquement (▷ page 182).</p>

Pneus

Messages sur le visuel

Causes et conséquences possibles et ► Solutions

Pression pneus Contrôler pneus

Uniquement pour le Canada :

L'avertisseur de perte de pression des pneus a détecté une forte baisse de pression.

En outre, un signal d'alerte retentit.

Causes possibles :

- Vous avez remplacé une roue ou un pneu ou vous avez monté des roues neuves ou des pneus neufs.
- La pression d'un ou plusieurs pneus a baissé.

 **ATTENTION**

Les pneus dont la pression est trop basse présentent les risques suivants :

- Ils peuvent éclater, en particulier lorsque la charge ou la vitesse du véhicule augmentent.
- Ils peuvent s'user de manière excessive et/ou irrégulière, ce qui peut réduire fortement leur adhérence.
- Le comportement routier ainsi que la manœuvrabilité et le comportement au freinage du véhicule peuvent être fortement compromis.

Il y a risque d'accident.

- Arrêtez le véhicule sans donner de coups de volant ou de coups de frein brusques. Tenez compte des conditions de circulation.
- Immobilisez le véhicule pour qu'il ne puisse pas se mettre à rouler (► page 173).
- Contrôlez les pneus et, si nécessaire, suivez les instructions en cas de crevaision (► page 356).
- Contrôlez la pression des pneus et corrigez-la si nécessaire.
- Redémarrez l'avertisseur de perte de pression des pneus une fois la pression correcte rétablie (► page 381).

Surveillance pression pneus Redémarrer système après contrôle press.

Uniquement pour le Canada :

Un message de l'avertisseur de perte de pression des pneus s'est affiché et le système n'a pas été redémarré depuis.

- Rétablissez la pression correcte de tous les pneus.
- Redémarrez l'avertisseur de perte de pression des pneus (► page 381).

Surveillance pression pneus ne fonctionne pas

Uniquement pour le Canada :





L'avertisseur de perte de pression des pneus est défectueux.



- Rendez-vous dans un atelier qualifié.

Messages sur le visuel	Causes et conséquences possibles et ► Solutions
Corriger pression pneus	<p>La pression d'un ou plusieurs pneus est insuffisante ou la différence de pression entre les différents pneus est très importante.</p> <ul style="list-style-type: none"> ► Contrôlez la pression des pneus à la prochaine occasion (▷ page 381). ► Corrigez la pression des pneus si nécessaire. ► Redémarrez le système de contrôle de la pression des pneus (▷ page 384).
Contrôler pneus	<p>La pression d'un ou plusieurs pneus a fortement baissé. La position de la ou des roues concernées est indiquée sur le visuel multifonction. En outre, un signal d'alerte retentit.</p> <p> ATTENTION</p> <p>Les pneus dont la pression est trop basse présentent les risques suivants :</p> <ul style="list-style-type: none"> • Ils peuvent éclater, en particulier lorsque la charge ou la vitesse du véhicule augmentent. • Ils peuvent s'user de manière excessive et/ou irrégulière, ce qui peut réduire fortement leur adhérence. • Le comportement routier ainsi que la manœuvrabilité et le comportement au freinage du véhicule peuvent être fortement compromis. <p>Il y a risque d'accident.</p> <ul style="list-style-type: none"> ► Arrêtez le véhicule sans donner de coups de volant ou de coups de frein brusques. Tenez compte des conditions de circulation. ► Immobilisez le véhicule pour qu'il ne puisse pas se mettre à rouler (▷ page 173). ► Contrôlez les pneus et, si nécessaire, suivez les instructions en cas de crevaison (▷ page 356). ► Contrôlez la pression des pneus (▷ page 381). ► Corrigez la pression des pneus si nécessaire.



Messages sur le visuel	Causes et conséquences possibles et ► Solutions
<p>Attention pneu(s) défect.</p>	<p>La pression d'un ou plusieurs pneus baisse brusquement. La position de la ou des roues concernées est indiquée sur le visuel multifonction.</p> <p> ATTENTION</p> <p>La conduite avec un pneu dégonflé présente les risques suivants :</p> <ul style="list-style-type: none"> • Un pneu dégonflé compromet la manœuvrabilité et la capacité de freinage du véhicule. • Vous risquez de perdre le contrôle du véhicule. • Si vous poursuivez votre trajet avec un pneu dégonflé, celui-ci peut surchauffer et éventuellement prendre feu. <p>Il y a risque d'accident.</p> <ul style="list-style-type: none"> ► Arrêtez le véhicule sans donner de coups de volant ou de coups de frein brusques. Tenez compte des conditions de circulation. ► Immobilisez le véhicule pour qu'il ne puisse pas se mettre à rouler (► page 173). ► Contrôlez les pneus et, si nécessaire, suivez les instructions en cas de crevaison (► page 356).
<p>Contrôle pression pneus pas disponible pour l'instant</p>	<p>Le système ne reçoit aucun signal des capteurs de pression des pneus en raison d'une puissante source radioélectrique parasite. Le système de contrôle de la pression des pneus est momentanément en panne.</p> <ul style="list-style-type: none"> ► Continuez de rouler. Le système de contrôle de la pression des pneus se réactive automatiquement dès que la cause de la défaillance est éliminée.
<p>Pas de capteurs roue</p>	<p>Il n'y a pas de signal du capteur de pression de pneu au niveau d'un ou plusieurs pneus. Aucune valeur de pression n'est affichée sur le visuel multifonction au niveau du ou des pneus concernés.</p> <ul style="list-style-type: none"> ► Faites remplacer le ou les capteurs de pression des pneus défectueux par un atelier qualifié.
<p>Contrôle pression pneus ne fonctionne pas Pas de capteurs roue</p>	<p>Les roues qui ont été montées n'ont pas de capteur de pression de pneu approprié. Le système de contrôle de la pression des pneus est désactivé.</p> <ul style="list-style-type: none"> ► Montez des roues munies d'un capteur approprié. Le système de contrôle de la pression des pneus est activé quelques minutes après le démarrage.
<p>Contrôle pression pneus ne fonctionne pas</p>	<p>Le système de contrôle de la pression des pneus est défectueux.</p> <ul style="list-style-type: none"> ► Rendez-vous dans un atelier qualifié.





Véhicule	
Messages sur le visuel	Causes et conséquences possibles et ► Solutions
Pour démarrer : sélectionner position P ou N	Vous avez essayé de démarrer le moteur alors que la boîte de vitesses se trouve sur R ou D . ► Mettez la boîte de vitesses sur P ou sur N .
Pour quitter position P : actionner frein	Vous avez essayé de mettre la boîte de vitesses sur D , R ou N sans appuyer sur la pédale de frein. ► Appuyez sur la pédale de frein.
Pour quitter position P ou N : actionner frein et démarrer moteur	Vous avez essayé de faire passer la boîte de vitesses de la position P ou N à une autre position alors que le moteur est arrêté. ► Appuyez sur la pédale de frein. ► Démarrez le moteur.
Danger : véhicule non immobilisé Boîte de vitesses pas en position P	La porte du conducteur est ouverte ou n'est pas complètement fermée et la boîte de vitesses se trouve en position R , N ou D . En outre, un signal d'alerte retentit.  ATTENTION Le véhicule peut se mettre à rouler. Il y a risque d'accident. ► Mettez la boîte de vitesses sur P . ► Immobilisez le véhicule pour qu'il ne puisse pas se mettre à rouler (▷ page 173). ► Fermez complètement la porte du conducteur.
Position P possible seulement quand véhicule arrêté	Le véhicule roule encore. ► Arrêtez-vous en tenant compte des conditions de circulation. ► Mettez la boîte de vitesses sur P .
Aller à l'atelier sans changer de rapport	Vous ne pouvez plus modifier la position de la boîte de vitesses en raison d'une panne. En outre, un signal d'alerte retentit. Si la boîte de vitesses se trouve sur D : ► Rendez-vous dans un atelier qualifié sans changer la position D . Si la boîte de vitesses se trouve sur R , N ou P : ► Immobilisez le véhicule pour qu'il ne puisse pas se mettre à rouler (▷ page 173). ► Prenez contact avec un atelier qualifié ou un service de dépannage.
Marche arrière impossible Aller à l'atelier	Vous ne pouvez plus mettre la boîte de vitesses sur R en raison d'une panne. Les positions P , N ou D restent disponibles. En outre, un signal d'alerte retentit. ► Rendez-vous dans un atelier qualifié.

Messages sur le visuel	Causes et conséquences possibles et ► Solutions
Boîte de vitesses Défaut S'arrêter	<p>Un défaut est survenu au niveau du mécanisme de la boîte de vitesses. En outre, un signal d'alerte retentit. La boîte de vitesses passe automatiquement sur N.</p> <ul style="list-style-type: none"> ► Arrêtez-vous en tenant compte des conditions de circulation. ► Mettez la boîte de vitesses sur P. ► Immobilisez le véhicule pour qu'il ne puisse pas se mettre à rouler (▷ page 173). ► Prenez contact avec un atelier qualifié ou un service de dépannage.
Arrêter véhicule Laisser tourner moteur Refroidisse- ment BV... Veuillez patienter	<p>La boîte de vitesses a subi une surchauffe. Le démarrage peut être momentanément perturbé ou impossible.</p> <ul style="list-style-type: none"> ► Arrêtez-vous immédiatement en tenant compte des conditions de circulation. Ne continuez pas de rouler. ► Laissez tourner le moteur. ► Attendez que le message sur le visuel disparaisse avant de continuer à rouler.
	<p>Le hayon est ouvert.</p> <p>⚠ ATTENTION</p> <p>Lorsque le moteur tourne et que le hayon est ouvert, des gaz d'échappement peuvent pénétrer dans l'habitacle. Il y a risque d'intoxication.</p> <ul style="list-style-type: none"> ► Fermez le hayon.
	<p>Le capot est ouvert. En outre, un signal d'alerte retentit.</p> <p>⚠ ATTENTION</p> <p>Le capot ouvert peut empêcher toute visibilité pendant la marche. Il y a risque d'accident.</p> <ul style="list-style-type: none"> ► Arrêtez-vous immédiatement en tenant compte des conditions de circulation. ► Immobilisez le véhicule pour qu'il ne puisse pas se mettre à rouler (▷ page 173). ► Fermez le capot.
	<p>Une porte au moins est ouverte. En outre, un signal d'alerte retentit.</p> <ul style="list-style-type: none"> ► Fermez toutes les portes.
 Dossier arrière gau- che non verrouillé ou Dossier arrière droit non verrouillé	<p>Véhicules avec banquette arrière fractionnable :</p> <p>Le dossier arrière gauche ou droit n'est pas verrouillé.</p> <ul style="list-style-type: none"> ► Basculez le dossier vers l'arrière jusqu'à ce qu'il se verrouille.

Messages sur le visuel	Causes et conséquences possibles et ► Solutions
 <p>Dossier arrière central non verrouillé</p>	<p>Véhicule avec trappe de chargement d'objets longs : Le dossier du siège arrière central n'est pas verrouillé.</p> <p>► Basculez le dossier vers l'arrière jusqu'à ce qu'il se verrouille.</p>
 <p>Direction assistée Défaut cf. notice d'utilisation</p>	<p>La direction assistée est en panne. En outre, un signal d'alerte retentit.</p> <p>⚠ ATTENTION</p> <p>Vous devez exercer une force plus importante pour diriger le véhicule. Il y a risque d'accident.</p> <p>► Contrôlez si vous êtes en mesure de diriger le véhicule.</p> <p>Si vous pouvez diriger le véhicule en toute sécurité:</p> <p>► Continuez de rouler prudemment. ► Rendez-vous immédiatement dans un atelier qualifié.</p> <p>Si vous ne pouvez pas diriger le véhicule en toute sécurité:</p> <p>► Ne continuez pas de rouler. ► Prenez contact avec un atelier qualifié.</p>
<p>Téléphone Service non disponible</p>	<p>Votre véhicule se trouve en dehors de la zone d'émission et de réception de l'opérateur de téléphonie mobile.</p> <p>► Attendez que l'affichage de disponibilité du téléphone portable apparaisse sur le visuel multifonction.</p>
 <p>Faire l'appoint liquide lave-glace</p>	<p>Le niveau du liquide de lave-glace dans le réservoir est en dessous du niveau minimal.</p> <p>► Faites l'appoint de liquide de lave-glace (► page 343).</p>

Clé

Messages sur le visuel	Causes et conséquences possibles et ► Solutions
 <p>La clé ne correspond pas au véhicule</p>	<p>Vous avez introduit une mauvaise clé dans le contacteur d'allumage.</p> <p>► Utilisez la bonne clé.</p>
 <p>Retirer la clé</p>	<p>La clé se trouve dans le contacteur d'allumage. Un signal d'alerte retentit.</p> <p>► Retirez la clé.</p>
 <p>Remplacer la clé</p>	<p>La clé doit être remplacée.</p> <p>► Rendez-vous dans un atelier qualifié.</p>

Messages sur le visuel	Causes et conséquences possibles et ► Solutions
 <p>Remplacer piles de la clé</p>	<p>La clé de la clé est déchargée.</p> <ul style="list-style-type: none"> ► Remplacez les piles (► page 90).
 <p>Emporter la clé</p>	<p>La clé ne se trouve pas dans le contacteur d'allumage. Vous avez ouvert la porte du conducteur alors que le moteur est arrêté. Un signal d'alerte retentit.</p> <p>Ce message est affiché sur le visuel pendant 60 secondes maximum et sert uniquement de rappel.</p> <ul style="list-style-type: none"> ► Lorsque vous quittez le véhicule, prenez la clé avec vous.
 <p>Clé non identifiée (message en blanc sur le visuel)</p>	<p>La clé ne peut pas être identifiée pour le moment.</p> <ul style="list-style-type: none"> ► Changez la clé de place dans le véhicule. <p>Si la clé ne peut toujours pas être identifiée :</p> <ul style="list-style-type: none"> ► Introduisez la clé dans le contacteur d'allumage, puis tournez-la sur la position souhaitée.
 <p>Clé non identifiée (message en rouge sur le visuel)</p>	<p>La clé ne se trouve pas dans le véhicule.</p> <p>En outre, un signal d'alerte retentit.</p> <p>Une fois le moteur arrêté, vous ne pourrez ni verrouiller le véhicule de manière centralisée ni redémarrer le moteur.</p> <ul style="list-style-type: none"> ► Arrêtez-vous immédiatement en tenant compte des conditions de circulation. ► Immobilisez le véhicule pour qu'il ne puisse pas se mettre à rouler (► page 173). ► Recherchez la clé. ► Appuyez sur la touche <input type="button" value="OK"/> du volant pour confirmer le message. <p>La clé n'est pas identifiée alors que le moteur tourne car une source radioélectrique puissante perturbe le système.</p> <p>En outre, un signal d'alerte retentit.</p> <ul style="list-style-type: none"> ► Arrêtez-vous immédiatement en tenant compte des conditions de circulation. ► Immobilisez le véhicule pour qu'il ne puisse pas se mettre à rouler (► page 173). ► Introduisez la clé dans le contacteur d'allumage et roulez en mode clé.
 <p>Retirer bouton démarrage Introduire la clé</p>	<p>La clé n'est pas identifiée.</p> <p>La détection de la clé est momentanément en panne ou défectueuse.</p> <p>En outre, un signal d'alerte retentit.</p> <ul style="list-style-type: none"> ► Introduisez la clé dans le contacteur d'allumage, puis tournez-la sur la position souhaitée. ► Rendez-vous dans un atelier qualifié.

Voyants de contrôle et d'alerte sur le combiné d'instruments

Remarques générales

Lorsque vous mettez le contact, certains systèmes effectuent un autodiagnostic. Certains voyants de contrôle et d'alerte peuvent alors s'allumer ou clignoter momentanément. Cela n'est pas critique. Les voyants de contrôle et d'alerte ne signalent un défaut que s'ils s'allument ou clignotent après le démarrage du moteur ou pendant la marche.

Sécurité

Ceintures de sécurité

Voyants de contrôle et d'alerte

▷ Type de signal

Causes et conséquences possibles et ▶ Solutions



▷ Le voyant rouge d'alerte des ceintures de sécurité reste allumé pendant 6 secondes après le démarrage du moteur.

Le voyant d'alerte des ceintures de sécurité sert à attirer l'attention du conducteur et celle du passager sur le fait qu'ils doivent boucler leur ceinture.

▶ Bouclez votre ceinture de sécurité (▷ page 52).



▷ Le voyant rouge d'alerte des ceintures de sécurité s'allume après le démarrage du moteur. En outre, un signal d'alerte retentit pendant 6 secondes maximum.

Le conducteur n'a pas bouclé sa ceinture de sécurité.

▶ Bouclez votre ceinture de sécurité (▷ page 52).

Le signal d'alerte s'arrête.



▷ Après le démarrage du moteur, le voyant rouge d'alerte des ceintures de sécurité s'allume dès que la porte du conducteur ou celle du passager est fermée.

Vous ou le passager n'avez pas bouclé votre ceinture de sécurité.

▶ Bouclez votre ceinture de sécurité (▷ page 52).

Le voyant d'alerte s'éteint.

Des objets se trouvent sur le siège du passager.

▶ Enlevez les objets qui se trouvent sur le siège du passager et rangez-les en lieu sûr.

Le voyant d'alerte s'éteint.



▷ Le voyant rouge d'alerte des ceintures de sécurité clignote et un signal d'alerte périodique retentit.

Vous ou le passager n'avez pas bouclé votre ceinture de sécurité. Or, vous roulez à plus de 15 mph (25 km/h) ou avez roulé momentanément à plus de 15 mph (25 km/h).

▶ Bouclez votre ceinture de sécurité (▷ page 52).

Le voyant d'alerte s'éteint et le signal d'alerte périodique s'arrête.

Des objets se trouvent sur le siège du passager. Or, vous roulez à plus de 15 mph (25 km/h) ou avez roulé momentanément à plus de 15 mph (25 km/h).

▶ Enlevez les objets qui se trouvent sur le siège du passager et rangez-les en lieu sûr.

Le voyant d'alerte s'éteint et le signal d'alerte périodique s'arrête.

Systèmes de sécurité

Voyants de contrôle et d'alerte

▷ Type de signal
Causes et conséquences possibles et ► Solutions



▷ **BRAKE** (uniquement pour les Etats-Unis), **(D)** (uniquement pour le Canada) : le voyant rouge d'alerte des freins s'allume alors que le moteur tourne. En outre, un signal d'alerte retentit.

⚠ ATTENTION

L'assistance du freinage est en panne et le comportement au freinage du véhicule peut se modifier.

Il y a risque d'accident.

- ▶ Arrêtez-vous immédiatement en tenant compte des conditions de circulation. Ne continuez pas de rouler.
- ▶ Immobilisez le véhicule pour qu'il ne puisse pas se mettre à rouler (▷ page 173).
- ▶ Prenez contact avec un atelier qualifié.
- ▶ Tenez compte des autres messages qui apparaissent sur le visuel multifonction.



▷ **BRAKE** (uniquement pour les Etats-Unis), **(D)** (uniquement pour le Canada) : le voyant rouge d'alerte des freins s'allume alors que le moteur tourne. En outre, un signal d'alerte retentit.

Il n'y a pas suffisamment de liquide de frein dans le réservoir.

⚠ ATTENTION

Il se peut que l'effet de freinage diminue.

Il y a risque d'accident.

- ▶ Arrêtez-vous immédiatement en tenant compte des conditions de circulation. Ne continuez pas de rouler.
- ▶ Immobilisez le véhicule pour qu'il ne puisse pas se mettre à rouler (▷ page 173).
- ▶ Ne faites pas l'appoint de liquide de frein. Le défaut n'en serait pas éliminé pour autant.
- ▶ Prenez contact avec un atelier qualifié.
- ▶ Tenez compte des autres messages qui apparaissent sur le visuel multifonction.



▷ Uniquement pour les Etats-Unis : le voyant rouge d'alerte des freins s'allume alors que le moteur tourne. En outre, un message comportant le symbole **(D)** est affiché sur le visuel multifonction.

Les garnitures de frein ont atteint la limite d'usure.

- ▶ Rendez-vous dans un atelier qualifié.

Voyants de contrôle et d'alerte

▷ Type de signal

Causes et conséquences possibles et ► Solutions



▷ Le voyant orange d'alerte ABS s'allume alors que le moteur tourne.

L'ABS (système antiblocage de roues) est en panne.

Si un signal d'alerte retentit également, c'est que l'EBD (répartiteur électronique de freinage) est en panne.

D'autres systèmes d'aide à la conduite et systèmes de sécurité active peuvent également être en panne.

ATTENTION

Le système de freinage continue de fonctionner avec son efficacité normale, mais sans les fonctions indiquées ci-dessus. Les roues avant et arrière peuvent alors se bloquer, par exemple en cas de freinage à fond.

La manœuvrabilité et le comportement au freinage du véhicule sont fortement compromis. La distance de freinage peut s'allonger dans les situations de freinage d'urgence.

Si l'ESP® n'est pas opérationnel, il ne peut pas stabiliser la trajectoire du véhicule.

Le risque de dérapage et d'accident augmente.

- Tenez compte des autres messages qui apparaissent sur le visuel multifonction.
- Continuez de rouler prudemment.
- Rendez-vous immédiatement dans un atelier qualifié.

Lorsque le calculateur ABS est défectueux, d'autres systèmes (système de navigation ou boîte de vitesses automatique, par exemple) peuvent également ne pas être disponibles.



▷ **BRAKE** (uniquement pour les Etats-Unis), (uniquement pour le Canada) : le voyant rouge d'alerte des freins, les voyants orange d'alerte ESP® et ABS s'allument alors que le moteur tourne.

L'ABS et l'ESP® sont en panne.

D'autres systèmes d'aide à la conduite et systèmes de sécurité active peuvent également être en panne.

ATTENTION

Le système de freinage continue de fonctionner avec son efficacité normale, mais sans les fonctions indiquées ci-dessus. Les roues avant et arrière peuvent alors se bloquer, par exemple en cas de freinage à fond.

La manœuvrabilité et le comportement au freinage du véhicule sont fortement compromis. La distance de freinage peut s'allonger dans les situations de freinage d'urgence.

Si l'ESP® n'est pas opérationnel, il ne peut pas stabiliser la trajectoire du véhicule.

Le risque de dérapage et d'accident augmente.

- Tenez compte des autres messages qui apparaissent sur le visuel multifonction.
- Continuez de rouler prudemment.
- Rendez-vous immédiatement dans un atelier qualifié.

Voyants de
contrôle et
d'alerte

▷ Type de signal

Causes et conséquences possibles et ▶ Solutions



▷ Le voyant orange d'alerte ESP® clignote pendant la marche.

L'ESP® ou le contrôle de motricité entre en action parce qu'il y a risque de dérapage ou qu'au moins une roue patine.

Le TEMPOMAT ou le DISTRONIC PLUS est désactivé.

- ▶ Au démarrage, n'accélérez pas plus que nécessaire.
- ▶ Pendant la marche, diminuez la pression sur la pédale d'accélérateur.
- ▶ Adaptez votre style de conduite aux conditions routières et météorologiques.
- ▶ Ne désactivez pas l'ESP®.

Dans des cas exceptionnels, il peut être préférable de désactiver l'ESP® pour rouler :

- avec des chaînes neige
- en neige profonde
- sur le sable ou le gravier

Respectez les consignes de sécurité importantes relatives à l'ESP® (▷ page 77).



▷ Le voyant orange d'alerte ESP® s'allume alors que le moteur tourne.

L'ESP® est en panne.

D'autres systèmes d'aide à la conduite et systèmes de sécurité active peuvent également être en panne.

⚠ ATTENTION

Le système de freinage continue de fonctionner avec son efficacité normale, mais sans les fonctions indiquées ci-dessus.

La distance de freinage peut alors s'allonger dans les situations de freinage d'urgence.

Si l'ESP® n'est pas opérationnel, il ne peut pas stabiliser la trajectoire du véhicule.

Le risque de dérapage et d'accident augmente.

- ▶ Tenez compte des autres messages qui apparaissent sur le visuel multifonction.
- ▶ Continuez de rouler prudemment.
- ▶ Rendez-vous immédiatement dans un atelier qualifié.

Voyants de contrôle et d'alerte

▷ Type de signal

Causes et conséquences possibles et ► Solutions



▷ Le voyant orange d'alerte ESP® OFF s'allume alors que le moteur tourne ou lorsque la fonction ECO de démarrage et d'arrêt automatiques du moteur est activée.

L'ESP® est désactivé.

ATTENTION

Si l'ESP® est désactivé, il ne peut pas stabiliser la trajectoire du véhicule.

D'autres systèmes d'aide à la conduite ou de sécurité active sont ainsi disponibles de manière limitée, par exemple l'avertisseur actif d'angle mort. Le système n'effectue aucune intervention de freinage.

Le risque de dérapage et d'accident augmente.

► Réactivez l'ESP®.

Dans des cas exceptionnels, il peut être préférable de désactiver l'ESP® pour rouler :

- avec des chaînes neige
- en neige profonde
- sur le sable ou le gravier

Respectez les consignes de sécurité importantes relatives à l'ESP® (▷ page 77).

► Adaptez votre style de conduite aux conditions routières et météorologiques.

Si l'ESP® ne peut pas être activé :

- Continuez de rouler prudemment.
- Rendez-vous immédiatement dans un atelier qualifié et faites contrôler l'ESP®.



▷ Véhicules Mercedes-Benz GLC 450 AMG 4MATIC :

Le voyant orange d'alerte du SPORT handling mode s'allume alors que le moteur tourne.

Le SPORT handling mode est activé.

ATTENTION

Si le SPORT handling mode est activé, l'ESP® ne peut pas stabiliser la trajectoire du véhicule.

Le risque de dérapage et d'accident augmente.

► N'activez le SPORT handling mode que dans les cas décrits dans la section « Désactivation et activation de l'ESP® » (▷ page 79).

Voyants de contrôle et d'alerte**▷ Type de signal****Causes et conséquences possibles et ► Solutions**

▷ (uniquement pour les Etats-Unis), (uniquement pour le Canada) : le voyant rouge du frein de stationnement électrique clignote ou est allumé et/ou le voyant orange d'alerte du frein de stationnement électrique est allumé.

► Tenez compte des autres messages qui apparaissent sur le visuel multifonction.



▷ Le voyant rouge d'alerte des systèmes de retenue s'allume alors que le moteur tourne.

Les systèmes de retenue sont en panne.

 ATTENTION

Les airbags et les rétracteurs de ceinture peuvent se déclencher de manière intempestive ou ne pas se déclencher en cas d'accident.

Le risque de blessure augmente.

- Tenez compte des autres messages qui apparaissent sur le visuel multifonction.
- Continuez de rouler prudemment.
- Rendez-vous immédiatement dans un atelier qualifié et faites contrôler les systèmes de retenue.

Pour de plus amples informations sur les systèmes de retenue, voir (▷ page 48).

Moteur

Voyants de contrôle et d'alerte

▷ Type de signal

Causes et conséquences possibles et ▶ Solutions



▷ Le voyant orange d'alerte de diagnostic moteur s'allume alors que le moteur tourne.

Un défaut est peut-être survenu, par exemple

- dans la gestion moteur
- dans le système d'injection
- dans le système d'échappement
- dans le système d'allumage (véhicules équipés d'un moteur à essence)
- dans le système d'alimentation en carburant

Un tel défaut peut avoir pour conséquence le dépassement des seuils d'émission et le passage du moteur en mode de fonctionnement de secours.

▶ Rendez-vous immédiatement dans un atelier qualifié.

Dans certains Etats fédéraux, vous devez immédiatement vous rendre dans un atelier qualifié lorsque le voyant orange d'alerte de diagnostic moteur est allumé. Cela est prévu par les dispositions légales qui y sont en vigueur. Si nécessaire, vérifiez si cela s'applique à l'Etat dans lequel vous vous trouvez.

Véhicules équipés d'un moteur diesel: vous avez roulé jusqu'à ce que le réservoir soit complètement vide (▷ page 169).

▶ Après avoir fait le plein, effectuez 3 ou 4 démarrages successifs du moteur. Lorsque le voyant orange d'alerte de diagnostic moteur s'éteint, cela signifie que le véhicule a quitté le mode de fonctionnement de secours. Le véhicule n'a pas besoin d'être contrôlé.



▷ Le voyant orange d'alerte de réserve de carburant s'allume alors que le moteur tourne.

Le niveau de carburant a atteint le niveau de réserve.

▶ Faites le plein à la prochaine station-service.



▷ Le voyant orange d'alerte de réserve de carburant clignote pendant la marche. En outre, le voyant d'alerte de diagnostic moteur  peut s'allumer.

Le bouchon du réservoir n'est pas correctement fermé ou le système d'alimentation en carburant n'est pas étanche.

- ▶ Vérifiez que le bouchon du réservoir est correctement fermé.
- ▶ **Si le bouchon du réservoir n'est pas correctement fermé:** fermez-le.
- ▶ **Si le bouchon du réservoir est fermé:** rendez-vous dans un atelier qualifié.

**Voyants de
contrôle et
d'alerte****▷ Type de signal****Causes et conséquences possibles et ▶ Solutions**

▷ Le voyant rouge d'alerte du liquide de refroidissement s'allume alors que le moteur tourne et que l'indicateur de température du liquide de refroidissement se trouve au début de l'échelle.

Le capteur de l'indicateur de température du liquide de refroidissement est défectueux.

La température du liquide de refroidissement n'est plus surveillée. Si le liquide de refroidissement est trop chaud, le moteur risque d'être endommagé.

- ▶ Arrêtez-vous immédiatement en tenant compte des conditions de circulation et coupez le moteur. Ne continuez pas de rouler.
- ▶ Immobilisez le véhicule pour qu'il ne puisse pas se mettre à rouler (▷ page 173).
- ▶ Prenez contact avec un atelier qualifié.

Voyants de contrôle et d'alerte

▷ Type de signal

Causes et conséquences possibles et ► Solutions



▷ Le voyant rouge d'alerte du liquide de refroidissement s'allume alors que le moteur tourne.

Le niveau du liquide de refroidissement est trop bas.

Si le niveau du liquide de refroidissement est correct, c'est que l'arrivée d'air jusqu'au radiateur du moteur est peut-être obstruée ou que le ventilateur électrique du radiateur du moteur est peut-être défectueux.

Le liquide de refroidissement est trop chaud et le moteur n'est pas suffisamment refroidi.

- Tenez compte des autres messages qui apparaissent sur le visuel multifonction.
- Arrêtez-vous immédiatement en tenant compte des conditions de circulation et coupez le moteur.
- Immobilisez le véhicule pour qu'il ne puisse pas se mettre à rouler (▷ page 173).
- Quittez le véhicule et tenez-vous-en éloigné jusqu'à ce que le moteur ait refroidi.
- Contrôlez le niveau du liquide de refroidissement et faites l'appoint en tenant compte des avertissements (▷ page 343).
- Si vous devez fréquemment faire l'appoint de liquide de refroidissement, faites contrôler le système de refroidissement du moteur.
- Assurez-vous que l'arrivée d'air jusqu'au radiateur du moteur n'est pas obstruée (par de la neige gelée, par exemple).
- Attendez que la température du liquide de refroidissement soit inférieure à 248 °F (120 °C) avant de redémarrer le moteur. Sinon, le moteur risque d'être endommagé.
- Roulez jusqu'à l'atelier qualifié le plus proche.
- Évitez dans ce cas toute charge importante du moteur (trajet en montagne et circulation dans les encombrements, par exemple).



▷ Le voyant rouge d'alerte du liquide de refroidissement s'allume alors que le moteur tourne. En outre, un signal d'alerte retentit.

La température du liquide de refroidissement est supérieure à 248 °F (120 °C).

L'arrivée d'air jusqu'au radiateur du moteur est peut-être obstruée ou le niveau du liquide de refroidissement est peut-être trop bas.

⚠ ATTENTION

Le moteur n'est pas suffisamment refroidi et risque d'être endommagé.

Ne roulez pas lorsque le moteur a subi une surchauffe. Des liquides s'étant répandus dans le compartiment moteur à la suite de fuites ou d'une mauvaise manipulation pourraient s'enflammer.

En outre, la vapeur qui s'échappe d'un moteur ayant subi une surchauffe peut provoquer de graves brûlures, même lors de la simple ouverture du capot.

Il y a risque de blessure.

- Tenez compte des autres messages qui apparaissent sur le visuel multifonction.
- Arrêtez-vous immédiatement en tenant compte des conditions de circulation et coupez le moteur.
- Immobilisez le véhicule pour qu'il ne puisse pas se mettre à rouler (▷ page 173).
- Quittez le véhicule et tenez-vous-en éloigné jusqu'à ce que le moteur ait refroidi.

Voyants de contrôle et d'alerte▷ **Type de signal****Causes et conséquences possibles et ▶ Solutions**

- ▶ Contrôlez le niveau du liquide de refroidissement et faites l'appoint en tenant compte des avertissements (▷ page 343).
- ▶ Si vous devez fréquemment faire l'appoint de liquide de refroidissement, faites contrôler le système de refroidissement du moteur.
- ▶ Assurez-vous que l'arrivée d'air jusqu'au radiateur du moteur n'est pas obstruée (par de la neige gelée, par exemple).
- ▶ Si la température du liquide de refroidissement est inférieure à 248 °F (120 °C), continuez de rouler jusqu'à l'atelier qualifié le plus proche.
- ▶ Évitez dans ce cas toute charge importante du moteur (trajet en montagne et circulation dans les encombrements, par exemple).

Systèmes d'aide à la conduite**Voyants de contrôle et d'alerte**▷ **Type de signal****Causes et conséquences possibles et ▶ Solutions**

▷ Le voyant rouge d'alerte de distance s'allume pendant la marche. En outre, un signal d'alerte retentit.

Vous vous rapprochez d'un véhicule, d'un piéton ou d'un obstacle fixe sur la trajectoire probable de votre véhicule à une vitesse trop élevée.

- ▶ Soyez prêt à freiner.
- ▶ Soyez particulièrement attentif aux conditions de circulation. Freinez si nécessaire ou évitez l'obstacle.

Pour de plus amples informations sur le frein PRE-SAFE®, voir (▷ page 81).

Pour de plus amples informations sur l'avertisseur de distance du COLLISION PREVENTION ASSIST PLUS, voir (▷ page 74).

Pneus

Voyants de contrôle et d'alerte

▷ Type de signal

Causes et conséquences possibles et ► Solutions



▷ Le voyant orange d'alerte du système de contrôle de la pression des pneus (perte de pression/défaut) s'allume.

Le système de contrôle de la pression des pneus a détecté une baisse de pression dans un ou plusieurs pneus.

ATTENTION

Les pneus dont la pression est trop basse présentent les risques suivants :

- Ils peuvent éclater, en particulier lorsque la charge ou la vitesse du véhicule augmentent.
 - Ils peuvent s'user de manière excessive et/ou irrégulière, ce qui peut réduire fortement leur adhérence.
 - Le comportement routier ainsi que la manœuvrabilité et le comportement au freinage du véhicule peuvent être fortement compromis. Il y a risque d'accident.
- Arrêtez le véhicule sans donner de coups de volant ou de coups de frein brusques. Tenez compte des conditions de circulation.
- Immobilisez le véhicule pour qu'il ne puisse pas se mettre à rouler (▷ page 173).
- Tenez compte des autres messages qui apparaissent sur le visuel multifonction.
- Contrôlez les pneus et, si nécessaire, suivez les instructions en cas de crevaison (▷ page 356).
- Contrôlez la pression des pneus (▷ page 381).
- Corrigez la pression des pneus si nécessaire.



▷ Le voyant orange d'alerte du système de contrôle de la pression des pneus (perte de pression/défaut) clignote pendant 1 minute environ, puis reste allumé en permanence.

Le système de contrôle de la pression des pneus est défectueux.

ATTENTION

Il se peut que le système ne soit pas en mesure de détecter ou de signaler correctement une pression des pneus trop basse.

Il y a risque d'accident.

- Tenez compte des autres messages qui apparaissent sur le visuel multifonction.
- Rendez-vous immédiatement dans un atelier qualifié.

Véhicule

Voyants de
contrôle et
d'alerte► Type de signal
Causes et conséquences possibles et ► Solutions

► Le voyant rouge d'alerte de la direction assistée s'allume alors que le moteur tourne.

La direction assistée est en panne.

En outre, un signal d'alerte retentit.

 **ATTENTION**

Vous devez exercer une force plus importante pour diriger le véhicule.

Il y a risque d'accident.

► Contrôlez si vous êtes en mesure de diriger le véhicule.

Si vous pouvez diriger le véhicule en toute sécurité:

► Continuez de rouler prudemment.

► Rendez-vous immédiatement dans un atelier qualifié.

Si vous ne pouvez pas diriger le véhicule en toute sécurité:

► Ne continuez pas de rouler.

► Prenez contact avec un atelier qualifié.

Remarques générales

Le chapitre « Système multimédia » de la présente notice d'utilisation décrit les principes de base de l'utilisation du système. Vous trouverez des informations supplémentaires dans la notice d'utilisation numérique.

Consignes de sécurité importantes

ATTENTION

L'utilisation pendant la marche de systèmes d'information et d'appareils de communication intégrés détourne votre attention de la circulation. Vous risquez en outre de perdre le contrôle du véhicule. Il y a risque d'accident.

Utilisez ces appareils uniquement lorsque les conditions de circulation le permettent. Si ce n'est pas le cas, arrêtez-vous en tenant compte des conditions de circulation et procédez aux entrées souhaitées lorsque le véhicule est à l'arrêt.

Lorsque vous utilisez le système multimédia, tenez compte des dispositions légales en vigueur dans le pays dans lequel vous vous trouvez.

Le système multimédia calcule l'itinéraire jusqu'à la destination sans tenir compte par exemple

- des feux rouges
- des panneaux stop ou de priorité
- des interdictions d'arrêt ou de stationnement
- des rétrécissements
- des autres règles de circulation

Le système multimédia peut donner des recommandations de conduite erronées lorsque le tracé de la route et les conditions de circulation réelles ne correspondent pas aux données cartographiques numériques.

Exemples :

- Modification du tracé
- Changement du sens de circulation d'une rue à sens unique

Vous devez vous-même veiller à respecter les différentes règles de circulation pendant la marche. Le code de la route a toujours priorité sur

les recommandations de conduite du système multimédia.

Les messages de navigation diffusés pendant la marche sont destinés à vous guider sans détourner votre attention de la circulation ni de la conduite.

Utilisez toujours cette fonction plutôt que de vous orienter à l'aide de la carte affichée. L'observation des symboles ou de la carte affichée risque de détourner votre attention de la circulation et de la conduite et d'augmenter ainsi le risque d'accident.

Cet appareil est conforme aux valeurs limites d'exposition aux radiations établies par la FCC pour les appareils non contrôlés, ainsi qu'aux directives de la FCC concernant l'exposition aux fréquences radio définies dans le supplément C du bulletin 65 de l'OET.

En raison de la faible énergie haute fréquence émise par cet appareil, celui-ci est présumé conforme aux directives sans qu'il soit nécessaire d'évaluer l'exposition maximale admissible (MPE). Il est toutefois conseillé d'installer l'appareil en respectant une distance d'au moins 8 in (environ 20 cm) entre la source de rayonnement et le corps d'une personne (à l'exclusion des mains, poignets, pieds et jambes).

ATTENTION

Toute modification effectuée sur les composants électroniques, leurs logiciels ou leur câblage risque de compromettre le fonctionnement de ceux-ci ou d'autres composants mis en réseau. Cela peut concerner en particulier les systèmes importants pour la sécurité. Ceux-ci risquent alors de ne plus fonctionner correctement et/ou de compromettre la sécurité de fonctionnement du véhicule. Cela entraîne un risque accru d'accident et de blessure.

N'intervenez en aucun cas sur le câblage ni sur les composants électroniques ou leurs logiciels. Confiez toujours les travaux sur les appareils électriques et électroniques à un atelier qualifié.

Toute modification effectuée sur l'électronique du véhicule entraîne l'annulation de l'autorisation de mise en circulation de votre véhicule.

Limitation du fonctionnement

Pour des raisons de sécurité, certaines fonctions ne sont pas disponibles lorsque le véhicule roule, ou ne le sont que de manière limitée. Dans ce cas, certains points de menu ne peuvent pas être sélectionnés ou le système affiche un message correspondant.

Système de commande

Vue d'ensemble

Remarques générales

Le port de lunettes de soleil polarisées peut éventuellement entraver la lisibilité du visuel. Le visuel est doté d'un dispositif de coupure automatique en fonction de la température. Si la température est trop élevée, la luminosité est d'abord réduite automatiquement. Si nécessaire, le visuel s'éteint ensuite complètement pendant un certain temps.

Consignes de nettoyage

! Evitez tout contact avec le visuel. La surface brillante du visuel est très fragile et risque d'être rayée. Si vous devez toutefois la nettoyer, utilisez un produit de nettoyage doux et un chiffon doux non pelucheux.

Pour le nettoyage, le visuel doit être éteint et froid. N'exercez pas de pression sur le visuel lors du nettoyage car cela pourrait provoquer des dommages irréversibles au niveau de l'affichage.

Mise en marche et arrêt du système multimédia

► Appuyez sur la touche  située sur la console centrale, à droite du sélecteur.

Réglage du volume sonore

► Tournez la molette située à droite du sélecteur.

Le volume sonore augmente ou diminue

- pour la source média actuellement réglée
- pendant la diffusion d'un message d'information routière ou de navigation
- en mode mains libres pendant une communication

Activation et désactivation du son

► Appuyez sur la molette située à droite du sélecteur.

Le symbole  est affiché sur la ligne de statut lorsque le son est désactivé. Si vous changez de source média ou si vous réglez le volume sonore, le son est réactivé automatiquement.

- i** Les messages de navigation sont diffusés même lorsque le son est désactivé.

Fonctions

Le système multimédia comporte les fonctions suivantes :





- Mode Radio
- Mode Médias avec recherche de fichiers multimédias
- Systèmes de sonorisation
- Système de navigation
 - COMAND Online : navigation par l'intermédiaire du disque dur
 - Système Audio 20 : navigation par l'intermédiaire de la carte SD
- Fonctions de communication
- Météo SIRIUS (COMAND Online)
- Fonctions du véhicule avec réglages système
- Fonctions favori

Sélecteur

A l'aide du sélecteur qui se trouve sur la console centrale, vous pouvez



- sélectionner des points de menu sur le visuel
- entrer des caractères
- sélectionner une destination sur la carte
- mémoriser des entrées

Vous pouvez actionner le sélecteur

- en le tournant 
- en le poussant vers la gauche ou vers la droite 
- en le poussant vers l'avant ou vers l'arrière 
- en le poussant en diagonale 
- en appuyant dessus de manière brève ou prolongée 

Touche Retour

La touche  vous permet de quitter un menu ou de passer à l'affichage de base du mode d'utilisation actuel.

- ▶ **Sortie du menu:** appuyez brièvement sur la touche . Le système multimédia passe au niveau de menu immédiatement supérieur dans le mode d'utilisation actuel.
- ▶ **Passage à l'affichage de base:** appuyez sur la touche  pendant plus de 2 secondes. Le système multimédia passe à l'affichage de base du mode d'utilisation actuel.

Pavé tactile

Activation et désactivation du pavé tactile

Système multimédia :

- ▶ Sélectionnez **Véhicule** → **Réglages système** → **Pavé tactile** → **Activer pavé tactile**.
Le pavé tactile est activé ou désactivé .

Utilisation du pavé tactile

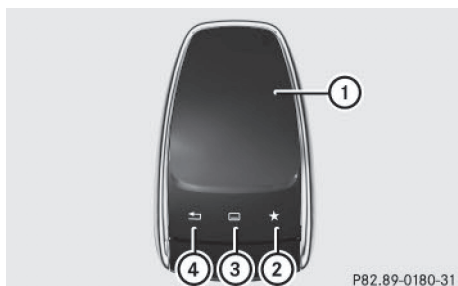

- ① Surface tactile
- ② Touche favori

- ③ Affichage du menu Audio et Téléphone (accès rapide)
- ④ Retour à l'affichage précédent

La navigation à l'intérieur des menus et des listes s'effectue par **balayage à un doigt** sur la surface tactile ①.

- ▶ **Sélection d'un point de menu:** balayez du doigt vers le haut, le bas, la gauche ou la droite.
- ▶ Appuyez sur le pavé tactile.
- ▶ **Déplacement de la carte numérique:** balayez du doigt dans tous les sens.

Utilisation par **balayage à 2 doigts** des fonctions suivantes, par exemple :

- ▶ **Affichage ou masquage du menu Audio:** balayez avec 2 doigts vers le haut ou vers le bas.
- ▶ **Augmentation ou diminution des réglages du véhicule ou du son:** tournez 2 doigts vers la droite ou vers la gauche.
- ▶ **Agrandissement ou réduction de l'échelle de la carte:** écartez ou rapprochez 2 doigts l'un de l'autre.

Entrée des caractères avec fonction de reconnaissance de l'écriture manuscrite

Entrée des caractères

- ▶ Tracez un caractère avec le doigt sur la surface. Le caractère est entré sur la ligne de saisie. Si le caractère entré peut être interprété de différentes manières, une liste des caractères proposés apparaît.
- ▶ Lorsque des propositions de caractères sont affichées, tournez le sélecteur, puis appuyez dessus.
- ▶ Poursuivez l'entrée des caractères sur le pavé tactile.

Fonction de reconnaissance de l'écriture manuscrite

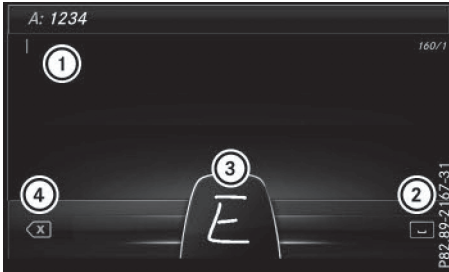

- ① Ligne de saisie active
- ② Saisie d'une espace
- ③ Caractère saisi sur le pavé tactile
- ④ Effacement des caractères (exemple: COMAND Online)

► **Affichage du menu:** appuyez sur le pavé tactile.



- ① Sortie du menu
- ② Retour à la fonction de reconnaissance de l'écriture manuscrite
- ③ Utilisation du répertoire téléphonique ou des modèles de texte (COMAND Online)
- ④ Sélection de la ligne de saisie ou déplacement du curseur
- ⑤ Passage en langue écrite
- ⑥ Fin de l'entrée des caractères

► **Sélection de la ligne de saisie:** sélectionnez **[T/]**.

► Balayez vers le haut ou vers le bas.

► **Déplacement du curseur sur la ligne de saisie:** sélectionnez **[T/]**.

► Balayez vers la gauche ou vers la droite.

► **Effacement des caractères:** lorsqu'une ligne de saisie est sélectionnée, balayez vers la gauche.

► **Confirmation de l'entrée:** appuyez sur le pavé tactile.

Activation et désactivation de la fonction de lecture vocale des caractères manuscrits

Système multimédia :

► Sélectionnez **Véhicule** → **Réglages système** → **Lecture vocale des caractères manuscrits**.

La fonction de lecture vocale est activée ou désactivée .

Accès rapide à la fonction Audio

Passage à une autre station/un autre morceau de musique

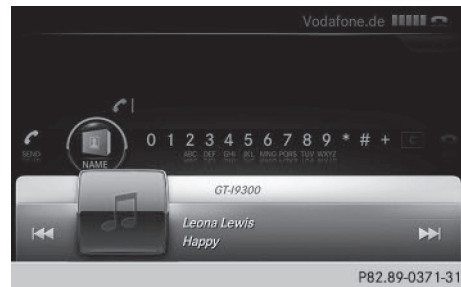

Cette fonction vous permet de sélectionner la station suivante ou le morceau de musique suivant, en fonction de la source audio active.

► Balayez le pavé tactile vers le haut avec 2 doigts.

La source audio actuelle est affichée.

► **Sélection de la station/du morceau de musique précédent ou suivant:** effleurez le pavé vers la gauche ou vers la droite.

La station ou le morceau de musique sélectionné est diffusé.



Commutation de l'entrée des caractères entre le pavé tactile et le sélecteur

Condition requise : une ligne de saisie de texte, de chiffres ou de caractères est sélectionnée.

- ▶ **Commutation sur le sélecteur:** appuyez sur le sélecteur.
L'entrée des caractères à l'aide du sélecteur est activée.
- ▶ **Commutation sur le pavé tactile:** appuyez sur le pavé tactile avec un doigt.
La fonction de reconnaissance de l'écriture manuscrite sur le pavé tactile est activée.

Favoris



Affichage et sortie des favoris

- ▶ **Affichage:** appuyez sur la touche  à côté du sélecteur ou sur le pavé tactile.
- ▶ Sélectionnez un favori, par exemple **Véhicule**.
Les favoris apparaissent.
- ▶ **Sortie:** appuyez de nouveau sur la touche .

Ajout de favoris

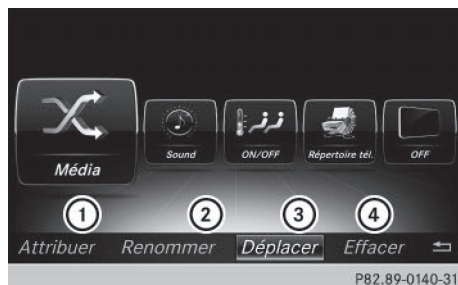
Ajout d'un favori prédéfini



- ① Ajout d'un nouveau favori
 - ② Modification du nom du favori sélectionné
 - ③ Déplacement du favori sélectionné
 - ④ Effacement du favori sélectionné
- ▶ Appuyez sur la touche .
 - ▶ Poussez le sélecteur .
 - ▶ Sélectionnez **Attribuer**.
Les catégories apparaissent.
 - ▶ Sélectionnez une catégorie.
Les favoris apparaissent.

- ▶ Sélectionnez un favori.
- ▶ Mémorisez le favori à l'emplacement souhaité.
S'il existe déjà un favori à cet emplacement, celui-ci est remplacé.

Ajout d'un favori personnel

- ▶ Sélectionnez **Véhicule** → **Climatiseur**.
- ▶ Maintenez la touche  appuyée jusqu'à ce que les favoris apparaissent.
- ▶ Mémorisez le favori à l'emplacement souhaité.
S'il existe déjà un favori à cet emplacement, celui-ci est remplacé.

Réglages de la climatisation

Remarques générales

Vous pouvez adapter les réglages de la climatisation par l'intermédiaire de la barre de réglage de la climatisation ou par l'intermédiaire du menu Climatisation.

Les principales fonctions de climatisation peuvent être réglées dans la barre de réglage de la climatisation :

- Température
- Débit d'air
- Répartition d'air

La barre de réglage de la climatisation est visible dans la plupart des vues.

Le menu Climatisation contient toutes les fonctions de climatisation disponibles. Vous accédez au menu Climatisation par l'intermédiaire de la barre de réglage de la climatisation.

Vue d'ensemble

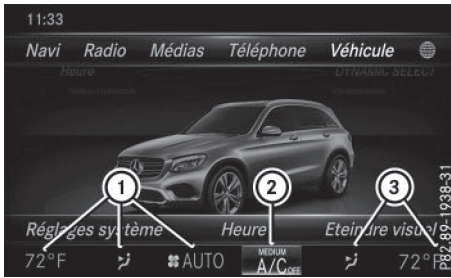

Barre de réglage de la climatisation (COMAND Online)

- ① Réglage de la température, de la répartition d'air, côté gauche, et du débit d'air et affichage des réglages actuels
- ② Affichage du menu Climatisation et des valeurs de réglage actuelles du refroidissement et du mode de régulation de la climatisation
- ③ Réglage de la température et de la répartition d'air, côté droit, et affichage des réglages actuels

En fonction de l'équipement du véhicule, l'intégralité ou une partie des réglages peut ne pas être disponible.

Affichage de la barre de réglage de la climatisation

Système multimédia :

- ▶ Sélectionnez **Véhicule**.
Le menu Véhicule apparaît.
- ▶ Poussez le sélecteur $\odot \downarrow$ autant de fois qu'il est nécessaire pour que la barre de réglage de la climatisation soit activée.

Affichage du menu Climatisation

Système multimédia :

- ▶ Sélectionnez **Véhicule**.
Le menu Véhicule apparaît.
- ▶ Poussez le sélecteur $\odot \downarrow$ autant de fois qu'il est nécessaire pour que la barre de réglage de la climatisation soit activée.
- ▶ Sélection de ② dans la barre de réglage de la climatisation : tournez le sélecteur, puis appuyez dessus.
Le menu pour la sélection des fonctions de climatisation est activé.
- ▶ Sélection de la fonction de climatisation : tournez le sélecteur, puis appuyez dessus.
La fonction de climatisation sélectionnée apparaît.

Réglages du menu Climatisation

Réglage du mode de régulation de la climatisation

Le mode de régulation de la climatisation détermine le flux d'air. Le réglage est actif lorsque le climatiseur est réglé sur **AUTO** (> page 141).

- ▶ Affichez le menu Climatisation (> page 303).
- ▶ Sélection de **Mode de régulation de la climatisation** : tournez le sélecteur, puis appuyez dessus.
- ▶ Modification du réglage : tournez le sélecteur.
- ▶ **Sortie du menu** : appuyez sur la touche \leftarrow .

La barre de réglage de la climatisation indique le réglage actuel du flux d'air : **DIFFUSE**, **MEDIUM** ou **FOCUS**.

Mise en marche et arrêt du parfumeur d'ambiance

Le parfumeur d'ambiance vous permet de diffuser la senteur de votre choix à l'intérieur de l'habitacle. Informations complémentaires (> page 145).

- ▶ Affichez le menu Climatisation (> page 303).
- ▶ Sélection de **Diffuseur de parfum** : tournez le sélecteur, puis appuyez dessus.
L'élément de réglage est activé.
- ▶ Mise en marche ou arrêt du parfumeur d'ambiance : appuyez sur le sélecteur.
- ▶ Réglage de l'intensité : tournez le sélecteur alors que le système est en marche.
- ▶ **Sortie du menu** : appuyez sur la touche \leftarrow .

Activation et désactivation de la fonction d'ionisation

La fonction d'ionisation vous permet de purifier l'air de l'habitacle. Informations complémentaires (▷ page 147).

- ▶ Affichez le menu Climatisation (▷ page 303).
- ▶ Sélection de **Ionisation de l'air**: tournez le sélecteur, puis appuyez dessus. L'élément de réglage est activé.
- ▶ Activation ou désactivation de la fonction d'ionisation: tournez le sélecteur.
- ▶ **Sortie du menu**: appuyez sur la touche .

Réglages à partir de la barre inférieure du menu Climatisation

Mise en marche et arrêt du refroidissement avec déshumidification de l'air

- ▶ Affichez le menu Climatisation (▷ page 303).
- ▶ Poussez le sélecteur  autant de fois qu'il est nécessaire pour que la barre inférieure soit activée.
- ▶ Sélection de **A/C**: tournez le sélecteur, puis appuyez dessus.
- ▶ Ce faisant, vous mettez en marche ou arrêtez le refroidissement avec déshumidification de l'air.

i L'état actuel de la fonction de refroidissement est affiché dans la barre de réglage de la climatisation: A/C on – fonction activée, A/C off – fonction désactivée.

i L'arrêt du refroidissement avec déshumidification de l'air contribue à réduire la consommation de carburant.

Synchronisation des réglages de la climatisation

L'option **SYNC** (synchronisation) vous permet de décider si vous souhaitez régler la climatisation pour toutes les zones à la fois ou séparément pour chaque zone du véhicule .

- ▶ Affichez le menu Climatisation (▷ page 303).
- ▶ Poussez le sélecteur  autant de fois qu'il est nécessaire pour que la barre inférieure soit activée.
- ▶ Sélection de **SYNC**: tournez le sélecteur, puis appuyez dessus.
- ▶ Ce faisant, vous activez ou désactivez la fonction de synchronisation.

Pour de plus amples informations sur la synchronisation des réglages de la climatisation, voir (▷ page 143).

Mode Navigation

Consignes de sécurité importantes

ATTENTION

L'utilisation pendant la marche de systèmes d'information et d'appareils de communication intégrés détourne votre attention de la circulation. Vous risquez en outre de perdre le contrôle du véhicule. Il y a risque d'accident. Utilisez ces appareils uniquement lorsque les conditions de circulation le permettent. Si ce n'est pas le cas, arrêtez-vous en tenant compte des conditions de circulation et procédez aux entrées souhaitées lorsque le véhicule est à l'arrêt.

Lorsque vous utilisez le système de navigation, tenez compte des dispositions légales en vigueur dans le pays dans lequel vous vous trouvez.

Remarques générales

Le fonctionnement du système de navigation dépend, entre autres, de la réception GPS. Dans certaines situations, la réception GPS peut être limitée ou perturbée, voire impossible, par exemple dans les tunnels et les parkings couverts.

Le système Audio 20 est équipé du module Garmin® MAP PILOT (voir la notice d'utilisation du fabricant). La notice d'utilisation du système Garmin® MAP PILOT est enregistrée sur la carte SD au format PDF. Le lecteur de cartes mémoire SD offre un accès rapide.

Les descriptions suivantes s'appliquent au système de navigation avec COMAND Online. Vous trouverez de plus amples informations dans la notice d'utilisation numérique.

Sélection du type d'itinéraire et des options d'itinéraire

Système multimédia :

- ▶ Sélectionnez **Navi** → **Navigation**.
- ▶ Si aucun guidage n'est activé : sélectionnez  → **Réglages de l'itinéraire**.

i Lorsque le guidage est activé, poussez d'abord le sélecteur  et affichez le menu.

- ▶ Sélectionnez le type d'itinéraire.

Remarques relatives aux types d'itinéraires :

- **Itinéraire Eco**
Calcule un itinéraire économique.
- **Itinéraire dynamique**
Prend en compte les messages d'information routière qui concernent l'itinéraire pour le guidage (disponible uniquement aux Etats-Unis).
- **Calculer d'autres itinéraires**
Le système calcule plusieurs alternatives de l'itinéraire. Sélectionnez pour cela le point de menu **Continuer** au lieu de **Lancer**.
- ▶ **Sélection des options d'itinéraire Eviter/Utiliser... :** sélectionnez **Options Eviter...**
- ▶ Sélectionnez l'option d'itinéraire.

Remarques relatives aux options d'itinéraire :

- **Utiliser routes à péage**
Le calcul de l'itinéraire prend en compte les routes soumises à une taxe d'utilisation (péage).
- **Utiliser les voies de covoiturage** (disponible uniquement aux Etats-Unis)
Condition requise : le véhicule remplit les conditions d'accès aux voies réservées au covoiturage.
Lorsque l'option est activée, le système de navigation prend en compte les voies de circulation réservées au covoiturage (carpool).



Entrée de l'adresse

Système multimédia :

- ▶ Sélectionnez **Navi** → **Navigation**.
- ▶ Si aucun guidage n'est activé : sélectionnez **Destination** → **Entrer adresse**.

i Lorsque le guidage est activé, poussez d'abord le sélecteur  et affichez le menu.

Entrez une adresse en indiquant, par exemple :

- Localité ou CP (code postal), rue, numéro de maison
- Pays, localité ou CP
- Localité ou CP, centre
- Rue, localité ou CP, croisement
- ▶ Sélectionnez **Localité**.
La ville où se trouve le véhicule (position actuelle) est affichée en haut. Les localités qui ont déjà fait l'objet d'un guidage figurent en-dessous.
- ▶ Entrez la localité.
Symbole  : la localité est répertoriée plusieurs fois dans la carte numérique.
- ▶ **Passage à la liste :** poussez le sélecteur .
- ▶ Sélectionnez une localité.
S'il est disponible, le code postal est affiché. Si plusieurs codes postaux sont disponibles pour la localité, les chiffres sont représentés par un X.
- ▶ Entrez la rue et le numéro de maison.
L'adresse est affichée dans le menu.

Autres possibilités d'entrée de la destination :

- Recherche libre de destinations
La recherche libre de destinations trouve des destinations à l'aide de parties de mots.
- Sélection de la dernière destination
- Sélection d'un contact
- Sélection d'une destination spéciale (point d'intérêt)
La recherche de points d'intérêt s'effectue autour d'une position à partir d'un nom ou d'un numéro de téléphone.
- Sélection d'une destination sur la carte
- Entrée d'une destination intermédiaire
Vous pouvez influencer sur l'itinéraire jusqu'à la destination en entrant des destinations intermédiaires (4 au maximum).
- Sélection de destinations à partir de Mercedes-Benz Apps
- Sélection des coordonnées géographiques

Calcul de l'itinéraire

Condition requise : l'adresse est entrée et est affichée dans le menu.

- Sélectionnez **Lancer** ou **Continuer**.

Le système calcule l'itinéraire sur la base du type d'itinéraire sélectionné et des options d'itinéraires sélectionnées.

Si un guidage est activé, un message vous demande s'il doit être désactivé.

- Sélectionnez **Oui** ou **Définir comme destination intermédiaire**.

Si vous sélectionnez **Oui**, le système interrompt le guidage en cours et lance le calcul de l'itinéraire jusqu'à la destination entrée.

Si vous sélectionnez **Définir comme destination intermédiaire**, le système reprend la nouvelle destination entrée en plus de la destination existante et ouvre la liste des destinations intermédiaires.

Raccordement du téléphone portable

Conditions

Pour profiter de la téléphonie via l'interface Bluetooth®, vous avez besoin d'un téléphone portable compatible Bluetooth®. Le téléphone portable doit reconnaître le profil Handsfree (HFP) 1.0 ou supérieur.

Système multimédia :

- Sélectionnez **Véhicule** → **Réglages système** → **Activer Bluetooth**.
- Activez la fonction Bluetooth® .

Téléphone portable :

- Activez la fonction Bluetooth® et, si nécessaire, la visibilité Bluetooth® pour les autres appareils (voir la notice d'utilisation du fabricant).

Il peut arriver que tous les appareils d'un même fabricant portent le même nom d'appareil Bluetooth®. Afin que votre téléphone portable soit reconnaissable de manière univoque, modifiez son nom d'appareil (voir la notice d'utilisation du fabricant).

Si le téléphone portable reconnaît les profils Bluetooth® PBAP (Phone Book Access Profile) et MAP (Message Access Profile), les informations suivantes sont transférées après la connexion :

- Répertoire téléphonique
- Journal
- Messages

- ❗ Pour de plus amples informations sur les téléphones portables pouvant être utilisés, consultez le site <http://www.mercedes-benz.com/connect>.

- ❗ Aux Etats-Unis, vous pouvez joindre le Customer Assistance Center de Mercedes-Benz au numéro 1-800-FOR-MERCEdes (1-800-367-6372).

Au Canada, vous pouvez joindre le Customer Relations Center au numéro 1-800-387-0100.

Recherche et autorisation d'un téléphone portable

Lorsque vous utilisez pour la première fois votre téléphone portable en liaison avec le système multimédia, vous devez d'abord le rechercher, puis l'autoriser (le raccorder). En fonction du téléphone portable, l'autorisation peut être réalisée par l'intermédiaire du protocole SSP (Secure Simple Pairing) ou par entrée d'un code d'accès. Le système multimédia active automatiquement la procédure qui convient à votre téléphone portable. Une fois l'autorisation effectuée, le téléphone portable sera systématiquement raccordé automatiquement. Pour de plus amples informations sur l'utilisation d'un téléphone portable avec le système multimédia, voir la notice d'utilisation numérique.

Si le système multimédia ne trouve pas votre téléphone portable, cela peut être dû à certains réglages de sécurité de votre téléphone portable (voir la notice d'utilisation du fabricant).

Vous ne pouvez raccorder au système multimédia qu'un seul téléphone portable à la fois.

Recherche d'un téléphone portable

Système Audio 20 :

- Sélectionnez **Téléphone/**  → **Raccorder appareil** → **Rechercher téléphones** → **Lancer la recherche**.



Les téléphones portables disponibles sont affichés.

COMAND Online :

- Sélectionnez **Téléphone** → **Raccorder appareil** → **Rechercher téléphones** → **Lancer la recherche**.

Les téléphones portables disponibles sont affichés.

Symboles dans la liste des appareils

Symbole	Explication
	Nouveau téléphone portable trouvé, pas encore autorisé
	Téléphone portable autorisé, mais non raccorder
•	Téléphone portable autorisé et raccorder

Raccordement du téléphone portable

Autorisation par l'intermédiaire du protocole SSP (Secure Simple Pairing) :

- ▶ Sélectionnez le téléphone portable.
Un code apparaît sur le système multimédia et sur le téléphone portable.
- ▶ **Les codes sont identiques :** sélectionnez **Oui** sur le système multimédia.
- ▶ Confirmez le code sur le téléphone portable.
En fonction du téléphone portable, vous devez confirmer la connexion au système multimédia ainsi que celle pour les profils Bluetooth® PBAP et MAP. La demande de confirmation peut s'afficher avec un décalage de jusqu'à 2 minutes (voir la notice d'utilisation du fabricant).
- ▶ **Les codes sont différents :** sélectionnez **Non** sur le système multimédia.
Le processus est interrompu.
Répétez l'autorisation.

Autorisation par entrée d'un code d'accès (identifiant) :

- ▶ Sélectionnez le nom Bluetooth® du téléphone portable.
Le menu d'entrée du code d'accès apparaît.
- ▶ Déterminez un code d'accès composé de 1 à 16 chiffres.
- ▶ Entrez le code d'accès dans le système multimédia.
- ▶ Appuyez sur la touche  pour confirmer.
- ▶ Entrez le code d'accès dans le téléphone portable, puis confirmez. En fonction du téléphone portable, vous devez confirmer la connexion au système multimédia ainsi que celle pour les profils Bluetooth® PBAP et MAP. La demande de confirmation peut s'afficher avec un décalage de jusqu'à 2 minutes (voir la notice d'utilisation du fabricant).

Commutation entre les téléphones portables

Si vous avez autorisé plusieurs téléphones portables, vous pouvez passer de l'un à l'autre.

Système multimédia :

- ▶ Sélectionnez **Raccorder appareil**.
- ▶ Sélectionnez un téléphone portable dans la liste des appareils.

Mode Médias

Remarques générales

Le cas échéant, l'affichage de base correspondant doit déjà être activé si vous souhaitez lire des sources média externes. Pour de plus amples informations sur le mode Médias, voir la notice d'utilisation numérique.

Vous pouvez utiliser les sources média externes suivantes :

- Appareils Apple® (iPhone®, par exemple)
- Appareils USB (clé USB, lecteur MP3, par exemple)
- CD
- DVD (COMAND Online)
- Cartes SD
- Appareils raccorder via Bluetooth®

Activation du mode Médias

Système multimédia :

- ▶ Sélectionnez **Médias** → **Appareils**.
Le système affiche les sources média disponibles.
- ▶ Sélectionnez une source média.
Les fichiers lisibles sont lus.

Introduction et retrait des cartes SD

Consignes de sécurité importantes

ATTENTION

Les cartes SD sont de petites pièces. Elles peuvent être avalées et entraîner l'asphyxie. Il y a risque de blessure, voire danger de mort !

Conservez les cartes SD hors de portée des enfants. En cas d'ingestion d'une carte SD, consultez immédiatement un médecin.

❗ Si vous n'utilisez plus la carte SD, retirez-la et ne la laissez pas à l'intérieur du véhicule. Des températures élevées risquent d'endommager la carte.

Introduction de la carte SD

La fente pour carte SD se trouve dans le bac de rangement sous l'accoudoir.

- ▶ Introduisez la carte SD dans la fente prévue à cet effet jusqu'à ce qu'elle s'enclenche. Le côté avec les contacts doit être orienté vers le bas.
- ▶ Sélectionnez la source média (> page 307).

Retrait de la carte SD

- ▶ Appuyez sur la carte mémoire. La carte mémoire est éjectée.
- ▶ Retirez la carte mémoire.

Raccordement d'appareils USB

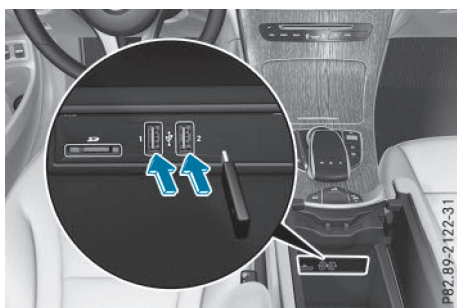

2 prises USB se trouvent dans le bac de rangement sous l'accoudoir.

- ▶ Raccordez l'appareil USB à la prise USB.
- ▶ Sélectionnez la source média (> page 307).

Possibilités de rangement

Directives de chargement

ATTENTION

Les moteurs thermiques dégagent des gaz d'échappement toxiques, tels que du monoxyde de carbone. Si le hayon est ouvert alors que le moteur tourne, en particulier pendant la marche, des gaz d'échappement peuvent pénétrer dans l'habitacle. Il y a risque d'intoxication.

Arrêtez toujours le moteur avant d'ouvrir le hayon. Ne roulez jamais avec le hayon ouvert.

ATTENTION

Lorsque les objets, les bagages ou le chargement ne sont pas arrimés ou sont insuffisamment arrimés, ils risquent de glisser, de se renverser ou d'être projetés et ainsi de heurter les occupants du véhicule. Il y a risque de blessure, en particulier lors d'un freinage brutal ou d'un changement brusque de direction.

Rangez toujours les objets de manière à ce qu'ils ne puissent pas être projetés. Avant chaque trajet, arrimez les objets, les bagages ou le chargement afin d'éviter qu'ils ne glissent ou ne se renversent.

ATTENTION

Les sorties d'échappement peuvent être brûlantes. Vous risquez de vous brûler si vous touchez ces pièces du véhicule. Il y a risque de blessure.

Soyez toujours particulièrement prudent lorsque vous vous trouvez à proximité des sorties d'échappement. Laissez refroidir les pièces du véhicule avant de les toucher.

Le comportement d'un véhicule en charge dépend de la répartition de la charge. Par conséquent, chargez le véhicule et transportez le chargement en respectant les directives suivantes :

- Veillez à ce que la masse totale autorisée et la charge autorisée sur les essieux ne soient pas dépassés du fait de la charge utile, occupants compris. Les valeurs sont indiquées sur la

plaque constructeur qui se trouve sur le montant B côté conducteur.

- Les objets transportés doivent être rangés de préférence dans le compartiment de chargement.
- Placez les charges lourdes le plus possible à l'avant du véhicule et le plus bas possible dans le compartiment de chargement.
- Ne chargez pas plus haut que le bord supérieur des dossiers.
- Dans la mesure du possible, transportez toujours le chargement derrière les sièges inoccupés.
- Utilisez le filet de protection pour transporter des objets.
- Arrimez la charge avec des dispositifs résistants à l'arrachement et au frottement. Recouvrez les arêtes vives.

Bacs de rangement

Consignes de sécurité importantes

ATTENTION

Si vous rangez des objets de manière inappropriée dans le compartiment passagers, ceux-ci risquent de glisser ou d'être projetés et ainsi de heurter les occupants du véhicule. Par ailleurs, en cas d'accident, les porte-gobelets, bacs ouverts et réceptacles de téléphone ne peuvent pas retenir dans tous les cas les objets qu'ils contiennent. Il y a risque de blessure, en particulier lors d'un freinage ou d'un changement brusque de direction.

- Rangez toujours les objets de manière à ce que, dans ces situations ou dans des situations similaires, ils ne puissent pas être projetés.
- Assurez-vous toujours qu'aucun objet ne dépasse des bacs de rangement, des filets à bagages ou des filets de rangement.
- Fermez les bacs de rangement verrouillables avant de prendre la route.
- Rangez et arrimez toujours les objets lourds, durs, pointus, tranchants, fragiles ou volumineux dans le compartiment de chargement.

Respectez les directives de chargement
(▷ page 309).

Bacs de rangement avant

Boîte à gants

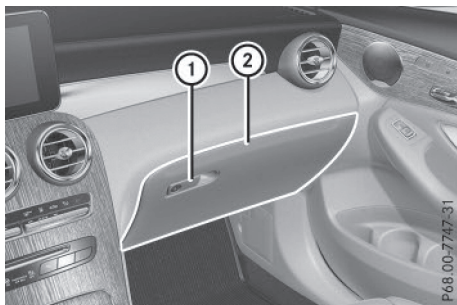

- ▶ **Ouverture:** tirez la poignée ① et abaissez le couvercle ②.
- ▶ **Fermeture:** relevez le couvercle de la boîte à gants ② jusqu'à ce qu'il se verrouille.

Des objets de format A4 ou par exemple un iPad® peuvent être rangés dans la boîte à gants. Dans le cas des véhicules équipés d'un parfumeur d'ambiance (▷ page 145), les possibilités de rangement de la boîte à gants sont limitées.

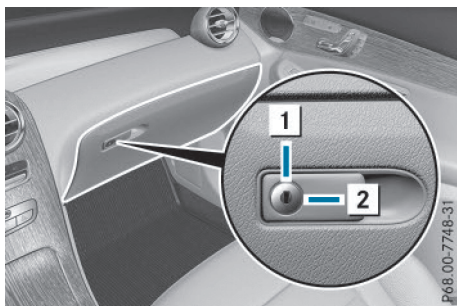

Vous pouvez déverrouiller et verrouiller la boîte à gants uniquement avec la clé de secours (▷ page 88).

- ▶ **Verrouillage:** introduisez la clé de secours dans la serrure et tournez-la d'un quart de tour vers la droite (position ②).
- ▶ **Déverrouillage:** introduisez la clé de secours dans la serrure et tournez-la d'un quart de tour vers la gauche (position ①).

Range-lunettes



- ▶ **Ouverture:** appuyez au niveau du repère ①. Le range-lunettes s'ouvre.

Assurez-vous que le range-lunettes est fermé pendant la marche.

Bac de rangement dans la console centrale avant

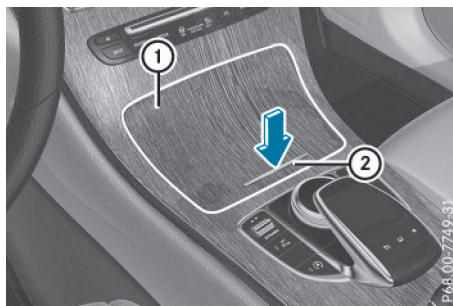

- ▶ Appuyez brièvement sur l'insert décoratif ② dans le sens de la flèche. Le couvercle ① bascule vers le haut.

Bac de rangement sous l'accoudoir



► **Ouverture:** appuyez sur la partie avant de la touche ①.

Le bac de rangement s'ouvre.

En fonction de l'équipement du véhicule, le bac de rangement peut contenir

- une fente pour carte SD
- un kit de raccordement multimédia équipé de 2 prises USB, par exemple pour iPod®, iPhone® ou lecteurs MP3 (voir la notice d'utilisation numérique)
- un support de téléphone portable
- un petit bac de rangement en haut, à l'avant

Bac de rangement dans les portes

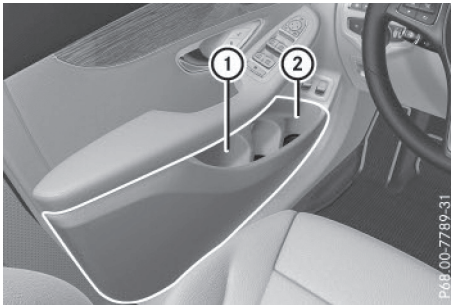

Dans les bacs de rangement ① qui se trouvent dans les portes, vous pouvez ranger un gilet de sécurité roulé (porte du conducteur) et le portedocuments du véhicule (porte du passager), par exemple.

Dans les portes ②, vous pouvez ranger des bouteilles de 34 fl. oz. (1,0 l) maximum.

Bacs de rangement arrière

Bac de rangement dans l'accoudoir arrière

⚠ Ne vous asseyez pas et ne vous appuyez pas de tout votre poids sur l'accoudoir abaissé, vous pourriez l'endommager.

⚠ Avant de rabattre l'accoudoir arrière dans le dossier, fermez le couvercle du bac de rangement.

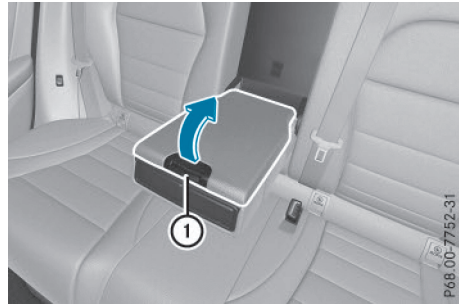

► **Ouverture:** abaissez l'accoudoir.

► Appuyez sur le bouton de déverrouillage ① situé à l'avant du couvercle de l'accoudoir, puis relevez-le.

Possibilités de rangement supplémentaires

En fonction de l'équipement du véhicule, les possibilités de rangement supplémentaires suivantes sont disponibles :

- Porte-cartes et porte-pièces de monnaie au-dessus du commutateur d'éclairage dans le poste de conduite (ne convient pas pour y ranger des objets fins tels que des jetons de caddie)
- Bac de rangement ouvert dans la console centrale
- Filet de rangement au niveau du plancher côté passager
- Pochettes pour cartes routières au dos des sièges du conducteur et du passager
- Filet à bagages sur le côté gauche du compartiment de chargement

Respectez les directives de chargement (▷ page 309) et les consignes de sécurité relatives aux bacs de rangement (▷ page 309).

Sac à skis et à snowboards

Consignes de sécurité importantes

⚠ ATTENTION

Le sac à skis avec sangles d'arrimage n'est pas conçu pour retenir d'autres objets que des skis.

En cas de freinage brutal ou d'accident par exemple, les occupants du véhicule risquent d'être blessés si

- vous transportez d'autres objets lourds ou tranchants dans le sac à skis
- vous n'arrimez pas le sac à skis avec les sangles

Il y a risque d'accident et de blessure.

Rangez uniquement des skis dans le sac à skis. Arrimez toujours le sac à skis avec les sangles de manière à ce qu'il ne puisse pas être projeté.

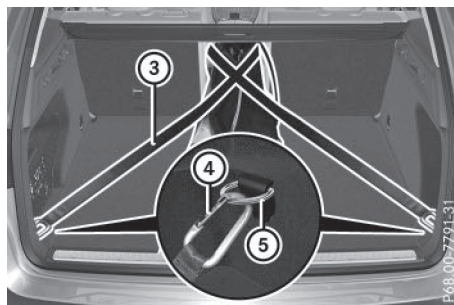

- Croisez les sangles d'arrimages (3) et fixez-les à l'aide des crochets (4) aux anneaux d'arrimage (5), comme indiqué sur l'illustration.

Le sac à skis et à snowboards vous permet de transporter au maximum 4 paires de skis ou 2 snowboards.

Fixation du sac à skis et à snowboards dans le compartiment de chargement

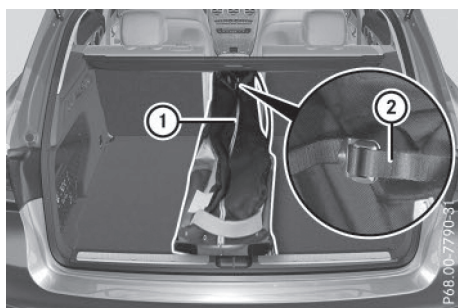

- Basculez le dossier central arrière vers l'avant (▷ page 312).
- Poussez le sac à skis et à snowboards entre les dossiers des places extérieures arrière. Veillez à ce que les roues du sac à skis et à snowboards se trouvent dans le compartiment de chargement.
- Ouvrez le sac à skis et à snowboards à l'aide de la fermeture éclair (1) et placez-y les skis ou les snowboards.
- Fermez le sac à skis et à snowboards.
- Tendez la sangle d'arrimage (2) en tirant l'extrémité libre jusqu'à ce que les skis ou les snowboards soient immobilisés dans le sac à skis et à snowboards.

Banquette arrière Quickfold EASY-PACK

Consignes de sécurité importantes

⚠ ATTENTION

Si la banquette arrière/les sièges arrière et le dossier ne sont pas verrouillés, ils risquent de basculer vers l'avant, par exemple en cas de freinage ou d'accident.

- Les occupants du véhicule sont ainsi plaqués contre la ceinture de sécurité par la banquette arrière/les sièges arrière ou par le dossier. La ceinture de sécurité ne peut pas fournir la protection prévue et peut en outre vous blesser.
- Les objets ou le chargement qui se trouvent dans le coffre/compartiment de chargement ne sont pas retenus par le dossier.

Le risque de blessure augmente.

Assurez-vous avant chaque trajet que le dossier et la banquette arrière/les sièges arrière sont verrouillés.

- ❗ Lorsque vous rabattez le dossier de la banquette arrière, veillez à ce qu'il n'y ait aucun objet sur les assises. Sinon, les objets ou les assises pourraient être endommagés.

Respectez les directives de chargement (▷ page 309).

Pour augmenter le volume du compartiment de chargement, les dossiers des places extérieures et le dossier central arrière peuvent être bascu-

lés séparément vers l'avant. La répartition est la suivante: 40/20/40.

Les 2 dossiers des places extérieures arrière sont déverrouillés électriquement avec les poignées de déverrouillage qui se trouvent dans le compartiment de chargement ou sur le côté des dossiers arrière (uniquement sur les véhicules équipés d'un hayon EASY-PACK). Les dossiers arrière correspondants basculent alors automatiquement vers l'avant.

Basculement des dossiers de la banquette arrière vers l'avant

- ▶ Véhicules sans fonction Mémoires: si nécessaire, avancez le siège du conducteur ou du passager.
- ▶ Véhicules équipés de la fonction Mémoires: lorsque vous basculez l'un des dossiers arrière ou plusieurs dossiers arrière vers l'avant, le ou les sièges avant correspondants s'avancent légèrement, si nécessaire, afin d'éviter une collision.
Si le moteur tourne, le siège du conducteur ne s'avance pas.
- ▶ Si nécessaire, enfoncez complètement les appuie-tête arrière.

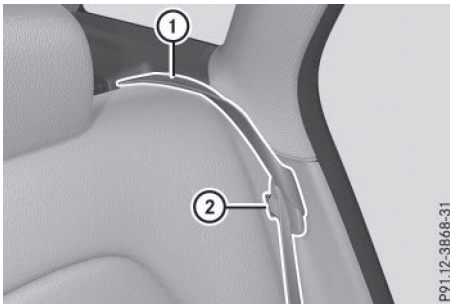

- ▶ Enfoncez la languette de la ceinture de sécurité ① dans l'accroche-ceinture ②.



Poignée de déverrouillage dans le compartiment de chargement



Poignée de déverrouillage à côté des dossiers (uniquement sur les véhicules équipés d'un hayon EASY-PACK)

Dossiers gauche et droit:

- ▶ Tirez la poignée de déverrouillage gauche ou droite à l'arrière dans le compartiment de chargement ① ou à côté des dossiers ①. Le dossier correspondant bascule vers l'avant.
- ▶ Si nécessaire, reculez le siège du conducteur ou du passager.

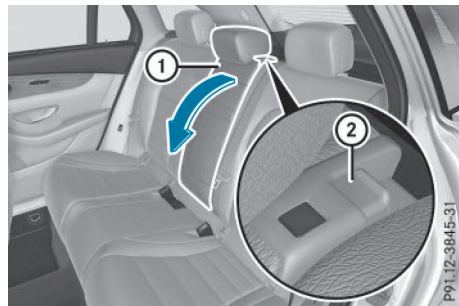

Dossier central:

- ▶ Tirez le dispositif de déverrouillage ② vers l'avant. Le dossier de la banquette arrière ① est déverrouillé.
- ▶ Basculez les dossiers de la banquette arrière ① vers l'avant.
- ▶ Si nécessaire, reculez le siège du conducteur ou du passager.

Redressement des dossiers de la banquette arrière

- ⚠ Veillez à ne pas coincer la ceinture de sécurité lors du redressement des dossiers de la banquette arrière. Sinon, elle pourrait être endommagée.

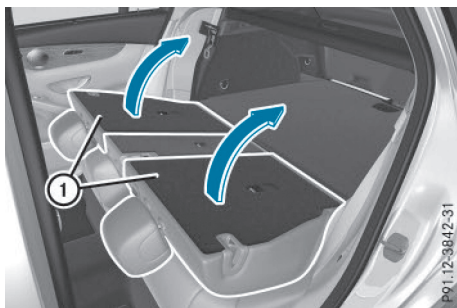
**Dossiers gauche et droit:**

- ▶ Si nécessaire, avancez le siège du conducteur ou du passager.
- ▶ Basculez le dossier ① de la banquette arrière vers l'arrière jusqu'à ce qu'il se verrouille. Un message apparaît sur le visuel multifonction du combiné d'instruments si l'un des dossiers de la banquette arrière n'est pas encliqueté et verrouillé. En outre, un signal d'alerte retentit.
- ▶ Réglez l'appuie-tête si nécessaire (▷ page 113).
- ▶ Si nécessaire, reculez le siège du conducteur ou du passager.

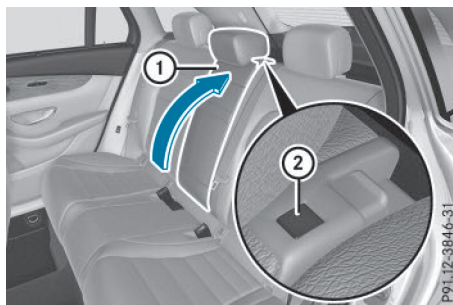
**Dossier central:**

- ▶ Si nécessaire, avancez le siège du conducteur ou du passager.
- ▶ Basculez le dossier ① vers l'arrière jusqu'à ce qu'il se verrouille. L'indicateur rouge de verrouillage ② ne doit plus être visible.
- ▶ Réglez l'appuie-tête si nécessaire (▷ page 113).
- ▶ Si nécessaire, reculez le siège du conducteur ou du passager.

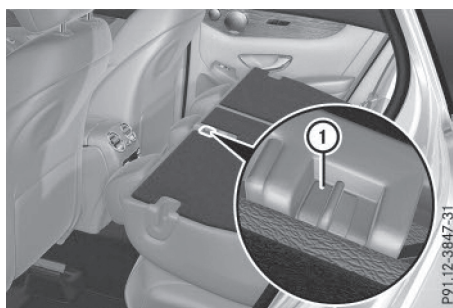
Verrouillage du dossier central arrière

Pour protéger le compartiment de chargement contre un accès par des personnes non autorisées, le dispositif de déverrouillage séparé du dossier central peut être bloqué par un verrou. Il peut alors seulement être basculé vers l'avant en même temps que le dossier de gauche.

- ▶ **Blocage:** basculez les dossiers gauche et central vers l'avant. Veillez à ce que les dossiers central et de gauche soient emboîtés et reliés.
- ▶ Poussez le verrou ① vers le haut. Le déverrouillage du dossier central est bloqué.

- ▶ **Débloccage**: basculez les dossiers gauche et central arrière vers l'avant.
- ▶ Poussez le verrou ① vers le bas.

Réglage de l'inclinaison des dossiers de la banquette arrière (position de chargement)

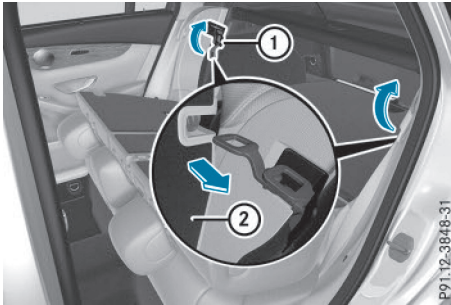

Véhicules équipés du Pack Rangements : pour augmenter le volume du compartiment de chargement, les dossiers de la banquette arrière peuvent être amenés dans une position plus verticale de 10° (position de chargement).

- ▶ Basculez le dossier vers l'avant (▷ page 312).
- ▶ Basculez l'étrier ① dans le sens de la flèche.
- ▶ Basculez le dossier ② vers l'arrière jusqu'à ce qu'il se verrouille dans l'étrier ①. La position de chargement est atteinte.

Arrimage des charges

Anneaux d'arrimage

Pour arrimer les charges, tenez compte des remarques suivantes :

- Respectez les directives de chargement (▷ page 309).
- Utilisez les anneaux d'arrimage pour arrimer les charges.
- Chargez les anneaux d'arrimage uniformément.
- N'utilisez pas de sangles ou de filets élastiques pour arrimer les charges. Ces dispositifs sont conçus uniquement pour retenir des charges légères.
- Ne faites pas passer les sangles d'arrimage sur des arêtes ou des angles vifs.
- Recouvrez les arêtes vives.

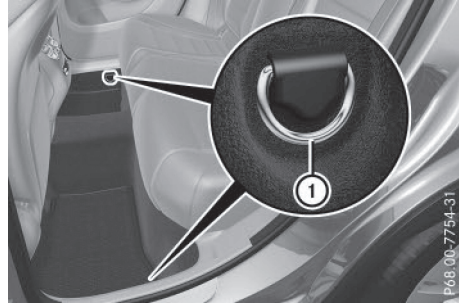

- ① Anneaux d'arrimage au niveau du plancher arrière (véhicules équipés d'un filet de protection)

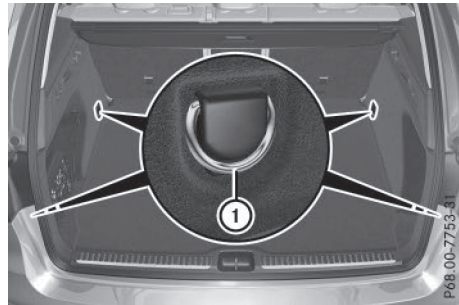

- ① Anneaux d'arrimage dans le compartiment de chargement

Crochets pour sac

⚠ ATTENTION

Le crochet pour sac ne peut pas retenir les objets lourds ou les bagages. En cas freinage ou de changement brusque de direction, les objets ou bagages risquent d'être projetés et de heurter ainsi les occupants du véhicule. Il y a risque de blessure.

Accrochez uniquement des objets légers aux crochets pour sacs. N'accrochez jamais des objets durs, tranchants ou fragiles aux crochets pour sacs.

- ❗ La charge maximale du crochet est de 6,6 lb (3 kg). N'arrimez pas de charge à ce crochet.

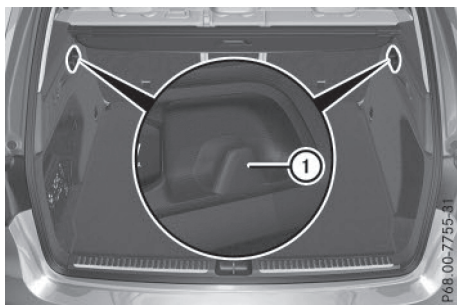

① Crochets pour sac

Couvre-bagages

Consignes de sécurité importantes

⚠ ATTENTION

Le couvre-bagages n'est pas conçu pour retenir ou arrimer à lui seul les objets lourds, les bagages et les charges lourdes. Si le chargement n'est pas arrimé, il risque de vous heurter en cas de changement brusque de direction, de freinage ou d'accident. Il y a risque de blessure, voire danger de mort.

Rangez toujours les objets de manière à ce qu'ils ne puissent pas être projetés. Arrimez les objets, les bagages ou le chargement, même en cas d'utilisation du couvre-bagages, afin d'éviter qu'ils ne glissent ou ne se renversent (en les arrimant, par exemple).

❗ Lorsque vous chargez le véhicule, veillez à ne pas dépasser le bord inférieur des vitres latérales. Ne posez aucun objet sur le couvre-bagages.

Le couvre-bagages est monté derrière les dossiers de la banquette arrière.

Déroulement et enroulement du couvre-bagages

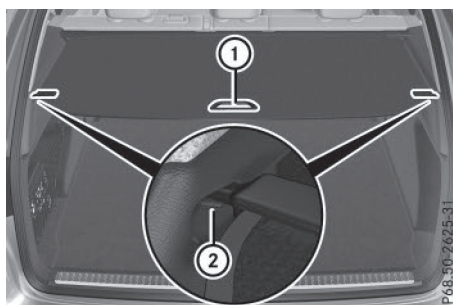

- ▶ **Déroulement:** tirez le couvre-bagages vers l'arrière par la poignée ① et accrochez-le aux fixations gauche et droite ②.
- ▶ **Enroulement:** décrochez le couvre-bagages des fixations ② gauche et droite et ramenez-le vers l'avant en le guidant avec la poignée ① jusqu'à ce qu'il soit complètement enroulé.

Dépose et pose du couvre-bagages

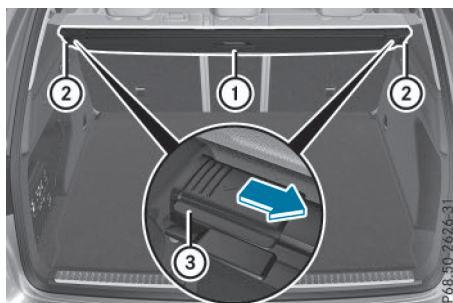

- ▶ **Dépose:** assurez-vous que le couvre-bagages ① est enroulé.
- ▶ Repoussez l'embout du couvre-bagages ① du côté droit ou du côté gauche dans le sens de la flèche à l'aide de la poignée ③.
- ▶ Poussez le couvre-bagages ① dans le point d'ancrage opposé ②.
- ▶ Retirez le couvre-bagages ① par le haut.
- ▶ **Pose:** introduisez le couvre-bagages ① dans le point d'ancrage ② droit ou gauche.
- ▶ Repoussez l'embout opposé du couvre-bagages ① dans le sens de la flèche et introduisez le couvre-bagages ① dans l'autre point d'ancrage ②.

Filet de protection

Consignes de sécurité importantes

⚠ ATTENTION

Le filet de protection n'est pas conçu pour retenir ou arrimer à lui seul les objets lourds, les bagages et les charges lourdes. En cas de changement brusque de direction, de freinage ou d'accident, vous risquez d'être heurté par la charge si celle-ci n'est pas arrimée. Il y a risque de blessure, voire danger de mort.

Rangez toujours les objets de manière à ce qu'ils ne puissent pas être projetés. Arrimez les objets, les bagages ou le chargement, même en cas d'utilisation du filet de protection, afin d'éviter qu'ils ne glissent ou ne se renversent (en les arrimant, par exemple).

Il est important d'utiliser un filet de protection lorsque vous chargez le véhicule avec des petits objets qui dépassent le bord supérieur des dossiers. Pour des raisons de sécurité, utilisez toujours un filet de protection pour le transport de charges.

Les filets de protection endommagés ne peuvent plus remplir leur fonction de protection et doivent être remplacés. Rendez-vous dans un atelier qualifié.

Utilisation du filet de protection

Préparation du filet de protection

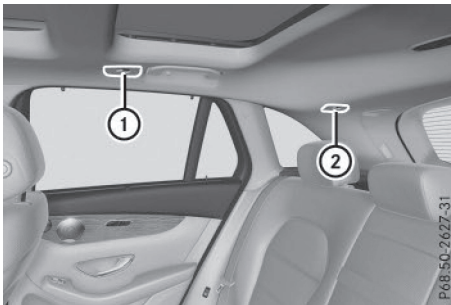

Vous pouvez fixer le filet de protection à 2 endroits différents (derrière le montant B ou derrière le montant C) :

- Les fixations qui se trouvent derrière les montants B ① sont utilisées en cas d'augmentation du volume de chargement (▷ page 312).

Les anneaux d'arrimage correspondants qui permettent de tendre le filet se trouvent sur le plancher devant la banquette arrière (▷ page 315).

- Les fixations qui se trouvent derrière les montants C ② sont utilisées lorsque le volume de chargement se limite au compartiment de chargement situé derrière la banquette arrière.

Les anneaux d'arrimage correspondants qui permettent de tendre le filet se trouvent dans le compartiment de chargement (▷ page 315).

Le filet de protection se trouve dans le compartiment de rangement, sous le plancher du compartiment de chargement.

- ▶ Défaites les 2 bandes velcro et retirez le filet de protection.
- ▶ Déroulez et déployez le filet de protection. Les barres de guidage supérieure et inférieure doivent se verrouiller de manière audible.

Accrochage et tension du filet de protection

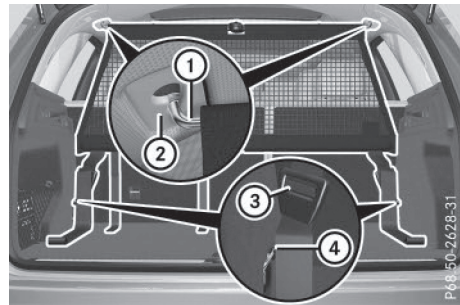

Filet de protection monté derrière le montant C

- ▶ **Accrochage et tension:** introduisez la barre de guidage ① dans le support ② et poussez-la vers l'avant.
- ▶ Accrochez le crochet ④ dans l'anneau d'arrimage et tirez l'extrémité libre de la sangle d'arrimage vers le bas jusqu'à ce que le filet de protection soit tendu.

- ▶ Contrôlez la tension du filet après un court trajet et retendez-le si nécessaire.
- ▶ **Détente et dépose:** tirez la boucle de la sangle ③ vers le haut.
- ▶ Décrochez le crochet ④ de l'anneau d'arrimage.
- ▶ Décrochez la barre de guidage ① du support ②.

Rangement du filet de protection

- ▶ Appuyez sur le bouton rouge qui se trouve sur les barres de guidage supérieure et inférieure.
- ▶ Pliez et enroulez le filet de protection.
- ▶ Fermez les 2 bandes velcro du rangement du filet de protection.
- ▶ Placez le filet de protection dans le compartiment de rangement sous le plancher du compartiment de chargement.

Filet à bagages

Consignes de sécurité importantes

⚠ ATTENTION

Si vous rangez des objets de manière inappropriée dans le compartiment passagers, ceux-ci risquent de glisser ou d'être projetés et ainsi de heurter les occupants du véhicule. Par ailleurs, en cas d'accident, les porte-gobelets, bacs ouverts et réceptacles de téléphone ne peuvent pas retenir dans tous les cas les objets qu'ils contiennent. Il y a risque de blessure, en particulier lors d'un freinage ou d'un changement brusque de direction.

- Rangez toujours les objets de manière à ce que, dans ces situations ou dans des situations similaires, ils ne puissent pas être projetés.
- Assurez-vous toujours qu'aucun objet ne dépasse des bacs de rangement, des filets à bagages ou des filets de rangement.
- Fermez les bacs de rangement verrouillables avant de prendre la route.
- Rangez et arrimez toujours les objets lourds, durs, pointus, tranchants, fragiles ou volumineux dans le compartiment de chargement.

Tenez compte des remarques suivantes :

- Respectez les directives de chargement (▷ page 309).
- Lorsque vous retirez et mettez en place le plancher du compartiment de chargement, veillez à maintenir une distance suffisante entre le plancher et les garnitures latérales du compartiment de chargement pour ne pas endommager ces dernières.

Montage du filet à bagages

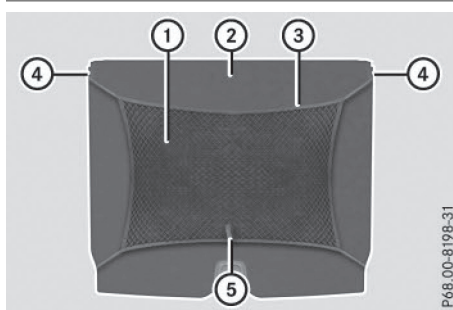

- ▶ Ouvrez (▷ page 320) le plancher du compartiment de chargement ②, soulevez-le de 45° environ et retirez-le par l'arrière.
- ▶ Déposez le plancher du compartiment de chargement ② sur un sol propre.
- ▶ Tendez le filet à bagages ① comme indiqué sur l'illustration au-dessus du plancher du compartiment de chargement ②.

Assurez-vous que

- le filet à bagages ① est bien centré sur le compartiment de chargement ②
- l'élastique ③ passe bien sous les ferrures ④
- la languette ⑤ est orientée vers l'avant

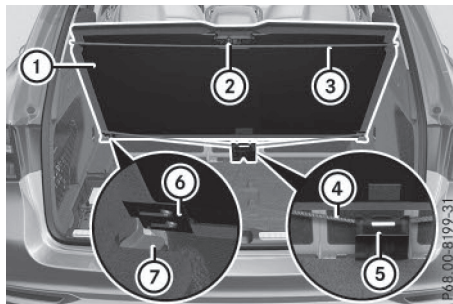

- ▶ Glissez le plancher du compartiment de chargement ① horizontalement dans le compartiment de chargement jusqu'à ce que les fer-

ures ⑥ soient correctement positionnées des 2 côtés sur les guides ⑦.

- ▶ Soulevez le plancher du compartiment de chargement ① de 45° environ jusqu'à ce que les ferrures ⑥ s'encliquettent de manière audible.

Assurez-vous que

- l'élastique ③ passe bien sous le dispositif de verrouillage ②. L'élastique ne doit pas bloquer le dispositif de verrouillage.
- l'élastique ④ passe bien sous l'appui ⑤.
- ▶ Abaissez le plancher du compartiment de chargement ① et appuyez dessus jusqu'à ce qu'il soit verrouillé.

Portemanteaux sur le hayon

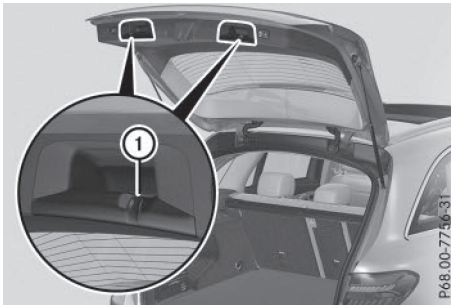

① Portemanteaux

Module enfichable du compartiment de chargement (barres télescopiques)

Remarques générales

Le module enfichable du compartiment de chargement vous permet de moduler la configuration du compartiment de chargement.

Les accessoires suivants se trouvent sous le plancher du compartiment de chargement :

- 1 barre télescopique
- 2 éléments de fixation
- 2 supports

Consignes de sécurité importantes

⚠ ATTENTION

Si vous roulez avec le plancher du compartiment de chargement ouvert, des objets risquent d'être projetés et ainsi de heurter les occupants du véhicule. Il y a risque de blessure, en particulier lors d'un freinage ou d'un changement brusque de direction.

Fermez toujours le plancher du compartiment de chargement avant de prendre la route.

Pose

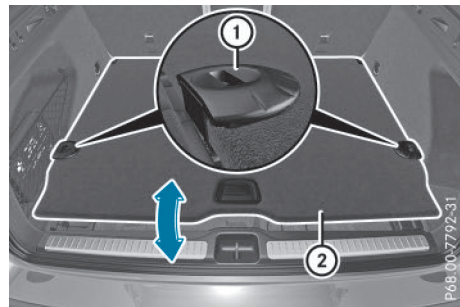

- ▶ Ouvrez le plancher du compartiment de chargement ② (▷ page 320).
- ▶ Emboîtez les supports ① sur le plancher du compartiment de chargement ② par le côté dans la position souhaitée.
- ▶ Fermez le plancher du compartiment de chargement ②

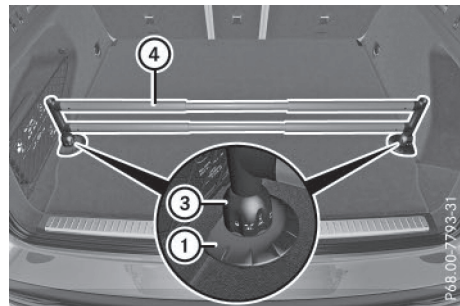

- ▶ Tournez les éléments de fixation ③ sur .
- ▶ Mettez les éléments de fixation ③ en place dans les supports ①.
- ▶ Déployez la barre télescopique ④.

- ▶ Introduisez la barre télescopique ④ dans les éléments de fixation ③.
- ▶ Tournez les 2 éléments de fixation ③ sur  jusqu'à encliquetage.

Compartiment de rangement sous le plancher du compartiment de chargement

Consignes de sécurité importantes

ATTENTION

Si vous roulez avec le plancher du compartiment de chargement ouvert, des objets risquent d'être projetés et ainsi de heurter les occupants du véhicule. Il y a risque de blessure, en particulier lors d'un freinage ou d'un changement brusque de direction.

Fermez toujours le plancher du compartiment de chargement avant de prendre la route.

Les éléments suivants se trouvent par exemple sous le plancher du compartiment de chargement :

- Boîte pliante
- Outillage de bord
- Kit anticrevaillon TIREFIT
- Kit de fixation EASY-PACK

Ouverture et fermeture du plancher du compartiment de chargement



- ▶ **Ouverture:** ouvrez le hayon.
- ▶ Appuyez sur la poignée ① au niveau des stries ②. La poignée ① se relève.

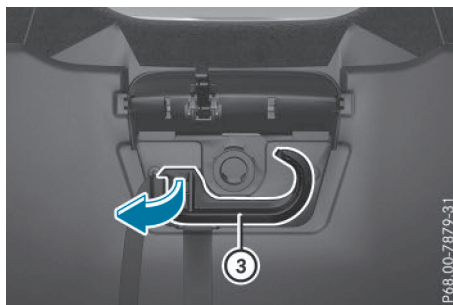

- ▶ Dépliez le crochet ③ situé au dos du plancher du compartiment de chargement dans le sens de la flèche.

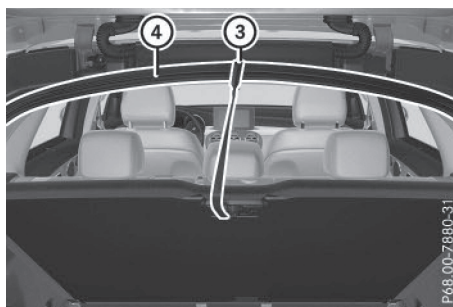

- ▶ Accrochez le crochet ③ au joint supérieur ④ du compartiment de chargement.
- ▶ **Fermeture:** décrochez le crochet ③ du joint supérieur ④ du compartiment de chargement.
- ▶ Fixez le crochet ③ sur le support situé au dos du plancher du compartiment de chargement.
- ▶ Abaissez le plancher du compartiment de chargement.
- ▶ Appuyez sur le plancher du compartiment de chargement jusqu'à ce qu'il soit verrouillé.

Verrouillage et déverrouillage du plancher du compartiment de chargement

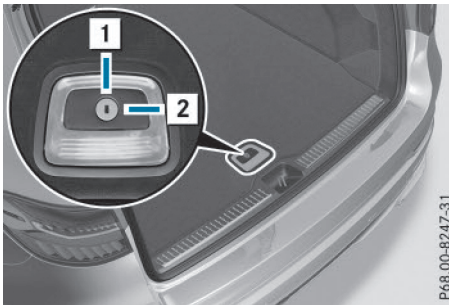

P68.00-9247-31

- 1 Plancher du compartiment de chargement déverrouillé
- 2 Plancher du compartiment de chargement verrouillé

Vous pouvez déverrouiller et verrouiller le plancher du compartiment de chargement avec la clé de secours.

Systèmes de portage

Consignes de sécurité importantes

ATTENTION

Lorsque le toit est chargé, le centre de gravité se trouve plus haut et la tenue de route se modifie. Si vous dépassez la charge maximale sur le toit, le comportement routier ainsi que la manœuvrabilité et le comportement au freinage du véhicule sont fortement compromis. Il y a risque d'accident.

Respectez impérativement la charge maximale sur le toit et adaptez votre style de conduite.

Vous trouverez la charge maximale sur le toit dans le chapitre « Caractéristiques techniques » (▷ page 410).

! Mercedes-Benz vous recommande de ne monter sur le toit que des systèmes de portage testés et agréés pour Mercedes-Benz. Elles permettent d'éviter que le véhicule ne soit endommagé.

Disposez le chargement sur le système de portage de telle façon qu'il ne puisse pas

endommager le véhicule, même pendant la marche.

Lorsqu'un système de portage est monté, veillez, en fonction de l'équipement du véhicule, à ce que

- le toit ouvrant ou le toit ouvrant panoramique puisse être soulevé complètement
- le hayon puisse être ouvert complètement

Un système de portage mal fixé ou une charge transportée sur le toit mal arrimée peuvent se détacher du véhicule. Par conséquent, suivez impérativement les instructions de montage du fabricant du système de portage.

Véhicules équipés d'un toit ouvrant panoramique: le toit ouvrant panoramique ne peut pas être ouvert lorsqu'un système de portage est monté. Vous pouvez toujours soulever le toit ouvrant panoramique pour ventiler l'habitacle. En cas de contact avec un système de portage agréé par Mercedes-Benz, le toit ouvrant panoramique s'abaisse légèrement, mais l'arrière du toit reste soulevé.

Fixation du système de portage

- ▶ Fixez le système de portage aux rampes de toit.
- ▶ Suivez les instructions de montage du fabricant.

Autres

Porte-gobelets

Consignes de sécurité importantes

ATTENTION

Si vous rangez des objets de manière inappropriée dans le compartiment passagers, ceux-ci risquent de glisser ou d'être projetés et ainsi de heurter les occupants du véhicule. Par ailleurs, en cas d'accident, les porte-gobelets, bacs ouverts et réceptacles de téléphone ne peuvent pas retenir dans tous les cas les objets qu'ils contiennent. Il y a risque de blessure, en particulier lors d'un freinage ou d'un changement brusque de direction.

- Rangez toujours les objets de manière à ce que, dans ces situations ou dans des situa-

tions similaires, ils ne puissent pas être projetés.

- Assurez-vous toujours qu'aucun objet ne dépasse des bacs de rangement, des filets à bagages ou des filets de rangement.
- Fermez les bacs de rangement verrouillables avant de prendre la route.
- Rangez et arrimez toujours les objets lourds, durs, pointus, tranchants, fragiles ou volumineux dans le compartiment de chargement.

❗ N'utilisez que des récipients adaptés aux porte-gobelets et qui peuvent être fermés. Sinon, les boissons pourraient déborder.

❗ N'exposez pas les bouteilles placées dans le porte-gobelets de la console centrale à un fort rayonnement solaire direct et prolongé. Sinon, la concentration et la réflexion du rayonnement solaire risque d'endommager l'habitacle au niveau de la console centrale.

Respectez les directives de chargement (▷ page 309).

Porte-gobelets dans la console centrale avant

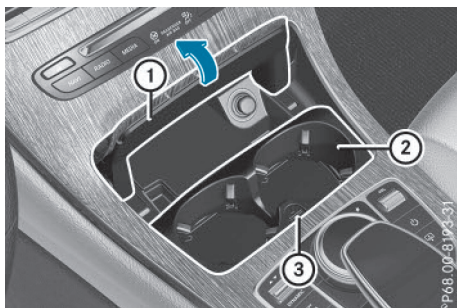

- ▶ **Ouverture:** ouvrez le bac de rangement (▷ page 310).
- ▶ **Retrait:** poussez le verrou ③ vers l'avant et retirez le porte-gobelets ②.
- ▶ **Mise en place:** mettez en place le porte-gobelets ② et repoussez le verrou ③ vers l'arrière.
- ▶ **Fermeture:** fermez le couvercle ① du bac de rangement en appuyant dessus.

Si vous retirez le porte-gobelets, vous pouvez utiliser le compartiment comme bac de rangement.

Vous pouvez déposer le fond en caoutchouc du porte-gobelets pour le nettoyer. Nettoyez-le uniquement à l'eau claire tiède.

Porte-gobelets dans l'accoudoir arrière

❗ Ne vous asseyez pas et ne vous appuyez pas de tout votre poids sur l'accoudoir abaissé, vous pourriez l'endommager.

❗ Relevez l'accoudoir arrière uniquement après avoir refermé le porte-gobelets. Sinon, vous pourriez endommager le porte-gobelets.



- ▶ Abaissez l'accoudoir arrière.
- ▶ **Ouverture:** appuyez sur l'avant du porte-gobelets ① ou ②. Le porte-gobelets ① ou ② sort automatiquement.
- ▶ **Dépliage:** mettez un récipient dans le porte-gobelets. Le porte-gobelets ① ou ② se déplie automatiquement vers le bas.
- ▶ **Repliage:** retirez le récipient. Le porte-gobelets ① ou ② se replie automatiquement.
- ▶ **Fermeture:** repoussez le porte-gobelets ① ou ② jusqu'à ce qu'il soit verrouillé.

Pare-soleil

Vue d'ensemble

⚠ ATTENTION

Si le cache du miroir de courtoisie est relevé pendant la marche, la lumière incidente risque de vous éblouir. Il y a risque d'accident.

Pendant la marche, le cache du miroir de courtoisie doit toujours rester abaissé.

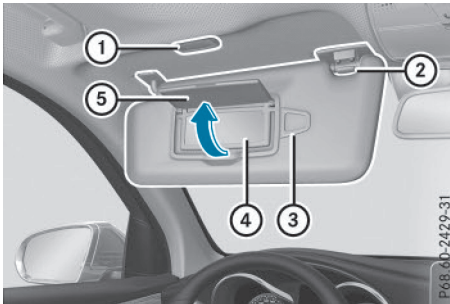

- ① Eclairage du miroir de courtoisie
- ② Support
- ③ Clip porte-tickets, par exemple pour ticket de stationnement
- ④ Miroir de courtoisie
- ⑤ Cache du miroir de courtoisie

Miroir de courtoisie dans le pare-soleil

L'éclairage du miroir de courtoisie ① s'allume uniquement si le pare-soleil est accroché au support ② et si le cache du miroir de courtoisie ⑤ est relevé.

Eblouissement latéral

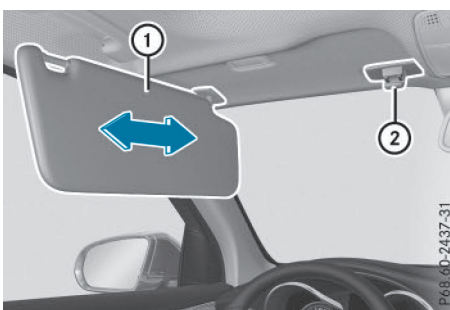

- ▶ Abaissez le pare-soleil.
- ▶ Débranchez le pare-soleil ① du support ②.
- ▶ Basculez le pare-soleil ① sur le côté.
- ▶ Faites coulisser le pare-soleil ① horizontalement si nécessaire.

Stores pare-soleil au niveau des vitres latérales arrière

! Déroulez toujours le store pare-soleil en le guidant avec la main. Ne le laissez pas revenir d'un coup. Sinon, vous risquez d'endommager l'enrouleur automatique.

! Ne roulez pas avec la vitre latérale ouverte et le store pare-soleil accroché. A vitesse élevée (sur autoroute, par exemple), il peut arriver que le store pare-soleil se décroche et s'enroule d'un coup. Cela risque d'endommager l'enrouleur automatique. Par conséquent, fermez la vitre latérale ou enroulez le store pare-soleil avant de rouler à vitesse élevée.

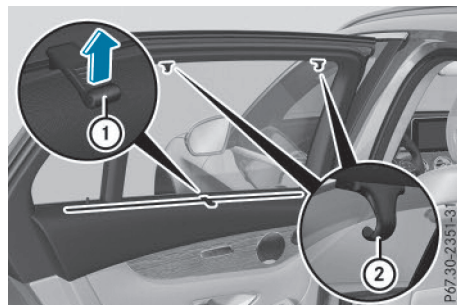

- ▶ **Déroulement:** tirez le store pare-soleil par la languette ① et accrochez-le aux supports ② situés en haut.

Cendrier

Cendrier avant

! Le bac de rangement situé sous le cendrier n'est pas résistant à la chaleur. Avant de déposer des cigarettes incandescentes, assurez-vous que le cendrier est complètement verrouillé. Sinon, vous risquez d'endommager le bac de rangement.

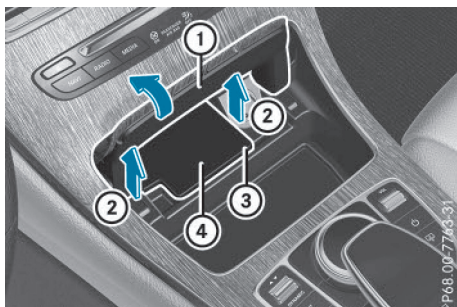

- ▶ **Ouverture:** ouvrez le bac de rangement (▷ page 310).
- ▶ Poussez le côté droit du couvercle du cendrier ③ vers le haut.
- ▶ **Extraction de l'insert:** saisissez l'insert ④ sur le côté, poussez-le légèrement vers l'avant et retirez-le par le haut ②.
- ▶ **Mise en place de l'insert:** enfoncez l'insert ④ dans le logement jusqu'à ce qu'il soit verrouillé.
- ▶ **Fermeture:** fermez le couvercle du cendrier.
- ▶ Fermez le couvercle ① du bac de rangement en appuyant dessus.

i Vous pouvez retirer l'insert et utiliser le compartiment comme bac de rangement.

Cendrier arrière

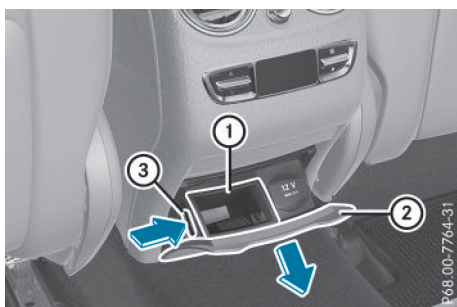

- ▶ **Ouverture:** tirez le haut du couvercle ② par la poignée.
- ▶ **Extraction de l'insert:** appuyez à gauche sur les stries ③ et retirez l'insert ① par le haut.
- ▶ **Mise en place de l'insert:** introduisez l'insert ① par le haut et enfoncez-le dans le logement jusqu'à ce qu'il soit verrouillé.

Allume-cigare

⚠ ATTENTION

Si vous touchez la résistance chauffante ou la douille de l'allume-cigare lorsqu'elles sont très chaudes, vous risquez de vous brûler.

En outre, des matières inflammables peuvent s'enflammer si

- l'allume-cigare tombe dessus alors qu'il est brûlant
- des enfants mettent l'allume-cigare en contact avec des objets alors qu'il est brûlant, par exemple

Il y a risque d'incendie et de blessure.

Saisissez l'allume-cigare uniquement par le bouton. Assurez-vous toujours que l'allume-cigare est hors de portée des enfants. Ne laissez jamais des enfants sans surveillance à l'intérieur du véhicule.

Prêtez avant tout attention aux conditions de circulation. Utilisez l'allume-cigare uniquement lorsque les conditions de circulation le permettent.

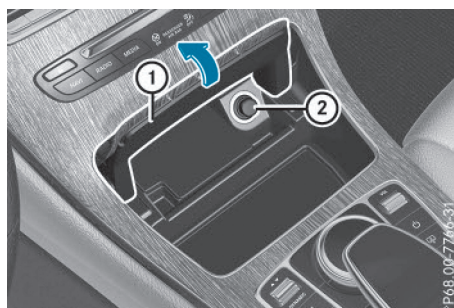

Allume-cigare (exemple)

- ▶ Tournez la clé en position **2** dans le contacteur d'allumage (▷ page 150).
- ▶ **Ouverture:** ouvrez le bac de rangement (▷ page 310).
- ▶ Enfoncez l'allume-cigare ②. L'allume-cigare ② ressort automatiquement dès que la spirale est incandescente.
- ▶ **Fermeture:** fermez le couvercle ① du bac de rangement en appuyant dessus.

Prises 12 V

Remarques générales

- Tournez la clé en position **1** dans le contacteur d'allumage (▷ page 150).

Vous pouvez utiliser les prises pour alimenter des accessoires dont la puissance respective n'est pas supérieure à 180 W (15 A). Par accessoires, on entend par exemple les chargeurs pour téléphones portables.

La batterie peut se décharger lorsque le moteur est arrêté et que les prises sont très longtemps utilisées.

Un circuit de coupure de secours veille à ce que la tension de bord ne tombe pas en dessous d'une certaine valeur. Lorsque la tension de bord est trop faible, l'alimentation des prises est coupée automatiquement. Cela permet à la batterie de fournir le courant nécessaire au démarrage du moteur.

Si un appareil est branché sur la prise 12 V, laissez le couvercle du bac de rangement ouvert. Cela permet d'éviter un blocage du couvercle.

Prise dans la console centrale avant

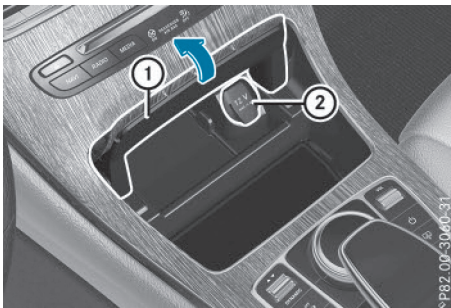

Prise 12 V (exemple)

- **Ouverture:** ouvrez le bac de rangement (▷ page 310).
- Relevez le couvercle de la prise **②**.
- **Fermeture:** fermez le couvercle **①** du bac de rangement en appuyant dessus.

Prise dans la console centrale arrière

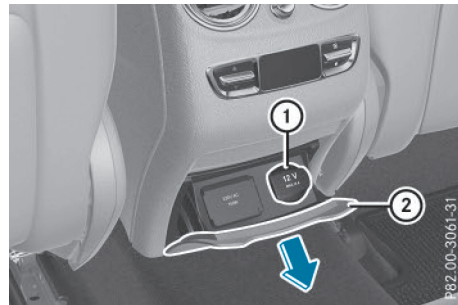

- Tirez le haut du couvercle **②** par la poignée.
- Relevez le couvercle de la prise **①**.

Prise dans le compartiment de chargement



- Relevez le couvercle de la prise **①**.

Prise 115 V

Consignes de sécurité importantes

⚠ DANGER

Si un appareil approprié est branché, la prise 115 V délivre une tension élevée. Si la prise 115 V ou le câble de raccordement est sorti de la garniture, endommagé ou mouillé, vous risquez de recevoir une décharge électrique. Il y a danger de mort.

- Utilisez uniquement un câble de raccordement sec et intact.
- Lorsque le contact est coupé, vérifiez que la prise 115 V est sèche.

- Si la prise 115 V est sortie de la garniture ou endommagée, faites-la immédiatement contrôler et remplacer par un atelier qualifié.
- Ne branchez jamais le câble de raccordement dans une prise 115 V qui est sortie de la garniture ou endommagée.

DANGER

Si vous introduisez les doigts ou des objets non appropriés dans la prise, vous risquez de recevoir une décharge électrique. Il y a danger de mort.

Ne raccordez à la prise que des objets appropriés.

- ! Veuillez tenir compte du fait que seul un personnel qualifié est autorisé à procéder à des travaux et à des réparations sur la prise 115 V.

Remarques générales

La prise 115 V fournit une tension alternative de 115 V, ce qui vous permet de brancher de petits appareils électroniques. La consommation totale de ces appareils (consoles de jeux, chargeurs ou ordinateurs portables, par exemple) ne doit pas dépasser 150 W au maximum.

Conditions requises pour l'utilisation de ces appareils :

- L'appareil électronique que vous branchez est doté d'une fiche adaptée et satisfait aux normes en vigueur dans le pays où vous vous trouvez.
- La fiche de l'appareil électronique est complètement enfoncée dans la prise 115 V.

- La puissance maximale en watts de l'appareil que vous souhaitez brancher ne dépasse pas 150 W.
- La tension de bord se situe dans la plage de tension autorisée.
- Les prises 12 V qui se trouvent à l'arrière et dans le compartiment de chargement fonctionnent.

Utilisation de la prise 115 V

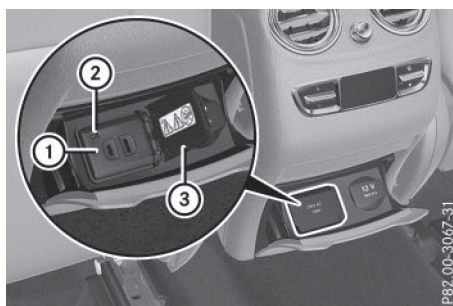

- ▶ Ouvrez le couvercle (3).
- ▶ Mettez le contact.
- ▶ Branchez la fiche de l'appareil électronique sur la prise 115 V (1).
Le voyant (2) s'allume.
- ▶ **Arrêt:** débranchez la fiche de la prise 115 V (1).
Veillez à ne pas tirer sur le câble.

Problèmes relatifs à la prise 115 V

Problèmes	Causes et conséquences possibles et ► Solutions
Le voyant incorporé à la prise 115 V ne s'allume pas.	La tension de bord est trop basse (tension de la batterie trop faible). ► Démarrez le moteur. ou ► Chargez la batterie (▷ page 363). Si le voyant ne s'allume toujours pas : ► Rendez-vous dans un atelier qualifié.
	La température du convertisseur CC/CA est momentanément trop élevée. ► Débranchez la fiche de l'appareil électronique de la prise 115 V. ► Laissez refroidir le convertisseur CC/CA. Si le voyant ne s'allume toujours pas après refroidissement : ► Rendez-vous dans un atelier qualifié.
	Vous avez branché un appareil électronique dont la puissance nominale constante est inférieure à 150 W mais qui requiert un courant de démarrage très élevé. Cet appareil ne fonctionnera pas. Si vous branchez ce type d'appareil, la prise 115 V ne délivrera pas de courant électrique. ► Branchez un appareil électronique approprié.

mbrace

Remarques générales

Le système mbrace est uniquement disponible pour les Etats-Unis.

Pour pouvoir activer le service mbrace, vous devez disposer d'un abonnement. Assurez-vous que le système est activé et opérationnel. Pour vous connecter, appuyez sur la touche d'appel d'information . Si l'une des étapes citées n'est pas exécutée, il est possible que le système ne puisse pas être activé.

En cas de questions relatives à l'activation, veuillez contacter les services d'assistance téléphonique suivants :

Customer Assistance Center de Mercedes-Benz au numéro 1-800-FOR-MERcedes (1-800-367-6372) ou 1-866-990-9007

Peu après votre inscription au système mbrace, vous recevrez un nom d'utilisateur et un mot de passe par courrier postal. Vous pouvez utiliser ce mot de passe pour accéder à l'espace mbrace sur le site <http://www.mbusa.com> et vous connecter sous « Owners Online ».

Le système est disponible lorsque

- il a été activé et qu'il est opérationnel
- le réseau de téléphonie mobile correspondant est disponible pour transmettre les informations au Centre d'Appels Clients
- un abonnement correspondant a été souscrit

La détermination de la position géographique du véhicule sur une carte est uniquement possible lorsque

- les signaux GPS sont reçus
- la position du véhicule peut être transmise au Centre d'Appels Clients

Système mbrace

Pour régler le volume sonore pendant un appel, procédez comme suit :

- Appuyez sur la touche  ou la touche  du volant multifonction.

ou

- Utilisez la molette de réglage du volume sonore du système multimédia.

Le système propose différents services, tels que





- l'appel d'urgence automatique et manuel
- l'appel de dépannage
- l'appel d'information

Vous trouverez de plus amples informations ainsi qu'une description de toutes les fonctionnalités disponibles sur le site <http://www.mbusa.com>, sous « Owners Online ».

Autodiagnostic du système

Une fois le contact mis, le système procède à un autodiagnostic.

Un dysfonctionnement a été détecté si l'une des conditions suivantes est remplie :

- Le voyant incorporé à la touche SOS ne s'allume pas pendant l'autodiagnostic du système.
- Le voyant incorporé à la touche d'appel de dépannage  ne s'allume pas pendant l'autodiagnostic du système.
- Le voyant incorporé à la touche d'appel d'information  ne s'allume pas pendant l'autodiagnostic du système.
- Le voyant incorporé à une ou plusieurs des touches suivantes reste allumé en rouge après l'autodiagnostic du système :
 - Touche SOS
 - Touche d'appel de dépannage 
 - Touche d'appel d'information 
- Le message **ne fonctionne pas** ou **Service non activé** apparaît sur le visuel multifonction après l'autodiagnostic du système.

Si un défaut est signalé comme décrit ci-dessus, il est possible que le système ne fonctionne pas comme prévu. En cas d'urgence, essayez toujours d'obtenir de l'aide d'une autre manière.

Faites contrôler le système par le point de service Mercedes-Benz le plus proche ou contactez les services d'assistance téléphonique suivants :

Customer Assistance Center de Mercedes-Benz au numéro 1-800-FOR-MERcedes (1-800-367-6372) ou 1-866-990-9007

Appel d'urgence

Consignes de sécurité importantes

ATTENTION

Même si, en cas d'urgence, vous appuyez sur la touche SOS, il peut être dangereux de rester dans le véhicule lorsque

- de la fumée se dégage à l'intérieur ou à l'extérieur du véhicule, en raison d'un incendie ou à la suite d'un accident, par exemple
 - le véhicule se trouve à un endroit dangereux de la route
 - le véhicule ne peut pas être vu par les autres usagers ou qu'il est peu visible, en particulier dans l'obscurité ou lorsque les conditions de visibilité sont mauvaises
- Il y a risque d'accident et de blessure.

Dans ces situations ou dans des situations similaires, quittez immédiatement le véhicule, si vous pouvez le faire sans danger. Mettez-vous ainsi que les autres occupants du véhicule en sécurité. Dans ce cas ou dans des cas similaires, signalez, si nécessaire, la présence de votre véhicule conformément aux législations nationales, à l'aide du triangle de présignalisation, par exemple.

Remarques générales

Tenez compte des remarques relatives à l'activation du système (> page 327).

L'appel d'urgence est automatiquement lancé lorsqu'un airbag ou un rétracteur de ceinture se déclenche. Vous ne pouvez pas vous-même mettre fin à un appel d'urgence lancé automatiquement.

Un appel d'urgence peut également être lancé manuellement.

Dès que l'appel d'urgence a été lancé, le voyant incorporé à la touche SOS clignote. Le message **Appel en cours** apparaît sur le visuel multifonction.

Le son de la source audio est coupé.

Lorsqu'une connexion a été établie, le message **Liaison établie** apparaît sur le visuel multifonction.

Toutes les informations importantes sur l'accident sont transmises, par exemple

- la position actuelle du véhicule (déterminée par le système GPS)
- le numéro d'identification du véhicule
- des détails sur la gravité de l'accident

Peu après le lancement de l'appel d'urgence, une liaison téléphonique est automatiquement établie entre le Customer Assistance Center et les occupants du véhicule.

- Si les occupants du véhicule sont en mesure de parler, le Customer Assistance Center de Mercedes-Benz tente d'obtenir des informations plus détaillées sur la situation.
- Si aucun occupant ne répond, une ambulance est immédiatement envoyée sur les lieux.

Si aucune liaison téléphonique n'a pu être établie avec le Customer Assistance Center de Mercedes-Benz, cela signifie que le système n'a pas pu lancer l'appel d'urgence.

C'est le cas, par exemple, lorsque le réseau de téléphonie mobile concerné n'est pas disponible. Le voyant incorporé à la touche SOS clignote en permanence.

Vous devez confirmer le message **Echec de l'appel** qui apparaît alors sur le visuel multifonction.

Dans ce cas, essayez toujours d'obtenir de l'aide d'une autre manière.

Lancement d'un appel d'urgence

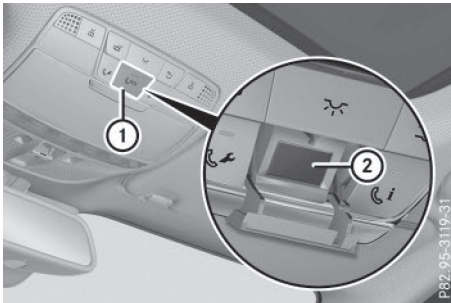

- ▶ **Lancement manuel d'un appel d'urgence:** appuyez brièvement sur le cache ① pour l'ouvrir.
- ▶ Maintenez la touche SOS ② enfoncée pendant au moins 1 seconde. Le voyant incorporé à la touche SOS ② clignote jusqu'à la fin de l'appel d'urgence.

- ▶ Attendez que la liaison téléphonique soit établie avec le Customer Assistance Center de Mercedes-Benz.
- ▶ Une fois l'appel d'urgence terminé, refermez le cache ①.

Si le réseau de téléphonie mobile n'est pas disponible, mbrace ne peut pas lancer l'appel d'urgence. Si vous quittez le véhicule immédiatement après avoir appuyé sur la touche SOS ②, vous ne pouvez savoir si mbrace a pu lancer l'appel d'urgence. Dans ce cas, essayez toujours d'obtenir de l'aide d'une autre manière.

Touche d'appel de dépannage



- ▶ **Appel:** appuyez sur la touche d'appel de dépannage ①. Un appel vers le Customer Assistance Center de Mercedes-Benz est lancé.

Le voyant incorporé à la touche d'appel de dépannage ① clignote pendant la durée de l'appel. Le message **Appel en cours** apparaît sur le visuel multifonction. Le son de la source audio est coupé.

Lorsqu'une connexion a pu être établie, le message **Liaison établie** apparaît sur le visuel multifonction.

En fonction du réseau de téléphonie mobile disponible et de la réception GPS, le système transmet certaines données au Customer Assistance Center de Mercedes-Benz, par exemple

- la position actuelle du véhicule
- le numéro d'identification du véhicule

Le visuel du système multimédia indique qu'un appel est en cours. Pendant l'appel, vous pouvez, par exemple, passer au menu Navigation en appuyant sur la touche NAVI du système multimédia.

Dans ce cas, les messages vocaux ne sont pas disponibles.

Une liaison téléphonique est établie entre le Customer Assistance Center de Mercedes-Benz et les occupants du véhicule.

Le diagnostic à distance permet au Customer Assistance Center de Mercedes-Benz de déterminer la nature de votre problème (▷ page 333).

Le Customer Assistance Center de Mercedes-Benz envoie sur place un technicien Mercedes-Benz qualifié ou il organise le transport de votre véhicule jusqu'au point de service Mercedes-Benz le plus proche.

Les prestations de service telles que les travaux de réparation et/ou le remorquage peuvent engendrer des frais.

Vous trouverez de plus amples informations dans le manuel spécifique mbrace.

Le système n'a pas pu lancer l'appel de dépannage lorsque

- le voyant intégré à la touche d'appel de dépannage  clignote en permanence
- aucune liaison téléphonique n'a pu être établie avec le Customer Assistance Center de Mercedes-Benz

Cela peut notamment être le cas lorsque le réseau de téléphonie mobile concerné n'est pas disponible.

Le message **Echec de l'appel** apparaît sur le visuel multifonction.

► **Fin de communication**: appuyez sur la touche  du volant multifonction.

ou

► Appuyez sur la touche correspondante de fin de communication du système multimédia.

Touche d'appel d'information



► **Appel**: appuyez sur la touche d'appel d'information ①.

Un appel vers le Customer Assistance Center de Mercedes-Benz est lancé.

Le voyant intégré à la touche d'appel d'information ① clignote pendant l'établissement de la liaison. Le message **Appel en cours** apparaît sur le visuel multifonction. Le son de la source audio est coupé.

Lorsqu'une connexion a pu être établie, le message **Liaison établie** apparaît sur le visuel multifonction.

En fonction du réseau de téléphonie mobile disponible et de la réception GPS, le système transmet certaines données au Customer Assistance Center de Mercedes-Benz, par exemple

- la position actuelle du véhicule
- le numéro d'identification du véhicule

Le visuel du système multimédia indique qu'un appel est en cours. Pendant l'appel, vous pouvez, par exemple, passer au menu Navigation en appuyant sur la touche NAVI de COMAND Online.

Dans ce cas, les messages vocaux ne sont pas disponibles.

Une liaison téléphonique est établie entre le Customer Assistance Center de Mercedes-Benz et les occupants du véhicule.

Vous pouvez obtenir des informations sur l'utilisation de votre véhicule, le point de service Mercedes-Benz le plus proche ou les autres produits et services proposés par Mercedes-Benz.

Vous trouverez de plus amples informations sur le système mbrace sur le site <http://www.mbusa.com>, sous « Owners Online ».

Le système n'a pas pu lancer l'appel d'information MB lorsque

- le voyant intégré à la touche d'appel d'information  clignote en permanence
- aucune liaison téléphonique n'a pu être établie avec le Customer Assistance Center de Mercedes-Benz

Cela peut notamment être le cas lorsque le réseau de téléphonie mobile concerné n'est pas disponible.

Le message **Echec de l'appel** apparaît sur le visuel multifonction.

► **Fin de communication:** appuyez sur la touche  du volant multifonction.

ou

► Appuyez sur la touche correspondante de fin de communication du système multimédia.

Priorité des appels

Un appel d'urgence peut être lancé même lorsqu'un appel de service (appel de dépannage ou appel d'information, par exemple) est en cours. Dans ce cas, l'appel d'urgence a le plus haut niveau de priorité, c'est-à-dire qu'il a priorité sur tous les autres appels en cours.

Le voyant incorporé à la touche correspondante clignote jusqu'à la fin de l'appel.

Seul le Customer Assistance Center de Mercedes-Benz peut mettre fin à un appel d'urgence.

Il est possible de mettre fin à tous les autres appels en appuyant sur

- la touche  du volant multifonction
- la touche correspondante de fin de communication du système multimédia

Le son de la source audio est coupé lorsqu'un appel a été lancé.

Le téléphone portable n'est plus relié au système multimédia.

Si vous souhaitez cependant utiliser votre téléphone portable, faites-le uniquement lorsque le véhicule est à l'arrêt et dans un endroit sûr.

Téléchargement de points de destination

Téléchargement de points de destination

Le téléchargement de points de destination vous permet d'accéder à une banque de données comportant plus de 15 millions de POI (Points of Interest)/destinations importantes. Vous pouvez télécharger ces données dans le système de navigation de votre véhicule. Lorsque vous connaissez la destination, vous pouvez télécharger l'adresse. Vous pouvez également obtenir la position de POI (Points of Interest)/destinations importantes dans les environs.

Vous pouvez également télécharger des itinéraires comportant jusqu'à 4 points de passage.

Le système vous demande de confirmer le guidage vers l'adresse entrée.

► Tournez le sélecteur  ou poussez-le  pour sélectionner **Oui**, puis confirmez .

Le système calcule l'itinéraire, puis démarre le guidage vers l'adresse entrée.

Si vous sélectionnez **Non**, l'adresse peut être enregistrée dans le carnet d'adresses.

La fonction de téléchargement de points de destination est disponible

- lorsque votre véhicule est équipé d'un système de navigation
- lorsque le réseau de téléphonie mobile est disponible et que la transmission des données est possible

Route Assistance

Ce service fait partie du Pack mbrace PLUS et ne peut être souscrit séparément.

Vous pouvez utiliser la fonction Route Assistance même si votre véhicule n'est pas équipé d'un système de navigation.

Ce service vous procure une aide à la navigation professionnelle et fiable fonctionnant sans que vous ayez à quitter votre véhicule.

Le conseiller clientèle détermine un itinéraire adapté sur la base de la position actuelle du véhicule et de la destination souhaitée. Ensuite, il vous guide en direct à travers les différentes sections d'itinéraire.

Search and Send (Recherche et Envoi)

Remarques générales

Pour que vous puissiez utiliser le service « Search & Send », votre véhicule doit être équipé du système mbrace et d'un système de navigation. Vous devez en outre posséder un abonnement aux services mbrace.

« Search & Send » est un service qui facilite la saisie de la destination. Vous avez ainsi la possibilité, via mbrace, de transmettre directement une adresse de destination au système de navigation de votre véhicule par l'intermédiaire du site Google Maps®.

Détermination et envoi d'une adresse de destination

- Rendez-vous sur le site <http://maps.google.com> et entrez une adresse de destination dans le champ de saisie.
- **Envoi de l'adresse de destination à l'adresse e-mail de votre compte mbrace:** cliquez sur le bouton approprié sur la page Web.

Exemple :

Lorsque vous sélectionnez « Envoyer au véhicule », puis « Mercedes-Benz », l'adresse de destination est envoyée à votre véhicule.

- Lorsque la boîte de dialogue « Envoyer » apparaît :

Entrez l'adresse e-mail que vous avez indiquée lors de l'activation de votre compte mbrace dans le champ correspondant.



- Cliquez sur « Envoyer ».

Vous trouverez sur la page Web des informations relatives à certains ordres, tels que l'entrée ou l'envoi d'adresses.

Affichage de l'adresse de destination envoyée

- Tournez la clé en position **2** dans le contacteur d'allumage (> page 150). L'adresse de destination envoyée est chargée dans le système de navigation du véhicule.

Un message vous demandant si le guidage doit être lancé apparaît sur le visuel.

- Tournez le sélecteur  ou poussez-le  pour sélectionner **Oui**, puis confirmez .

Le système calcule l'itinéraire, puis démarre le guidage vers l'adresse entrée.

Si vous sélectionnez **Non**, l'adresse peut être enregistrée dans le carnet d'adresses.

Si vous avez envoyé plusieurs adresses de destination, vous devez les confirmer une à une.

Les adresses de destination sont chargées dans l'ordre dans lequel elles ont été envoyées.

Si vous avez plusieurs véhicules Mercedes-Benz équipés du système mbrace et plusieurs comptes mbrace actifs, la règle suivante s'applique :

Si plusieurs véhicules sont enregistrés sous la même adresse e-mail, les destinations sont envoyées à tous les véhicules en parallèle.

Ouverture à distance du véhicule

Vous pouvez utiliser l'ouverture à distance du véhicule si vous avez fermé votre véhicule par inadvertance et que vous ne disposez pas d'une clé de rechange.

Le véhicule peut alors être ouvert par le Customer Assistance Center de Mercedes-Benz.

Le véhicule peut être ouvert à distance instantanément dans les 4 jours qui suivent la coupure du contact. Passé ce délai, l'ouverture à distance peut être retardée de 15 à 60 minutes. Au bout de 30 jours, le véhicule ne peut plus être ouvert à distance.

L'ouverture à distance du véhicule est réalisable lorsque le réseau de téléphonie mobile correspondant est disponible et qu'une connexion de données est possible.

- Contactez les services d'assistance téléphonique suivants :

Customer Assistance Center de Mercedes-Benz au numéro 1-800-FOR-MERCedes (1-800-367-6372) ou 1-866-990-9007
Vous devez alors indiquer votre mot de passe.

- Retournez à votre véhicule au moment convenu avec le Customer Assistance Center de Mercedes-Benz.

Il est également possible d'ouvrir le véhicule

- via Internet (espace « Owners Online »)
- par l'intermédiaire des applications téléphoniques (pour iPhone®, Android™, par exemple)

Vous avez besoin pour cela de votre numéro d'identification et de votre mot de passe.

Fermeture à distance du véhicule

Vous pouvez utiliser la fermeture à distance du véhicule si vous avez oublié de verrouiller votre véhicule et que vous n'êtes plus à proximité.

Le véhicule peut alors être verrouillé par le Customer Assistance Center de Mercedes-Benz.

Le véhicule peut être fermé à distance instantanément dans les 4 jours qui suivent la coupure du contact. Passé ce délai, la fermeture à distance peut être retardée de 15 à 60 minutes. Au bout de 30 jours, le véhicule ne peut plus être fermé à distance.

La fermeture à distance du véhicule est réalisable lorsque le réseau de téléphonie mobile correspondant est disponible et qu'une connexion de données est possible.

- Contactez les services d'assistance téléphonique suivants :

Customer Assistance Center de Mercedes-Benz au numéro 1-800-FOR-MERcedes (1-800-367-6372) ou 1-866-990-9007

Vous devez alors indiquer votre mot de passe.

Lorsque vous vous trouvez à nouveau à bord de votre véhicule et que vous mettez le contact, le message **Portes verrouillées à distance** apparaît sur le visuel multifonction.

Il est également possible de fermer le véhicule

- via Internet (espace « Owners Online »)
- par l'intermédiaire des applications téléphoniques (pour iPhone®, Android™, par exemple)

Vous avez besoin pour cela de votre numéro d'identification et de votre mot de passe.

Service de localisation d'un véhicule volé

Si votre véhicule a été volé :

- Prévenez la police.
La police établit un procès-verbal de votre déclaration affecté d'un numéro.
- Transmettez ce numéro avec votre code PIN au Customer Assistance Center de Mercedes-Benz.
Le Customer Assistance Center de Mercedes-Benz tente alors de localiser le système. Si le véhicule a pu être localisé, le Customer Assistance Center de Mercedes-Benz vous contacte ainsi que les forces de l'ordre locales.
L'endroit où se trouve votre véhicule n'est toutefois transmis qu'aux forces de l'ordre.

Si l'alarme antivol et antieffraction est active pendant plus de 30 secondes, le système mbrace contacte automatiquement le Customer Assistance Center de Mercedes-Benz.

Diagnostic à distance

Le diagnostic à distance permet au Customer Assistance Center de vous apporter une aide plus efficace en cas de problèmes. Pendant la communication en cours, certaines données du véhicule sont transmises sur demande au Customer Assistance Center.

Le conseiller clientèle est alors en mesure, sur la base des données reçues, de décider de l'aide nécessaire. Il peut, par exemple, vous guider

jusqu'au point de service Mercedes-Benz le plus proche ou appeler un service de dépannage.

Si, pendant un appel d'information ou une communication avec un représentant du programme Roadside Assistance, il s'avère nécessaire d'avoir accès aux données du véhicule, le Customer Assistance Center initie la transmission.

Le message **Assist. dépannage Liaison établie** apparaît sur le visuel. S'il est possible de lancer le diagnostic à distance, le message **Demande de diagnostic du véhicule reçue. Lancer le diagnostic?** apparaît sur le visuel.

- Appuyez sur **Oui** pour confirmer le message.
- Si le message **Diagnostic du véhicule. Mettez le contact.** apparaît : tournez la clé en position **2** dans le contacteur d'allumage (> page 150).
- Si le message **Suivez les instructions téléphoniques. Garez votre véhicule à l'écart de la circulation et immobilisez-le.** apparaît : suivez les instructions du conseiller clientèle.
L'affichage disparaît du visuel.
Le contrôle de l'état du véhicule commence.
Pendant le processus, le message **Diagnostic du véhicule activé** est affiché.
Si vous sélectionnez **Annuler**, le processus de diagnostic à distance est complètement interrompu.

Une fois le contrôle terminé, le message **Transmission des données de diagnostic du véhicule... (la communication peut être interrompue)** apparaît. Les données du véhicule peuvent être transmises.

- Appuyez sur **OK** pour confirmer le message.
La liaison téléphonique avec le Customer Assistance Center est coupée.
Le message **Diagnostic du véhicule: transmission des données...** apparaît.
Les données du véhicule sont transmises au Customer Assistance Center.

Selon ce que vous avez convenu avec le conseiller clientèle, la liaison téléphonique peut éventuellement être rétablie une fois la transmission terminée. Le cas échéant, vous pouvez être recontacté ultérieurement, par exemple par e-mail ou par téléphone.

La transmission des données de maintenance au Customer Assistance Center constitue une fonction supplémentaire du diagnostic à distance. Lorsqu'un service de maintenance arrive

à échéance, un message de rappel apparaît sur le visuel, ainsi que des informations sur les éventuelles offres promotionnelles de votre atelier.

Ces informations peuvent également être consultées sur le site <http://www.mbusa.com>, sous « Owners Online ».

Informations sur la mémorisation de données dans le véhicule (▷ page 36).

Informations sur le programme Roadside Assistance (▷ page 32).

Téléchargement d'itinéraires

Le téléchargement d'itinéraires vous permet de transmettre au système de navigation des itinéraires prédéfinis et de les mémoriser.

Un itinéraire peut être créé et envoyé soit par un conseiller clientèle, soit sur le site <http://www.mbusa.com>, sous « Owners Online ».

Chaque itinéraire peut contenir jusqu'à 4 destinations intermédiaires.

Lorsque le système de navigation a reçu un itinéraire, le message **Lancer le guidage? Destination La destination reçue a été enregistrée sous "Dernières destinations"**. apparaît sur le visuel du système multimédia.

L'itinéraire est mémorisé.

► **Lancement du guidage:** sélectionnez **Oui**.

Une vue d'ensemble de l'itinéraire apparaît sur le visuel.

Si vous sélectionnez **Non**, l'itinéraire mémorisé peut être affiché ultérieurement via le menu Navigation.

► Sélectionnez **Lancer**.

Le guidage est lancé.

Vous pouvez consulter les itinéraires téléchargés et mémorisés.

Alerte de dépassement de vitesse

Vous pouvez définir une vitesse limite que le véhicule ne doit pas dépasser.

En cas de dépassement de la vitesse réglée, une notification est envoyée au Customer Assistance Center. Ensuite, le Customer Assistance Center vous transmet cette information.

Vous pouvez déterminer auparavant le moyen de communication utilisé. Vous pouvez recevoir un SMS, un e-mail ou un appel automatique.

Les données que vous recevez contiennent les informations suivantes :

- le lieu où le dépassement de vitesse a été constaté
- l'heure à laquelle le dépassement de vitesse a été constaté
- la vitesse limite qui a été dépassée

Gardiennage virtuel

Le gardiennage virtuel vous permet de définir des zones dans lesquelles le véhicule ne doit pas pénétrer ou dont il ne doit pas sortir. Le système vous prévient dès que le véhicule franchit les limites d'une zone prédéfinie. Vous pouvez déterminer auparavant le moyen de communication utilisé. Vous pouvez recevoir un SMS, un e-mail ou un appel automatique.

La zone peut être définie en forme de cercle ou de polygone (avec 10 côtés au maximum). Vous pouvez définir jusqu'à 10 zones en même temps. Chaque zone peut faire l'objet de réglages individuels.

Vous pouvez effectuer ces réglages sur le site <http://www.mbusa.com>, sous « Owners Online ».

Vous pouvez également lancer un appel d'information et signaler au conseiller clientèle que vous souhaitez activer le gardiennage virtuel.

Vous pouvez activer par SMS les zones désactivées.

Déclenchement de l'alarme du véhicule

Cette fonction vous permet de déclencher l'alarme panique du véhicule par SMS. Une alarme retentit et l'éclairage extérieur clignote. En fonction du réglage, l'alarme panique dure 5 ou 10 secondes. Ensuite, l'alarme s'arrête.

Système de commande de porte de garage

Remarques générales

Le système de commande de porte de garage HomeLink® intégré au rétroviseur intérieur vous permet de commander jusqu'à 3 systèmes de porte différents.

N'utilisez le système de commande de porte de garage intégré que pour commander les portes de garage qui

- disposent d'une fonction d'arrêt d'urgence et d'inversion du mouvement
- respectent les normes de sécurité américaines actuellement en vigueur

Une fois programmé, le système de commande de porte de garage intégré au rétroviseur intérieur reprend la fonction de la télécommande du système de porte de garage. Pour de plus amples informations, consultez la notice d'utilisation du système de porte de garage.

Lors de la programmation d'un système de commande de porte de garage, gardez le véhicule à l'extérieur du garage. Ne laissez pas tourner le moteur pendant la programmation.

Certains systèmes d'entraînement de porte de garage ne sont pas compatibles avec le système de commande de porte de garage intégré. En cas de difficultés pour programmer le système de commande de porte de garage intégré, contactez un point de service Mercedes-Benz agréé.

Vous pouvez également contacter les services d'assistance téléphonique suivants :

- **Etats-Unis:** Customer Assistance Center de Mercedes-Benz au numéro 1-800-FOR-MERCedes
- **Canada:** Customer Service au numéro 1-800-387-0100
- Service d'assistance HomeLink® au 1-800-355-3515 (appel gratuit)

Pour de plus amples informations sur HomeLink® et/ou sur les produits compatibles, consultez également le site Internet <http://www.homelink.com>.

Remarques relatives à la déclaration de conformité : (▷ page 34).

Etats-Unis: FCC ID: CB2HMIHL4

Canada: IC: 279B-HMIHL4

Consignes de sécurité importantes

ATTENTION

Lorsque vous commandez la porte de garage ou que vous la programmez à l'aide du système de commande de porte de garage intégré, des personnes se trouvant dans l'espace de manœuvre de la porte de garage risquent

d'être coincées ou heurtées par celle-ci. Il y a risque de blessure.

Veillez toujours à ce que personne ne se trouve dans l'espace de manœuvre de la porte de garage lorsque vous utilisez le système de commande de porte de garage intégré.

ATTENTION

Les moteurs thermiques dégagent des gaz d'échappement toxiques, tels que du monoxyde de carbone. L'inhalation de ces gaz entraîne des intoxications. Il y a danger de mort. Par conséquent, ne laissez jamais tourner le moteur dans un local fermé sans aération suffisante.

Programmation

Programmation des touches

Respectez les « Consignes de sécurité importantes » (▷ page 335).

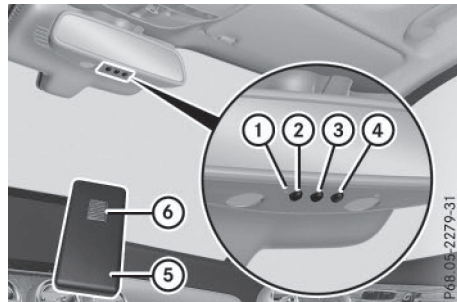

La télécommande ⑤ du système d'entraînement de la porte de garage n'est pas fournie avec le système de commande de porte de garage intégré.

- ▶ Tournez la clé en position **2** dans le contacteur d'allumage (▷ page 150).
- ▶ Choisissez une touche entre **②** et **④** à affecter à la commande du système d'entraînement de la porte de garage.
- ▶ **Lancement du mode programmation:** appuyez sur une des touches **②** à **④** du système de commande de porte de garage intégré et maintenez-la appuyée. Le système de commande de porte de garage est en mode programmation. Le voyant **①** s'allume en orange peu de temps après.

Lors de la première programmation de la touche ②, ③ ou ④, le voyant ① s'allume immédiatement en orange. Si la touche sélectionnée avait déjà été programmée auparavant, le voyant ① ne s'allume en orange qu'au bout de 10 secondes.

- ▶ Relâchez la touche ②, ③ ou ④. Le voyant ① clignote en orange.
- ▶ **Initialisation de la télécommande:** dirigez la télécommande ⑤ sur les touches ② à ④ du rétroviseur intérieur en maintenant une distance de 2 à 8 in (5 à 20 cm) entre la télécommande et le rétroviseur.
- ▶ Appuyez sur la touche ⑥ de la télécommande ⑤ jusqu'à ce que le voyant ① devienne vert. Si le voyant ① s'allume en vert, cela signifie que la programmation est terminée.

Si le voyant ① clignote en vert, la programmation a réussi. Vous devez synchroniser le code tournant (▷ page 336).

- ▶ Relâchez la touche ⑥ de la télécommande ⑤ du système d'entraînement de la porte de garage. Lorsque le voyant ① s'allume en rouge : recommencez le processus de programmation pour la touche correspondante du rétroviseur intérieur. Modifiez alors la distance entre la télécommande ⑤ et le rétroviseur intérieur.

La distance à respecter entre la télécommande ⑤ et le système de commande de porte de garage intégré dépend du type de système d'entraînement de la porte de garage. Il peut être nécessaire d'effectuer plusieurs tentatives. Ce faisant, gardez la même position pendant au moins 25 secondes avant d'en essayer une nouvelle.

Synchronisation du code tournant

Respectez les « Consignes de sécurité importantes » (▷ page 335).

Si le système de porte de garage travaille avec un code tournant, vous devez également le synchroniser avec le système de commande de porte de garage intégré au rétroviseur intérieur. Pour ce faire, vous avez besoin de la touche de programmation située sur l'unité de commande du système d'entraînement de la porte. Selon le fabricant, la touche de programmation peut se trouver à différents endroits. Elle est généralement située, dans le garage, au plafond, sur l'unité de commande du système d'entraînement de la porte.

Avant d'effectuer les étapes suivantes, consultez la notice d'utilisation du système d'entraînement de la porte de garage, par exemple à la section « Initialisation de télécommandes supplémentaires ».

Votre véhicule doit se trouver à portée du système d'entraînement de la porte de garage ou du portail. Veillez à ce que ni votre véhicule ni aucune personne ni aucun objet ne se trouve dans l'espace de manœuvre de la porte ou du portail.

- ▶ Tournez la clé en position **2** dans le contacteur d'allumage (▷ page 150).
- ▶ Descendez du véhicule.
- ▶ Appuyez sur la touche de programmation de l'unité de commande du système d'entraînement de la porte. Vous avez alors normalement 30 secondes pour lancer l'étape suivante.
- ▶ Prenez place à bord du véhicule.
- ▶ Appuyez plusieurs fois de suite sur la touche ②, ③ ou ④ du système de commande de porte de garage intégré que vous venez de programmer jusqu'à ce que la porte se ferme. La synchronisation du code tournant est terminée.

Remarques relatives à la programmation de la télécommande

Selon la législation canadienne relative aux fréquences radioélectriques, une « interruption » (momentanée ou définitive) des signaux doit impérativement avoir lieu après quelques secondes d'émission. Par conséquent, il peut arriver que la durée d'émission soit trop courte pour le système de commande de porte de garage intégré. Le signal émis n'est pas détecté pendant la programmation. Par analogie avec la législation canadienne, certains systèmes américains de commande de porte de garage opèrent aussi une « interruption » dans l'émission des signaux.

Procédez comme suit

- si vous habitez au Canada
- si, indépendamment de votre lieu de résidence, vous rencontrez des difficultés pour programmer le système de commande de porte de garage conformément aux étapes de programmation décrites plus haut

- ▶ Appuyez sur une des touches ② à ④ du système de commande de porte de garage intégré et maintenez-la appuyée. Le voyant ① s'allume en orange peu de temps après.
- ▶ Relâchez la touche. Le voyant ① clignote en orange.
- ▶ Appuyez sur la touche ⑥ de la télécommande ⑤, maintenez-la appuyée pendant 2 secondes, puis relâchez-la pendant 2 secondes.
- ▶ Appuyez de nouveau sur la touche ⑥ de la télécommande ⑤ et maintenez-la appuyée pendant 2 secondes.
- ▶ Répétez cette opération sur la touche ⑥ de la télécommande ⑤ jusqu'à ce que le voyant ① devienne vert. Si le voyant ① s'allume en vert, cela signifie que la programmation est terminée. Si le voyant ① clignote en vert, la programmation a réussi. L'étape suivante consiste à synchroniser le code tournant.
- ▶ Relâchez la touche ⑥ de la télécommande ⑤ du système d'entraînement de la porte de garage. Lorsque le voyant ① s'allume en rouge : recommencez le processus de programmation pour la touche correspondante du rétroviseur intérieur. Modifiez alors la distance entre la télécommande ⑤ et le rétroviseur intérieur. La distance à respecter entre la télécommande ⑤ et le système de commande de porte de garage intégré dépend du type de système d'entraînement de la porte de garage. Il peut être nécessaire d'effectuer plusieurs tentatives. Ce faisant, gardez la même position pendant au moins 25 secondes avant d'en essayer une nouvelle.

Problèmes lors de la programmation

Si vous rencontrez des difficultés lors de la programmation du système de commande de porte de garage intégré au rétroviseur intérieur, tenez compte des remarques suivantes :

- Contrôlez la fréquence d'émission de la télécommande ⑤ du système d'entraînement de la porte de garage et vérifiez qu'elle est supportée. La fréquence d'émission est généralement indiquée au dos de la télécommande ⑤ du système d'entraînement de la porte de garage. Le système de commande de porte de garage est compatible avec les appareils qui fonc-

tionnent sur une plage de fréquences comprise entre 280 et 433 MHz.

- Remplacez les piles de la télécommande ⑤ du système d'entraînement de la porte de garage. Cela augmente la probabilité que la télécommande ⑤ envoie un signal plus puissant et plus précis au système de commande de porte de garage intégré.
- Lors de la programmation, modifiez de temps en temps la distance et l'angle de la télécommande ⑤ par rapport aux touches ② à ④ que vous programmez. Testez différents angles à une distance de 2 à 8 in (5 à 20 cm) ou le même angle à des distances différentes.
- Si vous disposez d'une autre télécommande ⑤ pour le même système d'entraînement de porte de garage, effectuez de nouveau les étapes de programmation avec cette télécommande ⑤. Avant d'effectuer ces opérations, assurez-vous que des piles neuves se trouvent dans la télécommande ⑤ du système d'entraînement de la porte de garage.
- Tenez compte du fait que certaines télécommandes n'émettent que pendant une durée limitée (le voyant de la télécommande s'éteint). Appuyez de nouveau sur la touche ⑥ de la télécommande ⑤ avant que le laps de temps réservé à l'émission ne soit écoulé.
- Ajustez le câble d'antenne de l'unité de commande de porte de garage. Cela peut contribuer à améliorer la transmission et/ou la réception des signaux.

Ouverture et fermeture d'une porte de garage

Une fois programmé, le système de commande de porte de garage intégré reprend la fonction de la télécommande du système de porte de garage. Pour de plus amples informations, consultez la notice d'utilisation du système de porte de garage.

- ▶ Tournez la clé en position **2** dans le contacteur d'allumage (▷ page 150).
- ▶ Appuyez sur l'une des touches ②, ③ ou ④ qui a été programmée pour commander la porte de garage.
 - Système de porte de garage à code fixe : le voyant ① est allumé en vert.
 - Système de porte de garage à code tournant : le voyant ① clignote en vert.
 L'émetteur fonctionne tant que vous appuyez sur la touche. Le processus d'émission est

interrompu au bout de 10 secondes au maximum et le voyant ① s'allume en orange.

- ▶ Appuyez de nouveau sur la touche ②, ③ ou ④ si nécessaire.

Effacement de la mémoire

Effacez la mémoire du système de commande de porte de garage intégré avant de revendre le véhicule.

- ▶ Tournez la clé en position **2** dans le contacteur d'allumage (▷ page 150).
- ▶ Appuyez sur les touches ② et ④ et maintenez-les appuyées.
Le voyant s'allume d'abord en orange, puis en vert.
- ▶ Relâchez les touches ② et ④.
La mémoire du système de commande de porte de garage intégré au rétroviseur intérieur est effacée.

- ▶ Reculez le siège correspondant.
- ▶ **Pose:** posez le tapis de sol sur le plancher.
- ▶ Enfoncez les boutons-pression ① sur les ergots ②.
- ▶ **Dépose:** détachez le tapis de sol des ergots ②.
- ▶ Enlevez le tapis de sol.

Tapis de sol

⚠ ATTENTION

Les objets éventuellement posés sur le plancher côté conducteur risquent d'entraver la course des pédales ou de bloquer une pédale si celle-ci est enfoncée. Cela compromet la sécurité de fonctionnement et la sécurité routière du véhicule. Il y a risque d'accident.

Rangez tous les objets en lieu sûr dans le véhicule afin d'éviter qu'ils ne se retrouvent sur le plancher côté conducteur. Fixez toujours les tapis de sol conformément aux prescriptions afin de ne pas entraver la course des pédales. N'utilisez pas de tapis de sol non fixés et ne superposez pas plusieurs tapis.

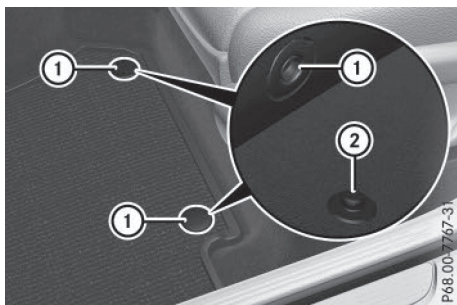

Compartiment moteur

Capot

Consignes de sécurité importantes

ATTENTION

Si le capot est déverrouillé, il pourrait s'ouvrir pendant la marche et empêcher toute visibilité. Il y a risque d'accident.

Ne déverrouillez jamais le capot lorsque vous roulez. Avant chaque trajet, assurez-vous que le capot est verrouillé.

ATTENTION

Lors de l'ouverture ou de la fermeture du capot, il peut arriver que le capot bascule brusquement jusqu'en butée. Il y a risque de blessure dans la zone de basculement du capot.

Ouvrez et fermez le capot uniquement lorsqu'il n'y a personne dans la zone de basculement.

ATTENTION

Si vous ouvrez le capot en cas de surchauffe du moteur ou d'incendie dans le compartiment moteur, vous risquez d'entrer en contact avec des gaz chauds ou autres ingrédients ou lubrifiants qui s'échappent. Il y a risque de blessure.

En cas de surchauffe, laissez le moteur refroidir avant d'ouvrir le capot. En cas d'incendie dans le compartiment moteur, laissez le capot fermé et prévenez les pompiers.

ATTENTION

Le compartiment moteur abrite des composants en mouvement. Même lorsque le contact est coupé, certains composants peuvent encore être en mouvement ou redémarrer brusquement, par exemple le ventilateur du radiateur. Il y a risque de blessure.

Si vous devez effectuer des travaux dans le compartiment moteur,

- coupez le contact
- n'introduisez jamais les mains dans la zone de danger des composants en mouvement, par exemple la zone du ventilateur
- enlevez vos bijoux et votre montre-bracelet
- tenez notamment vos vêtements et vos cheveux loin des pièces mobiles

Ouverture du capot

ATTENTION

Certains composants à l'intérieur du compartiment moteur peuvent être très chauds, par exemple le moteur, le radiateur et les pièces du système d'échappement. Il y a risque de blessure en cas de travaux dans le compartiment moteur !

Dans la mesure du possible, laissez le moteur refroidir et ne touchez qu'aux composants mentionnés ci-après.

ATTENTION

Si les essuie-glaces se mettent en marche alors que le capot est ouvert, vous risquez d'être coincé par la tringlerie des essuie-glaces. Il y a risque de blessure.

Arrêtez toujours les essuie-glaces et coupez le contact avant d'ouvrir le capot.

- ❗ Assurez-vous que les bras d'essuie-glace ne sont pas basculés vers l'avant. Sinon, vous pouvez endommager les essuie-glaces ou le capot.



- ▶ Assurez-vous que les essuie-glaces sont arrêtés.
- ▶ Tirez la poignée de déverrouillage ① du capot.
Le capot est déverrouillé.

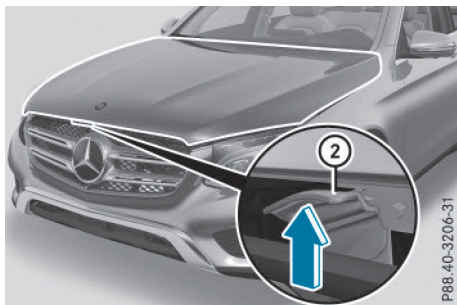

P8B_40-3206-31

- ▶ Passez les doigts dans la fente, poussez la poignée ② du verrou de sécurité vers le haut et soulevez le capot.
Si vous avez soulevé le capot de 15 in (40 cm) environ, celui-ci est automatiquement ouvert et maintenu en position ouverte par les amortisseurs à gaz.

Fermeture du capot

- ▶ Abaissez le capot, puis laissez-le retomber avec un peu d'élan d'une hauteur de 8 in (20 cm) environ.
- ▶ Contrôlez que le capot est verrouillé correctement.
Si vous pouvez soulever un peu le capot, cela signifie qu'il n'est pas verrouillé correctement. Rouvrez-le, puis refermez-le avec plus d'élan.

Radiateur

Ne couvrez pas le radiateur. En outre, n'utilisez pas de protections thermiques, de filets de protection contre les insectes ou d'objet similaire. Sinon, les valeurs du système de diagnostic embarqué européen sont faussées. Certaines de ces valeurs sont prescrites par la loi et doivent toujours être correctes.

Huile moteur

Consignes de sécurité importantes

⚠ ATTENTION

Certains composants à l'intérieur du compartiment moteur peuvent être très chauds, par exemple le moteur, le radiateur et les pièces du système d'échappement. Il y a risque de blessure en cas de travaux dans le compartiment moteur !

Dans la mesure du possible, laissez le moteur refroidir et ne touchez qu'aux composants mentionnés ci-après.

⚠ ATTENTION

Le compartiment moteur abrite des composants en mouvement. Même lorsque le contact est coupé, certains composants peuvent encore être en mouvement ou redémarrer brusquement, par exemple le ventilateur du radiateur. Il y a risque de blessure.

Si vous devez effectuer des travaux dans le compartiment moteur,

- coupez le contact
- n'introduisez jamais les mains dans la zone de danger des composants en mouvement, par exemple la zone du ventilateur
- enlevez vos bijoux et votre montre-bracelet
- tenez notamment vos vêtements et vos cheveux loin des pièces mobiles

⚠ ATTENTION

Si l'huile moteur entre en contact avec des composants brûlants du compartiment moteur, elle risque de s'enflammer. Il y a risque d'incendie et de blessure.

Veillez à ne pas verser de l'huile moteur à côté de l'orifice de remplissage. Laissez le moteur refroidir et nettoyez soigneusement les composants souillés par l'huile moteur avant de démarrer le moteur.

⚠ ATTENTION

Si vous ouvrez le capot en cas de surchauffe du moteur ou d'incendie dans le comparti-

ment moteur, vous risquez d'entrer en contact avec des gaz chauds ou autres ingrédients ou lubrifiants qui s'échappent. Il y a risque de blessure.

En cas de surchauffe, laissez le moteur refroidir avant d'ouvrir le capot. En cas d'incendie dans le compartiment moteur, laissez le capot fermé et prévenez les pompiers.

Remarques générales

La consommation d'huile varie en fonction de votre style de conduite, sans dépasser toutefois 0,9 US qt (0,8 l) aux 600 miles (1 000 km). La consommation d'huile peut cependant être supérieure si le véhicule est neuf ou si vous faites tourner fréquemment le moteur à des régimes élevés.

Selon la motorisation, la jauge à huile peut se trouver à différents emplacements.

Avant de contrôler le niveau d'huile,

- arrêtez le véhicule sur une surface horizontale
- le moteur doit avoir été arrêté depuis 5 minutes environ lorsqu'il a atteint sa température de service
- attendez 30 minutes environ avant de reprendre la mesure si le moteur n'a pas atteint sa température de service (si vous avez fait démarrer le moteur seulement pendant un court instant, par exemple)

Contrôle du niveau d'huile avec la jauge à huile

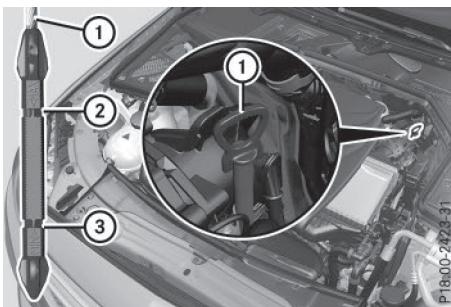

Contrôle du niveau d'huile avec la jauge à huile (exemple)

- ▶ Retirez la jauge à huile ①.
- ▶ Essuyez la jauge à huile ①.

- ▶ Réintroduisez lentement la jauge à huile ① jusqu'en butée dans le tube de guidage, puis retirez-la de nouveau au bout de 3 secondes environ.
Le niveau d'huile est correct s'il se situe entre le repère minimum ③ et le repère maximum ②.
- ▶ Si le niveau d'huile est descendu jusqu'au repère minimum ③ ou en dessous, ajoutez 1,1 US qt (1,0 l) d'huile moteur.

Appoint d'huile moteur

☿ Protection de l'environnement

Veillez à ne pas répandre d'huile en faisant l'appoint. Vous polluez l'environnement si vous laissez l'huile s'infiltrer dans le sol ou se mélanger aux eaux de ruissellement.

- ! Utilisez uniquement des huiles moteur et des filtres à huile agréés pour les véhicules équipés du système de maintenance. Pour obtenir une liste des huiles moteur et des filtres à huiles testés et agréés conformément aux prescriptions Mercedes-Benz relatives aux ingrédients et lubrifiants, adressez-vous à un point de service Mercedes-Benz.

Le moteur ou le système d'échappement peuvent être endommagés dans les cas suivants :

- Utilisation d'huiles moteur et de filtres à huile qui n'ont pas été expressément agréés pour le système de maintenance
- Remplacement d'huiles moteur et de filtres à huile après dépassement de l'intervalle de remplacement prescrit par le système de maintenance
- Utilisation d'additifs pour huile moteur

- ! Ne versez pas trop d'huile moteur. Si vous avez versé une quantité d'huile moteur trop importante, le moteur ou le catalyseur risquent d'être endommagés. Faites aspirer tout excès d'huile moteur.

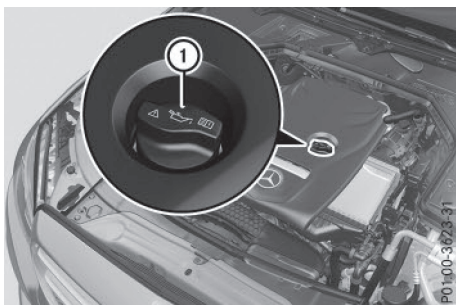

Appoint d'huile moteur (exemple)

- ▶ Tournez le bouchon ① vers la gauche et enlevez-le.
- ▶ Faites l'appoint d'huile moteur. Si le niveau d'huile se situe à hauteur du repère minimum de la jauge ou en dessous, ajoutez 1,1 US qt (1,0 l) d'huile moteur.
- ▶ Mettez le bouchon ① en place sur l'orifice de remplissage et tournez-le vers la droite. Assurez-vous que le bouchon est bien en place.
- ▶ Contrôlez de nouveau le niveau d'huile à l'aide de la jauge à huile (▷ page 341).

Pour de plus amples informations sur l'huile moteur, voir (▷ page 407).

Autres ingrédients et lubrifiants

Consignes de sécurité importantes

⚠ ATTENTION

Certains composants à l'intérieur du compartiment moteur peuvent être très chauds, par exemple le moteur, le radiateur et les pièces du système d'échappement. Il y a risque de blessure en cas de travaux dans le compartiment moteur !

Dans la mesure du possible, laissez le moteur refroidir et ne touchez qu'aux composants mentionnés ci-après.

⚠ ATTENTION

Le compartiment moteur abrite des composants en mouvement. Même lorsque le contact est coupé, certains composants peuvent encore être en mouvement ou redémarrer

brusquement, par exemple le ventilateur du radiateur. Il y a risque de blessure.

Si vous devez effectuer des travaux dans le compartiment moteur,

- coupez le contact
- n'introduisez jamais les mains dans la zone de danger des composants en mouvement, par exemple la zone du ventilateur
- enlevez vos bijoux et votre montre-bracelet
- tenez notamment vos vêtements et vos cheveux loin des pièces mobiles

⚠ ATTENTION

Le circuit de refroidissement du moteur est sous pression, en particulier lorsque le moteur est chaud. Lorsque vous ouvrez le bouchon, vous pourriez être brûlé par des projections de liquide chaud. Il y a risque de blessure.

Laissez refroidir le moteur avant d'ouvrir le bouchon. Portez des gants et des lunettes de protection lors de l'ouverture. Ouvrez lentement le bouchon pour laisser la pression s'échapper.

⚠ ATTENTION

Si vous ouvrez le capot en cas de surchauffe du moteur ou d'incendie dans le compartiment moteur, vous risquez d'entrer en contact avec des gaz chauds ou autres ingrédients ou lubrifiants qui s'échappent. Il y a risque de blessure.

En cas de surchauffe, laissez le moteur refroidir avant d'ouvrir le capot. En cas d'incendie dans le compartiment moteur, laissez le capot fermé et prévenez les pompiers.

Contrôle du niveau du liquide de refroidissement

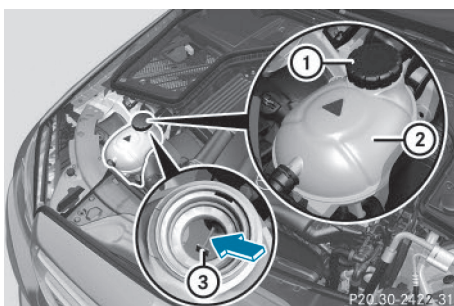

Contrôle du niveau de liquide de refroidissement (exemple)

- ▶ Arrêtez le véhicule sur une surface horizontale.
Contrôlez le niveau du liquide de refroidissement uniquement lorsque le véhicule est à l'horizontale et après que le moteur a refroidi.
- ▶ Tournez la clé en position **2** dans le contacteur d'allumage (▷ page 150).

ou

- ▶ Dans le cas de véhicules équipés de la fonction KEYLESS-GO ou de la fonction de démarrage KEYLESS-GO, appuyez 2 fois de suite sur la touche de démarrage et d'arrêt (▷ page 150).
- ▶ Contrôlez l'indicateur de température du liquide de refroidissement sur le combiné d'instruments (▷ page 234).
La température du liquide de refroidissement doit être inférieure à 158 °F (70 °C).
- ▶ Tournez la clé en position **0** dans le contacteur d'allumage (▷ page 150).

ou

- ▶ Dans le cas de véhicules équipés de la fonction KEYLESS-GO ou de la fonction de démarrage KEYLESS-GO, appuyez 1 fois sur la touche de démarrage et d'arrêt (▷ page 150).
- ▶ Tournez lentement le bouchon **1** d'un demi-tour vers la gauche et attendez que la pression soit retombée.
- ▶ Continuez de tourner le bouchon **1** vers la gauche et enlevez-le.
Le niveau du liquide de refroidissement dans le vase d'expansion **2** est correct s'il atteint le repère **3** à froid.
Le niveau du liquide de refroidissement dans le vase d'expansion **2** est correct s'il se situe

environ 0,6 in (1,5 cm) au-dessus du repère **3** à chaud.

- ▶ Si nécessaire, faites l'appoint avec un liquide de refroidissement testé et agréé par Mercedes-Benz.
- ▶ Remettez le bouchon **1** en place et tournez-le vers la droite jusqu'en butée.

Pour de plus amples informations sur le liquide de refroidissement, voir (▷ page 408).

Appoint de liquide de lave-glace

⚠ ATTENTION

Si du concentré pour liquide de lave-glace entre en contact avec des composants brûlants du moteur ou du système d'échappement, il risque de s'enflammer. Il y a risque d'incendie et de blessure.

Veillez à ne pas verser du concentré pour liquide de lave-glace à côté de l'orifice de remplissage.

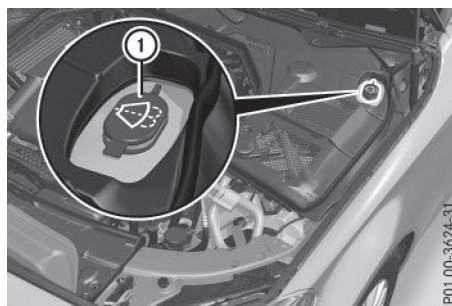

Appoint de liquide de lave-glace (exemple)

- ▶ **Ouverture:** soulevez le bouchon **1** par la languette et ouvrez-le.
- ▶ Ajoutez le liquide de lave-glace préparé.
- ▶ **Fermeture:** remettez le bouchon **1** en place sur l'orifice de remplissage, puis appuyez dessus jusqu'à ce qu'il soit complètement emboîté.

Si le niveau du liquide de lave-glace dans le réservoir descend en dessous du niveau de remplissage minimal recommandé de 1,1 US qt (1,0 litre), un message vous invitant à faire l'appoint de liquide de lave-glace apparaît sur le visuel multifonction (▷ page 284).

Pour de plus amples informations sur le liquide de lave-glace, voir (▷ page 409).

ASSYST PLUS

Message de maintenance

L'indicateur d'intervalles de maintenance ASSYST PLUS vous informe de l'échéance du prochain service de maintenance.

Vous trouverez de plus amples informations sur le service de maintenance et les intervalles de maintenance dans le carnet de maintenance spécifique.

Pour de plus amples informations, adressez-vous à un atelier qualifié, par exemple à un point de service Mercedes-Benz, ou consultez le site Internet <http://www.mbusa.com> (uniquement pour les Etats-Unis).

- ❶ L'indicateur d'intervalles de maintenance ASSYST PLUS n'affiche aucune information relative au niveau d'huile moteur. Tenez compte des remarques relatives au niveau d'huile moteur (▷ page 341).

Le visuel multifonction affiche pendant quelques secondes un message de maintenance, par exemple :

- Service A dans XX jours
- Service A arrivé à échéance
- Service A dépassé: XX jours

En fonction des conditions d'utilisation du véhicule, le temps restant ou la distance restant à parcourir est affiché(e).

La lettre **A** ou **B**, éventuellement suivie d'un chiffre ou d'une autre lettre, indique le service de maintenance à effectuer. **A** désigne un petit et **B** un grand service de maintenance.

Pour de plus amples informations, adressez-vous à un point de service Mercedes-Benz.

L'indicateur d'intervalles de maintenance ASSYST PLUS tient seulement compte des périodes pendant lesquelles la batterie est branchée.

Pour respecter la périodicité des services de maintenance :

- ▶ Affichez l'échéance de maintenance sur le visuel multifonction et notez-la avant de débrancher la batterie.





ou

- ▶ Retranchez les jours sans batterie de l'échéance de maintenance affichée après avoir branché la batterie.

Masquage du message de maintenance

- ▶ Appuyez sur la touche **OK** ou la touche  du volant.

Affichage du message de maintenance

- ▶ Mettez le contact.
- ▶ Appuyez sur la touche  du volant pour afficher la liste des menus.
- ▶ Appuyez sur la touche  ou la touche  du volant pour sélectionner le menu **Maintenance**, puis confirmez avec **OK**.
- ▶ Appuyez sur la touche  ou la touche  du volant pour sélectionner le sous-menu **ASSYST PLUS**, puis confirmez avec **OK**.
L'échéance de maintenance apparaît sur le visuel multifonction.

Informations sur la maintenance

Remise à zéro de l'indicateur d'intervalles de maintenance ASSYST PLUS

- ❶ Si l'indicateur d'intervalles de maintenance ASSYST PLUS a été remis à zéro par inadvertance, faites corriger le réglage par un atelier qualifié.

Faites effectuer les travaux de maintenance comme décrit dans le carnet de maintenance. Sinon, cela peut entraîner une usure accrue ou des dommages au niveau des organes ou du véhicule.

Lorsque l'atelier qualifié, par exemple un point de service Mercedes-Benz, a effectué les travaux de maintenance, l'indicateur d'intervalles de maintenance ASSYST PLUS est remis à zéro. Vous pouvez aussi y obtenir de plus amples informations, par exemple sur les travaux de maintenance.

Consignes particulières de maintenance

L'échéance de maintenance prescrite est adaptée aux conditions d'utilisation normales du véhicule. En cas de conditions d'utilisation difficiles ou de sollicitation élevée du véhicule, les travaux de maintenance doivent être effectués plus souvent que prescrit. C'est le cas par exemple

- lors de trajets réguliers en ville avec des arrêts intermédiaires fréquents
- si vous utilisez essentiellement votre véhicule pour des trajets courts
- lors de trajets en montagne ou sur des routes en mauvais état
- lorsque le moteur tourne fréquemment et longtemps au ralenti

Dans ces conditions d'utilisation ou dans des conditions d'utilisation similaires, faites remplacer plus souvent le filtre à air, l'huile moteur ainsi que le filtre à huile. En cas de sollicitation élevée, faites contrôler plus souvent les pneus. Pour de plus amples informations, adressez-vous à un atelier qualifié, par exemple à un point de service Mercedes-Benz.

Voyages à l'étranger

Un vaste réseau de points de service Mercedes-Benz est également présent à l'étranger. Pour de plus amples informations, adressez-vous à un point de service Mercedes-Benz.

Entretien

Remarques générales

! Pour nettoyer votre véhicule, n'utilisez pas

- de chiffons secs, rêches ou rugueux
- de produits abrasifs
- de solvants
- de produits de nettoyage contenant des solvants

Ne frottez pas.

Ne touchez pas les surfaces et les films de protection avec des objets durs tels qu'une bague ou un grattoir à neige. Sinon, vous pourriez rayer ou endommager les surfaces et les films de protection.

! N'immobilisez pas votre véhicule pour une longue durée immédiatement après son nettoyage, notamment si les jantes ont été nettoyées avec des produits de nettoyage pour jantes. Les produits de nettoyage pour jantes risquent d'augmenter la corrosion au niveau des disques et des garnitures de frein. Par conséquent, roulez pendant quelques minutes après un nettoyage. Lorsque vous freinez, les disques de frein s'échauffent et les garnitures de frein sèchent. Le véhicule peut alors être immobilisé pour une longue durée.

☉ Protection de l'environnement

Éliminez les emballages vides et les chiffons de nettoyage dans le respect des règles de protection de l'environnement.

L'entretien régulier de votre véhicule est nécessaire pour préserver à long terme sa qualité. Pour l'entretien, utilisez les produits d'entretien et de nettoyage recommandés et agréés par Mercedes-Benz.

Lavage du véhicule et nettoyage de la peinture

Station de lavage

⚠ ATTENTION

Après le passage dans une station de lavage, l'efficacité des freins est réduite. Il y a risque d'accident.

Après un passage dans une station de lavage, freinez avec prudence en tenant compte des conditions de circulation jusqu'à ce que l'efficacité des freins soit rétablie.

! Lorsque le DISTRONIC PLUS ou la fonction HOLD sont activés, le véhicule freine automatiquement dans certaines situations.

Pour éviter d'endommager le véhicule, désactivez le DISTRONIC PLUS et la fonction HOLD dans les situations suivantes ou similaires :

- en cas de remorquage
- lors du passage dans une station de lavage automatique

! Ne passez pas votre véhicule dans une station de lavage Touchless Automatic Car Wash

qui utilise des produits de nettoyage spéciaux. Ces produits de nettoyage peuvent endommager la peinture ou les pièces en plastique.

! Veillez à ce que

- les vitres latérales et le toit ouvrant soient entièrement fermés
- la soufflante soit arrêtée
- le commutateur des essuie-glaces se trouve sur **O**
- la caméra à 360° ou la caméra de recul soit désactivée

Sinon, le véhicule risque d'être endommagé.

! Si la clé se trouve dans la zone de détection arrière de la fonction KEYLESS-GO, le hayon peut s'ouvrir de manière intempestive, notamment dans les situations suivantes :

- lors du passage dans une station de lavage
- lors de l'utilisation d'un nettoyeur haute pression

Assurez-vous que la clé se trouve à au moins 3 m du véhicule.

! Si la clé se trouve dans la zone de détection arrière de la fonction KEYLESS-GO, le hayon peut s'ouvrir de manière intempestive, notamment dans les situations suivantes :

- lors du passage dans une station de lavage
- lors de l'utilisation d'un nettoyeur haute pression

Assurez-vous que la clé se trouve à au moins 10 ft (3 m) du véhicule.

! Si vous passez le véhicule dans une station de lavage avec dispositif d'entraînement, assurez-vous que le levier sélecteur de la boîte de vitesses automatique est au point mort **N**. Sinon, le véhicule pourrait être endommagé.

- Avec la clé :
Ne retirez pas la clé du contacteur d'allumage. N'ouvrez pas la porte du conducteur lorsque le moteur est arrêté ou alors que vous roulez à très faible vitesse. Sinon, la boîte de vitesses automatique passe automatiquement de **D** ou **R** à **P** et les roues se bloquent.
- Avec la touche de démarrage et d'arrêt :
N'ouvrez pas la porte du conducteur lorsque le moteur est arrêté ou alors que vous roulez à très faible vitesse. Sinon, la boîte

de vitesses automatique passe automatiquement de **D** ou **R** à **P** et les roues se bloquent.

Pour que la boîte de vitesses automatique reste au point mort **N**, effectuez impérativement les opérations suivantes :

Avec la clé et la touche de démarrage et d'arrêt :

- ▶ Assurez-vous que le contact est mis.
- ▶ Assurez-vous que le véhicule est à l'arrêt.
- ▶ Appuyez sur la pédale de frein et maintenez-la enfoncée.

Avec la touche de démarrage et d'arrêt uniquement :

- ▶ Passez dans la position de stationnement **P**.
- ▶ Relâchez la pédale de frein.
- ▶ Retirez la touche de démarrage et d'arrêt du contacteur d'allumage (> page 150).
- ▶ Introduisez la clé dans le contacteur d'allumage.
- ▶ Mettez le contact.
- ▶ Appuyez sur la pédale de frein et maintenez-la enfoncée.

Avec la clé et la touche de démarrage et d'arrêt :

- ▶ Mettez la boîte de vitesses au point mort **N**.
- ▶ Relâchez la pédale de frein.
- ▶ Si nécessaire, desserrez le frein de stationnement électrique.
- ▶ Coupez le contact et laissez la clé dans le contacteur d'allumage.

Le véhicule peut passer dès le début dans une station de lavage automatique.

En cas de fort encrassement, prélevez le véhicule avant de le faire passer dans la station de lavage.

Après le passage dans la station de lavage, enlevez la cire déposée sur le pare-brise et les raclettes des balais d'essuie-glace. Ceci permet d'éviter la formation de stries et de réduire le bruit qui pourrait se produire lors du passage des balais sur les dépôts.

Lavage manuel

Dans certains pays, le lavage manuel est autorisé uniquement sur les aires de lavage spécialement prévues pour cet usage. Respectez les dispositions légales en vigueur dans les différents pays.

- ▶ N'utilisez pas d'eau chaude et ne lavez pas le véhicule en plein soleil.
- ▶ Pour le nettoyage, utilisez une éponge douce spéciale voiture.
- ▶ Utilisez un produit de nettoyage doux (un shampoing auto agréé par Mercedes-Benz, par exemple).
- ▶ Rincez soigneusement le véhicule avec un jet d'eau de pression modérée.
- ▶ Ne dirigez pas le jet d'eau directement vers les grilles d'entrée d'air.
- ▶ Utilisez suffisamment d'eau et rincez fréquemment l'éponge.
- ▶ Rincez le véhicule avec de l'eau propre, puis essuyez soigneusement le véhicule avec une peau de chamois.
- ▶ Ne laissez pas le produit de nettoyage sécher sur la peinture.

Lorsque vous utilisez le véhicule en hiver, éliminez soigneusement et dès que possible les dépôts de sel d'épandage.

Nettoyeur haute pression

ATTENTION

Le jet d'eau d'une buse à jet circulaire (fraise à décrasser) peut entraîner des dommages non visibles de l'extérieur sur les pneus ou les éléments du train de roulement. Les composants endommagés de cette manière peuvent tomber en panne inopinément. Il y a risque d'accident.

N'utilisez pas un nettoyeur haute pression équipé d'une buse à jet circulaire pour nettoyer le véhicule. Faites immédiatement remplacer les pneus ou les éléments du train de roulement endommagés.

- ❗ Maintenez une distance de 11,8 in (30 cm) au minimum entre le véhicule et la buse du nettoyeur haute pression. Pour tout renseignement sur la distance appropriée, adressez-vous au fabricant de l'appareil. Déplacez continuellement la buse pendant le nettoyage.
- Ne dirigez pas le jet directement sur
 - les pneus
 - les interstices de porte ou au niveau du toit, les joints, etc.

- les composants électriques
- la batterie
- les connecteurs
- les ampoules
- les joints
- les inserts décoratifs
- les fentes d'aération

Des joints ou des composants électriques endommagés peuvent être à l'origine de fuites ou de pannes.

- ❗ Si la clé se trouve dans la zone de détection arrière de la fonction KEYLESS-GO, le hayon peut s'ouvrir de manière intempestive, notamment dans les situations suivantes :

- lors du passage dans une station de lavage
- lors de l'utilisation d'un nettoyeur haute pression

Assurez-vous que la clé se trouve à au moins 3 m du véhicule.

- ❗ Si la clé se trouve dans la zone de détection arrière de la fonction KEYLESS-GO, le hayon peut s'ouvrir de manière intempestive, notamment dans les situations suivantes :

- lors du passage dans une station de lavage
- lors de l'utilisation d'un nettoyeur haute pression

Assurez-vous que la clé se trouve à au moins 10 ft (3 m) du véhicule.

Nettoyage de la peinture

- ❗ Sur les surfaces peintes, n'apposez en aucun cas

- des autocollants
 - des films
 - des plaquettes magnétiques ou autres
- Sinon, vous pourriez endommager la peinture.

Les rayures, dépôts agressifs, attaques d'acide et dégradations résultant d'un entretien incorrect ne peuvent pas toujours être complètement éliminés. Adressez-vous dans ce cas à un atelier qualifié.

- ▶ Éliminez si possible immédiatement les souillures en évitant de frotter trop fort.
- ▶ Appliquez du nettoyant insectes sur les traces d'insectes, laissez agir, puis rincez les surfaces traitées.

- ▶ Humidifiez les déjections d'oiseaux, laissez agir, puis rincez les surfaces traitées.
- ▶ Éliminez les traces de liquide de refroidissement, de liquide de frein, les résines d'arbre, les traces d'huile, de carburant et de graisse avec un chiffon imbibé d'essence de nettoyage ou d'essence à briquet en frottant légèrement.
- ▶ Éliminez les taches de goudron avec un nettoyant goudron.
- ▶ Éliminez la cire avec un produit servant à enlever le silicone.

Lorsque l'eau ne « perle » plus sur la peinture, utilisez le produit d'entretien Paint Care recommandé et agréé par Mercedes-Benz. C'est le cas tous les 3 à 5 mois environ, en fonction des conditions climatiques et du produit d'entretien utilisé.

Lorsque la saleté a pénétré dans la peinture, utilisez le nettoyant Paint Cleaner recommandé et agréé par Mercedes-Benz.

Utilisez également Paint Cleaner lorsque la peinture a perdu son éclat.

N'utilisez pas de tels produits d'entretien au soleil ni sur le capot encore chaud.

- ▶ Utilisez un stylo-retouche approprié, par exemple le TouchUp Stick de Mercedes-Benz, pour retoucher rapidement et temporairement les petits dommages au niveau de la peinture.

Entretien et traitement de la peinture mate

- ❗ Ne polissez jamais le véhicule ni les jantes alliage. Le polissage rend la peinture brillante.
- ❗ Les opérations suivantes peuvent rendre la peinture brillante et réduire l'effet matifiant :
 - Frottage intensif avec des produits inappropriés
 - Passage fréquent dans des stations de lavage
 - Lavage du véhicule en plein soleil
- ❗ N'utilisez pas de nettoyants pour peinture, de produits abrasifs ou de polissage ni de conservateurs brillants (de la cire, par exemple) pour entretenir la peinture. Ces produits conviennent uniquement pour les surfaces brillantes. Leur application sur des véhicules revêtus d'une peinture mate endommage gravement la surface du véhicule et fait notam-

ment apparaître des zones brillantes ou tachetées.

Faites toujours effectuer les retouches au niveau de la peinture par un atelier qualifié.

- ❗ Ne choisissez jamais un programme de lavage avec traitement final à la cire chaude.

Si votre véhicule est revêtu d'un vernis incolore mat, tenez compte de ces remarques. Vous éviterez ainsi d'endommager la peinture suite à un traitement inapproprié.

Ces remarques sont également valables pour les jantes alliage revêtues d'un vernis incolore mat.

Nettoyez votre véhicule de préférence à la main en utilisant une éponge douce, du shampoing auto et beaucoup d'eau.

Comme produits d'entretien, utilisez uniquement le nettoyant insectes et le shampoing auto agréés par Mercedes-Benz.

Nettoyage des pièces du véhicule

Nettoyage des jantes

ATTENTION

Le jet d'eau d'une buse à jet circulaire (fraise à décasser) peut entraîner des dommages non visibles de l'extérieur sur les pneus ou les éléments du train de roulement. Les composants endommagés de cette manière peuvent tomber en panne inopinément. Il y a risque d'accident.

N'utilisez pas un nettoyeur haute pression équipé d'une buse à jet circulaire pour nettoyer le véhicule. Faites immédiatement remplacer les pneus ou les éléments du train de roulement endommagés.

- ❗ N'utilisez pas de produit de nettoyage acide pour jantes pour enlever la poussière des garnitures de frein. Sinon, les vis de roue et les composants des freins pourraient être endommagés.
- ❗ N'immobilisez pas votre véhicule pour une longue durée immédiatement après son nettoyage, notamment si les jantes ont été nettoyées avec des produits de nettoyage pour jantes. Les produits de nettoyage pour jantes risquent d'augmenter la corrosion au niveau

des disques et des garnitures de frein. Par conséquent, roulez pendant quelques minutes après un nettoyage. Lorsque vous freinez, les disques de frein s'échauffent et les garnitures de frein sèchent. Le véhicule peut alors être immobilisé pour une longue durée.

Nettoyage des vitres

ATTENTION

Lors du nettoyage du pare-brise ou des balais d'essuie-glace, les essuie-glaces pourraient se mettre en mouvement et vous risqueriez d'être coincé. Il y a risque de blessure.

Arrêtez toujours les essuie-glaces et coupez le contact avant de nettoyer le pare-brise ou les balais d'essuie-glace.

! Pour nettoyer la face intérieure des vitres, n'utilisez pas de chiffons secs, de produits abrasifs, de solvants ou de produits de nettoyage contenant des solvants. Évitez tout contact avec des objets durs tels qu'un grattoir à neige ou une bague. Sinon, les vitres pourraient être endommagées.

! Nettoyez régulièrement les évacuations d'eau du pare-brise et de la lunette arrière. Il peut arriver que l'eau ne puisse plus s'écouler à cause des dépôts naturels (feuilles, fleurs, pollens, etc.). Cela peut entraîner l'apparition de dommages dus à la corrosion et endommager les composants électroniques.

► Nettoyez la face extérieure et intérieure des vitres avec un chiffon humide et un produit de nettoyage agréé et recommandé par Mercedes-Benz.

Nettoyage des balais d'essuie-glace

ATTENTION

Lors du nettoyage du pare-brise ou des balais d'essuie-glace, les essuie-glaces pourraient se mettre en mouvement et vous risqueriez d'être coincé. Il y a risque de blessure.

Arrêtez toujours les essuie-glaces et coupez le contact avant de nettoyer le pare-brise ou les balais d'essuie-glace.

! Ne tirez pas le balai d'essuie-glace. Sinon, vous pourriez endommager le balai d'essuie-glace.

! Ne nettoyez pas les balais d'essuie-glace trop souvent et évitez de les frotter trop fort. Sinon, vous risquez d'endommager le revêtement graphite. Les essuie-glaces pourraient alors produire du bruit lors du balayage.

! Tenez le bras d'essuie-glace lorsque vous le rabattez. Si le bras d'essuie-glace se rabat brusquement sur le pare-brise, celui-ci peut être endommagé.

► Écartez les bras d'essuie-glace du pare-brise (> page 132).

► Nettoyez avec précaution les balais d'essuie-glace à l'aide d'un chiffon humide.

► Rabattez les bras d'essuie-glace sur le pare-brise avant de mettre le contact.

Nettoyage de l'éclairage extérieur

! Utilisez uniquement un produit de nettoyage ou des chiffons de nettoyage compatibles avec les diffuseurs en plastique. Vous risquez de rayer ou d'endommager les diffuseurs en plastique de l'éclairage extérieur en utilisant un produit ou des chiffons de nettoyage inappropriés.

► Nettoyez les diffuseurs en plastique de l'éclairage extérieur avec une éponge humide et un produit de nettoyage doux (shampooing auto Mercedes-Benz, par exemple) ou avec des chiffons de nettoyage.

Nettoyage des clignotants intégrés aux rétroviseurs

! Utilisez uniquement un produit de nettoyage ou des chiffons de nettoyage compatibles avec les diffuseurs en plastique. Vous risquez de rayer ou d'endommager les diffuseurs en plastique des clignotants intégrés aux rétroviseurs en utilisant un produit ou des chiffons de nettoyage inappropriés.

► Nettoyez les diffuseurs en plastique des clignotants intégrés aux boîtiers de rétroviseurs extérieurs avec une éponge humide et un produit de nettoyage doux (shampooing auto Mercedes-Benz, par exemple) ou avec des chiffons de nettoyage.

Nettoyage du marchepied

❗ Ne nettoyez pas les applications en aluminium de marchepied avec un nettoyeur alcalin ou acide, tel qu'un produit de nettoyage pour jantes. N'utilisez pas de produit de nettoyage acide pour jantes pour enlever la poussière des garnitures de frein. Sinon, vous risquez d'endommager les applications en aluminium.

Nettoyage des capteurs

❗ Si vous nettoyez les capteurs avec un nettoyeur haute pression, tenez compte de la distance à maintenir entre le véhicule et la buse du nettoyeur haute pression (11,8 po/30 cm au minimum). Pour tout renseignement sur la distance appropriée, adressez-vous au fabricant de l'appareil.

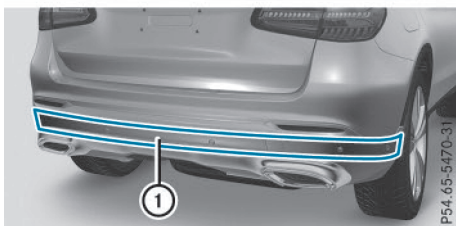
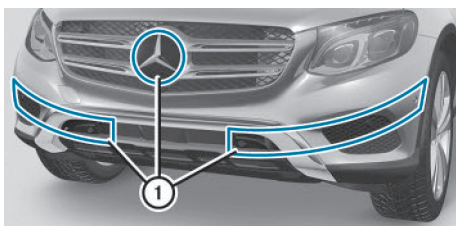

▶ Nettoyez les capteurs ① des systèmes d'aide à la conduite avec de l'eau, du shampoing et un chiffon doux.

Nettoyage de la caméra de recul et de la caméra à 360°

❗ Ne nettoyez pas l'objectif de la caméra et la zone autour de la caméra de recul ou de la caméra à 360° avec un nettoyeur haute pression.

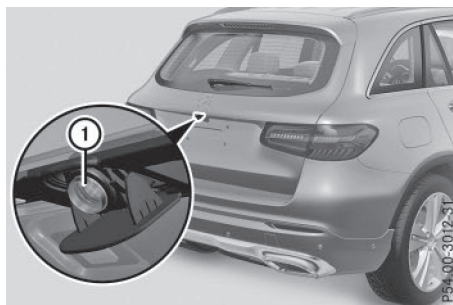

▶ Assurez-vous que le véhicule est à l'arrêt.
▶ Tournez la clé en position 1 ou 2 dans le contacteur d'allumage (▷ page 150).

ou

- ▶ Dans le cas de véhicules équipés de la fonction KEYLESS-GO ou de la fonction de démarrage KEYLESS-GO, appuyez 1 ou 2 fois sur la touche de démarrage et d'arrêt (▷ page 150).
- ▶ Ouvrez le cache de la caméra par l'intermédiaire du système multimédia pour la nettoyer (voir la notice d'utilisation numérique).
- ▶ **Nettoyage de la caméra:** nettoyez l'objectif de la caméra ① à l'eau claire et avec un chiffon doux.

Le cache de la caméra se ferme automatiquement

- dès que vous roulez à plus de 6 mph (10 km/h)
- lorsque le contact est coupé

Nettoyage des sorties d'échappement

⚠ ATTENTION

Les sorties d'échappement peuvent être brûlantes. Vous risquez de vous brûler si vous touchez ces pièces du véhicule. Il y a risque de blessure.

Soyez toujours particulièrement prudent lorsque vous vous trouvez à proximité des sorties d'échappement. Laissez refroidir les pièces du véhicule avant de les toucher.

❗ Ne nettoyez pas les sorties d'échappement avec un nettoyeur acide, tel qu'un nettoyeur sanitaire ou un produit de nettoyage pour jantes.

Sous l'action des produits d'épandage et des conditions environnementales, les impuretés

peuvent former une fine couche de rouille en surface. Un entretien régulier, notamment en hiver et après chaque lavage du véhicule, peut redonner aux sorties d'échappement leur éclat d'origine.

- ▶ Nettoyez les sorties d'échappement avec un produit d'entretien testé et agréé par Mercedes-Benz.

Nettoyage du dispositif d'attelage



Protection de l'environnement

Éliminez les chiffons imbibés d'huile et de graisse dans le respect des règles de protection de l'environnement.

- ❗ Suivez les consignes d'entretien figurant dans la notice d'utilisation du fabricant du dispositif d'attelage.

Nettoyez la rotule si elle est encrassée ou rouillée.

- ▶ Éliminez la rouille sur la rotule, par exemple avec une brosse métallique.
- ▶ Enlevez la saleté avec un chiffon propre et non pelucheux ou avec une brosse.
- ▶ Après le nettoyage, huilez ou graissez légèrement la rotule.
- ▶ Contrôlez le fonctionnement du dispositif d'attelage sur le véhicule.

Vous pouvez également confier les travaux d'entretien de la rotule et du dispositif d'attelage à un atelier qualifié.

Entretien de l'intérieur du véhicule

Nettoyage du visuel

- ❗ Pour le nettoyage, n'utilisez pas
 - de diluants à base d'alcool ou d'essence
 - de produits de nettoyage abrasifs
 - de nettoyeurs ménagers du commerce
 Ils peuvent endommager la surface du visuel. Lors du nettoyage, n'exercez aucune pression sur le visuel. Vous risqueriez de provoquer des dommages irréversibles au niveau du visuel.

- ▶ Pour le nettoyage, veillez à ce que le visuel soit éteint et froid.
- ▶ Nettoyez le visuel avec un chiffon en microfibre et un nettoyant pour écrans TFT ou LCD du commerce.
- ▶ Essuyez le visuel avec un chiffon en microfibre sec.

Nettoyage des garnitures en plastique

⚠ ATTENTION

Les produits d'entretien et de nettoyage contenant des solvants peuvent rendre les surfaces du poste de conduite poreuses. Des morceaux de plastique pourraient alors se détacher en cas de déclenchement des airbags. Il y a risque de blessure.

N'utilisez pas de produits d'entretien et de nettoyage contenant des solvants pour nettoyer le poste de conduite.

- ❗ Sur les surfaces en plastique, ne fixez en aucun cas

- des autocollants
- des films
- des diffuseurs de parfum ou autres

Sinon, vous pourriez endommager le plastique.

- ❗ Évitez le contact de produits cosmétiques, de produits de protection contre les insectes et de crèmes solaires avec les garnitures en plastique. Vous préserverez ainsi leur qualité esthétique.

- ▶ Nettoyez les garnitures en plastique avec un chiffon humide non pelucheux (en microfibre, par exemple).
- ▶ **Encrassement important :** pour l'entretien, utilisez les produits d'entretien et de nettoyage recommandés et agréés par Mercedes-Benz. La surface risque de se décolorer temporairement. Attendez que la surface soit de nouveau sèche.

Nettoyage du volant et du levier sélecteur

- ▶ Essuyez soigneusement avec un chiffon humide ou utilisez un produit d'entretien pour

le cuir recommandé et agréé par Mercedes-Benz.

Nettoyage des boiseries et des inserts décoratifs

❗ N'utilisez pas de produits de nettoyage contenant des solvants tels que les nettoyeurs goudron ou les produits de nettoyage pour jantes ni de polish ou de cire. Sinon, la surface risque d'être endommagée.

❗ N'utilisez pas de polish pour chromes sur les inserts décoratifs. Les inserts décoratifs ont l'apparence du chrome, mais ils sont souvent fabriqués à partir d'aluminium anodisé et risquent de perdre complètement leur éclat si ils sont nettoyés avec du polish pour chromes. Utilisez plutôt un chiffon humide et non pelucheux pour nettoyer ces inserts décoratifs. Si les inserts décoratifs chromés sont fortement encrassés, vous pouvez utiliser du polish pour chromes. Si vous n'êtes pas sûr qu'un insert décoratif est réellement chromé, adressez-vous à un Concessionnaire Mercedes-Benz agréé.

- ▶ Nettoyez les boiseries et les inserts décoratifs avec un chiffon humide non pelucheux (en microfibre, par exemple).
- ▶ **Inserts décoratifs style piano laqué noir :** nettoyez avec un chiffon doux humide et une eau savonneuse douce.
- ▶ **Encrassement important :** pour l'entretien, utilisez les produits d'entretien et de nettoyage recommandés et agréés par Mercedes-Benz.

Nettoyage des housses

Remarques générales

❗ Pour nettoyer les garnitures cuir, similicuir ou DINAMICA, n'utilisez pas de chiffons en microfibre. Ils risquent d'endommager la housse en cas d'usage fréquent.

Notez qu'un entretien régulier est nécessaire pour préserver à long terme la qualité esthétique et tactile des garnitures.

Garnitures cuir

❗ Pour conserver l'aspect naturel du cuir, tenez compte des consignes de nettoyage suivantes :

- Nettoyez avec précaution les garnitures cuir avec un chiffon humide et essuyez-les avec un chiffon sec.
- Le cuir ne doit pas s'imprégner d'eau. Sinon, il risque de devenir rêche ou de craqueler.
- Pour l'entretien, utilisez les produits d'entretien pour le cuir recommandés par Mercedes-Benz. Vous pouvez vous les procurer dans un atelier qualifié.

Le cuir est une matière naturelle.

Sa surface présente par conséquent des caractéristiques particulières, telles que

- des différences de texture
- des irrégularités et des cassures
- de légères nuances de coloris

Ces caractéristiques font la particularité du cuir et ne peuvent pas être considérées comme un défaut.

Garnitures en d'autres matières

❗ Lors du nettoyage, tenez compte des remarques suivantes :

- Nettoyez les garnitures similicuir avec un chiffon humidifié avec une solution savonneuse à 1 % (du produit vaisselle, par exemple).
- Nettoyez les garnitures tissu avec un chiffon en microfibre humidifié avec une solution savonneuse à 1 % (du produit vaisselle, par exemple). Frottez avec précaution et traitez toujours toute la surface de la garniture correspondante afin d'éviter les traces. Puis, laissez le siège sécher. Le résultat dépend du type et de l'âge des taches.
- Nettoyez les garnitures DINAMICA avec un chiffon humide. Traitez toute la surface de la garniture correspondante afin d'éviter les traces.

Nettoyage des ceintures de sécurité

⚠ ATTENTION

La résistance des ceintures de sécurité décolorées ou teintées dans la masse peut être considérablement réduite. Les ceintures de

sécurité pourraient alors se déchirer ou ne pas fonctionner lors d'un accident. Il y a un risque accru de blessure, voire danger de mort.

Ne décolorez jamais les ceintures de sécurité et ne les teignez pas.

- ❗ Ne nettoyez pas les ceintures de sécurité avec des produits de nettoyage chimiques. Ne séchez pas les ceintures de sécurité en les soumettant à des températures supérieures à 80 °C (176 °F) ni en les exposant directement au soleil.
- ▶ Utilisez de l'eau claire tiède et de l'eau savonneuse.

Nettoyage de la garniture de toit et de la moquette

- ▶ **Garniture de toit:** en cas de fort encrassement, utilisez une brosse douce ou du shampooing sec.
- ▶ **Moquette:** utilisez un produit de nettoyage pour les moquettes et revêtements textiles recommandé et agréé par Mercedes-Benz.

Où trouver... ?

Gilet de sécurité

Retrait et remise en place du gilet de sécurité



Les gilets de sécurité se trouvent dans les compartiments pour gilets de sécurité, dans les vide-poches des portes avant. Des compartiments pour gilets de sécurité se trouvent également dans les vide-poches des portes arrière, dans lesquels des gilets de sécurité peuvent être rangés.

► **Retrait:** retirez la housse du gilet de sécurité ① avec le gilet de sécurité en le tirant par la lanière ②.

► Ouvrez la housse du gilet de sécurité ① et retirez le gilet de sécurité.

► **Remise en place:** repliez et roulez le gilet de sécurité, puis rangez-le dans la housse du gilet de sécurité ①.

► Introduisez la housse du gilet de sécurité ① dans le compartiment pour gilet de sécurité, au niveau du bord inférieur de l'accoudoir. Ce faisant, veillez à ce que la lanière ② dépasse et soit facile à atteindre.

i Dans le cas d'un gilet de sécurité neuf, enlevez le film d'emballage avant de l'introduire dans le compartiment pour gilet de sécurité. Sinon, celui-ci pourrait provoquer un glissement inopiné hors du compartiment ou en entraver le retrait.

Respectez les dispositions légales en vigueur dans les différents pays.

Remarques relatives aux gilets de sécurité

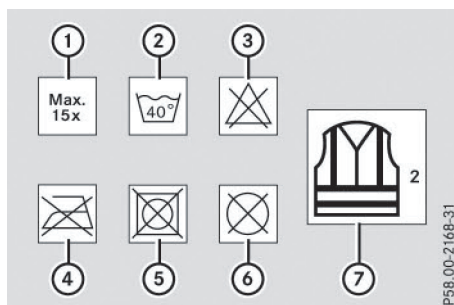

- ① Nombre maximal de lavages
- ② Température maximale de lavage
- ③ Ne pas blanchir
- ④ Ne pas repasser
- ⑤ Ne pas mettre au sèche-linge
- ⑥ Ne pas nettoyer à sec
- ⑦ Il s'agit d'un gilet classe 2

- Pour être conformes aux exigences prescrites par la norme légale en vigueur, les gilets de sécurité doivent
 - avoir la bonne taille
 - pouvoir se fermer correctement
- Avant d'utiliser les gilets de sécurité, assurez-vous qu'ils sont propres et en bon état. Sinon, il risque de perdre ses propriétés particulières.
- Les gilets de sécurité doivent être conservés dans leur emballage d'origine dans un endroit sec, à l'abri des sources de chaleur et de lumière.
- Le nombre maximal de cycles de nettoyage indiqué n'est pas le seul facteur devant être pris en considération pour déterminer la durée de vie du gilet de sécurité. La durée de vie dépend aussi de l'utilisation, de l'entretien, du stockage, etc.

- Les gilets de sécurité doivent être éliminés et remplacés par des neufs
 - au bout de 15 cycles de nettoyage et/ou
 - si les flancs réfléchissants présentent des signes d'abrasion et/ou
 - si l'encrassement du matériel de base et/ou des flancs réfléchissants ne peut être supprimé et/ou
 - si les propriétés de fluorescence ont faibli, à cause du rayonnement solaire par exemple
- Éliminez les gilets de sécurité dans le respect des règles de protection de l'environnement. Adressez-vous pour cela à votre service de collecte des déchets.

Outillage de bord

Anneau de remorquage

Retrait de l'anneau de remorquage

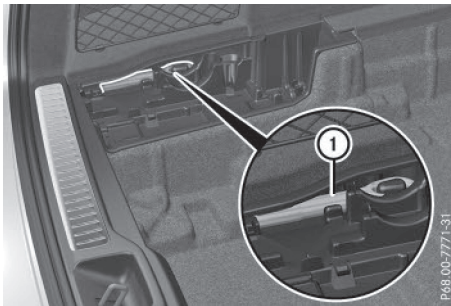

L'anneau de remorquage ① se trouve dans le compartiment de rangement situé à gauche sous le plancher du compartiment de chargement.

- ▶ **Retrait:** ouvrez le hayon.
- ▶ Ouvrez le plancher du compartiment de chargement (▷ page 320).
- ▶ Enlevez l'anneau de remorquage ①.

Kit anticrevaison TIREFIT

Retrait du kit anticrevaison TIREFIT

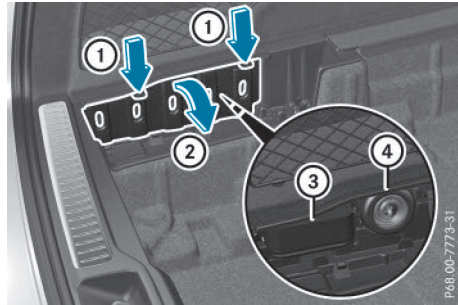

Le kit anticrevaison TIREFIT se trouve dans le bac de rangement gauche.

- ▶ **Retrait:** ouvrez le hayon.
- ▶ Ouvrez le plancher du compartiment de chargement (▷ page 320).
- ▶ Poussez les agrafes de retenue ① du cache vers le bas pour les décrocher.
- ▶ Relevez le cache dans le sens de la flèche ②.
- ▶ Retirez le compresseur de gonflage ③ et le flacon de produit d'étanchement ④.
- ▶ Utilisez le kit anticrevaison TIREFIT (▷ page 357).

Outillage de changement de roue

Remarques générales

À l'exception de quelques véhicules destinés à certains pays, les véhicules ne sont pas équipés d'un outillage de changement de roue.

Certains outils pour le changement de roue sont spécifiques au véhicule. Renseignez-vous auprès d'un atelier qualifié pour savoir quels sont les outils nécessaires et agréés pour effectuer un changement de roue sur votre véhicule. L'outillage nécessaire au changement de roue peut par exemple comprendre les éléments suivants :

- Cric
- Cale
- Clé démonte-roue
- Goujon de centrage

Retrait de l'outillage de changement de roue

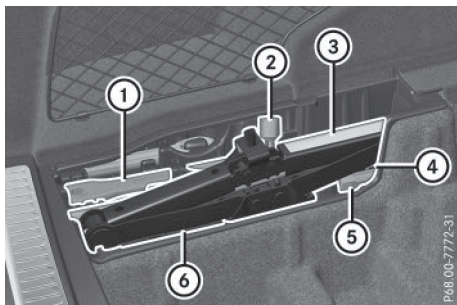

Exemple

- ① Cliquet pour le cric
- ② Clé démonte-roue
- ③ Cric
- ④ Goujon de centrage
- ⑤ Clé à douille pour le cliquet
- ⑥ Cale pliante

L'outillage de changement de roue se trouve à gauche dans le compartiment de rangement, sous le plancher du compartiment de chargement.

- ▶ **Retrait :** ouvrez le hayon.
- ▶ Ouvrez le plancher du compartiment de chargement (▷ page 320).

Crevaison

Préparation du véhicule

Votre véhicule peut être équipé

- de pneus MOExtended (pneus convenant pour le roulage à plat) (▷ page 356)
Aucune préparation n'est nécessaire dans le cas des véhicules équipés de pneus MOExtended.
- d'un kit anticrevaison TIREFIT (▷ page 355)
Départ usine, les véhicules équipés de pneus MOExtended ne disposent pas du kit anticrevaison TIREFIT. Si vous montez sur votre véhicule des pneus qui ne conviennent pas pour le roulage à plat (des pneus hiver, par exemple), équipez-le en plus d'un kit anticrevaison TIREFIT. Vous pouvez vous procurer un kit anticrevaison TIREFIT dans un atelier qualifié.

Pour de plus amples informations sur le changement et le montage des roues, voir (▷ page 395).

- ▶ Arrêtez le véhicule sur un sol stable, plat et non glissant, le plus à l'écart possible de la circulation.
- ▶ Allumez les feux de détresse.
- ▶ Immobilisez le véhicule pour qu'il ne puisse pas se mettre à rouler (▷ page 173).
- ▶ Dans la mesure du possible, placez les roues avant en ligne droite.
- ▶ Arrêtez le moteur.
- ▶ Retirez la clé du contacteur d'allumage.
ou, dans le cas de véhicules équipés de la fonction de démarrage KEYLESS-GO ou de la fonction KEYLESS-GO
- ▶ Ouvrez la porte du conducteur.
L'électronique du véhicule passe alors en position **0**. Cela correspond à « clé retirée ».
- ▶ Retirez la touche de démarrage et d'arrêt du contacteur d'allumage (▷ page 150).
- ▶ Assurez-vous que le moteur ne peut pas être démarré avec votre smartphone (▷ page 153).
- ▶ Veillez à ce que les passagers descendent du côté opposé à la chaussée. En cas de crevaison, veillez à ce que les passagers se tiennent à l'écart de la circulation, par exemple derrière la glissière de sécurité.
- ▶ Descendez du véhicule. Tenez compte des conditions de circulation.
- ▶ Fermez la porte du conducteur.

Pneus MOExtended (pneus convenant pour le roulage à plat)

Remarques générales

Les pneus MOExtended (pneus convenant pour le roulage à plat) vous permettent de poursuivre votre route même lorsqu'un ou plusieurs pneus sont entièrement dégonflés. Le pneu ne doit cependant pas présenter de dommages nettement visibles.

Les pneus MOExtended sont reconnaissables à l'identification « MOExtended » portée sur leur flanc. Vous trouverez cette inscription à côté de la dimension du pneu, de la capacité de charge et de l'indice de vitesse (▷ page 389).

Vous ne pouvez utiliser des pneus MOExtended que lorsque l'avertisseur de perte de pression

des pneus ou le système de contrôle de la pression des pneus est activé.

Si un message d'alerte de perte de pression apparaît sur le visuel multifonction:

- Tenez compte des remarques relatives aux messages sur le visuel (▷ page 279).
- Contrôlez l'état du pneu.
- Tenez compte des remarques suivantes en cas de poursuite du trajet.

La distance qui peut être parcourue avec le système de roulage à plat est d'environ 50 miles (80 km) lorsque le véhicule est partiellement chargé. Elle est d'environ 19 miles (30 km) lorsque le véhicule est chargé au maximum.

En plus de l'état de charge du véhicule, la distance qui peut être parcourue avec le système de roulage à plat dépend des points suivants :

- Vitesse du véhicule
- Etat de la route
- Température extérieure

La distance qui peut être parcourue avec le système de roulage à plat est calculée à partir du moment où un message d'alerte de perte de pression apparaît sur le visuel multifonction.

La distance qui peut être parcourue avec le système de roulage à plat est calculée à partir du moment où un message d'alerte de perte de pression apparaît sur le visuel multifonction.

Vous ne devez pas dépasser la vitesse maximale autorisée de 50 mph (80 km/h).

Lors du remplacement d'un ou de plusieurs pneus, tenez compte des indications suivantes prescrites pour le véhicule :

- Dimension
- Type
- Identification « MOExtended »

Si, en cas de crevaision, il n'est pas possible de monter en post-équipement un pneu MOExtended, un pneu standard peut être utilisé provisoirement. Tenez également compte des dimensions et du modèle (pneus été, pneus hiver).

Départ usine, les véhicules équipés de pneus MOExtended ne disposent pas du kit anticrevaision TIREFIT. Si vous montez sur votre véhicule des pneus qui ne conviennent pas pour le roulage à plat (des pneus hiver, par exemple), équipez-le en plus d'un kit anticrevaision TIREFIT. Vous pouvez vous procurer un kit anticrevaision TIREFIT dans un atelier qualifié.

Consignes de sécurité importantes

ATTENTION

Pendant un trajet avec le système de roulage à plat, la tenue de route du véhicule se dégrade (par exemple dans les virages, lors d'une forte accélération ou d'un freinage). Il y a risque d'accident.

Ne dépassez pas la vitesse maximale indiquée. Evitez les changements de direction et les manœuvres brusques, ainsi que le franchissement d'obstacles (trottoirs, nids-de-poule, trajets en tout-terrain). Cela vaut en particulier lorsque le véhicule est chargé.

Ne continuez pas à rouler avec le système de roulage à plat si

- vous entendez des bruits sourds
- le véhicule commence à vibrer
- de la fumée se dégage et qu'il émane une odeur de caoutchouc
- l'ESP® intervient en permanence
- des fissures apparaissent sur les flancs des pneus

Après un trajet avec le système de roulage à plat, faites contrôler les jantes par un atelier qualifié. Dans tous les cas, le pneu défectueux doit être remplacé.

Kit anticrevaision TIREFIT

Consignes de sécurité importantes

Le TIREFIT est un kit anticrevaision.

Le kit anticrevaision TIREFIT vous permet d'étancher le pneu, en particulier sa bande de roulement, si les perforations ne sont pas supérieures à 0,16 in (4 mm). Vous pouvez utiliser le TIREFIT jusqu'à une température extérieure de -4 °F (-20 °C).

⚠ ATTENTION

Dans les cas suivants, le produit d'étanchement ne peut pas vous dépanner car il ne peut pas étancher le pneu :

- la taille des coupures ou des perforations du pneu est supérieure à la valeur indiquée ci-dessus.
- la jante est endommagée
- vous avez roulé avec le pneu insuffisamment gonflé ou à plat

Il y a risque d'accident.

Ne reprenez pas la route ! Prenez contact avec un atelier qualifié.

⚠ ATTENTION

Le scellant à pneu est dangereux pour la santé et provoque des irritations. Elle ne doit pas entrer en contact avec la peau, les yeux ou les vêtements ni être ingéré. N'inhalez pas les vapeurs de TIREFIT. Conservez le scellant à pneu hors de portée des enfants. Il y a risque de blessure.

Si vous êtes entré en contact avec le scellant à pneu, tenez compte des remarques suivantes :

- En cas de contact avec la peau, rincez immédiatement à l'eau.
- Si le scellant à pneu est entré en contact avec les yeux, rincez immédiatement et soigneusement à l'eau claire.
- En cas d'ingestion de scellant à pneu, rincez immédiatement la bouche avec soin, puis buvez beaucoup d'eau. Ne provoquez pas de vomissements et consultez immédiatement un médecin.
- Changez immédiatement de vêtements s'ils ont été souillés par le scellant à pneu.
- En cas de réaction allergique, consultez immédiatement un médecin.

❗ Du produit d'étanchement peut couler du flexible de remplissage après utilisation. Il peut alors se former des taches.

Par conséquent, rangez le flacon de produit d'étanchement avec le flexible de remplis-

sage dans le sac plastique dans lequel se trouvait le kit anticrevaision TIREFIT.

♻ Protection de l'environnement

Faites éliminer le flacon de produit d'étanchement usagé dans le respect des règles de protection de l'environnement, par exemple par un atelier qualifié.

❗ Ne faites pas fonctionner le compresseur de gonflage pendant plus de 10 minutes en continu. Sinon, il risque de trop chauffer.

Vous pouvez le remettre en marche une fois qu'il a refroidi.

Suivez les consignes de sécurité du fabricant qui figurent sur l'autocollant apposé sur le compresseur de gonflage.

Utilisation du kit anticrevaision TIREFIT

- ▶ Ne retirez pas les corps étrangers (vis ou clous, par exemple) qui ont pénétré dans le pneu.
- ▶ Sortez le flacon de produit d'étanchement, l'autocollant TIREFIT joint et le compresseur de gonflage du compartiment de rangement qui se trouve sous le plancher du compartiment de chargement (▷ page 355).



- ▶ Apposez la partie ① de l'autocollant TIREFIT sur le combiné d'instruments dans le champ de vision du conducteur.
- ▶ Apposez la partie ② de l'autocollant TIREFIT à proximité de la valve sur la roue du pneu défectueux.

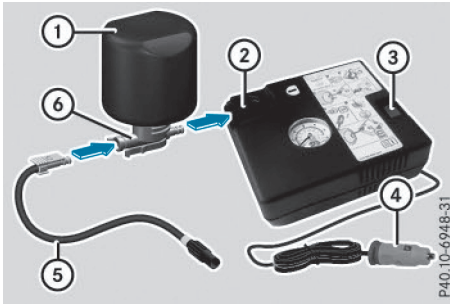

- ▶ Sortez la fiche (4) avec le câble et le flexible (5) du boîtier du compresseur de gonflage.
- ▶ Enfoncez la fiche du flexible (5) sur la bride (6) du flacon de produit d'étanchement (1) jusqu'à encliquetage.
- ▶ Emboîtez le flacon de produit d'étanchement (1), tête en bas, dans l'évidement (2) du compresseur de gonflage.

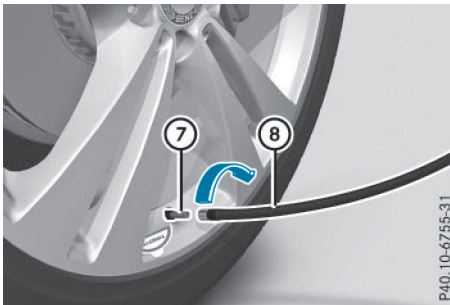

- ▶ Enlevez le capuchon de la valve (7) du pneu défectueux.
- ▶ Vissez le flexible de remplissage (8) sur la valve (7).
- ▶ Branchez la fiche (4) dans la prise de l'allumecigare (▷ page 324) ou dans une autre prise 12 V du véhicule (▷ page 325).
- ▶ Tournez la clé en position 1 dans le contacteur d'allumage (▷ page 150).
- ▶ Basculez le contacteur (3) du compresseur de gonflage.
Le compresseur se met en marche. Le gonflage du pneu commence.
Le produit d'étanchement est d'abord injecté dans le pneu. La pression peut alors augmenter brièvement jusqu'à 500 kPa (5 bars, 73 psi) environ.

N'arrêtez pas le compresseur de gonflage pendant cette phase.

- ▶ Laissez tourner le compresseur de gonflage pendant 10 minutes au maximum. Une pression d'au moins 200 kPa (2,0 bars, 29 psi) doit alors être atteinte.

Si une pression de 200 kPa (2,0 bars, 29 psi) est atteinte au bout de 10 minutes, voir « Obtention de la pression de gonflage » (▷ page 360).

Si une pression de 200 kPa (2,0 bars, 29 psi) n'est pas atteinte au bout de 10 minutes, voir « Non-obtention de la pression de gonflage » (▷ page 359).

Si du produit d'étanchement s'est échappé, nettoyez le plus rapidement possible les parties touchées. Utilisez de préférence de l'eau claire.

Si du produit d'étanchement a coulé sur vos vêtements, faites-les nettoyer dès que possible avec du perchloréthylène.

Non-obtention de la pression de gonflage

Si une pression de 200 kPa (2,0 bars, 29 psi) n'est pas atteinte au bout de 10 minutes :

- ▶ Arrêtez le compresseur de gonflage.
- ▶ Dévissez le flexible de remplissage de la valve du pneu défectueux.
Du produit d'étanchement risque de s'échapper lors du dévissage du flexible de remplissage.
- ▶ Avancez ou reculez très lentement le véhicule d'environ 30 ft (10 m).
- ▶ Essayez de nouveau de gonfler le pneu.
Au bout de 10 minutes maximum, la pression du pneu doit être d'au moins 200 kPa (2,0 bars, 29 psi).

ATTENTION

Si vous n'obtenez pas la pression prescrite après le laps de temps indiqué, c'est que le pneu est trop fortement endommagé. Dans ce cas, le scellant à pneu ne peut pas vous dépanner. Des pneus endommagés et une pression de gonflage trop basse peuvent fortement compromettre le comportement au freinage et le comportement routier. Il y a risque d'accident.

Ne reprenez pas la route. Prenez contact avec un atelier qualifié.

Obtention de la pression de gonflage

⚠ ATTENTION

Un pneu étanché à titre temporaire avec le scellant à pneu compromet le comportement routier et ne convient pas pour rouler à une vitesse supérieure. Il y a risque d'accident. Adaptez votre style de conduite en conséquence et conduisez prudemment. Ne dépassez pas la vitesse maximale indiquée pour un pneu étanché avec le scellant à pneu.

La vitesse maximale autorisée pour un pneu étanché avec le kit anticrevaison est de 50 mph (80 km/h). La partie supérieure de l'autocollant TIREFIT doit être apposée sur le combiné d'instruments, dans le champ de vision du conducteur.

Si une pression de 200 kPa (2,0 bars, 29 psi) est atteinte au bout de 10 minutes :

- ▶ Arrêtez le compresseur de gonflage.
- ▶ Dévissez le flexible de remplissage de la valve du pneu défectueux. Du produit d'étanchement risque de s'échapper lors du dévissage du flexible de remplissage.
- ▶ Rangez le flacon de produit d'étanchement et le compresseur de gonflage.
- ▶ **Démarrez immédiatement.**
- ▶ Arrêtez le véhicule au bout de 10 minutes environ et contrôlez la pression du pneu avec le compresseur de gonflage. La pression du pneu doit être à présent d'au moins 130 kPa (1,3 bar, 19 psi).

⚠ ATTENTION

Si vous n'obtenez pas la pression indiquée après ce court trajet, c'est que le pneu est trop fortement endommagé. Dans ce cas, le scellant à pneu ne peut pas vous dépanner. Des pneus endommagés et une pression de gonflage trop basse peuvent fortement compromettre le comportement au freinage et le comportement routier. Il y a risque d'accident.

Ne reprenez pas la route. Prenez contact avec un atelier qualifié.

Si vous vous retrouvez dans le cas cité précédemment, informez un point de service Mercedes-Benz. Vous pouvez aussi appeler le 1-800-FOR-MERCEDES (aux Etats-Unis) ou le 1-800-387-0100 (au Canada).

- ▶ Si la pression est encore de 130 kPa (1,3 bar, 19 psi) au moins, corrigez-la. Pour connaître les valeurs appropriées, voir la plaque d'information sur les pneus et le chargement située sur le montant B côté conducteur ou le tableau des pressions de gonflage des pneus qui se trouve dans la trappe du réservoir.
- ▶ **Augmentation de la pression:** mettez le compresseur de gonflage en marche.

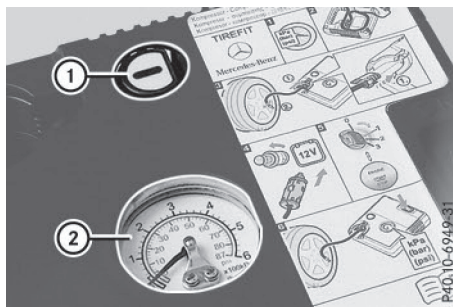

- ▶ **Diminution de la pression:** appuyez sur la touche de dégonflage ① qui se trouve à côté du manomètre ②.
- ▶ Lorsque la pression de gonflage est correcte, dévissez le flexible de remplissage de la valve du pneu étanché. Du produit d'étanchement risque de s'échapper lors du dévissage du flexible de remplissage.
- ▶ Revissez le capuchon sur la valve du pneu étanché.
- ▶ Retirez le flacon de produit d'étanchement du compresseur de gonflage. Le flexible de remplissage reste fixé sur le flacon de produit d'étanchement.
- ▶ Roulez jusqu'à l'atelier qualifié le plus proche et faites remplacer le pneu.
- ▶ Faites remplacer le flacon de produit d'étanchement dès que possible par un atelier qualifié.
- ▶ Faites remplacer le flacon de produit d'étanchement tous les 4 ans par un atelier qualifié.

Batterie du véhicule

Consignes de sécurité importantes relatives à la batterie 12 V

Les interventions sur la batterie, telles que la dépose ou la pose, requièrent l'utilisation d'outils spéciaux et exigent des connaissances spécialisées. Par conséquent, confiez toujours les interventions sur la batterie à un atelier qualifié.

ATTENTION

Les travaux effectués de façon non conforme sur la batterie peuvent par exemple provoquer un court-circuit. Cela peut entraîner des limitations du fonctionnement de systèmes importants pour la sécurité, tels que le système d'éclairage, l'ABS (système antiblocage de roues) ou l'ESP® (régulation du comportement dynamique). La sécurité de fonctionnement de votre véhicule peut être compromise. Vous risquez de perdre le contrôle du véhicule, par exemple

- lors des freinages
- en cas de mouvements de braquage brusques et/ou si vous roulez à une vitesse inadaptée

Il y a risque d'accident.

En cas de court-circuit ou d'incident similaire, prenez immédiatement contact avec un atelier qualifié. Ne reprenez pas la route. Confiez toujours les interventions sur la batterie à un atelier qualifié.

Pour de plus amples informations sur l'ABS, voir (▷ page 72), et sur l'ESP®, voir (▷ page 77).

Tous les véhicules à l'exception des véhicules équipés d'une batterie lithium-ion:

ATTENTION

L'accumulation d'électricité statique peut provoquer des étincelles et enflammer le mélange gazeux très explosif qui se dégage de la batterie. Il y a risque d'explosion.

Touchez la carrosserie métallique immédiatement avant de toucher la batterie, afin d'éliminer l'électricité statique présente.

Ce mélange gazeux très explosif se forme lorsque vous chargez la batterie ou que vous utilisez l'aide au démarrage.

Veillez toujours à ce que ni vous ni la batterie ne soyez chargés en électricité statique. L'électricité statique est provoquée par exemple

- par le port de vêtements en matière synthétique
- par le frottement des vêtements sur le siège
- lorsque vous déplacez une batterie en la tirant ou en la poussant sur de la moquette ou sur toute autre surface synthétique
- lorsque vous frottez la batterie avec des chiffons

ATTENTION

Lors du processus de charge, la batterie produit de l'hydrogène. Si vous provoquez un court-circuit ou si des étincelles se forment, l'hydrogène risque de s'enflammer. Il y a risque d'explosion.

- Assurez-vous toujours que, la cosse du pôle positif de la batterie branchée n'entre pas en contact avec les pièces du véhicule.
- Ne posez jamais d'objets métalliques ni d'outils sur la batterie.
- Lors du branchement et du débranchement de la batterie, tenez impérativement compte de l'ordre des opérations indiqué pour les cosses de la batterie.
- Lors de l'aide au démarrage, assurez-vous toujours de raccorder uniquement les cosses de batterie de polarité identique.
- Lors de l'aide au démarrage, tenez impérativement compte de l'ordre des opérations indiqué pour le branchement et le débranchement du câble de dépannage.
- Ne branchez ou ne débranchez pas les cosses de la batterie lorsque le moteur tourne.

ATTENTION

L'électrolyte est corrosif. Il y a risque de blessure.

Évitez tout contact avec la peau, les yeux ou les vêtements. N'inhalez pas les gaz qui se dégagent de la batterie. Ne vous penchez pas au-dessus de la batterie. Tenez les batteries

hors de portée des enfants. Rincez immédiatement et soigneusement les projections d'électrolyte avec beaucoup d'eau claire et consultez immédiatement un médecin.

Tous les véhicules:

Protection de l'environnement



Les piles contiennent des substances polluantes. La loi interdit de les éliminer avec les ordures ménagères. Elles doivent être récupérées séparément et valorisées dans le respect des règles de protection de l'environnement.



Éliminez les piles dans le respect des règles de protection de l'environnement. Déposez les piles usagées dans un atelier qualifié ou dans un point de récupération des piles usagées.

! Faites contrôler régulièrement la batterie par un atelier qualifié.

Respectez les échéances de maintenance qui figurent dans le carnet de maintenance ou adressez-vous à un atelier qualifié pour de plus amples informations.

! Confiez toujours les travaux sur les batteries à un atelier qualifié. Si, exceptionnellement, vous devez impérativement débrancher vous-même la batterie 12 V, respectez les points suivants :

- Immobilisez le véhicule pour qu'il ne puisse pas se mettre à rouler.
- Coupez le contact.
- Débranchez toujours d'abord la cosse du pôle négatif, puis celle du pôle positif.

La boîte de vitesses reste bloquée sur la position **P** lorsque la batterie est débranchée.

Lorsque les travaux ont été effectués, remontez correctement la batterie et le cache de la cosse du pôle positif.

Pour manipuler les batteries, suivez les consignes de sécurité et prenez les mesures de protection qui s'imposent.



Risque d'explosion



Il est interdit de fumer ou d'approcher un feu ou une flamme nue au cours de la manipulation de la batterie. Évitez la formation d'étincelles.



L'électrolyte est corrosif. Évitez tout contact avec la peau, les yeux ou les vêtements.

Portez des vêtements de protection appropriés, en particulier des gants, un tablier et une protection faciale. Rincez immédiatement les projections d'électrolyte à l'eau claire. Si nécessaire, consultez un médecin.

Portez des lunettes de protection.



Eloignez les enfants.



Suivez les instructions d'utilisation.



Pour des raisons de sécurité, Mercedes-Benz vous recommande d'utiliser uniquement les batteries testées et agréées par Mercedes-Benz pour votre véhicule. Ces batteries garantissent une meilleure étanchéité afin que les occupants ne soient pas brûlés par l'acide au cas où elles seraient endommagées lors d'un accident.

La batterie du véhicule doit toujours être suffisamment chargée pour que sa durée de vie soit aussi longue que prévue.

Comme d'autres batteries, la batterie du véhicule peut se décharger avec le temps lorsque vous n'utilisez pas le véhicule. Dans ce cas, faites débrancher la batterie par un atelier qualifié. Vous pouvez également la brancher à un chargeur recommandé par Mercedes-Benz afin de maintenir son niveau de charge. Pour de plus amples informations, adressez-vous à un atelier qualifié.

Si vous utilisez le véhicule le plus souvent pour des trajets courts ou si vous l'immobilisez pendant une longue période, faites contrôler l'état de charge de la batterie plus fréquemment. Si vous souhaitez immobiliser votre véhicule pen-

dant une période prolongée, faites-vous conseiller par un atelier qualifié.

Retirez la clé lorsque vous arrêtez le véhicule et n'avez besoin d'aucun consommateur électrique. Le véhicule ne consomme alors qu'une très faible quantité d'énergie et vous ménagez la batterie.

Charge de la batterie 12 V

Véhicules équipés d'une batterie lithium-ion:

❗ Utilisez toujours un chargeur équipé d'un limiteur de la tension de charge à 14,4 V maximum.

Tous les véhicules à l'exception des véhicules équipés d'une batterie lithium-ion:

❗ Utilisez toujours un chargeur équipé d'un limiteur de la tension de charge à 14,8 V maximum.

⚠ ATTENTION

Un mélange gazeux explosif peut s'échapper de la batterie pendant la charge ou lors de l'aide au démarrage. Il y a risque d'explosion.

Évitez impérativement d'approcher un feu ou une flamme nue, de provoquer des étincelles ou de fumer. Assurez-vous que l'aération soit suffisante pendant la charge ou lors de l'aide au démarrage. Ne vous penchez pas au-dessus de la batterie.

⚠ ATTENTION

L'électrolyte est corrosif. Il y a risque de blessure.

Évitez tout contact avec la peau, les yeux ou les vêtements. N'inhalez pas les gaz qui se dégagent de la batterie. Ne vous penchez pas au-dessus de la batterie. Tenez les batteries hors de portée des enfants. Rincez immédiatement et soigneusement les projections d'électrolyte avec beaucoup d'eau claire et consultez immédiatement un médecin.

⚠ ATTENTION

Une batterie déchargée peut déjà geler dès que la température est voisine du point de

congélation. Si vous utilisez l'aide au démarrage ou si vous chargez la batterie, des gaz peuvent s'échapper de la batterie. Il y a risque d'explosion.

Laissez toujours une batterie gelée dégeler avant de la charger ou d'utiliser l'aide au démarrage.

Tous les véhicules:

❗ Chargez la batterie uniquement par le point de survoltage.

Le point d'aide au démarrage se trouve dans le compartiment moteur (▷ page 364).

► Ouvrez le capot.

► Raccordez le chargeur à la borne positive et au point de masse dans le même ordre que l'autre batterie lors de l'aide au démarrage du moteur (▷ page 364).

Évitez impérativement d'approcher un feu ou une flamme nue. Ne vous penchez pas au-dessus d'une batterie. Ne chargez en aucun cas la batterie lorsqu'elle est montée dans le véhicule, à moins que vous n'utilisiez le chargeur testé et agréé par Mercedes-Benz. Un chargeur spécialement adapté aux véhicules Mercedes-Benz, testé et agréé par Mercedes-Benz, est disponible en accessoire. Ce chargeur permet de charger la batterie lorsqu'elle est montée. Pour en savoir plus sur ce produit et sur sa disponibilité, adressez-vous à un point de service Mercedes-Benz. Avant de charger la batterie, nous vous recommandons de lire la notice d'utilisation du chargeur.

Tous les véhicules à l'exception des véhicules équipés d'une batterie lithium-ion: lorsque la température extérieure est basse et que les voyants de contrôle et d'alerte qui se trouvent sur le combiné d'instruments ne s'allument pas, la batterie déchargée est très probablement gelée. Dans ce cas, ne chargez pas la batterie et n'utilisez pas l'aide au démarrage. La durée de vie d'une batterie dégelée peut être réduite. Le démarrage peut en être affecté, en particulier lorsque la température est basse. Faites contrôler la batterie dégelée par un atelier qualifié.

Véhicules équipés d'une batterie lithium-ion: lorsque la température est basse, ne chargez pas la batterie avec un chargeur lorsqu'elle est montée dans le véhicule. Le cas échéant, laissez la batterie se réchauffer lentement.

Sinon, sa durée de vie peut être réduite et le démarrage peut en être affecté, en particulier lorsque la température est basse.

Aide au démarrage du moteur

Pour l'aide au démarrage, utilisez uniquement le point d'aide au démarrage qui se trouve dans le compartiment moteur et qui comprend la borne positive et le point de masse.

Tous les véhicules à l'exception des véhicules équipés d'une batterie lithium-ion:

ATTENTION

L'électrolyte est corrosif. Il y a risque de blessure.

Évitez tout contact avec la peau, les yeux ou les vêtements. N'inhalez pas les gaz qui se dégagent de la batterie. Ne vous penchez pas au-dessus de la batterie. Tenez les batteries hors de portée des enfants. Rincez immédiatement et soigneusement les projections d'électrolyte avec beaucoup d'eau claire et consultez immédiatement un médecin.

ATTENTION

Un mélange gazeux explosif peut s'échapper de la batterie pendant la charge ou lors de l'aide au démarrage. Il y a risque d'explosion.

Évitez impérativement d'approcher un feu ou une flamme nue, de provoquer des étincelles ou de fumer. Assurez-vous que l'aération soit suffisante pendant la charge ou lors de l'aide au démarrage. Ne vous penchez pas au-dessus de la batterie.

ATTENTION

Lors du processus de charge, la batterie produit de l'hydrogène. Si vous provoquez un court-circuit ou si des étincelles se forment, l'hydrogène risque de s'enflammer. Il y a risque d'explosion.

- Assurez-vous toujours que, la cosse du pôle positif de la batterie branchée n'entre pas en contact avec les pièces du véhicule.
- Ne posez jamais d'objets métalliques ni d'outils sur la batterie.
- Lors du branchement et du débranchement de la batterie, tenez impérativement compte de l'ordre des opérations indiqué pour les cosses de la batterie.
- Lors de l'aide au démarrage, assurez-vous toujours de raccorder uniquement les cosses de batterie de polarité identique.
- Lors de l'aide au démarrage, tenez impérativement compte de l'ordre des opérations indiqué pour le branchement et le débranchement du câble de dépannage.
- Ne branchez ou ne débranchez pas les cosses de la batterie lorsque le moteur tourne.

ATTENTION

Une batterie déchargée peut déjà geler dès que la température est voisine du point de congélation. Si vous utilisez l'aide au démarrage ou si vous chargez la batterie, des gaz peuvent s'échapper de la batterie. Il y a risque d'explosion.

Laissez toujours une batterie gelée dégeler avant de la charger ou d'utiliser l'aide au démarrage.

Lorsque la température extérieure est basse et que les voyants de contrôle et d'alerte qui se trouvent sur le combiné d'instruments ne s'allument pas, la batterie déchargée est très probablement gelée. Dans ce cas, ne chargez pas la batterie et n'utilisez pas l'aide au démarrage. La durée de vie d'une batterie dégelée peut être réduite. Le démarrage peut en être affecté, en particulier lorsque la température est basse. Faites contrôler la batterie dégelée par un atelier qualifié.

Tous les véhicules :

! **Véhicules équipés d'un moteur à essence :** évitez les tentatives de démarrage répétées ou prolongées. Sinon, le carburant non brûlé risque d'endommager le catalyseur.

Ne démarrez pas le véhicule avec un chargeur rapide. Lorsque la batterie est déchargée, le moteur peut être démarré à l'aide de la batterie d'un autre véhicule (ou d'une autre batterie) et de câbles de dépannage. Tenez compte pour cela des remarques suivantes :

- La batterie n'est pas accessible dans tous les véhicules. Si la batterie de l'autre véhicule n'est pas accessible, le moteur peut être démarré à l'aide d'une autre batterie ou d'un dispositif d'aide au démarrage.
- **Véhicules équipés d'un moteur à essence :** utilisez l'aide au démarrage uniquement lorsque le moteur et le système d'échappement sont froids.
- **Tous les véhicules à l'exception des véhicules équipés d'une batterie lithium-ion :** ne démarrez pas le moteur lorsque la batterie est gelée. Laissez d'abord dégeler la batterie.
- Utilisez l'aide au démarrage uniquement si la batterie de dépannage a une tension nominale de 12 V.
- Utilisez uniquement des câbles de dépannage de section suffisante et munis de pinces isolées.
- Si la batterie est entièrement déchargée, laissez la batterie de dépannage branchée pendant quelques minutes avant d'effectuer une tentative de démarrage. Cela permet de charger un peu la batterie vide.
- Veillez à ce que les véhicules ne se touchent pas.

Assurez-vous que

- les câbles de dépannage ne sont pas endommagés
- les parties non isolées des pinces n'entrent pas en contact avec d'autres pièces métalliques tant que les câbles de dépannage sont branchés sur la batterie
- les câbles de dépannage ne puissent pas entrer en contact avec des pièces pouvant se mettre en mouvement lorsque le moteur tourne (poulie de la courroie trapézoïdale ou ventilateur, par exemple)
- ▶ Serrez le frein de stationnement électrique.
- ▶ Mettez la boîte de vitesses sur **P**.
- ▶ Assurez-vous que le contact est coupé. Tous les voyants qui se trouvent sur le combiné d'instruments doivent être éteints. Si vous utilisez la clé, ramenez-la en position **0** dans le contacteur d'allumage, puis retirez-la (▷ page 150).
- ▶ Arrêtez tous les consommateurs électriques (chauffage de la lunette arrière ou éclairage, etc.).
- ▶ Ouvrez le capot.

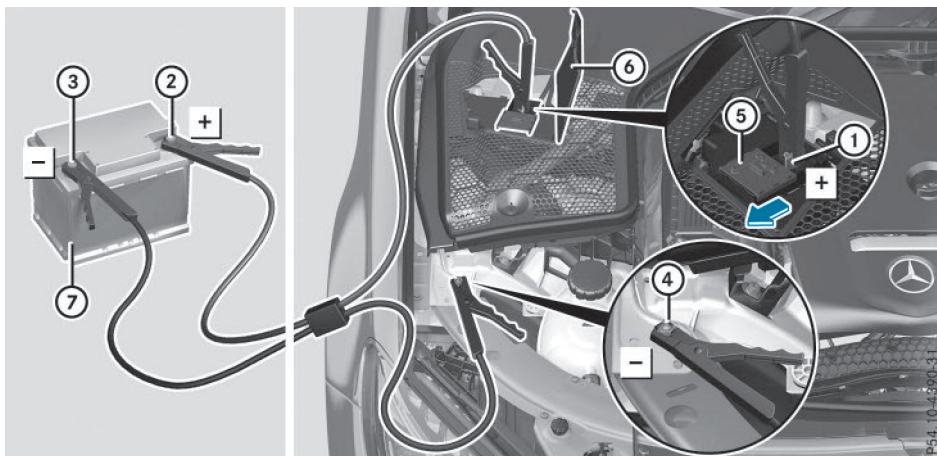

Le numéro ⑦ indique la batterie chargée de l'autre véhicule ou un dispositif d'aide au démarrage.

- ▶ Relevez la garniture ⑥.
- ▶ Poussez le cache ⑤ qui se trouve sur la borne positive ① dans le sens de la flèche.
- ▶ Reliez la borne positive ① de votre véhicule au pôle positif ② de l'autre batterie ⑦ avec le câble de dépannage. Commencez par la borne positive ① de votre véhicule.
- ▶ Laissez tourner le moteur du véhicule de dépannage au ralenti.
- ▶ Reliez le pôle négatif ③ de l'autre batterie ⑦ au point de masse ④ de votre véhicule avec le câble de dépannage. Commencez par l'autre batterie ⑦.
- ▶ Démarrez le moteur.
- ▶ Laissez tourner les moteurs pendant quelques minutes avant de débrancher le câble de dépannage.
- ▶ Débranchez d'abord le câble de dépannage qui relie le point de masse ④ et le pôle négatif ③, puis celui qui relie la borne positive ① et le pôle positif ②. Commencez dans les 2 cas par les contacts de votre véhicule.
- ▶ Fermez le cache ⑤ de la borne positive ① après le retrait du câble de dépannage.
- ▶ Rabattez la garniture ⑥.
- ▶ Faites contrôler la batterie par un atelier qualifié.

L'aide au démarrage du moteur n'est pas un état de fonctionnement normal.

- ❗ Vous pouvez vous procurer ces câbles de dépannage et obtenir des informations complémentaires sur l'aide au démarrage du moteur dans tous les ateliers qualifiés.

Remorquage et démarrage du moteur par remorquage du véhicule

Consignes de sécurité importantes

ATTENTION

Certaines fonctions importantes pour la sécurité ne sont pas disponibles ou ne le sont que de manière limitée si

- le moteur ne tourne pas
- le système de freinage ou la direction assistée sont en panne
- l'alimentation électrique ou le réseau de bord sont en panne

Lorsque votre véhicule est remorqué, vous devez fournir un effort beaucoup plus important pour diriger et freiner le véhicule. Il y a risque d'accident.

Dans de tels cas, utilisez une barre de remorquage. Avant de remorquer le véhicule, assurez-vous que la direction n'est pas bloquée.

ATTENTION

Lorsque le blocage du volant est enclenché, vous ne pouvez plus diriger le véhicule. Il y a risque d'accident.

Mettez toujours le contact lorsque vous remorquez le véhicule avec un câble ou une barre de remorquage.

ATTENTION

Si le poids du véhicule à remorquer est supérieur au poids total autorisé de votre véhicule,

- l'anneau de remorquage peut être arraché
- l'attelage peut tanguer, voire se renverser

Il y a risque d'accident.

Avant de remorquer un autre véhicule, vérifiez que son poids n'est pas supérieur au poids total autorisé de votre véhicule.

Vous trouverez des indications relatives à la masse totale autorisée sur la plaque constructeur de votre véhicule (> page 402).

- ❗ Lorsque le freinage d'urgence assisté actif, le pilote automatique de régulation de distance DISTRONIC ou la fonction HOLD sont

activés, le véhicule freine automatiquement dans certaines situations.

Pour éviter d'endommager le véhicule, désactivez ces systèmes dans les situations suivantes ou similaires :

- en cas de remorquage
- lors du passage dans une station de lavage automatique

- ❗ Assurez-vous que le frein de stationnement électrique est desserré. Si le frein de stationnement électrique est en panne, adressez-vous à un atelier qualifié.

- ❗ Sécuriser seulement le câble de remorquage ou la barre de remorquage aux oeillets de remorquage, ou si disponible à la languette de remorquage. Autrement, il y a risque d'endommager le moteur.

- ❗ N'utilisez pas le dispositif d'attelage pour le remorquage ou le dépannage. N'utilisez pas l'anneau de remorquage pour le dépannage. Cela peut endommager le véhicule. En cas de doute, faites dégager le véhicule à l'aide d'une grue.

- ❗ Lors du remorquage, roulez lentement et sans à-coups. Une force de traction trop élevée peut endommager les véhicules.

- ❗ Mettez la boîte de vitesses automatique sur **N** et n'ouvrez pas la porte du conducteur ni celle du passager lors du remorquage. Sinon, il se peut que la boîte de vitesses automatique passe sur **P**, ce qui peut entraîner des dommages au niveau de la boîte de vitesses.

- ❗ N'utilisez pas de dispositif de remorquage doté d'élingues de levage pour remorquer le véhicule. Sinon, le véhicule pourrait être endommagé.

- ❗ Vous ne devez pas remorquer le véhicule sur plus de 50 km (30 milles). Ne roulez pas à plus de 50 km/h (30 mi/h) lors du remorquage. Si le véhicule doit être remorqué sur plus de 50 km (30 milles), il est nécessaire de soulever complètement le véhicule et de le faire transporter.

Il est préférable de faire transporter votre véhicule plutôt que de le remorquer.

Si la boîte de vitesses est endommagée, faites transporter le véhicule sur un camion-plateau ou sur une remorque.

La boîte de vitesses automatique doit être sur **N** lors du remorquage. Si la boîte de vitesses automatique ne peut pas être mise en position **N**, faites transporter le véhicule sur un camion-plateau ou sur une remorque.

La batterie doit être branchée et chargée. Sinon, vous ne pouvez pas

- tourner la clé en position **2** dans le contacteur d'allumage
- desserrer le frein de stationnement électrique
- mettre la boîte de vitesses automatique sur **N**

Avant de remorquer le véhicule, désactivez le verrouillage automatique (> page 93). Sinon, le véhicule pourrait se verrouiller de manière intempestive pendant qu'il est poussé ou remorqué.

Pose et dépose de l'anneau de remorquage

Pose de l'anneau de remorquage

⚠ ATTENTION

La sortie d'échappement peut être très chaude. Vous risquez de vous brûler lors du retrait du cache arrière.

Ne touchez pas la sortie d'échappement. Soyez extrêmement prudent lors du retrait du cache arrière.

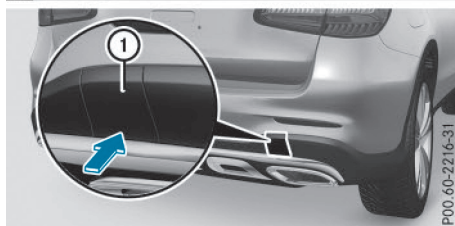
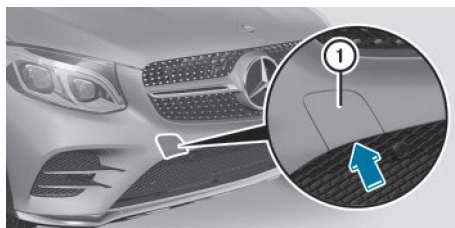

Mercedes-Benz GLC 450 AMG 4MATIC

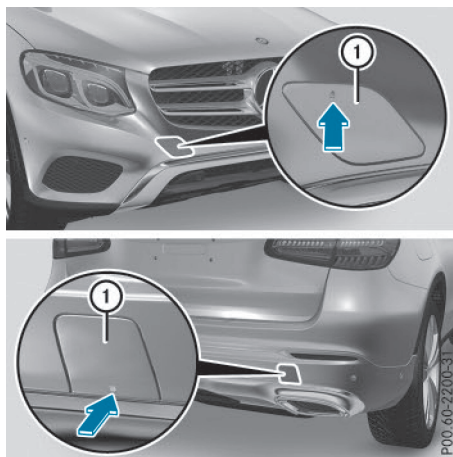

Tous les véhicules à l'exception des Mercedes-Benz GLC 450 AMG 4MATIC

Les logements de l'anneau de remorquage amovible se trouvent dans les pare-chocs. Ils sont situés à l'avant et à l'arrière, sous les caches (1).

- ▶ Prenez l'anneau de remorquage dans l'outillage de bord (> page 355).
- ▶ **Mercedes GLC 450 AMG 4MATIC:** soulevez par le bas le cache (1) du pare-chocs avant à l'aide d'un outil approprié, par exemple un tournevis. Ecartez le cache de l'orifice, sans le retirer.
Appuyez sur le cache (1) du pare-chocs arrière, au niveau du repère, et enlevez-le.
- ▶ **Tous les autres véhicules:** appuyez sur le cache (1), au niveau du repère, et enlevez-le.
- ▶ Vissez l'anneau de remorquage jusqu'en butée en le tournant vers la droite et serrez-le à fond.

Les véhicules équipés d'un dispositif d'attelage n'ont pas de logement à l'arrière pour l'anneau de remorquage amovible. Fixez le dispositif de remorquage au dispositif d'attelage (> page 229).

Dépose de l'anneau de remorquage

- ▶ Desserrez l'anneau de remorquage et dévissez-le.
- ▶ Mettez le cache (1) en place sur le pare-chocs et appuyez dessus jusqu'à ce qu'il soit verrouillé.
- ▶ Rangez l'anneau de remorquage dans l'outillage de bord.

Remorquage du véhicule avec les 2 essieux au sol

La boîte de vitesses automatique passe automatiquement sur **P** si vous ouvrez la porte du conducteur ou celle du passager ou si vous retirez la clé du contacteur d'allumage. Pour que la boîte de vitesses automatique reste sur **N** lors du remorquage, effectuez impérativement les opérations suivantes :

- ▶ Assurez-vous que le véhicule est à l'arrêt.
- ▶ Tournez la clé en position **2** dans le contacteur d'allumage.
- ▶ Appuyez sur la pédale de frein et maintenez-la enfoncée.
- ▶ Mettez la boîte de vitesses automatique sur **N**.
- ▶ Laissez la clé en position **2** dans le contacteur d'allumage.
- ▶ Relâchez la pédale de frein.
- ▶ Desserrez le frein de stationnement électrique.
- ▶ Allumez les feux de détresse (▷ page 125).

Lorsque vous remorquez un véhicule et que les feux de détresse sont allumés, utilisez le commodo comme d'habitude pour indiquer les changements de direction. Dans ce cas, seuls les clignotants indiquant la direction souhaitée clignotent. Après que le commodo a été ramené dans sa position initiale, les feux de détresse recommencent à clignoter.

Transport du véhicule

Remarques générales

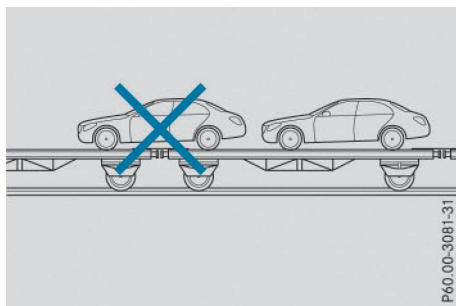

- ❗ Lorsque le véhicule est chargé en vue de son transport, ses essieux avant et arrière doivent être immobilisés sur un seul et même véhi-

culé destiné au transport. Un positionnement sur un accouplement du véhicule destiné au transport n'est pas autorisé. Sinon, la chaîne cinématique risque d'être endommagée.

- ❗ Vous ne devez arrimer le véhicule que par les roues, jamais par des éléments du véhicule (composants des essieux ou de la direction, par exemple). Sinon, vous pourriez endommager le véhicule.

Utilisez le dispositif d'attelage ou l'anneau de remorquage lorsque vous transportez le véhicule sur un camion-plateau ou une remorque.

- ▶ Tournez la clé en position **2** dans le contacteur d'allumage.
- ▶ Mettez la boîte de vitesses automatique sur **N**.

Dès que vous faites transporter le véhicule:

- ▶ Immobilisez le véhicule en serrant le frein de stationnement électrique pour l'empêcher de se mettre à rouler.
- ▶ Mettez la boîte de vitesses automatique sur **P**.
- ▶ Ramenez la clé en position **0** dans le contacteur d'allumage, puis retirez-la.
- ▶ Arrimez le véhicule.

Remarques relatives aux véhicules équipés de la transmission intégrale 4MATIC

- ❗ Les véhicules équipés de la transmission intégrale 4MATIC ne doivent pas être remorqués avec l'essieu avant ou l'essieu arrière soulevé car cela entraîne des dommages au niveau de la boîte de vitesses.

Les véhicules équipés de la transmission intégrale 4MATIC doivent être remorqués avec les 2 essieux au sol ou être transportés.

Si la boîte de vitesses ou l'un des essieux sont endommagés, faites transporter le véhicule sur un camion-plateau ou sur une remorque.

En cas de défaut du système électrique: si la batterie est défectueuse, la boîte de vitesses automatique est bloquée sur **P**. Pour pouvoir mettre la boîte de vitesses automatique sur **N**, vous devez alimenter le réseau de bord avec une batterie externe, comme dans le cas de l'aide au démarrage (▷ page 364).

Faites transporter le véhicule sur un camion-plateau ou sur une remorque.

Démarrage du moteur par remorquage du véhicule (démarrage de secours du moteur)

❗ Le démarrage du moteur par remorquage du véhicule n'est pas autorisé sur les véhicules équipés d'une boîte de vitesses automatique. Sinon, vous pourriez endommager la boîte de vitesses automatique.

i Pour de plus amples informations sur l'aide au démarrage du moteur, voir (▷ page 364).

Protection de l'équipement électrique

Consignes de sécurité importantes

ATTENTION

Si vous intervenez au niveau d'un fusible défectueux, le pontez ou le remplacez par un fusible dont le calibre est supérieur, les câbles électriques peuvent subir une surcharge. Un incendie peut alors se déclarer. Il y a risque d'accident et de blessure.

Remplacez toujours les fusibles défectueux par des fusibles neufs spécifiques de même calibre.

Les fusibles qui ont fondu doivent être remplacés par des fusibles équivalents (même couleur et même calibre). Reportez-vous au plan d'affectation des fusibles pour connaître leur calibre.

Le plan d'affectation des fusibles se trouve dans la boîte à fusibles située dans le compartiment de chargement (▷ page 371).

Si le fusible neuf fond également, faites rechercher et éliminer la cause du problème par un atelier qualifié.

❗ Utilisez uniquement des fusibles agréés pour Mercedes-Benz et du calibre prescrit pour le système concerné. Sinon, les composants ou les systèmes peuvent être endommagés.

❗ Veillez à ce que l'humidité ne pénètre pas dans la boîte à fusibles lorsque le cache est ouvert.

❗ Veillez à ce que le cache soit bien positionné sur la boîte à fusibles lorsque vous le fermez. Sinon, l'infiltration d'humidité ou la saleté

pourraient compromettre le fonctionnement des fusibles.

Les fusibles du véhicule servent à interrompre l'alimentation des circuits électriques défectueux. Lorsqu'un fusible fond, les consommateurs branchés en aval de celui-ci ne fonctionnent plus.

Avant le remplacement des fusibles

Respectez les consignes de sécurité importantes (▷ page 370)

- ▶ Arrêtez le moteur.
- ▶ Arrêtez tous les consommateurs électriques.
- ▶ Assurez-vous que le contact est coupé (▷ page 150).

ou

- ▶ Si vous utilisez la clé, ramenez-la en position **0** dans le contacteur d'allumage, puis retirez-la (▷ page 150).
- ▶ Immobilisez le véhicule pour qu'il ne puisse pas se mettre à rouler (▷ page 173).

Tous les voyants qui se trouvent sur le combiné d'instruments doivent être éteints.

Les fusibles sont répartis dans différentes boîtes à fusibles :

- Boîte à fusibles à l'extrémité de la planche de bord côté conducteur
- Boîte à fusibles au niveau du plancher côté passager
- Boîte à fusibles dans le compartiment moteur côté conducteur
- Boîte à fusibles sous le plancher du compartiment de chargement, à droite dans le sens de la marche

Boîte à fusibles à l'extrémité de la planche de bord

La boîte à fusibles se trouve sous un cache, sur le côté de la planche de bord. Pour de plus amples informations, adressez-vous à un point de service Mercedes-Benz.

Boîte à fusibles au niveau du plancher côté passager

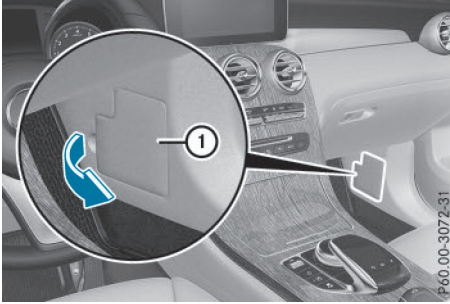

- ▶ Ouvrez la porte du passager.
- ▶ **Ouverture:** rabattez le cache ① vers l'arrière et enlevez-le.
- ▶ **Fermeture:** accrochez l'arrière du cache ①.
- ▶ Rabattez le cache ① vers l'avant et appuyez dessus jusqu'à ce qu'il soit verrouillé.

Boîte à fusibles dans le compartiment moteur

⚠ ATTENTION

Si les essuie-glaces se mettent en marche alors que le capot est ouvert, vous risquez d'être coincé par la tringlerie des essuie-glaces. Il y a risque de blessure.

Arrêtez toujours les essuie-glaces et coupez le contact avant d'ouvrir le capot.

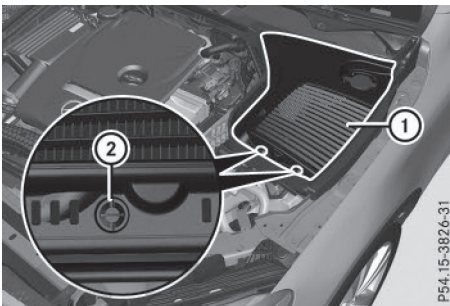

- ▶ Ouvrez le capot (▷ page 339).
- ▶ **Ouverture:** tournez les verrous ② qui se trouvent sur le cache ① vers la gauche jusqu'en butée.
- ▶ Retirez le cache ① de la boîte à fusibles par le haut.

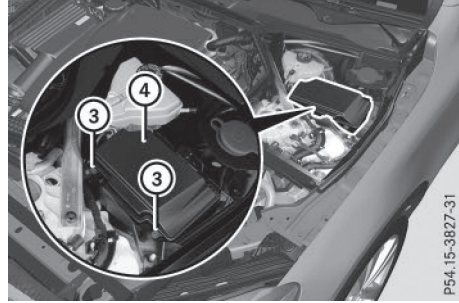

- ▶ Le cas échéant, éliminez les traces d'humidité sur la boîte à fusibles avec un chiffon sec.
- ▶ Dévissez les vis ③ et retirez le couvercle ④ de la boîte à fusibles par le haut.
- ▶ **Fermeture:** contrôlez que le joint est positionné correctement sur le couvercle ④.
- ▶ Introduisez le couvercle ④ dans la fixation, à l'arrière de la boîte à fusibles.
- ▶ Abaissez le couvercle ④ de la boîte à fusibles et serrez les vis ③.
- ▶ Mettez le cache ① en place et tournez les verrous ② vers la droite jusqu'en butée.
- ▶ Fermez le capot.

Boîte à fusibles dans le compartiment de chargement

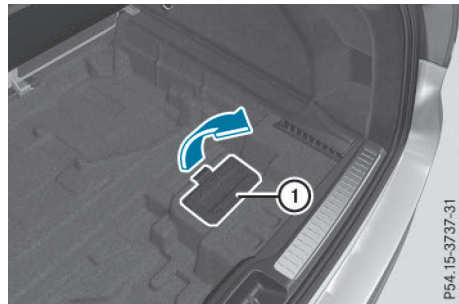

- ▶ Ouvrez le hayon.
- ▶ Relevez le plancher du compartiment de chargement (> page 320).
- ▶ **Ouverture:** défaites la bande velcro et basculez le cache ① vers le haut dans le sens de la flèche.
- ▶ **Fermeture:** basculez le cache ① vers le bas dans le sens inverse de la flèche et refermez la bande velcro.

Veillez à ce que le cache soit bien encastré dans l'évidement prévu à cet effet.

- ① Le plan d'affectation des fusibles se trouve dans un évidement, sur le côté de la boîte à fusibles. Reportez-vous au plan d'affectation des fusibles pour connaître leur calibre et leur type.

Consignes de sécurité importantes

ATTENTION

Si vous montez des jantes et des pneus de dimensions incorrectes, les freins de roue ou les composants de la suspension des roues risquent d'être endommagés. Il y a risque d'accident.

Les jantes et les pneus doivent toujours être remplacés par des jantes et des pneus correspondant aux spécifications des pneus d'origine.

Pour les jantes, tenez alors compte des éléments suivants :

- Désignation
- Type

Pour les pneus, tenez alors compte des éléments suivants :

- Désignation
- Fabricant
- Type

ATTENTION

Un pneu dégonflé compromet fortement le comportement routier, la manœuvrabilité et la capacité de freinage du véhicule. Il y a risque d'accident.

Pneus ne convenant pas pour le roulage à plat :

- Ne roulez jamais avec un pneu dégonflé.
- Remplacez immédiatement le pneu dégonflé par votre roue de secours d'urgence ou votre roue de secours normale ou prenez contact avec un atelier qualifié.

Pneus convenant pour le roulage à plat :

- Tenez compte des remarques et avertissements relatifs aux pneus MOExtended (pneus convenant pour le roulage à plat).

L'utilisation d'accessoires non agréés par Mercedes-Benz pour votre véhicule ou une utilisation incorrecte peuvent compromettre la sécurité de fonctionnement de votre véhicule.

Avant tout achat et utilisation d'accessoires non agréés, renseignez-vous auprès d'un atelier qualifié sur les points suivants :

- Adéquation
- Dispositions légales
- Recommandations d'usine

Vous trouverez de plus amples informations sur les jantes et les pneus sous « Combinaisons de jantes et de pneus » (> page 399).

Pour obtenir des informations sur les combinaisons de jantes et de pneus autorisées, adressez-vous à un point de service Mercedes-Benz.

Vous trouverez des informations sur la pression des pneus

- sur la plaque d'information sur les pneus et le chargement située sur le montant B côté conducteur (> page 385)
- dans le tableau des pressions de gonflage des pneus situé dans la trappe du réservoir (> page 399)
- sous « Pression des pneus » (> page 376)

Pour une bonne utilisation

Informations sur la conduite

Si le véhicule est lourdement chargé, contrôlez la pression des pneus et corrigez-la avant de prendre la route.

Pendant la marche, prêtez attention aux vibrations, aux bruits et à un comportement anormal du véhicule, par exemple lorsque ce dernier tire d'un côté. Cela peut signifier que les jantes ou les pneus sont endommagés. En cas de doute concernant l'état d'un pneu, réduisez la vitesse du véhicule. Arrêtez-vous dès que possible et contrôlez l'état des jantes et des pneus. Des dommages cachés au niveau des pneus peuvent également être à l'origine de ce comportement routier anormal. Si aucun dommage n'est visible, faites contrôler les jantes et les pneus par un atelier qualifié.

Évitez tout pincement des pneus lorsque vous garez le véhicule. Lorsque vous ne pouvez pas éviter les obstacles (bordures de trottoirs, par exemple), franchissez-les toujours à vitesse réduite et selon un angle obtus. Sinon, vous risquez d'endommager les jantes et les pneus.

Contrôle régulier des jantes et des pneus

⚠ ATTENTION

Des pneus endommagés peuvent entraîner des pertes de pression. Vous risqueriez alors de perdre le contrôle du véhicule. Il y a risque d'accident.

Contrôlez régulièrement l'état des pneus et remplacez immédiatement les pneus endommagés.

Contrôlez l'état des pneus et des jantes au moins 1 fois par mois. Contrôlez l'état des pneus et des jantes après un trajet en tout-terrain ou sur des routes en mauvais état. Des roues endommagées peuvent entraîner des pertes de pression au niveau des pneus.

Vérifiez que les pneus ne présentent pas d'endommagements, tels que

- des coupures
- des entailles
- des fissures
- des hernies
- des déformations ou une corrosion importante au niveau des jantes

Contrôlez régulièrement sur tous les pneus la profondeur des sculptures ainsi que l'état de la bande de roulement sur toute la largeur du pneu (▷ page 374). Braquez si nécessaire les roues avant pour pouvoir contrôler plus facilement le côté intérieur.

Toutes les roues doivent disposer d'un capuchon de valve afin de protéger la valve contre l'encrassement et l'humidité. Montez sur les valves de pneu uniquement les capuchons de valve fournis de série ou autres capuchons agréés spécialement par Mercedes-Benz pour votre véhicule. Ne montez aucun autre capuchon de valve ou système (systèmes de contrôle de la pression des pneus, par exemple).

Contrôlez la pression de chacun des pneus à intervalles réguliers ainsi qu'avant les longs trajets. Corrigez la pression des pneus si nécessaire (▷ page 376).

La durée de vie d'un pneu dépend entre autres des facteurs suivants :

- Style de conduite
- Pression des pneus
- Distance parcourue

Remarques sur les sculptures des pneus

⚠ ATTENTION

Si la profondeur de la semelle du pneu est insuffisante, l'adhérence des pneus diminue. L'eau ne peut plus être évacuée. Cela entraîne un risque accru d'aquaplanage sur chaussée mouillée, en particulier si vous roulez à une vitesse inadaptée. Il y a risque d'accident.

Si la pression des pneus est trop élevée ou trop basse, il peut arriver que la bande de roulement des pneus ne s'use pas uniformément. Par conséquent, contrôlez régulièrement sur tous les pneus la profondeur de la semelle et l'état de la bande de roulement sur toute la largeur du pneu.

Profondeur minimale de la semelle :

- Pneus été : 3 mm ($\frac{1}{8}$ po)
- Pneus M+S : 4 mm ($\frac{1}{4}$ po)

Pour des raisons de sécurité, faites remplacer les pneus avant que la profondeur minimale prescrite pour la semelle ne soit atteinte.

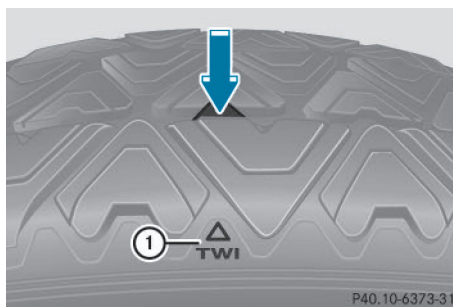

Le repère ① indique l'emplacement auquel l'indicateur (flèche) d'usure de la bande de roulement, qui se présente sous la forme d'une barrette, est intégré dans les sculptures du pneu. Les indicateurs d'usure de la bande de roulement sont prescrits par la loi. Les indicateurs sont répartis en 6 points sur la bande de roulement. Ils sont visibles dès que la profondeur des sculptures atteint environ $\frac{1}{16}$ in (1,6 mm). Dans ce cas, l'usure du pneu est telle qu'il doit être remplacé.

Choix, montage et remplacement des pneus

- Ne montez que des jantes et des pneus de même type et de même marque.
Exception: en cas de crevaison, il est possible de ne pas respecter cette consigne. Tenez compte de la section « Pneus MOExtended (pneus convenant pour le roulage à plat) » (> page 356).
- Ne montez que des pneus adaptés au type de jante.
- Lorsque votre véhicule est équipé de pneus neufs, roulez à vitesse modérée pendant les 60 premiers miles (100 km). Ce n'est qu'après que les pneus neufs atteignent leur pleine efficacité.
- N'utilisez pas trop les pneus. Sinon, leur adhérence sur route mouillée diminue fortement (aquaplanage).
- Remplacez les pneus au plus tard au bout de 6 ans, indépendamment de leur degré d'usure.

Pneus MOExtended (pneus convenant pour le roulage à plat)

Les pneus MOExtended (pneus convenant pour le roulage à plat) vous permettent de poursuivre votre route même lorsqu'un ou plusieurs pneus sont entièrement dégonflés.

Vous ne pouvez utiliser des pneus MOExtended que lorsque l'avertisseur de perte de pression des pneus ou le système de contrôle de la pression des pneus est activé et uniquement sur des roues spécialement contrôlées par Mercedes-Benz.

Tenez compte des remarques relatives à la conduite avec des pneus MOExtended en cas de crevaison (> page 356).

Départ usine, les véhicules équipés de pneus MOExtended ne disposent pas du kit anticrevaison TIREFIT. Si vous montez sur votre véhicule des pneus qui ne conviennent pas pour le roulage à plat (des pneus hiver, par exemple), équipez-le en plus d'un kit anticrevaison TIREFIT.

Vous pouvez vous procurer un kit anticrevaison TIREFIT dans un atelier qualifié.

Utilisation en hiver

Remarques générales

Avant le début de l'hiver, faites effectuer un service spécial par un atelier qualifié.

Tenez compte des remarques qui figurent dans la section « Permutation des roues » (> page 395).

Conduite avec des pneus été

Les pneus été perdent considérablement en élasticité et par conséquent en adhérence et en capacité de freinage lorsque la température est inférieure à 45 °F (+7 °C). Équipez votre véhicule de pneus M+S. Si vous utilisez des pneus été lorsque les températures sont très basses, cela risque d'entraîner la formation de fissures et les pneus seraient ainsi irrémédiablement endommagés. Mercedes-Benz décline toute responsabilité pour ces dommages.

ATTENTION

Des pneus endommagés peuvent entraîner des pertes de pression. Vous risqueriez alors de perdre le contrôle du véhicule. Il y a risque d'accident.

Contrôlez régulièrement l'état des pneus et remplacez immédiatement les pneus endommagés.

Pneus M+S

ATTENTION

Les pneus M+S dont les sculptures ont une profondeur inférieure à 4 mm ($\frac{1}{16}$ po) ne conviennent plus pour circuler en hiver et n'offrent plus une adhérence suffisante. Il y a risque d'accident.

Remplacez impérativement les pneus M+S dont les sculptures ont une profondeur inférieure à 4 mm ($\frac{1}{16}$ po).

Lorsque la température est inférieure à 45 °F (+7 °C), utilisez des pneus hiver ou des pneus toutes saisons. Ces 2 types de pneus portent le sigle M+S.

Lorsque les conditions de circulation sont hivernales, seuls les pneus hiver sur lesquels figure

un symbole supplémentaire représentant un flocon de neige  à côté du sigle M+S sont en mesure d'offrir la meilleure adhérence qui soit. Vous n'obtiendrez l'efficacité optimale des systèmes de sécurité active, tels que l'ABS ou l'ESP®, qu'avec ces pneus. Ces pneus ont été conçus spécialement pour rouler dans la neige. Pour garantir une bonne tenue de route, équipez toutes les roues de pneus M+S de même marque et de même profil.

Respectez impérativement la vitesse maximale autorisée pour les pneus M+S.

Une fois les pneus M+S montés :

- ▶ Contrôlez la pression des pneus (▷ page 380).
- ▶ **Véhicules destinés au Canada :** redémarrez l'avertisseur de perte de pression des pneus (▷ page 381).
- ▶ Redémarrez le système de contrôle de la pression des pneus (▷ page 384).

Chaînes neige

ATTENTION

Si vous montez des chaînes neige sur les roues avant, celles-ci peuvent frotter contre la carrosserie ou les éléments du train de roulement. Le véhicule ou les pneus peuvent alors être endommagés. Il y a risque d'accident.

Pour éviter de prendre des risques,

- ne montez jamais de chaînes neige sur les roues avant
- montez les chaînes neige toujours par paire sur les roues arrière

Pour des raisons de sécurité, Mercedes-Benz vous recommande de monter des chaînes neige agréées pour les véhicules Mercedes-Benz ou des chaînes neige présentant le même standard de qualité. Pour de plus amples informations, adressez-vous à un atelier qualifié.

Si vous souhaitez monter des chaînes neige, tenez compte des remarques suivantes :

- Le montage de chaînes neige n'est pas autorisé sur toutes les combinaisons de jantes et

de pneus. Combinaisons de jantes et de pneus autorisées, voir (▷ page 399).

- Utilisez les chaînes neige uniquement lorsque toute la chaussée est recouverte de neige. Déposez les chaînes neige dès que vous ne roulez plus sur des routes enneigées.
- Des dispositions locales peuvent limiter l'utilisation des chaînes neige. Si vous souhaitez monter des chaînes neige, tenez compte des prescriptions correspondantes.
- Ne dépassez pas la vitesse maximale autorisée de 31 mph (50 km/h).
- Si vous montez des chaînes neige sur un véhicule équipé de la suspension AIR BODY CONTROL, sélectionnez impérativement le niveau surélevé (▷ page 193).
- N'utilisez pas l'aide active au stationnement si vous avez monté des chaînes neige (▷ page 200).

Pour démarrer avec des chaînes neige, vous pouvez désactiver l'ESP® :

- Tous les véhicules (à l'exception des Mercedes-Benz GLC 450 AMG 4MATIC) (▷ page 78)
- Mercedes-Benz GLC 450 AMG 4MATIC (▷ page 79)

Vous avez ainsi la possibilité de faire patiner les roues de manière contrôlée afin d'augmenter la motricité (effet d'accrochage).

Pression des pneus

Remarques relatives à la pression des pneus

Consignes de sécurité importantes

ATTENTION

Les pneus dont la pression est trop basse ou trop élevée sont exposés aux risques suivants :

- Les pneus peuvent éclater, en particulier lorsque la charge ou la vitesse du véhicule augmentent.
- Les pneus peuvent s'user de manière excessive et/ou irrégulière, ce qui peut réduire fortement leur adhérence.
- Le comportement routier ainsi que la manœuvrabilité et le comportement au frei-

nage du véhicule peuvent être fortement compromis.

Il y a risque d'accident.

Tenez compte des pressions de gonflage recommandées et contrôlez la pression de chacun des pneus, y compris celle de la roue de secours,

- au moins une fois par mois
- si le chargement a été modifié
- avant les longs trajets
- si les conditions d'utilisation ont changé (trajet en tout-terrain, par exemple)

Corrigez la pression des pneus si nécessaire.

Les indications qui figurent dans les exemples de plaque d'information sur les pneus et le chargement et dans les exemples de tableaux des pressions de gonflage des pneus sont fournies à titre d'exemple. Les données relatives à la pression des pneus sont spécifiques à chaque véhicule et peuvent donc différer des valeurs présentées ici. Vous trouverez les pressions de gonflage valables pour votre véhicule sur la plaque d'information sur les pneus et le chargement et dans le tableau des pressions de gonflage des pneus.

Remarques générales

Vous trouverez des indications relatives à la pression des pneus montés départ usine sur votre véhicule sur les plaques d'information présentées ici.

En cas de traction d'une remorque: reportez-vous à la valeur maximale indiquée pour l'essieu arrière dans le tableau des pressions de gonflage situé dans la trappe du réservoir.

Pour de plus amples informations sur la pression des pneus, adressez-vous à un atelier qualifié.

Plaque d'information sur les pneus et le chargement

TIRE RENSEIGNEMENTS SUR LES PNEUS ET LE CHARGEMENT

SEATING CAPACITY / NOMBRE DE PLACES: 7
 FRONT / AVANT: 2
 MIDDLE / MILIEU: 3
 REAR / ARRIERE: 2

The combined weight of occupants and cargo should never exceed XXXX kg or XXXX lbs.
 Le poids total des occupants et de la charge ne doit jamais dépasser XXXX kg ou XXXX lbs.

TIRE (PNEU)	SIZE (DIMENSIONS)	COLD TIRE PRESSURE (PRESSION DES PNEUS À FROID)
FRONT (AVANT)	255/40 ZR18 99V XL	200 KPA, 29 PSI
REAR (ARRIERE)	285/35 ZR18 101Y XL	200 KPA, 29 PSI
SPARE (DE SECOURS)	175/55-18 95P	420 KPA, 60 PSI

SEE OWNER'S MANUAL FOR ADDITIONAL INFORMATION / VOIR LE MANUEL DE L'USAGER POUR PLUS DE RENSEIGNEMENTS

P40.00-2223-31

① Pressions de gonflage recommandées

La plaque d'information sur les pneus et le chargement se trouve sur le montant B côté conducteur (▷ page 385).

La plaque d'information sur les pneus et le chargement contient les pressions de gonflage recommandées pour des pneus froids. Les pressions de gonflage recommandées sont indiquées sur la base de la charge et de la vitesse maximales autorisées du véhicule.

Tableau des pressions de gonflage des pneus

Le tableau des pressions de gonflage des pneus se trouve à l'intérieur de la trappe du réservoir. Il indique la pression de gonflage de tous les pneus homologués pour ce véhicule et montés d'usine, voir l'illustration (exemple).

COLD TIRE PRESSURE

normal load: 250 PSI / 170 KPA (front), 250 PSI / 170 KPA (rear)

maximum load: 250 PSI / 170 KPA (front), 250 PSI / 170 KPA (rear)

Warm tires up to: + 4 psi

A 212-584-000 15

P40.00-2229-31

Le tableau des pressions de gonflage des pneus contient les pressions de gonflage recommandées pour des pneus froids pour différentes conditions d'utilisation du véhicule (charge et/ou vitesse).

Si la pression de gonflage est précédée de l'indication de dimensions de pneus, cela signifie

que la pression indiquée est uniquement valable pour ces tailles de pneus, voir l'illustration (exemple).

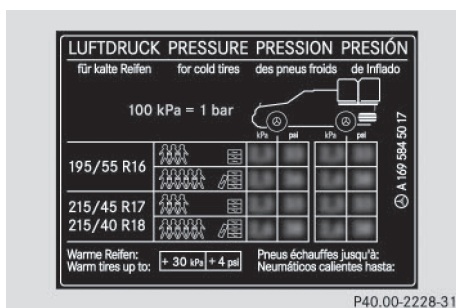

Les états de charge « partiellement chargé » et « chargé au maximum » sont représentés dans le tableau par un nombre différent de personnes et de bagages. Le nombre réel de sièges peut différer.

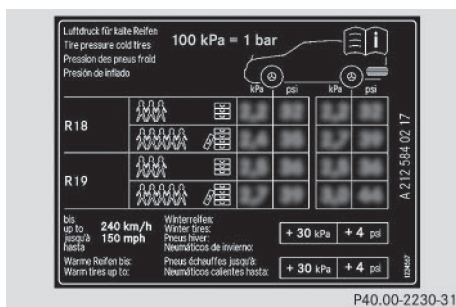

Certains tableaux des pressions de gonflage des pneus mentionnent uniquement le diamètre des jantes (R18, par exemple) à la place des dimensions de pneus complètes. Le diamètre des jantes est indiqué dans les dimensions des pneus et figure sur le flanc des pneus (▷ page 389).

Si la pression de gonflage a été réglée conformément aux valeurs basses prévues pour une charge et/ou une vitesse faible, augmentez la pression lorsque

- vous souhaitez rouler avec une charge plus élevée et/ou
- vous souhaitez rouler à une vitesse plus élevée

La pression de gonflage recommandée dans le tableau des pressions de gonflage des pneus pour une charge élevée et/ou une vitesse élevée peut entraîner une diminution du confort de marche.

Un réglage incorrect de la pression des pneus peut provoquer une surchauffe et une perte de pression soudaine.

Pour de plus amples informations, adressez-vous à un atelier qualifié.

Remarques importantes sur la pression des pneus

⚠ ATTENTION

Lorsque la pression des pneus baisse de manière répétée, il se peut que les jantes, les valves ou les pneus soient endommagés. Une pression de gonflage trop faible peut entraîner l'éclatement d'un pneu. Il y a risque d'accident.

- Recherchez la présence de corps étrangers.
- Contrôlez l'étanchéité de la jante et de la valve.

Si vous ne pouvez pas éliminer les dommages, prenez contact avec un atelier qualifié.

⚠ ATTENTION

Si vous montez un accessoire inadéquat sur les valves de pneu, cela peut provoquer une surcharge et entraîner la défaillance des valves, ce qui aurait comme conséquence une perte de pression des pneus. Les systèmes de contrôle de la pression des pneus proposés dans le cadre du post-équipement maintiennent, de par leur construction, les valves ouvertes. Cela peut également entraîner des pertes de pression au niveau des pneus. Il y a risque d'accident.

Vissez sur les valves de pneu uniquement les capuchons de valve fournis de série ou autres capuchons agréés spécialement par Mercedes-Benz pour votre véhicule.

Utilisez un manomètre approprié pour contrôler la pression des pneus. L'aspect extérieur d'un pneu ne permet aucune déduction concernant sa pression. Sur les véhicules équipés du système électronique de contrôle de la pression des pneus, vous pouvez également vérifier la pression des pneus par l'intermédiaire de l'ordinateur de bord.

La pression et la température des pneus augmentent pendant la marche. Ceci dépend de la vitesse à laquelle vous roulez et de la charge du véhicule.

Corrigez donc la pression uniquement lorsque les pneus sont froids.

Les pneus sont froids lorsque

- le véhicule est resté immobilisé pendant au moins 3 heures sans que les pneus aient été exposés au rayonnement solaire
- vous avez parcouru moins de 1 mile (1,6 km)

La température des pneus varie en fonction de la température ambiante, de la vitesse du véhicule et de la charge des pneus. Si la température des pneus se modifie de 18 °F (10 °C), la pression des pneus varie de 10 kPa (0,1 bar, 1,5 psi) environ. Tenez-en compte lorsque vous contrôlez la pression des pneus chauds. Corrigez la pression des pneus uniquement si elle est trop basse pour les conditions d'utilisation actuelles. Si vous contrôlez la pression de gonflage alors que les pneus sont chauds, vous obtiendrez une valeur supérieure à celle qui aurait été obtenue avec des pneus froids. C'est normal. Ne dégonflez en aucun cas les pneus pour les amener à la valeur prescrite pour les pneus froids. La pression des pneus serait alors trop basse.

Respectez les pressions de gonflage recommandées pour les pneus froids qui figurent

- sur la plaque d'information sur les pneus et le chargement située sur le montant B côté conducteur
- dans le tableau des pressions de gonflage des pneus qui se trouve dans la trappe du réservoir (▷ page 168).

Pression de gonflage trop faible ou trop élevée

Pression de gonflage trop faible

ATTENTION

Des pneus dont la pression est trop basse risquent de surchauffer et d'éclater. En outre, ils peuvent s'user de manière excessive et/ou irrégulière, ce qui peut fortement compromettre le comportement au freinage et le comportement routier du véhicule. Il y a risque d'accident.

Évitez les pressions de gonflage trop basses pour chacun des pneus, y compris la roue de secours.

Les pneus qui ne sont pas suffisamment gonflés peuvent

- surchauffer et devenir défectueux
- avoir des répercussions négatives sur la tenue de route du véhicule
- s'user rapidement et de manière irrégulière
- avoir des répercussions négatives sur la consommation de carburant

Pression de gonflage trop élevée

ATTENTION

Les pneus dont la pression est trop élevée peuvent éclater car ils peuvent être plus facilement endommagés par les aspérités de certaines routes, les nids-de-poule, etc. En outre, ils peuvent s'user de manière irrégulière, ce qui peut fortement compromettre le comportement au freinage et le comportement routier du véhicule. Il y a risque d'accident.

Évitez les pressions de gonflage trop élevées pour chacun des pneus, y compris la roue de secours.

Les pneus qui sont trop gonflés peuvent

- allonger la distance de freinage
- avoir des répercussions négatives sur la tenue de route du véhicule
- s'user rapidement et de manière irrégulière
- avoir des répercussions négatives sur le confort de marche
- subir des dommages plus rapidement

Pression de gonflage maximale

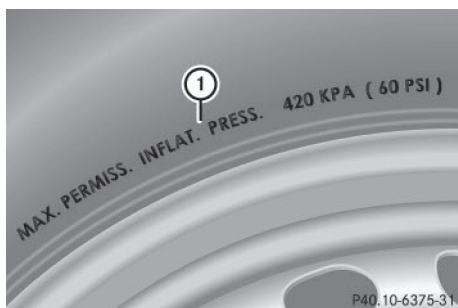

- ① Pression de gonflage maximale autorisée (exemple)

La pression de gonflage maximale autorisée ne doit jamais être dépassée. Lorsque vous réglez la pression des pneus, tenez toujours compte de la pression de gonflage recommandée pour votre véhicule (▷ page 376).

- i** Les valeurs réelles pour les pneus sont spécifiques à chaque véhicule et peuvent différer des valeurs figurant dans l'illustration.

Contrôle de la pression des pneus

Consignes de sécurité importantes

Tenez compte des remarques relatives à la pression des pneus (▷ page 376).

Vous trouverez des informations sur les pressions de gonflage pour les pneus de votre véhicule

- sur la plaque d'information sur les pneus et le chargement située sur le montant B
- dans le tableau des pressions de gonflage des pneus qui se trouve dans la trappe du réservoir. (▷ page 168)
- dans le chapitre « Pression des pneus »

Contrôle manuel de la pression des pneus

Pour déterminer et régler correctement la pression des pneus, procédez comme suit :

- ▶ Retirez le capuchon de la valve du pneu à contrôler.
- ▶ Pressez le manomètre contre la valve.
- ▶ Lisez la pression de gonflage et comparez-la aux valeurs recommandées qui figurent sur la

plaque d'information sur les pneus et le chargement ou dans le tableau des pressions de gonflage des pneus (▷ page 376).

- ▶ Si la pression de gonflage est trop basse, augmentez-la afin d'atteindre la valeur recommandée.
- ▶ Si la pression de gonflage est trop élevée, laissez sortir de l'air. Pour cela, appuyez sur la tige métallique de la valve, par exemple à l'aide de la pointe d'un stylo. Contrôlez ensuite à nouveau la pression de gonflage à l'aide du manomètre.
- ▶ Revissez le capuchon sur la valve du pneu.
- ▶ Répétez la procédure pour les autres pneus.

Avertisseur de perte de pression des pneus

Remarques générales

L'avertisseur de perte de pression des pneus se base sur la vitesse de rotation des roues pour contrôler pendant la marche que la pression se maintient à la valeur réglée. Il est alors en mesure de détecter une perte notable de pression dans un pneu. Si la vitesse de rotation d'une roue se modifie en raison d'une baisse de pression dans le pneu, un message d'alerte apparaît sur le visuel multifonction.

L'avertisseur de perte de pression des pneus est reconnaissable lorsque s'affiche sur le visuel multifonction dans le menu **Maintenance** le message **Surveillance pression pneus activée Redémarrage avec OK**. Vous trouverez des informations sur l'affichage du message sous « Redémarrage de l'avertisseur de perte de pression des pneus » (▷ page 381).

Consignes de sécurité importantes

L'avertisseur de perte de pression des pneus ne vous prévient pas si la pression réglée est incorrecte. Tenez compte des remarques relatives aux pressions de gonflage recommandées (▷ page 376).

L'avertisseur de perte de pression des pneus ne vous dispense pas de contrôler régulièrement la pression des pneus. L'avertisseur de perte de pression des pneus n'est pas en mesure de détecter une baisse de pression identique dans plusieurs pneus.

L'avertisseur de perte de pression des pneus ne peut pas vous avertir en cas de perte de pression soudaine, due par exemple à l'intrusion d'un corps étranger dans le pneu. Dans ce cas, vous devez freiner avec précaution jusqu'à l'arrêt complet du véhicule. Ne donnez pas de coups de volant brusques.







L'avertisseur de perte de pression des pneus fonctionne de manière limitée ou avec un certain décalage lorsque

- des chaînes neige sont montées
- les conditions routières sont hivernales
- vous roulez sur un sol meuble (sur du sable ou du gravier, par exemple)
- vous adoptez un style de conduite très sportif (vitesse élevée dans les virages, fortes accélérations)
- vous tractez une remorque très lourde ou de grandes dimensions
- vous roulez avec une charge sur le toit ou avec un lourd chargement





Redémarrage de l'avertisseur de perte de pression des pneus

Redémarrez l'avertisseur de perte de pression des pneus lorsque

- vous avez modifié la pression des pneus
 - vous avez remplacé une roue ou un pneu
 - vous avez monté des roues neuves ou des pneus neufs
- ▶ Avant de redémarrer l'avertisseur de perte de pression des pneus, vérifiez que la pression des 4 pneus est adaptée aux conditions d'utilisation du véhicule.
- Vous trouverez la pression de gonflage recommandée sur la plaque d'information sur les pneus et le chargement située sur le montant B. Un tableau des pressions de gonflage des pneus se trouve en outre dans la trappe du réservoir. L'avertisseur de perte de pression des pneus est fiable uniquement si vous avez réglé la pression correcte. Si la pression réglée n'est pas correcte, la surveillance s'effectue à partir d'une valeur erronée.
- ▶ Tenez compte des remarques qui figurent dans la section « Pression des pneus » (▷ page 376).
 - ▶ Assurez-vous que la clé se trouve en position 2 dans le contacteur d'allumage (▷ page 150).





- ▶ Appuyez sur la touche  du volant pour afficher la liste des menus.
- ▶ Appuyez sur la touche  ou la touche  du volant pour sélectionner le menu **Maintenance**.
- ▶ Appuyez sur la touche  du volant pour confirmer.
- ▶ Appuyez sur la touche  ou la touche  pour sélectionner **Pression pneus**.
- ▶ Appuyez sur la touche  pour confirmer. Le message **Surveillance pression pneus activée Redémarrage avec OK** apparaît sur le visuel multifonction.

Si vous souhaitez confirmer le redémarrage :

- ▶ Appuyez sur la touche . Le message **Pression des pneus à présent OK?** apparaît sur le visuel multifonction.
- ▶ Appuyez sur la touche  ou la touche  pour sélectionner **Oui**.
- ▶ Appuyez sur la touche  pour confirmer. Le message **Surveillance pression pneus redémarrée** apparaît sur le visuel multifonction.

Après un cycle d'initialisation, l'avertisseur de perte de pression des pneus surveille la pression des 4 pneus sur la base de la valeur réglée.

Si vous souhaitez interrompre le processus de redémarrage :

- ▶ Appuyez sur la touche  ou
- ▶ Lorsque le message **Pression des pneus à présent OK?** apparaît, appuyez sur la touche  ou la touche  pour sélectionner **Annuler**.
- ▶ Appuyez sur la touche  pour confirmer. Les valeurs de pression mémorisées lors du dernier redémarrage servent de référence pour la surveillance de la pression des pneus.

Système de contrôle de la pression des pneus

Remarques générales

Le système de contrôle de la pression des pneus surveille la pression des 4 pneus à l'aide de capteurs intégrés dans les roues. Le système de

contrôle de la pression des pneus vous alerte lorsque la pression dans un ou plusieurs pneus baisse. Le système de contrôle de la pression des pneus ne peut fonctionner que si toutes les roues du véhicule sont équipées de capteurs appropriés.

Les informations relatives à la pression des pneus sont affichées sur le visuel multifonction. La pression de gonflage actuelle de chaque pneu apparaît sur le visuel multifonction dans le menu **Maintenance** après quelques minutes de marche, voir l'illustration (exemple).



Vous trouverez des informations sur l'affichage du message sous « Contrôle électronique de la pression des pneus » (► page 383).

Consignes de sécurité importantes

⚠ ATTENTION

Chaque pneu, y compris celui de la roue de secours (si disponible), devrait être contrôlé à froid au moins toutes les 2 semaines et gonflé à la pression recommandée par le constructeur du véhicule (voir la plaque d'information sur les pneus et le chargement située sur le montant B côté conducteur ou le tableau des pressions de gonflage des pneus qui se trouve dans la trappe du réservoir de votre véhicule). Si votre véhicule est équipé de pneus dont la taille diffère de celle qui est indiquée sur la plaque d'information sur les pneus et le chargement ou dans le tableau des pressions de gonflage des pneus (si disponible), vous devez déterminer la pression correcte de ces pneus. Votre véhicule dispose d'un système de contrôle de la pression des pneus (TPMS) assurant une sécurité supplémentaire. Un voyant s'allume lorsque le système constate que la

pression d'un ou plusieurs pneus est nettement trop basse. Si le voyant indiquant que la pression des pneus est trop basse s'allume, arrêtez-vous dès que possible, contrôlez vos pneus et gonflez-les à la pression correcte. Si vous roulez avec des pneus dont la pression est nettement trop basse, ceux-ci subissent une surchauffe qui peut les rendre défectueux.

Une pression des pneus trop basse augmente en outre la consommation de carburant, raccourcit la durée de vie des pneus et peut compromettre la tenue de route et le comportement au freinage du véhicule. Tenez compte du fait que le TPMS ne remplace pas un contrôle en règle des pneus et que le conducteur est responsable du réglage correct de la pression des pneus, même lorsque celle-ci n'est pas encore suffisamment basse pour que le voyant du TPMS indiquant que la pression des pneus est trop basse s'allume.

Votre véhicule dispose également d'un affichage de défaut TPMS qui apparaît lorsque le système de contrôle de la pression des pneus ne fonctionne pas correctement. L'affichage de défaut TPMS est combiné au voyant indiquant que la pression des pneus est trop basse. Lorsque le système détecte un défaut, le voyant clignote pendant 1 minute environ, puis reste allumé en permanence. Ce processus se répète à chaque démarrage suivant du véhicule tant que le défaut persiste. Lorsque l'affichage de défaut apparaît, il se peut que le système ne soit pas en mesure de détecter ou de signaler correctement une pression des pneus trop basse.

Un défaut du système de contrôle de la pression des pneus peut avoir différentes causes, telles que le montage sur le véhicule de pneus de rechange incompatibles ou de pneus ou jantes qui empêchent le fonctionnement correct du TPMS. Contrôlez systématiquement l'affichage de défaut TPMS après chaque changement d'un ou plusieurs pneus ou jantes effectué sur votre véhicule afin de vous assurer que les pneus de rechange ou les

autres pneus ou jantes permettent un fonctionnement correct du TPMS.

Il incombe au conducteur de régler la pression des pneus conformément à la pression de gonflage recommandée pour les pneus froids et adaptée aux conditions d'utilisation du véhicule (▷ page 376). Tenez compte du fait que le système de contrôle de la pression des pneus doit d'abord initialiser la pression de gonflage adaptée aux conditions d'utilisation actuelles du véhicule. Le seuil d'alerte déclenchant l'affichage du message en cas de perte notable de pression se base sur les valeurs de référence initialisées. Réglez la pression de gonflage lorsque les pneus sont froids, puis redémarrez le système de contrôle de la pression des pneus (▷ page 384). Les pressions actuelles seront mémorisées comme nouvelles valeurs de référence. Vous êtes ainsi assuré de ne recevoir de message d'alerte que lorsque la pression de gonflage a nettement baissé.

Le système de contrôle de la pression des pneus ne vous prévient pas si la pression réglée est incorrecte. Tenez compte des remarques relatives aux pressions de gonflage recommandées (▷ page 376).

Le système de contrôle de la pression des pneus ne peut pas vous avertir en cas de perte de pression soudaine, due par exemple à l'intrusion d'un corps étranger. Dans ce cas, vous devez freiner avec précaution jusqu'à l'arrêt complet du véhicule. Ne donnez pas de coups de volant brusques.

Le système de contrôle de la pression des pneus dispose sur le combiné d'instruments d'un voyant orange d'alerte qui sert à signaler les pertes de pression ou les défauts. En fonction de sa séquence de clignotement ou d'allumage, le voyant d'alerte signale une pression de gonflage trop faible ou un défaut au niveau du système de contrôle de la pression des pneus :

- Si le voyant d'alerte est allumé en permanence, cela signifie que la pression de gonflage d'un ou plusieurs pneus est nettement trop faible. Le système de contrôle de la pression des pneus ne présente pas de défaut.
- Si le voyant d'alerte clignote d'abord pendant 1 minute environ, puis reste allumé, cela signifie que le système de contrôle de la pression des pneus est défectueux.

Outre le voyant d'alerte, un message apparaît sur le visuel multifonction. Tenez compte des







remarques relatives aux messages qui peuvent s'afficher sur le visuel (▷ page 279).

Il peut s'écouler jusqu'à 10 minutes jusqu'à ce que la défaillance du système de contrôle de la pression des pneus soit signalée. Le défaut est signalé d'abord par le clignotement (pendant 1 minute environ), puis l'allumage permanent du voyant d'alerte de pression des pneus. Une fois le défaut éliminé, le voyant d'alerte de pression des pneus s'éteint au bout de quelques minutes de marche.

Les valeurs de pression affichées par l'ordinateur de bord peuvent être différentes de celles mesurées avec un manomètre à la station-service. Les pressions des pneus affichées par l'ordinateur de bord sont calculées en fonction du niveau de la mer. En altitude, la pression des pneus indiquée par un manomètre est plus élevée que celle affichée par l'ordinateur de bord. Dans ce cas, ne diminuez pas la pression des pneus.

Les sources d'ondes radioélectriques, telles que les casques radio et les radiotéléphones, qui se trouvent dans le véhicule ou à proximité peuvent perturber le fonctionnement du système de contrôle de la pression des pneus.

Contrôle électronique de la pression des pneus

- ▶ Assurez-vous que la clé se trouve en position **2** (▷ page 150) dans le contacteur d'allumage.
- ▶ Appuyez sur la touche  du volant pour afficher la liste des menus.
- ▶ Appuyez sur la touche  ou la touche  du volant pour sélectionner le menu **Maintenance**.
- ▶ Appuyez sur la touche  du volant pour confirmer.
- ▶ Appuyez sur la touche  ou la touche  pour sélectionner **Pression pneus**.
- ▶ Appuyez sur la touche  pour confirmer. La pression actuelle de chacun des pneus apparaît sur le visuel multifonction.

Si le véhicule a été arrêté pendant plus de 20 minutes, le message **Affichage pression pneus quelques minutes après le départ** apparaît.

Le système de contrôle de la pression des pneus reconnaît automatiquement les nouvelles roues ou les nouveaux capteurs après un cycle d'ini-

tialisation. Tant que le système n'est pas en mesure d'associer chacune des valeurs de pression à la roue correspondante, le message suivant apparaît à la place de la pression des pneus : **Contrôle pression pneus activé**. Les pressions des pneus sont alors déjà contrôlées.

Messages d'alerte du système de contrôle de la pression des pneus

Lorsque le système de contrôle de la pression des pneus détecte une perte de pression dans un ou plusieurs pneus, un message d'alerte apparaît sur le visuel multifonction. Le voyant orange d'alerte de pression des pneus s'allume.

- Si le message **Corriger pression pneus** s'affiche sur le visuel multifonction, la pression d'un ou plusieurs pneus est insuffisante. La pression des pneus doit être corrigée dès que vous en avez la possibilité.
- Si le message **Contrôler pneus** s'affiche sur le visuel multifonction, la pression d'un ou plusieurs pneus a fortement baissé. Les pneus doivent être contrôlés.
- Si le message **Attention pneu(s) défect.** s'affiche sur le visuel multifonction, la pression d'un ou plusieurs pneus baisse brusquement. Les pneus doivent être contrôlés.

Respectez impérativement les instructions et les consignes de sécurité qui figurent sous « Pneumatiques », relatives aux messages sur le visuel (▷ page 279).

En cas de permutation des roues, il est possible que les pressions de gonflage affichées soient erronées pendant quelques instants, n'étant pas encore actualisées. Les pressions de gonflage correctes sont affichées après quelques minutes de trajet.

Redémarrage du système de contrôle de la pression des pneus









Si vous redémarrez le système de contrôle de la pression des pneus, tous les messages d'alerte en attente sont effacés et le voyant d'alerte s'éteint. Les pressions de gonflage actuellement réglées sont considérées comme valeurs de référence pour le contrôle. Dans la plupart des cas, le système de contrôle de la pression des pneus reconnaît automatiquement les nouvelles valeurs de référence lorsque vous avez modifié la pression des pneus. Vous pouvez également fixer les valeurs de référence manuelle-

ment en procédant comme indiqué dans cette section. Le système de contrôle de la pression des pneus surveille alors les nouvelles pressions de gonflage.

- ▶ A l'aide de la plaque d'information sur les pneus et le chargement située sur le montant B côté conducteur, réglez la pression de gonflage recommandée en fonction des conditions de marche.

Vous trouverez d'autres pressions de gonflage des pneus recommandées pour différentes conditions d'utilisation du véhicule dans le tableau des pressions de gonflage des pneus qui se trouve dans la trappe du réservoir.

Tenez compte des indications relatives à la pression des pneus (▷ page 376).

- ▶ Assurez-vous que la pression des 4 pneus est correcte.
- ▶ Assurez-vous que la clé se trouve en position **2** dans le contacteur d'allumage (▷ page 150).
- ▶ Appuyez sur la touche  du volant pour afficher la liste des menus.
- ▶ Appuyez sur la touche  ou la touche  du volant pour sélectionner le menu **Maintenance**.
- ▶ Appuyez sur la touche  du volant pour confirmer.
- ▶ Appuyez sur la touche  ou la touche  pour sélectionner **Pression pneus**.
- ▶ Appuyez sur la touche  pour confirmer. La pression actuelle de chacun des pneus ou le message **Affichage pression pneus quelques minutes après le départ** apparaît sur le visuel multifonction.
- ▶ Appuyez sur la touche . Le message **Pressions actuelles comme nouvelles valeurs de référence** apparaît sur le visuel multifonction.

Si vous souhaitez confirmer le redémarrage:

- ▶ Appuyez sur la touche . Le message **Contrôle pression pneus redémarré** apparaît sur le visuel multifonction.

Après quelques minutes de trajet, le système contrôle si la pression actuelle des pneus se trouve dans la plage de valeurs prescrite. La

pression des pneus est ensuite contrôlée sur la base de ces nouvelles valeurs de référence.

Si vous souhaitez interrompre le processus de redémarrage:

- ▶ Appuyez sur la touche . Les valeurs de pression mémorisées lors du dernier redémarrage servent de référence pour la surveillance de la pression des pneus.

Homologation radio pour le système de contrôle de la pression des pneus

Pays	Numéro d'homologation radio
Etats-Unis	FCC ID: MRXMW2433A
	FCC ID: MRXGG4
	FCC ID: MRXMC34MA4
Canada	IC: 2546A-MW2433A
	IC: 2546A-GG4
	IC: 2546A-MC34MA4

Chargement du véhicule

Plaques d'information sur les pneus et le chargement

ATTENTION

Des pneus surchargés risquent de surchauffer et d'éclater. Une surcharge des pneus peut par ailleurs compromettre la manœuvrabilité et le comportement routier du véhicule et occasionner une défaillance des freins. Il y a risque d'accident.

Tenez compte de la capacité de charge des pneus. La capacité de charge doit correspondre au moins à la moitié de la charge sur essieu autorisée. Ne surchargez jamais les pneus en dépassant leur charge utile maximale.

Deux plaques apposées sur votre véhicule indiquent la charge maximale possible.

- (1) La plaque d'information sur les pneus et le chargement se trouve sur le montant B côté conducteur. La plaque d'information sur les pneus et le chargement indique le nombre maximal d'occupants autorisé ainsi que la charge maximale autorisée. Vous y trou-

rez en outre des informations sur les dimensions des pneus montés d'usine et sur les pressions de gonflage correspondantes.

- (2) La plaque constructeur se trouve sur le montant B côté conducteur. La plaque constructeur donne des informations sur le PTAC. Ce dernier prend en compte le poids du véhicule, ainsi que toutes les personnes à bord, le carburant et le chargement. Vous trouverez en outre des informations sur la charge maximale autorisée sur les essieux avant et arrière.

La charge maximale sur essieu autorisée correspond au poids maximal pouvant être supporté par un essieu (essieu avant ou arrière). Ne dépassez jamais le PTAC ni la charge maximale autorisée sur les essieux avant et arrière.



① Montant B, côté conducteur

PTAC maximal

TIRE RENSEIGNEMENTS		LOADING INFORMATION		
SUR LES PNEUS ET LE CHARGEMENT		SUR LES PNEUS ET LE CHARGEMENT		
SEATING CAPACITY	TOTAL	FRONT	MIDDLE	REAR
NUMBER OF SEATS		AVANT	MILIEU	ARRIÈRE
	7	2	3	2
The combined weight of occupants and cargo should never exceed XXX kg or XXX lb.*				
Le poids total des occupants et du chargement ne doit jamais dépasser XXX kg ou XXX lb.*				
TIRE PNEU	SIZE DIMENSIONS	COLD TIRE PRESSURE PRESSION DES PNEUS À FROID	SEE OWNER'S MANUAL FOR ADDITIONAL INFORMATION	
FRONT AVANT	255/40 ZR18 99Y XL	200 KPA, 29 PSI		
REAR ARRIÈRE	285/35 ZR18 101Y XL	200 KPA, 29 PSI		
SPARE DE SECOURS	175/55-18 95P	420 KPA, 60 PSI		
			VOIR LE MANUEL DE L'USAGER POUR PLUS DE RENSEIGNEMENTS	

P40.00-2224-31

- ▶ Vous trouverez le PTAC maximal sur la plaque d'information sur les pneus et le chargement ①: « Le poids total des occupants et des bagages ne doit jamais dépasser XXX kg ou XXX lb. »

Le poids total des occupants du véhicule, du chargement et des bagages ne doit pas dépasser la valeur indiquée.

i Les indications qui figurent sur la plaque d'information sur les pneus et le chargement illustrée ici sont fournies à titre d'exemple. Le PTAC maximal est spécifique à chaque véhicule et peut donc différer des valeurs présentées ici. Vous trouverez le PTAC maximal dans le cas de votre véhicule sur sa plaque d'information sur les pneus et le chargement.

Nombre de places assises

TIRE PNEU		SIZE DIMENSIONS	COLD TIRE PRESSURE PRESSION DES PNEUS À FROID	SEE OWNER'S MANUAL FOR ADDITIONAL INFORMATION
FRONT AVANT	255/40 ZR18 99V XL	200 KPA, 29 PSI	VOIR LE MANUEL DE L'USAGER POUR PLUS DE RENSEIGNEMENTS	
REAR ARRIÈRE	285/35 ZR18 101Y XL	200 KPA, 29 PSI		
SPARE DE SECOURS	175/55-18 95P	420 KPA, 60 PSI		

P40.00-2225-31

Le nombre maximal de places assises **1** détermine le nombre maximal de personnes pouvant voyager à bord du véhicule. Vous trouverez cette information sur la plaque d'information sur les pneus et le chargement.

i Les indications qui figurent sur la plaque d'information sur les pneus et le chargement illustrée ici sont fournies à titre d'exemple. Le nombre de places assises est spécifique à chaque véhicule et peut donc différer des valeurs présentées ici. Vous trouverez le nombre de places assises de votre véhicule sur sa

plaque d'information sur les pneus et le chargement.

Détermination de la charge maximale

Les différentes étapes

La méthode suivante a été développée d'après les dispositions applicables aux fabricants en vertu du titre 49, partie 575, du Code américain des règlements fédéraux et conformément au « National Traffic and Motor Vehicle Safety Act of 1966 ».

- ▶ **Etape 1:** recherchez l'indication « The combined weight of occupants and cargo should never exceed XXX kg or XXX lbs. » (« Le poids combiné des occupants et de la charge ne doit jamais dépasser XXX kg ou XXX lb ») qui figure sur la plaque d'information sur les pneus et le chargement de votre véhicule.
- ▶ **Etape 2:** déterminez le poids cumulé du conducteur et des passagers qui doivent monter à bord.
- ▶ **Etape 3:** déduisez des XXX kg ou XXX lb le poids cumulé du conducteur et des passagers.
- ▶ **Etape 4:** le résultat correspond à la charge autorisée pour le chargement et les bagages. Exemple : pour une valeur « XXX » égale à 1 400 lb et 5 occupants de 150 lb chacun, la charge maximale pour le chargement et les bagages s'élève à 650 lb (1 400 - 750 (5 x 150) = 650 lb).
- ▶ **Etape 5:** déterminez le poids cumulé du chargement et des bagages à transporter. Pour des raisons de sécurité, ce poids ne doit pas dépasser la charge autorisée calculée à l'étape 4.

Exemple - étapes 1 à 3

Le tableau suivant contient des exemples de calcul de la charge totale et de la charge utile pour différentes configurations de sièges et un nombre différent d'occupants de poids différent. Dans les exemples suivants, on présume une charge maximale de 1 500 lb (680 kg). **Cette valeur ne sert qu'à des fins de démonstration.** Utilisez toujours la charge maximale spécifique à votre véhicule qui figure sur la plaque d'information sur les pneus et le chargement de votre véhicule (▷ page 385).

Plus le poids total des occupants est élevé, plus la charge maximale pour les bagages est faible.

Etape 1

	Exemple 1	Exemple 2	Exemple 3
Poids cumulé maximal des occupants et du chargement (données figurant sur la plaque d'information sur les pneus et le chargement)	1 500 lb (680 kg)	1 500 lb (680 kg)	1 500 lb (680 kg)

Etape 2

	Exemple 1	Exemple 2	Exemple 3
Nombre de personnes dans le véhicule (conducteur et passagers)	5	3	1
Répartition des passagers	Avant : 2 Arrière : 3	Avant : 1 Arrière : 2	Avant : 1
Poids des passagers	Passager 1 : 150 lb (68 kg) Passager 2 : 180 lb (82 kg) Passager 3 : 160 lb (73 kg) Passager 4 : 140 lb (63 kg) Passager 5 : 120 lb (54 kg)	Passager 1 : 200 lb (91 kg) Passager 2 : 190 lb (86 kg) Passager 3 : 150 lb (68 kg)	Passager 1 : 150 lb (68 kg)
Poids total de tous les occupants	750 lb (340 kg)	540 lb (245 kg)	150 lb (68 kg)

Etape 3

	Exemple 1	Exemple 2	Exemple 3
Charge maximale (PTAC maximal figurant sur la plaque d'information sur les pneus et le chargement moins le poids total de tous les occupants)	1 500 lb (680 kg) - 750 lb (340 kg) = 750 lb (340 kg)	1 500 lb (680 kg) - 540 lb (245 kg) = 960 lb (435 kg)	1 500 lb (680 kg) - 150 lb (68 kg) = 1 350 lb (612 kg)

Plaque constructeur du véhicule

Même si vous avez soigneusement calculé la charge totale, assurez-vous de ne pas dépasser le poids total autorisé ni les charges sur essieu

autorisées dans le cas de votre véhicule. Vous trouverez des indications à ce sujet sur la plaque constructeur de votre véhicule qui se trouve sur le montant B côté conducteur (> page 385).

PTAC du véhicule: le poids total du véhicule prenant en compte tous les occupants, le chargement et éventuellement la charge tractée/charge sur timon ne doit pas dépasser le PTAC du véhicule.

Charge sur essieu autorisée: charge maximale autorisée pouvant être supportée par un essieu (essieu avant ou arrière).

Pour être sûr que votre véhicule ne dépasse pas les valeurs maximales autorisées (poids total du véhicule et charges sur essieu maximales autorisées), faites peser votre véhicule chargé (avec conducteur, passagers, chargement et éventuellement charge tractée complète) sur une balance appropriée.

Informations utiles sur les jantes et les pneus

Standards uniformes de classification de la qualité des pneus

Aperçu des classes de qualité des pneus

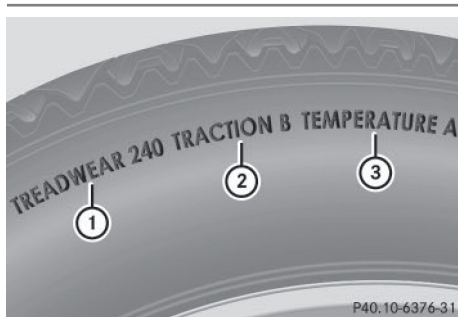

Les « Standards uniformes de classification de la qualité des pneus » sont imposés par le gouvernement américain. Ils sont destinés à donner aux conducteurs des informations uniformes et fiables sur les performances des pneus. Les fabricants de pneus doivent classer les pneus sur la base de 3 facteurs de performance : ① la classe d'usure de la bande de roulement, ② la classe de motricité et ③ la classe de température. Ces dispositions ne sont pas applicables au Canada. Cependant, la classe de qualité correspondante est inscrite sur le flanc de tous les pneus en vente libre en Amérique du Nord.

L'indication de la classe de qualité se trouve sur le flanc du pneu, entre l'épaule et le point de largeur maximale.

Exemple :

- **Classe d'usure de la bande de roulement:** 200
- **Classe de motricité:** AA
- **Classe de température:** A

En plus des exigences liées à la classe de qualité, tous les pneus pour voitures particulières doivent satisfaire aux consignes de sécurité prescrites par la loi.

i Les valeurs réelles pour les pneus sont spécifiques à chaque véhicule et peuvent différer des valeurs figurant dans l'illustration.

Usure de la bande de roulement

La classe d'usure de la bande de roulement est un classement comparatif basé sur le degré d'usure du pneu lorsqu'il est testé sous des conditions contrôlées lors d'essais sur un parcours officiel du gouvernement américain. Par exemple, s'il était testé sur le parcours du gouvernement, un pneu de classe 150 aurait une tenue à l'usure une fois et demie supérieure à celle d'un pneu de classe 100.

La performance relative des pneus dépend toutefois des conditions d'utilisation réelles et peut diverger considérablement de la norme en fonction des habitudes de conduite, des pratiques de maintenance, des caractéristiques de la chaussée et des conditions climatiques.

Motricité

⚠ ATTENTION

L'attribution d'une classe de traction à un pneu repose sur des tests de freinage en ligne droite et ne prend pas en considération les caractéristiques d'accélération, de conduite en virage, d'aquaplanage ou de traction de pointe.

! Évitez de faire patiner les pneus. Ceci peut provoquer des dommages au niveau de la chaîne cinématique.

Les classes de motricité sont, de la plus élevée à la plus faible, AA, A, B et C. Ces classes correspondent à la capacité d'un pneu à s'arrêter sur une chaussée mouillée dans des conditions contrôlées et sur des surfaces d'essai en asphalte et en béton mises à disposition par le

gouvernement américain. Un pneu classé C peut avoir une mauvaise motricité.

La vitesse de sécurité sur route mouillée, enneigée ou verglacée est toujours inférieure à la vitesse de sécurité sur chaussée sèche.

Soyez particulièrement attentif à l'état de la chaussée dès que la température extérieure s'approche du point de congélation.

Mercedes-Benz vous recommande de veiller à ce que les sculptures des 4 pneus hiver aient une profondeur minimale de 1/8 pouce (4 mm). Respectez la profondeur minimale prescrite pour les sculptures (▷ page 374). Les pneus hiver, par rapport aux pneus été, permettent de réduire la distance de freinage sur de la neige compactée. La distance de freinage reste nettement plus longue que sur des routes sans neige ni verglas. Conduisez par conséquent avec une prudence extrême.

Pour de plus amples informations sur les pneus hiver (pneus M+S), voir (▷ page 375).

Température

⚠ ATTENTION

La classe de température est déterminée pour un pneu correctement gonflé et non surchargé. L'action individuelle ou combinée de facteurs tels qu'une vitesse trop élevée, une pression de gonflage trop faible ou une sollicitation excessive peut provoquer une surchauffe, voire la défaillance du pneu.

Les classes de température sont A (la plus élevée), B et C. Elles correspondent à la résistance du pneu à l'échauffement et à sa capacité à dissiper la chaleur lors de tests réalisés sur une roue spécifique dans des conditions contrôlées en laboratoire. Une température élevée constante peut endommager le matériau du pneu et réduire sa durée de vie. Des températures excessives peuvent par ailleurs provoquer une défaillance soudaine du pneu. La classe C correspond aux performances que tous les pneus pour voitures particulières doivent avoir conformément à la norme fédérale de sécurité concernant les véhicules automobiles n° 109 (Federal Motor Vehicle Safety Standard No. 109). Les classes B et A correspondent à des niveaux de performance qui vont au-delà des exigences minimales légales.

Inscriptions figurant sur les pneus

Vue d'ensemble

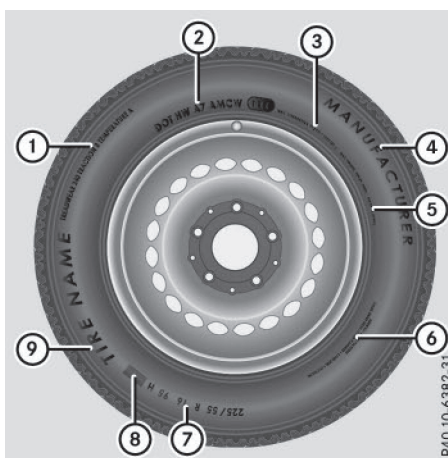

- ① Standards uniformes de classification de la qualité des pneus (▷ page 393)
- ② DOT, numéro d'identification du pneu (▷ page 392)
- ③ Charge maximale des pneus (▷ page 392)
- ④ Pression de gonflage maximale (▷ page 380)
- ⑤ Fabricant
- ⑥ Matériau du pneu (▷ page 393)
- ⑦ Dimensions des pneus, capacité de charge et indice de vitesse (▷ page 389)
- ⑧ Code de charge (▷ page 391)
- ⑨ Nom du pneu

Outre son nom (désignation commerciale) et celui du fabricant, un pneu porte les indications susmentionnées.

i Les données relatives aux pneus sont spécifiques à chaque véhicule et peuvent donc différer par rapport à l'illustration.

Dimensions des pneus, capacité de charge et indice de vitesse

⚠ ATTENTION

Si vous dépassez la capacité de charge indiquée sur les pneus ou l'indice de vitesse autorisé, cela peut causer des dommages au niveau des pneus et entraîner leur éclatement. Il y a risque d'accident.

Par conséquent, montez uniquement des pneus dont les dimensions et le type sont agréés pour votre véhicule. Veillez à respecter la capacité de charge des pneus requise pour le véhicule et l'indice de vitesse.

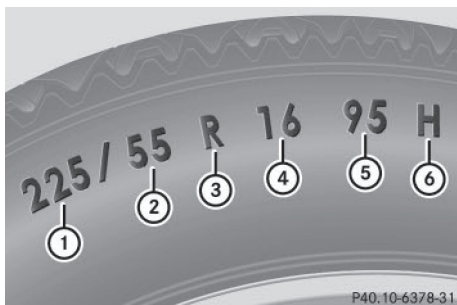

- ① Largeur du pneu
- ② Rapport hauteur/largeur en %
- ③ Code du pneu
- ④ Diamètre de la jante
- ⑤ Indice de charge
- ⑥ Indice de vitesse

Généralité: en fonction des standards définis par le fabricant, les dimensions du pneu inscrites sur le flanc peuvent être ou non précédées d'une lettre.

Lorsque les dimensions ne sont précédées d'aucune lettre (comme dans l'exemple ci-dessus) : pneu pour voitures particulières répondant aux normes de fabrication européennes.

Lorsque les dimensions sont précédées de la lettre « P » : pneu pour voitures particulières répondant aux normes de fabrication américaines.

Lorsque les dimensions sont précédées des lettres « LT » : pneu pour utilitaires légers répondant aux normes de fabrication américaines.

Lorsque les dimensions sont précédées de la lettre « T » : roue de secours compacte avec une pression de gonflage élevée conçue exclusivement pour une utilisation temporaire en cas d'urgence.

Largeur du pneu: la largeur du pneu ① indique la largeur nominale en millimètres.

Rapport hauteur/largeur: le rapport dimensionnel ② indique le rapport entre la hauteur et la largeur du pneu en pour cent. Vous obtenez cette valeur en divisant la hauteur du pneu par sa largeur.

Code du pneu: le code du pneu ③ indique le type de construction. « R » désigne un pneu à carcasse radiale. « D » désigne un pneu à carcasse diagonale et « B » un pneu à carcasse diagonale ceinturée.

Chaque fabricant a la possibilité d'ajouter à la désignation des pneus dont la vitesse maximale est supérieure à 149 mph (240 km/h) l'indication « ZR » (245/40 ZR 18, par exemple).

Diamètre de la jante: le diamètre de la jante ④ correspond au diamètre du siège de bourrelet et non au diamètre du rebord de jante. Le diamètre de la jante est exprimé en pouces (in).

Indice de charge: l'indice de charge ⑤ est un code numérique indiquant la capacité maximale de charge d'un pneu.

Les pneus ne doivent pas être soumis à une charge supérieure à la charge maximale autorisée. La charge maximale autorisée figure sur la plaque d'information sur les pneus et le chargement qui se trouve sur le montant B côté conducteur (▷ page 385).

Exemple :

Un indice de charge de 91 signifie que le pneu peut supporter une charge maximale de 1 356 lb (615 kg). Pour de plus amples informations sur la charge maximale des pneus en kg et en lb, voir (▷ page 392).

Pour de plus amples informations sur l'indice de charge, voir Code de charge (▷ page 391).

Indice de vitesse: l'indice de vitesse ⑥ indique la vitesse maximale autorisée pour le pneu.

i Les données relatives aux pneus sont spécifiques à chaque véhicule et peuvent donc différer par rapport à l'illustration.

Indépendamment de l'indice de vitesse, vous devez impérativement respecter les limites de vitesse. Conduisez prudemment et adaptez votre style de conduite aux conditions de circulation.

Pneus été

Indice	Classe de vitesse
Q	jusqu'à 100 mph (160 km/h)
R	jusqu'à 106 mph (170 km/h)
S	jusqu'à 112 mph (180 km/h)
T	jusqu'à 118 mph (190 km/h)
H	jusqu'à 130 mph (210 km/h)

Indice	Classe de vitesse
V	jusqu'à 149 mph (240 km/h)
W	jusqu'à 168 mph (270 km/h)
Y	jusqu'à 186 mph (300 km/h)
ZR...Y	jusqu'à 186 mph (300 km/h)
ZR...(..Y)	supérieure à 186 mph(300 km/h)
ZR	supérieure à 149 mph(240 km/h)

- Chaque fabricant a la possibilité d'ajouter à la désignation des pneus dont la vitesse maximale est supérieure à 149 mph(240 km/h) l'indication « ZR » (245/40 ZR18, par exemple).

L'indication d'utilisation comprend l'indice de charge ⑤ et l'indice de vitesse ⑥.

- Si la désignation de vos pneus comporte l'indication « ZR » et qu'aucune autre indication d'utilisation n'est donnée, adressez-vous au fabricant des pneus pour déterminer la vitesse maximale.

Si vous disposez d'une indication d'utilisation, la vitesse maximale est limitée conformément à l'indice de vitesse spécifié. Exemple : 245/40 ZR18 97 Y. Dans cet exemple, l'indication d'utilisation est « 97 Y ». La lettre « Y » représente l'indice de vitesse. La vitesse maximale du pneu est donc limitée à 186 mph(300 km/h).

- La désignation de tout pneu dont la vitesse maximale est supérieure à 186 mph(300 km/h) doit être munie de l'indication « ZR » et d'une indication d'utilisation placée entre parenthèses. Exemple : 275/40 ZR 18 (99 Y). L'indice de vitesse « (Y) » indique que la vitesse maximale du pneu est supérieure à 186 mph (300 km/h). Pour toute question relative à la détermination de la vitesse maximale, adressez-vous au fabricant des pneus.

Pneus toutes saisons et pneus hiver

Indice	Classe de vitesse
Q M+S ¹	jusqu'à 100 mph (160 km/h)
T M+S ¹	jusqu'à 118 mph (190 km/h)

Indice	Classe de vitesse
H M+S ¹	jusqu'à 130 mph (210 km/h)
V M+S ¹	jusqu'à 149 mph (240 km/h)

- i** Tous les pneus portant le sigle M+S ne présentent pas les caractéristiques des pneus hiver. Outre le sigle M+S, les pneus hiver portent sur leur flanc un symbole représentant un flocon de neige . Ces pneus répondent aux exigences spécifiques de motricité sur la neige définies par l'Association des manufacturiers du caoutchouc RMA (Rubber Manufacturers Association) et l'Association canadienne de l'industrie du caoutchouc RAC (Rubber Association of Canada). Ils ont été spécialement conçus pour rouler sur la neige.

Un limiteur de vitesse électronique empêche que votre véhicule ne dépasse une vitesse de 130 mph (210 km/h).

L'indice de vitesse des pneus montés en usine peut être supérieur à la vitesse maximale autorisée par le limiteur de vitesse électronique.

Assurez-vous, lorsque vous achetez de nouveaux pneus par exemple, qu'ils possèdent l'indice de vitesse requis. Vous trouverez l'indice de vitesse requis pour votre véhicule sous « Equipement pneumatique » (> page 399).

Pour de plus amples informations sur l'interprétation des données relatives aux pneus, adressez-vous à un atelier qualifié.

Code de charge



En plus de l'indice de charge, le flanc du pneu peut porter un code de charge ①. Celui-ci est inscrit après la lettre indiquant l'indice de vitesse (> page 389).

¹ Ou M+S  pour les pneus hiver.

- Aucune spécification : l'absence de texte (comme dans l'exemple ci-dessus) désigne un pneu ayant une capacité de charge normale (SL)
- XL ou Extra Load : désigne un pneu ayant une capacité de charge supérieure ou un pneu renforcé
- Light Load : désigne un pneu ayant une faible capacité de charge
- C, D, E : désigne une plage de charge qui est fonction de la charge maximale que le pneu peut supporter à une pression déterminée

i Les données relatives aux pneus sont spécifiques à chaque véhicule et peuvent donc différer par rapport à l'illustration.

Charge maximale des pneus

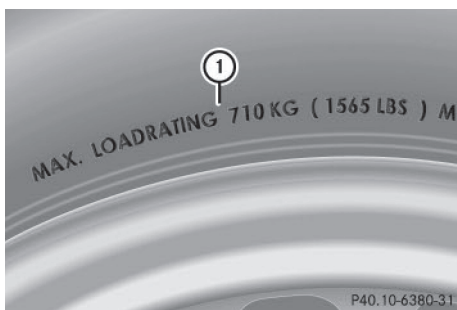

La charge maximale du pneu ① correspond au poids maximal pour lequel un pneu a été homologué.

Les pneus ne doivent pas être soumis à une charge supérieure à la charge maximale autorisée. La charge maximale autorisée figure sur la plaque d'information sur les pneus et le chargement qui se trouve sur le montant B côté conducteur (▷ page 385).

i Les valeurs réelles pour les pneus sont spécifiques à chaque véhicule et peuvent différer des valeurs figurant dans l'illustration.

DOT, numéro d'identification du pneu (TIN)

Conformément aux réglementations américaines sur les pneus, tout fabricant de pneus ou toute entreprise de rechapage doit inscrire un numéro d'identification à l'intérieur ou sur le flanc de chaque pneu produit ou rechapé.

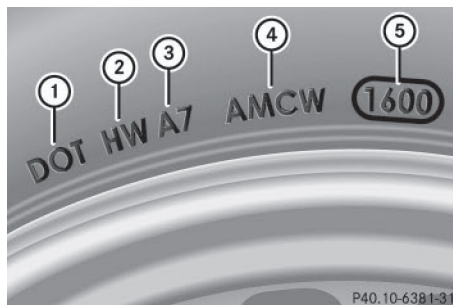

Le numéro d'identification du pneu est univoque. Le numéro d'identification du pneu permet aux fabricants de pneus ou aux entreprises de rechapage d'informer plus facilement les acquéreurs d'éventuelles campagnes de rappel et de leur communiquer d'autres informations essentielles pour la sécurité. Il donne à l'acheteur la possibilité d'identifier plus facilement les pneus concernés.

Le numéro d'identification du pneu se compose du code d'identification du fabricant ②, des dimensions du pneu ③, du code du type de pneu ④ et de la date de fabrication ⑤.

DOT (ministère des Transports) : la marque de fabrique ① indique que le pneu répond aux exigences du ministère américain des transports.

Code d'identification du fabricant : le code d'identification du fabricant ② donne des informations relatives au fabricant du pneu. Les pneus neufs possèdent une identification composée de 2 symboles. Les pneus rechapés possèdent une identification composée de 4 symboles.

Pour de plus amples informations sur les pneus rechapés, voir (▷ page 399).

Dimensions du pneu : l'inscription ③ se réfère aux dimensions du pneu.

Code du type de pneu : le code du type de pneu ④ peut être utilisé par le fabricant pour désigner les caractéristiques particulières du pneu.

Date de fabrication : la date de fabrication ⑤ donne des informations sur l'âge du pneu. Le 1er et le 2e chiffres indiquent la semaine de fabrication, « 01 » indiquant la première semaine de l'année. Le 3e et le 4e chiffres indiquent l'année de fabrication. Un pneu portant l'indication « 3214 », par exemple, a été fabriqué au cours de la 32e semaine de l'année 2014.

- i** Les données relatives aux pneus sont spécifiques à chaque véhicule et peuvent donc différer par rapport à l'illustration.

Composition du pneu

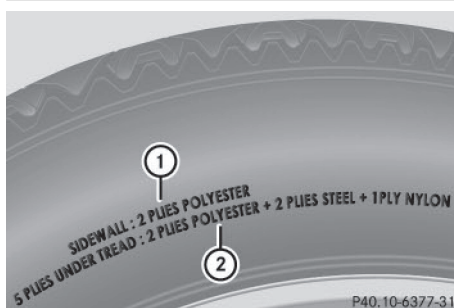

Ces indications décrivent le type de tissus et le nombre de couches au niveau du flanc ① et sous les sculptures ②.

- i** Les données relatives aux pneus sont spécifiques à chaque véhicule et peuvent donc différer par rapport à l'illustration.

Définitions des termes relatifs aux pneus et au chargement

Structure du pneu et matériaux utilisés

Décrit le nombre de couches ou le nombre de nappes noyées dans la gomme qui constituent la bande de roulement du pneu et ses flancs. Celles-ci sont fabriquées à partir d'acier, de nylon, de polyester et d'autres matériaux.

Bar

Unité métrique pour la pression des pneus. 14,5038 livres par pouce carré (psi) et 100 kilopascals (kPa) correspondent à 1 bar.

DOT (ministère des Transports)

Les pneus portant l'identification DOT répondent aux exigences du ministère des Transports américain.

Poids moyen des occupants du véhicule

68 kilogrammes (150 lb) multiplié par le nombre d'occupants autorisés à bord du véhicule.

Standards uniformes de classification de la qualité des pneus

Standards uniformes de classification de la qualité des pneus reposant sur le profil des sculptures, la motricité et la tenue en température. L'évaluation menant à la classification est effectuée par le fabricant selon des consignes de test édictées par le gouvernement américain. La classification correspondante est indiquée sur le flanc du pneu.

Pression de gonflage recommandée

La pression de gonflage recommandée correspond à la pression des pneus montés départ usine sur votre véhicule.

La plaque d'information sur les pneus et le chargement contient les pressions de gonflage recommandées pour des pneus froids (charge et vitesse maximales autorisées du véhicule atteintes).

Le tableau des pressions de gonflage des pneus contient les pressions de gonflage recommandées pour des pneus froids pour différentes conditions d'utilisation du véhicule (charge et/ou vitesse).

Augmentation du poids du véhicule due aux équipements optionnels

Poids cumulé incluant tous les équipements de série et optionnels qui sont disponibles pour le véhicule, indépendamment du fait qu'ils soient montés ou non.

Jante

Partie de la roue sur laquelle est monté le pneu.

GAWR (charge maximale sur essieu autorisée)

Le GAWR correspond à la charge maximale autorisée sur l'essieu. La charge effective sur essieu ne doit jamais dépasser la charge maximale sur essieu autorisée. La charge maximale sur essieu autorisée figure sur la plaque constructeur du véhicule qui se trouve sur le montant B côté conducteur.

Indice de vitesse

L'indice de vitesse des pneus est mentionné dans la désignation du pneu. Il indique la plage de vitesse autorisée pour un pneu.

GVW (poids total)

Le poids total prend en compte le poids du véhicule ainsi que le carburant, l'outillage, la roue de secours, les accessoires montés, les passagers, les bagages et éventuellement la charge sur timon. Le poids total ne doit jamais dépasser le poids total autorisé (GVWR) qui figure sur la plaque constructeur du véhicule située sur le montant B côté conducteur.

GVWR (poids total autorisé)

Le GVWR correspond au poids total maximal autorisé du véhicule chargé (poids du véhicule incluant tous les accessoires, les passagers, le carburant, les bagages et éventuellement la charge sur timon). Le poids total autorisé figure sur la plaque constructeur du véhicule qui se trouve sur le montant B côté conducteur.

Poids maximal autorisé en charge

Le poids maximal correspond à la somme résultant de l'addition des éléments suivants :

- poids à vide du véhicule
- poids des accessoires
- charge utile maximale
- poids des équipements optionnels montés en usine

Kilopascal (kPa)

Unité métrique pour la pression des pneus. 6,9 kPa correspondent à 1 psi. Une autre unité permettant d'exprimer la pression des pneus est le bar. 100 kilopascals (kPa) correspondent à 1 bar.

Code de charge

En plus de l'indice de charge, le flanc du pneu peut porter un code de charge. Celui-ci donne des précisions sur la capacité de charge du pneu.

Poids à vide

Poids d'un véhicule avec équipement de série et fluides (carburant, huile et liquide de refroidissement au niveau maximum). Le cas échéant, le poids indiqué prend également en compte le climatiseur ainsi que les équipements optionnels, mais pas les passagers ni les bagages.

Charge maximale des pneus

La charge maximale du pneu correspond au poids maximal (exprimé en kg ou en lb) pour lequel un pneu a été homologué.

Pression de gonflage maximale autorisée

Pression de gonflage maximale autorisée pour un pneu.

Charge maximale par pneu

Charge maximale par pneu. Elle se calcule à partir de la charge maximale sur essieu divisée par 2.

PSI (pounds per square inch)

Unité de mesure standard pour la pression des pneus.

Rapport hauteur/section

Rapport entre la hauteur et la largeur du pneu, exprimé en pourcentage.

Pression des pneus

Pression qui agit de l'intérieur vers l'extérieur du pneu sur chaque pouce carré. La pression est exprimée en livres par pouce carré (psi), en kilopascals (kPa) ou en bars. La pression des pneus doit être corrigée uniquement lorsque les pneus sont froids.

Pression de gonflage pour pneus froids

Les pneus sont froids lorsque

- le véhicule est resté immobilisé pendant au moins 3 heures sans que les pneus aient été exposés au rayonnement solaire
- vous avez parcouru moins de 1 mile (1,6 km)

Bande de roulement

Partie du pneu en contact avec la route.

Bourrelet

Le bourrelet sert à maintenir le pneu sur la jante. Afin d'éviter que la longueur du pneu ne varie sur le pourtour de la jante, le bourrelet contient plusieurs tringles.

Flanc

Partie du pneu située entre les sculptures et le bourrelet.

Poids des équipements optionnels

Poids cumulé des équipements optionnels pesant plus que les pièces de série qu'ils remplacent et plus de 5 lb (2,3 kg). Ces équipements optionnels, tels que le système de freinage haute performance, le correcteur de niveau, le porte-bagages sur le toit ou la batterie haute

performance, ne sont pas compris dans le poids à vide ni dans le poids des accessoires.

TIN (numéro d'identification du pneu)

Numéro d'identification univoque grâce auquel un fabricant de pneus peut, en cas de rappel de produits par exemple, identifier les pneus concernés et retrouver les acquéreurs. Le numéro d'identification du pneu se compose du code d'identification du fabricant, des dimensions du pneu, du code du type de pneu et de la date de fabrication.

Indice de charge

L'indice de charge est un code indiquant la capacité de charge maximale d'un pneu.

Motricité

Adhérence entraînée par le frottement du pneu sur la chaussée.

Indicateur d'usure

Fines baguettes (barrettes d'usure) réparties sur la bande de roulement du pneu. Lorsque les sculptures du pneu sont à la hauteur des baguettes, la limite d'usure de $\frac{1}{16}$ in (1,6 mm) est atteinte.

Répartition des passagers

Répartition des occupants du véhicule sur les places prévues.

Limite totale de charge

Charge nominale et charge des bagages plus 68 kg (150 lb) multiplié par le nombre de places dans le véhicule.

Changement de roue

Crevaison

Vous trouverez des informations sur la procédure à suivre en cas de crevaison dans le chapitre « Aide en cas de crevaison » (▷ page 356). Vous trouverez des informations sur la conduite avec des pneus MOExtended en cas de crevaison sous « Pneus MOExtended (pneus convenant pour le roulage à plat) » (▷ page 356).

Permutation des roues

ATTENTION

Si vous permutez les roues avant et arrière alors que les jantes ou les pneus sont de dimensions différentes, il est possible que le comportement routier soit fortement modifié. En outre, les freins de roue ou les composants de la suspension des roues risquent d'être endommagés. Il y a risque d'accident.

N'intervertissez les roues avant et les roues arrière que si les jantes et les pneus sont de mêmes dimensions.

! Si votre véhicule est équipé du système de contrôle de la pression des pneus, chaque roue est alors munie de composants électroniques.

N'appliquez aucun démonte-pneu dans la zone de la valve. Sinon, les composants électroniques pourraient être endommagés.

Faites permuter les roues uniquement par un atelier qualifié.

Respectez impérativement les instructions et les consignes de sécurité qui figurent dans la section « Montage des roues » (▷ page 396).

En fonction des conditions d'utilisation, l'usure des pneus de l'essieu avant diffère de celle des pneus de l'essieu arrière. Permutez les roues avant l'apparition d'une usure caractéristique sur les pneus. On considère comme usure caractéristique l'usure de l'épaulement sur les pneus avant et celle de la bande de roulement centrale sur les pneus arrière.

Si les roues du véhicule sont toutes de même taille, vous pouvez permuter les roues aux intervalles spécifiés dans le carnet de garantie du fabricant de pneus qui se trouve dans les documents du véhicule. Si vous ne possédez pas de carnet de maintenance, permutez les roues tous les 3 000 à 6 000 miles (5 000 à 10 000 km). En fonction de l'usure des pneus, cela peut être nécessaire plus tôt. Ne changez pas le sens de rotation des pneus.

Nettoyez soigneusement les surfaces de contact des roues et des disques de frein lors de chaque permutation. Contrôlez la pression des pneus et, si nécessaire, redémarrez l'avertisseur de perte de pression des pneus (▷ page 381) ou le système de contrôle de la pression des pneus (▷ page 384).

Sens de rotation

Les pneus avec sens de rotation prescrit offrent des avantages supplémentaires, par exemple en matière d'aquaplanage. Ces avantages sont effectifs uniquement si vous avez tenu compte du sens de rotation prescrit lors du montage.

Le sens de rotation est repéré par une flèche sur le flanc du pneu.

Stockage des roues

Stockez les roues démontées dans un endroit frais et sec, si possible à l'abri de la lumière. Protégez les pneus de l'huile, de la graisse ou du carburant.

Montage des roues

Préparation du véhicule

- ▶ Arrêtez le véhicule sur un sol stable, plat et non glissant.
- ▶ Serrez manuellement le frein de stationnement électrique.
- ▶ Placez les roues avant en ligne droite.
- ▶ Mettez la boîte de vitesses sur **P**.
- ▶ Sur les véhicules qui en sont équipés, assurez-vous que la suspension AIR BODY CONTROL est réglée sur le niveau « Normal » (▷ page 194).
- ▶ Arrêtez le moteur.
- ▶ **Véhicules sans fonction KEYLESS-GO:** retirez la clé du contacteur d'allumage.
- ▶ **Véhicules équipés de la fonction de démarrage KEYLESS-GO ou de la fonction KEYLESS-GO:** ouvrez la porte du conducteur. L'électronique du véhicule passe alors en position **0**. Cela correspond à « clé retirée ».
- ▶ **Véhicules équipés de la fonction de démarrage KEYLESS-GO ou de la fonction KEYLESS-GO:** retirez la touche de démarrage et d'arrêt du contacteur d'allumage (▷ page 150).
- ▶ Assurez-vous que le moteur ne peut pas être démarré avec votre smartphone (▷ page 153).

- ▶ Sortez l'outillage de changement de roue du véhicule, si votre équipement en est doté.
- ▶ Immobilisez en outre le véhicule pour qu'il ne puisse pas se mettre à rouler.

Immobilisation du véhicule

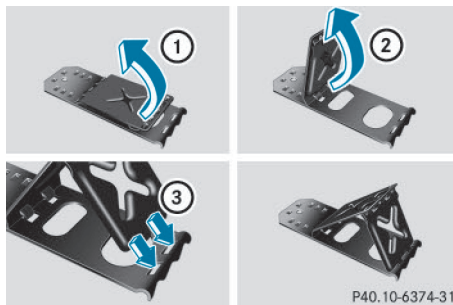

Si votre véhicule est équipé d'une cale, vous la trouverez dans l'outillage de changement de roue (▷ page 355).

La cale pliante constitue un moyen supplémentaire d'immobiliser le véhicule et d'empêcher qu'il ne se mette à rouler (lors d'un changement de roue, par exemple).

- ▶ Relevez les 2 plaques ①.
- ▶ Dépliez la plaque inférieure vers l'extérieur ②.
- ▶ Engagez complètement les ergots de la plaque inférieure dans les orifices de la plaque de base ③.



- ▶ Placez une cale ou un autre objet approprié devant et derrière la roue diagonalement opposée à la roue à remplacer.

Levage du véhicule

ATTENTION

Si vous ne placez pas correctement le cric sous le point d'appui prévu à cet effet sur le véhicule, le cric risque de glisser lorsque le véhicule est soulevé. Il y a risque de blessure.

Placez le cric uniquement sous le point d'appui prévu à cet effet sur le véhicule. Le pied du cric doit se trouver directement en dessous du point d'appui du véhicule.

! Placez le cric uniquement sous l'un des points de levage prévus à cet effet. Sinon, vous risquez d'endommager le véhicule.

Tenez compte des remarques suivantes lors du soulèvement du véhicule :

- Pour soulever le véhicule, utilisez uniquement le cric testé et agréé par Mercedes-Benz pour votre véhicule. En cas d'utilisation non conforme du cric, celui-ci risque de glisser lorsque le véhicule est soulevé.
- Le cric n'est prévu que pour soulever le véhicule pendant une durée limitée lors d'une permutation de roues. Le cric n'est pas autorisé pour effectuer des travaux de maintenance sous le véhicule.
- Evitez de changer une roue lorsque le véhicule se trouve sur un terrain en pente (montée ou descente).
- Avant de soulever le véhicule, immobilisez-le avec le frein de stationnement et des cales pour l'empêcher de se mettre à rouler. Ne desserrez pas le frein de stationnement tant que le véhicule est soulevé.
- Le cric doit reposer sur une surface plane, ferme et non glissante. Sur sol meuble, vous devez placer sous le cric un support large et plat qui puisse supporter la charge. Sur sol glissant, vous devez utiliser une protection antidérapante (un tapis en caoutchouc sur du carrelage, par exemple).
- Ne placez pas de bloc de bois ou d'objet similaire comme embase sous le cric. Sinon, en raison de la hauteur disponible limitée, le cric ne pourrait pas se déplier suffisamment pour atteindre sa capacité de charge normale.
- Veillez à ce que le bord inférieur du pneu ne se trouve pas à plus de 1,2 in (3 cm) du sol.
- Ne mettez pas vos mains ou vos pieds sous le véhicule lorsqu'il est soulevé.

- Ne vous glissez pas sous le véhicule soulevé.
- Ne démarrez pas le moteur lorsque le véhicule est soulevé.
- N'ouvrez ou ne fermez aucune porte ni le hayon lorsque le véhicule est soulevé.
- Veillez à ce que personne ne se trouve dans le véhicule lorsqu'il est soulevé.

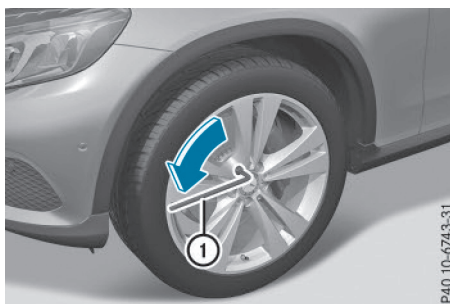

► A l'aide de la clé démonte-roue ①, dévissez les vis de la roue à changer de 1 tour environ. Ne les dévissez pas complètement.

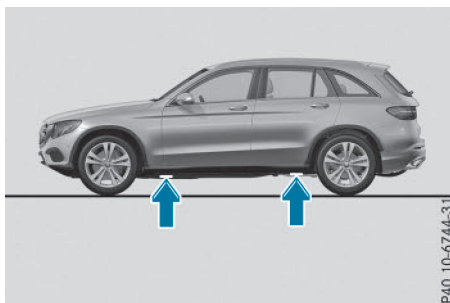

Les points d'appui du cric se trouvent derrière les passages des roues avant et devant les passages des roues arrière (flèches).

► Prenez la clé polygonale à cliquet dans l'outillage de bord et emboîtez-la dans le six-pans du cric de manière à ce que l'inscription **AUF** soit visible.

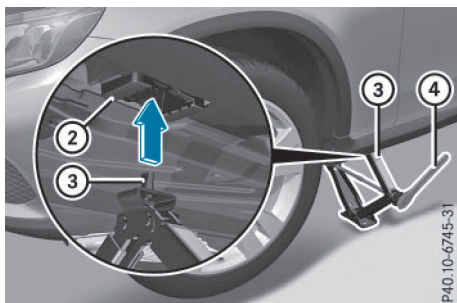

P40.10-6745-31

- ▶ Mettez le cric (3) en place sous le point d'appui (2).

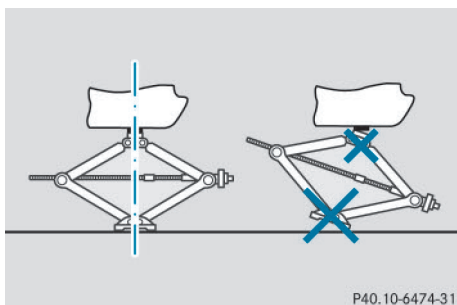

P40.10-6474-31

- ▶ Veillez à ce que le pied du cric se trouve directement en dessous du point d'appui.
- ▶ Tournez la clé polygonale à cliquet (4) jusqu'à ce que le cric (3) soit parfaitement en place sous le point d'appui (2) et que la surface d'appui du cric repose entièrement sur le sol.
- ▶ Continuez de tourner la clé polygonale à cliquet (4) jusqu'à ce que le pneu soit à 1,2 in (3 cm) au maximum au-dessus du sol.

Dépose de la roue

- ❗ Ne posez pas les vis de roue dans le sable ou dans la saleté. Sinon, le filetage des vis de roue et le taraudage des moyeux de roue pourraient être endommagés lors du vissage.



P40.10-6772-31

- ▶ Enlevez la vis de roue qui se trouve en haut.
- ▶ Vissez le goujon de centrage (1) à la place de la vis.
- ▶ Dévissez complètement les autres vis.
- ▶ Enlevez la roue.

Montage d'une nouvelle roue

⚠ ATTENTION

Si les vis de roue sont huilées ou graissées et que les vis de roue ou le taraudage du moyeu de roue sont endommagés, les vis de roue risquent de se desserrer. Vous risquez alors de perdre une roue pendant la marche. Il y a risque d'accident.

Ne huilez ni ne graissez jamais les vis de roue. Si le taraudage est endommagé, prenez immédiatement contact avec un atelier qualifié. Faites remplacer les vis de roue endommagées ou le taraudage du moyeu de roue endommagé. Ne reprenez pas la route.

⚠ ATTENTION

Si vous vissez les vis ou écrous de roue lorsque le véhicule est soulevé, le cric risque de glisser. Il y a risque de blessure.

Serrez les vis ou écrous de roue uniquement lorsque le véhicule est abaissé.

Respectez impérativement les instructions et les consignes de sécurité relatives au « Changement de roue » (> page 395).

Utilisez uniquement des vis de roue prévues pour le type de roue monté et pour votre véhicule. Pour des raisons de sécurité, Mercedes-Benz vous recommande d'utiliser exclusive-

ment les vis de roue agréées pour les véhicules Mercedes-Benz et pour le type de roue monté.

- ❗ Pour éviter d'endommager la peinture, maintenez la roue fermement contre le moyeu pendant que vous serrez la 1^{re} vis de roue.

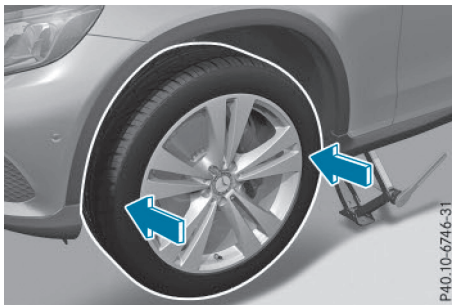

- ▶ Nettoyez les surfaces de contact entre la roue et le moyeu.
- ▶ Glissez la nouvelle roue sur le goujon de centrage et appliquez-la contre le moyeu.
- ▶ Posez les vis de roue et serrez-les légèrement.
- ▶ Dévissez le goujon de centrage.
- ▶ Posez la dernière vis de roue et serrez-la légèrement.

Abaissement du véhicule

⚠ ATTENTION

Si vous ne serrez pas les vis ou les écrous de roue au couple de serrage prescrit, les roues peuvent se détacher. Il y a risque d'accident. Après un changement de roue, faites immédiatement contrôler le couple de serrage par un atelier qualifié.

- ▶ Emboîtez la clé polygonale à cliquet dans le six-pans du cric de manière à ce que l'inscription **AB** soit visible.
- ▶ Tournez la clé polygonale à cliquet jusqu'à ce que le véhicule repose de nouveau sur le sol.
- ▶ Mettez le cric de côté.

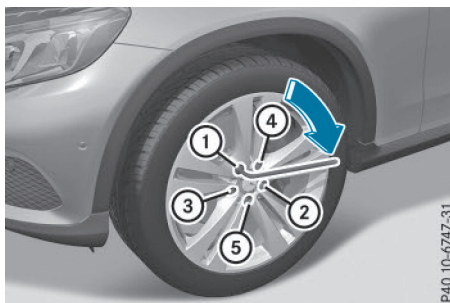

- ▶ Serrez les vis de roue uniformément dans l'ordre indiqué ① à ⑤, c'est-à-dire en diagonale. Le couple de serrage doit être de **96 lb-ft (130 Nm)**.
- ▶ Ramenez le cric dans sa position initiale.
- ▶ Rangez le cric et le reste de l'outillage de changement de roue dans le compartiment de chargement.
- ▶ Contrôlez la pression du pneu de la roue nouvellement montée et corrigez-la si nécessaire. Respectez la pression de gonflage recommandée (▷ page 376).

L'avertisseur de perte de pression des pneus ou le système de contrôle de la pression des pneus ne peut pas fonctionner de façon fiable tant que vous roulez avec une roue de secours compacte. Ne redémarrez l'avertisseur de perte de pression des pneus ou le système de contrôle de la pression des pneus qu'après avoir remplacé la roue défectueuse par une nouvelle roue.

Véhicules équipés du système de contrôle de la pression des pneus: toutes les roues montées doivent être équipées de capteurs opérationnels.

Combinaisons de jantes et de pneus

Pour obtenir des informations sur les combinaisons de jantes et de pneus autorisées, adressez-vous à un point de service Mercedes-Benz.

- ❗ Pour des raisons de sécurité, Mercedes-Benz vous recommande d'utiliser uniquement les pneus, les jantes et les accessoires agréés spécialement par Mercedes-Benz pour votre véhicule.

Ces pneus sont spécialement adaptés aux systèmes de régulation, tels que l'ABS ou l'ESP®, et portent l'une des désignations suivantes :

- MO = Mercedes-Benz Original
- MOE = Mercedes-Benz Original Extended (convenant pour le roulage à plat)
- MO1 = Mercedes-Benz Original (uniquement certains pneus AMG)

Utilisez les pneus Mercedes-Benz Original Extended uniquement sur les jantes spécialement contrôlées par Mercedes-Benz.

Utilisez uniquement les pneus, les jantes et les accessoires qui ont été testés et recommandés par Mercedes-Benz. Sinon, cela risque d'entraîner une dégradation du comportement du véhicule, par exemple du point de vue de la tenue de route, des bruits de roulement et de la consommation. En outre, d'autres dimensions de pneus peuvent entraîner sous charge un frottement des pneus contre la carrosserie ou les éléments de l'essieu. Les pneus ou le véhicule peuvent être endommagés.

Mercedes-Benz décline toute responsabilité pour les dommages générés par l'utilisation de pneus, jantes ou accessoires autres que ceux qui ont été testés et recommandés.

Pour de plus amples informations sur les combinaisons de pneus et de jantes autorisées, adressez-vous à un atelier qualifié.

- !** Les pneus rechapés ne sont pas testés ni recommandés par Mercedes-Benz car les détériorations antérieures ne peuvent pas toujours être détectées au rechapage. Mercedes-Benz ne peut donc pas garantir la sécurité de marche. N'utilisez pas de pneus d'occasion lorsque vous ignorez l'usage qui en a été fait auparavant.

Vous trouverez les pressions de gonflage recommandées pour différentes conditions d'utilisation du véhicule

- sur la plaque d'information sur les pneus et le chargement située sur le montant B côté conducteur
- dans le tableau des pressions de gonflage des pneus situé dans la trappe du réservoir

Tenez compte des remarques relatives aux pressions de gonflage recommandées et aux différentes conditions d'utilisation du véhicule (> page 376).

Contrôlez la pression de gonflage régulièrement et uniquement lorsque les pneus sont froids. Suivez les recommandations de maintenance du fabricant de pneus qui se trouvent dans le porte-documents du véhicule.

Remarques concernant l'équipement du véhicule : le véhicule

- doit toujours être équipé de jantes de même taille sur un essieu (gauche et droite)
- doit toujours être équipé de pneus de même modèle (pneus été, pneus MOExtended, pneus hiver)

Exception : en cas de crevaison, il est possible de ne pas respecter cette consigne. Tenez compte de la section « Pneus MOExtended (pneus convenant pour le roulage à plat) » (> page 356).

Départ usine, les véhicules équipés de pneus MOExtended ne disposent pas du kit anticrevaison TIREFIT. Si vous montez sur votre véhicule des pneus qui ne conviennent pas pour le roulage à plat (des pneus hiver, par exemple), équipez-le en plus d'un kit anticrevaison TIREFIT. Vous pouvez vous procurer un kit anticrevaison TIREFIT dans un atelier qualifié.

Informations sur les caractéristiques techniques

i Les caractéristiques indiquées ici sont valables exclusivement pour le véhicule dans son équipement de série. Pour obtenir les caractéristiques de toutes les versions de véhicule et de tous les équipements, adressez-vous à un point de service Mercedes-Benz.

Electronique du véhicule

Montage de radiotéléphones et de téléphones portables (émetteurs RF)

⚠ ATTENTION

En cas de manipulation des émetteurs RF ou de montage ultérieur incorrect, leur rayonnement électromagnétique risque de perturber l'électronique du véhicule. Vous risquez alors de compromettre la sécurité de fonctionnement du véhicule. Il y a risque d'accident.

Confiez toujours les travaux sur les appareils électriques et électroniques à un atelier qualifié.

⚠ ATTENTION

Si vous utilisez des émetteurs RF de façon non conforme dans le véhicule, leur rayonnement électromagnétique risque de perturber l'électronique du véhicule, par exemple

- lorsque l'émetteur RF n'est pas relié à une antenne extérieure
- lorsque l'antenne extérieure n'est pas montée correctement ou qu'elle n'est pas un modèle générant peu de réflexion

Ils risquent alors de compromettre la sécurité de fonctionnement du véhicule. Il y a risque d'accident.

Confiez le montage de l'antenne extérieure générant peu de réflexion à un atelier qualifié. Lorsque vous utilisez des émetteurs RF dans le véhicule, reliez-les toujours à l'antenne extérieure générant peu de réflexion.

! Le non-respect des conditions d'installation et d'utilisation des émetteurs RF peut entraî-

ner l'annulation de l'autorisation de leur mise en circulation.

Les conditions suivantes doivent notamment être remplies :

- Utilisation des bandes de fréquences agréées uniquement
- Prise en compte des puissances de sortie maximales autorisées dans ces bandes de fréquences
- Utilisation des emplacements de montage des antennes autorisés uniquement

Un rayonnement électromagnétique excessif peut être dangereux pour votre santé et celle des autres. L'utilisation d'une antenne extérieure permet de se protéger contre les éventuels risques liés aux champs électromagnétiques, actuellement débattus par la communauté scientifique.

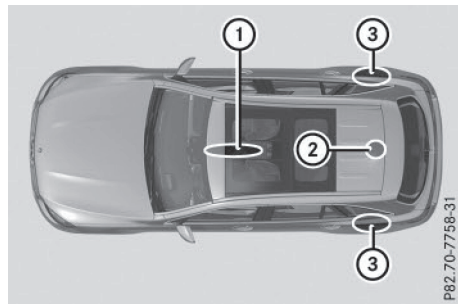

Emplacements de montage des antennes autorisés

- ① Zone avant du toit
- ② Zone arrière du toit
- ③ Ailes arrière

Véhicules équipés d'un toit ouvrant panoramique: le montage d'une antenne n'est autorisé ni dans la zone avant ni dans la zone arrière du toit.

Si vous montez une antenne au niveau des ailes arrière, nous vous recommandons de monter celle-ci en direction du milieu de la chaussée.

Pour le montage ultérieur d'émetteurs RF, vous devez respecter la spécification technique ISO/TS 21609 (véhicules routiers – Guide sur la compatibilité électromagnétique (CEM) pour l'installation en seconde monte d'équipements de radiotéléphonie). Respectez les dispositions légales en vigueur pour les pièces rapportées.

Si votre véhicule est équipé d'un prééquipement pour la radio, utilisez les raccords d'alimenta-

tion électrique et les raccords d'antenne prévus dans le prééquipement. Lors du montage, tenez impérativement compte des notices d'utilisation complémentaires du fabricant.

Toute divergence concernant les bandes de fréquences, les puissances d'émission maximales ou les emplacements de montage des antennes nécessite l'accord préalable de Mercedes-Benz.

Les puissances d'émission maximales (PEAK) au niveau de la base d'antenne ne doivent pas être supérieures aux valeurs suivantes :

Bande de fréquences	Puissance d'émission maximale
Ondes courtes 3 - 54 MHz	100 W
Bande des 4 m 74 - 88 MHz	30 W
Bande des 2 m 144 - 174 MHz	50 W
Réseau 3RP/TETRA 380 - 460 MHz	10 W
Bande des 70 cm 400 - 460 MHz	35 W
Téléphonie mobile (2G/3G/4G)	10 W

Les éléments suivants peuvent être utilisés sans restriction dans le véhicule :

- Émetteurs RF ayant une puissance d'émission maximale de 100 mW
- Émetteurs RF émettant sur la bande de fréquences 380 - 410 MHz et ayant une puissance d'émission maximale de 2 W (Réseau 3RP/TETRA)
- Téléphones portables (2G/3G/4G)

Pour les bandes de fréquences suivantes, il n'existe aucune restriction pour les emplacements de montage des antennes à l'extérieur du véhicule :

- Réseau 3RP/TETRA
- Bande des 70 cm
- 2G/3G/4G

Plaques constructeur

Plaque constructeur avec numéro d'identification du véhicule (VIN)



Emplacement de la plaque constructeur du véhicule (exemple : véhicule avec direction à gauche)

- Ouvrez la porte du conducteur. Vous pouvez voir la plaque constructeur du véhicule ①.

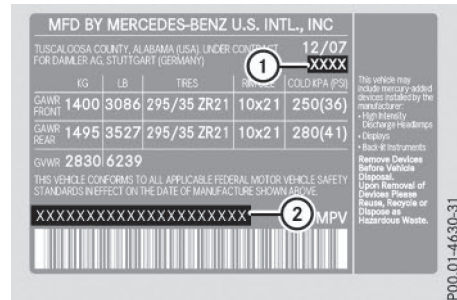

Plaque constructeur du véhicule (exemple - uniquement pour les États-Unis)

- ① Code peinture
- ② VIN

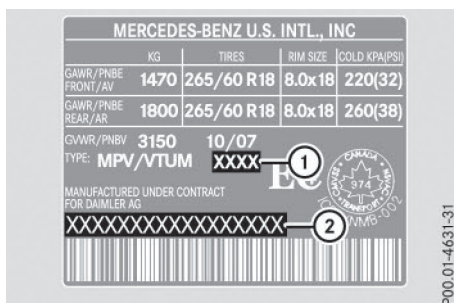

Plaque constructeur du véhicule (exemple - uniquement pour le Canada)

- ① Code peinture
- ② VIN

i Les données indiquées sur la plaque constructeur du véhicule figurent à titre d'exemple. Ces données sont différentes pour chaque véhicule et peuvent différer des données indiquées ici. Vous trouverez les données valables pour votre véhicule sur la plaque constructeur du véhicule.

Numéro d'identification du véhicule (VIN)

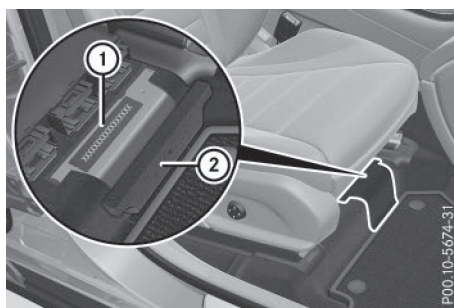

- ▶ Reculez le siège avant droit au maximum.
- ▶ Soulevez le revêtement du plancher ②. Vous pouvez voir le VIN ①.

Le VIN figure également sur la plaque constructeur du véhicule (▷ page 402).

Le VIN figure également sur le bas du pare-brise (▷ page 403).

Numéro du moteur

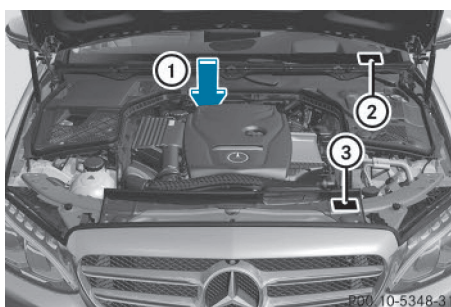

- ① Numéro du moteur (frappé sur le bloc-cylindres)
- ② VIN (sur le bas du pare-brise)
- ③ Plaque comportant des informations sur le contrôle des gaz d'échappement, y compris l'homologation d'après les normes relatives aux émissions aussi bien au niveau fédéral des Etats-Unis que pour la Californie

Ingrédients et lubrifiants, capacités

Consignes de sécurité importantes

⚠ ATTENTION

Les ingrédients et lubrifiants peuvent être toxiques et dangereux pour la santé. Il y a risque de blessure.

Lors de l'utilisation, du stockage et de l'élimination des ingrédients et lubrifiants, tenez compte des inscriptions sur les récipients d'origine correspondants. Conservez toujours les ingrédients et lubrifiants dans leur récipient d'origine fermé. Tenez toujours les batteries hors de portée des enfants.

♻ Protection de l'environnement

Éliminez les ingrédients et lubrifiants dans le respect des règles de protection de l'environnement !

Les ingrédients et lubrifiants sont

- les carburants
- les additifs pour le post-traitement des gaz d'échappement (AdBlue®, par exemple)
- les lubrifiants (huile moteur ou huile de boîte de vitesses, par exemple)

- le liquide de refroidissement
- le liquide de frein
- le liquide de lave-glace
- le réfrigérant du système de climatisation

Les pièces de construction et les ingrédients et lubrifiants doivent être adaptés les uns aux autres. Utilisez uniquement des produits agréés par Mercedes-Benz. Les dommages survenant sur le véhicule suite à l'utilisation de produits non agréés ne sont pas couverts par la garantie contractuelle Mercedes-Benz et ne donnent pas lieu à un geste commercial. Les produits agréés par Mercedes-Benz figurent dans la présente notice d'utilisation, au chapitre correspondant. Pour tout renseignement sur les produits testés et agréés, adressez-vous à un point de service Mercedes-Benz ou consultez le site Internet <http://bevo.mercedes-benz.com>.

Les ingrédients et lubrifiants agréés par Mercedes-Benz sont reconnaissables à l'inscription sur le bidon :

- MB-Freigabe (par exemple MB-Freigabe 229.51)
- MB-Approval (par exemple MB-Approval 229.51)

Les autres indications et recommandations font état d'un niveau de qualité ou d'une spécification se référant à un numéro de fiche MB (par exemple MB 229.5). Elles ne sont pas nécessairement agréées par Mercedes-Benz.

Les autres indications sont par exemple :

- 0W-30
- 5W-30
- 5W-40

Carburant

Consignes de sécurité importantes

ATTENTION

Les carburants sont facilement inflammables. Une manipulation incorrecte des carburants peut entraîner un risque d'incendie et d'explosion.

Évitez impérativement d'approcher un feu ou une flamme nue, de fumer ou de provoquer des étincelles. Arrêtez le moteur et le chauffage additionnel (si disponible) avant de ravitailler.

ATTENTION

Les carburants sont toxiques et dangereux pour la santé. Il y a risque de blessure.

Évitez impérativement que du carburant n'entre en contact avec la peau, les yeux ou les vêtements ou qu'il ne soit ingéré. N'inhalez pas les vapeurs de carburant. Conservez les carburants hors de portée des enfants.

En cas de contact avec du carburant, tenez compte des remarques suivantes :

- En cas de contact avec la peau, rincez immédiatement le carburant avec de l'eau et du savon.
- Si le carburant est entré en contact avec les yeux, rincez immédiatement et soigneusement à l'eau claire. Consultez immédiatement un médecin.
- En cas d'ingestion, consultez immédiatement un médecin. Ne provoquez pas de vomissements.
- Changez immédiatement de vêtements s'ils ont été souillés par du carburant.

Capacité du réservoir

Modèle	Capacité totale
GLC 300 d 4MATIC	13,2 US gal (50,0 l)
Tous les autres modèles	17,4 US gal (66,0 l)

Modèle	dont une réserve de
Tous les modèles	env. 1,8 US gal (7,0 l)

Essence

Qualité du carburant

 Ne ravitaillez pas un véhicule équipé d'un moteur à essence avec du gazole. Ne mettez pas le contact si vous avez ravitaillé le véhicule par erreur avec un mauvais carburant. Sinon, celui-ci pourrait passer dans le système d'alimentation en carburant. De petites

quantités du mauvais carburant suffisent pour endommager le système d'alimentation en carburant et le moteur. Prenez contact avec un atelier qualifié et faites vidanger entièrement le réservoir ainsi que les conduites de carburant.

! Utilisez uniquement du supercarburant sans plomb dont l'indice antidétonant est de 91 AKI et l'indice d'octane de 95 RON au minimum.

i Le carburant E10 contient jusqu'à 10 % de bioéthanol. Votre véhicule est compatible avec le carburant E10. Vous pouvez ravitailler votre véhicule avec du carburant E10.

! Utilisez uniquement le carburant recommandé. L'utilisation d'autres carburants risque d'entraîner des dommages au niveau du système d'alimentation en carburant, du moteur et du système d'échappement.

! N'utilisez pas les carburants suivants :

- E15 (essence avec 15 % d'éthanol)
- E85 (essence avec 85 % d'éthanol)
- E100 (100 % d'éthanol)
- M15 (essence avec 15 % de méthanol)
- M30 (essence avec 30 % de méthanol)
- M85 (essence avec 85 % de méthanol)
- M100 (100 % de méthanol)
- Essence contenant des additifs métallifères
- Gazole

Ne mélangez pas ce type de carburants avec le carburant recommandé pour votre véhicule.

! Pour garantir la longévité et la puissance du moteur, utilisez uniquement du supercarburant sans plomb.

Si du supercarburant sans plomb n'est pas disponible et que vous devez utiliser de l'essence ordinaire sans plomb, tenez compte des mesures de précaution suivantes :

- Remplissez le réservoir de carburant avec de l'essence ordinaire sans plomb uniquement jusqu'à la moitié et faites l'appoint le plus rapidement possible avec du supercarburant sans plomb.
- Ne roulez pas à vitesse maximale.
- Évitez les accélérations brutales et les régimes supérieurs à 3 000 tr/min.

En règle générale, vous trouverez des informations relatives à la qualité du carburant sur la pompe à essence. Si l'inscription correspondante ne figure pas sur la pompe, renseignez-vous auprès du personnel de la station-service.

i Pour de plus amples informations, adressez-vous à un atelier qualifié ou consultez le site Internet <http://www.mbusa.com> (uniquement pour les Etats-Unis).

Si le carburant recommandé n'est pas disponible, vous pouvez utiliser à titre temporaire de l'essence ordinaire sans plomb avec un indice antidétonant de 87 AKI/indice d'octane de 91 RON. La puissance du moteur peut alors diminuer et la consommation de carburant augmenter. Évitez de rouler à pleins gaz et évitez les accélérations brutales. Ne ravitaillez en aucun cas le véhicule avec une essence dont l'indice AKI est inférieur.

Pour de plus amples informations sur le ravitaillement en carburant, voir (▷ page 168).

Additifs

! L'utilisation du moteur avec des additifs pour carburant ajoutés ultérieurement peut entraîner des dommages au niveau du moteur. Par conséquent, ne mélangez aucun additif au carburant. Cela ne s'applique pas aux additifs permettant d'éliminer et d'éviter les dépôts. Seuls les additifs recommandés par Mercedes-Benz peuvent être mélangés à l'essence. Respectez les instructions d'utilisation données dans la description du produit. Pour de plus amples informations sur les additifs recommandés, adressez-vous à un point de service Mercedes-Benz.

Mercedes-Benz vous recommande d'utiliser des carburants additivés de qualité.

Il peut arriver, dans certains pays, que le carburant disponible ne soit pas d'une qualité suffisante. Cela peut entraîner la formation de dépôts dans le système d'injection. Dans ce cas, et après avoir reçu l'accord d'un point de service Mercedes-Benz, mélangez au carburant l'additif de nettoyage recommandé par Mercedes-Benz. Suivez impérativement les instructions et respectez les proportions de mélange qui figurent sur le récipient.

Gazole

Qualité du carburant

ATTENTION

Si vous mélangez de l'essence au gazole, le point d'inflammation du mélange est inférieur à celui du gazole pur. Lorsque le moteur tourne, des composants du système d'échappement risquent de surchauffer sans que vous le remarquiez. Il y a risque d'incendie.

Ne ravitaillez jamais avec de l'essence. Ne mélangez jamais d'essence au gazole.

! Utilisez uniquement du gazole satisfaisant aux exigences de la norme européenne EN 590 ou bien du gazole de qualité équivalente. Si vous utilisez un carburant qui ne satisfait pas aux exigences de la norme EN 590, le moteur ou le système d'échappement peuvent être endommagés ou subir une usure accrue.

! N'utilisez pas les carburants suivants :

- Gazole marin
- Fuel domestique
- Biogazole
- Huile végétale
- Essence
- Pétrole
- Kérosène

Ne mélangez pas ces types de carburant avec du gazole et n'utilisez pas d'additifs spéciaux. Sinon, cela pourrait entraîner des dommages au niveau du moteur.

! Si vous faites le plein dans un pays qui ne fait pas partie de l'Union européenne, utilisez exclusivement un eurodiesel à faible teneur en soufre (moins de 50 ppm). Sinon, vous risquez d'endommager le système de dépollution.

En règle générale, vous trouverez des informations relatives à la qualité du carburant sur la pompe à essence. Si l'inscription correspondante ne figure pas sur la pompe, renseignez-vous auprès du personnel de la station-service. Pour de plus amples informations sur le ravitaillement en carburant, voir (> page 168).

Basses températures extérieures

i Des gazoles présentant une meilleure fluidité à froid sont mis sur le marché pendant les mois d'hiver. Pour de plus amples informations sur les propriétés des carburants, adressez-vous aux sociétés pétrolières (stations-service, par exemple).

AdBlue®

Consignes de sécurité importantes

L'AdBlue® est un liquide soluble dans l'eau utilisé pour le post-traitement des gaz d'échappement de moteurs diesel. Il est

- non toxique
- incolore et inodore
- non inflammable

De faibles quantités de vapeurs d'ammoniaque risquent de s'échapper si vous ouvrez le réservoir d'AdBlue®.

Les vapeurs d'ammoniaque ont une odeur âcre et irritent surtout la peau, les muqueuses et les yeux. Elles peuvent entraîner des sensations de brûlure au niveau du nez, de la gorge et des yeux. Une toux irritative et des larmes sont possibles.

N'inhalez pas les vapeurs d'ammoniaque. Remplissez le réservoir d'AdBlue® uniquement dans un local bien ventilé.

Basses températures extérieures

L'AdBlue® gèle à une température d'environ -11 °C. Le véhicule est équipé départ usine d'un dispositif de préchauffage de l'AdBlue®. Il peut ainsi être utilisé en hiver à des températures inférieures à -11 °C.

Additifs

! Utilisez uniquement du DEF conforme à la norme ISO 22241. Ne mélangez pas d'additifs au DEF et ne diluez pas le DEF avec de l'eau. Cela pourrait détruire le système de post-traitement des gaz d'échappement BlueTEC.

Propreté

! Les impuretés contenues dans le DEF (dus aux ingrédients et lubrifiants, aux produits de nettoyage et à la poussière, par exemple) entraînent

- une augmentation des valeurs d'émission
- des dommages au niveau du catalyseur
- des dommages au niveau du moteur
- des dysfonctionnements au niveau du système de post-traitements des gaz d'échappement BlueTEC

Pour éviter tout dysfonctionnement du système de post-traitement des gaz d'échappement BlueTEC, la propreté de l'AdBlue® est particulièrement importante.

Lorsque l'AdBlue® a été pompé du réservoir d'AdBlue® (dans le cadre de réparations, par exemple), il ne doit pas être reversé dans le réservoir. La propreté du liquide n'est plus garantie.

Capacités

Modèle	Capacité totale
Tous les modèles	29,1 US qt (27,5 l)

Huile moteur

Remarques générales



N18.00-2176-31

! N'utilisez pas d'huile moteur ni de filtre à huile dont les spécifications ne correspondent pas à celles expressément requises pour les intervalles de maintenance prescrits. Ne modifiez pas l'huile moteur ni le filtre à huile pour allonger les intervalles de remplacement

prescrits. Cela pourrait entraîner des dommages au niveau du moteur ou du post-traitement des gaz d'échappement.

Suivez les indications de l'indicateur d'intervalles de maintenance pour la vidange d'huile. Sinon, vous pourriez endommager le moteur et le post-traitement des gaz d'échappement.

Pour manipuler l'huile moteur, suivez les consignes de sécurité importantes relatives aux ingrédients et lubrifiants (> page 403).

Les huiles moteur ont été spécifiquement testées afin de vérifier leur adaptabilité aux moteurs et aux intervalles de maintenance Mercedes-Benz. Par conséquent, utilisez uniquement des huiles moteur et des filtres à huile agréés pour les véhicules équipés du système de maintenance.

Pour obtenir une liste des huiles moteur et des filtres à huile agréés, adressez-vous à un point de service Mercedes-Benz. Vous pouvez également consulter le site Internet <http://bevo.mercedes-benz.com>.

Le tableau vous indique les huiles moteur qui sont agréées pour votre véhicule.

Modèle	MB-Freigabe ou MB-Approval
Tous les modèles	229.5

i L'homologation MB est indiquée sur les bidons d'huile.

Capacités

Les valeurs suivantes sont valables pour une vidange d'huile avec remplacement du filtre.

Modèle	Quantité de remplacement
GLC 300 d 4MATIC	6,3 US qt (6,0 l)
Tous les autres modèles	6,9 US qt (6,5 l)

Additifs

! N'utilisez pas d'additifs supplémentaires dans l'huile moteur. Cela risque d'endommager le moteur.

Liquide de frein

ATTENTION

Au fur et à mesure de son utilisation, le liquide de frein absorbe l'humidité de l'air. Cela abaisse le point d'ébullition du liquide de frein. Si le point d'ébullition est trop bas, des bulles de vapeur peuvent se former dans le circuit de freinage lorsque les freins sont fortement sollicités. Cela réduit l'efficacité du freinage. Il y a risque d'accident.

Faites remplacer le liquide de frein aux intervalles prévues.

Pour manipuler le liquide de frein, suivez les consignes de sécurité importantes relatives aux ingrédients et lubrifiants (▷ page 403).

Vous trouverez les intervalles de remplacement du liquide de frein dans le carnet de maintenance.

Utilisez uniquement un liquide de frein agréé par Mercedes-Benz et conforme à MB-Freigabe ou MB-Approval 331.0.

Pour tout renseignement sur les liquides de frein agréés, adressez-vous à un atelier qualifié ou consultez le site Internet <http://bevo.mercedes-benz.com>.

- i** Faites remplacer régulièrement le liquide de frein par un atelier qualifié conformément aux intervalles de remplacement prescrits et faites attester le remplacement dans le carnet de maintenance.

Liquide de refroidissement

Consignes de sécurité importantes

ATTENTION

Si du produit antigel entre en contact avec des composants brûlants du moteur ou du système d'échappement, il risque de s'enflammer. Il y a risque d'incendie et de blessure.

Laissez refroidir le moteur avant de faire l'appoint de produit antigel. Veillez à ne pas verser de produit antigel à côté de l'orifice de remplissage. Nettoyez soigneusement les composants encrassés avec du produit antigel avant de démarrer le moteur.

- !** Remplissez toujours le circuit de refroidissement avec un liquide de refroidissement préparé à l'avance et dont les proportions assurent la protection antigel souhaitée. Sinon, vous risquez d'endommager le moteur.

Pour de plus amples informations sur le liquide de refroidissement, reportez-vous aux prescriptions Mercedes-Benz relatives aux ingrédients et lubrifiants (MB 310.1), que vous pouvez par exemple trouver sur le site Internet <http://bevo.mercedes-benz.com>. Vous pouvez également vous adresser à un atelier qualifié.

- !** Utilisez toujours un liquide de refroidissement approprié, même dans les pays où la température est élevée.

Sinon, le circuit de refroidissement du moteur ne sera pas protégé suffisamment contre la corrosion et la surchauffe.

- i** Faites remplacer régulièrement le liquide de refroidissement par un atelier qualifié et faites attester le remplacement dans le carnet de maintenance.

Pour manipuler le liquide de refroidissement, suivez les consignes de sécurité importantes relatives aux ingrédients et lubrifiants (▷ page 403).

Le liquide de refroidissement est un mélange d'eau et de produit anticorrosion et antigel. Il sert à

- la protection contre la corrosion
- la protection antigel
- l'élévation du point d'ébullition

Si le liquide de refroidissement présente une protection antigel jusqu'à -35 °F (-37 °C), le point d'ébullition du liquide de refroidissement est à environ 266 °F (130 °C) pendant la marche.

La proportion de concentré pour produit anticorrosion et antigel dans le circuit de refroidissement du moteur devrait être de

- 50 % au minimum. Le système de refroidissement du moteur est ainsi protégé du gel jusqu'à -35 °F (-37 °C) environ.
- 55 % au maximum (protection antigel jusqu'à -49 °F [-45 °C]). Sinon, la dissipation de la chaleur est compromise.

Mercedes-Benz vous recommande d'utiliser un concentré pour produit anticorrosion et antigel selon la fiche 310.1 des prescriptions Mercedes-Benz relatives aux ingrédients et lubrifiants.

i A la livraison, le circuit de refroidissement est rempli d'un liquide de refroidissement qui garantit la protection contre le gel et la corrosion.

i Le liquide de refroidissement est contrôlé à chaque échéance de maintenance par un atelier qualifié.

Capacités

Modèle	Capacité
GLC 300 d 4MATIC	10,6 US qt (10,0 l)
Mercedes-Benz GLC 450 AMG 4MATIC	12,2 US qt (11,5 l)
Tous les autres modèles	9,5 US qt (9,0 l)

Lave-glace

Consignes de sécurité importantes

ATTENTION

Si du concentré pour liquide de lave-glace entre en contact avec des composants brûlants du moteur ou du système d'échappement, il risque de s'enflammer. Il y a risque d'incendie et de blessure.

Veillez à ne pas verser du concentré pour liquide de lave-glace à côté de l'orifice de remplissage.

! Utilisez uniquement un liquide de lave-glace compatible avec les diffuseurs en plastique (SummerFit MB ou WinterFit MB, par exemple). Vous risquez d'endommager les diffuseurs en plastique des projecteurs si vous utilisez un produit inapproprié.

! Seuls les liquides de lave-glace SummerFit MB et WinterFit MB sont miscibles entre eux. Sinon, les gicleurs risquent de se boucher.

N'utilisez pas d'eau distillée ou désionisée. Sinon, le capteur de niveau de remplissage risque de se déclencher par erreur.

Pour manipuler le liquide de lave-glace, suivez les consignes de sécurité importantes relatives aux ingrédients et lubrifiants (> page 403).

Températures supérieures au point de congélation :

► Remplissez le réservoir du lave-glace d'un mélange d'eau et de liquide de lave-glace (SummerFit MB, par exemple).

Mélangez 1 volume de SummerFit MB avec 100 volumes d'eau.

Températures inférieures au point de congélation :

► Remplissez le réservoir du lave-glace d'un mélange d'eau et de liquide de lave-glace (WinterFit MB, par exemple).

Vous trouverez les indications relatives aux proportions correctes du mélange sur le réservoir de produit antigel.

i Mélangez du liquide de lave-glace (SummerFit MB ou WinterFit MB, par exemple) à l'eau toute l'année.

Réfrigérant du système de climatisation

Consignes de sécurité importantes

Le système de climatisation de votre véhicule est rempli avec le réfrigérant R-134a.

La plaque d'information sur le type de réfrigérant utilisé se trouve sur la traverse supportant le radiateur.

! Seuls le réfrigérant R-134a et l'huile PAG agréée par Mercedes-Benz doivent être utilisés. L'huile PAG agréée ne doit pas être mélangée à une huile PAG qui n'est pas agréée pour le réfrigérant R-134a. Sinon, le système de climatisation risque d'être endommagé.

Les travaux de maintenance (remplissage de réfrigérant ou remplacement de composants, par exemple) doivent être exclusivement confiés à un atelier qualifié. Vous devez respecter toutes les prescriptions correspondantes en vigueur ainsi que la norme SAE J639.

Confiez toujours les travaux sur le système de climatisation à un atelier qualifié.

Plaque d'information sur le réfrigérant

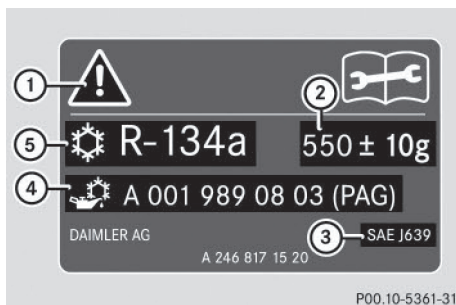

Plaque d'information sur le réfrigérant (exemple)

- ① Symboles de mise en garde
- ② Capacité de réfrigérant
- ③ Normes en vigueur
- ④ Référence de l'huile PAG
- ⑤ Type de réfrigérant

Les symboles de mise en garde ① indiquent

- les dangers possibles
- que les travaux de maintenance doivent être effectués par un atelier qualifié

Capacités

Les valeurs manquantes n'étaient pas disponibles au moment de la clôture de la rédaction.

GLC 300 d 4MATIC

Réfrigérant

Huile PAG

Tous les modèles

Réfrigérant 22,2 ± 0,4 oz
(630 ± 10 g)

Huile PAG 2,8 oz
(80 g)

Caractéristiques du véhicule

Remarques générales

Concernant les caractéristiques indiquées pour les différents véhicules, tenez compte des remarques suivantes :

- Les hauteurs indiquées peuvent varier en fonction
 - de l'équipement pneumatique
 - du chargement
 - de l'état de la suspension
 - des équipements optionnels
- Les équipements optionnels réduisent la charge utile.

Tenez compte des informations relatives au correcteur de niveau :

- AIR BODY CONTROL (▷ page 194)

Cotes et poids

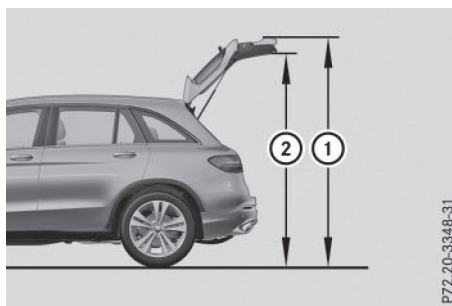

Les valeurs manquantes n'étaient pas disponibles au moment de la clôture de la rédaction.

Modèle	① Hauteur de basculement	② Hauteur maximale sous le hayon
GLC 300 d 4MATIC	83,7 in (2 126 mm)	77,1 in (1 959 mm)
Mercedes-Benz GLC 450 AMG 4MATIC		
Tous les autres modèles	84,5 in (2 146 mm)	77,8 in (1 977 mm)

Les valeurs manquantes n'étaient pas disponibles au moment de la clôture de la rédaction.

Mercedes-Benz GLC 450 AMG 4MATIC	
Longueur	1 83,5 in (4 661 mm)
Largeur avec rétroviseurs extérieurs déployés	82,5 in (2 096 mm)
Hauteur	64,1 in (1 629 mm)
Empattement	113,1 in (2 873 mm)
Diamètre de braquage	
Charge maximale sur le toit	
Charge maximale dans le coffre	

Tous les autres modèles	
Longueur	183,3 in (4 656 mm)
Largeur avec rétroviseurs extérieurs déployés	82,5 in (2 096 mm)
Empattement	113,1 in (2 873 mm)

Tous les autres modèles

Diamètre de braquage	38,7 ft (11,80 m)
Charge maximale sur le toit	165 lb (75 kg)
Charge maximale dans le coffre	220 lb (100 kg)

Modèle	Hauteur
GLC 300 d 4MATIC	64,7 in (1 644 mm)
Tous les autres modèles	65,5 in (1 664 mm)

Dispositif d'attelage

Charges tractées

Charge tractée autorisée (remorque freinée) - pour une aptitude au démarrage sur une pente minimale de 12 %

Modèle	Boîte de vitesses automatique
GLC 300 d 4MATIC	
Tous les autres modèles	3 500 lb (1 588 kg)

Charge maximale sur timon

⚠ Exploitez autant que possible la charge sur timon maximale autorisée. La charge sur timon ne doit pas être inférieure à 50 kg, sinon la remorque pourrait se détacher.

Tenez compte du fait que la charge utile et la charge sur l'essieu arrière sont réduites de la valeur de la charge sur timon réelle.

La traction d'une remorque n'est pas possible avec tous les modèles. Informations complémentaires (▷ page 228).

La charge sur timon réduit la charge utile et la charge sur l'essieu arrière autorisées.

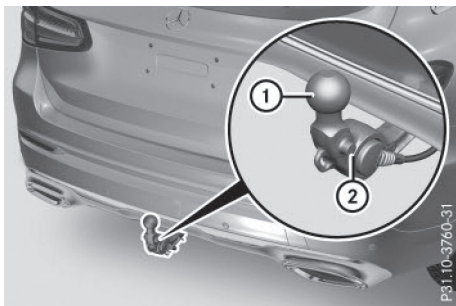

Dispositif d'attelage (exemple avec axe de guidage supplémentaire)

Lors de l'utilisation de porte-vélos :

- En cas de fixation par serrage sur la rotule ①, la charge maximale est de 165,3 lb (75 kg).
- En cas de fixation à la fois sur la rotule ① et sur l'axe de guidage ②, la charge maximale est de 220,5 lb (100 kg).

La charge sur timon n'est pas comprise dans la charge tractée.

Les valeurs manquantes n'étaient pas disponibles au moment de la clôture de la rédaction.

	Charge sur timon autorisée
GLC 300 d 4MATIC Mercedes-Benz GLC 450 AMG 4MAT IC	
Tous les autres modèles	279 lb (127 kg)

La charge réelle sur timon ne doit pas être supérieure à la valeur indiquée. Cette valeur est signalée sur les plaques constructeur du dispositif d'attelage ou de la remorque. La valeur la plus faible est déterminante.

La charge sur timon autorisée correspond au poids maximal autorisé sur le timon. Cette limite s'applique aux dispositifs d'attelage agréés par Mercedes-Benz.

Charge autorisée sur l'essieu arrière en cas de traction d'une remorque

Les valeurs manquantes n'étaient pas disponibles au moment de la clôture de la rédaction.

	Charge sur essieu autorisée
GLC 300 GLC 300 4MATIC	2 755 lb (1 250 kg)
Tous les autres modèles	

Position de la rotule du dispositif d'attelage

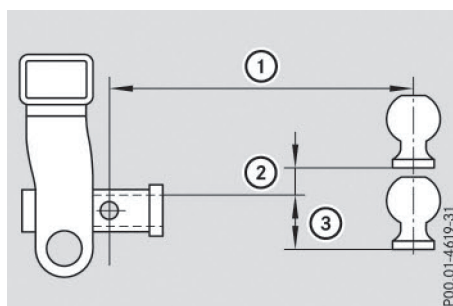

Respectez les cotes suivantes lorsque vous choisissez une rotule :

①	7,0 in
②	0,625 in
③	1,25 in