



# SLS AMG

Black Series

Notice d'utilisation



Mercedes-Benz

## Symboles

Marques déposées :

- Bluetooth® est une marque déposée de Bluetooth SIG, Inc.
- DTS est une marque déposée de DTS, Inc.
- Dolby et MLP sont des marques déposées de Dolby Laboratories.
- BabySmart™, ESP® et PRE-SAFE® sont des marques déposées de Daimler AG.
- HomeLink® est une marque déposée de Johnson Controls.
- iPod® et iTunes® sont des marques déposées de Apple Inc.
- Logic 7® est une marque déposée de Harman International Industries.
- Microsoft® et Windows media® sont des marques déposées de Microsoft Corporation.
- SIRIUS est une marque déposée de Sirius XM radio Inc.
- HD Radio est une marque déposée de iBiquity Digital Corporation.
- Gracenote® est une marque déposée de Gracenote, Inc.
- ZAGATSurvey® et les marques y afférentes sont des marques déposées de ZagatSurvey, LLC.

Dans la présente notice d'utilisation, vous trouverez les symboles suivants :

### ATTENTION

Les avertissements servent à attirer votre attention sur les situations pouvant mettre en danger votre santé ou votre vie ou pouvant mettre en danger la santé ou la vie d'autres personnes.

### Protection de l'environnement

Les remarques relatives à la protection de l'environnement vous fournissent des informations sur un comportement écologique responsable ainsi que sur l'élimination du véhicule dans le respect des règles de protection de l'environnement.

 Les remarques relatives aux dommages matériels vous informent sur les risques de dommages possibles sur votre véhicule.

 Remarques pratiques ou autres informations pouvant vous être utiles.

▶ Ce symbole indique une opération à effectuer.

▶ Une succession de ces symboles indique une suite d'opérations à effectuer.

(▷ page) Ce symbole vous indique où trouver d'autres informations relatives à un thème.

▷▷ Ce symbole indique que la description de l'avertissement ou de l'opération se poursuit à la page suivante.

**Affichage** Cette police de caractères indique un affichage sur le visuel multifonction/visuel COMAND.

Certaines parties du logiciel du véhicule sont protégées par des droits d'auteur © 2005 The FreeType Project (<http://www.freetype.org>). Tous droits réservés.

## **Bienvenue dans l'univers de Mercedes-Benz**

Avant de prendre la route pour la première fois, nous vous recommandons de lire attentivement cette notice d'utilisation et de vous familiariser avec votre véhicule. Pour votre sécurité et pour augmenter la durée de fonctionnement de votre véhicule, suivez les instructions et avertissements qui figurent dans cette notice d'utilisation. Leur non-respect peut endommager le véhicule et provoquer des dommages corporels.

Tout dommage sur le véhicule résultant du non-respect des instructions n'est pas couvert par la Mercedes-Benz Limited Warranty. L'équipement ou la désignation de votre véhicule peut différer en fonction

- du modèle
- de la commande
- du pays de livraison
- de la disponibilité

Mercedes-Benz se réserve le droit de modifier les points suivants :

- Forme
- Equipement
- Solutions techniques

Dans certains cas, la description donnée peut donc différer de votre véhicule.

Les documents suivants font partie du véhicule :

- Notice d'utilisation
- Carnet de maintenance
- Notices d'utilisation complémentaires spécifiques à certains équipements

Conservez toujours la version imprimée des documents à bord du véhicule. Remettez ces documents au nouveau propriétaire en cas de revente du véhicule.

La rédaction technique de Daimler AG vous souhaite bonne route.

Mercedes-Benz USA, LLC

Mercedes-Benz Canada, Inc.

A Daimler Company

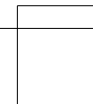
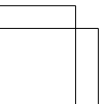
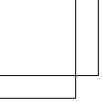

<b>Index alphabétique .....</b>	<b>4</b>	<b>Du premier coup d'œil .....</b>	<b>27</b>
<b>Introduction .....</b>	<b>18</b>	<b>Sécurité .....</b>	<b>37</b>
		<b>Ouverture et fermeture .....</b>	<b>65</b>
		<b>Sièges, volant et rétroviseurs .....</b>	<b>83</b>
		<b>Eclairage et essuie-glaces .....</b>	<b>95</b>
		<b>Climatisation .....</b>	<b>105</b>
		<b>Conduite et stationnement .....</b>	<b>115</b>
		<b>Ordinateur de bord et affichages ....</b>	<b>147</b>
		<b>Rangement et autres .....</b>	<b>199</b>
		<b>Maintenance et entretien .....</b>	<b>217</b>
		<b>Assistance dépannage .....</b>	<b>233</b>
		<b>Jantes et pneumatiques .....</b>	<b>251</b>
		<b>Caractéristiques techniques .....</b>	<b>283</b>

## A

**ABS (système antiblocage de roues)**

Fonctionnement/remarques .....	59
Message sur le visuel .....	165
Voyant d'alerte .....	192

**Additifs (huile moteur) .....** 288**Affichage des défauts**

voir Messages sur le visuel

**Aide à la descente**

Activation et désactivation .....	159
Active en cas d'accident .....	90
Fonctionnement/remarques .....	89

**Aide à la montée**

Activation et désactivation .....	159
Fonctionnement/remarques .....	89

**Aide au démarrage du moteur .....** 243**Aide au démarrage en côte .....** 119**Aide au stationnement**

voir Rétroviseurs extérieurs

**Airbags**

Airbags de genoux .....	43
Airbags frontaux (conducteur, passager) .....	42
Airbags latéraux .....	43
Airbags tête .....	44
Consignes de sécurité importantes .	40
Directives de sécurité .....	39
Message sur le visuel .....	171
Voyant PASSENGER AIRBAG OFF ....	45

**Airbags de genoux .....** 43**Airbags latéraux .....** 43**Airbags tête .....** 44**Alarme antivol et antieffraction**

voir ATA (Système d'alarme antivol)

**Alarme panique .....** 38**Alcool au volant .....** 136**Allumage automatique de l'éclairage extérieur**

Message sur le visuel .....	174
-----------------------------	-----

**Allume-cigare .....** 203**AMG**

Boîte de vitesses sport à 7 rapports SPEEDSHIFT DCT AMG .....	119
Levier sélecteur E-SELECT .....	120
Menu (ordinateur de bord) .....	160

SETUP .....	129
-------------	-----

Touche d'accès au menu AMG .....	129
----------------------------------	-----

**Ampoules**

voir Remplacement des ampoules

**Antidémarrage .....** 62**Aquaplanage .....** 139**Arrêt de l'alarme (ATA) .....** 63**Assistance routière (panne) .....** 20**ATA (Système d'alarme antivol)**

Activation et désactivation .....	63
Arrêt de l'alarme .....	63
Fonctionnement .....	63

**Atelier**

voir Atelier qualifié

**Atelier agréé**

voir Atelier qualifié

**Atelier qualifié .....** 23**Avertisseur d'angle mort**

Activation et désactivation .....	156
Message sur le visuel .....	181
Remarques/fonctionnement .....	143

## B

**Bacs de rangement**

Boîte à gants .....	200
Consignes de sécurité importantes	200
Console centrale .....	201
Console centrale arrière .....	201
Filet à bagages .....	201
Paroi arrière .....	201
Porte-gobelets .....	202
Sous l'accoudoir .....	201

**Balais d'essuie-glace**

Consignes de sécurité importantes	102
Nettoyage .....	228
Remplacement .....	102

**BAS (système d'assistance au freinage) .....** 59**Batterie**

Message sur le visuel .....	185
-----------------------------	-----

**Batterie du véhicule**

Aide au démarrage du moteur .....	243
Charge .....	241
Message sur le visuel .....	178

**Batteries du véhicule**

Consignes de sécurité importantes	239
-----------------------------------	-----

**Boîte à gants .....** 200

<b>Boîte de vitesses</b>			
Lever sélecteur .....	120		
Recommandations pour la conduite .....			
Boîte .....	123		
<b>Boîte de vitesses automatique</b>			
Vue d'ensemble .....	119		
<b>Boîtes à fusibles</b>			
Arrière .....	249		
Plancher côté passager .....	249		
<b>Bouchon du réservoir</b>			
voir Trappe du réservoir			
<b>Buses de ventilation</b>			
Consignes de sécurité importantes .....	113		
Réglage .....	113		
Réglage des buses centrales .....	114		
Réglage des buses latérales .....	114		
<b>C</b>			
<b>Cale</b> .....	277		
<b>Californie</b>			
Informations importantes pour les particuliers et preneurs de leasing ...	20		
<b>Capacités</b>			
voir Caractéristiques techniques			
<b>Capot</b>			
Consignes de sécurité importantes .....	218		
Fermeture .....	219		
Message sur le visuel .....	184		
Ouverture .....	218		
<b>Caractéristiques</b>			
voir Caractéristiques techniques			
<b>Caractéristiques du véhicule</b> .....	291		
voir Caractéristiques techniques			
<b>Caractéristiques techniques</b>			
Pneus/roues .....	280		
Remarques .....	284		
<b>Carburant</b>			
Additifs .....	288		
Affichage de l'autonomie .....	151		
Capacité du réservoir/réserve .....	287		
Consignes de sécurité importantes .....	286		
Données statistiques .....	151		
E10 .....	286		
Jauge .....	29		
Problème (défaut) .....	132		
Qualité de l'essence .....	287		
Ravitaillement en carburant .....	129		
Recommandations pour la conduite .....	136		
<b>Carte mémoire (audio)</b> .....	153		
<b>Ceintures</b>			
voir Ceintures de sécurité			
<b>Ceintures de sécurité</b>			
Bouclage .....	52		
Consignes de sécurité importantes ..	50		
Débouclage .....	53		
Directives de sécurité .....	39		
Limiteurs d'effort .....	54		
Nettoyage .....	231		
Rétracteurs de ceinture .....	54		
Utilisation correcte .....	51		
Voyant d'alerte .....	190		
Voyant d'alerte (fonctionnement) ...	53		
<b>Cendriers</b> .....	203		
<b>Centre d'assistance à la clientèle</b> .....	23		
<b>Chaînes neige</b> .....	255		
<b>Changements des réglages du système de verrouillage</b> .....	67		
<b>Charge maximale dans le coffre</b> .....	291		
voir Caractéristiques techniques			
<b>Chauffage</b>			
voir Climatisation			
<b>Chauffage de la lunette arrière</b>			
Mise en marche et arrêt .....	112		
Problème (défaut) .....	113		
<b>Chronométrage (RACETIMER)</b> .....	160		
<b>Chronomètre de course RACETIMER</b>	160		
<b>Clé</b> .....	73		
Clé de secours .....	68		
Contrôle des piles .....	69		
Démarrage du moteur .....	118		
Déverrouillage et verrouillage du véhicule .....	73		
Fermeture confort .....	80		
Message sur le visuel .....	185		
Modification de la programmation ...	67		
Ouverture confort .....	80		
Perte .....	71		
Positions de la clé dans le contacteur d'allumage .....	117		
Problème (défaut) .....	71		
Remplacement des piles .....	69		
Verrouillage et déverrouillage centralisés des portes .....	66		

- Clé de secours**  
 Déverrouillage de la porte du conducteur ..... 75  
 Fonctionnement/remarques ..... 68  
 Verrouillage du véhicule ..... 75
- Clignotants**  
 Allumage et extinction ..... 98
- Clignotants (message sur le visuel)** 174
- Climatisation**  
 Activation et désactivation de la fonction MONO/ZONE ..... 111  
 Consignes de sécurité importantes 106  
 Dégivrage du pare-brise ..... 111  
 Désembuage des vitres ..... 112  
 Mise en marche et arrêt ..... 108  
 Mise en marche et arrêt du chauffage de la lunette arrière ..... 112  
 Mise en marche et arrêt du recyclage d'air ..... 113  
 Problèmes relatifs à la fonction de refroidissement avec déshumidification de l'air ..... 110  
 Problèmes relatifs au chauffage de la lunette arrière ..... 113  
 Réfrigérant ..... 289  
 Réfrigérant (capacité) ..... 290  
 Refroidissement avec déshumidification de l'air ..... 109  
 Refroidissement maximal ..... 111  
 Réglage de la répartition d'air ..... 110  
 Réglage de la température ..... 110  
 Réglage des buses de ventilation ... 113  
 Réglage du débit d'air ..... 111  
 Régulation automatique ..... 110  
 Remarques sur l'utilisation du climatiseur automatique 3 zones ..... 108  
 Unité de commande du climatiseur automatique THERMOTRONIC (2 zones) ..... 107  
 Voyant ..... 110  
 Vue d'ensemble des systèmes ..... 106
- Climatiseur**  
 voir Climatisation
- Code peinture** ..... 284
- Coffre**  
 Consignes de sécurité importantes . 76  
 Cotes d'ouverture ..... 291  
 Déverrouillage de secours ..... 78  
 Message sur le visuel ..... 184  
 Ouverture automatique de l'intérieur ..... 77  
 Ouverture et fermeture ..... 76, 77  
 Verrouillage séparé ..... 77
- COMAND**  
 voir la notice d'utilisation spécifique
- Combiné d'instruments**  
 Réglages ..... 156  
 Voyants de contrôle et d'alerte ..... 30  
 Vue d'ensemble ..... 29
- Combiné interrupteur** ..... 98
- Composants du véhicule commandés par radio**  
 Déclaration de conformité ..... 22
- Compte-tours** ..... 148
- Concessionnaire Mercedes-Benz agréé**  
 voir Atelier qualifié
- Consignes de rodage** ..... 116
- Console centrale**  
 Partie inférieure ..... 33  
 Partie supérieure ..... 32
- Contacteur d'allumage** ..... 117  
 voir Positions de la clé
- Contenu du réservoir**  
 Affichage ..... 29
- Contrôle des gaz d'échappement** .... 136
- Contrôle électronique de motricité**  
 voir ETS ..... 60
- Couple de serrage des vis de roue** . . 280
- Crevaison**  
 Levage du véhicule ..... 277  
 Préparation du véhicule ..... 235  
 Trousse anticrevaison TIREFIT ..... 235
- Cric**  
 Rangement ..... 234  
 Utilisation ..... 277
- D**
- Déclarations de conformité** ..... 22
- Déflecteur arrière**  
 Fixe ..... 210
- Démarrage (moteur)** ..... 118



- Démarrage du moteur avec une autre batterie**  
voir Aide au démarrage du moteur
- Démarrage du véhicule** ..... 119
- Déverrouillage**  
De l'intérieur (touche de déverrouillage centralisé) ..... 74  
Déverrouillage de secours ..... 75
- Déverrouillage de secours**  
Coffre ..... 78  
Véhicule ..... 75
- Dimensions du véhicule** ..... 291  
voir Caractéristiques techniques
- Données statistiques (ordinateur de bord)** ..... 151
- Droits d'auteur** ..... 25
- DVD audio (ordinateur de bord)** ..... 153
- DVD vidéo (ordinateur de bord)** ..... 154
- E**
- EBD (distribution de la force de freinage électronique)**  
Fonctionnement/remarques ..... 62  
Message sur le visuel ..... 166
- Eclairage**  
Activation et désactivation de l'éclairage de jour (contacteur) ..... 97  
Activation et désactivation de l'éclairage de jour (ordinateur de bord) ..... 157  
Activation et désactivation de l'éclairage de la zone environnante (ordinateur de bord) ..... 158  
Activation et désactivation de l'extinction temporisée de l'éclairage extérieur (ordinateur de bord) ..... 158  
Activation et désactivation de l'extinction temporisée de l'éclairage intérieur ..... 158  
Appel de phares ..... 98  
Clignotants ..... 98  
Commutateur d'éclairage ..... 96  
Eclairage extérieur automatique ..... 97  
Feux de croisement ..... 97  
Feux de détresse ..... 99  
Feux de position ..... 98  
Feux de route ..... 98  
Feux de stationnement ..... 98  
Message sur le visuel ..... 173  
Voyages à l'étranger ..... 96  
voir Remplacement des ampoules
- Eclairage de jour** ..... 157  
Activation et désactivation (commutateur) ..... 97  
Activation et désactivation (ordinateur de bord) ..... 157  
Message sur le visuel ..... 175
- Eclairage de la plaque d'immatriculation**  
Remplacement des ampoules ..... 101
- Eclairage de la plaque d'immatriculation (message sur le visuel)** ..... 175
- Eclairage de la zone environnante (ordinateur de bord)** ..... 158
- Eclairage de secours actif en cas d'accident** ..... 100
- Eclairage des instruments** ..... 157
- Eclairage extérieur**  
Possibilités de réglage ..... 96  
voir Eclairage  
voir Eclairage extérieur automatique
- Eclairage extérieur automatique** ..... 97
- Eclairage intérieur**  
Commande automatique ..... 100  
Commande manuelle ..... 100  
Eclairage de secours ..... 100  
Extinction temporisée (ordinateur de bord) ..... 158  
Spot de lecture ..... 99  
Vue d'ensemble ..... 99
- Enfants**  
Systèmes de retenue ..... 54  
Transport des enfants ..... 54
- Entretien**  
Balais d'essuie-glace ..... 228  
Ceintures de sécurité ..... 231  
Consignes ..... 224  
Eclairage extérieur ..... 228  
Garnitures en plastique ..... 229  
Housses ..... 230  
Inserts décoratifs ..... 230  
Inserts décoratifs en bois ..... 230  
Jantes ..... 226  
Lavage manuel ..... 225  
Lever de vitesses/levier sélecteur ..... 229

- Nettoyeur haute pression ..... 225  
 Peinture ..... 226  
 Peinture mate ..... 227  
 Sorties d'échappement ..... 229  
 Station de lavage ..... 224  
 Visuel ..... 229  
 Vitres ..... 227  
 Volant ..... 229
- Épuration des gaz d'échappement**  
 Informations relatives à la maintenance et à la garantie contractuelle ..... 19
- ESP® (Contrôle électronique de la trajectoire)**  
 Consignes de sécurité importantes . 60  
 Fonctionnement/remarques ..... 60  
 Message sur le visuel ..... 170  
 Voyant d'alerte ..... 193
- ESP® (régulation du comportement dynamique)**  
 Activation et désactivation ..... 60
- Essence** ..... 287
- Essuie-glaces**  
 Mise en marche et arrêt ..... 101  
 Problème (défaut) ..... 104  
 Remplacement des balais ..... 102
- ETS (contrôle électronique de motricité)** ..... 60
- Extinction temporisée**  
 Éclairage extérieur (ordinateur de bord) ..... 158  
 Éclairage intérieur ..... 158
- F**
- Fermeture confort** ..... 80
- Feux arrière**  
 Message sur le visuel ..... 175
- Feux arrière (message sur le visuel)** 175
- Feux de croisement**  
 Allumage et extinction ..... 97  
 Message sur le visuel ..... 174  
 Réglage pour les voyages à l'étranger (position symétrique) ..... 96
- Feux de détresse** ..... 99
- Feux de position**  
 Allumage et extinction ..... 98
- Feux de position latéraux (Message sur le visuel)** ..... 175
- Feux de recul (message sur le visuel)** ..... 175
- Feux de route**  
 Allumage et extinction ..... 98
- Feux de route (message sur le visuel)** ..... 175
- Feux de stationnement**  
 Allumage et extinction ..... 98  
 Message sur le visuel ..... 176
- Feux stop (Message sur le visuel)** .. 174
- Filet à bagages** ..... 201
- Filtre à air (message sur le visuel)** .. 180
- Fonction de démarrage KEYLESS-GO**  
 Démarrage du moteur ..... 118  
 Messages sur le visuel ..... 185  
 Touche de démarrage et d'arrêt .... 117
- Fonction Mémoires** ..... 93
- Fonctionnement/remarques**  
 Fonctionnement/remarques ..... 140
- FREINAGE ADAPTATIF** ..... 62
- Freinage d'urgence assisté**  
 voir BAS (système d'assistance au freinage)
- Frein de stationnement**  
 Frein de stationnement électrique . 134  
 Message sur le visuel ..... 166
- Freins**  
 ABS ..... 59  
 BAS ..... 59  
 Consignes de sécurité importantes 137  
 Liquide de frein (remarques) ..... 290  
 Maintenance ..... 137  
 Message sur le visuel ..... 165  
 Recommandations pour la conduite ..... 137  
 Système de freinage haute performance ..... 138  
 Voyant d'alerte ..... 189, 192
- Fusibles**  
 Avant le remplacement ..... 249  
 Consignes de sécurité importantes 248  
 Tableau des fusibles ..... 249

**G**

<b>Garantie légale</b> .....	284
<b>Garnitures en plastique (consignes de nettoyage)</b> .....	229
<b>Guidage (mode Navigation)</b> .....	152

**H****Heure**

voir la notice d'utilisation spécifique

**Huile moteur**

Additifs .....	288
Appoint .....	220
Capacité .....	288
Contrôle du niveau d'huile .....	219
Contrôle du niveau d'huile (jauge à huile) .....	219
Indicateur de température .....	148
Message sur le visuel .....	178, 179
Remarques relatives à la qualité ....	288
Remarques sur le niveau d'huile et la consommation .....	219
Température (ordinateur de bord) ..	160
Viscosité .....	289

**I****Indicateur d'intervalles de maintenance**

Affichage du message de maintenance .....	223
Masquage du message de maintenance .....	223
Message de maintenance .....	222
Remarques .....	223

**Indicateur d'intervalles de maintenance ASSYST PLUS**

Masquage du message de maintenance .....	223
Message de maintenance .....	222

**Indicateur de la boîte de vitesses** .... 121**Indicateur de montée des rapports** . 128**Indicateur de température extérieure** .....
 148 |**Indicateur de vitesse**

Activation et désactivation de l'indicateur de vitesse additionnel .....	157
--	-----

Numérique .....	151
Sélection de l'unité d'affichage .....	156
Sur le combiné d'instruments .....	29
voir Combiné d'instruments	

**Indicateur de vitesse additionnel** .... 157**Indicateur de vitesse numérique** .... 151**Indicateur du programme de conduite** .....
 121 |**Indicateur du rapport engagé** .....
 121 |**Ingrédients et lubrifiants**

Carburant .....	286
Consignes de sécurité importantes	286
Huile moteur .....	288
Liquide de frein .....	290
Liquide de lave-glace .....	291
Liquide de refroidissement (moteur) .....	290
Réfrigérant (climatiseur) .....	289
Remarques .....	286

**Inserts décoratifs (consignes de nettoyage)** .....
 230 |**Inserts décoratifs en bois (consignes de nettoyage)** .....
 230 |**Itinéraire**

voir Guidage (mode Navigation)

**J****Jantes**

Nettoyage .....	226
-----------------	-----

**Jauge de carburant**

Affichage de l'autonomie (ordinateur de bord) .....	151
---	-----

**K****Kickdown** .....
 123 |**L****Lave-glace** .....
 222 |

Capacité .....	291
Remarques .....	291

**Lave-phares**

Remarques .....	291
-----------------	-----

**Lecteur/changeur de CD (ordinateur de bord)** .....
 153 |**Lève-vitres**

voir Vitres latérales

- Levier de vitesses/levier sélecteur (consignes de nettoyage)** ..... 229
- Levier sélecteur**  
Positions ..... 120
- Levier sélecteur E-SELECT** ..... 120
- Liquide de frein**  
Message sur le visuel ..... 169  
Remarques ..... 290
- Liquide de lave-glace**  
voir Lave-glace
- Liquide de lave-glace (message sur le visuel)** ..... 184
- Liquide de refroidissement**  
Message sur le visuel ..... 177
- Liquide de refroidissement (moteur)**  
Affichage de la température (ordinateur de bord) ..... 160  
Consignes de sécurité importantes ..... 290  
Contrôle du niveau ..... 221
- M**
- mbrace**  
Appel d'urgence ..... 205  
Autodiagnostic ..... 205  
Fermeture à distance du véhicule .. 210  
Localisation d'un véhicule volé ..... 210  
Message sur le visuel ..... 173  
Priorité des appels ..... 209  
Remarques générales ..... 204  
Search & Send ..... 210  
Système ..... 205  
Téléchargement de points de destination (COMAND) ..... 209  
Touche d'appel d'information MB .. 208  
Touche d'appel de dépannage ..... 207
- Mémoire des messages (ordinateur de bord)** ..... 164
- Menu Audio (ordinateur de bord)** .... 153
- Menu Maintenance (ordinateur de bord)** ..... 156
- Messages**  
voir Messages sur le visuel
- Messages de défaut**  
voir Messages sur le visuel
- Messages sur le visuel**  
Affichage (ordinateur de bord) ..... 164  
Clé SmartKey ..... 185  
Eclairage ..... 173  
Indicateur d'intervalles de maintenance ..... 222  
Indicateur d'intervalles de maintenance ASSYST PLUS ..... 222  
Masquage (ordinateur de bord) ..... 164  
Moteur ..... 177  
Pneus ..... 182  
Remarques générales ..... 162  
Systèmes d'aide à la conduite ..... 180  
Systèmes de sécurité ..... 170  
Véhicule ..... 184
- Miroir de courtoisie**  
voir Miroir de courtoisie
- Miroir de courtoisie (pare-soleil)** ..... 202
- Mise en marche et arrêt de la fonction refroidissement avec déshumidification de l'air** ..... 109
- Mise en marche et arrêt du recyclage d'air** ..... 113
- Mode maniabilité Sport**  
Témoin d'avertissement ..... 193
- Moteur**  
Arrêt ..... 133  
Démarrage ..... 118  
Démarrage avec la clé ..... 118  
Démarrage avec la fonction de démarrage KEYLESS-GO ..... 118  
Message sur le visuel ..... 177  
Numéro du moteur ..... 285
- MP3**  
Lecture ..... 153  
voir la notice d'utilisation spécifique
- N**
- Navigation**  
Menu (ordinateur de bord) ..... 152  
Ordinateur de bord ..... 152  
voir la notice d'utilisation spécifique
- Nettoyeur haute pression** ..... 225
- NIV** ..... 284
- Notice d'utilisation**  
Equipement du véhicule ..... 19

**Numéro d'identification du véhicule**

voir NIV

**O****OCS**

Autodiagnostic du système ..... 48  
 Mode de fonctionnement ..... 45  
 Problèmes ..... 49

**Ordinateur de bord** ..... 151

Affichage du message de maintenance ..... 223  
 Affichage standard ..... 151  
 Consignes de sécurité importantes 148  
 Lecture des DVD vidéo ..... 154  
 Mémoire des messages ..... 164  
 Menu AMG ..... 160  
 Menu Audio ..... 153  
 Menu Maintenance ..... 156  
 Menu Navigation ..... 152  
 Menu Réglages ..... 156  
 Menu Téléphone ..... 154  
 Menu Trajet ..... 151  
 Messages sur le visuel ..... 162  
 RACETIMER ..... 160  
 Réglages d'usine ..... 159  
 Sous-menu Combiné d'instruments 156  
 Sous-menu Confort ..... 159  
 Sous-menu Eclairage ..... 157  
 Sous-menu Véhicule ..... 159  
 Utilisation ..... 149  
 Vue d'ensemble des menus ..... 150

**Ouverture confort** ..... 80**Ouverture été**

voir Ouverture confort

**Ouverture et fermeture** ..... 73**Ouverture et fermeture du volet de remplissage de carburant** ..... 130**P****Panne**

voir Crevaision  
 voir Remorquage et démarrage du moteur par remorquage du véhicule

**Pare-soleil** ..... 202**Peinture (consignes de nettoyage)** .. 226**Peinture mate (consignes de nettoyage)** ..... 227**Pièces d'origine** ..... 18**Pile de la clé**

Consignes de sécurité importantes . 68  
 Contrôle ..... 69  
 Remplacement ..... 69

**Planche de bord**

voir Combiné d'instruments  
 voir Poste de conduite

**Plaque constructeur**

voir Plaque constructeur du véhicule

**Plaque constructeur du véhicule** ..... 284**Pneus**

Augmentation du poids du véhicule due à l'équipement optionnel (définition) ..... 273  
 Bande de roulement (définition) ... 274  
 Bar (définition) ..... 273  
 Caractéristiques techniques ..... 282  
 Charge maximale des pneus ..... 272  
 Charge maximale des pneus (définition) ..... 274  
 Charge maximale par pneu (définition) ..... 274  
 Classes de qualité des pneus ..... 267  
 Code de charge (définition) ..... 274  
 Consignes de sécurité importantes 252  
 Contrôle ..... 253  
 Définitions de termes ..... 273  
 DOT, numéro d'identification du pneu (TIN) ..... 272  
 DOT (ministère des Transports) (définition) ..... 273  
 Durée de vie ..... 254  
 Indicateur d'usure (définition) ..... 275  
 Indice de charge ..... 271  
 Indice de charge (définition) ..... 275  
 Indice de vitesse (définition) ..... 274  
 Inscriptions (vue d'ensemble) ..... 268  
 Jantes (définition) ..... 273  
 Kilopascal (kPa) (définition) ..... 274  
 Limite totale de charge (définition) 275  
 Message sur le visuel ..... 182  
 Paroi (définition) ..... 275  
 PBV (Poids brut du véhicule) (définition) ..... 274  
 Permutation ..... 275

- PNBE (poids nominal brut sur l'es-  
sieu) (définition) ..... 273
- PNBV (Poids nominal brut du véhi-  
cule) (définition) ..... 274
- Poids à vide (définition) ..... 274
- Poids de l'équipement optionnel  
(définition) ..... 275
- Poids maximal autorisé en charge  
(définition) ..... 274
- Poids moyen des occupants du  
véhicule (définition) ..... 273
- Pression de gonflage maximale  
autorisée (définition) ..... 274
- Pression de gonflage recomman-  
dée ..... 273
- Pression des pneus (définition) ..... 274
- Propriétés ..... 273
- PSI (Livre par pouce carré) ..... 274
- Rapport hauteur/section (défini-  
tion) ..... 274
- Répartition des passagers (défini-  
tion) ..... 275
- Semelle du pneu ..... 254
- Sens de rotation ..... 276
- Standards uniformes de classifi-  
cation de la qualité des pneus  
(définition) ..... 273
- Stockage ..... 276
- Structure et propriétés (définition) ..... 273
- Taille, capacité de charge, indice  
de vitesse ..... 269
- Taille des pneus (caractéristiques) ..... 280
- Talon (définition) ..... 275
- Température ..... 268
- TIN (numéro d'identification du  
pneu) (définition) ..... 275
- Traction ..... 268
- Traction (définition) ..... 275
- Usure de la bande de roulement .... 267  
voir Crevaion
- Pneus été** ..... 254
- Pneus hiver**
- Pneus M+S ..... 255
- Pneus M+S** ..... 255
- Poids**  
  voir Caractéristiques techniques
- Poids à vide**  
  voir Caractéristiques techniques
- Poids du véhicule**  
  voir Caractéristiques techniques
- Point de service**  
  voir Atelier qualifié
- Porte-boissons**  
  voir Porte-gobelets
- Porte du conducteur**  
  voir Portes
- Porte-gobelets**  
  Consignes de sécurité importantes ..... 202  
  Console centrale ..... 202
- Portes**  
  Consignes de sécurité importantes . 73  
  Déverrouillage de secours ..... 75  
  Message sur le visuel ..... 184, 185  
  Ouverture de l'intérieur ..... 74  
  Verrouillage automatique (con-  
  tacteur) ..... 75  
  Verrouillage de secours ..... 75  
  Verrouillage et déverrouillage  
  centralisés (clé) ..... 66
- Positions de la boîte de vitesses** ..... 122
- Positions de la clé**  
  Clé SmartKey ..... 117  
  Fonction de démarrage KEYLESS-  
  GO ..... 117
- Possibilités de rangement** ..... 200
- Poste de conduite**  
  Vue d'ensemble ..... 28
- Pression de gonflage**  
  voir Pression des pneus
- Pression des pneus**  
  Affichage (ordinateur de bord) ..... 260  
  Contrôle manuel ..... 260  
  Message sur le visuel ..... 182  
  Non-obtention de la pression  
  (TIREFIT) ..... 237  
  Obtention de la pression (TIREFIT) . 238  
  Pression maximale ..... 259  
  Pression recommandée ..... 256  
  Remarques ..... 257
- Prise 12 V**  
  voir Prises
- Prise de diagnostic** ..... 22
- Prise de maintien en charge** ..... 214

<b>Prises</b>	
Boîte à gants .....	204
Console centrale .....	204
Remarques préliminaires importantes .....	203
<b>Programme de changement de rapport</b>	
SETUP (ordinateur de bord) .....	160
<b>Programme de conduite manuel</b> .....	128
<b>Programme de conduite Manuel</b> .....	128
<b>Programmes de conduite</b>	
Automatique .....	126
<b>Projecteurs</b>	
Appoint de liquide de lave-phares ..	222
Buée à l'intérieur .....	99
Lave-phares (capacité) .....	291
Lave-phares (fonctionnement) .....	99
Lave-phares (remarques) .....	291
<b>Protection antisoulèvement</b> .....	63
<b>Protection antivol</b>	
Antidémarrage .....	62
ATA (système d'alarme antivol) .....	63
Protection antisoulèvement .....	63
<b>Protection de l'environnement</b>	
Remarques générales .....	18
<b>Protection de l'équipement électrique</b>	
voir Fusibles	
<b>R</b>	
<b>RACE START</b> .....	124
<b>RACETIMER (ordinateur de bord)</b> .....	160
<b>Radio</b>	
Sélection des stations .....	153
voir la notice d'utilisation spécifique	
<b>Rapport d'anomalies relatives à la sécurité</b> .....	23
<b>Ravitaillement en carburant</b>	
Consignes de sécurité importantes	129
Jauge de carburant .....	29
Ravitaillement en carburant .....	130
voir Carburant	
<b>Recommandations pour la conduite</b>	
Alcool au volant .....	136
Aquaplanage .....	139
Carburant .....	136
Chaînes neige .....	255
Conduite en hiver .....	139
Conduite sur route mouillée .....	139
Consignes de rodage .....	116
Contrôle des gaz d'échappement ..	136
Effet de freinage limité sur les routes salées .....	137
Feux de croisement symétriques .....	96
Freins .....	137
Généralités .....	135
Système de freinage composite en céramique haute performance	
AMG .....	138
Trajet sur route glissante .....	139
Trajet sur route mouillée .....	137
Voyages à l'étranger .....	96
<b>Réfrigérant (climatiseur)</b>	
Consignes de sécurité importantes	289
<b>Refroidissement</b>	
voir Climatisation	
<b>Réglage de la répartition d'air</b> .....	110
<b>Réglage de la suspension</b>	
Suspension sport AMG .....	142
<b>Réglage du débit d'air</b> .....	111
<b>Réglage du soutien lombaire</b> .....	87
<b>Réglages</b>	
Ordinateur de bord .....	156
Réglages d'usine (ordinateur de bord) .....	159
<b>Régulateur de vitesse</b>	
Consignes de sécurité importantes	140
Désactivation .....	142
Manette du régulateur de vitesse ..	140
Mémorisation et maintien de la vitesse actuelle .....	141
Message sur le visuel .....	180
Réglage de la vitesse .....	141
Systèmes d'aide à la conduite .....	140
<b>Régulation de la vitesse</b>	
voir Régulateur de vitesse	
<b>Remorquage</b>	
Avec l'essieu arrière soulevé .....	247
Avec les 2 essieux au sol .....	248
Consignes de sécurité importantes	246
Dépose de l'anneau de remorquage .....	247
Pose de l'anneau de remorquage ..	247

**Remplacement des ampoules**

- Consignes de sécurité importantes 100
- Eclairage de la plaque d'immatriculation ..... 101

**Réserve**

- Message sur le visuel ..... 180

**Réserve (réservoir de carburant)**

voir Carburant

**Réserve de carburant**

- Message sur le visuel ..... 180
  - Voyant d'alerte ..... 196
- voir Carburant

**Réservoir**

voir Réservoir de carburant

**Réservoir de carburant**

- Capacité ..... 287
- Problème (défaut) ..... 132

**Rétracteurs de ceinture**

- Directives de sécurité ..... 39
- Fonctionnement ..... 54

**Rétrogradation forcée**

- Recommandations pour la conduite ..... 123

**Rétroviseur intérieur**

- Commutation jour/nuit automatique ..... 92
- Commutation jour/nuit manuelle .... 90

**Rétroviseurs**

voir Rétroviseur intérieur  
voir Rétroviseurs extérieurs

**Rétroviseurs extérieurs**

- Commutation jour/nuit automatique ..... 92
- Déboîtement (résolution du problème) ..... 92
- Mémorisation de la position « marche arrière » du rétroviseur extérieur côté passager ..... 92
- Mémorisation des réglages (fonction Mémoires) ..... 93
- Rabattement et déploiement automatiques ..... 91
- Rabattement et déploiement électriques ..... 91
- Rabattement lors du verrouillage (ordinateur de bord) ..... 159
- Réglage ..... 90
- Réinitialisation ..... 91

**Roues**

- Consignes de sécurité importantes 252
- Contrôle ..... 253
- Couple de serrage ..... 280
- Dépose de la roue ..... 279
- Montage de la roue ..... 279
- Montage des roues ..... 276
- Permutation des roues/change-ment de roue ..... 275
- Stockage ..... 276
- Taille des jantes/pneus ..... 280

**S****Sangle supérieure (TopTether) ..... 57****Sécurité**

- Système de classification des occupants (OCS) ..... 45
- Systèmes de retenue pour enfants .. 54
- Transport des enfants ..... 54

**Sécurité de fonctionnement**

- Consignes de sécurité importantes . 21
- Déclarations de conformité ..... 22

**Sécurité des occupants**

- Consignes de sécurité importantes . 38
- Transport des enfants ..... 54

**Sécurité enfants**

- Sécurité pour siège-enfant ..... 57

**Sélecteur de programme ..... 123****Service à la clientèle ..... 23****SETUP (ordinateur de bord) ..... 160****Sièges**

- Consignes de sécurité importantes . 85
- Mémorisation des réglages (fonction Mémoires) ..... 93
- Mise en marche et arrêt du chauffage des sièges ..... 87
- Nettoyage des housses ..... 230
- Position assise correcte du conducteur ..... 84
- Problèmes relatifs au chauffage des sièges ..... 88
- Réglage du soutien lombaire ..... 87
- Réglage électrique ..... 87
- Réglage manuel ..... 86

**Sièges-enfants**

- Sangle supérieure ..... 57
- Sécurité de siège-enfant ..... 57



- Sorties d'échappement (consignes de nettoyage)** ..... 229
- Spot de lecture** ..... 99
- SRS (Supplemental Restraint System)**
- Message sur le visuel ..... 173
- SRS (systèmes de retenue supplémentaires)**
- Introduction ..... 39
- Voyant d'alerte ..... 194
- Voyant d'alerte (fonctionnement) .... 39
- Station de lavage (entretien)** ..... 224
- Stationnement** ..... 132
- Consignes de sécurité importantes 132
- Position « marche arrière » du rétroviseur extérieur côté passager . 92
- Succursale**
- voir Atelier qualifié
- Supplemental Restraint System**
- voir SRS (systèmes de retenue supplémentaires)
- Système antiblocage de roues**
- voir ABS (système antiblocage de roues)
- Système audio**
- voir la notice d'utilisation spécifique
- Système de classification des occupants (OCS)**
- Autodiagnostic du système ..... 48
- Mode de fonctionnement ..... 45
- Problèmes ..... 49
- Système de commande**
- voir Ordinateur de bord
- Système de commande de porte de garage**
- Consignes de sécurité importantes 211
- Effacement de la mémoire ..... 214
- Ouverture et fermeture de la porte 214
- Programmation (touches dans le rétroviseur intérieur) ..... 211
- Système de contrôle de la pression des pneus**
- Contrôle électronique de la pression des pneus ..... 262
- Fonctionnement/remarques ..... 260
- Message d'alerte ..... 262
- Redémarrage ..... 263
- Voyant d'alerte ..... 197
- Systèmes d'aide à la conduite**
- Assistant à l'angle mort ..... 143
- Message sur le visuel ..... 180
- Régulateur de vitesse (TEMPOMAT) 140
- Suspension sport adaptative AMG . 142
- Systèmes de retenue**
- voir SRS (systèmes de retenue supplémentaires)
- Systèmes de sécurité**
- voir Systèmes de sécurité active
- Systèmes de sécurité active**
- ABS (système antiblocage de roues) ..... 59
- BAS (système d'assistance au freinage) ..... 59
- Consignes de sécurité importantes . 58
- ESP® (Contrôle électronique de la trajectoire) ..... 60
- ETS (contrôle électronique de motricité) ..... 60
- Freinage adaptatif ..... 62
- Répartiteur électronique de freinage ..... 62
- Vue d'ensemble ..... 58

## T

**Tapis de sol** ..... 215

**TELEAID**

- Appel d'urgence ..... 205
- Autodiagnostic ..... 205
- Fermeture à distance du véhicule .. 210
- Localisation d'un véhicule volé ..... 210
- Message sur le visuel ..... 173
- Priorité des appels ..... 209
- Remarques générales ..... 204
- Search & Send ..... 210
- Système ..... 205
- Téléchargement de points de destination (COMAND) ..... 209
- Touche d'appel d'information MB .. 208
- Touche d'appel de dépannage ..... 207

**Télécommande**

- Programmation (système de commande de porte de garage) ..... 211
- Système de commande de porte de garage ..... 211

**Téléphone**

Menu (ordinateur de bord) .....	154
Numéros du répertoire téléphonique .....	155
Prise d'appel .....	155
Refus d'appel/fin de communication .....	155
Répétition d'appel .....	155

**Téléphone portable**

Menu (ordinateur de bord) .....	154
---------------------------------	-----

**Température**

Huile moteur .....	148
Huile moteur (ordinateur de bord) .	160
Liquide de refroidissement (ordinateur de bord) .....	160
Température extérieure .....	148

**TEMPOMAT**

Voyant LIM .....	140
------------------	-----

**Temps au tour (RACETIMER) .....**

	160
--	-----

**Totalisateur .....**

voir Totalisateur journalier	151
------------------------------	-----

**Totalisateur général .....**

	151
--	-----

**Totalisateur journalier .....**

Affichage .....	151
-----------------	-----

**Totalisateur kilométrique .....**

voir Totalisateur général	
voir Totalisateur journalier	

**Totalisateur kilométrique journalier .....**

voir Totalisateur journalier	
------------------------------	--

**Transport du véhicule .....**

	248
--	-----

**Traversée de portions de route .....**

inondées .....	139
----------------	-----

**Trousse anticrevaison TIREFIT .....**

	235
--	-----

**Trousse de premiers soins .....**

	234
--	-----

**Trousse d'outils du véhicule .....**

	234
--	-----

**U****Unité de commande au plafond .....**

	34
--	----

**Unité de commande sur la porte .....**

Vue d'ensemble .....	35
----------------------	----

**Utilisation en hiver .....**

Chaînes neige .....	255
Consignes de sécurité importantes	254
Trajet sur route glissante .....	139

**V****Véhicule**

Abaissement .....	280
Caractéristiques du véhicule .....	291
Chargement .....	263
Démarrage .....	119
Déverrouillage (clé) .....	66, 73
Déverrouillage de secours .....	75
Équipement .....	19
Garantie limitée .....	24
Immobilisation pendant des périodes prolongées .....	135
Levage .....	277
Maintenance .....	20
Message sur le visuel .....	184
Réglages personnalisés .....	156
Remorquage .....	246
Saisie des données .....	24
Signalement des problèmes .....	23
Transport .....	248
Utilisation conforme .....	23
Verrouillage (clé) .....	66
Verrouillage de secours .....	75

**Verrouillage**

voir Verrouillage centralisé

**Verrouillage centralisé .....**

Verrouillage et déverrouillage

avec la clé .....

66

**Verrouillage de secours .....**

Porte du conducteur .....

75

**Verrouillage de secours du véhicule .**

75

**Verrouillage des portes .....**

Automatique .....

75

De l'intérieur (touche de verrouillage centralisé) .....

74

Verrouillage de secours .....

75

**Vidéo (DVD) .....**

154

**Visuel (consignes de nettoyage) .....**

229

**Visuel multifonction .....**

Affichage permanent .....

157

Fonctionnement/remarques .....

150

**Vitres .....**

Nettoyage .....

227

voir Vitres latérales

**Vitres latérales .....**

Consignes de sécurité importantes .

79

Fermeture confort .....

80

Ouverture confort .....	80
Ouverture et fermeture .....	79
Problème (défaut) .....	81
<b>Voiture</b>	
voir Véhicule	
<b>Volant</b>	
Consignes de sécurité importantes .	88
Mémorisation des réglages (fonction Mémoires) .....	93
Nettoyage .....	229
Palettes de changement de rapport au volant .....	124
Réglage électrique .....	88, 89
Réglage manuel .....	89
Touches (ordinateur de bord) .....	149
Vue d'ensemble des touches .....	31
<b>Volant multifonction</b>	
Utilisation de l'ordinateur de bord .	149
Vue d'ensemble .....	31
<b>Voyages à l'étranger</b>	
Feux de croisement symétriques .....	96
Service Mercedes-Benz .....	224
<b>Voyant d'alerte de diagnostic</b>	
<b>moteur</b> .....	195
<b>Voyant LIM</b>	
TEMPOMAT .....	140
<b>Voyant PASSENGER AIRBAG OFF</b> .....	45
<b>Voyants</b>	
voir Voyants de contrôle et d'alerte	
<b>Voyants de contrôle et d'alerte</b>	
ABS .....	192
Ceintures de sécurité .....	190
Diagnostic moteur .....	195
ESP® .....	193
Freins .....	189, 192
LIM (TEMPOMAT) .....	140
Mode maniabilité sport .....	193
Réserve de carburant .....	196
SRS .....	194
Système de contrôle de la pression des pneus .....	197
Voyant PASSENGER AIRBAG OFF ....	45
Vue d'ensemble .....	30

## Protection de l'environnement

### Remarques générales

#### ☉ Protection de l'environnement

Daimler AG pratique une politique globale de protection de l'environnement.

Les objectifs poursuivis sont une utilisation parcimonieuse des ressources et une attitude responsable par rapport aux fondements naturels de la vie, leur sauvegarde servant autant l'homme que la nature.

Vous pouvez contribuer à la protection de l'environnement en appliquant certaines règles lors de l'utilisation de votre véhicule.

La consommation de carburant et l'usure du moteur, de la boîte de vitesses, des freins et des pneus dépendent

- des conditions d'utilisation du véhicule
- de votre style de conduite

Vous avez la possibilité d'influer sur ces 2 facteurs. Tenez compte pour cela des remarques suivantes :

Conditions d'utilisation

- Evitez les trajets courts, car ils augmentent la consommation de carburant.
- Surveillez la pression des pneus.
- Ne transportez pas de charges inutiles.
- Déposez le système de portage monté sur le toit lorsque vous n'en avez plus besoin.
- Faites effectuer régulièrement la maintenance du véhicule, car elle contribue à la protection de l'environnement. Respectez par conséquent les échéances de maintenance.
- Confiez toujours les travaux de maintenance à un atelier qualifié.

Style de conduite

- N'appuyez pas sur la pédale d'accélérateur lors du démarrage du moteur.
- Ne faites pas chauffer le moteur à l'arrêt.
- Adoptez une conduite prévoyante et maintenez une distance suffisante avec le véhicule qui précède.

- Evitez les accélérations et les coups de frein fréquents et brusques.
- Changez de rapport à temps et ne montez dans chaque rapport qu'aux  $\frac{2}{3}$  du régime maximal.
- Arrêtez le moteur pendant les temps d'attente dus aux conditions de circulation.
- Surveillez la consommation de carburant.

### Informations et recommandations relatives à l'environnement

Lorsqu'il est spécifié dans la présente notice d'utilisation que vous devez éliminer des matériaux ou des substances, commencez toujours par essayer de les régénérer et de les recycler. Respectez les prescriptions et directives environnementales applicables lors de l'élimination des matériaux ou des substances. Vous contribuerez ainsi à la protection de l'environnement.

### Pièces d'origine Mercedes-Benz

#### ☉ Protection de l'environnement

Daimler AG propose des organes et des pièces recyclés en échange standard qui présentent un niveau de qualité identique à celui des pièces neuves. Une garantie limitée identique à celle des pièces neuves leur est également accordée.

⚠ Les airbags, les rétracteurs de ceinture ainsi que les calculateurs et les capteurs de ces systèmes de retenue peuvent être montés aux emplacements suivants :

- Portes
- Montants de porte
- Bas de porte
- Sièges
- Poste de conduite
- Combiné d'instruments
- Console centrale

Ne montez aucun accessoire (un système audio, par exemple) à ces emplacements. N'effectuez pas de réparations ni de travaux de soudage. Vous pourriez compromettre le fonctionnement des systèmes de retenue.

Confiez le montage ultérieur d'accessoires à un atelier qualifié.

Si vous utilisez des pièces, jantes et pneumatiques ainsi que des accessoires importants pour la sécurité qui ne sont pas agréés par Mercedes, la sécurité de fonctionnement du véhicule risque d'être compromise. Le fonctionnement de systèmes importants pour la sécurité, tels que le système de freinage, risque d'être perturbé. Utilisez uniquement des pièces d'origine Mercedes-Benz ou des pièces de qualité équivalente. Utilisez uniquement des pneus et des jantes ainsi que des accessoires qui ont été homologués pour votre type de véhicule.

Les pièces d'origine Mercedes-Benz sont soumises à des contrôles qualité très stricts. Chaque pièce a été spécialement conçue, fabriquée ou choisie pour les véhicules Mercedes-Benz et leur est adaptée. Il est par conséquent recommandé d'utiliser uniquement des pièces d'origine Mercedes-Benz.

Plus de 300 000 pièces d'origine Mercedes-Benz différentes sont disponibles pour les modèles Mercedes-Benz.

Tous les points de service Mercedes-Benz entretiennent un stock de pièces d'origine Mercedes-Benz pour les travaux de maintenance et de réparation nécessaires. En outre, des centres de livraison de pièces répartis de manière stratégique assurent un service de pièces rapide et fiable.

Pour toute commande de pièces d'origine Mercedes-Benz, indiquez toujours le numéro d'identification du véhicule (VIN)  
(▷ page 284).

## Notice d'utilisation

### Equipements du véhicule

Cette notice d'utilisation décrit tous les modèles ainsi que l'ensemble des équipements de série et optionnels qui étaient disponibles pour votre véhicule au moment de la clôture de la rédaction de cette notice d'utilisation. Des divergences sont possibles selon les pays. Notez que votre véhicule n'est pas obligatoirement équipé de toutes les fonctions décrites. Cela vaut également pour les fonctions et systèmes importants pour la sécurité. Par conséquent, l'équipement de votre véhicule peut différer de certaines descriptions et illustrations.

Tous les systèmes dont votre véhicule est équipé sont répertoriés dans le contrat de vente d'origine de votre véhicule.

Pour toutes les questions relatives à l'équipement et à son utilisation, adressez-vous à un point de service Mercedes-Benz.

La notice d'utilisation et le carnet de maintenance sont des documents importants qui doivent être conservés dans le véhicule.

## Maintenance et conduite

### Maintenance et documentation

La garantie pour vices cachés de votre véhicule s'applique conformément aux conditions de garantie indiquées dans le carnet de maintenance et de garantie. Votre point de service Mercedes-Benz agréé remplace et répare toutes les pièces montées en usine conformément aux conditions de garantie suivantes :

- Garantie limitée accordée aux véhicules neufs
- Garantie relative au système d'échappement
- Garantie relative aux émissions

- Californie, Connecticut, Maine, Massachusetts, New York, Pennsylvanie, Rhode Island et Vermont
- Lois étendues sur la protection des consommateurs (« Lemon Laws ») spécifiques à chaque Etat

### Informations clients spécifiques à la Californie

Si vous résidez en Californie, vous avez droit au remplacement du véhicule ou au remboursement du prix d'achat ou de leasing dès lors que Mercedes-Benz USA, LLC et/ou des ateliers et points de service agréés ne sont pas en mesure, après plusieurs réparations justifiées, d'éliminer les défauts ou dysfonctionnements importants survenus sur le véhicule et couverts par la garantie contractuelle. Les clients qui achètent ou prennent un véhicule en leasing peuvent faire réparer leur véhicule dans un délai de 18 mois à compter de la livraison ou jusqu'à un kilométrage de 29 000 km (18 000 miles), en fonction de l'éventualité qui survient en premier, lorsque

- (1) le même défaut ou dommage critique peut provoquer des blessures graves voire mortelles des occupants du véhicule pendant la marche ET que ce défaut a déjà été réparé 2 fois ET que Mercedes-Benz, LLC a été informé par écrit de la nécessité d'une réparation
- (2) le même défaut ou dommage, moins critique que celui mentionné au point (1), a déjà été réparé 4 fois ET que Mercedes-Benz, LLC a été informé par écrit de la nécessité d'une réparation
- (3) le véhicule ne peut pas être utilisé pendant plus de 30 jours calendaires suite à des travaux de réparation dus aux mêmes défauts ou dommages critiques ou à d'autres défauts ou dommages critiques

Veillez envoyer vos notifications écrites à l'adresse :

Mercedes-Benz USA, LLC

Customer Assistance Center  
One Mercedes Drive  
Montvale, NJ 07645-0350

### Maintenance

Le carnet de maintenance et de garantie décrit tous les travaux de maintenance qui doivent être effectués à intervalles réguliers.

Veillez à toujours amener le carnet de maintenance et de garantie lorsque vous déposez le véhicule dans un point de service Mercedes-Benz agréé. Votre conseiller clientèle inscrit systématiquement le service de maintenance effectué dans le carnet de maintenance et de garantie.

### Roadside Assistance

Le programme Roadside Assistance de Mercedes-Benz vous offre une assistance technique en cas de panne. Les appels passés au numéro gratuit du programme Roadside Assistance sont traités 24/24 heures par nos collaborateurs. Et cela, 365 jours par an.

**1-800-FOR-MERCEdes (1-800-367-6372)  
(pour les Etats-Unis)**

**1-800-387-0100 (pour le Canada)**

Pour de plus amples informations, reportez-vous à la brochure relative au programme Roadside Assistance de Mercedes-Benz (pour les Etats-Unis) ou au chapitre « Roadside Assistance » du carnet de maintenance et de garantie (pour le Canada). Vous trouverez ces 2 documents dans le porte-documents de votre véhicule.

### Changement d'adresse ou changement de propriétaire

En cas de changement d'adresse, veuillez nous envoyer la « Notification de changement d'adresse » qui se trouve dans le carnet de maintenance et de garantie ou contacter le

Customer Assistance Center de Mercedes-Benz (Etats-Unis) au numéro 1-800-FOR-MERcedes (1-800-367-6372) ou le Customer Service (Canada) au numéro 1-800-387-0100. De cette manière, nous serons en mesure de vous joindre à temps, en cas de besoin.

Si vous vendez votre Mercedes, veuillez laisser l'ensemble des documents dans le véhicule afin que le prochain propriétaire puisse en disposer.

Si vous avez acheté un véhicule d'occasion, veuillez nous envoyer la « Notification de l'achat d'un véhicule d'occasion » qui se trouve dans le carnet de maintenance et de garantie ou contacter le Customer Assistance Center de Mercedes-Benz (Etats-Unis) au numéro 1-800-FOR-MERcedes (1-800-367-6372) ou le Customer Service (Canada) au numéro 1-800-387-0100.

### Conduite en dehors des Etats-Unis et du Canada

Si vous voyagez à l'étranger avec votre véhicule, tenez compte des remarques suivantes :

- Il est possible que les points de service et les pièces de rechange ne soient pas disponibles immédiatement.
- Il est possible que du carburant sans plomb pour véhicules équipés d'un catalyseur ne soit pas disponible. Le carburant plombé peut provoquer des dommages au niveau du catalyseur.
- Il est possible que le carburant ait un indice d'octane considérablement plus faible. Un carburant inapproprié peut provoquer des dommages au niveau du moteur.

Certains modèles de Mercedes-Benz sont disponibles en Europe par l'intermédiaire de notre European Delivery Program (programme de livraison européen). Pour obtenir de plus amples informations, adressez-vous à un point de service Mercedes-Benz agréé

ou envoyez un courrier à l'une des adresses suivantes :

#### Etats-Unis :

Mercedes-Benz USA, LLC  
European Delivery Department  
One Mercedes Drive  
Montvale, NJ 07645-0350

#### Canada :

Mercedes-Benz Canada, Inc.  
European Delivery Department  
98 Vanderhoof Avenue  
Toronto, Ontario M4G 4C9

### Sécurité de fonctionnement

#### Consignes de sécurité importantes

##### ATTENTION

Si vous ne faites pas effectuer les services de maintenance prescrits ni les réparations nécessaires, cela peut entraîner des dysfonctionnements ou la défaillance de certains systèmes. Il y a risque d'accident.

Confiez toujours les services de maintenance prescrits et les réparations nécessaires à un atelier qualifié.

##### ATTENTION

Si vous coupez le contact pendant la marche, certaines fonctions importantes pour la sécurité ne seront pas disponibles ou ne le seront que de manière limitée. Cela peut concerner la direction assistée et l'assistance de freinage, par exemple. Vous devez alors fournir un effort beaucoup plus important pour diriger et freiner le véhicule. Il y a risque d'accident.

Ne coupez pas le contact pendant la marche.

##### ATTENTION

Toute modification effectuée sur les composants électroniques, leurs logiciels ou leur câblage risque de compromettre le fonctionnement de ceux-ci ou d'autres composants mis en réseau. Cela peut concerner en parti-

culier les systèmes importants pour la sécurité. Ceux-ci risquent alors de ne plus fonctionner correctement et/ou de compromettre la sécurité de fonctionnement du véhicule. Cela entraîne un risque accru d'accident et de blessure.

N'intervenez en aucun cas sur le câblage ni sur les composants électroniques ou leurs logiciels. Confiez toujours les travaux sur les appareils électriques et électroniques à un atelier qualifié.

**!** Vous risquez d'endommager le véhicule si

- le véhicule touche le sol, par exemple sur un bord de trottoir élevé ou sur des chemins non stabilisés
- vous franchissez trop rapidement un obstacle, par exemple un trottoir ou un nid de poule
- un objet lourd heurte le soubassement ou des éléments du train de roulement

Dans ces situations ou dans des situations similaires, la carrosserie, le soubassement, les éléments du train de roulement, les jantes ou les pneus risquent également de subir des dommages non visibles. Les composants endommagés de cette manière risquent de tomber en panne inopinément ou de ne plus supporter les contraintes développées lors d'un accident comme prévu.

Si le revêtement du soubassement est endommagé, des matières inflammables (des feuilles, de l'herbe ou des branches, par exemple) peuvent s'accumuler entre le soubassement et son revêtement. Si ces matières entrent en contact avec des pièces brûlantes du système d'échappement, elles peuvent s'enflammer.

Dans ce cas, faites immédiatement contrôler et réparer le véhicule par un atelier qualifié. Si, en cas de poursuite du trajet, vous constatez que la sécurité de marche du véhicule est compromise, arrêtez-vous immédiatement en tenant compte des conditions de circulation. Dans ce cas, prenez contact avec un atelier qualifié.

## Déclarations de conformité

### Composants du véhicule commandés par radio

**Etats-Unis :** « Les radiotéléphones de ce véhicule sont conformes à la partie 15 des dispositions FCC. Leur utilisation est soumise aux 2 conditions suivantes : 1) Ces appareils ne doivent pas être une source de perturbations nuisibles. 2) Ces appareils doivent pouvoir supporter les perturbations captées, notamment celles qui pourraient causer des fonctionnements indésirables. Les transformations et modifications qui n'ont pas été expressément autorisées par l'instance responsable de la conformité peuvent entraîner le retrait de l'autorisation d'utilisation de l'appareil. »

**Canada :** « Les radiotéléphones de ce véhicule sont conformes aux normes CNR exemptes de licence d'Industrie Canada. Leur utilisation est soumise aux 2 conditions suivantes : (1) Ces appareils ne doivent pas être une source de perturbations. (2) Ces appareils doivent pouvoir supporter les perturbations captées, notamment celles qui pourraient causer des fonctionnements indésirables. »

## Prise de diagnostic

La prise de diagnostic est destinée au raccordement d'appareils de diagnostic par un atelier qualifié.

### ATTENTION

Si vous raccordez des appareils à une prise de diagnostic du véhicule, le fonctionnement des systèmes du véhicule risque d'être compromis. La sécurité de fonctionnement du véhicule peut alors être compromise. Il y a risque d'accident.

Ne raccordez pas d'appareils à une prise de diagnostic du véhicule.



### **ATTENTION**

Les objets éventuellement posés sur le plancher côté conducteur risquent d'entraver la course des pédales ou de bloquer une pédale si celle-ci est enfoncée. Cela compromet la sécurité de fonctionnement et la sécurité routière du véhicule. Il y a risque d'accident.

Rangez tous les objets en lieu sûr dans le véhicule afin d'éviter qu'ils ne se retrouvent sur le plancher côté conducteur. Fixez toujours les tapis de sol conformément aux prescriptions afin de ne pas entraver la course des pédales. N'utilisez pas de tapis de sol non fixés et ne superposez pas plusieurs tapis.

**!** La batterie de démarrage peut se décharger lorsque le moteur est arrêté et que les appareils raccordés à la prise de diagnostic sont utilisés.

Si vous raccordez des appareils à la prise de diagnostic, les données relatives au contrôle des émissions risquent d'être remises à zéro. Il se peut alors que le véhicule ne réponde pas aux exigences du prochain contrôle antipollution effectué dans le cadre du contrôle technique.

### **Atelier qualifié**

Un point de service Mercedes-Benz est un atelier qualifié. Celui-ci dispose des connaissances, de l'outillage et des qualifications nécessaires pour mener à bien les travaux requis sur le véhicule. Cela vaut notamment pour les travaux importants pour la sécurité. Tenez compte des remarques qui figurent dans le carnet de maintenance.

Confiez toujours les travaux suivants à un point de service Mercedes-Benz :

- Travaux importants pour la sécurité
- Travaux de maintenance
- Travaux de réparation
- Modifications, pose ou transformation de composants
- Travaux sur les composants électroniques

### **Utilisation conforme**

Si vous enlevez des étiquettes d'avertissement autocollantes, vous ou d'autres personnes risquez de ne pas être avertis de certains dangers. Laissez les étiquettes d'avertissement autocollantes à leur emplacement.

Lors de l'utilisation du véhicule, tenez compte

- des consignes de sécurité qui figurent dans la présente notice
- des caractéristiques techniques qui figurent dans la présente notice
- du code de la route et des règles de circulation
- des lois relatives aux véhicules à moteur et des normes de sécurité

### **Problèmes relatifs au véhicule**

Si votre véhicule présente des problèmes pouvant notamment compromettre sa sécurité, adressez-vous à un point de service Mercedes-Benz agréé dans le but d'effectuer un diagnostic de votre véhicule et d'éliminer les défauts. Si celui-ci n'a pas pu résoudre le problème à votre entière satisfaction, adressez-vous à nouveau à un point de service Mercedes-Benz ou envoyez un courrier à l'une des adresses suivantes :

#### **Etats-Unis :**

Customer Assistance Center  
Mercedes-Benz USA, LLC  
One Mercedes Drive  
Montvale, NJ 07645-0350

#### **Canada :**

Customer Relations Department  
Mercedes-Benz Canada, Inc.  
98 Vanderhoof Avenue  
Toronto, Ontario M4G 4C9

### **Reporting safety defects**

Uniquement pour les Etats-Unis :

Le présent texte est reproduit d'après les directives applicables aux fabricants en vertu du titre 49, partie 575, du Code américain des règlements fédéraux et conformément au « National Traffic and Motor Vehicle Safety Act of 1966 ».

Si vous êtes d'avis que votre véhicule présente un vice pouvant entraîner un accident ou des blessures graves voire mortelles, veuillez contacter immédiatement la National Highway Traffic Safety Administration (NHTSA) et en informer également Mercedes-Benz USA, LLC.

Si la NHTSA reçoit plusieurs réclamations similaires, elle peut ouvrir une enquête. Si elle constate, lors de cette enquête, qu'un certain groupe de véhicules présente un défaut essentiel pour la sécurité, la NHTSA peut ordonner un rappel de produit ou une campagne de réparation. La NHTSA n'est cependant pas habilitée à intervenir dans les litiges privés vous opposant à votre distributeur ou à Mercedes-Benz USA, LLC.

Vous pouvez contacter la NHTSA gratuitement par l'intermédiaire de la Vehicle Safety Hotline au numéro 1-888-327-4236 (téléscripteur : 1-800-424-9153) et du site Internet <http://www.safercar.gov> ou adresser un courrier à l'adresse : Administrator, NHTSA, 400 Seventh Street, SW., Washington, DC 20590.

Pour de plus amples informations sur la sécurité des véhicules, consultez le site Internet suivant :

<http://www.safercar.gov>

### Garantie pour vices cachés

**!** Suivez les instructions données dans ce Guide du conducteur concernant l'utilisation conforme de votre véhicule et les risques d'endommagement du véhicule. Les dommages survenus sur votre véhicule suite au non-respect volontaire de ces instructions ne sont couverts ni par la garantie limitée de Mercedes-Benz ni par la garantie

contractuelle accordée aux véhicules neufs ou d'occasion.

### Données mémorisées dans le véhicule

#### Informations sur la saisie électronique des données dans le véhicule

(y compris les remarques suivantes concernant la section 9951 du code californien)

Votre véhicule mémorise les données électroniques du véhicule.

Si votre véhicule est équipé du système mbrace (Canada : TELEAID), les données sont transmises en cas d'accident.

Ces informations servent, par exemple, à contrôler des systèmes du véhicule à la suite d'un accident et à améliorer continuellement la sécurité du véhicule. Daimler AG peut accéder à ces données et les transmettre à des tiers

- pour des enquêtes de sécurité ou à des fins de diagnostic
- avec l'accord du propriétaire du véhicule
- sur instruction des autorités de poursuite pénale
- dans le cadre de procédures de conciliation en cas de litiges dans lesquels Daimler AG, ses filiales ou son réseau de distribution et de services sont impliqués
- en raison d'autres directives légales

Ce véhicule est équipé d'un enregistreur de données d'accident (EDR). L'enregistreur de données d'accident a pour fonction principale, lors d'un accident ou d'une situation pouvant conduire à un accident (lors du déclenchement d'un airbag ou à l'approche d'un obstacle, par exemple), d'enregistrer des données permettant de fournir des informations sur le comportement des systèmes du véhicule. L'enregistreur de données d'accident mémorise des données relatives à la dynamique du véhicule et aux systèmes de sécurité pendant une courte durée, qui

atteint généralement au maximum 30 secondes.

L'enregistreur de données d'accident monté dans le véhicule analyse entre autres les paramètres suivants:

- Comportement des différents systèmes du véhicule;
- Le conducteur et le passager avaient-ils bouclé leur ceinture de sécurité ?
- Le conducteur a-t-il appuyé sur la pédale d'accélérateur et/ou la pédale de frein et, si tel est le cas, avec quelle force ?
- Quelle était la vitesse du véhicule ?

Ces données permettent de mieux comprendre les circonstances d'un accident et des blessures occasionnées. REMARQUES : l'enregistreur de données d'accident n'enregistre pas de données EDR dans des circonstances accidentelles banales ou en situation de conduite normale, ni aucunes données personnelles (nom, sexe, âge et lieu de l'accident, etc.). Toutefois, des tiers (forces de l'ordre, par exemple) peuvent mettre en parallèle les données EDR et les données personnelles relevées lors d'une enquête de routine suite à un accident.

Pour pouvoir lire les données mémorisées, il est nécessaire de disposer d'appareils spéciaux et d'avoir accès au véhicule ou à l'enregistreur de données d'accident. Outre le conducteur du véhicule, des tiers (forces de l'ordre, par exemple) peuvent également lire ces informations s'ils disposent d'appareils spéciaux et s'ils ont accès au véhicule ou à l'enregistreur de données d'accident.

<http://www.mercedes-benz.com/opensource>

### Informations sur les droits d'auteur

### Informations générales

Vous trouverez des informations concernant les licences relatives aux logiciels libres et open source utilisés dans votre véhicule et les composants électroniques sur la page Web suivante :



Poste de conduite .....	28
Combiné d'instruments .....	29
Volant multifonction .....	31
Console centrale .....	32
Unité de commande au plafonnier .....	34
Unité de commande sur la porte .....	35

## Poste de conduite

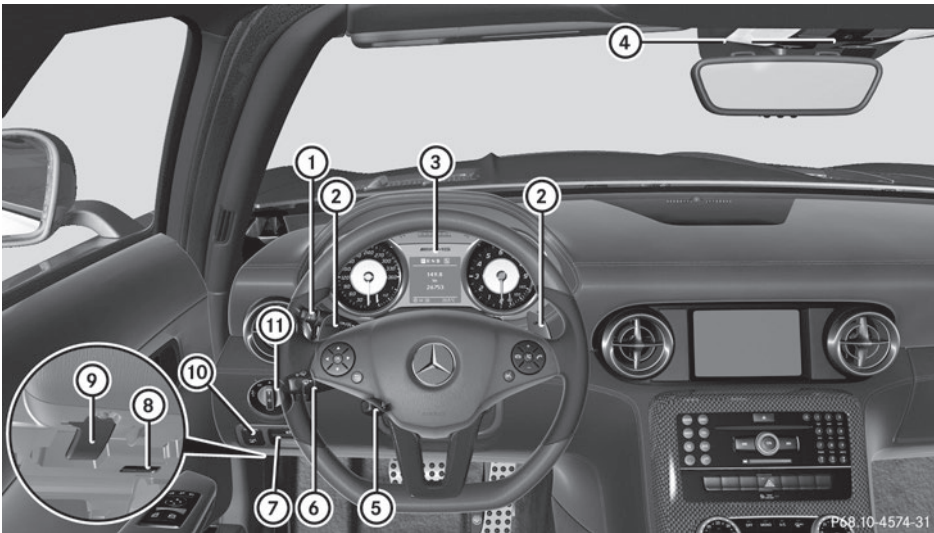

	Fonction	Page
①	Manette du TEMPOMAT	140
②	Palettes de changement de rapport au volant	124
③	Combiné d'instruments	29
④	Unité de commande au plafonnier	34
⑤	Réglage du volant	88
⑥	Commodo	98

	Fonction	Page
⑦	Déverrouillage du coffre	77
⑧	Prise de diagnostic	22
⑨	Ouverture du capot	218
⑩	Frein de stationnement électrique	134
⑪	Commutateur d'éclairage	96

Combiné d'instruments

Vue d'ensemble

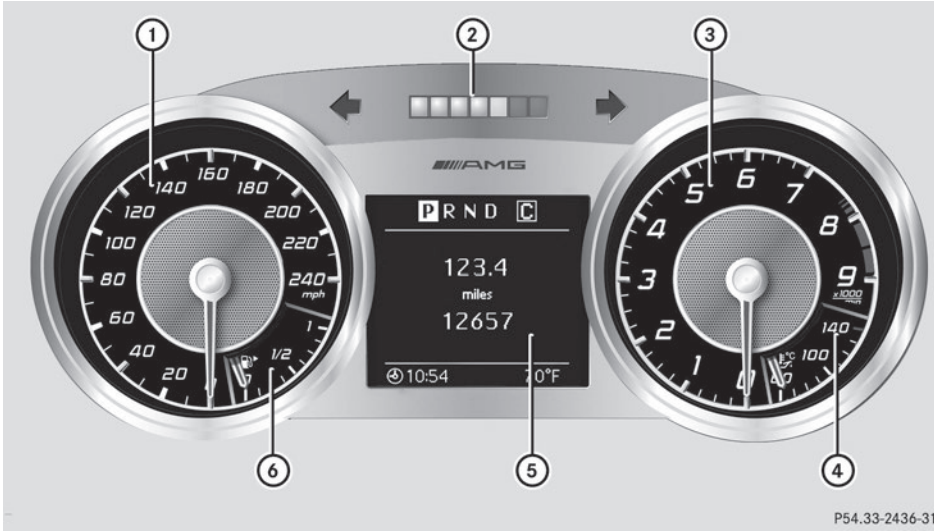

P54.33-2436-31

	Fonction	Page		Fonction	Page
①	Tachymètre		④	Indicateur de température de l'huile moteur	148
②	Indicateur de montée des rapports	128	⑤	Visuel multifonction	150
③	Compte-tours	148	⑥	Jauge de carburant	

## Voyants de contrôle et d'alerte

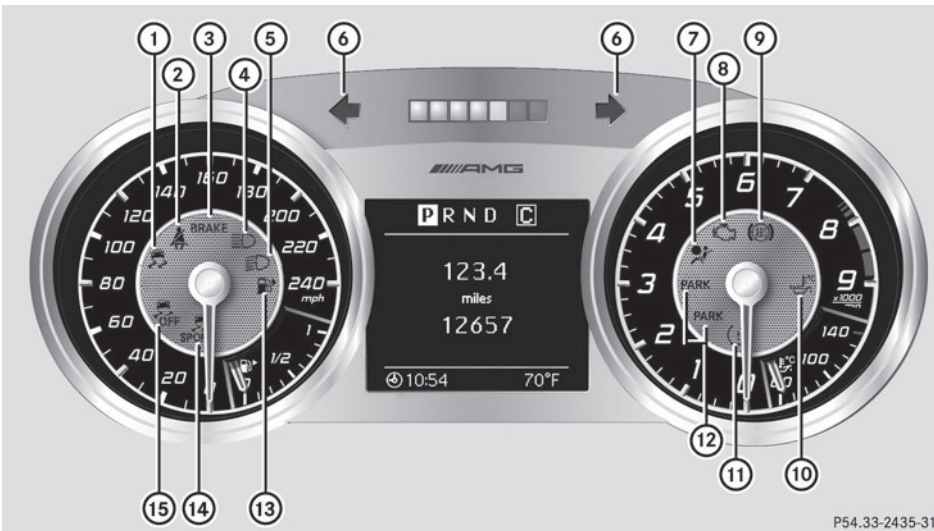

P54.33-2435-31

	Fonction	Page
①	ESP®	193
②	Ceintures de sécurité	190
③	Freins (uniquement pour les Etats-Unis) Ⓛ Freins (uniquement pour le Canada)	
④	Feux de route	98
⑤	Feux de croisement	97
⑥	Clignotants	98
⑦	SRS	194
⑧	Diagnostic moteur	
⑨	ABS	192





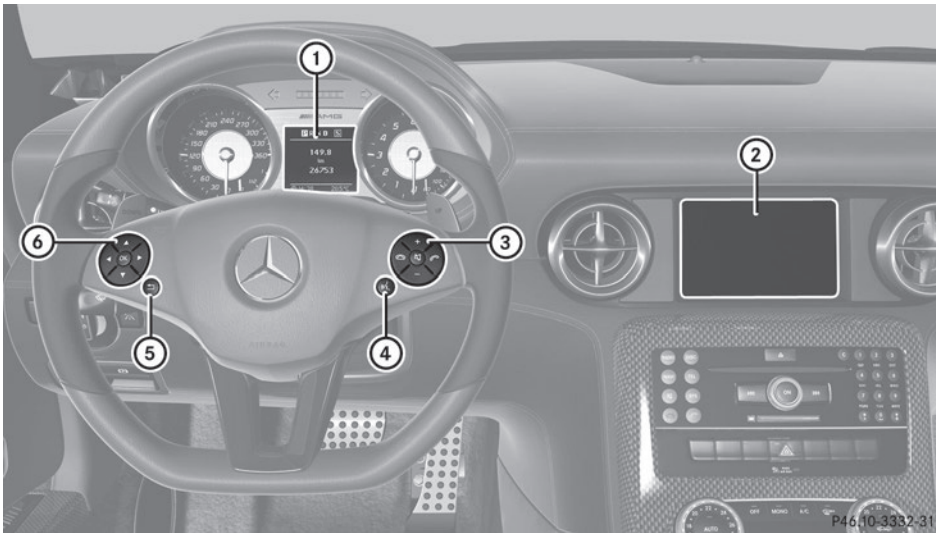

	Fonction	Page
⑩	Température de l'huile moteur	148
⑪	Pression des pneus	197
⑫	Frein de stationnement électrique (uniquement pour les Etats-Unis) Ⓟ Frein de stationnement électrique (uniquement pour le Canada)	
⑬	Réserve de carburant	196
⑭	SPORT Handling Mode	60
⑮	ESP® OFF	60







## Volant multifonction



Du premier coup d'œil

	Fonction	Page
①	Visuel multifonction	150
②	Système COMAND APS avec visuel (voir la notice d'utilisation spécifique)	
③	  Lancement/prise d'un appel ou refus d'un appel/fin de communication   Plus fort ou moins fort  Coupure du son	155
④	 Mise en marche du LINGUATRONIC (voir la notice d'utilisation spécifique)	

	Fonction	Page
⑤	 Retour ou arrêt du LINGUATRONIC	
⑥	  Sélection d'un menu   Sélection d'un sous-menu ou navigation à l'intérieur d'une liste  Confirmation de la sélection et masquage des messages sur le visuel	149

P46,10-3332-31

## Console centrale

## Partie supérieure

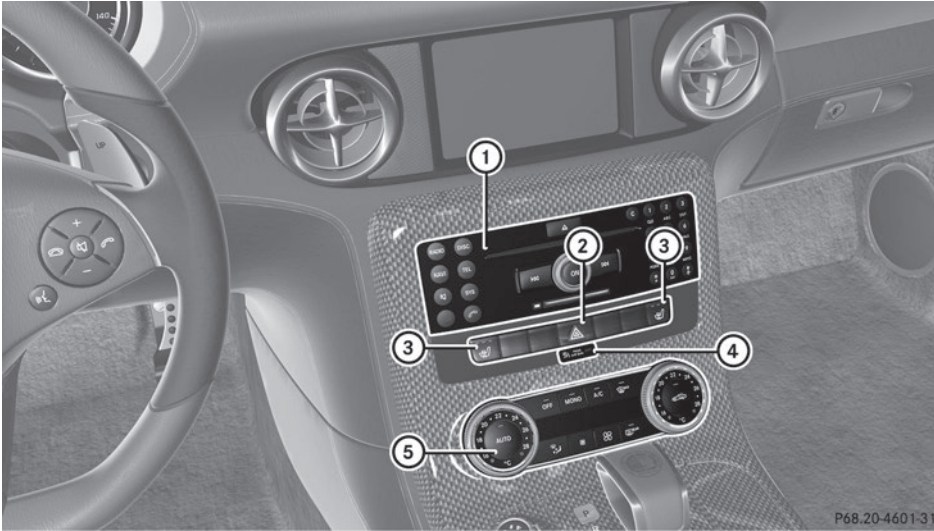

P68.20-4601-31

	Fonction	Page
①	Utilisation du système COMAND (voir la notice d'utilisation spécifique)	
②	Feux de détresse	99
③	Chauffage des sièges	87

	Fonction	Page
④	 Voyant PASSENGER AIRBAG OFF	45
⑤	Utilisation du climatiseur automatique THERMOTRONIC	107

Partie inférieure

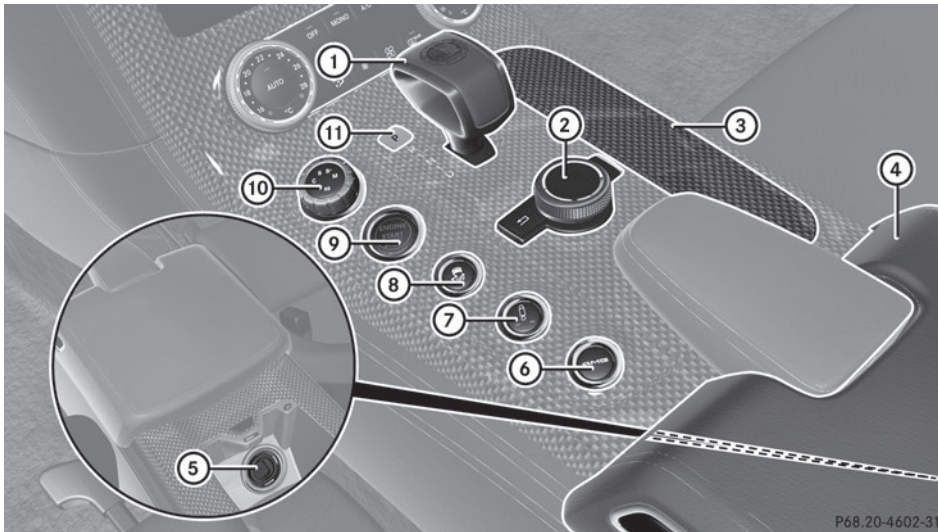

P68.20-4602-31





Du premier coup d'œil

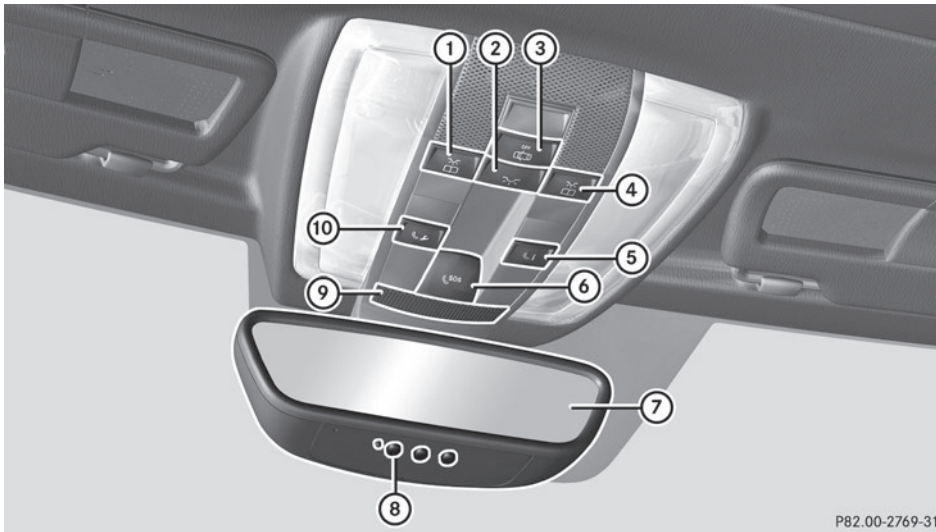

	Fonction	Page		Fonction	Page
①	Levier sélecteur E-SELECT AMG	120	⑦	Réglage du train de roulement sport RIDE CONTROL AMG	142
②	Sélecteur COMAND		⑧	Activation et désactivation de l'ESP® Activation et désactivation du SPORT handling mode	60 60
③	Bac de rangement Prise 12 V Cendrier Allume-cigare	201 203 203 203	⑨	Touche de démarrage et d'arrêt	117
④	Bac de rangement avec porte-gobelets	201	⑩	Sélection du programme de conduite	126
⑤	Contacteur d'allumage (derrière le bac de rangement/bac de rangement du téléphone)	117	⑪	Touche du verrou de stationnement <b>P</b>	120
⑥	Affichage/mémorisation du menu AMG (SETUP)	129			

## Unité de commande au plafonnier



P82.00-2769-31





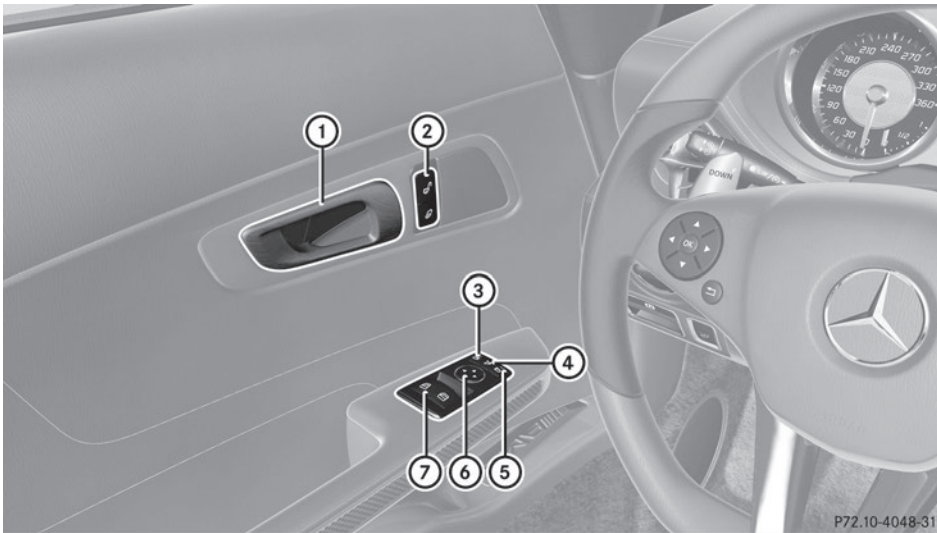

	Fonction	Page
①	 Allumage et extinction du spot de lecture gauche	99
②	 Allumage et extinction de l'éclairage intérieur	100
③	 Activation et désactivation de la commande automatique de l'éclairage intérieur	100
④	 Allumage et extinction du spot de lecture droit	99
⑤	 Touche d'appel d'information MB (système mbrace)	208

	Fonction	Page
⑥	 Touche SOS (système mbrace)	205
⑦	Rétroviseur intérieur	90
⑧	Touches émettrices de la télécommande de porte de garage	211
⑨	Microphone pour le système mbrace (système d'appel d'urgence), le téléphone et le LINGUATRONIC	
⑩	 Touche d'appel de dépannage (système mbrace)	207

## Unité de commande sur la porte



P72.10-4048-31

	Fonction	Page		Fonction	Page
①	Ouverture de la porte	74	⑤	 Sélection du rétroviseur extérieur droit	90
②	  Verrouillage et déverrouillage du véhicule	74	⑥	 Réglage des rétroviseurs extérieurs	90
③	 Sélection du rétroviseur extérieur gauche	90	⑦	 Ouverture et fermeture des vitres latérales	79
④	 Rabattement et déploiement électriques des rétroviseurs extérieurs	91			



Informations utiles .....	38
Alarme panique .....	38
Sécurité des occupants .....	38
Systèmes de retenue pour enfants ...	54
Systèmes de sécurité active .....	58
Protection antivol .....	62

## Informations utiles

- i** Ce Guide du conducteur décrit tous les dispositifs, de série ou optionnels, offerts pour le véhicule au moment de la publication du Guide. Des différences sont possibles entre les pays. À noter qu'il est possible que votre véhicule ne soit pas équipé de toutes les caractéristiques décrites dans le présent guide. Ceci s'applique également aux systèmes et fonctions portant sur la sécurité du véhicule.
- i** Veuillez lire l'information sur les ateliers spécialisés (▷ page 23).

## Alarme panique



- ▶ **Activation:** appuyez pendant 1 seconde environ sur la touche **PANIC** ①.  
Une alarme retentit et l'éclairage extérieur clignote.
  - ▶ **Désactivation:** appuyez de nouveau sur la touche **PANIC** ①.
- ou
- ▶ Introduisez la clé dans le contacteur d'allumage.
- ou
- ▶ Appuyez sur la touche de démarrage et d'arrêt.  
La clé doit se trouver à l'intérieur du véhicule.

## Sécurité des occupants

## Consignes de sécurité importantes

## ⚠ ATTENTION

Toute modification ou tout travail non conforme effectués sur les pièces des systèmes de retenue ou sur leur câblage, de même que toute intervention sur les systèmes électroniques mis en réseau peuvent compromettre le fonctionnement des systèmes de retenue.

Les airbags et les rétracteurs de ceinture pourraient alors ne pas se déclencher en cas d'accident alors que la décélération est suffisante, ou se déclencher de manière intempestive. Ne modifiez donc jamais les systèmes de retenue. N'intervenez en aucun cas de manière inappropriée sur les composants électroniques ou sur leurs logiciels.

Cette section décrit les caractéristiques principales des composants des systèmes de retenue du véhicule.

Les systèmes de retenue comprennent

- les ceintures de sécurité
- les systèmes de retenue pour enfants

Une protection supplémentaire est offerte par

- le système SRS (systèmes de retenue supplémentaires)
- les composants du système d'airbags avec
  - le voyant PASSENGER AIRBAG OFF
  - le siège du passager équipé du système de classification des occupants (OCS)

Les différents systèmes d'airbags fonctionnent indépendamment les uns des autres. Les fonctions de protection des systèmes sont adaptées les unes aux autres. Tous les airbags ne se déclenchent pas toujours en cas d'accident.

- i** Pour de plus amples informations sur le transport des enfants en bas âge et des enfants ainsi que sur les systèmes de retenue pour enfants en bas âge et enfants, voir « Transport des enfants » (▷ page 54).



## SRS (systèmes de retenue supplémentaires)

### Introduction

Le SRS réduit le risque que des occupants entrent en contact avec l'habitacle dans l'éventualité d'un accident. Il peut également réduire l'effet des forces auxquelles les occupants sont soumis pendant un accident.

Le SRS comprend:

-  le témoin avertisseur SRS
- les coussins gonflables
- l'unité de commande du coussin gonflable (avec détecteurs d'impact)
- les rétracteurs-enrouleurs d'urgence
- les limiteurs de force de ceinture sécurité

### Voyant d'alerte SRS

#### ATTENTION



Lorsque le SRS est en panne, des composants des systèmes de retenue peuvent se déclencher intempestivement ou ne pas se déclencher en cas d'accident avec forte décélération du véhicule. Il y a un risque de blessure accru, voire danger de mort.

Faites immédiatement contrôler et réparer le SRS par un atelier qualifié.

Les fonctions du SRS sont contrôlées régulièrement au moment où vous mettez le contact et pendant que le moteur tourne. Les défauts peuvent ainsi être détectés à temps. Le voyant d'alerte SRS  qui se trouve sur le combiné d'instruments s'allume au moment où vous mettez le contact. Il s'éteint au plus tard quelques secondes après le démarrage du moteur.

Les composants du SRS sont disponibles lorsque le voyant d'alerte SRS  s'éteint alors que le moteur tourne.

Un défaut est présent lorsque

- le voyant d'alerte SRS  ne s'allume pas après que vous avez mis le contact
- le voyant d'alerte SRS  ne s'éteint pas quelques secondes après le démarrage du moteur
- le voyant d'alerte SRS  s'allume de nouveau après le démarrage du moteur

### Directives de sécurité pour les ceintures de sécurité, les rétracteurs de ceinture (ETD) et les airbags

#### ATTENTION

- Les ceintures de sécurité qui sont endommagées ou qui ont été fortement sollicitées lors d'un accident doivent être remplacées. Leurs points d'ancrage doivent également être contrôlés. Utilisez uniquement des ceintures de sécurité qui ont été installées ou fournies par un point de service Mercedes-Benz.
- Les Centre d'assistance à la clientèle et les rétracteurs de ceinture pyrotechniques contiennent du perchlorate, lequel peut nécessiter un maniement spécial et des mesures de protection de l'environnement particulières. Tenez compte des directives nationales concernant l'élimination de ce produit. En Californie, voir [www.dtsc.ca.gov/HazardousWaste/Perchlorate/index.cfm](http://www.dtsc.ca.gov/HazardousWaste/Perchlorate/index.cfm).
- Les airbags et les rétracteurs de ceinture pyrotechniques sont à usage unique. Les airbags et les rétracteurs de ceinture qui se sont déclenchés doivent être remplacés.
- Ne faites pas passer les ceintures de sécurité sur des arêtes vives. Elles pourraient se déchirer.
- Ne procédez à aucune modification qui pourrait compromettre l'efficacité des ceintures de sécurité.
- Les ceintures de sécurité ne doivent pas être décolorées ou avoir pris une autre teinte dans la masse car cela peut réduire considérablement leur résistance. En cas

de collision, elles ne peuvent alors pas offrir une protection suffisante.

- Ne procédez à aucune modification sur les composants du SRS ou sur leur câblage.
- Ne modifiez et n'enlevez aucun composant du SRS.
- Ne posez pas de garnitures, housses, autocollants, etc. supplémentaires sur le moyeu du volant, l'habillage de l'airbag frontal du passager, les côtés extérieurs des dossiers, les garnitures des portes ou des cadres de porte.
- Ne montez pas d'appareils électriques ou électroniques supplémentaires sur ou à proximité des composants du SRS ou de leur câblage.
- Enlevez les objets (paquets, sacs à main, parapluies, par exemple) qui se trouvent dans la zone située entre les airbags et les occupants.
- Après déclenchement des airbags, les composants des airbags sont brûlants. Ne les touchez pas.
- Ne posez jamais les pieds sur le combiné d'instruments ou le siège. Posez toujours les deux pieds sur le sol devant le siège.
- Des travaux de réparation exécutés de manière incorrecte risquent d'entraîner la défaillance du SRS ou le déclenchement intempestif d'un airbag. Les travaux sur le SRS doivent par conséquent être effectués uniquement par un service après-vente qualifié. Adressez-vous à un point de service Mercedes-Benz.
- Pour votre sécurité ainsi que celle d'autres personnes, tenez toujours compte de nos consignes de sécurité lors de la mise au rebut des airbags et des rétracteurs de ceinture. Elles sont disponibles dans tous les points de service Mercedes-Benz.
- En raison de la très grande vitesse de déploiement des airbags, du volume nécessaire pour leur gonflage et de leur matériau, le déclenchement des airbags peut entraîner des écorchures ou d'autres blessures éventuellement plus graves.

Si le véhicule est revendu, Mercedes-Benz recommande fortement d'informer le propriétaire suivant que ce véhicule est équipé du système SRS. Le référer également à la section correspondante du Guide du conducteur.

## Airbags

### Consignes de sécurité importantes

#### ATTENTION

Afin de garantir un fonctionnement correct des airbags, ne recouvrez pas les parties suivantes et n'y apposez aucun autocollant ni aucune plaquette :

- le rembourrage du volant
- l'habillage des airbags de genoux situés en dessous de la colonne de direction et de la boîte à gants
- l'habillage de l'airbag frontal du passager
- les joues extérieures des sièges
- le bas de glace au niveau des vitres latérales

#### ATTENTION

Les airbags sont conçus pour réduire le risque de blessures et de décès dans certains cas de collision

- frontale (airbag frontal du passager, airbag frontal du passager, airbags de genoux) ou
- latérale (airbags tête et thorax).

Aucun système actuellement disponible n'est cependant en mesure d'exclure complètement le risque de blessures et de décès.

Le déclenchement des airbags s'accompagne d'un éventuel dégagement de poussière.

Cette poussière n'est généralement pas nocive et elle n'est pas non plus le signe d'un incendie à bord. Pour éviter ces difficultés, quittez immédiatement le véhicule, si vous pouvez le faire sans danger. Si vous ne pouvez pas quitter le véhicule alors que vous souffrez de difficultés respiratoires, vous pouvez ouvrir la vitre latérale pour faire entrer de l'air frais.

**⚠ ATTENTION**

Afin de réduire le risque de blessures lors du déploiement des airbags frontaux, le conducteur et le passager doivent toujours adopter une position assise correcte et boucler leur ceinture de sécurité.

Pour une protection maximale en cas de collision, adoptez toujours une position assise normale avec le dos appuyé contre le dossier. Bouclez votre ceinture de sécurité et assurez-vous qu'elle est bien appliquée sur le corps.

Une position assise et une position des mains sur le volant correctes contribuent à maintenir une distance de sécurité par rapport à l'airbag qui, lorsqu'il se déclenche, le fait avec une vitesse et une force considérables. Les occupants qui n'ont pas bouclé leur ceinture de sécurité, qui ne sont pas assis correctement ou qui sont trop près d'un airbag peuvent être gravement, voire mortellement blessés par l'airbag lorsque celui-ci se déploie brusquement avec beaucoup de force :

- Asseyez-vous le plus droit possible en appuyant le dos contre le dossier après avoir bouclé correctement votre ceinture de sécurité.
- Reculez le siège du conducteur le plus possible, mais de manière à pouvoir manipuler les éléments de commande sans difficulté. La distance entre le milieu de la poitrine du conducteur et le centre de l'habillage de l'airbag frontal situé sur le volant doit être de 10 pouces (25 cm) au minimum. Vous devriez pouvoir obtenir cette distance par un réglage du siège et du volant. En cas de difficultés, adressez-vous à un point de service Mercedes-Benz.
- Ne penchez pas trop la tête et la poitrine vers le volant ou la planche de bord.
- Saisissez le volant uniquement par la couronne et par l'extérieur. Si vous saisissez le volant par l'intérieur, le risque de blessures aux mains ou aux bras et leur gravité potentielle augmentent en cas de déclenchement de l'airbag.

- Si le siège du passager est occupé, reculez-le le plus possible pour l'éloigner de la planche de bord.
- Les occupants du véhicule, notamment les enfants, ne doivent jamais appuyer leur corps ou leur tête contre les portes ou les sièges, dans la zone de déploiement de l'airbag tête ou de l'airbag latéral. Cela pourrait entraîner des blessures graves, voire mortelles en cas de déclenchement de l'airbag tête et/ou de l'airbag latéral. Asseyez-vous toujours le plus droit possible, bouclez correctement votre ceinture de sécurité et utilisez un système de retenue pour enfants en bas âge, un système de retenue pour enfants ou une rehausse de siège adaptés à la taille et au poids de l'enfant.

Si ces instructions ne sont pas respectées, vous ou les autres occupants du véhicule risquez d'être gravement blessés.

Si vous vendez le véhicule, vous devez impérativement attirer l'attention de l'acheteur sur ces consignes de sécurité. Remettez cette notice d'utilisation à l'acheteur.

**⚠ ATTENTION**

Des blessures dues à un airbag tête ou à un airbag latéral sont possibles si les occupants, en particulier les enfants, ne sont pas assis ou retenus correctement alors qu'ils se trouvent à proximité d'un airbag tête ou d'un airbag latéral, celui-ci devant se déclencher rapidement pour remplir sa fonction en cas de collision latérale.

Pour réduire le risque de blessures, tenez compte des remarques suivantes :

- (1) Les occupants du véhicule, notamment les enfants, ne doivent jamais appuyer leur corps ou leur tête contre les portes ou les sièges, dans la zone de déploiement de l'airbag tête ou de l'airbag latéral. Cela pourrait entraîner des blessures graves, voire mortelles

- en cas de déclenchement de l'airbag tête et/ou de l'airbag latéral.
- (2) Asseyez-vous toujours le plus droit possible après avoir bouclé correctement votre ceinture de sécurité. Protégez toujours les enfants âgés de moins de 12 ans avec un système de retenue pour enfants en bas âge, un système de retenue pour enfants ou une rehausse de siège adaptés à la taille et au poids de l'enfant.
  - (3) Vous devez toujours être correctement attaché.

Vous devez toujours être correctement attaché. Si, malgré ces remarques, vous êtes convaincu qu'il est plus sûr pour le passager de désactiver l'airbag tête ou l'airbag latéral du passager, vous pouvez faire effectuer la désactivation sur demande écrite et contre frais supplémentaires par un point de service Mercedes-Benz.

Pour plus de détails, contactez un point de service Mercedes-Benz ou le Customer Assistance Center (aux États-Unis) au numéro 1-800-FOR-MERCEdes (1-800-367-6372) ou le service clientèle (au Canada) au numéro 1-800-387-0100.

Les airbags se déclenchent si le calculateur des airbags en détermine l'opportunité. Les airbags n'assurent leur fonction de protection supplémentaire que dans ce cas.

Si le conducteur et le passager n'ont pas bouclé leur ceinture de sécurité, les airbags ne peuvent pas assurer leur fonction de protection supplémentaire.

Dans d'autres cas de collision ou dans les cas de collision dans lesquels le seuil de déclenchement n'est pas dépassé, les airbags ne se déclenchent pas. Le conducteur et le passager sont alors protégés de manière optimale par leur ceinture de sécurité, s'ils l'ont correctement bouclée. Une ceinture correctement bouclée protège également de manière optimale en cas de retournement du véhicule.

Les airbags vous offrent une protection supplémentaire, mais ne remplacent en aucun cas les ceintures de sécurité. Tous les occupants du véhicule doivent être attachés, indépendamment du fait que votre véhicule soit équipé d'airbags ou non.

Pour votre sécurité et celle des autres passagers, il est important de faire remplacer les airbags qui se sont déclenchés et de faire réparer les airbags défectueux. Cela permet de garantir que les airbags puissent assurer, si besoin est, leur fonction de protection supplémentaire en cas d'accident.

### Airbags frontaux

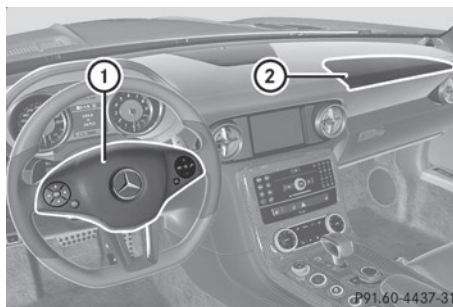

L'airbag frontal du conducteur ① se déploie devant le volant, l'airbag frontal du passager ② devant et au-dessus de la boîte à gants.

Les airbags frontaux augmentent le potentiel de protection du conducteur et du passager contre les blessures à la tête et à la poitrine. Ils se déclenchent

- dans certains cas de collision frontale
- s'ils peuvent offrir une protection préventive supplémentaire, en plus de celle assurée par les ceintures de sécurité
- si les ceintures de sécurité sont bouclées
- indépendamment des autres airbags qui se trouvent dans le véhicule

En principe, les airbags frontaux ne se déclenchent pas en cas de retournement. Les airbags frontaux se déclenchent lorsqu'une

décélération longitudinale importante du véhicule est détectée.

Votre véhicule est équipé d'airbags frontaux adaptatifs à 2 seuils de déclenchement. En cas de collision, le calculateur des airbags analyse la décélération du véhicule. Les airbags frontaux se remplissent, lorsque le 1er seuil de déclenchement est atteint, d'une quantité de gaz suffisamment importante pour réduire le risque de blessure. Si un 2e seuil de déclenchement est atteint quelques millisecondes plus tard, les airbags frontaux se remplissent de la quantité maximale de gaz.

Le déclenchement de l'airbag frontal du passager est en outre influencé par la catégorie de poids du passager déterminée par le système de classification des occupants (OCS) (▷ page 45).

Dans les cas de collision dans lesquels l'intensité du choc déterminée au préalable est faible, les airbags frontaux ne se déclenchent pas. Vous êtes alors protégé par votre ceinture de sécurité si vous l'avez bouclée.

L'airbag frontal du passager se déclenche uniquement si

- le système de classification des occupants (OCS) détecte que le siège du passager est occupé
- le voyant  PASS AIR BAG OFF qui se trouve sur la console centrale n'est pas allumé
- l'intensité du choc déterminée au préalable par le calculateur des airbags est élevée

### Airbags de genoux côté conducteur et côté passager

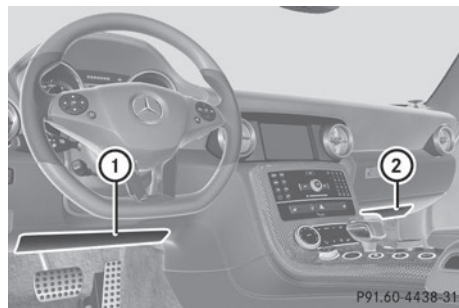

L'airbag de genoux du conducteur ① se déploie en dessous de la colonne de direction et l'airbag de genoux du passager ② en dessous de la boîte à gants. Ils se déclenchent en même temps que les airbags frontaux. Ils sont conçus pour agir en combinaison avec les airbags frontaux lorsqu'une certaine valeur seuil est dépassée en cas de collision frontale. Les airbags de genoux assurent leur protection au mieux en liaison avec les ceintures de sécurité si celles-ci sont correctement positionnées et bouclées.

Les airbags de genoux côté conducteur et côté passager augmentent le potentiel de protection contre

- les blessures au niveau des genoux
- les blessures au niveau des cuisses
- les blessures au niveau des jambes

### Airbags latéraux

#### ATTENTION

Les capteurs de pression des coussins gonflables latéraux sont placés dans les portes. Ne modifier aucun composant des portes ou des garnitures de portes incluant, par exemple, l'ajout de haut-parleurs de portes.

Tout travail de réparation mal effectué sur les portes, ou la modification/ajout de composants aux portes risque de rendre les coussins gonflables latéraux inefficaces ou d'entraîner leur déploiement imprévu. Par conséquent, faire effectuer le travail sur les portes seule-

ment par un technicien qualifié. Contacter un Concessionnaire Mercedes-Benz agréé.

### ⚠ ATTENTION

N'utiliser que des couvre-sièges testés et approuvés par Mercedes-Benz pour votre véhicule. Dans le cas contraire, les couvre-sièges pourraient nuire ou empêcher le déploiement des coussins gonflables latéraux. Contacter un Concessionnaire Mercedes-Benz agréé pour vérifier la disponibilité.

Les airbags latéraux augmentent, en cas de déclenchement, le potentiel de protection des occupants du côté où se produit le choc et réduisent ainsi le risque de blessure à la cage thoracique. Ils ne protègent cependant pas

- la tête
- le cou
- les bras



Les airbags latéraux ① se déploient au niveau des joues extérieures des sièges.

Les airbags latéraux se déclenchent

- du côté où survient le choc
- durant la phase initiale d'un accident qui entraîne une décélération ou une accélération transversale importante du véhicule, par exemple en cas de collision latérale
- que les ceintures de sécurité soient bouclées ou non

- indépendamment des airbags frontaux
- indépendamment des rétracteurs de ceinture

En principe, les airbags latéraux ne se déclenchent pas en cas de retournement. Ils se déclenchent lorsqu'une décélération ou une accélération transversale importante du véhicule est détectée et qu'une protection préventive supplémentaire peut être offerte en plus de celle assurée par les ceintures de sécurité.

Les airbags latéraux ne se déclenchent pas dans les cas de collision latérale dans lesquels la décélération du véhicule est inférieure aux valeurs de décélération ou d'accélération pré-réglées dans le système. Vous êtes alors protégé par votre ceinture de sécurité si vous l'avez bouclée.

Si le siège du passager est identifié par l'OCS comme étant inoccupé et que la ceinture de sécurité côté passager n'est pas bouclée (languette non encliquetée dans la boucle), l'airbag latéral côté passager ne se déclenche pas. L'airbag latéral côté passager se déclenche lorsque la ceinture de sécurité est bouclée, indépendamment du fait que le siège soit occupé ou non.

### Airbags tête

Les airbags tête augmentent, en cas de déclenchement, le potentiel de protection des occupants du côté où se produit le choc et réduisent ainsi le risque de blessure à la tête (pas à la poitrine ni aux bras cependant).

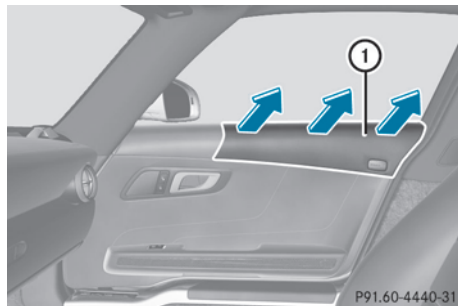

Les airbags tête ① se déploient au niveau des vitres latérales.

Ils se déclenchent

- du côté où survient le choc
- durant la phase initiale d'un accident qui entraîne une décélération ou une accélération transversale importante du véhicule, par exemple en cas de collision latérale
- s'ils peuvent offrir aux occupants une protection supplémentaire, en plus de celle assurée par les ceintures de sécurité
- que les ceintures de sécurité soient bouclées ou non
- indépendamment des rétracteurs de ceinture
- côté conducteur et côté passager en cas de retournement, s'ils peuvent offrir aux occupants une protection préventive supplémentaire, en plus de celle assurée par les ceintures de sécurité
- indépendamment des airbags frontaux



Les airbags tête ① ne se déclenchent pas dans les cas de collision latérale dans lesquels la décélération du véhicule est inférieure aux valeurs de décélération ou d'accélération pré-réglées dans le système. Vous êtes alors protégé par votre ceinture de sécurité si vous l'avez bouclée.

Si le siège du passager est identifié par l'OCS comme étant inoccupé et que la ceinture de sécurité côté passager n'est pas bouclée, l'airbag tête côté passager ne se déclenche pas. L'airbag tête côté passager se déclenche lorsque la ceinture de sécurité est bouclée, indépendamment du fait que le siège soit occupé ou non.

### Système de classification des occupants (OCS)

#### Mode de fonctionnement du système de classification des occupants

Le système de classification des occupants (OCS) classe l'occupant du siège du passa-

ger à partir du poids détecté par le capteur. Selon la catégorie de poids, l'airbag frontal du passager et l'airbag de genoux côté passager sont désactivés automatiquement. Le voyant  vous indique le statut correspondant. Si le voyant  est allumé, c'est que l'airbag frontal du passager et l'airbag de genoux côté passager sont désactivés.

Le système ne désactive pas

- l'airbag latéral du passager
- l'airbag tête du passager
- le rétracteur de ceinture

Pour que la classification soit correcte, le passager doit

- avoir bouclé correctement sa ceinture de sécurité
- adopter une position assise aussi droite que possible avec le dos contre le dossier
- être assis de telle manière que les pieds reposent sur le sol

La détection du poids effectuée par l'OCS peut être faussée si le passager déporte son poids sur un autre objet à l'intérieur du véhicule, par exemple en s'appuyant sur l'accoudoir.

Pour déterminer si le passager est détecté correctement, vous et le passager devez tenir compte du voyant .

Si le siège du passager, sa housse ou son coussin sont endommagés, confiez les travaux nécessaires à un point de service Mercedes-Benz.

Pour des raisons de sécurité, Mercedes-Benz vous recommande d'utiliser uniquement les accessoires de siège agréés pour Mercedes-Benz.

#### ATTENTION



Si le témoin  s'allume lorsqu'un adulte ou une personne de plus grande taille prend place sur le siège passager avant, demander à cet occupant de se repositionner sur le siège jusqu'à ce que le témoin

 s'éteigne.

En cas de collision, l'unité de commande du coussin gonflable empêche le déploiement du coussin gonflable avant du passager avant et le coussin gonflable genoux du passager avant lorsque le système OCS détermine que le poids de l'occupant de ce siège est égal ou inférieur à celui d'un enfant typique de 12 mois assis dans un siège d'enfant standard ou que le siège du passager avant n'est pas occupé.

Si le système OCS détermine que l'occupant du siège passager avant est d'un poids égal ou inférieur à celui d'un enfant de 12 mois assis dans un siège d'enfant standard, le témoin  s'allume au démarrage du moteur et reste allumé. Ceci indique que le coussin gonflable avant du passager avant est désactivé.

Si le système OCS détermine que le siège passager avant est inoccupé, le témoin  s'allume et reste allumé suite au démarrage du moteur. Ceci indique que le coussin gonflable avant du passager avant et le coussin de protection des genoux du passager avant sont désactivés.

Si le système OCS détermine que le poids de l'occupant du siège passager avant est plus élevé que celui d'un enfant typique de 12 mois assis dans un siège d'enfant standard et qu'il désigne l'occupant comme étant une personne de petite taille (un adolescent ou un adulte de petite taille, par exemple), le témoin  s'allume pendant 6 secondes environ au démarrage du moteur. Selon les données du capteur de poids de l'occupant du siège, le témoin reste alors allumé ou il s'éteint. Si le témoin  s'allume, le coussin gonflable avant du passager avant est désactivé. Avec le témoin  éteint, le coussin gonflable avant du passager avant et le coussin gonflable genoux du passager avant sont désactivés.

Si le système OCS détermine que l'occupant du siège passager avant est un adulte ou une personne de taille moyenne, le témoin  s'allume pendant 6 secondes envi-

ron au démarrage du moteur, puis il s'éteint. Ceci indique que le coussin gonflable avant du passager avant et le coussin de protection des genoux du passager avant sont activés.

Si le témoin  est allumé, le coussin gonflable avant du passager avant et le coussin gonflable genoux du passager avant sont désactivés et ne seront pas déployés.

Si le témoin  ne s'allume pas, le coussin gonflable du passager avant est activé et sera déployé:

- en cas de certaines collisions frontales
- si l'impact excède un seuil de déploiement prédéterminé
- indépendamment des autres coussins gonflables

Si le coussin gonflable du passager avant se déploie, le taux de gonflage est influencé par:

- la rapidité de décélération du véhicule telle qu'évaluée par l'unité de commande du coussin gonflable
- la catégorie de poids du passager avant, telle que déterminée par le système OCS

Pour de plus amples informations, voir les messages sur le visuel relatifs aux airbags (▷ page 171).

### ATTENTION

Les enfants de 12 ans et moins doivent être assis et correctement retenus dans des sièges d'enfants appropriés, sièges d'appoint ou rehausseurs recommandés pour leurs tailles et poids.





Le système de retenue ou le siège d'enfant doivent être correctement assujéti avec la ceinture de sécurité du véhicule, conformément aux instructions du fabricant du siège pour enfant.

Les occupants, spécialement les enfants, doivent toujours s'asseoir aussi droit que possible, boucler correctement les ceintures de sécurité et utiliser des sièges pour enfants, systèmes de retenue pour enfants ou rehaus-



seurs recommandés pour leurs tailles et leurs poids.

Les enfants peuvent être tués ou gravement blessés par le déploiement d'un coussin gonflable. Prendre note des informations importantes suivantes:

- Votre véhicule est équipé de la technologie des coussins gonflables conçue pour désactiver le coussin gonflable du siège passager avant de votre véhicule lorsque le système détecte le poids typique d'un enfant de 12 mois ou moins de même que le poids d'un siège d'enfant standard approprié sur le siège passager avant.
- Un enfant assis dans un siège d'enfant orienté vers l'arrière sur le siège passager avant sera blessé grièvement, voire mortellement, si le coussin gonflable avant du siège passager avant se déploie lors d'un accident, ce qui peut arriver dans certaines circonstances, même lorsque la technologie de coussin gonflable est installée dans le véhicule.
- Si les circonstances exigent d'installer un siège d'enfant faisant face à l'arrière sur le siège passager avant, s'assurer que le témoin  est allumé, indiquant que le coussin gonflable du siège passager avant est désactivé. Dans l'éventualité où le témoin  n'est pas allumé ou s'éteint lorsque le siège d'enfant est installé, en vérifier l'installation. Vérifier périodiquement le témoin  pendant la conduite pour s'assurer que le témoin  est allumé. Si le témoin  s'éteint ou reste éteint, ne pas transporter un enfant sur le siège passager avant tant que le système n'a pas été réparé.

Un enfant assis dans un siège d'enfant orienté vers l'arrière sur le siège passager avant risque d'être blessé grièvement, voire mortellement, en cas de déploiement du coussin gonflable avant du siège passager avant.

- En assujettissant un enfant dans un système de retenue pour enfant orienté vers l'avant dans le siège passager avant, il faut:
  - reculer le siège le plus possible
  - utiliser un système de retenue ou un siège d'enfant approprié à l'âge et à la taille de l'enfant.
  - retenir le siège d'enfant avec la ceinture de sécurité du véhicule, en tenant compte des instructions du fabricant du siège d'enfant.
- Pour des enfants de poids supérieur à celui d'un enfant typique 12 mois, le coussin gonflable avant du siège passager avant peut se déployer ou non.

Le déclenchement de l'airbag frontal du conducteur n'implique pas obligatoirement celui de l'airbag frontal du passager.

L'OCS peut avoir détecté que le siège

- est inoccupé ou qu'il supporte le poids d'un enfant âgé de 12 mois au maximum qui est installé dans un système de retenue pour enfants
- est occupé par une personne légère (un jeune adolescent ou un adulte dont le poids n'est pas très élevé, par exemple)
- est occupé par un enfant installé dans un système de retenue pour enfants et dont le poids est supérieur au poids typique d'un enfant âgé de 12 mois

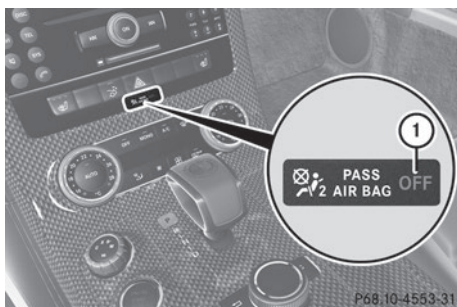

Dans ces exemples, l'OCS désactive l'airbag frontal du passager et l'airbag de genoux côté passager. La désactivation a lieu, bien que la collision remplisse les critères de déclenchement de l'airbag frontal du conducteur.



Si la clé a été retirée du contacteur d'allumage ou que la touche de démarrage et d'arrêt a été réglée sur la position **0**, le voyant

 **1** ne s'allume pas.

#### **ATTENTION**

Si le voyant rouge d'alerte SRS  qui se trouve sur le combiné d'instruments et le voyant  sont allumés en même temps, c'est que l'OCS présente un défaut. Dans ce cas, l'airbag frontal du passager est désactivé. Faites contrôler le système dès que possible par des techniciens qualifiés. Adressez-vous à un concessionnaire Mercedes-Benz agréé.

Faites réparer le siège uniquement par un concessionnaire Mercedes-Benz agréé.

Pour vous assurer du fonctionnement correct du système d'airbags et de l'OCS :

- Asseyez-vous le plus droit possible en appuyant le dos contre le dossier après avoir bouclé correctement votre ceinture de sécurité.
- Pour que l'OCS puisse déterminer correctement la classe de poids du passager, celui-ci doit être assis de manière à ce qu'il repose de tout son poids sur l'assise.
- Lisez tous les avertissements qui figurent dans ce chapitre et tenez-en compte.

## Autodiagnostic du système

Le témoin  s'allume lorsque :

- la clé SmartKey est tournée à la position **1** ou **2** dans le commutateur de démarrage
- le bouton marche/arrêt est enfoncé une ou deux fois

Si un occupant adulte est bien assis sur le siège passager et que le système OCS détecte qu'il s'agit d'un adulte, le témoin

 s'allume et s'éteint de nouveau après 6 secondes.

Si le siège n'est pas occupé et que le système OCS détecte que le siège passager avant est vide, le témoin  s'allume et reste allumé.

#### **ATTENTION**

Si le témoin  ne s'allume pas, le système ne fonctionne pas. Consulter un Concessionnaire Mercedes-Benz agréé avant d'asseoir un enfant sur le siège passager.

Pour plus d'information, voir «Problèmes avec le système de classification de l'occupant» (> page 49).

#### **ATTENTION**

Ne placez pas d'objets entre l'assise et le système de retenue pour enfants (des coussins, par exemple) car cela réduit l'efficacité de l'OCS. Le dessous du système de retenue pour enfants doit reposer entièrement sur l'assise du siège du passager et toute la surface arrière être appuyée contre le dossier. Réglez l'inclinaison du dossier du siège du passager si nécessaire.

En cas d'accident, un système de retenue pour enfants qui n'est pas monté correctement peut blesser l'enfant au lieu d'augmenter sa protection.



Lors du montage d'un système de retenue pour enfants, tenez compte des indications du fabricant.

### Problèmes relatifs au système de classification des occupants

Problèmes	Causes et conséquences possibles et ► Solutions
<p>Le témoin  s'allume et reste allumé.</p> <p>Le siège passager avant est occupé par une personne:</p> <ul style="list-style-type: none"> <li>dont le poids est celui d'un adulte typique</li> <li>dont le système a déterminé n'est pas un enfant.</li> </ul>	<p>Le système OCS est défectueux.</p> <ul style="list-style-type: none"> <li>Faire vérifier le système OCS dès que possible chez un Concessionnaire Mercedes-Benz agréé.</li> <li>Observer les messages d'avertissement additionnels dans l'affichage multifonction (► page 171).</li> </ul>

#### ATTENTION

Si le témoin  s'allume et demeure allumé alors que le poids typique d'un adulte ou d'un individu dont le poids est supérieur à celui d'un petit individu a été détecté sur le siège passager, ne pas permettre à tout occupant d'utiliser le siège passager jusqu'à ce que le système ait été réparé.

Problèmes	Causes et conséquences possibles et ► Solutions
<p>Le témoin  ne s'allume pas et/ou ne reste pas allumé.</p> <p>Le siège passager avant est:</p> <ul style="list-style-type: none"> <li>inoccupé</li> <li>occupé par une personne dont le poids correspond à celui d'un enfant typique de 12 mois ou moins assis dans un siège d'enfant standard</li> </ul>	<p>Le système OCS est défectueux.</p> <ul style="list-style-type: none"> <li>S'assurer qu'il n'y a aucun objet entre le coussin du siège et le siège d'enfant.</li> <li>Vérifier l'installation du système de retenue pour enfant.</li> <li>S'assurer qu'aucun objet n'applique un poids additionnel sur le siège.</li> <li>Si le témoin  ne s'allume pas, faire vérifier le système OCS dès que possible chez un Concessionnaire Mercedes-Benz agréé. Ne pas transporter un enfant sur le siège passager avant tant que le système OCS ne fonctionne pas.</li> <li>Observer les messages d'avertissement additionnels dans l'affichage multifonction (► page 171).</li> </ul>

#### ATTENTION

Si le témoin  ne s'allume pas ou reste éteint alors que le poids d'un enfant moyen de 12 mois ou moins dans un siège standard pour enfant se trouve sur le siège passager avant, ou

que celui-ci n'est pas occupé, ne pas transporter d'enfant sur le siège passager tant que le système n'aura pas été réparé.

### Descente en cas d'urgence

Si le véhicule repose sur son toit après un accident, les fixations dans les charnières des portes papillon sont relâchées par pyrotechnie. Un bang sera émis dans un tel cas. Lorsque les fixations ont été relâchées, les portes sont poussées de force vers l'extérieur. Les verrous de portes se déverrouillent simultanément. Le témoin SRS  s'allume.

- ❗ Les fixations dans les charnières sont relâchées seulement lorsque l'unité de contrôle reconnaît que certaines conditions sont remplies, par exemple quand le véhicule est stabilisé sur son toit.

Les portes peuvent alors être déplacées en tirant sur la poignée de porte, de l'intérieur ou de l'extérieur du véhicule.

### Ceintures de sécurité

#### Consignes de sécurité importantes

L'utilisation des ceintures de sécurité et des systèmes de retenue pour enfants et enfants en bas âge est prescrite par la loi dans les 50 États, le District de Columbia, les territoires américains non incorporés et dans toutes les provinces du Canada.

Même là où cela n'est pas le cas, tous les occupants du véhicule doivent boucler leur ceinture de sécurité dès que le véhicule est en mouvement.

- ❗ Pour de plus amples informations sur le transport des enfants en bas âge et des enfants ainsi que sur les systèmes de retenue pour enfants, voir « Transport des enfants » (> page 54).

#### ATTENTION

Avant de prendre la route, toujours boucler sa ceinture de sécurité. Toujours s'assurer que

le passager est bien retenu. Le conducteur et son passager doivent toujours porter leur ceinture de sécurité.

Le défaut de correctement boucler et positionner la ceinture de sécurité augmente considérablement le risque de blessures et leur gravité en cas d'accidents.

En cas d'accident, la gravité des blessures augmente considérablement si les ceintures de sécurité ne sont pas correctement bouclées. Si la ceinture de sécurité n'est pas bouclée, il y a beaucoup plus de risques de heurter l'intérieur du véhicule ou d'en être éjecté. Des blessures graves, voire mortelles, pourraient survenir.

Dans un même accident, la possibilité de blessures graves ou mortelles est moindre si la ceinture de sécurité est correctement bouclée. Les coussins gonflables peuvent protéger comme prévu uniquement si les occupants portent leurs ceintures de sécurité.

#### ATTENTION

Ne conduisez jamais avec le dossier fortement incliné vers l'arrière car cela peut être dangereux. En cas de collision, vous pourriez glisser sous la ceinture de sécurité. Si vous glissez sous la ceinture de sécurité, celle-ci exerce une pression sur le bas-ventre ou sur le cou. Ceci pourrait entraîner des blessures graves, voire mortelles. Le dossier et la ceinture de sécurité offrent le maintien optimal lorsque vous êtes assis le plus droit possible et que la ceinture de sécurité est bien appliquée sur le corps.

#### ATTENTION

Le nombre d'occupants dans un véhicule ne doit jamais dépasser le nombre de ceintures de sécurité disponibles. Veillez à ce que chaque occupant soit retenu correctement par une ceinture de sécurité. Une ceinture de

sécurité ne doit servir qu'à une seule personne à la fois.

### ATTENTION

Les ceintures de sécurité qui sont endommagées ou qui ont été sollicitées lors d'un accident doivent être remplacées et leurs points d'ancrage contrôlés.

Utilisez uniquement des ceintures de sécurité qui ont été autorisées par Mercedes-Benz.

Ne procédez à aucune modification sur les ceintures de sécurité. Les rétracteurs de ceinture pourraient alors être activés de manière intempestive ou ne pas fonctionner en cas de besoin.

Les ceintures de sécurité ne doivent pas être décolorées ou teintées dans la masse car cela peut réduire considérablement leur résistance. En cas de collision, elles ne peuvent alors pas offrir une protection suffisante.

Tous les travaux doivent être effectués uniquement par un service après-vente qualifié. Adressez-vous à un Concessionnaire Mercedes-Benz agréé.

## Utilisation correcte des ceintures de sécurité

### ATTENTION

UTILISATION CORRECTE DES CEINTURES DE SECURITE

- Les ceintures de sécurité fonctionnent uniquement lorsqu'elles sont utilisées correctement. N'utilisez jamais les ceintures de sécurité d'une manière différente de celle décrite dans ce chapitre car cela peut entraîner des blessures graves en cas d'accident.
- Tous les occupants doivent systématiquement boucler leur ceinture de sécurité car celle-ci aide à réduire la probabilité de blessures en cas d'accident, y compris en cas de retournement, ainsi que leur gravité potentielle. Le système de retenue intégré comprend le SRS (airbags frontaux, airbags de genoux, airbag frontal du passager, air-

bags latéraux, airbags tête), les rétracteurs de ceinture et les limiteurs d'effort. Le système est conçu de manière à améliorer la protection des occupants qui ont bouclé correctement leur ceinture de sécurité dans certains cas de collision frontale (airbags frontaux, airbags de genoux et rétracteurs de ceinture) ou latérale (airbags latéraux, airbags tête et rétracteurs de ceinture), dans lesquels les valeurs seuils pré-réglées pour le déclenchement sont dépassées.

- La partie supérieure de la ceinture de sécurité ne doit jamais passer sous le bras ou sur le cou ou être écartée de l'épaule. En cas de collision frontale, votre corps serait déporté trop en avant. Cela augmenterait le risque de blessures à la tête et au cou. La ceinture de sécurité exercerait une force trop importante sur les côtes ou le bas-ventre et cela pourrait entraîner des blessures graves des organes internes, tels que le foie ou la rate.

Réglez la ceinture de sécurité de manière à ce qu'elle passe le plus près possible du milieu de l'épaule (il ne faut pas qu'elle touche le cou).

- La partie inférieure de la ceinture doit passer le plus bas possible devant les hanches, et non sur le bas-ventre. Lors d'une collision, la partie inférieure de la ceinture pourrait entraîner des blessures graves si elle passe sur le bas-ventre.
- Ne faites jamais passer la ceinture de sécurité sur des objets rigides ou fragiles qui se trouvent dans vos poches ou sur vos vêtements (lunettes, stylos ou clés, par exemple) car ceux-ci pourraient entraîner des blessures.
- Veillez à ce que la ceinture de sécurité soit toujours positionnée correctement. Tenez-en particulièrement compte lorsque vous portez des vêtements amples.
- Une ceinture de sécurité ne doit servir qu'à une seule personne à la fois. N'attachez

jamais 2 personnes ou 1 personne et des objets avec une seule ceinture de sécurité.

- Une ceinture de sécurité ne doit pas être vrillée lorsqu'elle est bouclée. Sinon, elle ne dispose pas de toute sa largeur pour répartir les forces exercées en cas de collision. En s'appliquant sur le corps, la ceinture de sécurité pourrait être la cause de blessures si elle est vrillée.
- Les femmes enceintes devraient également toujours utiliser une ceinture de sécurité à 3 points. La partie inférieure de la ceinture doit passer le plus bas possible devant les hanches afin de ne pas exercer de pression sur le bas-ventre.
- Le dossier doit être réglé le plus à la verticale possible.
- Contrôlez la ceinture de sécurité pendant la marche et assurez-vous qu'elle est correctement positionnée.
- Ne posez jamais les pieds sur le combiné d'instruments ou le siège. Posez toujours les deux pieds sur le sol devant le siège.
- Lorsque les ceintures de sécurité servent à fixer des systèmes de retenue pour enfants en bas âge ou enfants ou à protéger des enfants assis sur des rehausseurs de siège, tenez toujours compte des indications du fabricant du système de retenue pour enfants utilisé.

#### ATTENTION

Ne faites pas passer les ceintures de sécurité sur des arêtes vives. Elles pourraient se déchirer.

Veillez à ce que les ceintures de sécurité ne se coincent pas dans les portes ou dans les mécanismes de réglage des sièges.

Ne procédez jamais à des modifications sur les ceintures de sécurité. Sinon, l'efficacité des ceintures de sécurité pourrait être compromise.

## Bouclage des ceintures de sécurité

### ATTENTION

Les enfants de 12 ans et moins doivent être assis et correctement retenus dans des sièges d'enfants appropriés, sièges d'appoint ou rehausseurs recommandés pour leurs tailles et poids. Pour plus d'information, voir la section « Enfants dans le véhicule ».

Le risque pour l'enfant de subir des blessures graves ou mortelles est considérablement plus élevé lorsque le siège d'enfant n'est pas correctement installé dans le véhicule et /ou que l'enfant n'est pas correctement retenu dans le siège d'enfant.

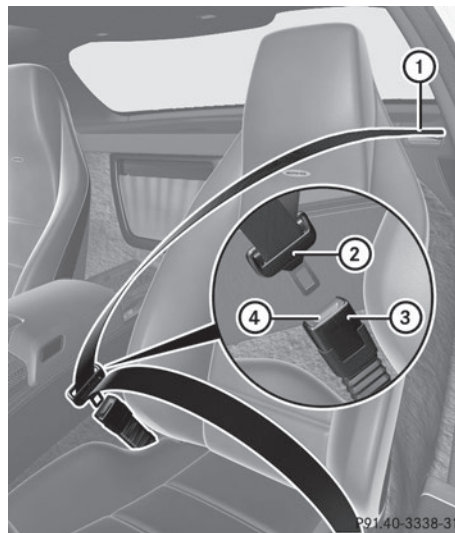

- Réglez le siège et mettez le dossier presque à la verticale (▷ page 85).
- Tirez la ceinture de sécurité sans à-coups hors du point de renvoi ①.
- Faites passer la partie supérieure de la ceinture sur le milieu de l'épaule et la partie inférieure de la ceinture sur les hanches sans vriller la ceinture de sécurité.

- ▶ Encliquez la languette ② dans la boucle ③.
- ▶ Tirez si nécessaire la ceinture de sécurité vers le haut au niveau de la poitrine pour qu'elle s'applique bien sur le corps.

Afin de pouvoir monter en toute sécurité un système de retenue pour enfants sur le siège du passager, la ceinture de sécurité côté passager est équipée d'une sécurité pour siège-enfant. Pour de plus amples informations sur la sécurité pour siège-enfant, voir (▷ page 57).

Vous trouverez de plus amples informations sur le débouclage des ceintures de sécurité avec la touche de débouclage ④ sous « Débouclage des ceintures de sécurité » (▷ page 53).

### Débouclage des ceintures de sécurité

- ▶ Appuyer sur le bouton de dégagement ④ (▷ page 52) et guider la languette de la ceinture ② (▷ page 52) vers le guide de la ceinture ① (▷ page 52).



**!** Assurez-vous que la ceinture de sécurité s'enroule complètement. Sinon, la ceinture de sécurité ou la languette peuvent se coincer dans la porte ou dans le mécanisme du siège. La porte, les garnitures de porte et la ceinture de sécurité risquent alors d'être endommagées. Les ceintures de sécurité endommagées ne peuvent plus remplir leur fonction de protection et doivent être remplacées. Rendez-vous dans un point de service Mercedes-Benz.

### Alerte de bouclage des ceintures de sécurité du conducteur et du passager

A chaque démarrage du moteur, le voyant d'alerte des ceintures de sécurité  s'allume pendant 6 secondes, même si le conducteur et le passager ont déjà bouclé leur ceinture. Ensuite, il s'éteint si le conducteur et le passager ont bouclé leur ceinture.

Si le conducteur n'a pas bouclé sa ceinture au moment de démarrer le moteur, un signal d'alerte supplémentaire retentit. Ce signal d'alerte s'arrête au bout de 6 secondes maximum ou une fois que le conducteur a bouclé sa ceinture.

Si le conducteur ou le passager n'a pas bouclé sa ceinture après 6 secondes alors que les portes sont fermées,

- le voyant d'alerte des ceintures de sécurité  reste allumé tant que le conducteur ou le passager n'a pas bouclé sa ceinture
- et si la vitesse du véhicule dépasse au moins 1 fois 15 mph (25 km/h), le voyant d'alerte des ceintures de sécurité  s'allume. En outre, un signal d'alerte retentit avec une intensité croissante pendant 60 secondes ou jusqu'à ce que le conducteur et le passager aient bouclé leur ceinture.

Si le conducteur ou le passager débouclent leur ceinture pendant la marche, le voyant d'alerte des ceintures de sécurité  s'allume et un signal d'alerte retentit de nouveau.

Si le conducteur ou le passager n'ont pas bouclé leur ceinture après 60 secondes, le signal d'alerte s'arrête. Le voyant d'alerte des ceintures de sécurité  cesse de clignoter, mais reste allumé.

Une fois le véhicule à l'arrêt, le signal d'alerte est réactivé et le voyant d'alerte des ceintures de sécurité  clignote de nouveau dès que la vitesse du véhicule dépasse au moins 1 fois 15 mph (25 km/h).

Le voyant d'alerte des ceintures de sécurité  s'éteint uniquement lorsque

- le conducteur et le passager ont attaché leur ceinture

ou

- le véhicule est à l'arrêt et une porte est ouverte

**i** Pour de plus amples informations sur le voyant d'alerte des ceintures de sécurité , voir « Voyants de contrôle et d'alerte

sur le combiné d'instruments, Ceintures de sécurité» (▷ page 190).

### Rétracteurs de ceinture et limiteurs d'effort

Les ceintures de sécurité sont équipées de rétracteurs et de limiteurs d'effort.

❗ Si le siège du passager n'est pas occupé, n'introduisez pas la languette dans la boucle de la ceinture de sécurité du siège du passager. Sinon, le rétracteur de ceinture pourrait se déclencher en cas d'accident et devrait alors être remplacé.

Le rôle des rétracteurs est de tendre les ceintures de sécurité pour qu'elles s'appliquent bien sur le corps.

Les rétracteurs de ceinture ne peuvent pas corriger une mauvaise position assise ou un positionnement incorrect de la ceinture de sécurité.

Les rétracteurs de ceinture ne ramènent pas les occupants du véhicule contre le dossier de leur siège.

En cas de déclenchement, le limiteur d'effort réduit la pression exercée par la ceinture sur la personne.

Les limiteurs d'effort des ceintures de sécurité sont adaptés aux airbags frontaux qui absorbent une partie des forces de décélération. La répartition de la charge s'effectue alors sur une surface plus grande.

Si le contact est mis, les rétracteurs de ceinture peuvent uniquement être activés

- si les systèmes de retenue sont opérationnels, voir « Voyant d'alerte SRS » (▷ page 39)
- au niveau de chacune des ceintures de sécurité à 3 points quand elles sont bouclées
- côté passager, si le siège correspondant est occupé et si la ceinture de sécurité est bouclée

Selon le type d'accident et la gravité de l'accident, les rétracteurs de ceinture sont activés

- en cas de collision frontale ou arrière, si le véhicule subit une décélération ou une accélération importante dans le sens longitudinal au moment du choc
- en cas de collision latérale, si le véhicule subit une décélération ou une accélération importante dans le sens transversal
- dans certains cas de retournement, si un potentiel supplémentaire de protection est requis

Le déclenchement des rétracteurs de ceinture s'accompagne d'une détonation et d'un éventuel dégagement de fumée. Cette détonation est, à de rares exceptions près, sans danger pour l'ouïe. La fumée qui se dégage n'est en général pas nocive. Le voyant d'alerte SRS  s'allume.

#### ATTENTION

Les rétracteurs de ceinture pyrotechniques qui se sont déclenchés doivent être remplacés.

Pour votre sécurité, tenez toujours compte de nos consignes de sécurité lors de la mise au rebut des rétracteurs de ceinture. Vous pouvez vous les procurer chez tout Concessionnaire Mercedes-Benz agréé.

## Systèmes de retenue pour enfants

### Transport des enfants

#### Consignes de sécurité importantes

#### ATTENTION

Les enfants de 12 ans et moins doivent être assis et correctement retenus dans des sièges d'enfants appropriés, sièges d'appoint ou rehausseurs recommandés pour leurs tailles et poids.





Le système de retenue ou le siège d'enfant doivent être correctement assujetti avec la ceinture de sécurité du véhicule, conformé-



ment aux instructions du fabricant du siège pour enfant.

Les occupants, spécialement les enfants, doivent toujours s'asseoir aussi droit que possible, boucler correctement les ceintures de sécurité et utiliser des sièges pour enfants, systèmes de retenue pour enfants ou rehausseurs recommandés pour leurs tailles et leurs poids.

Les enfants peuvent être tués ou gravement blessés par le déploiement d'un coussin gonflable. Prendre note des informations importantes suivantes:

- Votre véhicule est équipé de la technologie des coussins gonflables conçue pour désactiver le coussin gonflable du siège passager avant de votre véhicule lorsque le système détecte le poids typique d'un enfant de 12 mois ou moins de même que le poids d'un siège d'enfant standard approprié sur le siège passager avant.
- Un enfant assis dans un siège d'enfant orienté vers l'arrière sur le siège passager avant sera blessé grièvement, voire mortellement, si le coussin gonflable avant du siège passager avant se déploie lors d'un accident, ce qui peut arriver dans certaines circonstances, même lorsque la technologie de coussin gonflable est installée dans le véhicule.
- Si les circonstances exigent d'installer un siège d'enfant faisant face à l'arrière sur le siège passager avant, s'assurer que le témoin  est allumé, indiquant que le coussin gonflable du siège passager avant est désactivé. Dans l'éventualité où le témoin  n'est pas allumé ou s'éteint lorsque le siège d'enfant est installé, en vérifier l'installation. Vérifier périodiquement le témoin  pendant la conduite pour s'assurer que le témoin  est allumé. Si le témoin  s'éteint ou reste éteint, ne pas transporter un enfant sur le siège passager avant tant que le système n'a pas été réparé.

Un enfant assis dans un siège d'enfant orienté vers l'arrière sur le siège passager avant risque d'être blessé grièvement, voire mortellement, en cas de déploiement du coussin gonflable avant du siège passager avant.

- En assujettissant un enfant dans un système de retenue pour enfant orienté vers l'avant dans le siège passager avant, il faut:
  - reculer le siège le plus possible
  - utiliser un système de retenue ou un siège d'enfant approprié à l'âge et à la taille de l'enfant.
  - retenir le siège d'enfant avec la ceinture de sécurité du véhicule, en tenant compte des instructions du fabricant du siège d'enfant.
- Pour des enfants de poids supérieur à celui d'un enfant typique 12 mois, le coussin gonflable avant du siège passager avant peut se déployer ou non.

#### ATTENTION

Les nourrissons et les enfants en bas âge ne doivent jamais partager un siège avec un autre occupant. En cas d'accident, ils pourraient être victimes de contusions en étant coincés entre l'occupant et la ceinture de sécurité.

Le risque de blessures graves, voire mortelles, de l'enfant augmente considérablement lorsque le système de retenue pour enfants n'est pas fixé correctement dans le véhicule et/ou que l'enfant n'est pas attaché correctement dans le système de retenue.

Les enfants qui sont trop grands pour un système de retenue pour enfants doivent être assis sur des sièges équipés de ceintures de sécurité normales. Faites passer la partie supérieure de la ceinture de sécurité sur la poitrine et sur l'épaule, pas sur le visage ou sur le cou. Dans le cas des enfants dont le poids est supérieur à 41 lb (18 kg) ou dont la taille est inférieure à celle permettant le positionnement correct de la ceinture de sécurité à 3 points sans l'aide d'une rehausse de siège,

une rehausse de siège est éventuellement nécessaire pour atteindre la position correcte de la ceinture de sécurité.

Lorsque vous n'utilisez pas le système de retenue pour enfants, retirez-le du véhicule ou fixez-le avec la ceinture de sécurité de telle manière qu'il ne se transforme pas en projectile en cas d'accident.

#### ATTENTION

Lorsque vous quittez le véhicule, retirez toujours la clé du contacteur de démarrage. Prenez toujours la clé avec vous et verrouillez le véhicule. Ne laissez pas les enfants sans surveillance à l'intérieur du véhicule, même s'ils sont protégés par un système de retenue pour enfants et ne leur donnez pas accès au véhicule lorsqu'il est déverrouillé. Si des enfants sans surveillance ont accès au véhicule, cela pourrait provoquer un accident et/ou entraîner des blessures graves. Ils pourraient

- se blesser gravement, voire mortellement avec certaines parties du véhicule
- être gravement, voire mortellement blessés s'ils sont exposés trop longtemps à une chaleur intense ou s'ils sont exposés au froid
- provoquer un accident en utilisant des fonctions, telles que le réglage des sièges, le réglage du volant ou la fonction Mémoires, qui peuvent être utilisées, même si la clé a été retirée du contacteur de démarrage ou éloignée du véhicule

En ouvrant une porte, les enfants pourraient blesser gravement, voir mortellement, d'autres personnes, descendre du véhicule et se blesser ou être gravement, voire mortellement blessés par les autres usagers.

N'exposez pas le système de retenue pour enfants directement au soleil. Il pourrait arriver, par exemple, que les parties métalliques du système de retenue pour enfants deviennent très chaudes et l'enfant pourrait se brûler à leur contact.

#### ATTENTION

Ne transportez pas d'objets lourds ou durs dans l'habitacle sans les arrimer.

Une charge non arrimée ou mal positionnée augmente le risque de blessure de l'enfant en cas

- de freinage brutal
- de changement brusque de direction
- d'accident

Lorsqu'un enfant en bas âge ou un enfant prend place à bord, vous devez

- ▶ protéger l'enfant avec un système de retenue pour enfants en bas âge ou enfants adapté à son âge et à son poids
- ▶ veiller à ce que l'enfant en bas âge ou l'enfant soit toujours attaché correctement pendant la marche

Mercedes-Benz vous recommande de toujours protéger correctement tous les enfants en bas âge et enfants avec un système de retenue pour enfants en bas âge ou enfants pendant la marche.

L'utilisation de systèmes de retenue pour enfants en bas âge ou enfants est prescrite par la loi dans

- les 50 Etats
- les territoires américains non incorporés
- le District de Columbia
- toutes les provinces du Canada

Les enfants en bas âge et les enfants doivent toujours être assis dans un système de retenue pour enfants en bas âge ou enfants adapté à leur taille et à leur poids. Celui-ci doit être fixé correctement avec une ceinture de sécurité à 3 points, conformément aux instructions de montage du fabricant.

Tous les systèmes de retenue pour enfants en bas âge ou enfants doivent être conformes aux standards suivants :

- Normes de sécurité américaines 213 et 225 (U.S. Federal Motor Vehicle Safety Standards)
- Normes de sécurité canadiennes 213 et 210.2 (Canadian Motor Vehicle Safety Standards)

Vous trouverez une attestation de conformité du système de retenue pour enfants à ces standards sur l'étiquette de rappel située sur le système de retenue. Cette attestation figure également dans les instructions de montage livrées avec le système de retenue pour enfants.

Lorsque vous utilisez un système de retenue pour enfants en bas âge ou enfants ou une rehausse de siège, tenez impérativement compte des instructions de montage du fabricant.

Tenez compte des étiquettes d'avertissement qui sont apposées dans l'habitacle du véhicule ou sur le système de retenue pour enfants en bas âge ou enfants.

### Sécurité pour siège-enfant

#### ATTENTION

Si vous débouclez la ceinture de sécurité pendant la marche, la sécurité pour siège-enfant est désactivée.

Une fois débouclée, la ceinture de sécurité se réenroule légèrement de manière automatique. Il est alors impossible de la reboucler pendant la marche. Le système de retenue pour enfants n'est plus fixé correctement. Il y a risque de blessure, voire danger de mort.

Veillez à ce que la ceinture de sécurité soit toujours bouclée pendant la marche lorsque la sécurité pour siège-enfant est activée.

La ceinture de sécurité du siège du passager est équipée d'une sécurité pour siège-enfant.

La sécurité pour siège-enfant activée veille à ce que la ceinture de sécurité ne se relâche pas une fois le siège-enfant fixé.

Pose du système de retenue pour enfants :

- ▶ Suivez impérativement les instructions de montage du fabricant.
- ▶ Tirez la ceinture de sécurité sans à-coups hors de l'enrouleur de ceinture.
- ▶ Encliquez la languette dans la boucle.

Activation de la sécurité pour siège-enfant :

- ▶ Déroulez la ceinture de sécurité complètement et laissez-la se réenrouler automatiquement. L'enroulement de la ceinture de sécurité fait un bruit de cliquet. La sécurité pour siège-enfant est activée.
- ▶ Appuyez sur le système de retenue pour enfants pour éviter qu'il se desserre.

Dépose du système de retenue pour enfants / désactivation de la sécurité pour siège-enfant :

- ▶ Suivez impérativement les instructions de montage du fabricant.
- ▶ Appuyez sur la touche de débouclage de la ceinture et ramenez la languette en direction du point de renvoi. La sécurité pour siège-enfant est désactivée.

### Montage des systèmes de retenue pour enfants

Observer la section sur les «Remarques importantes sur la sécurité» (> page 54).

L'anneau d'ancrage supérieur est installé derrière le siège du passager avant.

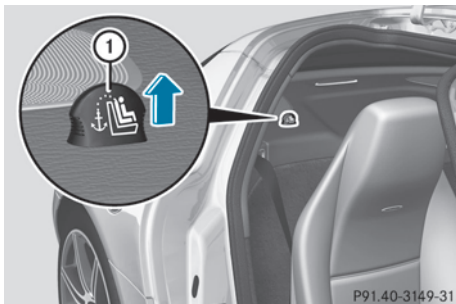

- ▶ Glisser le siège du passager avant vers l'avant.
- ▶ Retirer le capuchon (1) de l'anneau d'ancrage supérieur en direction de la flèche.

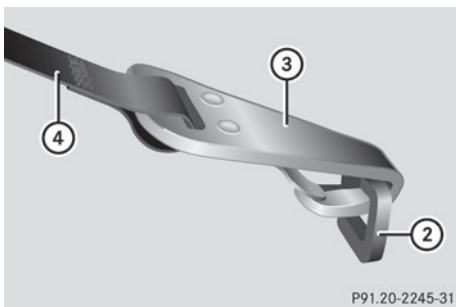

- ▶ Positionner la sangle de retenue supérieure (4). Ce faisant, se conformer aux directives d'installation du fabricant.
- ▶ Accrocher le crochet de la sangle de retenue supérieure (3) dans l'anneau d'ancrage supérieur (2).

S'assurer que:

- Le crochet de la sangle de retenue supérieure (3) est accroché à l'anneau d'ancrage supérieur (2) tel qu'illustré.
- La sangle de retenue supérieure (4) n'est pas vrillée.

Lorsque le crochet de sangle de retenue supérieure (3) est fixé, le système de retenue pour enfants peut être assujéti.

- ▶ Installer le système de retenue pour enfants.
- ▶ Mettre sous tension la sangle de retenue supérieure (4). Ce faisant, se conformer aux directives d'installation du fabricant.

Le système de retenue pour enfants avec sangle de retenue supérieure (4) a été retiré:

- ▶ Glisser le capuchon (1) sur l'anneau d'ancrage supérieur (2).

### Systèmes de sécurité active

#### Vue d'ensemble des systèmes de sécurité active

Cette section vous donne des informations sur les systèmes de sécurité active suivants:

- ABS (système antiblocage de roues)
- BAS (freinage d'urgence assisté)
- ESP® (régulation du comportement dynamique)
- EBV (répartiteur électronique de freinage)
- ADAPTIVE BRAKE

#### Consignes de sécurité importantes

Les systèmes de sécurité active ne sont pas en mesure de diminuer le risque d'accident résultant d'une conduite inadaptée ou inattentive ni d'annuler les lois de la physique. Les systèmes de sécurité active sont uniquement des systèmes d'aide à la conduite. C'est vous qui êtes responsable de la distance de sécurité à respecter, de la vitesse du véhicule et de l'opportunité de son freinage. Adaptez toujours votre style de conduite aux conditions routières et météorologiques du moment et maintenez une distance de sécurité suffisante. Soyez très attentif en conduisant.

L'efficacité maximale des systèmes de sécurité décrits ne peut être obtenue qu'avec un contact optimal entre les pneus et la chaussée. Tenez compte en particulier des remar-

ques sur les pneus, la profondeur minimale recommandée des sculptures, etc. (▷ page 252).

- i** Lorsque les conditions de circulation sont hivernales, montez des pneus hiver (M+S) et, si nécessaire, des chaînes neige. C'est le seul moyen de bénéficier de l'efficacité maximale des systèmes de sécurité active décrits dans cette section.

### ABS (système antiblocage de roues)

#### Consignes de sécurité importantes

- i** Tenez compte de la section « Consignes de sécurité importantes » (▷ page 58).

L'ABS régule la pression de freinage de manière à empêcher le blocage des roues. Le véhicule conserve ainsi toute sa manœuvrabilité au freinage.

#### ATTENTION

Lorsque l'ABS est en panne, les roues peuvent se bloquer lors du freinage. La manœuvrabilité et le comportement au freinage du véhicule sont alors fortement compromis. En outre, d'autres systèmes de sécurité active sont désactivés. Le risque d'accident et de blessure augmente alors considérablement. Continuez de rouler, mais avec prudence. Faites immédiatement contrôler l'ABS par un atelier qualifié.

Si l'ABS présente un défaut, d'autres systèmes s'arrêtent également de fonctionner, y compris les systèmes de sécurité active. Tenez compte des remarques relatives au voyant d'alerte ABS (▷ page 192) et aux messages qui peuvent s'afficher sur le combiné d'instruments (▷ page 165).

L'ABS agit indépendamment de l'état de la route à partir de 5 mph (8 km/h) environ. Sur route glissante, l'ABS intervient déjà lorsque vous appuyez faiblement sur la pédale de frein.

Le voyant d'alerte  qui se trouve sur le combiné d'instruments s'allume au moment où vous mettez le contact. Il s'éteint dès que le moteur tourne.

#### Freins

- ▶ **Lorsque l'ABS régule la pression de freinage** : appuyez énergiquement sur la pédale de frein tant que la situation l'exige.
- ▶ **Freinage à fond** : appuyez à fond sur la pédale de frein.

Lorsque l'ABS entre en action lors d'un freinage, vous ressentez une pulsation au niveau de la pédale de frein.

La pulsation de la pédale de frein peut signaler des conditions routières dangereuses et vous rappelle d'adopter une conduite particulièrement prudente.

### BAS (freinage d'urgence assisté)

- i** Tenez compte de la section « Consignes de sécurité importantes » (▷ page 58).

Le BAS intervient dans les situations de freinage d'urgence. Si vous actionnez rapidement la pédale de frein, le BAS augmente automatiquement la force de freinage afin de réduire la distance de freinage.

#### ATTENTION

Si le BAS présente un défaut, la distance de freinage peut s'allonger dans les situations de freinage d'urgence. Il y a risque d'accident.

Dans les situations de freinage d'urgence, appuyez à fond sur la pédale de frein. L'ABS empêche de son côté le blocage des roues.

Lorsque vous relâchez la pédale, les freins fonctionnent de nouveau comme avant. Le BAS est désactivé.

## ESP® (régulation du comportement dynamique)

### Remarques générales

- i** Tenez compte de la section « Consignes de sécurité importantes » (▷ page 58).

L'ESP® contrôle la stabilité de la trajectoire et la motricité, c'est-à-dire la transmission de la force motrice des roues à la route.

Si l'ESP® détecte que le véhicule s'écarte de la direction souhaitée, il le stabilise grâce à un freinage ciblé d'une ou de plusieurs roues. Afin de maintenir le véhicule sur la trajectoire souhaitée sans transgresser les lois de la physique, il limite également la puissance du moteur. L'ESP® vous aide à démarrer sur route mouillée ou glissante. L'ESP® peut également stabiliser le véhicule lors du freinage.

### ETS (contrôle électronique de motricité)

- i** Tenez compte de la section « Consignes de sécurité importantes » (▷ page 58).

Le contrôle de motricité est une composante de l'ESP®.

Le contrôle de motricité freine chacune des roues motrices séparément lorsqu'elles patinent. Cela vous permet de démarrer ou d'accélérer sur sol glissant, par exemple sur une chaussée partiellement glissante.

Si vous désactivez l'ESP®, le contrôle de motricité reste activé.

### Consignes de sécurité importantes

#### ATTENTION

Si l'ESP® est en panne, il ne peut pas stabiliser la trajectoire du véhicule. En outre, d'autres systèmes de sécurité active sont désactivés. Le risque de dérapage ou d'accident augmente.



Continuez de rouler, mais avec prudence. Faites contrôler l'ESP® par un atelier qualifié.

- i** Coupez le contact lorsque

- le frein de stationnement électrique doit être contrôlé sur un banc d'essai de freinage
- le véhicule doit être remorqué avec l'essieu arrière soulevé

Si non, le système de freinage pourrait être détruit par l'action entreprise par l'ESP®.

Lorsque le SPORT handling mode est activé, le voyant d'alerte  qui se trouve sur le combiné d'instruments s'allume.

Lorsque l'ESP® est désactivé, les voyants d'alerte  et  qui se trouvent sur le combiné d'instruments s'allument.

Tenez compte des remarques relatives aux voyants d'alerte (▷ page 193) et aux messages qui peuvent s'afficher sur le combiné d'instruments (▷ page 170).

- i** Montez uniquement des roues avec des pneus de dimensions recommandées. Si non, l'ESP® ne peut pas fonctionner correctement.

### Caractéristiques de l'ESP®

L'ESP® est activé automatiquement lorsque vous démarrez le moteur.

Lorsque l'ESP® intervient, le voyant d'alerte ESP®  qui se trouve sur le combiné d'instruments clignote.

En cas d'intervention de l'ESP® :

- ▶ Ne désactivez en aucun cas l'ESP®.
- ▶ Au démarrage, appuyez juste ce qu'il faut sur la pédale d'accélérateur.
- ▶ Adaptez votre style de conduite aux conditions routières et météorologiques du moment.

### Désactivation et activation de l'ESP®

#### Consignes de sécurité importantes

- i** Tenez compte de la section « Consignes de sécurité importantes » (▷ page 58).

Vous pouvez sélectionner l'un des états suivants pour l'ESP® :

- ESP® activé
- SPORT handling mode activé
- ESP® désactivé

#### ATTENTION

L'activation du SPORT handling mode augmente le risque de dérapage et d'accident. N'activez le SPORT handling mode que dans les cas décrits ci-dessous.

#### ATTENTION

Si vous désactivez l'ESP®, il ne peut pas stabiliser la trajectoire du véhicule. Le risque d'accident et de blessure augmente alors considérablement.

Ne désactivez l'ESP® que tant que la situation correspond à l'une de celles décrites ci-dessous.

Il peut être préférable d'activer le SPORT handling mode ou de désactiver l'ESP® pour rouler

- avec des chaînes neige
- en neige profonde
- sur le sable ou le gravier
- sur des circuits délimités, lorsque vous souhaitez exploiter l'aptitude du véhicule à survirer et à sous-virer

La conduite en SPORT handling mode ou lorsque l'ESP® est désactivé nécessite un conducteur extrêmement qualifié et expérimenté.

-  Activez l'ESP® dès que la situation ne correspond plus à l'une de celles décrites ci-dessus. Sinon, l'ESP® ne peut pas stabiliser la trajectoire du véhicule lorsque celui-ci a tendance à dérapager ou qu'une roue patine.

-  Lorsque l'ESP® n'est pas activé, évitez de faire patiner les roues motrices pendant une longue période de temps. Sinon, vous risquez d'endommager la chaîne cinématique.

### Désactivation et activation de l'ESP®

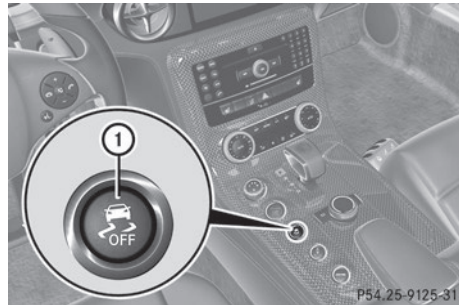



- **Activation du SPORT handling mode :** appuyez brièvement sur la touche ①.

Le voyant d'alerte SPORT handling mode  qui se trouve sur le combiné d'instruments s'allume. Le message **SPORT handling mode** apparaît sur le visuel multifonction.



- **Désactivation du SPORT handling mode :** appuyez brièvement sur la touche ①.

Le voyant d'alerte SPORT handling mode  qui se trouve sur le combiné d'instruments s'éteint. L'ESP® est activé.

- **Désactivation de l'ESP® :** appuyez sur la touche ①.

Le voyant d'alerte ESP® OFF  qui se trouve sur le combiné d'instruments s'allume. Le message  **OFF** apparaît sur le visuel multifonction.

- **Activation de l'ESP® :** appuyez sur la touche ① lorsque le SPORT handling mode est activé ou que l'ESP® est désactivé.

Le voyant d'alerte ESP® OFF  qui se trouve sur le combiné d'instruments s'éteint. Le message  **ON** apparaît sur le visuel multifonction.

### Caractéristiques de la conduite en SPORT handling mode

Le SPORT handling mode élève le seuil de régulation à partir duquel le système intervient pour stabiliser la trajectoire du véhicule. Cela permet, sur des circuits délimités, d'adopter un style de conduite plus sportif et

peut, dans certaines situations, améliorer la traction par rapport à l'ESP®.

Si une ou plusieurs roues patinent alors que le SPORT handling mode est activé, le voyant d'alerte  qui se trouve sur le combiné d'instruments clignote. L'ESP® ne peut stabiliser la trajectoire du véhicule que de manière limitée.

Si vous activez le SPORT handling mode,

- l'ESP® ne peut plus stabiliser la trajectoire du véhicule que de manière limitée
- le contrôle de la motricité reste activé
- le freinage continue d'être assisté par l'ESP® lorsque vous appuyez énergiquement sur la pédale de frein
- le couple du moteur n'est que partiellement limité et les roues motrices peuvent patiner. Le patinage des roues motrices permet d'obtenir un effet d'accrochage qui améliore la motricité.

#### Caractéristiques lorsque l'ESP® est désactivé

Si une ou plusieurs roues patinent alors que l'ESP® est désactivé, le voyant d'alerte  qui se trouve sur le combiné d'instruments ne clignote pas. L'ESP® ne peut pas stabiliser la trajectoire du véhicule.

Si vous désactivez l'ESP®,

- l'ESP® ne peut plus stabiliser la trajectoire du véhicule
- le couple du moteur n'est plus limité et les roues motrices peuvent patiner. Le patinage des roues motrices permet d'obtenir un effet d'accrochage qui améliore la motricité.
- le contrôle de la motricité reste activé
- le freinage continue d'être assisté par l'ESP® lorsque vous appuyez énergiquement sur la pédale de frein

#### EBD (répartiteur électronique de freinage)

- Tenez compte de la section « Consignes de sécurité importantes » (▷ page 58).

Afin d'améliorer la stabilité du véhicule lors des freinages, l'EBD surveille et régule la pression de freinage au niveau des roues arrière.

#### ATTENTION

Lorsque l'EBD est en panne, les roues arrière peuvent se bloquer, par exemple lors d'un freinage à fond. Le risque de dérapage ou d'accident augmente.

Adaptez votre style de conduite aux modifications du comportement du véhicule. Faites contrôler le système de freinage par un atelier qualifié.

Tenez compte des remarques relatives aux voyants de contrôle et d'alerte (▷ page 192) ainsi que celles concernant les messages sur le visuel (▷ page 166).

#### ADAPTIVE BRAKE

- Tenez compte de la section « Consignes de sécurité importantes » (▷ page 58).

L'ADAPTIVE BRAKE offre une sécurité de freinage et un confort de freinage accrus. Outre la fonction de freinage, l'ADAPTIVE BRAKE comprend la fonction d'aide au démarrage en côte (▷ page 119).

#### Protection antivol

##### Antidémarrage

L'antidémarrage empêche de démarrer le moteur sans clé valable.

Lorsque vous quittez le véhicule, prenez toujours la clé avec vous et verrouillez le véhicule. Si la clé reste dans le véhicule, n'importe qui peut démarrer le véhicule.



- **Activation :** réglez la touche de démarrage et d'arrêt sur la position **0** (▷ page 117). Le moteur s'arrête.

ou

- Retirez la clé du contacteur d'allumage.
- **Désactivation :** réglez la touche de démarrage et d'arrêt sur la position **2** (▷ page 117) sans appuyer sur la pédale de frein.

**i** L'antidémarrage est toujours désactivé lorsque vous démarrez le moteur.

Si le moteur ne démarre pas alors que la batterie de démarrage est chargée, il se peut que l'antidémarrage soit défectueux. Contactez un point de service Mercedes-Benz ou appelez le 1-800 FOR MERCEDES (aux Etats-Unis) ou le 1-800-387-0100 (au Canada).

### EDW (alarme antivol et antieffraction)

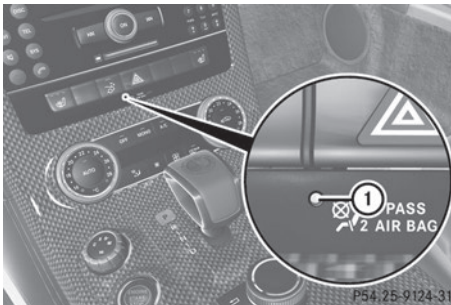

- **Activation :** verrouillez le véhicule avec la clé.

Le voyant **1** clignote. Le système d'alarme est activé environ 15 secondes plus tard.

- **Désactivation :** déverrouillez le véhicule avec la clé.

Lorsque le système d'alarme est activé, une alarme optique et une alarme sonore se déclenchent lorsque vous ouvrez



- une porte
- le coffre

- le capot
- le véhicule avec la clé de secours

L'alarme ne s'arrête pas, même si vous refermez immédiatement l'élément qui a provoqué le déclenchement de l'alarme, par exemple une porte ouverte.

- **Arrêt de l'alarme :** appuyez sur la touche de démarrage et d'arrêt qui se trouve sur la console centrale. La clé doit alors se trouver dans le véhicule.

ou

- Appuyez sur la touche  ou la touche  de la clé.

ou

- Introduisez la clé dans le contacteur d'allumage.

L'alarme s'arrête.

**i** Si l'alarme dure plus de 30 secondes, le système d'appel d'urgence mbrace (uniquement pour les Etats-Unis) ou TELEAID (uniquement pour le Canada) lance un appel automatique au Centre d'Appels Clients. Le système d'appel d'urgence mbrace lance l'appel uniquement lorsque

- vous avez souscrit un abonnement au service mbrace/TELEAID
- le service mbrace/TELEAID a été activé correctement
- le téléphone portable requis, l'alimentation électrique et le GPS sont disponibles

### Protection antisouèvement

#### Fonctionnement

Si l'inclinaison du véhicule change alors que la protection antisouèvement est activée, une alarme optique et une alarme sonore se déclenchent. Cela peut être le cas, par exemple, lorsque le véhicule est soulevé d'un côté.

### Activation

- ▶ Assurez-vous que
  - les portes sont fermées
  - le coffre est fermé
 Sinon, la protection antisoulèvement ne peut pas être activée.
- ▶ Verrouillez le véhicule avec la clé. La protection antisoulèvement est activée environ 30 secondes plus tard.

### Désactivation

- ▶ Déverrouillez le véhicule avec la clé. La protection antisoulèvement se désactive automatiquement.

### Désactivation

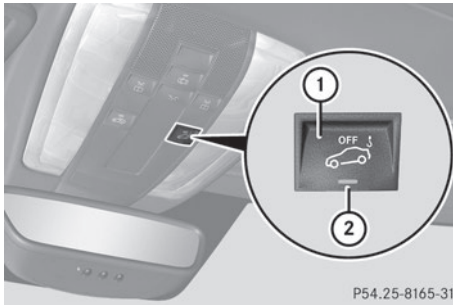

P54.25-8165-31

- ▶ Réglez la touche de démarrage et d'arrêt sur la position **0**.
- ou
- ▶ Retirez la clé du contacteur d'allumage.
  - ▶ Appuyez sur la touche ①. Le voyant ② s'allume brièvement.
  - ▶ Verrouillez le véhicule avec la clé. La protection antisoulèvement est désactivée.

La protection antisoulèvement reste désactivée jusqu'au prochain déverrouillage et verrouillage du véhicule.

Pour éviter un déclenchement intempestif de l'alarme, désactivez la protection antisoulèvement lorsque le véhicule doit être

- transporté
- chargé (sur un bac ou un transporteur d'automobiles, par exemple)
- stationné sur un plancher mobile (dans un garage à étages, par exemple)

Informations utiles .....	66
Clé .....	66
Portes .....	73
Coffre .....	76
Vitres latérales .....	79

### Informations utiles

- i** Ce Guide du conducteur décrit tous les dispositifs, de série ou optionnels, offerts pour le véhicule au moment de la publication du Guide. Des différences sont possibles entre les pays. À noter qu'il est possible que votre véhicule ne soit pas équipé de toutes les caractéristiques décrites dans le présent guide. Ceci s'applique également aux systèmes et fonctions portant sur la sécurité du véhicule.
- i** Veuillez lire l'information sur les ateliers spécialisés (▷ page 23).

### Clé

#### Fonction de la clé

#### Remarques générales

- i** Uniquement pour les Etats-Unis :  
Cet appareil est conforme à la partie 15 des dispositions FCC. Son utilisation est soumise aux 2 conditions suivantes :
  - 1) Cet appareil ne doit pas être une source de perturbations nuisibles.
  2. Cet appareil doit pouvoir supporter les perturbations captées, notamment celles qui pourraient causer des fonctionnements indésirables.
 Les modifications non autorisées effectuées sur cet appareil peuvent entraîner le retrait de l'autorisation d'utilisation de l'appareil.  
L'étiquette sur laquelle figurent le numéro d'identification FCC et le numéro d'homologation IC se trouve dans le compartiment des piles de la clé.
- i** Uniquement pour le Canada :  
Cet appareil est conforme aux dispositions CNR 210 d'Industrie Canada. Son utilisation est soumise aux 2 conditions suivantes :

1) Cet appareil ne doit pas être une source de perturbations nuisibles.

2. Cet appareil doit pouvoir supporter les perturbations captées, notamment celles qui pourraient causer des fonctionnements indésirables.

Les modifications non autorisées effectuées sur cet appareil peuvent entraîner le retrait de l'autorisation d'utilisation de l'appareil.

L'étiquette sur laquelle figurent le numéro d'identification FCC et le numéro d'homologation IC se trouve dans le compartiment des piles de la clé.

#### Verrouillage et déverrouillage centralisés

La clé vous permet de verrouiller et de déverrouiller de manière centralisée

- les portes
- le coffre
- la trappe du réservoir

#### ATTENTION

Si vous laissez des enfants sans surveillance à l'intérieur du véhicule, ils pourraient

- ouvrir les portes et mettre en danger d'autres personnes ou usagers
- descendre du véhicule et se faire renverser
- utiliser les équipements du véhicule et se coincer, par exemple

En outre, les enfants peuvent mettre le véhicule en mouvement, par exemple en

- desserrant le frein de stationnement
- désengageant la position de stationnement **P** (véhicules équipés d'une boîte de vitesses automatique)
- démarrant le moteur

Il y a risque d'accident et de blessure.

Lorsque vous quittez le véhicule, prenez toujours la clé avec vous et verrouillez le véhicule. Ne laissez jamais des enfants ni des animaux sans surveillance à l'intérieur du véhicule. Conservez la clé hors de portée des enfants.

**⚠ ATTENTION**

Au sortir du véhicule, toujours retirer la clé SmartKey du commutateur de démarrage. Toujours prendre la clé SmartKey avec soi et verrouiller le véhicule. Ne pas laisser d'enfants sans surveillance dans le véhicule, même s'ils sont retenus dans un siège d'enfant, ou qu'ils ont accès à un véhicule déverrouillé. L'accès non supervisé d'un enfant à un véhicule pourrait causer un accident et/ou de graves blessures personnelles. Ils pourraient :

- se blesser en manipulant des pièces du véhicule
- être sérieusement ou fatalement blessés par la chaleur ou le froid extrême
- se blesser ou être victime d'un accident avec un équipement du véhicule qui pourrait être encore actif, même après que la clé SmartKey a été retirée du commutateur de démarrage, tel que le réglage des sièges, du volant de direction ou la fonction mémoire.

Si des enfants ouvrent une porte, ils pourraient causer de sévères, voire fatales blessures à d'autres personnes; s'ils sortent du véhicule, ils peuvent être blessés eux-mêmes ou être sérieusement voire fatalement blessés par la circulation sur la route.

Ne pas exposer le siège d'enfant à la lumière solaire directe. Les pièces métalliques du siège d'enfant, par exemple, pourraient devenir très chaudes et l'enfant risquerait de se brûler.

**⚠ ATTENTION**

Si vous accrochez des objets lourds ou encombrants à la clé, celle-ci risque de tourner de manière intempestive dans le contacteur d'allumage pendant la marche. Le moteur risque alors d'être arrêté, par exemple. Il y a risque d'accident.

N'accrochez pas d'objets lourds ou encombrants à la clé. Si le trousseau est trop volumineux, retirez-le avant d'introduire la clé dans le contacteur d'allumage, par exemple.

- !** N'approchez pas la clé de champs magnétiques puissants. Sinon, la fonction télécommande pourrait être endommagée. Des champs magnétiques intenses peuvent se former, par exemple à proximité d'installations électriques puissantes.

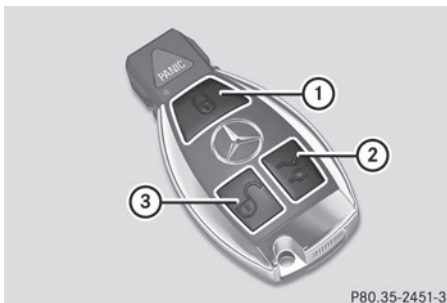

P80.35-2451-31

- ① Verrouillage du véhicule
- ② Déverrouillage du coffre
- ③ Déverrouillage du véhicule

Les clignotants s'allument 1 fois au déverrouillage et 3 fois au verrouillage.

Dans l'obscurité, l'éclairage de la zone environnante s'allume également si la fonction correspondante a été activée dans l'ordinateur de bord (> page 158).

- **Déverrouillage centralisé :** appuyez sur la touche .

Si vous n'ouvrez pas le véhicule dans les 40 secondes qui suivent le déverrouillage,



- le véhicule se verrouille de nouveau
- le système d'alarme antivol et antieffraction est de nouveau activé

- **Verrouillage centralisé :** appuyez sur la touche .



**Modification du réglage du système de verrouillage**

Vous pouvez modifier le réglage du système de verrouillage de sorte que seules la porte du conducteur et la trappe du réservoir soient déverrouillées lors du déverrouillage du véhi-



cule. Cela peut s'avérer utile si vous êtes souvent seul à bord.

- **Modification du réglage :** appuyez simultanément sur les touches  et  pendant 6 secondes environ, jusqu'à ce que le voyant des piles (▷ page 69) clignote 2 fois.

La clé fonctionne alors de la manière suivante :

- **Déverrouillage de la porte du conducteur :** appuyez 1 fois sur la touche .
- **Déverrouillage centralisé :** appuyez 2 fois sur la touche .
- **Verrouillage centralisé :** appuyez sur la touche .

### Retour aux réglages d'usine

- Appuyer sur les boutons  et  simultanément pendant environ six secondes jusqu'à ce que le témoin de vérification de la batterie clignote deux fois.



### Clé de secours

#### Remarques générales

Si vous ne pouvez plus verrouiller ni déverrouiller le véhicule avec la clé, utilisez la clé de secours.

Si vous ouvrez la porte du conducteur après déverrouillage avec la clé de secours, l'alarme antivol et antieffraction se déclenche (▷ page 63).

Vous pouvez arrêter l'alarme de plusieurs manières :

- Appuyez sur la touche  ou la touche  de la clé.

ou

- Introduisez la clé dans le contacteur d'allumage.

- **Déverrouillage de la trappe du réservoir :** introduisez la clé dans le contacteur d'allumage.

- **Déverrouillage du couvercle de la prise :** introduisez la clé dans le contacteur d'allumage.

### Retrait de la clé de secours

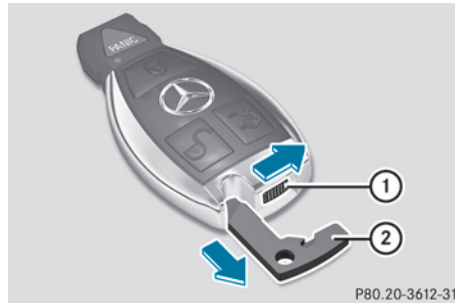

- Déplacez le poussoir de déverrouillage ① dans le sens de la flèche, maintenez-le dans cette position et retirez la clé de secours ② de la clé.

### Pile de la clé

#### Consignes de sécurité importantes

##### ATTENTION

Les piles contiennent des substances toxiques et corrosives. L'ingestion de piles peut être très dangereuse pour la santé. Il y a danger de mort.

Conservez les piles hors de portée des enfants. En cas d'ingestion de piles, consultez immédiatement un médecin.

##### Protection de l'environnement



Les piles contiennent des substances polluantes. La loi interdit de les éliminer avec les ordures ménagères. Elles doivent être récupérées séparément et valorisées.



dans le respect des règles de protection de l'environnement.

Éliminez les piles dans le respect des règles de protection de l'environnement. Déposez les piles usagées dans un atelier qualifié ou dans un point de récupération des piles usagées.

La pile de la clé contient du perchlorate qui nécessite un maniement particulier et des mesures de protection de l'environnement. Tenez compte des directives nationales concernant l'élimination. En Californie, voir [www.dtsc.ca.gov/HazardousWaste/Perchlorate/index.cfm](http://www.dtsc.ca.gov/HazardousWaste/Perchlorate/index.cfm).

Mercedes-Benz vous recommande de confier le remplacement des piles à un atelier qualifié.

### Contrôle de la pile



- ▶ Appuyez sur la touche ou la touche .

Si la pile de la clé est bonne, le voyant des piles ① s'allume brièvement.

Si le voyant des piles ① ne s'allume pas brièvement lors du contrôle, la pile de la clé est déchargée.

- ▶ Remplacez la pile (▷ page 69).

- ① Si vous contrôlez la pile de la clé dans la zone de réception du véhicule, l'actionnement de la touche ou de la touche entraîne

- le verrouillage ou
- le déverrouillage du véhicule

- ① Vous pouvez vous procurer une pile dans tous les ateliers qualifiés.

### Remplacement de la pile

- ▶ Retirer la clé mécanique de la clé SmartKey (▷ page 68).

Un élément de pile de 3 V CR 2025 est nécessaire.

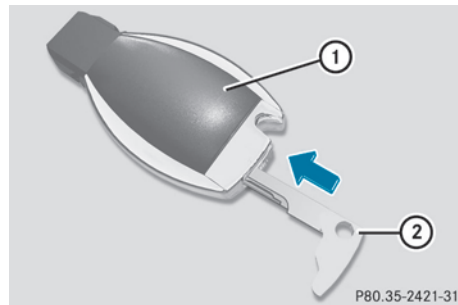

- ▶ Enfoncer la clé mécanique ② dans l'ouverture de la clé SmartKey en direction de la flèche jusqu'à ce que le couvercle du plateau de la pile ① s'ouvre. Ne pas tenir le couvercle fermé pendant cette opération.

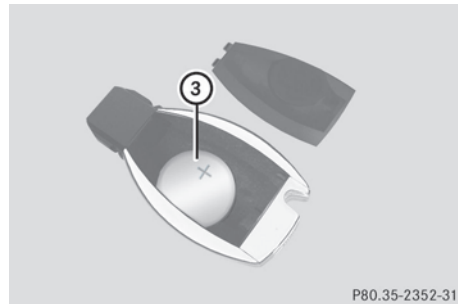

- ▶ Retirer le couvercle du plateau de la pile.
- ▶ Frapper la clé SmartKey à plusieurs reprises contre la paume de la main jusqu'à ce que le pile ③ tombe.
- ▶ Insérer une nouvelle pile avec la borne positive vers le haut. Utiliser un linge propre, sans charpie pour ce faire.
- ▶ Insérer d'abord les languettes avant du couvercle du plateau de la pile puis appuyer sur le couvercle pour le fermer.
- ▶ Vérifier la fonction de tous les boutons de la clé SmartKey sur le véhicule.



### Problèmes relatifs à la clé

Problèmes	Causes et conséquences possibles et ► Solutions
Vous ne pouvez plus verrouiller ni déverrouiller le véhicule avec la clé.	<p>La pile de la clé est faible ou déchargée.</p> <ul style="list-style-type: none"> <li>► Dirigez l'extrémité de la clé vers la poignée de la porte du conducteur en vous tenant à proximité immédiate de celle-ci. Essayez de nouveau d'ouvrir ou de fermer le véhicule.</li> </ul> <p>Si la tentative n'aboutit pas :</p> <ul style="list-style-type: none"> <li>► Déverrouillez le véhicule avec la clé de secours (► page 68).</li> <li>► Contrôlez la pile de la clé et remplacez-la si nécessaire (► page 69).</li> </ul>
	<p>La clé est défectueuse.</p> <ul style="list-style-type: none"> <li>► Verrouillez ou déverrouillez le véhicule avec la clé de secours (► page 68).</li> <li>► Faites contrôler la clé par un atelier qualifié.</li> </ul>
Vous avez perdu une clé.	<ul style="list-style-type: none"> <li>► Faites bloquer la clé par un point de service Mercedes-Benz.</li> <li>► Signalez aussitôt la perte à l'assureur du véhicule.</li> <li>► Faites remplacer les serrures si nécessaire.</li> </ul>
Vous avez perdu une clé de secours.	<ul style="list-style-type: none"> <li>► Signalez aussitôt la perte à l'assureur du véhicule.</li> <li>► Faites remplacer les serrures si nécessaire.</li> </ul>
Vous ne pouvez pas démarrer le moteur avec la fonction KEYLESS-GO. La clé se trouve à l'intérieur du véhicule.	<p>Une porte est ouverte. Dans ce cas, la clé est plus difficile à détecter.</p> <ul style="list-style-type: none"> <li>► Fermez la porte et essayez de nouveau de démarrer le véhicule.</li> </ul>
	<p>Une source radioélectrique puissante perturbe le système.</p> <ul style="list-style-type: none"> <li>► Démarrez le véhicule en introduisant la clé dans le contacteur d'allumage.</li> </ul>

Problèmes	Causes et conséquences possibles et ► Solutions
<p data-bbox="181 274 388 360">Vous ne pouvez pas démarrer le moteur avec la clé.</p>	<p data-bbox="440 274 896 301">La tension du réseau de bord est trop basse.</p> <ul style="list-style-type: none"> <li data-bbox="440 313 1100 399">► Arrêtez les consommateurs qui ne sont pas indispensables (chauffage des sièges ou éclairage intérieur, par exemple), puis réessayez de démarrer le moteur.</li> <li data-bbox="440 413 1100 440">► Retirez la clé et réintroduisez-la dans le contacteur d'allumage.</li> <li data-bbox="440 453 1084 503">► Démarrez le moteur dans les 30 secondes qui suivent l'introduction de la clé.</li> <li data-bbox="440 516 806 542">► Répétez l'opération si nécessaire.</li> </ul> <p data-bbox="440 555 729 582">Si la tentative n'aboutit pas :</p> <ul style="list-style-type: none"> <li data-bbox="440 594 1100 645">► Contrôlez la batterie de démarrage et rechargez-la si nécessaire (► page 239).</li> </ul> <p data-bbox="440 657 465 684">ou</p> <ul style="list-style-type: none"> <li data-bbox="440 697 896 723">► Essayez l'aide au démarrage (► page 243).</li> </ul> <p data-bbox="440 736 465 763">ou</p> <ul style="list-style-type: none"> <li data-bbox="440 775 856 802">► Prenez contact avec un atelier qualifié.</li> </ul>
<p data-bbox="181 811 418 897">Vous ne pouvez plus tourner la clé dans le contacteur d'allumage.</p>	<p data-bbox="440 811 1080 838">La clé est restée en position <b>0</b> pendant une période prolongée.</p> <ul style="list-style-type: none"> <li data-bbox="440 851 1100 878">► Retirez la clé et réintroduisez-la dans le contacteur d'allumage.</li> <li data-bbox="440 890 1100 940">► Contrôlez la batterie de démarrage et rechargez-la si nécessaire (► page 239).</li> <li data-bbox="440 953 672 980">► Démarrez le moteur.</li> </ul> <p data-bbox="440 992 896 1019">La tension du réseau de bord est trop basse.</p> <ul style="list-style-type: none"> <li data-bbox="440 1032 1100 1118">► Arrêtez les consommateurs qui ne sont pas indispensables (chauffage des sièges ou éclairage intérieur, par exemple), puis réessayez de tourner la clé.</li> </ul> <p data-bbox="440 1130 729 1157">Si la tentative n'aboutit pas :</p> <ul style="list-style-type: none"> <li data-bbox="440 1170 1100 1220">► Contrôlez la batterie de démarrage et rechargez-la si nécessaire (► page 239).</li> </ul> <p data-bbox="440 1232 465 1259">ou</p> <ul style="list-style-type: none"> <li data-bbox="440 1272 896 1299">► Essayez l'aide au démarrage (► page 243).</li> </ul> <p data-bbox="440 1311 465 1338">ou</p> <ul style="list-style-type: none"> <li data-bbox="440 1351 856 1378">► Prenez contact avec un atelier qualifié.</li> </ul>

## Portes

### Consignes de sécurité importantes

#### ATTENTION

Si vous laissez des enfants sans surveillance à l'intérieur du véhicule, ils pourraient

- ouvrir les portes et mettre en danger d'autres personnes ou usagers
- descendre du véhicule et se faire renverser
- utiliser les équipements du véhicule et se coincer, par exemple

En outre, les enfants peuvent mettre le véhicule en mouvement, par exemple en

- desserrant le frein de stationnement
- désengageant la position de stationnement **P** (véhicules équipés d'une boîte de vitesses automatique)
- démarrant le moteur

Il y a risque d'accident et de blessure.

Lorsque vous quittez le véhicule, prenez toujours la clé avec vous et verrouillez le véhicule. Ne laissez jamais des enfants ni des animaux sans surveillance à l'intérieur du véhicule. Conservez la clé hors de portée des enfants.

#### ATTENTION

Au sortir du véhicule, toujours retirer la clé SmartKey du commutateur de démarrage. Toujours prendre la clé SmartKey avec soi et verrouiller le véhicule. Ne pas laisser d'enfants sans surveillance dans le véhicule, même s'ils sont retenus dans un siège d'enfant, ou qu'ils ont accès à un véhicule déverrouillé. L'accès non supervisé d'un enfant à un véhicule pourrait causer un accident et/ou de graves blessures personnelles. Ils pourraient:

- se blesser en manipulant des pièces du véhicule
- être sérieusement ou fatalement blessés par la chaleur ou le froid extrême
- se blesser ou être victime d'un accident avec un équipement du véhicule qui pourrait être encore actif, même après que la

clé SmartKey a été retirée du commutateur de démarrage, tel que le réglage des sièges, du volant de direction ou la fonction mémoire.

Si des enfants ouvrent une porte, ils pourraient causer de sévères, voire fatales blessures à d'autres personnes; s'ils sortent du véhicule, ils peuvent être blessés eux-mêmes ou être sérieusement voire fatalement blessés par la circulation sur la route.

Ne pas exposer le siège d'enfant à la lumière solaire directe. Les pièces métalliques du siège d'enfant, par exemple, pourraient devenir très chaudes et l'enfant risquerait de se brûler.

#### ATTENTION

Lorsque les objets, les bagages ou le chargement ne sont pas arrimés ou sont insuffisamment arrimés, ils risquent de glisser, de se renverser ou d'être projetés et ainsi de heurter les occupants du véhicule. Il y a risque de blessure, en particulier lors d'un freinage brutal ou d'un changement brusque de direction. Rangez toujours les objets de manière à ce qu'ils ne puissent pas être projetés. Avant chaque trajet, arrimez les objets, les bagages ou le chargement afin d'éviter qu'ils ne glissent ou ne se renversent.

### Déverrouillage et ouverture des portes de l'extérieur

-  Lors de leur ouverture, les portes basculent vers le haut. Veillez par conséquent à leur réserver un espace de manœuvre suffisant.

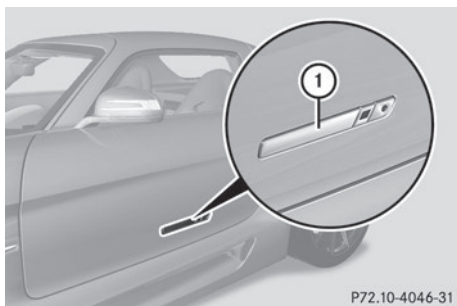

P72.10-4046-31

- ▶ **Ouverture d'une porte :** dirigez la clé vers la poignée de porte ①.
- ▶ Appuyez sur la touche  de la clé. La poignée de porte ① sort.
- ▶ Soulevez la porte en la tenant par la poignée ① et faites-la basculer jusqu'en butée.
- ▶ **Fermeture d'une porte :** tirez la porte vers le bas en la tenant par le bord extérieur ou par la poignée intérieure de la porte. Faites basculer la porte avec un peu d'élan vers le bas jusqu'à ce qu'elle s'enclenche en position inférieure.
- ▶ Si nécessaire, verrouillez le véhicule avec la clé (▷ page 66).

#### Déverrouillage et ouverture des portes de l'intérieur

Vous pouvez ouvrir une porte de l'intérieur uniquement si le véhicule est déverrouillé.



Le véhicule verrouille automatiquement les portes lorsque vous roulez à plus de 9 mph (15 km/h).

Après un trajet, les portes se déverrouillent automatiquement lorsque vous coupez le moteur.

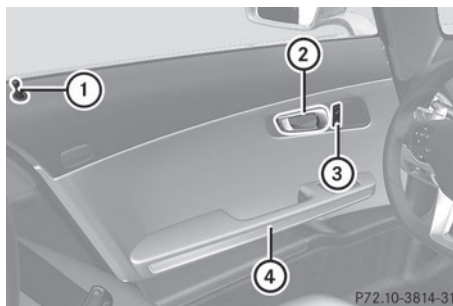
**!** Lors de leur ouverture, les portes basculent vers le haut. Veuillez par conséquent à leur réserver un espace de manœuvre suffisant.



P72.10-3814-31

- ▶ **Déverrouillage manuel d'une porte :** appuyez sur la touche  du verrouillage centralisé ③.
- ou
- ▶ Tirez le bouton de condamnation ① vers le haut.
  - ▶ **Ouverture d'une porte :** tirez la poignée ②.
  - ▶ Faites basculer la porte vers le haut jusqu'en butée.
  - ▶ **Fermeture d'une porte :** tirez la porte vers le bas en la tenant par la poignée ④.
  - ▶ Faites basculer la porte vers le bas jusqu'à ce qu'elle s'enclenche en position inférieure.
  - ▶ **Verrouillage manuel d'une porte :** appuyez sur la touche  du verrouillage centralisé ③.
- ou
- ▶ Enfoncez le bouton de condamnation ①.

#### Verrouillage et déverrouillage centralisés de l'intérieur

Vous pouvez verrouiller ou déverrouiller le véhicule de manière centralisée de l'intérieur. Ceci peut s'avérer utile si vous souhaitez par exemple déverrouiller la porte du passager de l'intérieur ou verrouiller le véhicule avant de démarrer.

Les touches de verrouillage et de déverrouillage centralisés ne vous permettent pas de verrouiller ou de déverrouiller la trappe du réservoir.

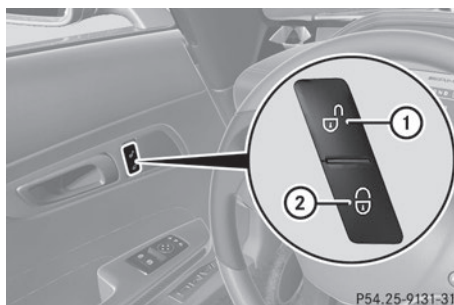

P54.25-9131-31

- ▶ **Verrouillage** : appuyez sur la touche ②. Lorsque les 2 portes sont fermées, le véhicule se verrouille.
- ▶ **Déverrouillage** : appuyez sur la touche ①.

#### Verrouillage automatique

Vous pouvez ouvrir une porte de l'intérieur uniquement si le véhicule est déverrouillé.

Le véhicule verrouille automatiquement les portes lorsque vous roulez à plus de 9 mph (15 km/h).

Après un trajet, les portes se déverrouillent automatiquement lorsque vous coupez le moteur.

#### Déverrouillage de la porte du conducteur (clé de secours)

Si vous ne pouvez plus déverrouiller le véhicule avec la clé, utilisez la clé de secours.

Si vous ouvrez la porte du conducteur après déverrouillage avec la clé de secours, l'alarme antivol et antieffraction se déclenche (▷ page 63).

- ▶ Retirez la clé de secours de la clé (▷ page 68).
- ▶ Introduisez la clé de secours dans la serrure de la porte du conducteur jusqu'en butée.

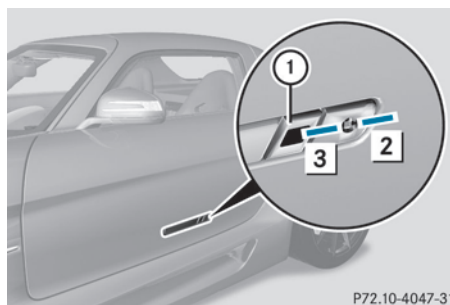

P72.10-4047-31

- ▶ **Déverrouillage** : introduisez la clé de secours dans la serrure de la porte du conducteur jusqu'en butée.
- ▶ Tournez la clé de secours dans le sens des aiguilles d'une montre en position ②. La porte est déverrouillée.
- ▶ Ramenez la clé de secours en position initiale, puis retirez-la.
- ▶ **Ouverture d'une porte** : appuyez sur la touche ①. La poignée sort légèrement de la porte.
- ▶ Sortez la poignée de la porte en la tirant jusqu'en butée.
- ▶ Faites basculer la porte vers le haut en la tenant par la poignée.

#### Verrouillage du véhicule (clé de secours)

Si vous ne pouvez plus verrouiller le véhicule avec la clé, utilisez la clé de secours.

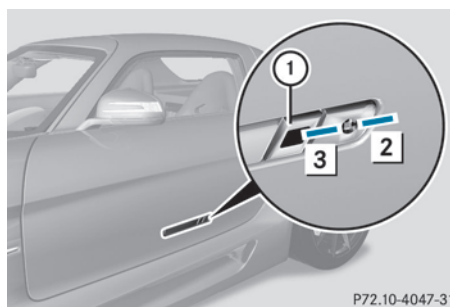

P72.10-4047-31

- ① Touche permettant de sortir la poignée

- ▶ **Verrouillage:** verrouillez manuellement la porte du passager de l'intérieur (▷ page 74).
  - ▶ Quittez le véhicule et fermez la porte du conducteur.
  - ▶ Introduisez la clé de secours dans la serrure de la porte du conducteur jusqu'en butée.
  - ▶ Tournez la clé de secours dans le sens inverse des aiguilles d'une montre en position **3**.  
La porte est verrouillée.
  - ▶ Ramenez la clé de secours en position initiale, puis retirez-la.
  - ▶ Vérifiez que les 2 portes sont verrouillées.
- i** Si vous verrouillez le véhicule comme décrit plus haut, la trappe du réservoir n'est pas verrouillée. Le système d'alarme anti-ivol et antieffraction n'est pas activé.

## Coffre

### Consignes de sécurité importantes

#### ATTENTION

Les moteurs thermiques dégagent des gaz d'échappement toxiques, tels que du monoxyde de carbone. Lorsque le coffre est ouvert alors que le moteur tourne, en particulier pendant la marche, des gaz d'échappement peuvent pénétrer dans l'habitacle. Il y a risque d'intoxication.

Arrêtez toujours le moteur avant d'ouvrir le couvercle de coffre. Ne conduisez jamais avec le coffre ouvert.

#### ATTENTION

Au sortir du véhicule, toujours retirer la clé SmartKey du commutateur de démarrage. Toujours prendre la clé SmartKey avec soi et verrouiller le véhicule. Ne pas laisser d'enfants sans surveillance dans le véhicule, même s'ils sont retenus dans un siège d'enfant, ou qu'ils ont accès à un véhicule déverrouillé. L'accès non supervisé d'un enfant à un véhicule pourrait causer un accident et/ou de graves blessures personnelles. Ils pourraient:

- se blesser en manipulant des pièces du véhicule
- être sérieusement ou fatalement blessés par la chaleur ou le froid extrême
- se blesser ou être victime d'un accident avec un équipement du véhicule qui pourrait être encore actif, même après que la clé SmartKey a été retirée du commutateur de démarrage, tel que le réglage des sièges, du volant de direction ou la fonction mémoire.

Si des enfants ouvrent une porte, ils pourraient causer de sévères, voire fatales blessures à d'autres personnes; s'ils sortent du véhicule, ils peuvent être blessés eux-mêmes ou être sérieusement voire fatalement blessés par la circulation sur la route.

Ne pas exposer le siège d'enfant à la lumière solaire directe. Les pièces métalliques du siège d'enfant, par exemple, pourraient devenir très chaudes et l'enfant risquerait de se brûler.

#### ATTENTION

Ne pas transporter d'objets lourds ou durs dans l'habitacle ou le coffre, à moins qu'ils ne soient solidement retenus en place.

Les objets non solidement retenus ou mal positionnés augmentent le risque de blessures à l'enfant en cas de

- freinage dur
- changement soudain de direction
- d'accident

❗ La température dans le coffre peut être relativement élevée. Par conséquent, ne rangez pas de produits ou d'objets sensibles à la chaleur dans le coffre.

❗ Lors de son ouverture, le couvercle du coffre pivote vers le haut. Veillez par conséquent à lui réserver un espace de manœuvre suffisant.

Pour ouvrir complètement le couvercle de coffre, une hauteur minimale de 5,5 ft (1,68 m) au-dessus du sol est nécessaire.

Le coffre peut être

- ouvert automatiquement de l'extérieur
- ouvert automatiquement de l'intérieur
- verrouillé séparément
- déverrouillé avec la clé de secours
- ouvert par l'intermédiaire de la touche de déverrouillage de secours

### Ouverture et fermeture du coffre

#### Ouverture et fermeture de l'extérieur

##### Ouverture

- ▶ Appuyez sur la touche  de la clé. Le coffre s'entrouvre.



- ▶ Passez les doigts dans la fente et soulevez le couvercle de coffre.

##### Fermeture

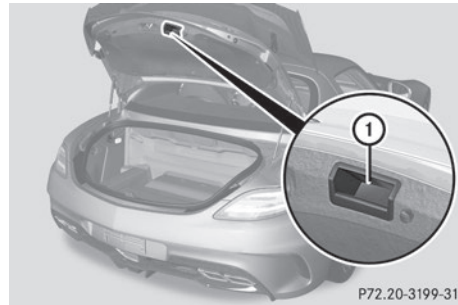

- ▶ Abaissez le couvercle de coffre et appuyez dessus jusqu'à ce qu'il soit verrouillé. Pour abaisser le couvercle de coffre, utilisez si nécessaire la poignée ①.
- ▶ Si nécessaire, verrouillez le véhicule avec la touche  de la clé.

##### Ouverture de l'intérieur

Vous pouvez ouvrir le couvercle de coffre depuis le siège du conducteur lorsque le véhicule est à l'arrêt.



- ▶ Appuyez sur la touche de commande à distance du coffre ①. Le coffre s'entrouvre.

##### Verrouillage séparé du coffre

Vous pouvez verrouiller le coffre de manière séparée. Si vous déverrouillez ensuite le véhicule de manière centralisée, le coffre reste verrouillé et ne peut pas être ouvert.

- ▶ Fermez le coffre.
- ▶ Retirez la clé de secours de la clé (▷ page 68).

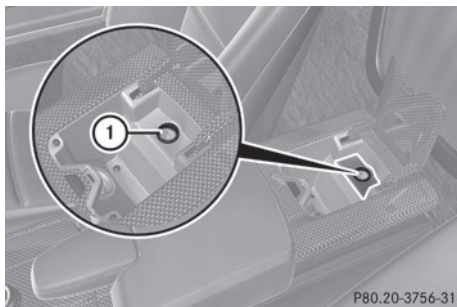

- ▶ Introduisez la clé de secours jusqu'en butée dans la serrure du coffre ① qui se trouve dans le bac de rangement arrière de la console centrale.
- ▶ Tournez la clé de secours dans le sens des aiguilles d'une montre jusqu'en butée.
- ▶ Retirez la clé de secours.
- ▶ Vérifiez que le coffre reste verrouillé lorsque vous appuyez sur la touche de commande à distance du coffre.

### Déverrouillage du coffre (clé de secours)

Si vous ne pouvez plus déverrouiller le coffre avec la clé :

- ▶ Retirez la clé de secours de la clé (▷ page 68).

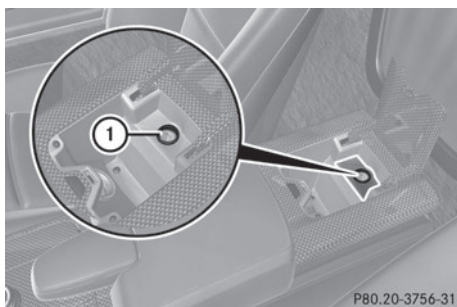

- ▶ Introduisez la clé de secours jusqu'en butée dans la serrure du coffre ① qui se

trouve sur la console centrale, dans l'habitacle.

- ▶ Tournez la clé de secours dans le sens inverse des aiguilles d'une montre jusqu'en butée.  
Le coffre s'entrouvre.

### Déverrouillage de secours du coffre

La touche de déverrouillage de secours vous permet d'ouvrir le coffre de l'intérieur.

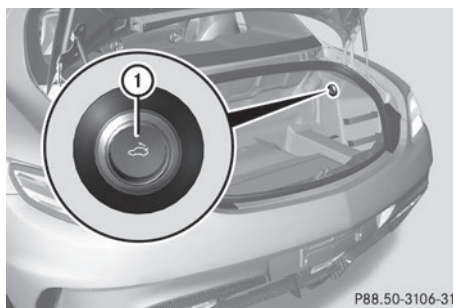

- ▶ Appuyez brièvement sur la touche de déverrouillage de secours ①.  
Le coffre se déverrouille et s'ouvre légèrement.
- ▶ Pour ouvrir complètement le coffre, poussez le couvercle de coffre vers le haut.

Vous pouvez déverrouiller le coffre à l'arrêt ou pendant la marche à l'aide du déverrouillage de secours du coffre.

Eclairage en cas de déverrouillage de secours du coffre :

- La touche de déverrouillage de secours ① clignote pendant 30 minutes après l'ouverture du couvercle de coffre.
- La touche de déverrouillage de secours ① clignote pendant 60 minutes après la fermeture du couvercle de coffre.

Le déverrouillage de secours du coffre ne fonctionne pas si la batterie du véhicule est débranchée ou déchargée.

Si vous avez verrouillé le véhicule avec le verrouillage centralisé et que vous ouvrez le coffre à l'aide du déverrouillage de secours du



coffre, l'alarme antivol et antieffraction se déclenche.

## Vitres latérales

### Consignes de sécurité importantes

#### ⚠ ATTENTION

Lors de l'ouverture d'une vitre latérale, celle-ci pourrait vous entraîner dans son mouvement et vous pourriez être coincé entre la vitre et l'encadrement. Il y a risque de blessure.

Lors de l'ouverture, assurez-vous que personne ne touche la vitre. Si quelqu'un est coincé, relâchez immédiatement la touche ou tirez-la pour refermer la vitre latérale.

#### ⚠ ATTENTION

Vous risquez d'être coincé dans la zone de fermeture d'une vitre latérale lors de la fermeture. Il y a risque de blessure.

Veillez à ne pas vous trouver dans la zone de fermeture lors de la fermeture. Si quelqu'un est coincé, relâchez immédiatement la touche ou appuyez sur la touche pour rouvrir la vitre latérale.

#### ⚠ ATTENTION

Si des enfants actionnent les vitres latérales, ils risquent de se coincer, notamment lorsqu'ils sont sans surveillance. Il y a risque de blessure.

Lorsque vous quittez le véhicule, prenez toujours la clé avec vous et verrouillez le véhicule. Ne laissez jamais des enfants sans surveillance à l'intérieur du véhicule.

Les vitres latérales sont équipées de la fonction d'inversion automatique. Si un objet empêche une vitre latérale de remonter complètement ou qu'il entrave le processus de fermeture, celle-ci se rouvre automatiquement.

#### ⚠ ATTENTION

La fonction d'inversion ne réagit pas

- aux éléments mous, légers et minces (par exemple de petits doigts)
- lors des derniers 4 mm avant la fermeture
- pendant la réinitialisation
- lors d'une nouvelle fermeture manuelle de la vitre latérale immédiatement après une inversion automatique

Par conséquent, la fonction d'inversion ne permet pas d'éviter que vous soyez coincé dans ces situations. Il y a risque de blessure. Veillez à ne pas vous trouver dans la zone de fermeture lors de la fermeture. Si quelqu'un est coincé, appuyez sur la touche pour rouvrir la vitre latérale.

Respectez les consignes de sécurité importantes qui figurent dans le chapitre « Transport des enfants » (▷ page 54).

### Ouverture et fermeture des vitres latérales

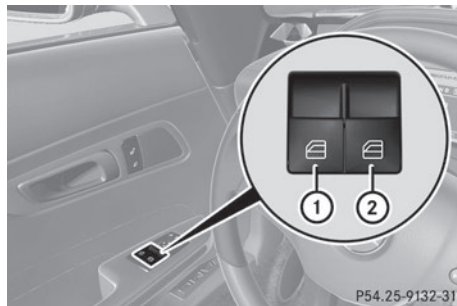

- ① Vitre latérale gauche
- ② Vitre latérale droite

Vous trouverez sur la porte du conducteur des touches vous permettant de commander les deux vitres latérales. Une touche se trouve en outre sur la porte du passager pour commander la vitre correspondante.

Les touches qui se trouvent sur la porte du conducteur ont priorité.

- ▶ Réglez la touche de démarrage et d'arrêt sur la position **2** (▷ page 117).
- ▶ **Ouverture** : appuyez sur la touche correspondante ① ou ②.
- ▶ **Fermeture** : tirez la touche correspondante ① ou ②.

**i** Si vous actionnez la touche au-delà du point de résistance, vous déclenchez un mouvement automatique dans la direction correspondante. Vous pouvez arrêter le mouvement automatique en appuyant sur la touche une nouvelle fois.

**i** Vous pouvez encore commander les vitres latérales une fois le moteur arrêté. Cette fonction reste disponible pendant 5 minutes ou jusqu'à ce que vous ouvriez la porte du conducteur ou du passager.

#### Ouverture confort



##### ATTENTION

Lors de l'ouverture d'une vitre latérale, celle-ci pourrait vous entraîner dans son mouvement et vous pourriez être coincé entre la vitre et l'encadrement. Il y a risque de blessure.

Lors de l'ouverture, assurez-vous que personne ne touche la vitre. Si quelqu'un est coincé, relâchez immédiatement la touche ou tirez-la pour refermer la vitre latérale.

Vous pouvez ventiler le véhicule avant de démarrer. Pour cela, la clé vous permet d'ouvrir les fenêtres latérales.

- i** La clé doit se trouver à proximité de la poignée de la porte du conducteur.
- ▶ Dirigez l'extrémité de la clé vers la poignée de la porte du conducteur.
- ▶ Déverrouillez le véhicule en appuyant sur la touche .

- ▶ Appuyez sur la touche  jusqu'à ce que les vitres latérales aient atteint la position souhaitée.
- ▶ **Interruption de l'ouverture confort** : relâchez la touche .



#### Fermeture confort

##### ATTENTION

Vous risquez d'être coincé dans la zone de fermeture d'une vitre latérale lors de la fermeture. Il y a risque de blessure.

Veillez à ne pas vous trouver dans la zone de fermeture lors de la fermeture. Si quelqu'un est coincé, relâchez immédiatement la touche ou appuyez sur la touche pour rouvrir la vitre latérale.

Lorsque vous verrouillez le véhicule, vous pouvez ensuite fermer simultanément les deux vitres latérales de l'extérieur.

- i** La clé doit se trouver à proximité de la poignée de la porte du conducteur.
- ▶ Dirigez l'extrémité de la clé vers la poignée de la porte du conducteur.
- ▶ Verrouillez le véhicule en appuyant sur la touche .
- ▶ Appuyez sur la touche  jusqu'à ce que les vitres latérales soient complètement fermées.
- ▶ Vérifiez que toutes les vitres latérales sont fermées.

### Problèmes relatifs aux vitres latérales

#### ATTENTION

Lorsque une vitre latérale se ferme de nouveau immédiatement après un blocage ou une réinitialisation, la vitre latérale se ferme avec une grande force, voire la force maximale. La fonction d'inversion est alors désactivée. Vous risquez alors d'être coincé dans la zone de fermeture. Il y a risque de blessure, voire danger de mort.

Veillez à ne pas vous trouver dans la zone de fermeture. Pour interrompre le processus de fermeture, relâchez la touche ou appuyez de nouveau sur la touche pour rouvrir la vitre latérale.

Problèmes	Causes et conséquences possibles et ► Solutions
Il est impossible de fermer une vitre latérale.	Des objets empêchent la fermeture. <ul style="list-style-type: none"> <li>► Enlevez les objets.</li> <li>► Fermez la vitre latérale.</li> </ul>
Il est impossible de fermer une vitre latérale.	La cause du blocage n'est pas visible. Si une vitre latérale se bloque lors de sa fermeture et se rouvre légèrement : <ul style="list-style-type: none"> <li>► Immédiatement après le blocage, tirez de nouveau la touche correspondante jusqu'à ce que la vitre latérale soit fermée. La vitre latérale est fermée avec une plus grande force.</li> </ul> Si la vitre latérale se bloque une nouvelle fois lors de sa fermeture et se rouvre légèrement : <ul style="list-style-type: none"> <li>► Immédiatement après le blocage, tirez de nouveau la touche correspondante jusqu'à ce que la vitre latérale soit fermée. La vitre latérale se ferme sans protection anticoincement.</li> </ul>



Informations utiles .....	84
Position assise correcte du conducteur .....	84
Sièges .....	85
Volant .....	88
Rétroviseurs .....	90
Fonction Mémoires .....	93

## Informations utiles

- i** Ce Guide du conducteur décrit tous les dispositifs, de série ou optionnels, offerts pour le véhicule au moment de la publication du Guide. Des différences sont possibles entre les pays. À noter qu'il est possible que votre véhicule ne soit pas équipé de toutes les caractéristiques décrites dans le présent guide. Ceci s'applique également aux systèmes et fonctions portant sur la sécurité du véhicule.
- i** Veuillez lire l'information sur les ateliers spécialisés (▷ page 23).

## Position assise correcte du conducteur



Lors du réglage du siège, tenez compte des consignes de sécurité (▷ page 85).

- ▶ Vérifiez que le réglage du siège (③) est correct.
  - Réglage manuel des sièges (▷ page 86)
  - Réglage électrique des sièges (▷ page 87)
  - Réglage manuel des sièges (▷ page 86)

Réglage électrique des sièges (▷ page 87)

Lors du réglage des sièges, veillez à ce que

- vous soyez le plus éloigné possible de l'airbag frontal du conducteur
- vous adoptiez une position assise droite et normale
- vous puissiez boucler votre ceinture de sécurité correctement
- le dossier de votre siège se trouve presque à la verticale
- l'inclinaison de l'assise du siège soit réglée de manière à obtenir un léger soutien au niveau des cuisses
- vous puissiez enfoncer aisément les pédales

Lors du réglage du volant, respectez les consignes de sécurité (▷ page 88).

- ▶ Vérifiez que le réglage du volant (①) est correct.

Réglage manuel du volant (▷ page 89)

Réglage électrique du volant (▷ page 88)

Lors du réglage du volant, veillez à ce que

- vos bras soient légèrement pliés lorsque vous tenez le volant
- vos jambes puissent bouger librement
- vous puissiez voir parfaitement tous les affichages sur le combiné d'instruments

Respectez les consignes de sécurité relatives aux ceintures de sécurité (▷ page 50).

- ▶ Vérifiez que la ceinture de sécurité (②) est bouclée correctement (▷ page 52).

La ceinture de sécurité doit

- bien s'appliquer sur le corps
  - passer sur l'épaule
  - passer, au niveau des hanches, dans le pli de l'aîne
- ▶ Avant de démarrer, réglez les rétroviseurs intérieur et extérieurs (▷ page 90) de

manière à avoir une bonne vue d'ensemble de la circulation.

► **Véhicules équipés de la fonction**

**Mémoires :** mémorisez les réglages du siège, du volant et des rétroviseurs extérieurs (▷ page 93).

## Sièges

### Consignes de sécurité importantes

#### ATTENTION

Si des enfants règlent les sièges, ils risquent de se coincer, notamment s'ils sont sans surveillance. Il y a risque de blessure.

Lorsque vous quittez le véhicule, prenez toujours la clé avec vous et verrouillez le véhicule. Ne laissez jamais des enfants sans surveillance à l'intérieur du véhicule.

#### ATTENTION

Pendant la marche, vous risquez de perdre le contrôle du véhicule si vous

- réglez le siège du conducteur, les appuie-tête, le volant ou le rétroviseur
- bouclez votre ceinture de sécurité

Il y a risque d'accident.

Réglez le siège du conducteur, les appuie-tête, le volant ou le rétroviseur et bouclez votre ceinture de sécurité avant de démarrez le moteur.

#### ATTENTION

Si vous ne faites pas attention lorsque vous réglez la hauteur du siège, vous risquez de vous coincer et de vous blesser ou de coincer et de blesser d'autres occupants du véhicule. Les enfants notamment peuvent actionner par mégarde les touches de réglage électrique des sièges et se coincer. Il y a risque de blessure.

Veillez à ne pas glisser vos mains ou une autre partie du corps sous la tringlerie du système de réglage lors du déplacement du siège.

#### ATTENTION

Lorsque vous réglez un siège, vous ou un occupant du véhicule risquez de vous coincer, par exemple au niveau de la glissière du siège. Il y a risque de blessure.

Lorsque vous réglez un siège, assurez-vous que personne ne se trouve dans l'espace de manœuvre du siège et ne se coince une partie du corps.

#### ATTENTION

Si le dossier du siège ne se trouve pas presque à la verticale, la ceinture de sécurité ne peut pas offrir la protection prévue. En cas de freinage brutal ou d'accident, vous risquez alors de glisser sous la ceinture de sécurité et de vous blesser, par exemple au niveau du bas-ventre ou du cou. Il y a un risque de blessure accru, voire danger de mort.

Réglez le siège correctement avant de prendre la route. Veillez toujours à ce que le dossier du siège se trouve presque à la verticale et à ce que la partie supérieure de la ceinture de sécurité passe sur le milieu de l'épaule.

#### ATTENTION

Si les appuie-tête ne sont pas posés et réglés correctement, ils ne sont pas en mesure d'apporter la protection prévue. Il y a un risque de blessure accru au niveau de la tête et de la nuque, par exemple en cas d'accident ou de freinage brutal !

Roulez toujours avec les appuie-tête posés. Avant de prendre la route, veillez pour chaque occupant du véhicule à ce que la tête soit soutenue à hauteur des yeux et repose au centre de l'appuie-tête.

#### ATTENTION

Si le dossier du siège ne se trouve pas presque à la verticale, la ceinture de sécurité ne peut pas offrir la protection prévue. En cas de freinage brutal ou d'accident, vous risquez alors de glisser sous la ceinture de sécurité et de vous blesser, par exemple au niveau du bas-

ventre ou du cou. Il y a un risque de blessure accru, voire danger de mort.

Réglez le siège correctement avant de prendre la route. Veillez toujours à ce que le dossier du siège se trouve presque à la verticale et à ce que la partie supérieure de la ceinture de sécurité passe sur le milieu de l'épaule.

**!** Pour éviter d'endommager les sièges et le chauffage des sièges, tenez compte des remarques suivantes :

- Veillez à ne pas renverser de liquides sur les sièges. Si quelque chose venait néanmoins à se répandre sur les sièges, séchez-les aussi rapidement que possible.
- Si les housses sont mouillées ou humides, ne mettez pas le chauffage des sièges en marche. Ne vous servez pas non plus du chauffage des sièges pour sécher les sièges.
- Nettoyez les housses conformément aux recommandations qui figurent dans le chapitre « Entretien de l'intérieur du véhicule ».
- Ne transportez pas de charges lourdes sur les sièges. Ne posez pas non plus d'objets pointus sur les assises (cou-teaux, clous ou outils, par exemple). Dans la mesure du possible, utilisez les sièges uniquement pour le transport des personnes.
- En cas d'utilisation du chauffage des sièges, ne couvrez pas les sièges avec des matériaux isolants (couvertures, manteaux, sacs, housses de protection, sièges-enfants ou rehausses de siège, par exemple).

**!** Avant de remettre les sièges en position de marche, assurez-vous que le plancher devant et derrière les sièges n'est pas encombré par des objets. Les sièges et/ou les objets risquent d'être endommagés.

### Réglage manuel des sièges

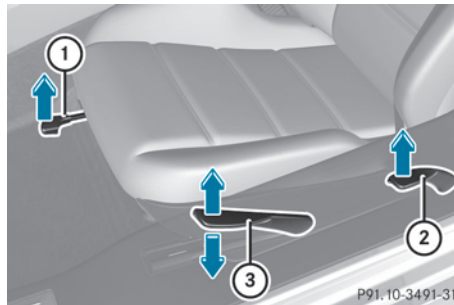

### Approche du siège

- Soulevez le levier ① et avancez ou reculez le siège.
- Relâchez le levier ①.  
Le siège doit s'encliqueter de manière audible.

### Inclinaison du dossier

- Délestez le dossier.
- Tirez le levier ② vers le haut et inclinez le dossier dans la position souhaitée.
- Relâchez le levier ②.  
Le dossier doit s'encliqueter de manière audible.

### Hauteur du siège

- Actionnez le levier ③ vers le haut ou vers le bas autant de fois qu'il est nécessaire pour que le siège atteigne la position souhaitée.



### Réglage des sièges

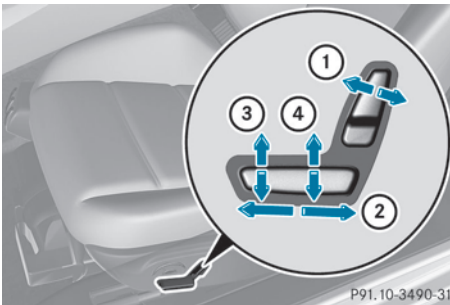

- ① Angle du dossier
- ② Réglage horizontal du siège
- ③ Angle du coussin de siège
- ④ Hauteur du siège

**i** Les réglages du siège peuvent être mis en mémoire à l'aide de la fonction mémoire (▷ page 93).

### Réglage du soutien lombaire

Afin d'apporter un meilleur soutien à la colonne vertébrale, vous pouvez régler le galbe du dossier des sièges.

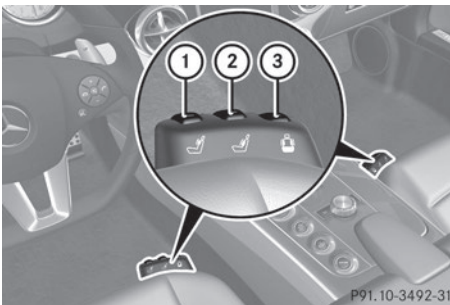

- ① Réglage du galbe du dossier dans la zone dorsale
  - ② Réglage du galbe du dossier dans la zone lombaire
  - ③ Réglage du maintien latéral et du soutien du siège
- ▶ Réglez la touche de démarrage et d'arrêt sur la position **2**.

**i** Si, au bout d'un certain temps, le galbe du siège ne correspond plus à vos souhaits, répétez la procédure de réglage.

### Mise en marche et arrêt du chauffage des sièges

#### Mise en marche et arrêt

#### ⚠ ATTENTION

Si vous enclenchez plusieurs fois de suite le chauffage des sièges, l'assise et les coussins du dossier risquent de devenir très chauds. Dans le cas des personnes qui ont une sensibilité réduite à la chaleur ou qui ont une capacité de réaction limitée aux températures élevées, cela peut avoir des effets sur la santé, voire provoquer des lésions similaires à des brûlures. Il y a risque de blessure.

Par conséquent, n'enclenchez pas le chauffage des sièges plusieurs fois de suite.

Les 3 voyants rouges incorporés à la touche indiquent le niveau de chauffage sélectionné.

**i** Lorsque la tension de la batterie est trop basse, il se peut que le chauffage des sièges s'arrête.



Le chauffage passe automatiquement du niveau **3** au niveau **2** au bout de 5 minutes environ.

Le chauffage passe automatiquement du niveau **2** au niveau **1** au bout de 10 minutes environ.

Sur le niveau **1**, le chauffage s'arrête automatiquement au bout de 20 minutes environ.

- ▶ Réglez la touche de démarrage et d'arrêt sur la position **2**.
- ▶ **Mise en marche :** appuyez sur la touche **1** autant de fois qu'il est nécessaire pour sélectionner le niveau de chauffage souhaité.
- ▶ **Arrêt :** appuyez sur la touche **1** autant de fois qu'il est nécessaire pour que tous les voyants soient éteints.

### Problèmes relatifs au chauffage des sièges

Le chauffage du siège s'est arrêté trop tôt ou ne peut pas être mis en marche. La tension du réseau de bord est trop basse car le nombre de consommateurs électriques en marche est trop important.

- ▶ Arrêtez les consommateurs électriques qui ne sont pas indispensables (chauffage de la lunette arrière ou éclairage intérieur, par exemple).

Le chauffage du siège se remet automatiquement en marche dès que la batterie est suffisamment chargée.

Sièges, volant et rétroviseurs

## Volant

### Consignes de sécurité importantes

#### ⚠ ATTENTION

Pendant la marche, vous risquez de perdre le contrôle du véhicule si vous

- réglez le siège du conducteur, les appuie-tête, le volant ou le rétroviseur
- bouclez votre ceinture de sécurité

Il y a risque d'accident.

Réglez le siège du conducteur, les appuie-tête, le volant ou le rétroviseur et bouclez votre ceinture de sécurité avant de démarrez le moteur.

#### ⚠ ATTENTION

Si des enfants règlent le volant, ils risquent de se coincer. Il y a risque de blessure.

Lorsque vous quittez le véhicule, prenez toujours la clé avec vous et verrouillez le véhicule. Ne laissez jamais des enfants sans surveillance à l'intérieur du véhicule.

#### ⚠ ATTENTION

Si le volant est déverrouillé pendant la marche, il risque de se déplacer de manière inattendue. Vous risquez de perdre le contrôle du véhicule. Il y a risque d'accident.

Avant de prendre la route, assurez-vous que le volant est verrouillé. Ne déverrouillez jamais le volant pendant la marche.

### Réglage du volant

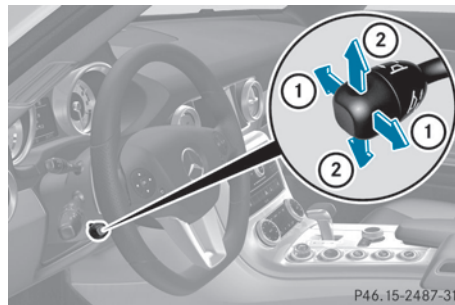

P46, 15-2487-31

- ① Réglage en profondeur du volant
- ② Réglage en hauteur du volant

#### i Thèmes associés :

- Aide à la montée et à la descente (▷ page 89)
- Mémorisation des réglages (▷ page 93)

### Réglage manuel du volant

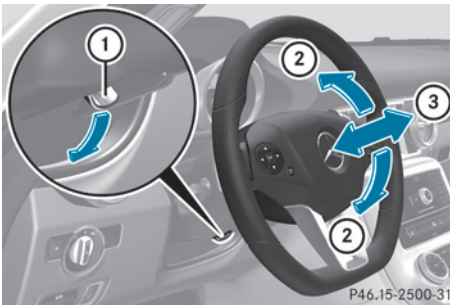

- ▶ Abaissez complètement le levier de déverrouillage ①.  
La colonne de direction est déverrouillée.
- ▶ Réglez le volant dans la position souhaitée.
- ▶ Relevez complètement le levier de déverrouillage ①.  
La colonne de direction est verrouillée.
- ▶ Vérifiez que la colonne de direction est verrouillée. Pour cela, essayez d'actionner le volant vers le haut ou vers le bas ou de le déplacer dans le sens de la profondeur.

### Réglage électrique du volant

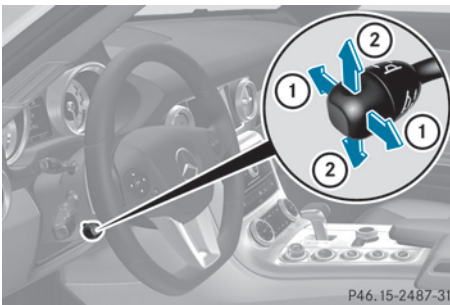

- ① Réglage en profondeur du volant
- ② Réglage en hauteur du volant

#### **i** Thèmes associés :

- Aide à la montée et à la descente  
(▷ page 89)
- Mémorisation des réglages  
(▷ page 93)

### Aide à la montée et à la descente

#### Consignes de sécurité importantes

L'aide à la montée et à la descente vous facilite la montée à bord et la descente du véhicule.

#### **⚠ ATTENTION**

Si le volant est réglé par l'aide à la montée et à la descente, vous et d'autres occupants du véhicule, notamment les enfants, risquez d'être coincés. Il y a risque de blessure.

Veillez à ce que personne ne se trouve avec une partie de son corps dans l'espace de manœuvre du volant pendant la procédure de réglage de l'aide à la montée et à la descente.

Si quelqu'un est coincé,

- appuyez sur une des touches de position de la fonction Mémoires ou
- actionnez le contacteur de réglage du volant dans le sens opposé au mouvement du volant

La procédure de réglage s'arrête.

#### **⚠ ATTENTION**

Si des enfants activent l'aide à la montée et à la descente, ils risquent d'être coincés, notamment lorsqu'ils sont sans surveillance. Il y a risque de blessure.

Lorsque vous quittez le véhicule, prenez toujours la clé avec vous et verrouillez le véhicule. Ne laissez jamais des enfants sans surveillance à l'intérieur du véhicule.

#### **⚠ ATTENTION**

Si vous démarrez pendant un réglage de l'aide à la montée et à la descente, vous risquez de perdre le contrôle du véhicule. Il y a risque d'accident.

Avant de commencer à rouler, attendez toujours que la procédure de réglage soit terminée.

### Position du volant alors que l'aide à la montée et à la descente est activée

Le volant se déplace vers le haut lorsque

- vous retirez la clé du contacteur d'allumage
- vous ouvrez la porte du conducteur alors que la fonction de démarrage KEYLESS-GO se trouve en position **1**
- vous ouvrez la porte du conducteur alors que la clé se trouve en position **0** ou **1** dans le contacteur d'allumage

**i** Le volant se déplace vers le haut uniquement s'il ne se trouve pas déjà en butée supérieure.

### Position du volant pour la conduite

Le volant reprend la dernière position réglée lorsque

- vous fermez la porte du conducteur
- vous appuyez 1 fois sur la touche de démarrage et d'arrêt

Si vous fermez la porte du conducteur alors que le contact est mis, le volant reprend également la dernière position réglée.

La dernière position du volant est mémorisée après un réglage manuel ou lorsque vous l'enregistrez avec la fonction Mémoires (> page 93).

### Aide à la descente active en cas d'accident

Si l'aide à la descente active en cas d'accident se déclenche lors d'un accident, la colonne de direction se déplace vers le haut lors de l'ouverture de la porte du conducteur. Ceci se produit indépendamment de la position de la clé dans le contacteur d'allumage. Cela permet de faciliter la descente et le sauvetage des occupants.

L'aide à la descente active en cas d'accident n'est opérationnelle que si l'aide à la montée et à la descente a été activée dans l'ordinateur de bord.

## Rétroviseurs

### Rétroviseur intérieur

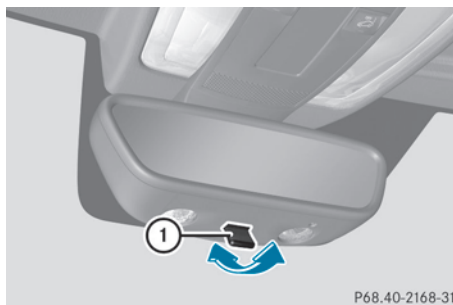

P68.40-2168-31

► **Mode antireflet:** déplacer le commutateur antireflet ① vers l'avant ou vers l'arrière.

### Rétroviseurs extérieurs

#### Réglage des rétroviseurs extérieurs

#### **⚠ ATTENTION**

Pendant la marche, vous risquez de perdre le contrôle du véhicule si vous

- réglez le siège du conducteur, les appuie-tête, le volant ou le rétroviseur
- bouclez votre ceinture de sécurité

Il y a risque d'accident.

Réglez le siège du conducteur, les appuie-tête, le volant ou le rétroviseur et bouclez votre ceinture de sécurité avant de démarrez le moteur.

#### **⚠ ATTENTION**

Le rétroviseur extérieur côté passager donne une image réduite. Les objets visibles sont plus près qu'ils ne le paraissent. Vous pourriez vous tromper dans l'appréciation de la distance qui vous sépare des usagers qui vous suivent, par exemple lors d'un changement de file. Il y a risque d'accident.

Vérifiez par conséquent que la distance réelle par rapport aux usagers qui vous suivent est toujours suffisante en jetant un coup d'œil par-dessus votre épaule.

Les rétroviseurs extérieurs sont asphériques et offrent de ce fait un champ de vision plus important.

Les rétroviseurs extérieurs sont chauffés automatiquement lorsque le chauffage de la lunette arrière est en marche et que la température extérieure est basse. La durée de chauffage est de 10 minutes au maximum.

- i** Vous pouvez également chauffer les rétroviseurs extérieurs manuellement en mettant le chauffage de la lunette arrière en marche.

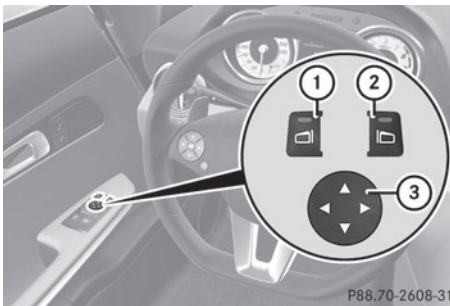

- ▶ Réglez la touche de démarrage et d'arrêt sur la position **1** ou **2**.
- ▶ Appuyez sur la touche **①** pour sélectionner le rétroviseur gauche ou sur la touche **②** pour sélectionner le rétroviseur droit. Le voyant incorporé à la touche correspondante s'allume en rouge. Le voyant s'éteint au bout d'un certain temps. Tant qu'il est allumé, vous pouvez régler le rétroviseur extérieur correspondant avec la touche de réglage **③**.
- ▶ Appuyez sur le haut, le bas, le côté gauche ou le côté droit de la touche de réglage **③** jusqu'à ce que le rétroviseur extérieur soit réglé dans la position souhaitée. Veillez à avoir une bonne vue d'ensemble de la circulation.

### Rabattement et déploiement électriques des rétroviseurs extérieurs

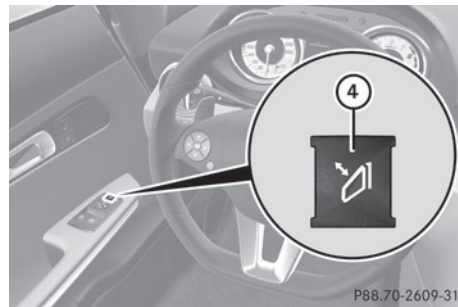

- ▶ Réglez la touche de démarrage et d'arrêt sur la position **1** ou **2**.
- ▶ Appuyez brièvement sur la touche **④**. Les 2 rétroviseurs extérieurs se rabattent ou se déploient.

- i** Veillez à ce que les rétroviseurs extérieurs soient entièrement déployés. Sinon, ils pourraient vibrer pendant la marche.
- i** Si vous roulez à plus de 30 mph (47 km/h), vous ne pouvez pas rabattre les rétroviseurs extérieurs.

### Réinitialisation des rétroviseurs extérieurs

Lorsque la batterie a été débranchée ou déchargée, vous devez réinitialiser les rétroviseurs extérieurs. Sinon, les rétroviseurs extérieurs ne se rabattent pas même si la fonction « Rabattement des rétroviseurs extérieurs lors du verrouillage » est activée dans l'ordinateur de bord (▷ page 159).

- ▶ Réglez la touche de démarrage et d'arrêt sur la position **1**.
- ▶ Appuyez brièvement sur la touche **④**.

### Rabattement et déploiement automatiques des rétroviseurs extérieurs

Lorsque la fonction « Rabattement des rétroviseurs extérieurs lors du verrouillage » est activée dans l'ordinateur de bord (▷ page 159),

- les rétroviseurs extérieurs sont rabattus automatiquement dès que vous verrouillez le véhicule de l'extérieur
- les rétroviseurs extérieurs sont déployés automatiquement dès que vous déverrouillez le véhicule et ouvrez la porte du conducteur ou du passager

**i** Les rétroviseurs extérieurs ne se déploient pas automatiquement s'ils ont préalablement été rabattus manuellement.

### Déboîtement des rétroviseurs extérieurs

Lorsqu'un rétroviseur extérieur a été déboîté violemment vers l'avant ou l'arrière, procédez de la manière suivante :

- ▶ **Véhicules sans rétroviseurs extérieurs rabattables électriquement :** remettez manuellement le rétroviseur extérieur dans sa position correcte.
- ▶ **Véhicules équipés de rétroviseurs extérieurs rabattables électriquement :** appuyez sur la touche de rabattement des rétroviseurs et maintenez-la appuyée jusqu'à ce que vous entendiez un cliquetis suivi d'un claquement (▷ page 91). Le boîtier du rétroviseur est de nouveau encliqueté et vous pouvez régler le rétroviseur extérieur comme à l'accoutumée (▷ page 90).

### Rétroviseurs à commutation jour/ nuit automatique

Le rétroviseur intérieur et le rétroviseur extérieur côté conducteur passent automatiquement en position nuit lorsque

- le contact est mis et que
- la lumière incidente des projecteurs des véhicules qui suivent atteint le capteur qui se trouve dans le rétroviseur intérieur

Les rétroviseurs ne passent pas sur la position nuit lorsque la marche arrière est engagée.

### Position « marche arrière » du rétroviseur extérieur côté passager

#### Réglage et mémorisation de la position « marche arrière » du rétroviseur extérieur côté passager

Vous pouvez régler le rétroviseur extérieur côté passager de manière à voir la roue arrière côté passager dès que vous engagez la marche arrière. Vous pouvez mémoriser ce réglage.

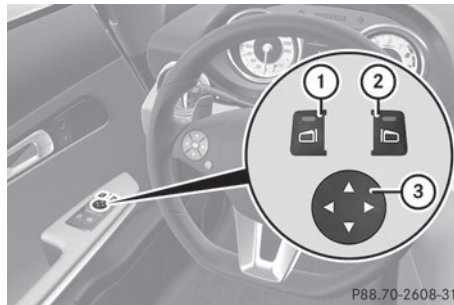

- ▶ Réglez la touche de démarrage et d'arrêt sur la position **2**.
- ▶ Appuyez sur la touche **2** de sélection du rétroviseur extérieur côté passager.
- ▶ Engagez la marche arrière. Le rétroviseur extérieur côté passager se met dans la position « marche arrière » telle qu'elle a été réglée précédemment.
- ▶ Réglez le rétroviseur extérieur avec la touche de réglage **3** de manière à voir la roue arrière et le bord du trottoir. La position « marche arrière » est mémorisée.

**i** Le rétroviseur extérieur côté passager revient en position de marche lorsque vous mettez la boîte de vitesses sur une autre position.

### Rappel de la position « marche arrière » du rétroviseur extérieur côté passager

- ▶ Réglez la touche de démarrage et d'arrêt sur la position **2**.
- ▶ Sélectionnez le rétroviseur extérieur côté passager avec la touche correspondante (▷ page 90).
- ▶ Engagez la marche arrière.  
Le rétroviseur extérieur côté passager pivote jusqu'à la position « marche arrière » mémorisée.

Le rétroviseur extérieur côté passager revient à sa position initiale

- dès que vous roulez à plus de 6 mph (10 km/h)
- 10 secondes environ après le désengagement de la marche arrière
- si vous appuyez sur la touche ① de sélection du rétroviseur extérieur côté conducteur

## Fonction Mémoires

### Mémorisation des réglages

#### ⚠ ATTENTION

Si vous rappelez les réglages mémorisés côté conducteur pendant la marche, les mouvements que vous faites pour le réglage peuvent vous faire perdre le contrôle du véhicule. Il y a risque d'accident.

Rappelez les réglages mémorisés côté conducteur uniquement lorsque le véhicule est à l'arrêt.

#### ⚠ ATTENTION

Lorsque la fonction Mémoires règle le siège ou le volant, vous et les autres occupants du véhicule, notamment les enfants, risquez d'être coincés. Il y a risque de blessure.

Veillez à ce que personne ne se trouve avec une partie de son corps dans l'espace de manœuvre du siège ou du volant pendant la procédure de réglage de la fonction Mémoi-

res. Si quelqu'un est coincé, relâchez immédiatement la touche de position mémoire de la fonction Mémoires. La procédure de réglage s'arrête.

#### ⚠ ATTENTION

Si des enfants activent la fonction Mémoires, il risquent de se coincer, notamment s'ils sont sans surveillance. Il y a risque de blessure.

Lorsque vous quittez le véhicule, prenez toujours la clé avec vous et verrouillez le véhicule. Ne laissez jamais des enfants sans surveillance à l'intérieur du véhicule.

La fonction Mémoires vous permet de mémoriser jusqu'à 3 réglages différents, par exemple pour 3 personnes différentes.

Une position mémoire permet de mémoriser les réglages suivants :

- Position du siège et du dossier
- Côté conducteur : position du volant
- Côté conducteur : position du rétroviseur extérieur côté conducteur et côté passager

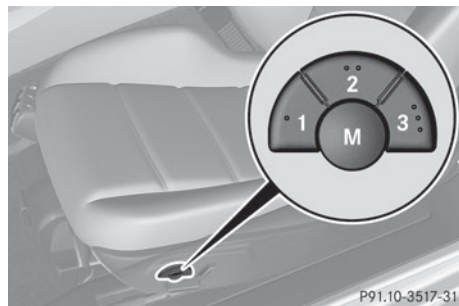

- ▶ Réglez la touche de démarrage et d'arrêt sur la position **2**.
- ▶ Réglez le siège (▷ page 87).
- ▶ Du côté conducteur, réglez le volant (▷ page 88) et les rétroviseurs extérieurs (▷ page 90).
- ▶ Appuyez sur la touche de mémorisation des réglages **M**, puis appuyez sur une des tou-

ches de position mémoire **1**, **2** ou **3** dans les 3 secondes qui suivent.

Les réglages sont mémorisés dans la position mémoire sélectionnée et un signal de confirmation retentit.

#### Rappel des réglages mémorisés

- ▶ Appuyez sur la touche de position mémoire **1**, **2** ou **3** jusqu'à ce que le siège, le volant et les rétroviseurs extérieurs aient repris les positions mémorisées.
- ❗ Si vous relâchez la touche de position mémoire, les réglages sont immédiatement interrompus.



Informations utiles .....	96
Eclairage extérieur .....	96
Eclairage intérieur .....	99
Remplacement des ampoules .....	100
Essuie-glaces .....	101

### Informations utiles

**i** Ce Guide du conducteur décrit tous les dispositifs, de série ou optionnels, offerts pour le véhicule au moment de la publication du Guide. Des différences sont possibles entre les pays. À noter qu'il est possible que votre véhicule ne soit pas équipé de toutes les caractéristiques décrites dans le présent guide. Ceci s'applique également aux systèmes et fonctions portant sur la sécurité du véhicule.

**i** Veuillez lire l'information sur les ateliers spécialisés (▷ page 23).

### Eclairage extérieur

#### Remarques générales

Pour des raisons de sécurité, Mercedes-Benz vous recommande de rouler également avec l'éclairage allumé pendant la journée. Sur les véhicules destinés à certains pays, la commande de l'éclairage extérieur du véhicule peut différer en fonction de dispositions légales diverses ou pour des raisons de convenance.

#### Voyages à l'étranger

**Conversion au croisement symétrique en conduite à l'étranger:** commuter les phares au croisement symétrique dans les pays où le trafic circule dans le sens opposé à celui du pays où le véhicule est enregistré. Ceci empêche l'éblouissement du trafic venant en sens inverse. Les feux symétriques n'illuminent pas une surface aussi large sur le bord de la route.

Faire convertir les phares par un atelier qualifié, par exemple un Concessionnaire Mercedes-Benz agréé, aussi près que possible de la frontière avant de conduire dans ces pays.

**Conversion au croisement asymétrique au retour:** faire reconverter les phares au

croisement asymétrique dans un atelier spécialisé qualifié, par exemple un Concessionnaire Mercedes-Benz agréé, dès que possible après avoir traversé la frontière au retour.

### Réglage de l'éclairage extérieur

#### Possibilités de réglage

Vous pouvez régler l'éclairage extérieur à l'aide

- du commutateur d'éclairage
- du commodo (▷ page 98)
- de l'ordinateur de bord (▷ page 157)

#### Commutateur d'éclairage

##### Utilisation

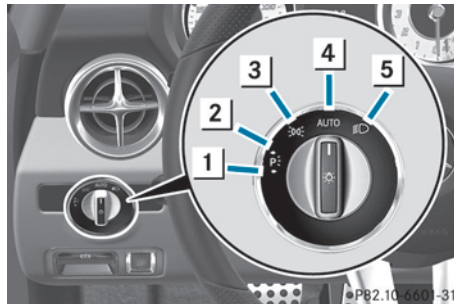

- 1** Feux de stationnement gauches
- 2** Feux de stationnement droits
- 3** Feux de position, éclairage de la plaque d'immatriculation et éclairage des instruments
- 4** **AUTO** Eclairage extérieur automatique commandé par le capteur de luminosité
- 5** Feux de croisement/feux de route

Si vous entendez un signal d'alerte lorsque vous quittez le véhicule, cela peut signifier que l'éclairage est allumé.

- Tournez le commutateur d'éclairage sur **AUTO**.

L'éclairage extérieur (à l'exception des feux de position/feux de stationnement) s'éteint automatiquement lorsque

- vous retirez la clé du contacteur d'allumage
- vous ouvrez la porte du conducteur alors que la clé se trouve en position **0** dans le contacteur d'allumage

### Eclairage extérieur automatique

#### ATTENTION

Lorsque le commutateur d'éclairage se trouve sur **AUTO**, les feux de croisement ne s'allument pas automatiquement en cas de brouillard, de chutes de neige ou d'intempéries pouvant gêner la visibilité (embruns, par exemple). Il y a risque d'accident.

Tournez le commutateur d'éclairage sur .

L'éclairage extérieur automatique est une fonction conçue uniquement pour vous aider. Vous êtes responsable de l'éclairage de votre véhicule.

Le commutateur d'éclairage est réglé par défaut sur **AUTO**. L'éclairage s'allume et s'éteint automatiquement en fonction de la luminosité ambiante (exception : en cas d'intempéries pouvant gêner la visibilité, telles que brouillard, chutes de neige ou embruns).

- Clé en position **1** dans le contacteur d'allumage : les feux de position s'allument ou s'éteignent automatiquement en fonction de la luminosité ambiante.
- Si vous avez activé la fonction « Eclairage de jour » par l'intermédiaire de l'ordinateur de bord, l'éclairage de jour ou les feux de position et les feux de croisement s'allument ou s'éteignent automatiquement en fonction de la luminosité ambiante lorsque le moteur tourne.

#### Uniquement pour le Canada :

L'éclairage de jour permet aux autres usagers de mieux repérer votre véhicule pendant la journée. Au Canada, la fonction « Eclairage de jour » est prescrite par la loi. Par conséquent, vous ne pouvez pas la désactiver.



Lorsque le moteur tourne et que le véhicule est à l'arrêt, l'éclairage de jour ou les feux de croisement s'éteignent au bout de 3 minutes lorsque vous mettez le levier sélecteur sur **P** à partir d'une position de marche.

Lorsque le moteur tourne, que le véhicule est à l'arrêt et que la luminosité ambiante est forte, l'éclairage de jour et les feux de position s'allument lorsque vous tournez le commutateur d'éclairage sur .

Lorsque le moteur tourne et que vous tournez le commutateur d'éclairage sur , le réglage manuel a priorité sur l'éclairage de jour.

#### Uniquement pour les Etats-Unis :

L'éclairage de jour permet aux autres usagers de mieux repérer votre véhicule pendant la journée. Pour cela, vous devez avoir activé la fonction « Eclairage de jour » par l'intermédiaire de l'ordinateur de bord (▷ page 157).

Lorsque le moteur tourne et que vous tournez le commutateur d'éclairage sur  ou sur , le réglage manuel a priorité sur l'éclairage de jour.

- ❗ Aux Etats-Unis, l'éclairage de jour est désactivé d'usine.

► **Allumage de l'éclairage extérieur automatique :** tournez le commutateur d'éclairage sur **AUTO**.

#### Feux de croisement



Les feux de position et les feux de croisement s'allument lorsque le contact est mis et que le commutateur d'éclairage se trouve sur  même si le capteur de luminosité n'est pas en mesure de reconnaître l'obscurité. Cela est particulièrement utile en cas de brouillard ou de précipitations.

► **Allumage des feux de croisement :** tournez la clé en position **2** dans le contacteur d'allumage ou démarrez le moteur.

► Tournez le commutateur d'éclairage sur .

Le voyant vert  qui se trouve sur le combiné d'instruments s'allume.



### Feux de position

**!** Si la batterie se décharge fortement, les feux de position et les feux de stationnement s'éteignent automatiquement afin d'assurer le prochain démarrage du moteur. Immobilisez toujours le véhicule dans un lieu sûr et suffisamment éclairé, conformément aux dispositions légales. Évitez d'utiliser les feux de position  pendant plusieurs heures. Si possible, allumez les feux de stationnement droits  ou gauches .

- **Allumage:** tournez le commutateur d'éclairage sur .

### Feux de stationnement

Lorsque vous allumez les feux de stationnement, l'éclairage du véhicule s'allume du côté correspondant.

- **Allumage des feux de stationnement:** aucune clé n'est introduite dans le contacteur d'allumage ou la clé se trouve en position 0.
- Tournez le commutateur d'éclairage sur  (côté gauche du véhicule) ou sur  (côté droit du véhicule).

### Commodo

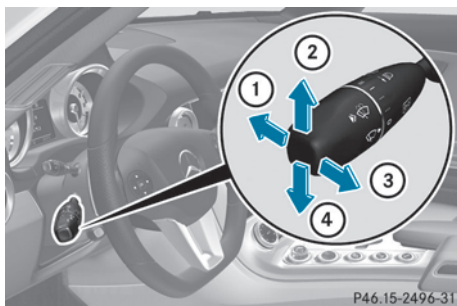

### Clignotants



- ① Feux de route
- ② Clignotants droits
- ③ Appel de phares
- ④ Clignotants gauches

- **Clignotement bref:** actionnez brièvement le commodo dans le sens de la flèche ② ou de la flèche ④ jusqu'au point de résistance. Les clignotants correspondants s'allument 3 fois.
- **Clignotement continu:** actionnez le commodo dans le sens de la flèche ② ou de la flèche ④ au-delà du point de résistance.

### Feux de route

- **Allumage des feux de route:** tournez la clé en position 2 dans le contacteur d'allumage ou démarrez le moteur.
- Tournez le commutateur d'éclairage sur  ou sur **AUTO**.
- Actionnez le commodo dans le sens de la flèche ① au-delà du point de résistance. Sur la position **AUTO**, les feux de route s'allument uniquement dans l'obscurité et lorsque le moteur tourne. Lorsque les feux de route sont allumés, le voyant  qui se trouve sur le combiné d'instruments s'allume.
- **Extinction des feux de route:** tirez le commodo pour le ramener dans sa position initiale. Le voyant  qui se trouve sur le combiné d'instruments s'éteint.

### Appel de phares

- **Allumage:** tournez la clé en position 1 ou 2 dans le contacteur d'allumage ou démarrez le moteur.
- Actionnez brièvement le commodo dans le sens de la flèche ③.

### Feux de détresse

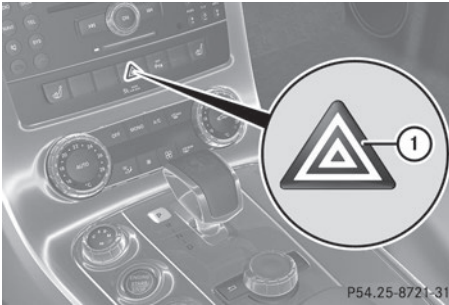

Les feux de détresse s'allument automatiquement lorsque

- un airbag a été déclenché ou
- vous freinez fortement pour arrêter le véhicule, alors que vous roulez à plus de 45 mph (70 km/h)

▶ **Allumage des feux de détresse:** appuyez sur la touche ①.

Tous les clignotants s'allument. Si vous allumez les clignotants d'un côté du véhicule par l'intermédiaire du commodo, seuls les clignotants de ce côté du véhicule clignotent.

▶ **Extinction des feux de détresse:** appuyez sur la touche ①.

Les feux de détresse s'éteignent automatiquement lorsque, après un freinage à fond, le véhicule atteint à nouveau une vitesse supérieure à 6 mph (10 km/h).

**i** Les feux de détresse peuvent également être allumés lorsque le contact est coupé.

### Lave-phares

Lorsque vous actionnez 5 fois la fonction de balayage avec amenée d'eau (▷ page 101) alors que l'éclairage est allumé et que le moteur tourne, les projecteurs sont nettoyés automatiquement. Le dispositif est réinitialisé et le compteur est remis à zéro au moment où vous coupez le contact.

### Désembuage des projecteurs à l'intérieur

Les phares peuvent s'embuer de l'intérieur si l'humidité atmosphérique est élevée.

▶ Conduire avec les phares allumés. Le niveau d'humidité diminue, selon la longueur du voyage et les conditions de la température (humidité et température).

Si le niveau d'humidité ne diminue pas:

▶ Faire vérifier les phares chez un atelier spécialisé qualifié.

### Eclairage intérieur

#### Vue d'ensemble de l'éclairage intérieur

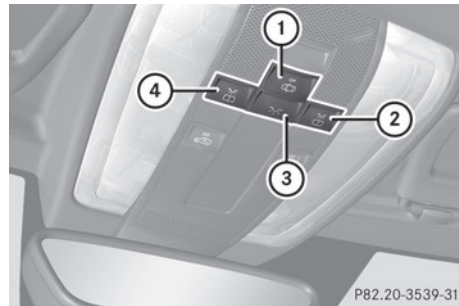

Panneau de commande au plafond

- ① Active/désactive la commande automatique de l'éclairage intérieur
- ② Active/désactive la lampe de lecture droite
- ③ Active/désactive l'éclairage intérieur
- ④ Active/désactive la lampe de lecture gauche

### Commande de l'éclairage intérieur

#### Remarques générales

Les fonctions d'éclairage intérieur sont désactivées automatiquement au bout d'un certain temps, sauf lorsque la clé se trouve en

position **2** dans le contacteur d'allumage, afin d'éviter que la batterie de votre véhicule ne se décharge.

### Commande automatique de l'éclairage intérieur

► **Activation et désactivation** : appuyez sur la touche .

Lorsque la commande automatique de l'éclairage intérieur est activée, la touche arrive à fleur de l'unité de commande au plafonnier.

L'éclairage intérieur s'allume automatiquement au moment où

- vous déverrouillez le véhicule ou
- vous ouvrez une porte ou
- vous retirez la clé du contacteur d'allumage

L'éclairage intérieur est activé pendant un certain temps après que vous avez retiré la clé du contacteur d'allumage. Cette extinction temporisée peut être activée par l'intermédiaire de l'ordinateur de bord (▷ page 158).

### Commande manuelle de l'éclairage intérieur

► **Allumage et extinction de l'éclairage intérieur** : appuyez sur la touche .

► **Allumage et extinction des spots de lecture** : appuyez sur la touche .

### Eclairage de secours actif en cas d'accident

L'éclairage de l'habitacle s'active automatiquement si le véhicule est impliqué dans un accident.

► **Pour désactiver l'éclairage de secours en cas d'accident** : appuyer sur le bouton des feux de détresse.

ou

► Verrouiller puis déverrouiller le véhicule à l'aide de la clé.

## Remplacement des ampoules

### Consignes de sécurité importantes

#### Ampoules au xénon

##### DANGER

Les ampoules au xénon sont alimentées par une tension très élevée. Si vous touchez les contacts électriques des ampoules au xénon lorsque vous enlevez le couvercle des feux, vous pouvez recevoir une décharge électrique. Il y a danger de mort.

Ne touchez jamais les composants ou les contacts électriques des ampoules au xénon. Confiez toujours les interventions sur les ampoules au xénon à un atelier qualifié.

Votre véhicule est équipé d'ampoules au xénon. Vous pouvez le reconnaître au détail suivant : lors du démarrage du moteur, le faisceau lumineux des ampoules au xénon se déplace du haut vers le bas, puis à nouveau vers le haut. Pour cela, l'éclairage doit être allumé avant le démarrage du moteur.

L'éclairage et la signalisation jouent un rôle essentiel dans la sécurité du véhicule. Veillez par conséquent à ce que toutes les ampoules soient toujours en bon état. Faites contrôler régulièrement le réglage des projecteurs.

#### Autres ampoules

##### ATTENTION

Les ampoules, feux et fiches peuvent devenir brûlants pendant leur utilisation. Lorsque vous remplacez une ampoule, vous risquez de vous brûler au contact de ces composants. Il y a risque de blessure.

Laissez ces composants refroidir avant de remplacer une ampoule.

Les ampoules au xénon ne sont pas les seules ampoules que vous ne pouvez pas remplacer vous-même. Ne remplacez que les ampoules indiquées (▷ page 101). Faites remplacer les ampoules que vous ne pouvez pas remplacer vous-même par un atelier qualifié.

Si vous avez besoin d'aide pour le remplacement des ampoules, adressez-vous à un atelier qualifié.

Ne saisissez pas les ampoules neuves à mains nues. La moindre impureté peut brûler et s'incruster et réduire la durée de vie de l'ampoule. Utilisez un chiffon propre et non pelucheux ou saisissez l'ampoule par le culot uniquement.

Utilisez uniquement des ampoules de type approprié.

Si l'ampoule neuve ne s'allume pas non plus, rendez-vous dans un atelier qualifié.

L'éclairage et la signalisation jouent un rôle essentiel dans la sécurité du véhicule. Veillez par conséquent à ce que toutes les ampoules soient toujours en bon état. Faites contrôler régulièrement le réglage des projecteurs.

### Remplacement des ampoules avant

Vous ne pouvez remplacer vous-même les ampoules des feux avant. Contacter un atelier spécialisé qualifié possédant la connaissance et les outils requis pour effectuer ce travail. À cette fin, Mercedes-Benz recommande de contacter un Concessionnaire Mercedes-Benz agréé.

### Remplacement des ampoules arrière

#### Eclairage de la plaque d'immatriculation

Remplacement des ampoules arrière : vous ne pouvez remplacer que les ampoules de l'éclairage de la plaque d'immatriculation du type W 5 W.

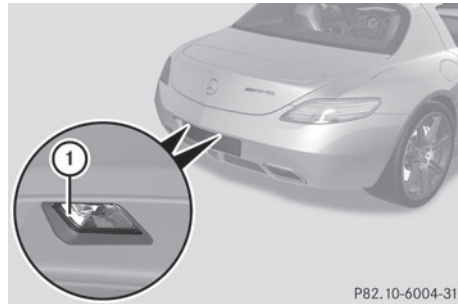

P82.10-6004-31

- ▶ Eteignez l'éclairage.
- ▶ Soulevez le boîtier de feu ① à l'aide d'un tournevis pour le sortir du cadre.
- ▶ Tournez la douille pour la sortir du boîtier et retirez l'ampoule.
- ▶ Placez une ampoule neuve dans la douille, puis remettez la douille en place dans le boîtier en la tournant.
- ▶ Enfoncez le boîtier de feu dans le cadre jusqu'à ce qu'il s'enclenche.

### Essuie-glaces

#### Mise en marche et arrêt des essuie-glaces

- ❗ N'utilisez pas les essuie-glaces lorsque le pare-brise est sec car cela risque d'endommager les balais d'essuie-glace. En outre, la poussière qui s'est accumulée sur le pare-brise risquerait de le rayer en cas de balayage à sec.

Si vous devez mettre en marche les essuie-glaces par temps sec, effectuez un cycle de balayage avec amenée d'eau.

- ❗ Si les essuies-glaces laissent des stries sur le pare-brise après que le véhicule est passé dans une station de lavage, il se peut que de la cire ou d'autres dépôts se trouvent sur le pare-brise. Après un passage dans une station de lavage automatique, nettoyez le pare-brise en activant le balayage avec amenée d'eau.

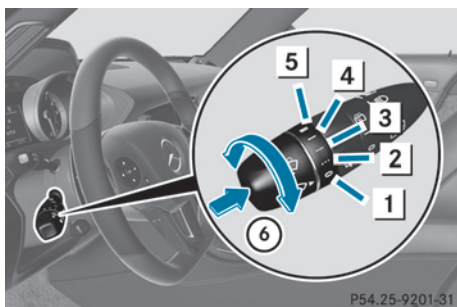

Commodo

- 1  0 Arrêt
- 2  ... Balayage intermittent lent<sup>1</sup>
- 3  .... Balayage intermittent rapide<sup>2</sup>
- 4  — Balayage continu lent
- 5  = Balayage continu rapide
- 6  ☔ Balayage unique/☔ balayage avec amenée d'eau

- ▶ Mettez le contact.
- ▶ Tournez le commodo sur la position correspondante.

! Balayage intermittent avec capteur de pluie : suite à des effets optiques et lorsque le pare-brise est encrassé par temps sec, les essuie-glaces peuvent se mettre en marche de façon intempestive. Dès lors, les raclettes des balais d'essuie-glace ou le pare-brise pourraient être endommagés. Par conséquent, ne mettez pas les essuie-glaces en marche par temps sec.

Sur  ... ou  ...., la fréquence des cycles de balayage s'adapte automatiquement à l'importance des précipitations. Sur  ...., le capteur de pluie est plus sensible que sur la position  ..., d'où une fréquence de balayage plus élevée.

Les vitres ne sont plus nettoyées correctement lorsque les balais d'essuie-glace sont usés. Dès lors, vous n'êtes plus en mesure d'évaluer les conditions de circulation. Rem-

placez les balais d'essuie-glace 2 fois par an, de préférence au printemps et en automne.

### Remplacement des balais d'essuie-glace

#### Consignes de sécurité importantes

##### ⚠ ATTENTION

Si les essuie-glaces se mettent en marche lors du remplacement des balais d'essuie-glace, vous risquez d'être coincé par le bras d'essuie-glace. Il y a risque de blessure.

Veillez à toujours arrêter les essuie-glaces et couper le contact avant de remplacer les balais d'essuie-glace.

! Saisissez les essuie-glaces uniquement par la fixation qui se trouve sur le bras d'essuie-glace afin de ne pas endommager les balais d'essuie-glace.

! N'ouvrez en aucun cas le capot tant qu'un bras d'essuie-glace est écarté du pare-brise.

Ne rabattez en aucun cas le bras d'essuie-glace sur le pare-brise tant qu'un balai d'essuie-glace n'est pas monté.

Tenez le bras d'essuie-glace lorsque vous remplacez le balai d'essuie-glace. Si vous relâchez le bras d'essuie-glace alors qu'aucun balai d'essuie-glace n'est monté et qu'il retombe sur le pare-brise, celui-ci peut être endommagé par le choc.

Mercedes-Benz vous recommande de confier le changement des balais d'essuie-glace à un atelier qualifié.

### Remplacement des balais d'essuie-glace

#### Dépose des balais d'essuie-glace

- ▶ Arrêtez le moteur.
- ▶ Retirez le pied de la pédale de frein.

<sup>1</sup> Faible sensibilité du capteur de pluie.

<sup>2</sup> Sensibilité élevée du capteur de pluie.



- ▶ Tournez le commodo sur .
- ▶ Appuyez sur la touche de démarrage et d'arrêt autant de fois qu'il est nécessaire pour mettre l'essuie-glace en marche.
- ▶ Appuyez sur la touche de démarrage et d'arrêt lorsque les bras d'essuie-glace se trouvent à la verticale par rapport au capot.
- ▶ Ecartez le bras d'essuie-glace du pare-brise jusqu'à encliquetage.
- ▶ Mettez le balai en travers.

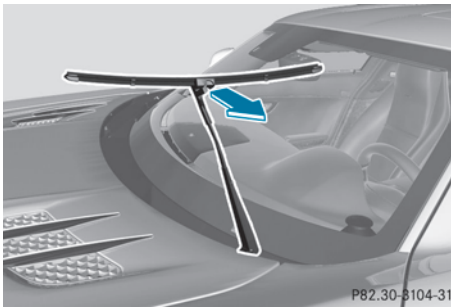

- ▶ Dégagez le balai d'essuie-glace du support qui se trouve sur le bras en le tirant dans le sens de la flèche.

#### **Pose des balais d'essuie-glace**

- ▶ Insérez le balai neuf dans le support qui se trouve sur le bras dans le sens opposé à celui de la flèche.
- ▶ Faites pivoter le balai pour qu'il soit parallèle au bras d'essuie-glace.
- ▶ Rabattez le bras d'essuie-glace sur le pare-brise.

## Problèmes relatifs aux essuie-glaces

Problèmes	Causes et conséquences possibles et ► Solutions
L'essuie-glace est bloqué.	Des feuilles ou de la neige bloquent le mouvement de l'essuie-glace. Le moteur des essuie-glaces s'est arrêté. <ul style="list-style-type: none"> <li>► Coupez le moteur avec la touche de démarrage et d'arrêt et ouvrez la porte du conducteur.</li> <li>► Éliminez la cause du blocage.</li> <li>► Remettez l'essuie-glace en marche.</li> </ul>
L'essuie-glace ne fonctionne plus.	Le moteur des essuie-glaces est défectueux. <ul style="list-style-type: none"> <li>► Tournez le commodo sur une autre vitesse de balayage.</li> <li>► Faites contrôler l'essuie-glace par un atelier qualifié.</li> </ul>
Le liquide de lave-glace qui sort des gicleurs n'est plus projeté au centre du pare-brise.	Les gicleurs se sont déplacés. <ul style="list-style-type: none"> <li>► Faites régler les gicleurs par un atelier qualifié.</li> </ul>
Les bras d'essuie-glace se trouvent sur le pare-brise.	Les bras d'essuie-glace se sont déplacés vers le haut sous une influence extérieure. <ul style="list-style-type: none"> <li>► Réglez la touche de démarrage et d'arrêt sur la position <b>2</b> (contact).</li> </ul> <p>Les bras d'essuie-glace reviennent automatiquement en position de repos.</p>

Informations utiles .....	106
Vue d'ensemble des systèmes de climatisation .....	106
Commande des systèmes de climatisation .....	108
Réglage des buses de ventilation ....	113

### Informations utiles

**i** Ce Guide du conducteur décrit tous les dispositifs, de série ou optionnels, offerts pour le véhicule au moment de la publication du Guide. Des différences sont possibles entre les pays. À noter qu'il est possible que votre véhicule ne soit pas équipé de toutes les caractéristiques décrites dans le présent guide. Ceci s'applique également aux systèmes et fonctions portant sur la sécurité du véhicule.

**i** Veuillez lire l'information sur les ateliers spécialisés (▷ page 23).

tée dans l'habitacle sera ainsi atteinte plus rapidement.

**i** Le filtre intégré retient la plus grande partie des particules de poussière et la totalité du pollen des fleurs. L'encrassement du filtre réduit la quantité d'air pouvant ventiler l'habitacle. Tenez compte de l'intervalle de remplacement du filtre qui est spécifié dans le carnet de maintenance. Etant donné que cet intervalle dépend des conditions environnementales (forte pollution de l'air, par exemple), il peut être plus court que celui spécifié dans le carnet de maintenance.

## Climatisation

### Vue d'ensemble des systèmes de climatisation

#### Consignes de sécurité importantes

Veuillez respecter les réglages recommandés qui sont décrits dans les pages suivantes. Sinon, les vitres risquent de se couvrir de buée.

Pour que les vitres ne se couvrent pas de buée,

- n'arrêtez que brièvement la climatisation
- ne mettez le recyclage d'air en marche que pour une courte durée
- activez la fonction de refroidissement avec déshumidification de l'air
- activez si nécessaire la fonction de dégivrage du pare-brise pour une courte durée

Le climatiseur automatique THERMOTRONIC régule la température ainsi que l'humidité de l'air dans l'habitacle et filtre l'air.

Le climatiseur automatique THERMOTRONIC est opérationnel uniquement lorsque le moteur tourne. Il fonctionne de manière optimale uniquement si les vitres latérales sont fermées.

**i** Par temps chaud, ventilez le véhicule pendant un court instant. Cela accélère le refroidissement et la température souhai-

Unité de commande du climatiseur automatique THERMOTRONIC (2 zones)

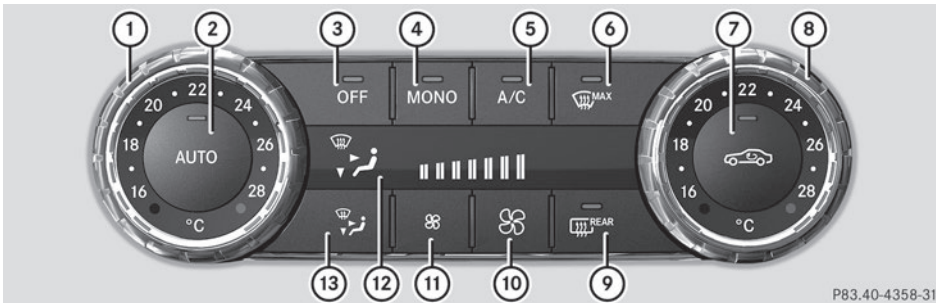

Uniquement pour le Canada

- ① Réglage de la température, côté gauche (▷ page 110)
- ② Régulation automatique de la climatisation (▷ page 110)
- ③ Mise en marche et arrêt de la climatisation (▷ page 108)
- ④ Activation et désactivation de la fonction MONO
- ⑤ Mise en marche et arrêt du refroidissement avec déshumidification de l'air (▷ page 109)
- ⑥ Dégivrage du pare-brise (▷ page 111)
- ⑦ Mise en marche et arrêt du recyclage d'air (▷ page 113)
- ⑧ Réglage de la température, côté droit (▷ page 110)
- ⑨ Mise en marche et arrêt du chauffage de la lunette arrière (▷ page 112)
- ⑩ Augmentation du débit d'air (▷ page 111)
- ⑪ Diminution du débit d'air (▷ page 111)
- ⑫ Visuel
- ⑬ Réglage de la répartition d'air (▷ page 110)

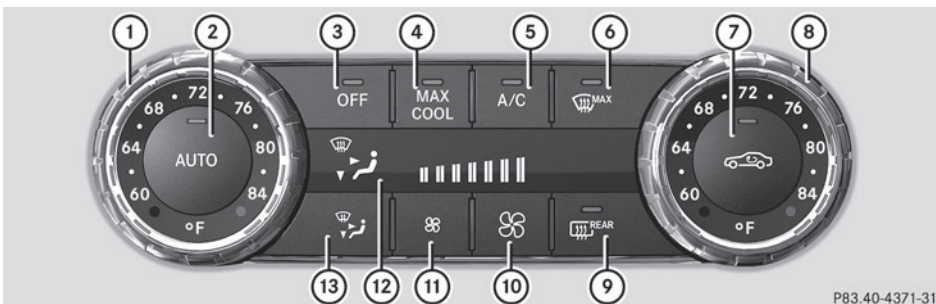

Uniquement pour les Etats-Unis

- ① Réglage de la température, côté gauche
- ② Régulation automatique de la climatisation (▷ page 110)
- ③ Mise en marche et arrêt de la climatisation (▷ page 108)
- ④ Mise en marche et arrêt du refroidissement maximal MAX COOL (▷ page 111)

- ⑤ Mise en marche et arrêt du refroidissement avec déshumidification de l'air (▷ page 109)
- ⑥ Dégivrage du pare-brise (▷ page 111)
- ⑦ Mise en marche et arrêt du recyclage d'air (▷ page 113)
- ⑧ Réglage de la température, côté droit (▷ page 110)
- ⑨ Mise en marche et arrêt du chauffage de la lunette arrière (▷ page 112)
- ⑩ Augmentation du débit d'air (▷ page 111)
- ⑪ Diminution du débit d'air (▷ page 111)
- ⑫ Visuel
- ⑬ Réglage de la répartition d'air (▷ page 110)

### Remarques relatives à l'utilisation du climatiseur automatique THERMOTRONIC

Vous trouverez ci-après quelques remarques et recommandations pour utiliser le climatiseur automatique THERMOTRONIC de manière optimale.

- Mettez la climatisation en marche à l'aide des touches **AUTO** et **A/C**. Les voyants incorporés aux touches **AUTO** et **A/C** s'allument.
- Réglez la température sur 72 °F (22 °C).
- N'utilisez la fonction de dégivrage du pare-brise que pour une courte durée, jusqu'à ce que le pare-brise soit dégagé.
- N'utilisez la fonction de recyclage d'air que pour une courte durée, par exemple en cas de mauvaises odeurs extérieures ou dans les tunnels. Sinon, les vitres pourraient se couvrir de buée étant donné qu'il n'y a pas d'apport d'air frais en mode de recyclage d'air.
- Utilisez la fonction « MONO » pour reprendre dans toutes les zones de climatisation les réglages de température et de répartition d'air effectués côté conducteur. Le voyant incorporé à la touche **MONO** s'allume.

### Commande des systèmes de climatisation

#### Mise en marche et arrêt de la climatisation

#### Remarques générales

Lorsque vous arrêtez la climatisation, l'arrivée et la circulation d'air sont interrompues. Les vitres risquent de se couvrir de buée. Par conséquent, n'arrêtez la climatisation que pour une courte durée.

- ❗ Pour mettre en marche la climatisation, utilisez de préférence la touche **AUTO** (▷ page 110).

#### Mise en marche et arrêt

- ▶ Réglez la touche de démarrage et d'arrêt sur la position **2** (▷ page 117).

- ▶ **Mise en marche**: appuyez sur la touche **AUTO**.

Le voyant incorporé à la touche **AUTO** s'allume. Le débit et la répartition d'air sont régulés automatiquement.

ou

- ▶ Appuyez sur la touche **OFF**.

Le voyant incorporé à la touche **OFF** s'éteint. Les réglages précédents sont repris.

- ▶ **Arrêt**: appuyez sur la touche **OFF**.

Le voyant incorporé à la touche **OFF** s'allume.

## Mise en marche et arrêt du refroidissement avec déshumidification de l'air

### Remarques générales

Lorsque vous désactivez la fonction de refroidissement avec déshumidification de l'air, l'intérieur du véhicule n'est plus refroidi par temps chaud. En outre, l'air intérieur n'est plus déshumidifié. Les vitres risquent alors de se couvrir plus rapidement de buée. Par conséquent, ne désactivez la fonction de refroidissement avec déshumidification de l'air que brièvement.

Vous pouvez activer la fonction de refroidissement avec déshumidification de l'air dès que le moteur tourne. L'air à l'intérieur du véhicule est refroidi et déshumidifié en fonction de la température sélectionnée.

En mode refroidissement, de l'eau de condensation peut s'écouler sous le véhicule. Ceci est normal et n'indique pas un défaut.

### Mise en marche et arrêt

- **Mise en marche:** appuyez sur la touche



Le voyant incorporé à la touche  s'allume.

- **Arrêt:** appuyez sur la touche .

Le voyant incorporé à la touche  s'éteint. Le refroidissement avec déshumidification de l'air s'arrête au bout d'un certain temps.

### Problèmes relatifs à la fonction de refroidissement avec déshumidification de l'air

Problèmes	Causes et conséquences possibles et ► Solutions
Le voyant incorporé à la touche  clignote 3 fois ou reste éteint. Le refroidissement avec déshumidification de l'air ne peut plus être enclenché.	Le refroidissement avec déshumidification de l'air est désactivé en raison d'une panne. ► Rendez-vous dans un atelier qualifié.

### Régulation automatique de la climatisation

#### Remarques générales

En mode automatique, la température réglée est régulée de manière automatique. La température de l'air entrant ainsi que le débit et la répartition d'air sont modifiés automatiquement.

Le mode automatique fonctionne de manière optimale lorsque la fonction de refroidissement avec déshumidification de l'air est activée. Au besoin, vous pouvez arrêter le refroidissement avec déshumidification de l'air.

Lorsque vous désactivez la fonction de refroidissement avec déshumidification de l'air, l'intérieur du véhicule n'est plus refroidi par temps chaud. En outre, l'air intérieur n'est plus déshumidifié. Les vitres risquent alors de se couvrir plus rapidement de buée. Par conséquent, ne désactivez la fonction de refroidissement avec déshumidification de l'air que brièvement.

#### Activation et commutation

- Réglez la touche de démarrage et d'arrêt sur la position **2** (► page 117).
- Réglez la température souhaitée.

- **Mise en marche :** appuyez sur la touche .

Le voyant incorporé à la touche  s'allume. La régulation automatique du débit et de la répartition d'air est activée.

- **Passage au mode manuel :** appuyez sur la touche .

Le voyant incorporé à la touche  s'éteint. La régulation automatique du débit et de la répartition d'air est désactivée.

#### Réglage de la température

Vous pouvez régler la température séparément côté conducteur et côté passager.

- Réglez la touche de démarrage et d'arrêt sur la position **2** (► page 117).
- **Augmentation ou diminution :** tournez les sélecteurs **1** et **8** dans le sens des aiguilles d'une montre ou dans le sens inverse (► page 107).

Modifiez le réglage de la température uniquement par petits paliers. Pour commencer, réglez la température sur 72 °F (22 °C).

#### Réglage de la répartition d'air

##### Réglages de la répartition d'air







Air sortant des buses de dégivrage



Air sortant des buses centrales et latérales





-  Air sortant des buses de plancher
-  Air sortant des buses centrales et latérales et des buses de plancher
-  Air dirigé sur l'ensemble de l'habitacle
-  Air sortant des buses de dégivrage et des buses centrales et latérales
-  Air sortant des buses de dégivrage et des buses de plancher

### Réglage de la répartition d'air

- ▶ Réglez la touche de démarrage et d'arrêt sur la position **2** (▷ page 117).
- ▶ Appuyez sur la touche  jusqu'à ce que le symbole souhaité apparaisse sur le visuel.  
Le voyant incorporé à la touche **AUTO** s'éteint. La régulation automatique de la répartition d'air est désactivée et la répartition d'air s'effectue en fonction du réglage sélectionné.

### Réglage du débit d'air

- ▶ Réglez la touche de démarrage et d'arrêt sur la position **2** (▷ page 117).
- ▶ **Augmentation ou diminution:** appuyez sur la touche  ou la touche .





### Activation et désactivation de la fonction Mono

La fonction MONO est disponible sur les véhicules au Canada seulement.

Il est possible d'utiliser la fonction MONO pour adopter les réglages de température et de distribution de l'air du côté conducteur pour le côté du passager avant.

- ▶ Appuyez sur le bouton **MONO**.  
Le témoin dans le bouton **MONO** s'allume ou s'éteint.

### Dégivrage du pare-brise

- i** Utilisez la fonction de dégivrage du pare-brise uniquement jusqu'à ce que le pare-brise soit dégagé.
- ▶ Réglez la touche de démarrage et d'arrêt sur la position **2** (▷ page 117).
- ▶ **Mise en marche:** appuyez sur la touche .  
Le voyant incorporé à la touche  s'allume.  
Le système active les fonctions suivantes:
  - Débit d'air élevé
  - Température élevée
  - Air dirigé sur le pare-brise et les vitres latérales avant
  - Arrêt du recyclage d'air
- ▶ **Arrêt:** appuyez sur la touche .  
Le voyant incorporé à la touche  s'éteint. Les réglages précédents sont repris. Le recyclage d'air reste arrêté.



ou

- ▶ Appuyez sur la touche **AUTO**.  
Le voyant incorporé à la touche  s'éteint. Le débit et la répartition d'air sont régulés automatiquement.

ou

- ▶ Tournez les sélecteurs **①** et **⑧** dans le sens des aiguilles d'une montre ou dans le sens inverse (▷ page 107).

ou



- ▶ Appuyez sur la touche  ou la touche .

### Mise en marche et arrêt du refroidissement maximal MAX COOL

La fonction MAX COOL est disponible seulement sur les véhicules aux États-Unis.

MAX COOL fonctionne seulement lorsque le moteur tourne.



Lorsque la fonction MAX COOL est activée, le système de climatisation commute aux fonctions suivantes:

- refroidissement maximal
- débit d'air maximal
- recirculation d'air en mode activé
- ▶ **Pour activer:** appuyer sur le bouton . Le témoin s'allume sur le bouton.
- ▶ **Pour désactiver:** appuyer de nouveau sur le bouton . Le témoin sur le bouton s'éteint. Les réglages précédemment sélectionnés redeviennent actifs.



**i** Pour désactiver la fonction MAX COOL, appuyer sur le bouton **OFF**, **AUTO**, ou .

### Désembuage des vitres

#### Désembuage des vitres à l'intérieur

- ▶ Activez la fonction de refroidissement avec déshumidification de l'air .
- ▶ Activez le mode automatique **AUTO**.
- ▶ Si les vitres continuent à se couvrir de buée: activez la fonction de dégivrage du pare-brise .

#### Désembuage des vitres à l'extérieur

- ▶ Mettez les essuie-glaces en marche.
- ▶ Appuyez sur la touche  jusqu'à ce que le symbole  ou  apparaisse sur le visuel.
- i** Conservez ce réglage uniquement jusqu'à ce que le pare-brise soit dégagé.

### Chauffage de la lunette arrière



#### Remarques générales

Le chauffage de la lunette arrière consomme beaucoup de courant. Arrêtez-le par conséquent dès que la lunette est dégagée. Le chauffage de la lunette arrière s'arrête sinon

automatiquement au bout de quelques minutes de fonctionnement.

Lorsque la tension de la batterie est trop basse, il est possible que le chauffage de la lunette arrière s'arrête.

#### Mise en marche et arrêt

- ▶ Réglez la touche de démarrage et d'arrêt sur la position 2 (▷ page 117).
- ▶ Appuyez sur la touche . Le voyant incorporé à la touche  s'allume ou s'éteint.

**Problèmes relatifs au chauffage de la lunette arrière**

Problèmes	Causes et conséquences possibles et ► Solutions
Le chauffage de la lunette arrière s'est arrêté trop tôt ou ne peut pas être mis en marche.	La tension du réseau de bord est trop basse car le nombre de consommateurs électriques en marche est trop important. ► Arrêtez les consommateurs qui ne sont pas indispensables (spots de lecture, éclairage intérieur ou chauffage des sièges, par exemple). Dès que la batterie est suffisamment chargée, vous pouvez remettre le chauffage de la lunette arrière en marche.

**Mise en marche et arrêt du recyclage d'air**

**Remarques générales**

En cas de mauvaises odeurs extérieures, vous pouvez couper temporairement l'arrivée d'air frais. Pendant ce temps, l'air intérieur est recyclé.

Les vitres risquent de se couvrir plus rapidement de buée lorsque vous mettez le recyclage d'air en marche, en particulier lorsque la température extérieure est basse. Pour que les vitres ne se couvrent pas de buée, ne mettez le recyclage d'air en marche que pour une courte durée.

**Mise en marche et arrêt**

► Réglez la touche de démarrage et d'arrêt sur la position **2** (► page 117).

► **Mise en marche:** appuyez sur la touche .

Le voyant incorporé à la touche  s'allume.

**i** Lorsque la température extérieure est élevée, le recyclage d'air se met automatiquement en marche. Le voyant incorporé à la touche  ne s'allume pas lorsque le recyclage d'air se met en marche automatiquement.

De l'air frais est mélangé à l'air recyclé au bout de 30 minutes environ.

► **Arrêt:** appuyez sur la touche .

Le voyant incorporé à la touche  s'éteint.

**i** Le recyclage d'air s'arrête automatiquement

- au bout de 5 minutes environ lorsque la température extérieure est inférieure à 41 °F (5 °C) environ
- au bout de 5 minutes environ lorsque le refroidissement avec déshumidification de l'air est arrêté
- au bout de 30 minutes environ lorsque la température extérieure est supérieure à 41 °F (5 °C) environ et que la fonction de refroidissement avec déshumidification de l'air est activée

**Réglage des buses de ventilation**

**Consignes de sécurité importantes**

**⚠ ATTENTION**

L'air qui sort des buses de ventilation peut être très chaud ou très froid. A proximité immédiate des buses de ventilation, vous risquez des brûlures ou des engelures. Il y a risque de blessure.

Veillez toujours à ce que tous les occupants se tiennent à une distance suffisante des buses de ventilation. Réglez si nécessaire la répartition d'air de manière à ce que le flux

d'air soit dirigé vers une autre partie de l'habitacle.

Pour garantir l'entrée d'air frais dans l'habitacle par l'intermédiaire des buses, tenez compte des remarques suivantes :

- Veillez à ce que les ouïes d'entrée d'air situées à droite sur le capot soient toujours débarrassées de tout dépôt, par exemple de glace, de neige ou de feuilles.
- Veillez à ce que, dans l'habitacle, les buses et les grilles d'aération soient toujours dégagées.

**i** Pour bénéficier d'une ventilation presque sans courants d'air, mettez les glissières des buses de ventilation en position médiane.

### Réglage des buses centrales

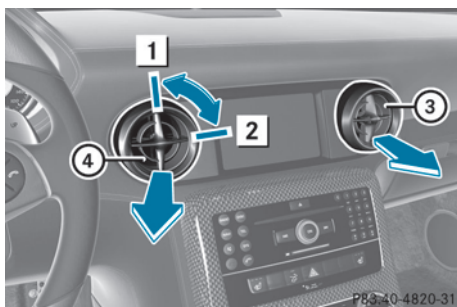

- 1 Ouverture de la buse centrale
- 2 Fermeture de la buse centrale
- 3 Buse centrale droite
- 4 Buse centrale gauche

► **Ouverture de la buse centrale :** tournez le sélecteur intégré à la buse centrale (3) ou (4) dans le sens de la flèche en position 1.

► **Fermeture de la buse centrale :** tournez le sélecteur intégré à la buse centrale (3) ou (4) dans le sens de la flèche en position 2.

### Réglage des buses latérales

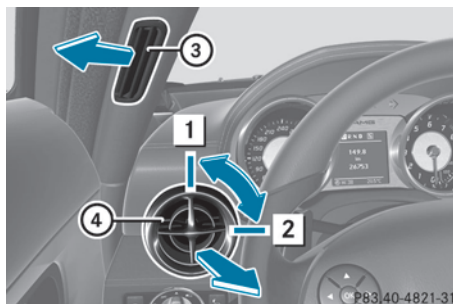

- 1 Ouverture de la buse latérale
- 2 Fermeture de la buse latérale
- 3 Buse de dégivrage de la vitre latérale
- 4 Buse latérale

► **Ouverture de la buse latérale :** tournez le sélecteur intégré à la buse latérale (4) dans le sens de la flèche en position 1.

► **Fermeture de la buse latérale :** tournez le sélecteur intégré à la buse latérale (4) dans le sens de la flèche en position 2.

Informations utiles .....	116
Consignes de rodage .....	116
Conduite .....	116
Boîte de vitesses sport à 7 rap- ports AMG SPEEDSHIFT DCT .....	119
Touche AMG (SETUP) .....	129
Ravitaillement en carburant .....	129
Stationnement .....	132
Recommandations pour la conduite	135
Systèmes d'aide à la conduite .....	140

### Informations utiles

- i** Ce Guide du conducteur décrit tous les dispositifs, de série ou optionnels, offerts pour le véhicule au moment de la publication du Guide. Des différences sont possibles entre les pays. À noter qu'il est possible que votre véhicule ne soit pas équipé de toutes les caractéristiques décrites dans le présent guide. Ceci s'applique également aux systèmes et fonctions portant sur la sécurité du véhicule.
- i** Veuillez lire l'information sur les ateliers spécialisés (▷ page 23).

### Consignes de rodage

#### Consignes de sécurité importantes

Des garnitures de frein neuves ne permettent d'obtenir un effet de freinage optimal qu'après plusieurs centaines de kilomètres. Vous devez donc compenser l'effet de freinage réduit par une pression accrue sur la pédale de frein. Ceci est également valable lorsque les garnitures ou les disques de frein viennent d'être remplacés.

#### Les 1 000 premiers miles (1 500 km)

Plus vous ménagerez le moteur au début, plus vous serez satisfait de ses performances par la suite.

- Parcourez par conséquent les 1 000 premiers miles (1 500 km) en faisant varier la vitesse et le régime moteur.
- Au cours des 1 000 premiers miles (1 500 km), ne roulez pas à plus de 85 mph (140 km/h).
- Ne faites tourner le moteur au régime maximal de 4 500 tr/min que brièvement.
- Pendant cette période, évitez de solliciter trop fortement le moteur, en roulant à pleins gaz par exemple. Ne dépassez pas

les  $\frac{2}{3}$  du régime moteur maximal autorisé pour chaque rapport.

- Sélectionnez à temps le programme de conduite manuel **M** et le programme de conduite manuel temporaire.
- N'utilisez pas le RACE START.
- Ne descendez pas les rapports manuellement pour freiner le véhicule.
- N'enfoncez pas, si possible, la pédale d'accélérateur au-delà du point de résistance (kickdown).

À partir de 1 000 miles (1 500 km), vous pouvez rouler progressivement à pleine vitesse et à des régimes plus élevés.

- i** Tenez également compte de ces consignes de rodage lorsque le moteur ou la boîte de vitesses ont été remplacés.
- i** Respectez toujours les limitations de vitesse en vigueur.

### Conduite

#### Consignes de sécurité importantes

##### ATTENTION

Les objets éventuellement posés sur le plancher côté conducteur risquent d'entraver la course des pédales ou de bloquer une pédale si celle-ci est enfoncée. Cela compromet la sécurité de fonctionnement et la sécurité routière du véhicule. Il y a risque d'accident.

Rangez tous les objets en lieu sûr dans le véhicule afin d'éviter qu'ils ne se retrouvent sur le plancher côté conducteur. Fixez toujours les tapis de sol conformément aux prescriptions afin de ne pas entraver la course des pédales. N'utilisez pas de tapis de sol non fixés et ne superposez pas plusieurs tapis.

##### ATTENTION

Si vous coupez le contact pendant la marche, certaines fonctions importantes pour la sécurité ne seront pas disponibles ou ne le seront que de manière limitée. Cela peut concerner la direction assistée et l'assistance de frei-

nage, par exemple. Vous devez alors fournir un effort beaucoup plus important pour diriger et freiner le véhicule. Il y a risque d'accident.

Ne coupez pas le contact pendant la marche.

**!** Faites chauffer le moteur rapidement.

Sollicitez sa pleine puissance uniquement lorsqu'il a atteint sa température de service. La température de service est atteinte lorsque l'indicateur de température de l'huile moteur qui se trouve dans le menu AMG de l'ordinateur de bord ne clignote plus.

Engagez la marche arrière uniquement lorsque le véhicule est à l'arrêt.

Si vous démarrez le véhicule sur une route glissante, évitez de faire patiner les roues motrices. Vous risquez sinon d'endommager la chaîne cinématique.

**!** Lorsque vous démarrez le moteur à froid et que la température de l'huile moteur est basse (inférieure à 32 °F) (0 °C), le régime maximal est limité afin de protéger le moteur. Pour ménager le moteur et prévenir tout désagrément au niveau du confort, évitez de conduire à pleins gaz lorsque le moteur est froid.

### Positions de la clé

#### Fonction de démarrage KEYLESS-GO

La touche de démarrage et d'arrêt vous permet de démarrer et de couper le moteur. La clé doit pour cela se trouver dans l'habitacle. La touche de démarrage et d'arrêt se trouve sur la console centrale et est éclairée lorsque le véhicule est déverrouillé.

Si vous appuyez sur la touche de démarrage et d'arrêt plusieurs fois de suite, les différentes positions de la clé dans le contacteur d'allumage sont simulées. Ce faisant, vous ne devez pas appuyer sur la pédale de frein.

Si vous appuyez sur la pédale de frein et pressez la touche de démarrage et d'arrêt, le moteur démarre immédiatement.

Si une clé se trouve dans le contacteur d'allumage, elle a priorité sur la fonction de démarrage KEYLESS-GO.

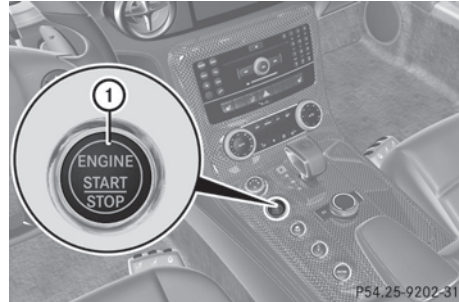

- ▶ **Position 0** : tant que la touche de démarrage et d'arrêt ① n'a pas été actionnée, l'électronique de bord se trouve dans la position qui correspond à « clé retirée ».
- ▶ **Position 1** : appuyez 1 fois sur la touche de démarrage et d'arrêt ①. Vous pouvez alors mettre les essuie-glaces en marche, par exemple.

Si vous appuyez 2 fois sur la touche de démarrage et d'arrêt ① à partir de cette position alors que la porte du conducteur est ouverte, vous coupez de nouveau l'alimentation électrique.

- ▶ **Position 2 (contact)** : appuyez 2 fois sur la touche de démarrage et d'arrêt ①.

L'alimentation électrique est à nouveau coupée si

- vous appuyez 1 fois sur la touche de démarrage et d'arrêt ① à partir de cette position et que
- la porte du conducteur est ouverte

#### Clé

Vous pouvez également démarrer le moteur en introduisant la clé dans le contacteur d'allumage.

Le contacteur d'allumage se trouve dans le bac de rangement arrière de la console centrale.

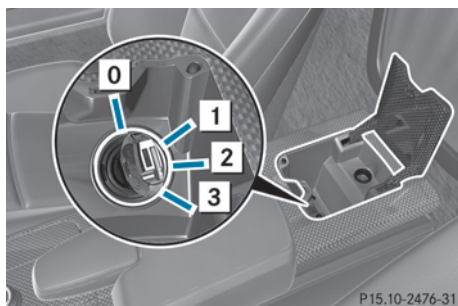

- 0 Retrait de la clé
  - 1 Alimentation de certains consommateurs tels que les essuie-glaces
  - 2 Contact (alimentation de tous les consommateurs) et position de marche
  - 3 Démarrage du moteur
- i** Si la clé ne correspond pas au véhicule, il est tout de même possible de la tourner dans le contacteur d'allumage. Dans ce cas, le contact n'est pas mis. Le moteur ne peut pas être démarré.

### Démarrage du moteur

#### Consignes de sécurité importantes

##### **⚠ ATTENTION**

Si vous laissez des enfants sans surveillance à l'intérieur du véhicule, ils pourraient

- ouvrir les portes et mettre en danger d'autres personnes ou usagers
- descendre du véhicule et se faire renverser
- utiliser les équipements du véhicule et se coincer, par exemple

En outre, les enfants peuvent mettre le véhicule en mouvement, par exemple en

- desserrant le frein de stationnement
- désengageant la position de stationnement **P** (véhicules équipés d'une boîte de vitesses automatique)
- démarrant le moteur

Il y a risque d'accident et de blessure.

Lorsque vous quittez le véhicule, prenez toujours la clé avec vous et verrouillez le véhicule. Ne laissez jamais des enfants ni des animaux sans surveillance à l'intérieur du véhicule. Conservez la clé hors de portée des enfants.

##### **⚠ ATTENTION**

Les moteurs thermiques dégagent des gaz d'échappement toxiques, tels que du monoxyde de carbone. L'inhalation de ces gaz entraîne des intoxications. Il y a danger de mort. Par conséquent, ne laissez jamais tourner le moteur dans un local fermé sans aération suffisante.

- i** N'appuyez pas sur la pédale d'accélérateur lors du démarrage du moteur.

#### Processus de démarrage avec la touche de démarrage et d'arrêt

- i** La touche de démarrage et d'arrêt vous permet de démarrer votre véhicule sans insérer la clé dans le contacteur d'allumage. Il vous suffit pour cela de porter la clé sur vous.
- ▶ Appuyez sur la pédale de frein et maintenez-la enfoncée.
  - ▶ Appuyez 1 fois sur la touche de démarrage et d'arrêt (▷ page 117). Le moteur démarre.

#### Processus de démarrage avec la clé

Si la touche de démarrage et d'arrêt ne fonctionne pas, vous pouvez démarrer le véhicule en introduisant la clé dans le contacteur d'allumage.



- ▶ Tournez la clé en position **3** (▷ page 117) dans le contacteur d'allumage, puis relâchez-la dès que le moteur tourne.

### Démarrage du véhicule

#### Boîte de vitesses sport à 7 rapports AMG SPEEDSHIFT DCT

##### ATTENTION

Si le moteur tourne à un régime supérieur au régime de ralenti et que vous passez dans la position **D** ou **R** de la boîte de vitesses, le véhicule peut accélérer par à-coups. Il y a risque d'accident.

Lorsque vous passez dans la position **D** ou **R** de la boîte de vitesses, appuyez toujours fermement sur la pédale de frein et n'accélérez pas en même temps.

- i** Vous ne pouvez faire passer la boîte de vitesses de la position **P** à la position souhaitée que si

- le moteur tourne et que
- vous appuyez sur la pédale de frein

Seule cette opération permet de débloquer le verrou de stationnement. Si vous n'appuyez pas sur la pédale de frein, vous pourrez déplacer le levier sélecteur E-SELECT, mais le verrou de stationnement restera activé.

- ▶ Appuyez sur la pédale de frein et maintenez-la enfoncée.
- ▶ Mettez la boîte de vitesses sur **D** ou sur **R** à l'aide du levier sélecteur E-SELECT.
- ▶ Relâchez la pédale de frein.
- ▶ Accélérez avec précaution.

Le frein de stationnement électrique se desserre automatiquement (▷ page 134).

- i** Le véhicule se verrouille automatiquement de manière centralisée une fois qu'il roule. Les boutons de condamnation des portes descendent.

#### Aide au démarrage en côte

L'aide au démarrage en côte facilite les démarrages en côte. Le véhicule est maintenu à l'arrêt un court instant après que vous avez relâché la pédale de frein. Ainsi, vous disposez de suffisamment de temps pour passer à la pédale d'accélérateur et démarrer avant que le véhicule ne se mette à rouler.

##### ATTENTION

L'aide au démarrage en côte cesse après un court instant de freiner votre véhicule, qui peut alors se mettre à rouler. Il y a risque d'accident et de blessure.

Par conséquent, faites passer rapidement votre pied de la pédale de frein à la pédale d'accélérateur. Ne quittez jamais le véhicule lorsqu'il est immobilisé par l'aide au démarrage en côte.

- ▶ Retirez le pied de la pédale de frein.

- i** Après que vous avez relâché la pédale de frein, le véhicule est maintenu à l'arrêt pendant 1 seconde environ.

- ▶ Démarrez le véhicule.

L'aide au démarrage en côte n'est pas activée lorsque

- vous démarrez sur une route plane ou en descente
- la boîte de vitesses est en position **N**
- le frein de stationnement électrique est serré
- l'ESP® est en panne

#### Boîte de vitesses sport à 7 rapports AMG SPEEDSHIFT DCT

##### Consignes de sécurité importantes

##### ATTENTION

Si le moteur tourne à un régime supérieur au régime de ralenti et que vous passez dans la position **D** ou **R** de la boîte de vitesses, le véhicule peut accélérer par à-coups. Il y a risque d'accident.

Lorsque vous passez dans la position **D** ou **R** de la boîte de vitesses, appuyez toujours fermement sur la pédale de frein et n'accélérez pas en même temps.

Tenez compte de la section « Consignes de sécurité importantes » relative à la désactivation et à l'activation de l'ESP® (> page 60).

### Levier sélecteur E-SELECT

#### Vue d'ensemble de la commande de boîte de vitesses

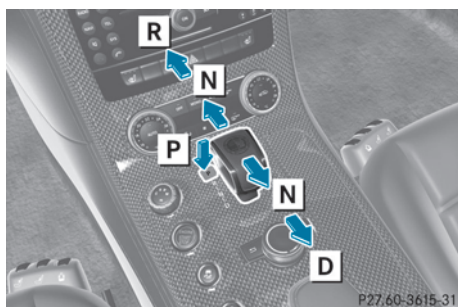

- P** Position de stationnement avec verrou de stationnement
- R** Marche arrière
- N** Point mort
- D** Position de marche

**!** Si le régime moteur est trop élevé ou lorsque le véhicule roule, ne passez pas directement de **D** à **R**, de **R** à **D** ou directement sur **P**.

N'ouvrez pas la porte du conducteur pendant la marche. Sinon, la boîte de vitesses passe automatiquement en position de stationnement **P** lorsque vous roulez à faible vitesse et que la boîte de vitesses se trouve sur **D** ou **R**.

Sinon, vous pourriez endommager la boîte de vitesses.

**i** Le levier sélecteur E-SELECT revient toujours en position initiale.

La position actuelle de la boîte de vitesses (**P**, **R**, **N** ou **D**) apparaît sur l'indicateur de la boîte de vitesses qui se trouve sur le visuel multifonction.

Vous ne pouvez engager un rapport ou quitter la position de stationnement **P** que lorsque le moteur tourne.

#### Passage dans la position de stationnement **P**

- ▶ Lorsque le véhicule est à l'arrêt, appuyez sur la pédale de frein.
- ▶ Appuyez sur la touche **P** qui se trouve sur la console centrale.

**i** Vous quittez la position de stationnement **P** si vous

- appuyez sur la pédale de frein et
- actionnez le levier sélecteur E-SELECT vers l'avant ou vers l'arrière jusqu'au 1er point de résistance

La boîte de vitesses passe au point mort **N**.

#### Passage direct de **P** à **R** :

- ▶ Appuyez sur la pédale de frein et actionnez le levier sélecteur E-SELECT vers l'avant au-delà du 1er point de résistance.

#### Passage direct de **P** à **D** :

- ▶ Appuyez sur la pédale de frein et actionnez le levier sélecteur E-SELECT vers l'arrière au-delà du 1er point de résistance.

### Passage automatique dans la position de stationnement P

La boîte de vitesses passe automatiquement en position de stationnement dans les cas suivants :

- Si vous coupez le moteur avec la touche de démarrage et d'arrêt et ouvrez la porte du conducteur ou du passager.
- Si vous retirez la clé du contacteur d'allumage.
- Si vous ouvrez la porte du conducteur lorsque vous roulez à faible vitesse alors que la boîte de vitesses se trouve sur **D** ou **R**.

### Passage au point mort N

- ▶ Lorsque le véhicule est à l'arrêt, appuyez sur la pédale de frein.
- ▶ Actionnez le levier sélecteur E-SELECT vers l'avant ou vers l'arrière jusqu'au 1er point de résistance.

- i** Si vous mettez le levier sélecteur E-SELECT sur **N** avant de couper le moteur, la boîte de vitesses reste sur **N** pendant 30 minutes environ. Si vous ouvrez la porte du conducteur ou du passager pendant cet intervalle de temps, la boîte de vitesses passe automatiquement sur **P**.

La boîte de vitesses reste sur **N** si

- la clé se trouve dans le contacteur d'allumage et que
- vous mettez le levier sélecteur E-SELECT sur **N** avant de couper le moteur

Cela est valable même si vous ouvrez la porte du conducteur ou du passager.

Vous trouverez de plus amples informations dans la section « Station de lavage » (> page 224).

### Engagement de la marche arrière R

- ▶ Lorsque le véhicule est à l'arrêt, appuyez sur la pédale de frein.
- ▶ Actionnez le levier sélecteur E-SELECT vers l'avant au-delà du 1er point de résistance.

### Passage dans la position D de la boîte de vitesses

- ▶ Lorsque le véhicule est à l'arrêt, appuyez sur la pédale de frein.
- ▶ Actionnez le levier sélecteur E-SELECT vers l'arrière au-delà du 1er point de résistance.

#### Indicateur de la boîte de vitesses et indicateur du programme de conduite

#### Affichage lorsque la boîte de vitesses se trouve sur P, R ou N

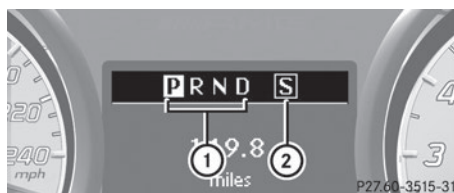

- ① Position de la boîte de vitesses (la position actuelle est affichée en surbrillance)
- ② Programme de conduite (**C/S/S+/M**)

En plus d'être affiché sur le visuel multifonction, le programme actuel ② apparaît en rouge sur le sélecteur du programme de conduite.

#### Affichage lorsque la boîte de vitesses se trouve sur D

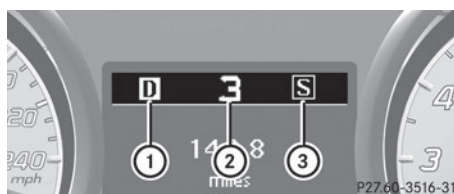

- ① Position de la boîte de vitesses
- ② Rapport engagé
- ③ Programme de conduite (**C/S/S+**)

Si vous avez sélectionné le programme de conduite **C**, **S** ou **S+**, le visuel affiche la position de la boîte de vitesses (emplacement ①). Le rapport sélectionné est affiché à l'emplacement ②.

**Affichage lorsque la boîte de vitesses se trouve sur D dans le programme de conduite manuel M**

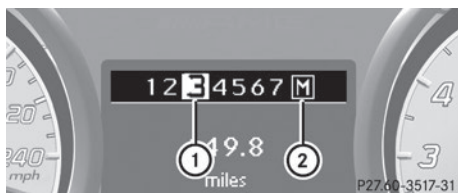

- ① Rapport engagé
- ② Programme de conduite (M)

**Affichage lorsque la boîte de vitesses se trouve sur D dans le programme de conduite manuel temporaire**

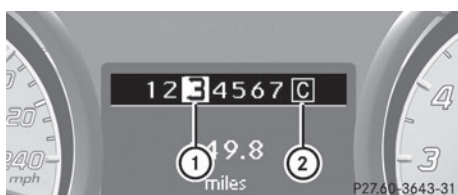

- ① Rapport engagé
- ② Programme de conduite (C/S/S+)

Dans le programme de conduite manuel temporaire, le dernier programme de conduite automatique activé ② et le rapport sélectionné ① apparaissent sur le visuel multifonction. Pour de plus amples informations sur le programme de conduite manuel temporaire, voir (▷ page 126).

## Positions de la boîte de vitesses

### **P** Verrou de stationnement

Mettez la boîte de vitesses sur **P** uniquement lorsque le véhicule est à l'arrêt. Le verrou de stationnement n'est pas destiné à servir de frein lorsque vous stationnez. Pour immobiliser le véhicule, serrez toujours le frein de stationnement électrique en plus d'activer le verrou de stationnement.

En cas de perturbation au niveau de l'électronique du véhicule, la boîte de vitesses peut être bloquée en position **P**.

Faites immédiatement contrôler l'électronique du véhicule par un atelier qualifié, par exemple par un point de service Mercedes-Benz.

### **R** Marche arrière

Mettez la boîte de vitesses sur **R** uniquement lorsque le véhicule est à l'arrêt.

<b>N</b>	<p><b>Neutre – Point mort</b></p> <p>Le moteur ne transmet aucune force aux roues motrices.</p> <p>En desserrant les freins, vous pouvez déplacer le véhicule, par exemple le pousser.</p> <p>Ne mettez pas la boîte de vitesses sur <b>N</b> pendant la marche. Sinon, vous pourriez endommager la boîte de vitesses.</p> <p>Lorsque l'ESP® est désactivé ou en panne, mettez la boîte de vitesses sur <b>N</b> uniquement si le véhicule menace de dérapier (sur une chaussée glissante, par exemple).</p>
<b>D</b>	<p><b>Drive – Marche avant</b></p> <p>Dans le programme de conduite (C/S/S+), la boîte de vitesses passe automatiquement les rapports. Tous les rapports de marche avant sont disponibles.</p>

### Changement de rapport

La boîte de vitesses engage automatiquement le rapport approprié. Cela dépend des points suivants :

- si elle se trouve en position de marche **D**
- en fonction du programme de conduite sélectionné (**C/S/S+**)
- de la position de la pédale d'accélérateur
- en fonction de la vitesse du véhicule

Le moment du changement de rapport dépend essentiellement

- de la position de la pédale d'accélérateur  
Faible accélération : montée des rapports avancée, forte accélération : montée des rapports retardée.
- de la dynamique de marche

Si vous adoptez un style de conduite dynamique, caractérisé par de fortes accélérations longitudinales et transversales, les points de passage des rapports sont déca-

lés si bien que les changements de rapports sont effectués à des régimes plus élevés.

### Recommandations pour la conduite

#### Double débrayage

Le double débrayage est actif dans tous les programmes pour la descente des rapports. Le double débrayage minimise les réactions de changement de charge sur l'essieu moteur. L'acoustique et l'intensité du double débrayage sont adaptées à chaque programme de conduite.

#### Kickdown

- ❗ Si vous avez sélectionné le programme de changement de rapport manuel **M**, le kick-down n'est pas opérationnel.

Utilisez le kickdown pour bénéficier d'une accélération maximale :

- Dans les programmes de conduite automatiques, enfoncez la pédale d'accélérateur au-delà du point de résistance. La boîte de vitesses engage, en fonction du programme de conduite sélectionné, le plus petit rapport à partir duquel il est possible d'obtenir une accélération optimisée.

### Sélecteur du programme de conduite

Le sélecteur du programme de conduite vous permet de choisir entre plusieurs réglages de boîte de vitesses ou de régler le mode de conduite RACE START.



Programme de conduite	Caractéristiques
<b>C</b> Controlled Efficiency	Réglages du moteur et de la boîte de vitesses privilégiant le confort et l'économie de carburant
<b>S</b> Sport	Réglages du moteur et de la boîte de vitesses privilégiant une conduite sportive
<b>S+</b> SportPlus	Réglages du moteur et de la boîte de vitesses privilégiant une conduite extrêmement sportive
<b>M</b> Manuel	Changement de rapport manuel
<b>Mode de conduite</b>	
<b>RS RACE START</b>	Accélération optimale du véhicule départ arrêté

► Tournez le sélecteur du programme de conduite ① jusqu'à ce que le programme souhaité apparaisse sur le visuel multifonction.

**i** En plus d'être affiché sur le visuel multifonction, le programme actuel apparaît en rouge sur le sélecteur du programme de conduite.

**i** Vous ne pouvez pas sélectionner **RS** dans les conditions de marche normales. Pour de plus amples informations sur le RACE START, voir (▷ page 124).

### Palettes de changement de rapport au volant

Dans le programme de conduite manuel **M**, vous devez changer vous-même de rapport en utilisant les palettes de changement de rapport au volant. La boîte de vitesses descend automatiquement les rapports uniquement lorsque le régime moteur est faible.

Pour de plus amples informations sur le programme de conduite manuel **M**, voir (▷ page 128).

Pour de plus amples informations sur le programme de conduite manuel temporaire, voir (▷ page 126).

**i** Dans le programme de conduite manuel **M** et dans le programme de conduite manuel temporaire, les temps de passage des rapports et de réponse de la boîte de vitesses sont nettement plus courts. Les passages des rapports sont plus sportifs et plus fermes.



① Palette gauche (DOWN) : descente des rapports

② Palette droite (UP) : montée des rapports

### RACE START

Le RACE START permet d'obtenir, départ arrêté, une accélération optimale du véhicule sur une chaussée présentant une bonne adhérence.

N'activez le RACE START que sur des circuits délimités.

### Conditions d'activation

Vous pouvez activer le RACE START lorsque

- les portes sont fermées
- le moteur tourne et que la boîte de vitesses et le moteur ont atteint leur température de service (▷ page 160)
- le SPORT handling mode est activé (▷ page 60)
- le volant est en ligne droite
- le véhicule est à l'arrêt et que la pédale de frein est enfoncée (ped gauche)
- la boîte de vitesses se trouve sur **D**

### Activation du RACE START

▶ Appuyez sur la pédale de frein avec le pied gauche et maintenez-la dans cette position.

▶ Tournez le sélecteur du programme de conduite dans le sens des aiguilles d'une montre (▷ page 123) jusqu'à ce que l'indicateur **RS** qui y est incorporé s'allume en rouge. Le message **RACE START Confirmer: palette UP** apparaît sur le visuel multifonction.

**i** Le RACE START est interrompu dès que les conditions d'activation requises ne sont plus remplies. Le message **RACE START impossible** apparaît sur le visuel multifonction.

▶ **Pour arrêter:** tirez la palette gauche (UP) qui se trouve sur le volant (▷ page 124). Le message **RACE START arrêté** apparaît sur le visuel multifonction.

▶ **Pour confirmer:** tirez la palette droite (DOWN) qui se trouve sur le volant (▷ page 124). Le message **RACE START disponible Accélérer** apparaît sur le visuel multifonction.

**i** Si vous n'appuyez pas sur la pédale d'accélérateur dans les quelques secondes qui suivent, le RACE START est interrompu. Le message **RACE START arrêté** apparaît sur le visuel multifonction.

▶ Enfoncez complètement la pédale d'accélérateur. Le régime moteur augmente.

Le message **RACE START Pour démarrer: relâcher pédale de frein** apparaît sur le visuel multifonction.

**i** Si vous ne relâchez pas la pédale de frein dans les quelques secondes qui suivent, le RACE START est interrompu. Le message **RACE START arrêté** apparaît sur le visuel multifonction.

▶ Retirez votre pied de la pédale de frein tout en maintenant la pédale d'accélérateur complètement enfoncée. Le véhicule démarre avec l'accélération maximale.

Le message **RACE START activé** apparaît sur le visuel multifonction.

Le RACE START se désactive lorsque la vitesse du véhicule atteint 30 mph (50 km/h) environ. Le programme de conduite **S+** est activé. Le SPORT handling mode reste activé.

Le RACE START s'arrête immédiatement si vous relâchez la pédale d'accélérateur pendant que RACE START est activé ou si les conditions d'activation requises ne sont plus remplies. Le message **RACE START impossible** ou **RACE START arrêté** apparaît sur le visuel multifonction.

**i** Si vous utilisez le RACE START plusieurs fois de suite sur un court intervalle, vous devez d'abord parcourir une certaine distance avant de pouvoir de nouveau l'utiliser.

### Programmes de conduite automatiques

#### Programmes de conduite automatiques C, S et S+

Le programme de conduite **C** présente les caractéristiques suivantes :

- Réglages du moteur et de la boîte de vitesses privilégiant le confort.
- Consommation de carburant optimale grâce au passage précoce des rapports par la boîte de vitesses.
- Le véhicule démarre plus doucement en marche avant comme en marche arrière, sauf à pleins gaz.
- L'accélération est plus facile à doser. La stabilité de marche du véhicule (sur chaussée glissante, par exemple) est améliorée.
- La boîte de vitesses monte les rapports plus tôt. Les régimes moteur sont plus faibles et les roues ont moins tendance à patiner.

Les programmes de conduite **S** et **S+** présentent les caractéristiques suivantes :

- Réglages du moteur et de la boîte de vitesses privilégiant une conduite sportive
- La boîte de vitesses monte les rapports plus tard et les descend de manière dynamique.
- La montée tardive des rapports par la boîte de vitesses peut entraîner une consommation de carburant plus élevée.
- Si, après une phase de conduite dynamique, la pédale d'accélérateur reste pendant un certain temps dans la même position, la boîte de vitesses engage un rapport supérieur. Cela permet d'optimiser la consommation de carburant.

**i** Dans le programme de conduite **S+**, les temps de passage des rapports et de réponse de la boîte de vitesses sont nettement plus courts et les passages des rapports plus fermes. C'est le cas notamment lors de la montée des rapports. Dans le programme de conduite **S+**, le changement

de rapports est extrêmement dynamique en combinaison avec le moteur à haut régime.

Si vous adoptez un style de conduite décontracté alors que le programme de conduite automatique C, S ou S+ est sélectionné, le programme de conduite est adapté afin d'optimiser la consommation. Pour cela, la boîte de vitesses engage un rapport supérieur en fonction des conditions d'utilisation.

#### Programme de conduite manuel temporaire

##### Remarques générales

Vous pouvez activer le programme de conduite manuel temporaire dans les programmes de conduite automatiques **C**, **S** et **S+**. Dans le programme de conduite manuel temporaire, vous pouvez changer vous-même brièvement de rapport en utilisant les palettes de changement de rapport au volant. La boîte de vitesses doit pour cela se trouver sur **D**.

**i** Dans le programme de conduite manuel temporaire, les temps de passage des rapports et de réponse de la boîte de vitesses sont nettement plus courts et les passages des rapports plus sportifs et plus fermes.

##### Activation

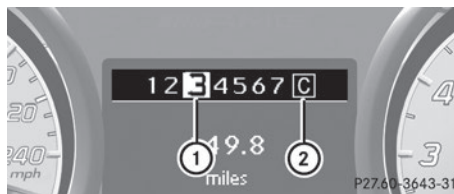

- ▶ Mettez la boîte de vitesses sur **D**.
- ▶ Tirez la palette gauche ou droite qui se trouve sur le volant (▷ page 124). Le programme de conduite manuel temporaire est momentanément activé. Le dernier programme de conduite automatique activé **①** et le rapport sélectionné **②** apparaissent sur le visuel multifonction.



### Passage des rapports

Si vous tirez la palette gauche ou droite qui se trouve sur le volant, la boîte de vitesses automatique passe dans le programme de conduite manuel temporaire pendant une durée limitée. Dans la mesure où un changement de rapport est permis, la boîte de vitesses automatique engage aussitôt, en fonction de la palette que vous tirez, le rapport immédiatement inférieur ou supérieur.

- ▶ **Montée des rapports :** tirez la palette droite qui se trouve sur le volant (▷ page 124).

La boîte de vitesses automatique engage le rapport immédiatement supérieur.

- ❗ Si le régime moteur maximal pour le rapport actuellement engagé est atteint et si vous continuez d'accélérer,

- la boîte de vitesses automatique engage automatiquement un rapport supérieur afin de ne pas endommager le moteur
- un affichage indique que la descente des rapports est impossible

- ▶ **Descente des rapports :** tirez la palette gauche qui se trouve sur le volant (▷ page 124).

La boîte de vitesses automatique engage le rapport immédiatement inférieur.

- ❗ Si le régime moteur maximal risque d'être dépassé en cas de passage à un rapport inférieur, la boîte de vitesses automatique ne descend pas les rapports afin de ne pas endommager le moteur.

- ❗ En cas de décélération, la descente des rapports s'effectue automatiquement.

- ❗ En cas de kickdown, la boîte de vitesses automatique engage automatiquement un rapport inférieur.

### Désactivation

Lorsque le programme de conduite manuel temporaire est activé, il le reste pendant un certain temps. Dans certaines conditions, cette durée minimale est prolongée, par exemple en cas d'accélération transversale,

pendant une phase de poussée ou lorsque vous roulez sur un terrain à forte déclivité.

Vous pouvez également désactiver vous-même le programme de conduite manuel temporaire :

- ▶ Tirez la palette droite qui se trouve sur le volant et maintenez-la tirée (▷ page 124).  
ou
- ▶ Tournez le sélecteur du programme de conduite (▷ page 123).  
Le programme de conduite manuel temporaire est désactivé.

### Affichage en cas de descente impossible des rapports



Vous ne pouvez pas descendre les rapports avec la palette gauche si le régime moteur est devenu trop élevé en raison d'une descente des rapports. Si vous tirez la palette gauche, les 2 segments rouges ❶ s'allument brièvement.

- ❗ Dans le programme de conduite manuel temporaire, la boîte de vitesses automatique engage automatiquement un rapport supérieur afin de ne pas endommager le moteur. Les segments de l'indicateur de montée des rapports sont par conséquent désactivés. Pour de plus amples informations sur l'indicateur de montée des rapports, voir (▷ page 128).

### Programme de conduite manuel

**i** Dans le programme de conduite manuel **M**, les temps de passage des rapports et de réponse de la boîte de vitesses sont nettement plus courts et les passages des rapports plus sportifs et plus fermes.

Dans le programme de conduite manuel **M**, vous devez changer vous-même de rapport en utilisant les palettes de changement de rapport au volant (▷ page 124). La boîte de vitesses descend automatiquement les rapports uniquement lorsque le régime moteur est faible (en fonction du rapport engagé).

**!** Lorsque le programme de conduite manuel **M** est sélectionné, la boîte de vitesses ne monte pas automatiquement les rapports, même si le régime de coupure d'injection est atteint. Lorsque le moteur atteint le régime de coupure d'injection, l'arrivée de carburant est coupée pour éviter un sursrégime. Veuillez impérativement à ce que le régime moteur n'atteigne pas la plage rouge du compte-tours et observez l'indicateur de montée des rapports. Sinon, le moteur risque d'être endommagé.

► **Activation du programme de conduite manuel M** : tournez le sélecteur du programme de conduite jusqu'à ce que **M** apparaisse sur le visuel multifonction du combiné d'instruments.

Le programme **M** est indiqué en rouge sur le sélecteur du programme de conduite.

► **Désactivation du programme de conduite manuel M** : tournez le sélecteur du programme de conduite et sélectionnez un autre programme.

### Indicateur de montée des rapports

L'indicateur de montée des rapports est un indicateur à 4 niveaux qui vous aide en cas de conduite sportive.

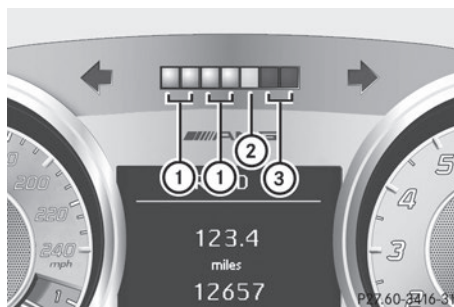

L'indicateur de montée des rapports vous permet de reconnaître le moment optimal pour changer de rapport et favoriser une accélération dynamique.

Les segments blancs ① et le segment orange ② s'allument de gauche à droite, les uns après les autres.

Lorsque les segments rouges ③ s'allument et que le message « up » apparaît sur le visuel multifonction, le moment optimal pour le changement de rapport est atteint.

► Engagez aussi rapidement que possible le rapport supérieur avec la palette droite (UP) qui se trouve sur le volant. La boîte de vitesses engage le rapport immédiatement supérieur.

**i** Si vous ne montez pas les rapports à temps et que le régime moteur continue à augmenter, l'arrivée de carburant est coupée pour protéger le moteur. L'accélération est alors interrompue.

### Affichage en cas de descente impossible des rapports

Si le régime moteur risque d'être trop élevé en cas de passage à un rapport inférieur, vous ne pouvez pas descendre les rapports avec la palette gauche. Si vous tirez la palette gauche, les 2 segments rouges ③ s'allument brièvement.

### Touche AMG (SETUP)

La touche AMG vous permet d'activer et de mémoriser un programme de conduite pré-réglé avec le réglage de la suspension correspondant.



- ▶ **Mémorisation:** maintenez la touche AMG ① appuyée jusqu'à ce qu'un signal sonore retentisse.
- ▶ **Activation:** appuyez sur la touche AMG ①.  
Le programme de conduite mémorisé est sélectionné.
- ▶ **Affichage:** appuyez brièvement sur la touche AMG ①.  
Le sous-menu SETUP du menu AMG apparaît sur le visuel multifonction (▷ page 160).

### Ravitaillement en carburant

#### Consignes de sécurité importantes

#### ⚠ ATTENTION

Les carburants sont facilement inflammables. Une manipulation incorrecte des carburants peut entraîner un risque d'incendie et d'explosion.

Évitez impérativement d'approcher un feu ou une flamme nue, de fumer ou de provoquer des étincelles. Arrêtez le moteur et le chauffage additionnel (si disponible) avant de ravitailler.

#### ⚠ ATTENTION

Les carburants sont toxiques et dangereux pour la santé. Il y a risque de blessure.

Évitez impérativement que du carburant n'entre en contact avec la peau, les yeux ou les vêtements ou qu'il ne soit ingéré. N'inhalez pas les vapeurs de carburant. Conservez les carburants hors de portée des enfants.

En cas de contact avec du carburant, tenez compte des remarques suivantes :

- En cas de contact avec la peau, rincez immédiatement le carburant avec de l'eau et du savon.
- Si le carburant est entré en contact avec les yeux, rincez immédiatement et soigneusement à l'eau claire. Consultez immédiatement un médecin.
- En cas d'ingestion, consultez immédiatement un médecin. Ne provoquez pas de vomissements.
- Changez immédiatement de vêtements s'ils ont été souillés par du carburant.

#### ⚠ ATTENTION

L'accumulation d'électricité statique peut provoquer des étincelles et enflammer les vapeurs de carburant. Il y a risque d'incendie et d'explosion.

Touchez toujours la carrosserie du véhicule juste avant d'ouvrir le bouchon du réservoir ou de saisir le pistolet. Vous éliminez ainsi l'électricité statique éventuellement présente.

- ❗ Ne ravitaillez pas un véhicule équipé d'un moteur à essence avec du gazole. Ne mettez pas le contact si vous avez ravitaillé le véhicule par erreur avec un mauvais carburant. Sinon, celui-ci pourrait passer dans le système d'alimentation en carburant. De petites quantités du mauvais carburant suffisent pour endommager le système d'alimentation en carburant et le moteur. Prenez contact avec un atelier qualifié et faites vidanger entièrement le réservoir ainsi que les conduites de carburant.

- ❗ Si vous remplissez trop le réservoir de carburant, vous risquez d'endommager le système d'alimentation en carburant.
- ❗ Veillez à ne pas répandre de carburant sur les surfaces peintes. Sinon, vous risquez d'endommager la peinture.
- ❗ Si vous effectuez le ravitaillement à partir d'un jerrycan, utilisez un filtre. Sinon, des particules provenant du jerrycan peuvent boucher les conduites de carburant et/ou le système d'injection.

Si vous remplissez trop le réservoir de carburant, du carburant peut gicler lorsque vous retirez le pistolet.

Vous trouverez de plus amples informations sur le carburant et la qualité du carburant dans le chapitre « Carburant » (> page 286).

### Ravitaillement en carburant

#### Volet du réservoir de carburant

En ouvrant ou fermant le véhicule avec la clé SmartKey, le volet du réservoir de carburant est automatiquement déverrouillé ou verrouillé.

Le volet du réservoir de carburant se trouve à l'arrière du côté droit. La position du volet du réservoir de carburant est affichée sur le combiné d'instruments . La flèche à proximité de la pompe de remplissage indique le côté du véhicule.

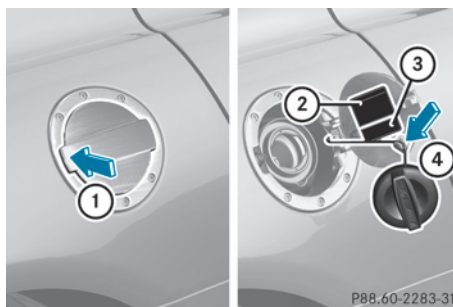

- ① Pour ouvrir le volet du réservoir de carburant
- ② Tableau de la pression des pneus
- ③ Type de carburant
- ④ Pour insérer le bouchon du réservoir de carburant

#### Ouverture

- ▶ Arrêter le moteur.

**i** Lorsque le moteur est en marche et que le volet du réservoir de carburant est ouvert, le témoin avertisseur de diagnostic du moteur  peut s'allumer.

Pour de plus amples informations, voir la section « Témoins et avertisseurs au combiné d'instruments » (> page 195).

- ▶ Ouvrir la porte du conducteur. Ceci met le contact à la position **0**, comme lorsque la clé SmartKey est retirée du commutateur. La porte du conducteur peut à nouveau être fermée.
- ▶ Appuyer sur le volet du réservoir de carburant en direction de la flèche ①. Le volet du réservoir s'ouvre légèrement.
- ▶ Ouvrir le volet du réservoir de carburant.
- ▶ Tourner le bouchon du réservoir de carburant dans le sens contraire des aiguilles d'une montre et le retirer.
- ▶ Insérer le bouchon du réservoir de carburant dans le support à l'intérieur du volet du réservoir de carburant ④.

- ▶ Insérer complètement le pistolet de la pompe de carburant dans le goulot de remplissage et refaire le plein.
- ▶ Remplir le réservoir seulement jusqu'à l'arrêt du pistolet distributeur.

**!** Si vous remplissez trop le réservoir, le système d'alimentation en carburant peut être endommagé.

### Fermeture

---

- ▶ Replacer le bouchon du réservoir de carburant et le tourner dans le sens des aiguilles d'une montre. Le bouchon du réservoir de carburant s'engage audiblement.
- ▶ Fermer le volet du réservoir de carburant.

## Problèmes relatifs au carburant et au réservoir de carburant

Problèmes	Causes et conséquences possibles et ► Solutions
Le véhicule présente une fuite de carburant.	<p> <b>Risque d'incendie ou d'explosion</b></p> <p>Le conduit de carburant ou le réservoir de carburant est défectueux.</p> <ul style="list-style-type: none"> <li>► Régler immédiatement le bouton marche/arrêt à la position <b>0</b>.</li> <li>► Ne redémarrer le moteur en aucune circonstance.</li> <li>► Consulter un atelier spécialisé qualifié.</li> </ul>
Le volet de remplissage ne s'ouvre pas.	<p>Le volet de remplissage de carburant n'est pas déverrouillé.</p> <p>ou</p> <p>La pile de la clé SmartKey est à plat.</p> <ul style="list-style-type: none"> <li>► Déverrouiller le véhicule (▷ page 73).</li> </ul> <p>ou</p> <ul style="list-style-type: none"> <li>► Déverrouiller le véhicule à l'aide de la clé mécanique(▷ page 75).</li> </ul>
	<p>Le volet de remplissage du réservoir est déverrouillé, mais le mécanisme d'ouverture est bloqué.</p> <ul style="list-style-type: none"> <li>► Consulter un atelier spécialisé qualifié.</li> </ul>

## Stationnement

## Consignes de sécurité importantes

 **ATTENTION**

Si des matières inflammables (des feuilles, de l'herbe ou des branches, par exemple) entrent en contact avec des pièces brûlantes du système d'échappement ou avec le flux des gaz d'échappement, elles peuvent s'enflammer. Il y a risque d'incendie.

Garez le véhicule de façon à ce qu'aucune matière inflammable n'entre en contact avec des pièces brûlantes du véhicule. Ne vous garez surtout pas sur des champs d'herbe sèche ou de chaume.

 **ATTENTION**

Si vous laissez des enfants sans surveillance à l'intérieur du véhicule, ils pourraient mettre le véhicule en mouvement, par exemple en

- desserrant le frein de stationnement
- désengageant la position de stationnement **P** (véhicules équipés d'une boîte de vitesses automatique)
- démarrant le moteur

Ils pourraient en outre utiliser les équipements du véhicule et se coincer. Il y a risque d'accident et de blessure.

Lorsque vous quittez le véhicule, prenez toujours la clé avec vous et verrouillez le véhicule. Ne laissez jamais des enfants sans surveillance à l'intérieur du véhicule.

-  Si le régime moteur est trop élevé ou lorsque le véhicule roule, ne passez pas direc-

tement de **D** à **R**, de **R** à **D** ou directement sur **P**.

N'ouvrez pas la porte du conducteur pendant la marche. Sinon, la boîte de vitesses passe automatiquement en position de stationnement **P** lorsque vous roulez à faible vitesse et que la boîte de vitesses se trouve sur **D** ou **R**.

Sinon, vous pourriez endommager la boîte de vitesses.

- !** Immobilisez toujours correctement le véhicule pour qu'il ne puisse pas se mettre à rouler. Sinon, vous risquez d'endommager le véhicule ou la chaîne cinématique du véhicule.

Pour que le véhicule soit correctement immobilisé, il faut que

- le frein de stationnement électrique soit serré
- la boîte de vitesses se trouve sur **P**
- la clé se trouve en position **O** et soit retirée du contacteur d'allumage ou que la touche de démarrage et d'arrêt soit enfoncée
- sur une forte déclivité, les roues avant soient braquées en direction du trottoir
- dans les montées ou les descentes, le véhicule vide soit immobilisé au niveau de l'essieu avant à l'aide d'une cale ou d'un objet similaire
- dans les montées ou les descentes, le véhicule chargé soit en outre immobilisé au niveau de l'essieu arrière à l'aide d'une cale ou d'un objet similaire

### Arrêt du moteur

#### Consignes de sécurité importantes

##### ATTENTION

Lorsque vous arrêtez le moteur, la boîte de vitesses passe au point mort **N**. Le véhicule peut se mettre à rouler. Il y a risque d'accident.

Après avoir arrêté le moteur, mettez la boîte de vitesses sur **P**. Le frein de stationnement vous permet d'immobiliser le véhicule à l'arrêt.

- !** N'ouvrez pas la porte du conducteur pendant la marche. Sinon, la boîte de vitesses passe automatiquement en position de stationnement **P** lorsque vous roulez à faible vitesse et que la boîte de vitesses se trouve sur **D** ou **R**. Vous pourriez endommager la boîte de vitesses.

- i** Tenez compte des messages qui s'affichent sur le combiné d'instruments (▷ page 162).

#### Boîte de vitesses sport à 7 rapports AMG SPEEDSHIFT DCT

- ▶ Mettez la boîte de vitesses sur **P** avec la touche qui se trouve sur la console centrale.

#### Avec la touche de démarrage et d'arrêt

- ▶ Appuyez sur la touche de démarrage et d'arrêt (▷ page 117).  
Le moteur s'arrête et tous les voyants du combiné d'instruments s'éteignent.
- ▶ Serrez le frein de stationnement électrique.

- i** Pour arrêter le moteur pendant la marche, appuyez pendant 3 secondes environ sur la touche de démarrage et d'arrêt.

- i** Si vous coupez le moteur alors que le levier sélecteur se trouve sur **R** ou **D**, la boîte de vitesses passe automatiquement sur **N**.

Si vous mettez le levier sélecteur E-SELECT sur **N** avant de couper le moteur, la boîte de vitesses reste sur **N** pendant 30 minutes environ.

Si vous ouvrez la porte du conducteur ou du passager pendant cet intervalle de temps, la boîte de vitesses passe automatiquement sur **P**.

**Avec la clé**

❗ Ne retirez pas la clé du véhicule pendant la marche. Sinon, le verrou de stationnement **P** s'active automatiquement lorsque vous roulez à faible vitesse.

N'ouvrez pas la porte du conducteur pendant la marche. Le rapport **P** s'engage automatiquement lorsque vous roulez à faible vitesse.

La boîte de vitesses et le verrou de stationnement risquent d'être endommagés.

- ▶ Ramenez la clé en position **O** dans le contacteur d'allumage, puis retirez-la. Le verrou de stationnement est activé.
- ▶ Serrez le frein de stationnement électrique.

i Si vous mettez le levier sélecteur E-SELECT sur **N** avant de couper le moteur, la boîte de vitesses reste sur **N** pendant 30 minutes environ. Si vous ouvrez la porte du conducteur ou du passager pendant cet intervalle de temps, la boîte de vitesses passe automatiquement sur **P**.

La boîte de vitesses reste sur **N** si

- la clé se trouve dans le contacteur d'allumage et que
- vous mettez le levier sélecteur E-SELECT sur **N** avant de couper le moteur

Cela est valable même si vous ouvrez la porte du conducteur ou du passager.

Vous trouverez de plus amples informations sur la position **N** de la boîte de vitesses en cas d'utilisation de la clé dans la section « Station de lavage » (> page 224).

**Frein de stationnement électrique****Remarques générales****⚠ ATTENTION**

Si vous laissez des enfants sans surveillance à l'intérieur du véhicule, ils pourraient mettre le véhicule en mouvement, par exemple en

- desserrant le frein de stationnement
- désengageant la position de stationnement **P** (véhicules équipés d'une boîte de vitesses automatique)
- démarrant le moteur

Ils pourraient en outre utiliser les équipements du véhicule et se coincer. Il y a risque d'accident et de blessure.

Lorsque vous quittez le véhicule, prenez toujours la clé avec vous et verrouillez le véhicule. Ne laissez jamais des enfants sans surveillance à l'intérieur du véhicule.

**Serrage et desserrage manuels**

- ▶ **Serrage**: appuyez sur la poignée ①. Lorsque le frein de stationnement électrique est serré, le voyant rouge **PARK** (uniquement pour les Etats-Unis) ou **(P)** (uniquement pour le Canada) qui se trouve sur le combiné d'instruments s'allume.
- i Vous pouvez également serrer le frein de stationnement électrique lorsque la clé est en position **O**.
- ▶ Tirez la poignée ①. Le voyant rouge **PARK** (uniquement pour les Etats-Unis) ou **(P)** (uniquement pour le



Canada) qui se trouve sur le combiné d'instruments s'éteint.

- ❗ Vous ne pouvez desserrer le frein de stationnement électrique que lorsque le contact a été mis à l'aide de la touche de démarrage et d'arrêt.

### Desserrage automatique du frein de stationnement électrique

Le frein de stationnement électrique de votre véhicule se desserre automatiquement lorsque, simultanément,

- le moteur tourne
- la boîte de vitesses est en position **D** ou **R**
- le capot est fermé
- vous êtes attaché
- vous appuyez sur la pédale d'accélérateur

Lorsque la boîte de vitesses se trouve sur **R**, le couvercle de coffre doit être fermé.

Si vous n'êtes pas attaché et que le frein de stationnement électrique doit être desserré automatiquement, les conditions suivantes doivent être remplies :

- La porte du conducteur est fermée.
- Vous sortez le levier sélecteur de la position **P** ou vous avez roulé à plus de 2 mph (3 km/h).

### Freinage d'urgence

En cas d'urgence, vous pouvez également freiner votre véhicule pendant la marche avec le frein de stationnement électrique.

- ▶ Appuyez sur la poignée (ⓘ) du frein de stationnement électrique pendant la marche (▷ page 134).

- ❗ Votre véhicule est freiné tant que vous maintenez la poignée du frein de stationnement électrique enfoncée. Plus vous appuyez longtemps sur la poignée du frein de stationnement électrique, plus la force de freinage sera importante.

Au cours du freinage,

- un signal d'alerte retentit
- le message **Desserrer frein stationnement** apparaît sur le visuel
- le voyant rouge **PARK** (uniquement pour les Etats-Unis) ou **(P)** (uniquement pour le Canada) qui se trouve sur le combiné d'instruments s'allume

Si le véhicule est freiné jusqu'à l'arrêt complet, le frein de stationnement électrique est alors serré.

### Immobilisation du véhicule

Si votre véhicule reste immobilisé pendant plus de 4 semaines, une décharge profonde peut endommager la batterie partiellement ou totalement.

Si votre véhicule reste immobilisé pendant plus de 6 semaines, il subit des dommages.

- ▶ Faites-vous conseiller par un atelier qualifié.

- ❗ Pour tout renseignement sur les appareils de maintien en charge, adressez-vous à un atelier qualifié.

### Recommandations pour la conduite

#### Recommandations générales pour la conduite

#### Consignes de sécurité importantes

##### ⚠ ATTENTION

Si vous coupez le contact pendant la marche, certaines fonctions importantes pour la sécurité ne seront pas disponibles ou ne le seront que de manière limitée. Cela peut concerner la direction assistée et l'assistance de freinage, par exemple. Vous devez alors fournir un effort beaucoup plus important pour diriger et freiner le véhicule. Il y a risque d'accident.

Ne coupez pas le contact pendant la marche.

**⚠ ATTENTION**

L'utilisation pendant la marche d'appareils de communication mobile détourne votre attention de la circulation. Vous risquez en outre de perdre le contrôle du véhicule. Il y a risque d'accident.

Utilisez ces appareils uniquement lorsque le véhicule est à l'arrêt.

Tenez compte des dispositions légales en vigueur dans le pays dans lequel vous conduisez. Dans certaines circonscriptions judiciaires, la loi interdit l'utilisation d'un téléphone portable au volant.

Si vous téléphonez alors que vous conduisez, utilisez toujours le dispositif mains libres. Utilisez le téléphone uniquement lorsque les conditions de circulation le permettent. Si vous ne pouvez pas vous en assurer, arrêtez-vous en tenant compte des conditions de circulation avant d'utiliser le téléphone.

N'oubliez pas que votre véhicule parcourt 44 ft (près de 14 m) par seconde lorsque vous roulez à 30 mph (environ 50 km/h) seulement.

**Conduite économique**

Pour réaliser des économies de carburant, tenez compte des remarques suivantes :

- ▶ Les pneus doivent toujours être gonflés à la pression recommandée.
- ▶ Ne transportez pas de charges inutiles.
- ▶ Faites chauffer le moteur à faible régime.
- ▶ Évitez les accélérations et les freinages fréquents.
- ▶ Faites effectuer tous les travaux de maintenance aux échéances qui figurent dans le carnet de maintenance ou qui sont spécifiées par l'indicateur d'intervalles de maintenance.

La consommation de carburant augmente lorsque vous roulez par temps froid, dans les encombrements, lors de trajets courts et en montage.

**Alcool au volant****⚠ ATTENTION**

Il est extrêmement dangereux de prendre le volant après avoir consommé de l'alcool et/ou de la drogue. De petites quantités d'alcool ou de drogue suffisent pour modifier vos réflexes, votre perception et votre jugement.

La probabilité d'un accident grave, voire mortel, augmente considérablement lorsque vous conduisez après avoir bu de l'alcool ou pris de la drogue.

Ne buvez pas d'alcool et ne prenez pas de drogue lorsque vous conduisez et ne laissez jamais le volant à quelqu'un qui a consommé de l'alcool ou de la drogue.

**Contrôle des gaz d'échappement****⚠ ATTENTION**

Les moteurs thermiques dégagent des gaz d'échappement toxiques, tels que du monoxyde de carbone. L'inhalation de ces gaz entraîne des intoxications. Il y a danger de mort. Par conséquent, ne laissez jamais tourner le moteur dans un local fermé sans aération suffisante.

Certains systèmes du moteur ont pour fonction de maintenir le taux de particules toxiques contenues dans les gaz d'échappement dans les limites fixées par la loi.

Ces systèmes ne fonctionnent de manière optimale que s'ils sont parfaitement entretenus conformément aux directives du constructeur. Par conséquent, tous les travaux sur le moteur doivent uniquement être confiés à des techniciens Mercedes-Benz qualifiés et agréés.

Les réglages du moteur ne doivent en aucun cas être modifiés. En outre, tous les travaux de maintenance spécifiques doivent être effectués à intervalles réguliers et dans le respect des directives de maintenance Mercedes-Benz. Vous trouverez des informations plus détaillées dans le carnet de maintenance.

## Freins

### Consignes de sécurité importantes

#### ATTENTION

Si vous descendez les rapports pour augmenter l'effet de frein moteur alors que vous roulez sur une chaussée glissante, les roues motrices pourraient perdre leur adhérence. Le risque d'accident et de blessure augmente.

Sur chaussée glissante, ne descendez pas les rapports pour augmenter l'effet de frein moteur.

### Sollicitation des freins

#### ATTENTION

Si vous laissez le pied reposer sur la pédale de frein pendant la marche, le système de freinage risque de surchauffer. Il en résulte un allongement de la distance de freinage et le système de freinage peut tomber en panne. Il y a risque d'accident.

N'utilisez jamais la pédale de frein comme repose-pieds. Pendant la marche, n'appuyez pas simultanément sur la pédale de frein et la pédale d'accélérateur.

**!** Un actionnement prolongé de la pédale de frein entraîne une usure excessive et prématurée du système de freinage.

En cas de sollicitation extrême des freins, ne vous arrêtez pas immédiatement. Continuez de rouler pendant un certain temps. Le déplacement d'air refroidit les freins plus rapidement.

### Trajet sur route mouillée

Si vous avez roulé longtemps sous une forte pluie sans freiner, il peut arriver qu'au premier freinage les freins répondent avec retard. Cela peut également se produire après le lavage du véhicule ou si vous avez traversé des portions de route inondées.

Vous devez alors exercer une pression plus importante sur la pédale de frein. Maintenez

une distance plus grande par rapport au véhicule qui vous précède.

Après un trajet sur route mouillée ainsi qu'après le lavage du véhicule, effectuez un freinage puissant en tenant compte des conditions de circulation. Cela aura pour effet de chauffer les disques de frein, de les faire sécher plus rapidement et de les protéger contre la corrosion.

### Effet de freinage limité sur les routes salées

Si vous roulez sur des routes salées, une couche de sel peut se former sur les disques et les garnitures de frein. La distance de freinage risque alors de s'allonger considérablement.

- Effectuez de temps à autre un freinage afin d'éliminer toute couche de sel éventuelle. Veillez à ne pas mettre en danger les autres usagers.
- Appuyez prudemment sur la pédale de frein à la fin du trajet et à nouveau dès le début du trajet suivant.
- Maintenez une distance de sécurité importante par rapport au véhicule qui vous précède.

### Maintenance des freins

**!** Si le voyant rouge d'alerte des freins qui se trouve sur le combiné d'instruments s'allume et qu'un signal d'alerte retentit alors que le moteur tourne, cela peut signifier que le niveau du liquide de frein est trop bas. Tenez compte des autres messages qui apparaissent sur le visuel multifonction. Un niveau de liquide de frein trop bas peut être dû à des garnitures de frein usées ou des conduites de frein non étanches. Faites immédiatement contrôler le système de freinage. Adressez-vous pour cela à un atelier qualifié.

**!** Lorsque le système ESP® fonctionne automatiquement, le moteur et le contact doivent être coupés (la clé SmartKey en position **0** ou **1** dans le commutateur de démarrage ou le bouton marche/arrêt en position **0** ou **1**) si :

- le frein de stationnement électronique est testé sur un dynamomètre de freinage.
- le véhicule est remorqué avec un essieu soulevé.

Le freinage déclenché automatiquement par le ESP® peut endommager sérieusement le système de freinage.

Faites toujours effectuer tous les contrôles et travaux de maintenance sur le système de freinage par un atelier qualifié. Adressez-vous pour cela à un point de service Mercedes-Benz.

Faites remplacer les garnitures de frein et le liquide de frein par un atelier qualifié, par exemple par un point de service Mercedes-Benz.

Si vous n'utilisez le système de freinage que modérément, vous devriez contrôler régulièrement son bon fonctionnement. Pour cela, appuyez énergiquement sur la pédale de frein alors que vous roulez à une vitesse élevée. Les garnitures de frein accrocheront mieux.

Vous trouverez une description du freinage d'urgence assisté (BAS) à la (▷ page 59).

Mercedes-Benz vous recommande de faire monter sur le véhicule uniquement des garnitures de frein agréées pour les véhicules Mercedes-Benz ou des garnitures de frein présentant le même standard de qualité. Le montage de garnitures de frein qui ne sont pas agréées pour les véhicules Mercedes-Benz ou de garnitures de frein ne présentant pas le même standard de qualité peut compromettre la sécurité du véhicule.

Mercedes-Benz vous recommande d'utiliser uniquement des liquides de frein agréés pour les véhicules Mercedes-Benz ou des liquides de frein présentant le même standard de qualité. L'utilisation de liquides de frein qui ne

sont pas agréés pour les véhicules Mercedes-Benz ou de liquides de frein ne présentant pas le même standard de qualité peut compromettre la sécurité du véhicule.

### Système de freinage haute performance AMG

#### ATTENTION

En cas de pluie ou après le lavage du véhicule, il peut arriver que les garnitures de frein haute performance du système de freinage céramique répondent avec retard. Il y a risque d'accident.

En cas de pluie et après le lavage du véhicule, conduisez avec une prudence extrême. Si nécessaire, appuyez plus énergiquement sur la pédale de frein.

Dans le cas des garnitures de frein optimisées pour plus de performances, des bruits particulièrement forts peuvent être émis lors du freinage.

Le système de freinage composite en céramique haute performance AMG est conçu pour répondre à de fortes sollicitations. Des bruits peuvent dès lors se produire lors du freinage. Cela dépend

- de la vitesse
- de la force de freinage
- des conditions environnementales, telles que la température et l'humidité de l'air

L'usure de certains éléments du système de freinage (garnitures ou disques de frein, par exemple) dépend de votre style de conduite et des conditions d'utilisation du véhicule.

Par conséquent, il est impossible de spécifier une limite d'usure valable dans tous les cas. Un style de conduite plus soutenu entraîne une augmentation correspondante de l'usure. Pour de plus amples informations, adressez-vous à un point de service Mercedes-Benz.

Des garnitures et des disques de frein neufs ou de rechange ne permettent d'obtenir un effet de freinage optimal qu'après plusieurs

centaines de kilomètres. Vous devez donc compenser l'effet de freinage réduit par une pression accrue sur la pédale de frein. Adaptez votre style de conduite et votre manière de freiner en conséquence pendant cette période de rodage.

Une sollicitation excessive des freins entraîne une usure accrue des garnitures de frein. Surveillez le voyant d'alerte d'usure des garnitures de frein qui se trouve sur le combiné d'instruments et tenez compte des messages relatifs à l'état des freins qui apparaissent sur le visuel multifonction. Le système de freinage doit faire l'objet d'une maintenance et d'un contrôle réguliers, en particulier si vous avez l'habitude de rouler vite.

### Conduite sur route mouillée

#### Aquaplanage

A partir d'une certaine hauteur d'eau sur la chaussée, l'aquaplanage peut se produire même si

- vous roulez à faible vitesse
- la profondeur des sculptures des pneus est suffisante

Par conséquent, en cas de fortes précipitations ou dans des conditions propices à l'aquaplanage, adoptez le comportement suivant :

- Réduisez votre vitesse.
- Evitez les ornières.
- Freinez avec précaution.

#### Traversée de portions de route inondées

**!** Ne roulez pas dans des zones inondées. Avant de traverser des terrains inondés, contrôlez la profondeur d'eau. Roulez lentement dans des zones inondées. Sinon, de l'eau pourrait pénétrer dans l'habitacle ou dans le compartiment moteur. Les composants électroniques du moteur ou de la boîte automatique risquent d'être endom-

magés. Le moteur risque d'aspirer de l'eau par la tubulure d'admission d'air et d'être endommagé.

### Conduite en hiver

#### ATTENTION

Si vous descendez les rapports pour augmenter l'effet de frein moteur alors que vous roulez sur une chaussée glissante, les roues motrices pourraient perdre leur adhérence. Le risque d'accident et de blessure augmente. Sur chaussée glissante, ne descendez pas les rapports pour augmenter l'effet de frein moteur.

#### DANGER

Si les sorties d'échappement sont bouchées ou qu'une aération suffisante est impossible, des gaz d'échappement toxiques, en particulier du monoxyde de carbone, peuvent pénétrer à l'intérieur du véhicule. C'est le cas, par exemple, si le véhicule reste bloqué dans la neige. Il y a danger de mort.

Si vous devez laisser tourner le moteur ou le chauffage additionnel, veillez à ce que les sorties d'échappement et la zone autour du véhicule soient toujours débarrassées de tout dépôt de neige. Pour garantir une entrée d'air frais suffisante, ouvrez une vitre du côté du véhicule qui n'est pas exposé au vent.

Avant le début de l'hiver, faites effectuer un service spécial par un atelier qualifié, par exemple par un point de service Mercedes-Benz.

Sur le verglas, conduisez avec une prudence extrême. Evitez les accélérations brutales ainsi que les coups de volant et les coups de frein brusques. N'utilisez pas le TEMPOMAT. Comportement à adopter lorsque le véhicule commence à déraiper ou qu'il ne peut pas être immobilisé à faible vitesse :

- Mettez la boîte de vitesses sur **N**.

L'indicateur de température extérieure n'est pas prévu pour servir d'avertisseur de verglas. Par conséquent, il ne convient pas à cet usage. Les variations de la température extérieure s'affichent avec un léger décalage sur l'indicateur.

L'indication de températures légèrement supérieures au point de congélation ne garantit pas que la chaussée n'est pas verglacée. La route peut tout de même être verglacée, notamment dans les traversées de forêt ou sur les ponts. Soyez particulièrement attentif à l'état de la chaussée dès que la température extérieure s'approche du point de congélation.

Pour de plus amples informations sur la conduite avec des chaînes neige, voir (> page 255).

Pour de plus amples informations sur la conduite avec des pneus été, voir (> page 254).

Tenez compte des remarques qui figurent dans la section « Utilisation en hiver » (> page 254).

## Systèmes d'aide à la conduite

### TEMPOMAT

#### Consignes de sécurité importantes

Le TEMPOMAT maintient la vitesse du véhicule à la valeur que vous avez réglée. Il freine le véhicule automatiquement pour que la vitesse réglée ne soit pas dépassée.

Dans les descentes longues et à forte déclivité, vous devez engager à temps un rapport inférieur, en particulier lorsque le véhicule est chargé. Vous exploitez ainsi l'effet de frein moteur. Ce faisant, vous délestez le système de freinage et évitez une surchauffe ainsi qu'une usure rapide des freins.

Le TEMPOMAT n'est pas en mesure de diminuer le risque d'accident résultant d'une conduite inadaptée ni d'annuler les lois de la physique. Le TEMPOMAT ne peut pas tenir compte des conditions routières et météorologiques ni des conditions de circulation. Le

TEMPOMAT est uniquement un système d'aide. C'est vous qui êtes responsable de la distance de sécurité, de la vitesse du véhicule, de l'opportunité de son freinage et du maintien de la voie.

Activez le TEMPOMAT uniquement si vous pouvez rouler à vitesse constante pendant un certain temps. Vous pouvez régler n'importe quelle vitesse supérieure à 20 mph (30 km/h).

N'utilisez pas le TEMPOMAT

- lorsque les conditions de circulation ne permettent pas de rouler à vitesse constante (circulation dense ou routes sinueuses, par exemple)
- sur route glissante. Les roues motrices peuvent perdre leur adhérence lors d'un freinage ou d'une accélération et votre véhicule risque de déraiper.
- lorsque les conditions de visibilité sont mauvaises (en cas de brouillard, de forte pluie ou de chutes de neige, par exemple)

En cas de changement de conducteur, attirez son attention sur la vitesse mémorisée.

#### Manette du TEMPOMAT

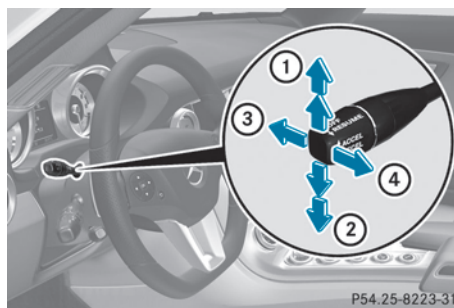

- ① Mémorisation de la vitesse actuelle ou d'une vitesse plus élevée
- ② Mémorisation de la vitesse actuelle ou d'une vitesse plus faible
- ③ Désactivation du TEMPOMAT
- ④ Mémorisation de la vitesse actuelle ou rappel de la dernière vitesse mémorisée

Lorsque le TEMPOMAT est activé, la vitesse mémorisée apparaît en bas sur le visuel multifonction.

### Mémorisation et maintien de la vitesse actuelle

Vous pouvez mémoriser la vitesse actuelle si elle est supérieure à 20 mph (30 km/h).

- ▶ Amenez le véhicule à la vitesse souhaitée.
- ▶ Actionnez brièvement la manette du TEMPOMAT vers le haut ① ou vers le bas ② jusqu'au point de résistance.
- ▶ Retirez le pied de la pédale d'accélérateur. Le TEMPOMAT est activé. Le véhicule maintient automatiquement la vitesse mémorisée.

**i** En montée, il peut arriver que le TEMPOMAT ne parvienne pas à maintenir la vitesse mémorisée. Celle-ci est rétablie dès que la pente diminue. Dans les descentes, le TEMPOMAT maintient la vitesse en freinant automatiquement le véhicule.

### Mémorisation de la vitesse actuelle ou rappel de la dernière vitesse mémorisée

#### ATTENTION

Si vous rappelez la vitesse mémorisée et que celle-ci diffère de la vitesse actuelle, le véhicule accélère ou freine. Si vous ne connaissez pas la vitesse mémorisée, le véhicule peut accélérer ou freiner de manière inopinée. Il y a risque d'accident.

Tenez compte des conditions de circulation avant de rappeler la vitesse mémorisée. Si vous ne connaissez pas la vitesse mémorisée, mémorisez de nouveau la vitesse souhaitée.

- ▶ Tirez brièvement la manette du TEMPOMAT vers vous ④.
- ▶ Retirez le pied de la pédale d'accélérateur. Le TEMPOMAT est activé et reprend la vitesse actuelle du véhicule s'il s'agit de la première activation ou régule la vitesse en fonction de la dernière valeur mémorisée.

### Réglage de la vitesse

Notez qu'il peut s'écouler un certain temps avant que le véhicule accélère ou freine pour atteindre la vitesse réglée.

- ▶ Actionnez la manette du TEMPOMAT jusqu'au point de résistance : vers le haut ① pour augmenter la vitesse ou vers le bas ② pour la diminuer.
- ▶ Maintenez la manette du TEMPOMAT dans cette position jusqu'à ce que la vitesse souhaitée soit atteinte.
- ▶ Relâchez la manette du TEMPOMAT. La nouvelle vitesse est mémorisée.

**i** Vous ne pouvez pas désactiver le TEMPOMAT en appuyant sur la pédale d'accélérateur. Si vous accélérez temporairement, par exemple pour effectuer un dépassement, le TEMPOMAT rétablit la dernière vitesse mémorisée dès que vous relâchez la pédale d'accélérateur.

### Réglage de la vitesse par paliers de 1 mph

- ▶ Appuyer brièvement sur le levier du régulateur de vitesse jusqu'au point de résistance, vers le haut ① pour une plus grande vitesse ou vers le bas ② pour une vitesse inférieure. La dernière vitesse sauvegardée est augmentée ou réduite.

### Réglage de la vitesse par paliers de 10 mph

- ▶ Appuyer brièvement sur le levier du régulateur de vitesse au-delà du point de résistance, vers le haut ① pour une plus grande vitesse ou vers le bas ② pour une vitesse inférieure. La dernière vitesse sauvegardée est augmentée ou réduite.

### Désactivation du TEMPOMAT

Vous pouvez désactiver le TEMPOMAT de plusieurs façons :

- ▶ Actionnez brièvement la manette du TEMPOMAT vers l'avant ③.

ou

- ▶ Freinez.

Le TEMPOMAT se désactive automatiquement lorsque

- vous appuyez sur la poignée du frein de stationnement électrique
- vous roulez à moins de 20 mph (30 km/h)
- l'ESP® entre en action ou que vous le désactivez
- vous mettez la boîte de vitesses sur **N** pendant la marche

Un signal sonore retentit au moment où le TEMPOMAT se désactive. Le message **TEMPOMAT désactivé** apparaît pendant 5 secondes environ sur le visuel multifonction.

- ❗ La dernière vitesse mémorisée est effacée lorsque vous arrêtez le moteur.

### Train de roulement sport RIDE CONTROL AMG

#### Remarques générales

Le système d'amortissement à régulation électronique fonctionne en permanence. Cela permet d'améliorer la sécurité de marche et le confort de roulement.

Le réglage de l'amortissement est réglé séparément pour chacune des roues et dépend

- de votre style de conduite (sportif, par exemple)
- de l'état de la route (chaussée déformée, par exemple)
- du réglage que vous avez sélectionné (« Sport » ou « Sport + »)

- ❗ Si vous avez sélectionné le programme d'amortissement « Sport + » et que vous

redémarrez le moteur, le réglage passe sur « Sport ».

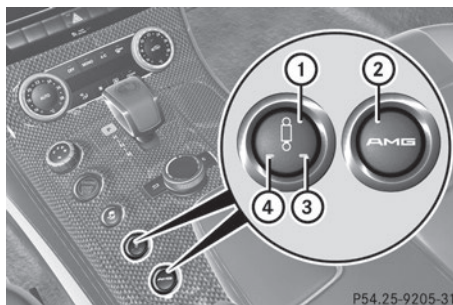

### Programme d'amortissement « Sport »

En mode de conduite « Sport », le réglage plus ferme de la suspension permet un contact avec la chaussée encore meilleur. Sélectionnez ce mode pour une conduite énergique, par exemple sur des routes de campagne sinueuses.

- ▶ Appuyez 1 fois sur la touche ①. Le voyant ④ s'allume. Le programme d'amortissement « Sport » est sélectionné. Le message **AMG Ride Control SPORT** apparaît sur le visuel multifonction.

- ❗ Le programme d'amortissement « Sport » est activé par défaut. Vous ne pouvez pas éteindre le voyant ④.

### Programme d'amortissement « Sport + »

En mode de conduite « Sport + », le réglage très ferme de la suspension permet un contact optimal avec la chaussée. Ne sélectionnez ce mode que sur des circuits délimités.

Si les voyants ③ et ④ sont éteints :

- ▶ Appuyez 2 fois sur la touche ①. Les voyants ③ et ④ s'allument. Le programme d'amortissement « Sport + » est sélectionné. Le message **AMG Ride Control SPORT +** apparaît sur le visuel multifonction.



Si le voyant ④ est allumé :

- ▶ Appuyez 1 fois sur la touche ①.  
Le 2e voyant ③ s'allume. Le programme d'amortissement « Sport + » est sélectionné.  
Le message **AMG Ride Control SPORT +** apparaît sur le visuel multifonction.

### Mémorisation et rappel du réglage

Lorsque vous avez sélectionné le réglage de la suspension et le programme de conduite, vous pouvez mémoriser votre réglage avec la touche AMG ② afin de pouvoir le rappeler ultérieurement.

- ▶ **Mémorisation** : appuyez sur la touche AMG ② jusqu'à ce qu'un signal sonore retentisse.
- ▶ **Rappel** : appuyez sur la touche AMG ②.  
Le réglage de la suspension mémorisé et le programme de conduite sont sélectionnés.
- ▶ **Affichage** : appuyez brièvement sur la touche AMG ②.  
Votre sélection apparaît sur le visuel multifonction.

### Avertisseur d'angle mort

#### Remarques générales

L'avertisseur d'angle mort surveille certaines zones situées de chaque côté du véhicule au moyen de capteurs radar. Il est conçu pour vous aider à partir de 20 mph (30 km/h) environ. Un voyant d'alerte intégré aux rétroviseurs extérieurs attire votre attention sur la présence d'un véhicule détecté dans la zone surveillée. Si vous allumez les clignotants du côté correspondant pour changer de voie, l'avertisseur de collision émet en plus une alerte optique et sonore. L'avertisseur d'angle mort utilise à cet effet des capteurs situés dans le pare-chocs arrière.

### Consignes de sécurité importantes

L'avertisseur d'angle mort est uniquement un système d'aide. Il ne peut pas toujours détecter tous les véhicules et n'est pas en mesure de remplacer votre vigilance.

#### ⚠ ATTENTION

L'avertisseur d'angle mort ne tient pas compte

- des véhicules qui se trouvent trop près lorsque vous les dépassez et qui sont alors situés dans l'angle mort
- des véhicules qui se rapprochent à une vitesse nettement supérieure à la vôtre et vous dépassent

Par conséquent, l'avertisseur d'angle mort ne peut pas vous avertir dans ces situations. Il y a risque d'accident.

Soyez toujours attentif aux conditions de circulation et maintenez une distance de sécurité suffisante lors des dépassements.

#### i USA only:

This device has been approved by the FCC as a "Vehicular Radar System". The radar sensor is intended for use in an automotive radar system only. Removal, tampering, or altering of the device will void any warranties, and is not permitted by the FCC. Do not tamper with, alter, or use in any non-approved way.

Any unauthorized modification to this device could void the user's authority to operate the equipment.

### Zone de surveillance des capteurs

La détection peut notamment être limitée

- lorsque les capteurs sont encrassés ou masqués
- lorsque les conditions de visibilité sont mauvaises (en cas de brouillard, de forte pluie ou de chutes de neige, par exemple)
- si le véhicule qui précède est de largeur réduite, par exemple une moto ou un vélo
- lorsque les voies sont très larges

- lorsque les voies sont étroites
- si la trajectoire latérale des véhicules est fortement décalée
- en présence de glissières de sécurité ou autres séparations

Dans ce cas, les véhicules qui se trouvent dans la zone de surveillance ne sont pas affichés.

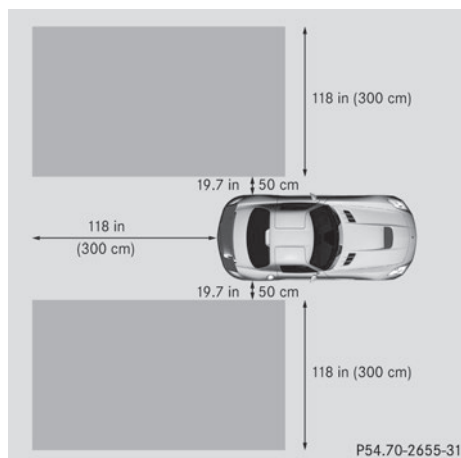

La zone surveillée par l'avertisseur d'angle mort est représentée sur l'illustration. Elle s'étend jusqu'à 10 ft (3 m) derrière le véhicule et sur les côtés.

Lorsque les voies sont étroites, il peut arriver que des véhicules qui se trouvent une voie plus loin soient signalés, en particulier si leur trajectoire latérale est fortement décalée. Cela peut notamment être le cas lorsque les véhicules roulent sur l'intérieur de la voie.

Du fait de sa conception,

- le système peut émettre des alertes à tort en présence de glissières de sécurité ou autres séparations
- le système peut interrompre une alerte lorsque vous roulez pendant un certain temps à côté de véhicules de longueur inhabituelle (un camion, par exemple)

Les 2 capteurs de l'avertisseur d'angle mort sont intégrés dans le pare-chocs arrière, de chaque côté. Assurez-vous que la zone des capteurs est débarrassée de toute saleté,

glace ou neige fondue. Les capteurs radar ne doivent en aucun cas être masqués, par exemple par une partie du chargement. Après une violente collision ou si le pare-chocs a été endommagé, faites contrôler le fonctionnement des capteurs radar par un atelier qualifié. Sinon, il se peut que l'avertisseur d'angle mort ne fonctionne pas correctement.

## Voyants



- ① Voyant de contrôle orange/voyant d'alerte rouge

Si l'avertisseur d'angle mort est activé, le voyant ① intégré aux rétroviseurs extérieurs est allumé en permanence en orange jusqu'à une vitesse de 20 mph (30 km/h). A partir de 20 mph (30 km/h), le voyant s'éteint et l'avertisseur d'angle mort est opérationnel.

Si, à partir de 20 mph (30 km/h) environ, un véhicule est détecté dans la zone de surveillance, le voyant d'alerte ① situé du côté correspondant s'allume en rouge. Vous êtes systématiquement averti lorsqu'un véhicule arrive dans la zone de surveillance par derrière ou par l'un des côtés. Si vous effectuez un dépassement, le système n'émet une alerte que lorsque la différence de vitesse est inférieure à 7 mph (12 km/h).

Lorsque vous engagez la marche arrière, le voyant orange s'éteint. L'avertisseur d'angle mort n'est alors pas activé.

La luminosité des voyants est réglée automatiquement en fonction de la luminosité ambiante.

### **Avertisseur de collision**

---

Si un véhicule est détecté dans la zone de surveillance et que vous allumez les clignotants du côté correspondant, un double signal d'alerte retentit 1 fois. Le voyant rouge d'alerte ① clignote. Si les clignotants restent enclenchés, les véhicules détectés sont signalés par le clignotement du voyant rouge d'alerte ①. Aucune autre alerte sonore ne retentit.

### **Activation de l'avertisseur d'angle mort**

---

- ▶ Assurez-vous que l'avertisseur d'angle mort (▷ page 156) est bien activé dans l'ordinateur de bord.
- ▶ Assurez-vous que la touche de démarrage et d'arrêt est réglée sur la position **2**. Les voyants d'alerte ① intégrés aux rétroviseurs extérieurs s'allument en rouge pendant 1,5 seconde environ, puis en orange.



Informations utiles .....	148
Consignes de sécurité importantes	148
Affichages et éléments de commande .....	148
Menus et sous-menus .....	150
Messages sur le visuel .....	162
Voyants de contrôle et d'alerte sur le combiné d'instruments .....	189

### Informations utiles

- i** Ce Guide du conducteur décrit tous les dispositifs, de série ou optionnels, offerts pour le véhicule au moment de la publication du Guide. Des différences sont possibles entre les pays. À noter qu'il est possible que votre véhicule ne soit pas équipé de toutes les caractéristiques décrites dans le présent guide. Ceci s'applique également aux systèmes et fonctions portant sur la sécurité du véhicule.
- i** Veuillez lire l'information sur les ateliers spécialisés (▷ page 23).

### Consignes de sécurité importantes

Vous trouverez une illustration du combiné d'instruments dans le chapitre « Du premier coup d'œil » (▷ page 29).

#### ATTENTION

L'utilisation pendant la marche de systèmes d'information et d'appareils de communication intégrés détourne votre attention de la circulation. Vous risquez en outre de perdre le contrôle du véhicule. Il y a risque d'accident.

Utilisez ces appareils uniquement lorsque les conditions de circulation le permettent. Si ce n'est pas le cas, arrêtez-vous en tenant compte des conditions de circulation et procédez aux entrées souhaitées lorsque le véhicule est à l'arrêt.

#### ATTENTION

Si le combiné d'instruments tombe en panne ou en cas de défaut, vous ne pouvez pas détecter les limitations du fonctionnement des systèmes importants pour la sécurité. La sécurité de fonctionnement de votre véhicule peut être compromise. Il y a risque d'accident.

Continuez de rouler, mais avec prudence. Faites immédiatement contrôler le véhicule par un atelier qualifié.

Lorsque vous utilisez l'ordinateur de bord, tenez compte des dispositions légales en vigueur dans le pays où vous vous trouvez. L'ordinateur de bord affiche sur le visuel multifonction uniquement les messages et les alertes qui concernent certains systèmes. Veillez par conséquent à ce que le véhicule présente toujours toute la sécurité de fonctionnement voulue. Sinon, vous risquez de provoquer un accident.

### Affichages et éléments de commande

#### Indicateur de température de l'huile moteur

L'indicateur de température de l'huile moteur se trouve à droite sur le combiné d'instruments. Dans des conditions de marche normales, la température affichée peut atteindre 140 °C.

La température de l'huile de boîte de vitesses et la température du liquide de refroidissement sont affichées dans le menu AMG (▷ page 160).

#### Compte-tours

La zone rouge du compte-tours indique un sursrégime du moteur.

**!** Ne faites pas tourner le moteur dans la plage de sursrégime, sous peine de l'endommager.

Pour protéger le moteur, l'arrivée de carburant est coupée dès que la zone rouge est atteinte.

#### Indicateur de température extérieure

Soyez particulièrement attentif à l'état de la chaussée dès que la température extérieure s'approche du point de congélation.

L'indicateur de température extérieure se trouve sur le visuel multifonction (▷ page 150).

Les variations de la température extérieure s'affichent avec un léger décalage sur l'indicateur.

#### Utilisation de l'ordinateur de bord

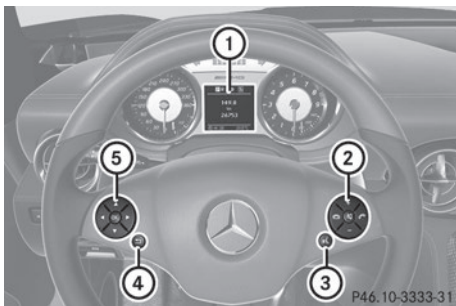

- ① Visuel multifonction
- ② Mise en marche du LINGUATRONIC (voir la notice d'utilisation spécifique)
- ③ Groupe de touches droit
- ④ Groupe de touches gauche
- ⑤ Touche Retour

► **Activation de l'ordinateur de bord :** tournez la clé en position **1** dans le contacteur d'allumage.

Les touches du volant multifonction permettent de commander les affichages sur le visuel multifonction et d'effectuer des réglages dans l'ordinateur de bord.



- Affichage de la barre de menus et sélection d'un menu



#### Pression brève :



- Navigation à l'intérieur d'une liste
- Sélection d'un sous-menu ou d'une fonction
- Dans le menu **Audio** : sélection d'une station mémorisée, d'un titre audio ou d'une scène vidéo
- Dans le menu **Tél** (téléphone) : passage au répertoire téléphonique et sélection d'un nom ou d'un numéro de téléphone



#### Pression longue :







- Dans le menu **Audio** : sélection de la station suivante ou précédente, sélection d'un titre audio ou d'une scène vidéo avec le défilement rapide
- Dans le menu **Tél** (téléphone) : lancement du défilement rapide des entrées du répertoire téléphonique





- Confirmation de la sélection et du message
- Dans le menu **Tél** (téléphone) : passage au répertoire téléphonique et lancement de la composition du numéro sélectionné
- Dans le menu **Audio** : arrêt de la recherche des stations à la station souhaitée

## Groupe de touches droit

	<ul style="list-style-type: none"> <li>• Refus d'un appel ou fin de communication</li> <li>• Sortie du répertoire téléphonique/de la mémoire de répétition d'appel</li> </ul>
	<ul style="list-style-type: none"> <li>• Lancement ou prise d'un appel</li> <li>• Passage à la mémoire de répétition d'appel</li> </ul>
	<ul style="list-style-type: none"> <li>• Réglage du volume sonore</li> </ul>
	
	<ul style="list-style-type: none"> <li>• Désactivation et activation du son</li> </ul>

## Touche Retour

	<b>Pression brève :</b> <ul style="list-style-type: none"> <li>• Retour</li> <li>• Arrêt du LINGUATRONIC (voir la notice d'utilisation spécifique)</li> <li>• Masquage des messages sur le visuel ou affichage de la dernière fonction utilisée du menu <b>Trajet</b></li> <li>• Sortie du répertoire téléphonique ou de la mémoire de répétition d'appel</li> </ul>
	<b>Pression longue :</b> <ul style="list-style-type: none"> <li>• Affichage de l'affichage standard du menu <b>Trajet</b></li> </ul>

## Visuel multifonction

Le visuel multifonction vous permet de prendre connaissance de certaines valeurs, des réglages effectués ou des messages.

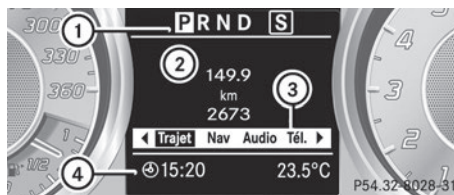

- ① Position du levier sélecteur/gamme de rapports et programme de conduite
- ② Champ de texte
- ③ Barre de menus
- ④ Ligne de statut avec affichage de l'heure ou de la température extérieure

► **Affichage de la barre de menus** ③ : appuyez sur la touche ◀ ou la touche ▶ du volant.

## Menus et sous-menus

## Vue d'ensemble des menus

Les touches ◀ et ▶ du volant vous permettent d'afficher la barre de menus et de sélectionner un menu.

Utilisation de l'ordinateur de bord (▷ page 149)

En fonction de l'équipement du véhicule, vous pouvez afficher les menus suivants :

- Menu **Trajet** (▷ page 151)
- Menu **Nav** (messages de navigation) (▷ page 152)
- Menu **Audio** (▷ page 153)
- Menu **Tél.** (téléphone) (▷ page 155)
- Menu **Assist.** (assistance) (▷ page 156)
- Menu **Mainten.** (▷ page 156)
- Menu **Réglages** (réglages) (▷ page 156)
- Menu **AMG** (▷ page 160)



## Menu Trajet

### Affichage standard

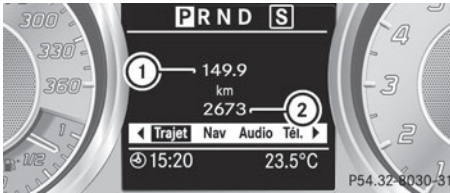

- ▶ Maintenez la touche du volant enfoncée jusqu'à ce que le menu **Trajet** avec le totalisateur journalier ① et le totalisateur général ② apparaissent.

### Tachymètre numérique

- ▶ Appuyez sur la touche ou la touche du volant pour sélectionner le menu **Trajet**.
- ▶ Appuyez sur la touche ou la touche pour sélectionner le tachymètre numérique.

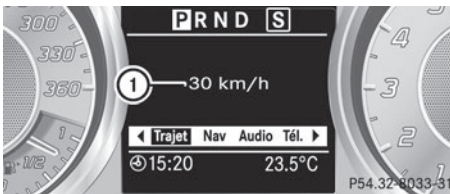

- ① Tachymètre numérique

### Ordinateur de bord « Depuis départ » ou « Depuis remise 0 »

Les valeurs affichées dans le sous-menu **Depuis départ** sont calculées depuis le début du trajet, celles affichées dans le sous-menu **Depuis remise 0** depuis la dernière remise à zéro du sous-menu.

- ▶ Appuyez sur la touche ou la touche du volant pour sélectionner le menu **Trajet**.
- ▶ Appuyez sur la touche ou la touche pour sélectionner **Depuis départ** ou **Depuis remise 0**.

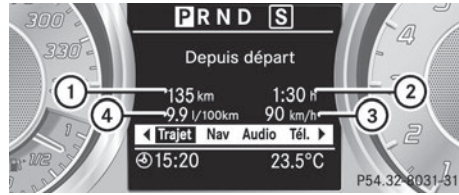

Ordinateur de bord « Depuis départ » (exemple)

- ① Distance parcourue
- ② Temps
- ③ Vitesse moyenne
- ④ Consommation moyenne de carburant

Les valeurs affichées sous **Depuis départ** reviennent automatiquement à zéro

- si le contact est coupé pendant plus de 4 heures
- après 999 heures
- après 9 999 miles

Les valeurs affichées sous **Depuis remise 0** reviennent automatiquement à zéro après 9 999 heures ou 99 999 miles.

### Affichage de l'autonomie

- ▶ Appuyez sur la touche ou la touche du volant pour sélectionner le menu **Trajet**.

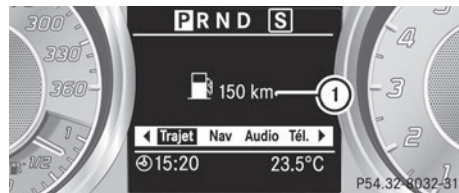



- ▶ Appuyez sur la touche ou la touche pour sélectionner l'autonomie approximative ①.

L'autonomie approximative ① est déterminée sur la base de la quantité de carburant restant dans le réservoir et de votre style de conduite. S'il ne reste plus que la moitié de la réserve de carburant dans le réservoir, l'autonomie approximative ① est remplacée par un symbole représentant un véhicule en ravitaillement .

## Menu Navigation

### Affichage des messages de navigation

Dans le menu **Nav**, le visuel multifonction affiche les messages de navigation. Vous trouverez de plus amples informations dans la notice d'utilisation spécifique du système COMAND APS.

- ▶ Appuyez sur la touche  ou la touche  du volant pour sélectionner le menu **Nav**.

### Guidage désactivé

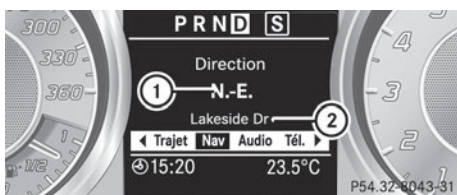

Affichage de la direction géographique (exemple)

- ① Direction de marche
- ② Route actuelle

### Guidage activé

#### Aucune manœuvre annoncée

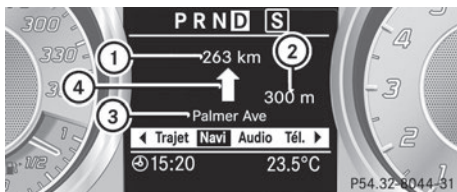

- ① Distance à parcourir jusqu'à la destination
- ② Distance à parcourir jusqu'à la prochaine manœuvre
- ③ Route actuelle
- ④ Symbole correspondant à « suivre le tracé de la route »

#### Manœuvre annoncée sans recommandation de voie de circulation

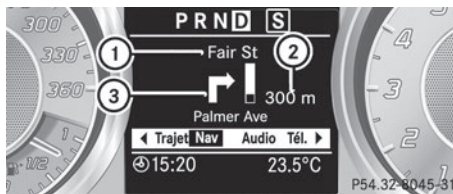

- ① Route à emprunter
- ② Distance à parcourir avant d'effectuer la manœuvre et affichage graphique de la distance
- ③ Symbole indiquant la manœuvre

Lorsqu'une manœuvre est annoncée, un affichage graphique de la distance ② apparaît à côté du symbole pour la manœuvre ③. Ce dernier diminue par le bas au fur et à mesure que vous approchez du point de manœuvre annoncé.

#### Manœuvre annoncée avec recommandation de voie de circulation

Les recommandations de voie de circulation sont affichées uniquement si la carte numérique contient les données correspondantes.

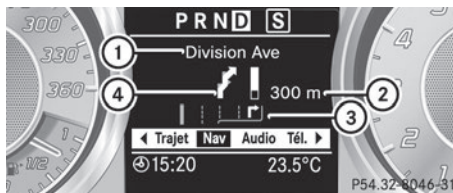

- ① Route à emprunter
- ② Distance à parcourir avant d'effectuer la manœuvre et affichage graphique de la distance
- ③ Recommandation de voie de circulation
- ④ Symbole indiquant la manœuvre

Si la route comporte plusieurs voies de circulation, le système peut afficher une recommandation concernant la voie à emprunter ③ pour la manœuvre à effectuer. D'autres voies de circulation peuvent apparaître pendant une manœuvre.



Affichage de la recommandation de voie de circulation (exemple)

- ① Voie continue
- ② Voie supplémentaire apparaissant lors de la manœuvre
- ③ Voie recommandée pour la manœuvre

Vous trouverez de plus amples informations sur les recommandations de voie de circulation dans la notice d'utilisation spécifique du système COMAND APS.

### Autres affichages de statut du système de navigation



-  : vous êtes arrivé à destination.
- **Nouvel itinéraire...** ou **Calcul itinéraire**: le système calcule un nouvel itinéraire.
- **Pas de carte** ou **Route inconnue**: la position du véhicule se trouve en dehors des limites de la zone couverte par la carte numérique (position Off Map).
- **Pas d'itinéraire**: aucun itinéraire ne peut être calculé pour la destination sélectionnée.

Vous trouverez de plus amples informations sur l'affichage du statut du système de navigation dans la notice d'utilisation spécifique du système COMAND APS.

### Menu Audio





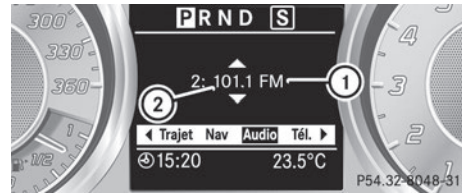

#### Sélection des stations radio

Vous ne pouvez changer de bande de fréquences et mémoriser de nouvelles stations que par l'intermédiaire du système COMAND APS.

- ▶ Appuyez sur la touche  ou la touche  du volant pour sélectionner le menu **Audio**.



- ① Bande de fréquences
- ② Station<sup>3</sup>



- ▶ **Sélection d'une station mémorisée**: appuyez brièvement sur la touche  ou la touche .
- ▶ **Sélection d'une station dans la liste des stations**: appuyez longuement sur la touche  ou la touche .
- ▶ **Sélection d'une station avec la recherche des stations** (uniquement lorsque le système ne capte pas de liste de stations): appuyez longuement sur la touche  ou la touche .

**i** Le fonctionnement de la radio satellite SIRIUS XM est identique à celui d'une réception radio normale.

Vous trouverez de plus amples informations sur le fonctionnement de la radio satellite dans la notice d'utilisation spécifique.

### Utilisation de lecteurs audio ou de supports de données audio

En fonction de l'équipement du véhicule, les fichiers audio peuvent être lus à partir de différents lecteurs audio ou supports de données audio.

- ▶ Appuyez sur la touche  ou la touche  du volant pour sélectionner le menu **Audio**.

<sup>3</sup> Si la station est mémorisée, la position mémoire est également affichée.

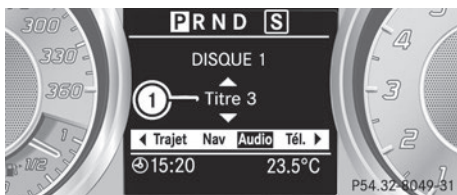

Exemple d'affichage pour le lecteur de CD

① Titre en cours de lecture

- ▶ **Sélection du titre suivant ou précédent:** appuyez brièvement sur la touche ▲ ou la touche ▼.
- ▶ **Sélection d'un titre dans la liste des titres (défilement rapide):** maintenez la touche ▲ ou la touche ▼ appuyée jusqu'à ce que vous obteniez le titre souhaité.

Lorsque des informations sur les titres sont enregistrées sur le lecteur audio ou sur le support de données audio, le numéro et le nom du titre apparaissent sur le visuel multifonction. Lorsqu'une source audio externe est raccordée (mode **AUX** audio), le titre en cours de lecture n'est pas affiché.

### Lecture des DVD vidéo

- ▶ Appuyez sur la touche ◀ ou la touche ▶ du volant pour sélectionner le menu **Audio**.

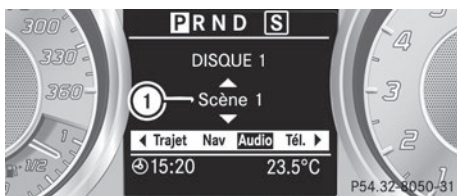

- ▶ **Sélection de la scène suivante ou précédente:** appuyez brièvement sur la touche ▲ ou la touche ▼.
- ▶ **Sélection d'une scène dans la liste des scènes (défilement rapide):** maintenez la touche ▲ ou la touche ▼ appuyée jusqu'à ce que vous obteniez la scène souhaitée.

## Menu Téléphone

### Introduction

#### ⚠ ATTENTION

L'utilisation pendant la marche de systèmes d'information et d'appareils de communication intégrés détourne votre attention de la circulation. Vous risquez en outre de perdre le contrôle du véhicule. Il y a risque d'accident.

Utilisez ces appareils uniquement lorsque les conditions de circulation le permettent. Si ce n'est pas le cas, arrêtez-vous en tenant compte des conditions de circulation et procédez aux entrées souhaitées lorsque le véhicule est à l'arrêt.

Si vous souhaitez téléphoner alors que vous conduisez, tenez compte des dispositions légales en vigueur dans le pays où vous vous trouvez.

Les fonctions et les affichages dépendent des équipements optionnels de votre véhicule. Vous pouvez établir une connexion Bluetooth® avec le système COMAND (voir la notice d'utilisation spécifique).

- ▶ Mettez le téléphone portable et le système COMAND APS en marche.
- ▶ Appuyez sur la touche ◀ ou la touche ▶ du volant pour sélectionner le menu **Tél.**

Un des messages suivants apparaît ensuite sur le visuel multifonction :

- **Entrer code PIN:** le téléphone portable se trouve dans le réceptacle et le code PIN n'a pas encore été entré.
- ▶ Entrez le code PIN par l'intermédiaire du téléphone portable, du système LINGUATRONIC ou du système COMAND APS. Le téléphone portable recherche le réseau d'un opérateur. Pendant ce temps, le message **Téléphone No Service** est affiché sur le visuel multifonction.
- **Téléphone prêt à fonctionner** ou le nom de l'opérateur de téléphonie mobile :

le téléphone portable a trouvé un réseau et est opérationnel.

- **Téléphone No Service**: aucun réseau n'est disponible ou le téléphone portable recherche le réseau d'un opérateur.

### Prise d'un appel

Si vous recevez un appel pendant que vous vous trouvez dans le menu **Tél.**, un message apparaît sur le visuel multifonction, par exemple :

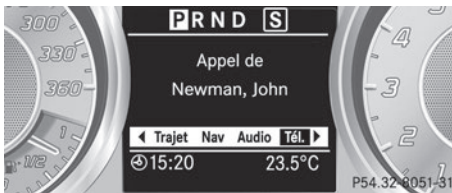

- ▶ Appuyez sur la touche  du volant pour prendre l'appel.

Vous pouvez prendre un appel même si vous ne vous trouvez pas dans le menu **Tél.**

### Refus d'un appel ou fin de communication



- ▶ Appuyez sur la touche  du volant.



Vous pouvez refuser un appel ou mettre fin à une communication même si vous ne vous trouvez pas dans le menu **Tél.**



### Sélection d'une entrée du répertoire téléphonique



Si votre téléphone portable est opérationnel, vous pouvez rechercher et composer à tout moment un numéro de téléphone mémorisé dans le répertoire téléphonique du système COMAND APS.

- ▶ Copiez le répertoire téléphonique du téléphone portable dans le système COMAND APS.



- ▶ Appuyez sur la touche  ou la touche  du volant pour sélectionner le menu **Tél.**

- ▶ Appuyez sur la touche ,  ou  pour sélectionner le répertoire téléphonique.



- ▶ Appuyez sur la touche  ou la touche  pour sélectionner le nom recherché.



Pour faire défiler les entrées du répertoire téléphonique plus rapidement, appuyez sur la touche  ou la touche  pendant plus de 1 seconde. Après un court instant, le défilement rapide s'accélère.



Le défilement rapide s'arrête dès que vous relâchez la touche ou que la fin de la liste est atteinte.

- ▶ **Lorsqu'un seul numéro de téléphone est mémorisé pour un nom**: appuyez sur la touche  ou la touche  pour lancer la composition du numéro.

ou

- ▶ **Lorsque plusieurs numéros de téléphone sont mémorisés pour un nom**: appuyez sur la touche  ou la touche  pour afficher les numéros de téléphone.

- ▶ Appuyez sur la touche  ou la touche  pour sélectionner le numéro souhaité.







- ▶ Appuyez sur la touche  ou la touche  pour lancer la composition du numéro.

ou

- ▶ **Si vous ne souhaitez pas effectuer l'appel**: appuyez sur la touche .

### Répétition d'appel



L'ordinateur de bord enregistre dans la mémoire de répétition d'appel les derniers noms ou numéros de téléphone composés.

- ▶ Appuyez sur la touche  ou la touche  du volant pour sélectionner le menu **Tél.**
- ▶ Appuyez sur la touche  pour accéder à la mémoire de répétition d'appel.
- ▶ Appuyez sur la touche  ou la touche  pour sélectionner le nom ou le numéro de téléphone recherché.
- ▶ Appuyez sur la touche  ou la touche **OK** pour lancer la composition du numéro.

### Menu Assistance

#### Activation et désactivation de l'avertisseur d'angle mort

La fonction **Aver. angle mort** vous permet d'activer ou de désactiver l'avertisseur d'angle mort (▷ page 143).

- ▶ Appuyez sur la touche  ou la touche  du volant pour sélectionner le menu **Assist.**
- ▶ Appuyez sur la touche **OK**.  
La sélection actuelle est affichée.
- ▶ **Activation et désactivation:** appuyez de nouveau sur la touche **OK**.

### Menu Maintenance

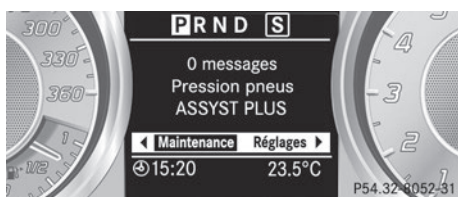

Le menu **Mainten.** vous permet d'effectuer les opérations suivantes :

- Affichage des messages sur le visuel (▷ page 164)
- Contrôle électronique de la pression des pneus (▷ page 260)
- Affichage de l'échéance d'un service de maintenance (▷ page 223)

### Menu Réglages

#### Introduction

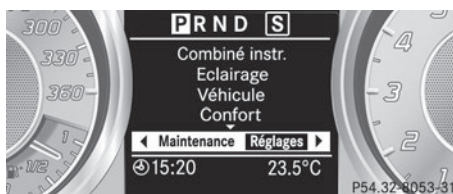

Le menu **Réglages** vous permet de

- modifier les réglages du combiné d'instruments (▷ page 156)
- modifier les réglages de l'éclairage (▷ page 157)
- modifier les réglages du véhicule (▷ page 159)
- modifier les réglages confort (▷ page 159)
- revenir aux réglages d'usine (▷ page 159)









#### Combiné d'instruments

##### Sélection de l'unité d'affichage de la distance

La fonction **Unité d'affichage tachym./totalisateur** vous permet de déterminer l'unité d'affichage (km/h ou mph) de certaines valeurs sur le visuel multifonction.









L'unité d'affichage sélectionnée est valable pour

- le totalisateur général et le totalisateur journalier
- l'ordinateur de bord
- le tachymètre numérique du menu **Trajet**
- le tachymètre numérique du menu **AMG**

- les messages de navigation du menu **Nav**
- le TEMPOMAT
- ▶ Appuyez sur la touche  ou la touche  du volant pour sélectionner le menu **Réglages**.
- ▶ Appuyez sur la touche  ou la touche  pour sélectionner le sous-menu **Comb. instr.**
- ▶ Appuyez sur  pour confirmer.
- ▶ Appuyez sur la touche  ou la touche  pour sélectionner la fonction **Unité d'affichage tachym./totalisateur**. Le réglage sélectionné **km** ou **miles**.
- ▶ Appuyez sur la touche  pour modifier le réglage.

### Affichage permanent de la température extérieure ou tachymètre additionnel

La fonction **Affichage permanent: Température extér./Tachym. addit.** vous permet de déterminer si le visuel multifonction doit afficher en bas à droite la température extérieure ou la vitesse. L'unité du tachymètre additionnel dépend de l'unité d'affichage réglée (▷ page 156).

- ▶ Appuyez sur la touche  ou la touche  du volant pour sélectionner le menu **Réglages**.
- ▶ Appuyez sur la touche  ou la touche  pour sélectionner le sous-menu **Combiné instr.**
- ▶ Appuyez sur  pour confirmer.
- ▶ Appuyez sur la touche  ou la touche  pour sélectionner la fonction **Affichage permanent**. Le réglage sélectionné **Tachym. addit. [km/h]** ou **Tachym. addit. [mph]** ou **Température extér.** apparaît.
- ▶ Appuyez sur la touche  pour modifier le réglage.

### Eclairage









#### Activation et désactivation de l'éclairage de jour

Cette fonction n'est pas disponible au Canada.

Si vous activez la fonction **Eclairage de jour** et si le commutateur d'éclairage se trouve sur , l'éclairage de jour s'allume automatiquement dans la journée dès que le moteur tourne. Dans l'obscurité, les feux de croisement s'allument automatiquement.











Dans l'obscurité, les feux suivants sont également allumés :

- Feux de croisement
- Feux de position
- Feux arrière
- Eclairage de la plaque d'immatriculation
- Feux de position latéraux

- ▶ Appuyez sur la touche  ou la touche  du volant pour sélectionner le menu **Réglages**.
- ▶ Appuyez sur la touche  ou la touche  pour sélectionner le sous-menu **Eclairage**.
- ▶ Appuyez sur  pour confirmer.
- ▶ Appuyez sur la touche  ou la touche  pour sélectionner la fonction **Eclairage de jour**. Le réglage sélectionné (**allumée** ou **éteinte**) apparaît.
- ▶ Appuyez sur la touche  pour modifier le réglage.

#### Réglage de la luminosité du visuel et des contacteurs

Avec la fonction **Luminosité visuel/contacteurs**, vous pouvez régler la luminosité du visuel multifonction et des contacteurs dans le véhicule.

- ▶ Appuyez sur la touche  ou la touche  du volant pour sélectionner le menu **Réglages**.
- ▶ Appuyez sur la touche  ou la touche  pour sélectionner le sous-menu **Eclairage**.
- ▶ Appuyez sur  pour confirmer.
- ▶ Appuyez sur la touche  ou la touche  pour sélectionner la fonction **Luminosité: visuel/contacteurs**.  
Le réglage sélectionné **Niveau** s'affiche et indique une valeur comprise entre 0 et 100.
- ▶ Appuyez sur la touche  pour modifier le réglage.
- ▶ Appuyez sur la touche  ou la touche  pour augmenter ou réduire la luminosité.









#### Activation et désactivation de l'éclairage de la zone environnante et de l'extinction temporisée de l'éclairage extérieur

La fonction **Eclair. zone envir.** vous permet de régler l'éclairage extérieur de manière à ce que, dans l'obscurité,

- il ne s'éteigne que 40 secondes après le déverrouillage du véhicule avec la clé.  
Si vous ouvrez la porte du conducteur, l'éclairage extérieur s'éteint.
- il ne s'éteigne que 15 secondes après que vous avez arrêté le moteur et fermé les portes.  
Si, après avoir arrêté le moteur, vous n'ouvrez aucune porte ou ne refermez pas une porte ouverte, l'éclairage extérieur s'éteint au bout de 60 secondes.

Si vous avez activé la fonction **Eclair. zone envir.**, les feux suivants s'allument :

- Feux de position
- Feux de croisement
- Eclairage de la plaque d'immatriculation
- Eclairage de la zone environnante dans les rétroviseurs extérieurs

- ▶ Appuyez sur la touche  ou la touche  du volant pour sélectionner le menu **Réglages**.
- ▶ Appuyez sur la touche  ou la touche  pour sélectionner le sous-menu **Eclairage**.
- ▶ Appuyez sur  pour confirmer.
- ▶ Appuyez sur la touche  ou la touche  pour sélectionner la fonction **Eclair. zone envir.**  
Le réglage sélectionné (**allumée** ou **éteinte**) apparaît.
- ▶ Appuyez sur la touche  pour modifier le réglage.





Désactivation temporaire de l'extinction temporisée :

- ▶ Avant de quitter le véhicule, réglez la touche de démarrage et d'arrêt sur la position **0**.
- ▶ Réglez la touche de démarrage et d'arrêt sur la position **2**, puis de nouveau sur la position **0**.  
L'extinction temporisée est désactivée.



L'extinction temporisée sera réactivée au prochain démarrage du moteur.

#### Activation et désactivation de l'extinction temporisée de l'éclairage intérieur

Si vous avez activé la fonction **Tempor. éclair. int.** et que vous réglez la touche de démarrage et d'arrêt sur la position **0**, l'éclairage intérieur s'allume pendant 20 secondes environ dans l'obscurité.

- ▶ Appuyez sur la touche  ou la touche  du volant pour sélectionner le menu **Réglages**.
- ▶ Appuyez sur la touche  ou la touche  pour sélectionner le sous-menu **Eclairage**.
- ▶ Appuyez sur  pour confirmer.



- ▶ Appuyez sur la touche  ou la touche  pour sélectionner la fonction **Tempor. éclair. int.**  
Le réglage sélectionné (**allumée** ou **éteinte**) apparaît.
- ▶ Appuyez sur la touche  pour modifier le réglage.

## Confort

### Activation et désactivation de l'aide à la montée et à la descente

#### ATTENTION









Si le volant est réglé par l'aide à la montée et à la descente, vous et d'autres occupants du véhicule, notamment les enfants, risquez d'être coincés. Il y a risque de blessure.

Veillez à ce que personne ne se trouve avec une partie de son corps dans l'espace de manœuvre du volant pendant la procédure de réglage de l'aide à la montée et à la descente.

Si quelqu'un est coincé,

- appuyez sur une des touches de position de la fonction Mémoires ou
- actionnez le contacteur de réglage du volant dans le sens opposé au mouvement du volant









La procédure de réglage s'arrête.

- ▶ Appuyez sur la touche  ou la touche  du volant pour sélectionner le menu **Réglages**.
- ▶ Appuyez sur la touche  ou la touche  pour sélectionner le sous-menu **Confort**.
- ▶ Appuyez sur  pour confirmer.
- ▶ Appuyez sur la touche  ou la touche  pour sélectionner la fonction **Aide à la montée**.  
Le réglage sélectionné (**allumée** ou **éteinte**) apparaît.
- ▶ Appuyez sur la touche  pour modifier le réglage.

### Activation et désactivation du rabattement des rétroviseurs extérieurs lors du verrouillage





Si vous activez la fonction **Rabatt. rétrov. au verrouillage**, les rétroviseurs extérieurs se rabattent dès que vous verrouillez le véhicule. Les rétroviseurs extérieurs se déploient si vous déverrouillez le véhicule et ouvrez une porte avant.

Si vous avez activé la fonction et rabattez ensuite les rétroviseurs extérieurs avec la touche qui se trouve sur la porte (▷ page 91), ceux-ci ne se déploient pas automatiquement. Vous ne pouvez les déployer qu'en appuyant sur la touche qui se trouve sur la porte.

- ▶ Appuyez sur la touche  ou la touche  du volant pour sélectionner le menu **Réglages**.
- ▶ Appuyez sur la touche  ou la touche  pour sélectionner le sous-menu **Confort**.
- ▶ Appuyez sur  pour confirmer.
- ▶ Appuyez sur la touche  ou la touche  pour sélectionner la fonction **Rabatt. rétrov. au verrouillage**.  
Le réglage sélectionné (**allumée** ou **éteinte**) apparaît.
- ▶ Appuyez sur la touche  pour modifier le réglage.

### Retour aux réglages d'usine

Pour des raisons de sécurité, le réglage d'usine de la fonction **Eclairage de jour** du sous-menu **Eclairage** est repris uniquement lorsque le véhicule est à l'arrêt.

- ▶ Appuyez sur la touche  ou la touche  du volant pour sélectionner le menu **Réglages**.
- ▶ Appuyez sur la touche  ou la touche  pour sélectionner le sous-menu **Réglages d'usine**.

- ▶ Appuyez sur  pour confirmer. La fonction **Remettre à zéro tous les réglages?** apparaît.
- ▶ Appuyez sur la touche  ou la touche  pour sélectionner **Oui** ou **Non**.
- ▶ Appuyez sur la touche  pour confirmer la sélection. Si vous avez sélectionné **Oui**, un message de confirmation apparaît sur le visuel multi-fonction.

### Menu AMG

#### Affichages AMG

- ▶ Appuyez sur la touche  ou la touche  du volant pour sélectionner le menu **AMG**.

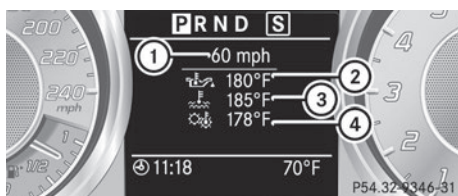

- ① Tachymètre numérique
- ② Température de l'huile moteur
- ③ Température du liquide de refroidissement
- ④ Température de l'huile de boîte de vitesses

L'affichage de la température de l'huile moteur et de l'huile de boîte de vitesses clignote tant que la température correspondante est inférieure à respectivement 80 °C et 60 °C. Evitez pendant ce temps de solliciter la pleine puissance du moteur.

#### SETUP

Le menu SETUP vous indique le programme de conduite ainsi que les réglages du train de roulement sport RIDE CONTROL AMG et de l'aide à la motricité.

- ▶ Appuyez sur la touche  ou la touche  du volant pour sélectionner le menu **AMG**.
  - ▶ Appuyez sur la touche  autant de fois qu'il est nécessaire pour faire apparaître le menu SETUP.
- ou
- ▶ **Véhicule sans système AMG Performance Media:** appuyez sur la touche AMG qui se trouve sur la console centrale.

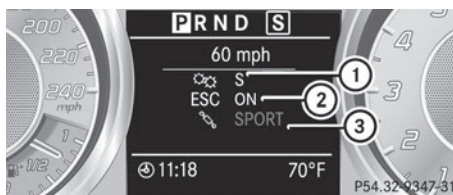

- ① Programme de conduite (**C/S/S+/M**)
- ② Mode ESP® (**ON/Sport Handling Mode/OFF**)
- ③ Réglage du train de roulement sport RIDE CONTROL AMG (**SPORT/SPORT +**)

#### Chronomètre de course RACETIMER

##### Affichage et démarrage du chronomètre de course RACETIMER

Le chronomètre de course RACETIMER vous permet de mémoriser des temps.

- ▶ Appuyez sur la touche  ou la touche  du volant pour sélectionner le menu **AMG**.
  - ▶ Appuyez sur la touche  autant de fois qu'il est nécessaire pour faire apparaître le chronomètre.
- ❗ Lorsque le chronomètre de course RACETIMER est sélectionné, les touches  et  ne fonctionnent pas.

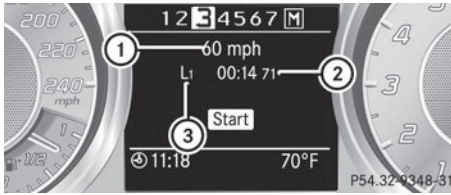

- ① Tachymètre numérique
- ② Chronomètre de course RACETIMER
- ③ Tour

Vous pouvez démarrer le chronomètre si le moteur tourne ou si vous réglez la touche de démarrage et d'arrêt sur la position **2**.

- ▶ **Démarrage** : appuyez sur la touche  pour démarrer le chronomètre.

#### Affichage d'un temps intermédiaire



- ▶ Appuyez sur la touche  ou la touche  pour sélectionner **Interm. Time**.
- ▶ Appuyez sur  pour confirmer. Le temps intermédiaire est affiché pendant 5 secondes.

#### Démarrage d'un nouveau tour

Vous pouvez mémoriser 16 tours au maximum.

- ▶ Appuyez sur  pour confirmer **New Lap**.

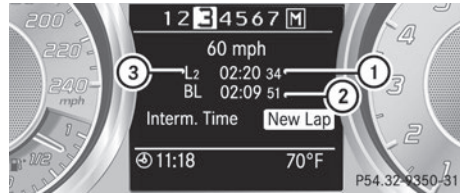

- ① Chronomètre de course RACETIMER
- ② Temps au tour le plus rapide (Best Lap)
- ③ Tour

#### Arrêt du chronomètre de course RACETIMER

- ▶ Appuyez sur la touche  qui se trouve sur le volant.

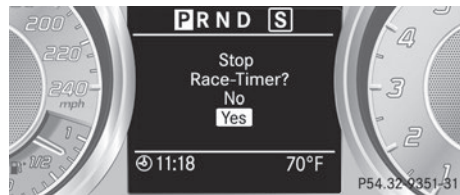

- ▶ Appuyez sur  pour confirmer **YES**.

Lorsque vous arrêtez le véhicule et que vous réglez la touche de démarrage et d'arrêt sur la position **1**, le chronomètre interrompt le chronométrage. Lorsque vous réglez la touche de démarrage et d'arrêt sur la position **2** ou **3** et que vous sélectionnez **START** avec la touche , le chronométrage reprend.

#### Remise à zéro du tour actuel

- ▶ Arrêtez le chronomètre de course RACETIMER.
- ▶ Appuyez sur la touche  ou la touche  pour sélectionner **Reset Lap**.
- ▶ Appuyez sur la touche  pour remettre le temps au tour à zéro.

#### Effacement de tous les tours

Si vous arrêtez le moteur, le chronomètre est remis à zéro au bout de 30 secondes. Tous les tours sont effacés.

Vous devez effacer l'ensemble des tours : il est impossible d'effacer seulement 1 tour.

Lorsque vous avez chronométré 16 tours, vous n'avez pas besoin de remettre le tour actuel à zéro.

- ▶ Remettez à zéro le tour actuel.
- ▶ Appuyez sur **[OK]** pour confirmer **Reset**. Le message **Reset Race Timer** apparaît sur le visuel multifonction.

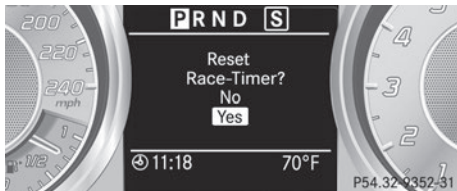

- ▶ Appuyez sur la touche **[▼]** pour sélectionner **YES**, puis confirmez avec **[OK]**. Tous les tours sont effacés.

### Analyse globale

Cette fonction apparaît uniquement si vous mémorisez au moins 1 tour et si vous arrêtez le chronomètre.

- ▶ Appuyez sur la touche **[◀]** ou la touche **[▶]** du volant pour sélectionner le menu **AMG**.
- ▶ Appuyez sur la touche **[▲]** autant de fois qu'il est nécessaire pour faire apparaître l'analyse globale.

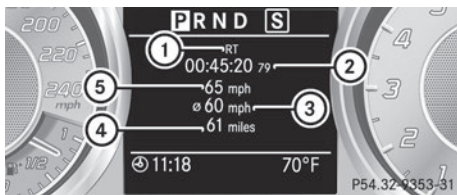

- ① Analyse globale du chronomètre de course RACETIMER
- ② Temps de trajet total
- ③ Vitesse moyenne
- ④ Distance totale parcourue
- ⑤ Vitesse maximale

### Analyse par tour

Cette fonction apparaît uniquement si vous mémorisez au moins 2 tours et si vous arrêtez le chronomètre.

- ▶ Appuyez sur la touche **[◀]** ou la touche **[▶]** du volant pour sélectionner le menu **AMG**.
- ▶ Appuyez sur la touche **[▲]** autant de fois qu'il est nécessaire pour faire apparaître l'analyse par tour. Chaque tour est affiché dans un sous-menu propre. Vous pouvez identifier le tour le plus rapide par le clignotement du symbole ①.

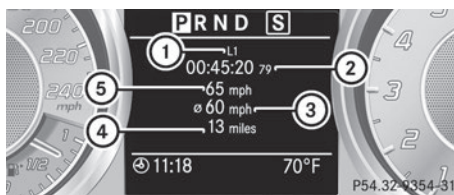

- ① Tour
  - ② Temps au tour
  - ③ Vitesse moyenne au tour
  - ④ Longueur du tour
  - ⑤ Vitesse maximale pour le tour
- ▶ Appuyez sur la touche **[▲]** ou la touche **[▼]** pour sélectionner l'analyse pour un autre tour.

### Messages sur le visuel

#### Remarques générales

Les messages apparaissent sur le visuel multifonction.

Les messages comportant une représentation graphique peuvent être représentés de manière simplifiée dans la notice d'utilisation et différer de l'affichage apparaissant sur le visuel multifonction.

Suivez les instructions données dans les messages et tenez compte des remarques sup-

plémentaires qui figurent dans la présente notice d'utilisation.

Certains messages sont accompagnés d'un signal sonore d'alerte ou d'une tonalité continue.

Lorsque vous coupez le contact, tous les messages sont effacés, à l'exception de ceux à haut niveau de priorité. Ces derniers ne sont supprimés qu'une fois que la cause des défauts a été éliminée.

Lorsque vous arrêtez le véhicule, tenez compte des remarques relatives au stationnement (> page 132).

### Masquage des messages sur le visuel

- ▶ Pour masquer le message, appuyez sur la touche **OK** ou la touche **↵** du volant. Le message est masqué.

Les messages à haut niveau de priorité apparaissent en rouge sur le visuel multifonction. Certains messages à haut niveau de priorité ne peuvent pas être masqués.

Ils restent affichés sur le visuel multifonction jusqu'à ce que la cause des défauts ait été éliminée.

### Mémoire des messages









L'ordinateur de bord enregistre certains messages. La **mémoire des messages** vous permet de prendre connaissance des messages.







- ▶ Appuyez sur la touche **◀** ou la touche **▶** du volant pour sélectionner le menu **Main-**  
**tenance**.

Si des messages sont mémorisés, le message suivant, par exemple, apparaît sur le visuel multifonction: **2 messages**.





- ▶ Appuyez sur la touche **▲** ou la touche **▼** pour sélectionner l'entrée, par exemple: **2 messages**.
- ▶ Appuyez sur **OK** pour confirmer.
- ▶ Appuyez sur la touche **▲** ou la touche **▼** pour faire défiler les messages sur le visuel.

Lorsque vous coupez le contact, tous les messages sont effacés, à l'exception de ceux à haut niveau de priorité. Ces derniers ne sont supprimés qu'une fois que la cause des défauts a été éliminée.

Freins	
Messages sur le visuel	Causes et conséquences possibles et ► Solutions
<p><b>BRAKE</b> (uniquement pour les Etats-Unis)  (uniquement pour le Canada)</p> <p>ABS et ESP pas dispo. pr l'instant cf. notice d'utilisation</p>	<p>L'ABS, l'ESP®, le BAS et l'aide au démarrage en côte ne sont pas disponibles pour le moment. Il se peut que la tension du réseau de bord soit trop basse, par exemple. En outre, les voyants d'alerte ,  et  qui se trouvent sur le combiné d'instruments sont allumés.</p> <p>Le système de freinage continue de fonctionner avec son efficacité normale, mais sans les fonctions indiquées ci-dessus. Les roues peuvent alors se bloquer, par exemple en cas de freinage à fond.</p> <p><b>⚠ ATTENTION</b></p> <p>Lorsque l'ABS est en panne, les roues peuvent se bloquer lors du freinage. La manœuvrabilité du véhicule au freinage est alors limitée et la distance de freinage peut s'allonger. Lorsque l'ABS est désactivé en raison d'un défaut, le BAS et l'ESP® sont également désactivés. Le risque de dérapage et d'accident augmente.</p> <ul style="list-style-type: none"> <li>► Continuez de rouler prudemment.</li> <li>► Rendez-vous dans un atelier qualifié.</li> </ul>
<p><b>BRAKE</b> (uniquement pour les Etats-Unis)  (uniquement pour le Canada)</p> <p>ABS et ESP ne fonctionnent pas cf. notice d'utilisation</p>	<p>L'ABS, l'ESP®, le BAS et l'aide au démarrage en côte ne sont pas disponibles en raison d'un défaut. En outre, les voyants d'alerte ,  et  qui se trouvent sur le combiné d'instruments sont allumés.</p> <p>Le système de freinage continue de fonctionner avec son efficacité normale, mais sans les fonctions indiquées ci-dessus.</p> <p><b>⚠ ATTENTION</b></p> <p>Lorsque l'ABS est en panne, les roues peuvent se bloquer lors du freinage. La manœuvrabilité du véhicule au freinage est alors limitée et la distance de freinage peut s'allonger. Lorsque l'ABS est désactivé en raison d'un défaut, le BAS et l'ESP® sont également désactivés. Le risque de dérapage et d'accident augmente.</p> <ul style="list-style-type: none"> <li>► Continuez de rouler prudemment.</li> <li>► Rendez-vous dans un atelier qualifié.</li> </ul>

Messages sur le visuel	Causes et conséquences possibles et ► Solutions
<p><b>BRAKE</b> (uniquement pour les Etats-Unis)  (uniquement pour le Canada)</p> <p>EBV, ABS, et ESP ne fonctionnent pas cf. notice d'utilisation</p>	<p>L'EBD (répartiteur électronique de freinage), l'ABS, l'ESP<sup>®</sup>, le BAS et l'aide au démarrage en côte ne sont pas disponibles en raison d'un défaut. En outre, les voyants d'alerte ,  et  qui se trouvent sur le combiné d'instruments sont allumés et un signal d'alerte retentit.</p> <p>Le système de freinage continue de fonctionner avec son efficacité normale, mais sans les fonctions indiquées ci-dessus.</p> <p><b>⚠ ATTENTION</b></p> <p>Lorsque l'EBD et l'ABS sont en panne, les roues arrière, notamment, peuvent se bloquer. Lorsque l'ABS est désactivé en raison d'un défaut, le BAS et l'ESP<sup>®</sup> sont également désactivés. Le risque de dérapage et d'accident augmente.</p> <ul style="list-style-type: none"> <li>► Continuez de rouler prudemment.</li> <li>► Rendez-vous immédiatement dans un atelier qualifié.</li> </ul>
<p><b>PARK</b> (uniquement pour les Etats-Unis)  (uniquement pour le Canada)</p> <p>Desserer frein stationnement</p>	<p> Le voyant (rouge) clignote et un signal d'alerte retentit. Vous roulez avec le frein de stationnement électrique serré.</p> <ul style="list-style-type: none"> <li>► Desserrez le frein de stationnement électrique.</li> </ul> <p>ou</p> <ul style="list-style-type: none"> <li>► Prenez contact avec un atelier qualifié.</li> </ul> <p> Le voyant (rouge) clignote et le voyant d'alerte (orange) s'allume, tandis qu'un signal d'alerte retentit.</p> <p>Le frein de stationnement électrique est en panne. Son efficacité est limitée.</p> <p><b>Pendant la marche :</b></p> <ul style="list-style-type: none"> <li>► Relâchez la poignée du frein de stationnement électrique.</li> </ul> <p><b>A l'arrêt :</b></p> <ul style="list-style-type: none"> <li>► Coupez le contact, puis remettez-le.</li> <li>► Desserrez le frein de stationnement électrique.</li> </ul> <p><b>Si le message reste affiché :</b></p> <ul style="list-style-type: none"> <li>► Mettez la boîte de vitesses sur <b>P</b> à l'aide de la touche qui se trouve sur la console centrale.</li> <li>► Immobilisez le véhicule avant de descendre afin qu'il ne puisse pas se mettre à rouler.</li> <li>► Prenez contact avec un atelier qualifié.</li> </ul>



Messages sur le visuel	Causes et conséquences possibles et ► Solutions
	<p> Le voyant (rouge) clignote et un signal d'alerte retentit. Vous effectuez un freinage d'urgence avec le frein de stationnement électrique.</p> <p>► Après le freinage d'urgence : relâchez la poignée du frein de stationnement électrique.</p>
<p><b>PARK</b> (uniquement pour les Etats-Unis)  (uniquement pour le Canada)</p> <p><a href="#">Frein stationnement cf. notice d'utilisation</a></p>	<p> Le voyant d'alerte (orange) est allumé. Le voyant (rouge) peut également être allumé. Le frein de stationnement électrique est en panne.</p> <p><b>Pour le desserrer :</b></p> <p>► Tirez la poignée du frein de stationnement électrique.</p> <p>ou</p> <p>► Démarrez avec précaution.</p> <p>► Rendez-vous dans un atelier qualifié.</p> <p><b>Pour le serrer :</b></p> <p>► Coupez le contact.</p> <p>► Appuyez sur la poignée du frein de stationnement électrique pendant 10 secondes au moins, jusqu'à ce que le message disparaisse du visuel.</p> <p><b>Si le message reste affiché :</b></p> <p>► Mettez la boîte de vitesses sur <b>P</b> à l'aide de la touche qui se trouve sur la console centrale.</p> <p>► Immobilisez le véhicule avant de descendre afin qu'il ne puisse pas se mettre à rouler.</p> <p>► Prenez contact avec un atelier qualifié.</p> <p> Le voyant (rouge) clignote. L'alimentation électrique du frein de stationnement électrique était en panne.</p> <p>► Tirez la poignée du frein de stationnement électrique.</p> <p>ou</p> <p>► Démarrez avec précaution.</p> <p>ou</p> <p>► Appuyez sur la poignée du frein de stationnement électrique jusqu'à ce que le message disparaisse du visuel.</p>

## Messages sur le visuel

## Causes et conséquences possibles et ► Solutions

 Le voyant (rouge) clignote et le voyant d'alerte (orange) est allumé.

Le frein de stationnement électrique est en panne.

- Coupez le contact, puis remettez-le.
- Serrez ou desserrez le frein de stationnement électrique.

ou

- Démarrez avec précaution.
- Rendez-vous dans un atelier qualifié.

 Le voyant d'alerte (orange) est allumé. Le voyant (rouge) clignote pendant 10 secondes environ après le serrage ou le desserrage du frein de stationnement électrique. Il s'éteint ensuite ou reste allumé.

Le frein de stationnement électrique est en panne, par exemple en raison d'une surtension ou d'une sous-tension.

- Démarrez avec précaution.
- Rendez-vous dans un atelier qualifié.

En cas de surtension ou de sous-tension :

- Éliminez la cause de la surtension ou de la sous-tension, par exemple en chargeant la batterie ou en redémarrant le moteur.
- Coupez, puis remettez le contact et serrez ou desserrez le frein de stationnement électrique.











Si le frein de stationnement électrique ne peut toujours pas être desserré :

- Ne continuez pas de rouler.
- Prenez contact avec un atelier qualifié.

 Le voyant d'alerte (orange) est allumé. Le voyant (rouge) clignote pendant 10 secondes environ après le serrage ou le desserrage du frein de stationnement électrique. Il s'éteint ensuite ou reste allumé.

Le frein de stationnement électrique a subi une surchauffe.

- Laissez le véhicule refroidir. Pendant ce temps, ne serrez ni ne desserrez le frein de stationnement électrique.
- Immobilisez le véhicule avant de descendre afin qu'il ne puisse pas se mettre à rouler.
- Lorsque le véhicule a refroidi : coupez, puis remettez le contact et serrez ou desserrez le frein de stationnement électrique.

Messages sur le visuel	Causes et conséquences possibles et ► Solutions
<p> (uniquement pour les Etats-Unis)  (uniquement pour le Canada)</p> <p>Frein stationnement ne fonctionne pas</p>	<p> Le voyant d'alerte (orange) est allumé. Le voyant (rouge) clignote pendant 10 secondes environ après le serrage ou le desserrage du frein de stationnement électrique. Il s'éteint ensuite ou reste allumé.</p> <p>Le frein de stationnement électrique est en panne.</p> <p>► Coupez, puis remettez le contact et serrez le frein de stationnement électrique.</p> <p>Si vous ne pouvez pas serrer le frein de stationnement électrique :</p> <p>► Mettez la boîte de vitesses sur <b>P</b> à l'aide de la touche qui se trouve sur la console centrale.</p> <p>► Immobilisez le véhicule avant de descendre afin qu'il ne puisse pas se mettre à rouler.</p> <p>► Rendez-vous dans un atelier qualifié.</p>
<p> (uniquement pour les Etats-Unis)  (uniquement pour le Canada)</p> <p>Frein stationnement Pour le desserrer: mettre le contact</p>	<p> Le voyant (rouge) est allumé.</p> <p>Vous avez essayé de desserrer le frein de stationnement électrique alors que le contact n'était pas mis.</p> <p>► Mettez le contact.</p>
<p> (uniquement pour les Etats-Unis)  (uniquement pour le Canada)</p> <p>Contrôler niveau liquide de frein</p>	<p>Il n'y a pas suffisamment de liquide de frein dans le réservoir. En outre, le voyant  qui se trouve sur le combiné d'instruments est allumé et un signal d'alerte retentit.</p> <p> <b>ATTENTION</b></p> <p>Si vous roulez alors que le message <b>Contrôler niveau liquide de frein</b> est affiché, vous risquez de provoquer un accident.</p> <p>► Arrêtez-vous immédiatement en tenant compte des conditions de circulation. Ne continuez pas de rouler!</p> <p>► Prenez contact avec un atelier qualifié.</p> <p>Ne faites pas l'appoint de liquide de frein. Le défaut n'en serait pas éliminé pour autant.</p>
<p></p> <p>Usure garnitures de frein</p>	<p>Les garnitures de frein ont atteint la limite d'usure.</p> <p>► Rendez-vous dans un atelier qualifié.</p>



## Systèmes de sécurité

## Messages sur le visuel

## Causes et conséquences possibles et ► Solutions



ESP ne fonctionne pas cf. notice d'utilisation

L'ESP®, le BAS et l'aide au démarrage en côte ne sont pas disponibles en raison d'un défaut. En outre, les voyants d'alerte  et  qui se trouvent sur le combiné d'instruments sont allumés.



 **ATTENTION**

Lorsque l'ESP® et le BAS sont désactivés, le risque de dérapage et d'accident augmente.

- Continuez de rouler prudemment.
- Rendez-vous dans un atelier qualifié.



ESP pas disponible pour l'instant cf. notice d'utilisation

L'ESP®, le BAS et l'aide au démarrage en côte ne sont pas disponibles pour le moment. L'autodiagnostic n'est pas encore terminé, par exemple. Le système de freinage continue de fonctionner avec son efficacité normale, mais sans les fonctions indiquées ci-dessus. En outre, les voyants d'alerte  et  qui se trouvent sur le combiné d'instruments sont allumés.

 **ATTENTION**

Lorsque l'ESP® et le BAS sont désactivés, le risque de dérapage et d'accident augmente.

- Parcourez un bref trajet légèrement sinueux à plus de 12 mph (20 km/h) en roulant prudemment, jusqu'à ce que le message disparaisse du visuel.

Airbag frontal passager activé cf. notice d'utilisation

L'airbag frontal du passager et l'airbag de genoux côté passager sont activés pendant la marche alors que

- un enfant, une personne de petite taille ou un objet ayant un poids inférieur au seuil de poids du système se trouve sur le siège du passager
- le siège du passager est inoccupé



Dans certains cas, le système détecte des objets ou des forces exerçant un poids supplémentaire sur le siège.

 **ATTENTION**

L'airbag frontal du passager et l'airbag de genoux côté passager peuvent se déclencher de manière intempestive.

Le risque de blessure augmente.

- Arrêtez-vous immédiatement en tenant compte des conditions de circulation.
- Serrez le frein de stationnement.

Messages sur le visuel	Causes et conséquences possibles et ► Solutions
	<ul style="list-style-type: none"> <li>► Coupez le contact.</li> <li>► Ouvrez la porte du passager.</li> <li>► Retirez l'enfant et le siège-enfant du siège du passager.</li> <li>► Assurez-vous qu'aucun objet ne se trouve sur le siège et ne puisse exercer un poids supplémentaire sur celui-ci. Sinon, le système peut détecter le poids supplémentaire et considérer un occupant du siège du passager comme plus lourd qu'il ne l'est réellement.</li> <li>► Laissez le siège libre, fermez la porte du passager et mettez le contact.</li> </ul> <p>Observez le voyant  (► page 45) et le visuel multifonction, puis contrôlez les points suivants :</p> <p>Lorsque le siège est inoccupé et que le contact est mis :</p> <ul style="list-style-type: none"> <li>• Le voyant  doit être allumé et le rester. Si le voyant est allumé, c'est que l'OCS (► page 45) a désactivé l'airbag frontal du passager.</li> <li>• Les messages <a href="#">Airbag frontal passager activé cf. notice d'utilisation</a> ou <a href="#">Airbag frontal passager désactivé cf. notice d'utilisation</a> ne doivent pas apparaître sur le visuel multifonction. Attendez 60 secondes au moins que les processus de contrôle nécessaires se soient achevés. Cette mesure est nécessaire afin de vous assurer qu'aucun des messages n'apparaît sur le visuel multifonction.</li> </ul> <p>Une fois ces conditions remplies, le siège du passager peut de nouveau être occupé. Selon la manière dont l'OCS classe l'occupant, le voyant  reste allumé ou s'éteint.</p> <p>Si ces conditions ne sont pas remplies, le système ne fonctionne pas correctement.</p> <ul style="list-style-type: none"> <li>► Rendez-vous immédiatement dans un atelier qualifié.</li> </ul> <p>Pour de plus amples informations sur l'OCS, voir (► page 45).</p>

**Messages sur le visuel**

Airbag frontal passager désactivé  
cf. notice d'utilisation

**Causes et conséquences possibles et ► Solutions**

L'airbag frontal du passager et l'airbag de genoux côté passager sont désactivés pendant la marche alors que

- une personne adulte  
ou
- une personne dépassant une certaine taille est assise sur le siège du passager



Si des forces supplémentaires s'exercent sur le siège, le système risque de mesurer un poids trop faible.

 **ATTENTION**



L'airbag frontal du passager et l'airbag de genoux côté passager ne se déclenchent pas en cas d'accident.



Le risque de blessure augmente.

- Arrêtez-vous immédiatement en tenant compte des conditions de circulation.
- Serrez le frein de stationnement.
- Coupez le contact.
- Faites descendre l'occupant du siège du passager.
- Laissez le siège libre, fermez la porte du passager et mettez le contact.

Observez le voyant   (► page 45) et le visuel multifonction, puis contrôlez les points suivants :





Lorsque le siège est inoccupé et que le contact est mis :

- Le voyant   doit être allumé et le rester. Si le voyant est allumé, c'est que l'OCS (► page 45) a désactivé l'airbag frontal du passager.
- Les messages **Airbag frontal passager activé** cf. **notice d'utilisation** ou **Airbag frontal passager désactivé** cf. **notice d'utilisation** ne doivent pas apparaître sur le visuel multifonction. Attendez 60 secondes au moins que les processus de contrôle nécessaires se soient achevés. Cette mesure est nécessaire afin de vous assurer qu'aucun des messages n'apparaît sur le visuel multifonction.

Une fois ces conditions remplies, le siège du passager peut de nouveau être occupé. Selon la manière dont l'OCS classe l'occupant, le voyant   reste allumé ou s'éteint.

Si ces conditions ne sont pas remplies, le système ne fonctionne pas correctement.







- Rendez-vous immédiatement dans un atelier qualifié.

Messages sur le visuel	Causes et conséquences possibles et ► Solutions
 Tele Aid ne fonctionne pas	Une ou plusieurs fonctions principales du système mbrace sont en panne. ► Faites contrôler le système mbrace par un atelier qualifié.
 Système retenue Défaut Aller à l'atelier	Les systèmes de retenue supplémentaires (SRS) sont en panne. En outre, le voyant d'alerte  qui se trouve sur le combiné d'instruments est allumé. <b>⚠ ATTENTION</b> Les airbags et les rétracteurs de ceinture peuvent se déclencher de manière intempestive ou ne pas se déclencher en cas d'accident. Le risque de blessure augmente. ► Rendez-vous dans un atelier qualifié. Pour de plus amples informations sur le SRS, voir (► page 39).
 avant gauche Défaut Aller à l'atelier ou avant droit Défaut Aller à l'atelier	Les systèmes de retenue supplémentaires (SRS) avant gauches ou droits sont en panne. En outre, le voyant d'alerte  qui se trouve sur le combiné d'instruments est allumé. <b>⚠ ATTENTION</b> Lorsque le SRS est en panne, certains systèmes peuvent se déclencher intempestivement ou ne pas se déclencher en cas d'accident avec forte décélération du véhicule. Dans ce cas, le système de retenue n'offre qu'une protection limitée. ► Rendez-vous dans un atelier qualifié.

### Eclairage





**i** Messages sur le visuel relatifs aux diodes électroluminescentes :



Ce message apparaît uniquement si toutes les diodes ou plusieurs d'entre elles sont défectueuses.

Messages sur le visuel	Causes et conséquences possibles et ► Solutions
 Feu croisement gauche ou Feu croisement droit	Le feu de croisement gauche ou droit ne s'allume pas. Dans ce cas, le feu de route correspondant ne s'allume pas non plus. ► Rendez-vous dans un atelier qualifié.
 Allumage feux automatique ne fonctionne pas	Le capteur de luminosité est défectueux. Uniquement pour les États-Unis : ► Désactivez l'éclairage de jour dans l'ordinateur de bord (► page 157). ► Allumez et éteignez le système d'éclairage en vous servant du commutateur d'éclairage.
 Clignotant arrière gauche ou Clignotant arrière droit	Les diodes électroluminescentes du clignotant arrière gauche ou droit ne s'allument pas. ► Rendez-vous dans un atelier qualifié.
 Clignotant rétroviseur gauche ou Clignotant rétroviseur droit	Toutes les diodes électroluminescentes incorporées au rétroviseur extérieur gauche ou droit ne s'allument pas. ► Rendez-vous dans un atelier qualifié.
 Clignotant avant gauche ou Clignotant avant droit	Les diodes électroluminescentes du clignotant avant gauche ou droit ne s'allument pas. ► Rendez-vous dans un atelier qualifié.
 3e feu stop	Toutes les diodes électroluminescentes du 3e feu stop ne s'allument pas. ► Rendez-vous dans un atelier qualifié.



Messages sur le visuel	Causes et conséquences possibles et ► Solutions
 Feu stop gauche ou Feu stop droit	Les diodes électroluminescentes du feu stop gauche ou droit ne s'allument pas. ► Rendez-vous dans un atelier qualifié.
 Feu arrière gauche ou Feu arrière droit	Les diodes électroluminescentes du feu arrière gauche ou droit ne s'allument pas. ► Rendez-vous dans un atelier qualifié.
 Feu route gauche ou Feu route droit	Le feu de route gauche ou droit ne s'allume pas. ► Rendez-vous dans un atelier qualifié.
 Eclairage plaque gauche ou Eclairage plaque droit	L'éclairage de la plaque d'immatriculation gauche ou droit ne s'allume pas. ► Remplacez l'ampoule (► page 101).
 Feu de recul	Les diodes électroluminescentes du feu de recul ne s'allument pas. ► Rendez-vous dans un atelier qualifié.
 Eclairage de jour gauche ou Eclairage de jour droit	Les diodes électroluminescentes de l'éclairage de jour gauche ou droit ne s'allument pas. Le feu de position/feu de stationnement correspondant est également défaillant. ► Rendez-vous dans un atelier qualifié.
 Feu position latéral avant gauche ou Feu position latéral avant droit	Le feu de position latéral avant gauche ou droit est défectueux. ► Rendez-vous dans un atelier qualifié.

Messages sur le visuel	Causes et conséquences possibles et ► Solutions
 <p>Feu position latéral arrière gauche ou Feu position latéral arrière droit</p>	<p>Le feu de position latéral arrière gauche ou droit est défectueux.</p> <p>► Rendez-vous dans un atelier qualifié.</p>
 <p>Feu stationnement avant gauche ou Feu stationnement avant droit</p>	<p>Le feu de position ou le feu de stationnement avant gauche ou droit est défectueux.</p> <p>► Rendez-vous dans un atelier qualifié.</p>
 <p>Eteindre les feux</p>	<p>L'éclairage est allumé alors que vous quittez le véhicule. En outre, un signal d'alerte retentit.</p> <p>► Tournez le commutateur d'éclairage sur <b>AUTO</b>.</p>
 <p>Défaut cf. notice d'utilisation</p>	<p>L'éclairage extérieur est en panne.</p> <p>► Rendez-vous dans un atelier qualifié.</p>

Moteur	
Messages sur le visuel	Causes et conséquences possibles et ► Solutions
 <p>Liquide refroid. S'arrêter Couper moteur</p>	<p>Le liquide de refroidissement est trop chaud. En outre, le voyant d'alerte  qui se trouve sur le combiné d'instruments est allumé et un signal d'alerte retentit.</p> <p><b>⚠ ATTENTION</b></p> <p>Ne roulez pas lorsque le moteur a subi une surchauffe. Des liquides s'étant répandus dans le compartiment moteur à la suite de fuites ou d'une mauvaise manipulation pourraient s'enflammer.</p> <p>En outre, la vapeur qui s'échappe d'un moteur ayant subi une surchauffe peut provoquer de graves brûlures, même lors de la simple ouverture du capot.</p> <p>Il y a risque de blessure.</p> <ul style="list-style-type: none"> <li>► Arrêtez-vous immédiatement en tenant compte des conditions de circulation et coupez le moteur.</li> <li>► Immobilisez le véhicule pour qu'il ne puisse pas se mettre à rouler (► page 132).</li> <li>► Attendez que le moteur ait refroidi.</li> <li>► Assurez-vous que l'arrivée d'air jusqu'au radiateur n'est pas obstruée (par de la neige gelée, par exemple).</li> <li>► Attendez que le message ait disparu avant de redémarrer le moteur. Sinon, le moteur risque d'être endommagé.</li> <li>► Surveillez l'indicateur de température du liquide de refroidissement.</li> <li>► Si la température du liquide de refroidissement augmente de nouveau, rendez-vous immédiatement dans un atelier qualifié.</li> </ul> <p><b>!</b> Si la température du liquide de refroidissement est supérieure à 120 °C (248 °F), ne reprenez pas la route. Sinon, vous endommagez le moteur.</p>
	<p>Le moteur du ventilateur est défectueux.</p> <ul style="list-style-type: none"> <li>► Si la température du liquide de refroidissement est inférieure à 248 °F (120 °C), continuez de rouler jusqu'à l'atelier qualifié le plus proche.</li> <li>► Evitez dans ce cas toute charge importante du moteur (trajet en montagne, par exemple) et la circulation dans les encombrements.</li> </ul>

## Messages sur le visuel



## Causes et conséquences possibles et ► Solutions

La batterie ne se charge plus.

En outre, un signal d'alerte retentit.

Causes possibles :

- L'alternateur est défectueux.
  - La courroie à nervures trapézoïdales est cassée.
  - La partie électronique présente un défaut.
- Arrêtez-vous immédiatement en tenant compte des conditions de circulation et coupez le moteur.
- Immobilisez le véhicule pour qu'il ne puisse pas se mettre à rouler (▷ page 132).
- Ouvrez le capot.
- Effectuez un contrôle visuel de la courroie à nervures trapézoïdales pour voir si elle est cassée.

**Si la courroie à nervures trapézoïdales est cassée :**

**!** Ne reprenez pas la route ! Sinon, le moteur risque de surchauffer.

- Prenez contact avec un atelier qualifié.

**Si la courroie à nervures trapézoïdales est en bon état :**

- Rendez-vous dans un atelier qualifié.



Faire l'appoint liquide refroid. cf. notice d'utilisation

Le niveau du liquide de refroidissement est trop bas.

**!** Evitez les longs trajets si le niveau de liquide de refroidissement dans le circuit de refroidissement du moteur est trop bas. Sinon, vous endommagez le moteur.







- Faites l'appoint de liquide de refroidissement en tenant compte des avertissements (▷ page 221).
- Si vous devez fréquemment faire l'appoint de liquide de refroidissement, faites contrôler le système de refroidissement du moteur par un atelier qualifié.





Niveau huile moteur S'arrêter Couper moteur

Le niveau d'huile moteur est trop bas. Le moteur risque d'être endommagé.



- Arrêtez-vous immédiatement en tenant compte des conditions de circulation et coupez le moteur.
- Faites l'appoint d'huile moteur et contrôlez le niveau (▷ page 219).

Messages sur le visuel	Causes et conséquences possibles et ► Solutions
 <p>A la station-service: ajouter 1 litre d'huile moteur</p>	<p>Le niveau d'huile est trop bas.</p> <ul style="list-style-type: none"> <li>► Contrôlez le niveau d'huile (▷ page 219).</li> <li>► Faites l'appoint si nécessaire.</li> <li>► Si vous devez effectuer souvent l'appoint d'huile moteur, faites contrôler l'étanchéité du moteur.</li> </ul> <p><b>!</b> Evitez les longs trajets si le niveau de liquide de refroidissement dans le circuit de refroidissement du moteur est trop bas. Sinon, vous risquez d'endommager le moteur.</p> <p>Pour de plus amples informations sur les huiles moteur agréées, adressez-vous à un atelier qualifié ou consultez le site Internet <a href="http://www.mbusa.com">http://www.mbusa.com</a> (uniquement pour les Etats-Unis).</p>
 <p>Niveau huile moteur Baisser niveau huile</p>	<p>Le niveau d'huile moteur est trop élevé. Le moteur ou le catalyseur risquent d'être endommagés.</p> <ul style="list-style-type: none"> <li>► Faites aspirer l'excès d'huile moteur jusqu'au niveau de remplissage prescrit. Pour cette opération, tenez compte des dispositions légales.</li> </ul>
 <p>Mesure niveau huile moteur impossible</p>	<p>Le système de mesure est défectueux.</p> <ul style="list-style-type: none"> <li>► Rendez-vous dans un atelier qualifié.</li> </ul>
 <p>Régulation pression huile moteur cf. notice d'utilisation</p>	<p>Le capteur de pression d'huile a signalé un défaut. La régulation de la pression d'huile est en mode de fonctionnement de secours.</p> <p>Le graissage du moteur est assuré.</p> <ul style="list-style-type: none"> <li>► Rendez-vous dans un atelier qualifié.</li> </ul>
 <p>Press. huile moteur S'arrêter Couper moteur</p>	<ul style="list-style-type: none"> <li>► Arrêtez-vous immédiatement en tenant compte des conditions de circulation et coupez le moteur.</li> <li>► Contrôlez le niveau d'huile moteur (▷ page 219) et faites l'appoint si nécessaire.</li> <li>► En cas de fuite d'huile visible, prenez contact avec un atelier qualifié.</li> </ul>
	<p>Il ne reste presque plus de carburant dans le réservoir.</p> <ul style="list-style-type: none"> <li>► Faites le plein à la prochaine station-service.</li> </ul>

Messages sur le visuel	Causes et conséquences possibles et ► Solutions
 Réserve carburant	Le niveau de carburant est en dessous du niveau de réserve. ► Faites le plein à la prochaine station-service.
 Bouchon réservoir ouvert	Une perte de pression est survenue dans le système d'alimentation en carburant. Le bouchon du réservoir n'est pas correctement fermé ou le système d'alimentation en carburant n'est pas étanche. ► Vérifiez que le bouchon du réservoir est correctement fermé. <b>Si le bouchon du réservoir n'est pas correctement fermé :</b> ► Fermez le bouchon du réservoir. <b>Si le bouchon du réservoir est fermé :</b> ► Rendez-vous dans un atelier qualifié.
 Remplacer filtre à air	Le filtre à air est encrassé et doit être remplacé. ► Rendez-vous dans un atelier qualifié.

### Systemes d'aide à la conduite

Messages sur le visuel	Causes et conséquences possibles et ► Solutions
TEMPOMAT ne fonctionne pas	Le TEMPOMAT est défectueux. En outre, un signal d'alerte retentit. ► Rendez-vous dans un atelier qualifié.
TEMPOMAT --- mph	Une des conditions d'activation du TEMPOMAT n'est pas remplie. Vous avez par exemple essayé de mémoriser une vitesse inférieure à 20 mph (30 km/h). ► Activez l'ESP® (> page 60). ► Roulez à plus de 20 mph (30 km/h), si la situation le permet, et mémorisez la vitesse. ► Contrôlez les conditions d'activation du TEMPOMAT (> page 140).

Messages sur le visuel	Causes et conséquences possibles et ► Solutions
Avertisseur angle mort ne fonctionne pas	<p>L'avertisseur d'angle mort est défectueux.</p> <p>En outre, les voyants orange  intégrés aux rétroviseurs extérieurs sont allumés.</p> <p>► Rendez-vous dans un atelier qualifié.</p>
Avertisseur angle mort pas dispo. pr l'instant cf. notice d'utilisation	<p>L'avertisseur d'angle mort n'est momentanément pas opérationnel si</p> <ul style="list-style-type: none"> <li>• les capteurs sont encrassés</li> <li>• son fonctionnement est perturbé par de fortes précipitations</li> <li>• la température du système de capteurs radar n'est pas située dans la plage de température de service</li> <li>• le système de capteurs radar n'est momentanément pas opérationnel, par exemple en raison du rayonnement électromagnétique à proximité des émetteurs de radio et de télévision ou d'autres sources de rayonnement</li> </ul> <p>En outre, les voyants orange  intégrés aux rétroviseurs extérieurs sont allumés.</p> <p>L'avertisseur d'angle mort est de nouveau disponible et le message disparaît lorsque</p> <ul style="list-style-type: none"> <li>• la saleté disparaît d'elle-même pendant la marche (s'il s'agit de neige fondue, par exemple)</li> <li>• le système reconnaît l'entière disponibilité des capteurs</li> <li>• la température du système de capteurs radar se situe de nouveau dans la plage de température de service</li> </ul> <p>Si le message reste affiché :</p> <p>► Redémarrez le moteur.</p>





Pneus	
Messages sur le visuel	Causes et conséquences possibles et ► Solutions
Corriger pression pneus	<p>La pression d'un ou plusieurs pneus est insuffisante ou la différence de pression entre les différents pneus est très importante.</p> <ul style="list-style-type: none"> <li>► Contrôlez la pression des pneus à la prochaine occasion (▷ page 260).</li> <li>► Corrigez la pression des pneus si nécessaire.</li> <li>► Redémarrez le système de contrôle de la pression des pneus (▷ page 263).</li> </ul>
Contrôler pneus	<p>La pression d'un ou plusieurs pneus a fortement baissé. La position de la ou des roues concernées est indiquée sur le visuel multifonction.</p> <p>En outre, un signal d'alerte retentit.</p> <p> <b>ATTENTION</b></p> <p>Les pneus dont la pression est trop basse présentent les risques suivants :</p> <ul style="list-style-type: none"> <li>• Ils peuvent éclater, en particulier lorsque la charge ou la vitesse du véhicule augmentent.</li> <li>• Ils peuvent s'user de manière excessive et/ou irrégulière, ce qui peut réduire fortement leur adhérence.</li> <li>• Le comportement routier ainsi que la manœuvrabilité et le comportement au freinage du véhicule peuvent être fortement compromis.</li> </ul> <p>Il y a risque d'accident.</p> <ul style="list-style-type: none"> <li>► Arrêtez le véhicule sans donner de coups de volant ou de coups de frein brusques. Tenez compte des conditions de circulation.</li> <li>► Immobilisez le véhicule pour qu'il ne puisse pas se mettre à rouler (▷ page 132).</li> <li>► Contrôlez les pneus et, si nécessaire, suivre les instructions en cas de crevaison (▷ page 235).</li> <li>► Contrôlez la pression des pneus (▷ page 260).</li> <li>► Corrigez la pression des pneus si nécessaire.</li> </ul>











Messages sur le visuel	Causes et conséquences possibles et ► Solutions
<p>Attention pneu(s) défectueux</p>	<p>La pression d'un ou plusieurs pneus baisse brusquement. La position de la ou des roues concernées est indiquée sur le visuel multifonction.</p> <p> <b>ATTENTION</b></p> <p>La conduite avec un pneu dégonflé présente les risques suivants :</p> <ul style="list-style-type: none"> <li>• Un pneu dégonflé compromet la manœuvrabilité et la capacité de freinage du véhicule.</li> <li>• Vous pourriez perdre le contrôle du véhicule.</li> <li>• Si vous poursuivez votre trajet avec un pneu dégonflé, celui-ci peut surchauffer et éventuellement prendre feu.</li> </ul> <p>Il y a risque d'accident.</p> <ul style="list-style-type: none"> <li>► Arrêtez le véhicule sans donner de coups de volant ou de coups de frein brusques. Tenez compte des conditions de circulation.</li> <li>► Immobilisez le véhicule pour qu'il ne puisse pas se mettre à rouler (► page 132).</li> <li>► Contrôler les pneus et, si nécessaire, suivre les instructions en cas de crevaison (► page 235).</li> </ul>
<p>Contrôle pression pneus pas disponible pour l'instant</p>	<p>Le système ne reçoit aucun signal des capteurs de pression des pneus en raison d'une source radioélectrique parasite. Le système de contrôle de la pression des pneus est momentanément en panne.</p> <ul style="list-style-type: none"> <li>► Continuez de rouler.</li> </ul> <p>Le système de contrôle de la pression des pneus se réactive automatiquement dès que la cause de la défaillance est éliminée.</p>
<p>Pas de capteurs roue</p>	<p>Il n'y a pas de signal du capteur de pression de pneu au niveau d'un ou plusieurs pneus. Aucune valeur de pression n'est affichée sur le visuel multifonction au niveau du ou des pneus concernés.</p> <ul style="list-style-type: none"> <li>► Faites remplacer le ou les capteurs de pression des pneus défectueux par un atelier qualifié.</li> </ul>

Messages sur le visuel	Causes et conséquences possibles et ► Solutions
Contrôle pression pneus ne fonctionne pas Pas de capteurs roue	Les roues qui ont été montées n'ont pas de capteur de pression de pneu approprié. Le système de contrôle de la pression des pneus est désactivé. ► Montez des roues munies d'un capteur approprié. Le système de contrôle de la pression des pneus est activé quelques minutes après le démarrage.
Contrôle pression pneus ne fonctionne pas	Le système de contrôle de la pression des pneus est défectueux. ► Rendez-vous dans un atelier qualifié.

## Véhicule

Messages sur le visuel	Causes et conséquences possibles et ► Solutions
	Le coffre est ouvert. ► Fermez le coffre.
	Le capot est ouvert. <b>⚠ ATTENTION</b> Le capot ouvert peut empêcher toute visibilité pendant la marche. Il y a risque d'accident. ► Arrêtez-vous immédiatement en tenant compte des conditions de circulation. ► Fermez le capot.
	Une porte au moins est ouverte. En outre, un signal d'alerte retentit. ► Fermez les portes.
 Faire l'appoint liquide lave-glace	Le niveau du liquide de lave-glace dans le réservoir est en dessous du niveau minimal. ► Faites l'appoint de liquide de lave-glace (► page 222).





Clé	
Messages sur le visuel	Causes et conséquences possibles et ► Solutions
 Remplacer piles de la clé	Les piles de la clé sont déchargées. ► Remplacez les piles (► page 69).
 Clé pas identifiée (message en rouge sur le visuel)	La clé ne se trouve pas dans le véhicule. En outre, un signal d'alerte retentit. Si vous arrêtez le moteur, vous ne pouvez plus le redémarrer. ► Arrêtez-vous immédiatement en tenant compte des conditions de circulation. ► Recherchez la clé.  La clé n'est pas identifiée pendant la marche car une source radioélectrique puissante perturbe le système. En outre, un signal d'alerte retentit. ► Arrêtez-vous immédiatement en tenant compte des conditions de circulation. ► Introduisez la clé dans le contacteur d'allumage, puis tournez-la sur la position souhaitée (► page 117).
 Clé pas identifiée (message en blanc sur le visuel)	Vous vous trouvez dans le véhicule et la clé ne peut momentanément pas être identifiée par le véhicule. ► Changez la clé de place dans le véhicule.  Si la clé ne peut toujours pas être identifiée : ► Introduisez la clé dans le contacteur d'allumage, puis tournez-la sur la position souhaitée (► page 117).
 Remplacer la clé	La clé doit être remplacée. ► Rendez-vous dans un atelier qualifié.
 La clé ne correspond pas au véhicule	Vous avez introduit la mauvaise clé dans le contacteur d'allumage. ► Utilisez la bonne clé.
 Pour verrouiller : fermer les portes	Une porte au moins est ouverte. En outre, un signal d'alerte retentit. ► Fermez les portes et verrouillez de nouveau le véhicule.

Messages sur le visuel	Causes et conséquences possibles et ► Solutions
 Introduire la clé	La fonction de démarrage KEYLESS-GO est momentanément en panne ou défectueuse. En outre, un signal d'alerte retentit. ► Introduisez la clé dans le contacteur d'allumage, puis tournez-la sur la position souhaitée (► page 117).
 Retirer la clé	La clé se trouve dans le contacteur d'allumage. ► Retirez la clé.

### Boîte de vitesses





Messages sur le visuel	Causes et conséquences possibles et ► Solutions
Pour quitter position P: actionner frein	Vous avez essayé de mettre la boîte de vitesses sur <b>D</b> , <b>R</b> ou <b>N</b> sans appuyer sur la pédale de frein. ► Appuyez sur la pédale de frein.
Pour quitter position P: actionner frein et démarrer moteur	Lorsque le moteur est arrêté, vous ne pouvez pas quitter la position de stationnement <b>P</b> . ► Appuyez sur la pédale de frein et démarrez le moteur.
Pour engager le rapport: démarrer moteur	Vous ne pouvez pas engager le rapport lorsque le moteur est arrêté. ► Appuyez sur la pédale de frein et démarrez le moteur.
Pour démarrer le moteur: actionner frein	Vous ne pouvez pas démarrer le moteur. Vous avez arrêté le moteur alors que la boîte de vitesses était sur <b>D</b> ou <b>R</b> . ► Appuyez sur la pédale de frein et démarrez le moteur.
Boîte de vitesses en position de marche	La porte du conducteur est ouverte et la boîte de vitesses se trouve en position <b>R</b> , <b>N</b> ou <b>D</b> . En outre, un signal d'alerte retentit. ► Mettez la boîte de vitesses sur <b>P</b> à l'aide de la touche qui se trouve sur la console centrale. ► Appuyez sur la poignée du frein de stationnement électrique.

Messages sur le visuel	Causes et conséquences possibles et ► Solutions
<p>Aller à l'atelier sans changer de rapport</p>	<p>Vous ne pouvez plus modifier le rapport en raison d'une panne. En outre, un signal d'alerte retentit.</p> <p>Si le rapport <b>D</b> est sélectionné :</p> <ul style="list-style-type: none"> <li>► N'arrêtez pas le moteur.</li> <li>► Rendez-vous dans un atelier qualifié sans changer le rapport <b>D</b>.</li> </ul> <p>Si la boîte de vitesses se trouve sur <b>R</b>, <b>N</b> ou <b>P</b> :</p> <ul style="list-style-type: none"> <li>► Assurez-vous que le frein de stationnement électrique est serré.</li> <li>► Immobilisez le véhicule avant de descendre afin qu'il ne puisse pas se mettre à rouler (▷ page 277).</li> <li>► Prenez contact avec un atelier qualifié ou un service de dépannage.</li> </ul> <p>Si aucun rapport ni aucun programme de conduite n'est affiché :</p> <ul style="list-style-type: none"> <li>► Assurez-vous que le frein de stationnement électrique est serré.</li> <li>► Immobilisez le véhicule avant de descendre afin qu'il ne puisse pas se mettre à rouler (▷ page 277).</li> <li>► Prenez contact avec un atelier qualifié ou un service de dépannage.</li> </ul>
<p>Position P possible seulement quand véhicule arrêté</p>	<p>Le véhicule roule encore.</p> <ul style="list-style-type: none"> <li>► Arrêtez-vous en tenant compte des conditions de circulation.</li> <li>► Mettez la boîte de vitesses sur <b>P</b> à l'aide de la touche qui se trouve sur la console centrale.</li> </ul>
<p>Marche arrière impossible Aller à l'atelier</p>	<p>La demi-boîte des rapports pairs est en panne. Vous ne pouvez plus engager la marche arrière. Le confort de passage des rapports est limité. La boîte de vitesses est en mode de fonctionnement de secours.</p> <ul style="list-style-type: none"> <li>► Rendez-vous dans un atelier qualifié.</li> </ul>
<p><b>P</b> Verrou stat. défect. Actionner frein de stationnement</p>	<p>Vous ne pouvez plus mettre la boîte de vitesses sur <b>P</b>.</p> <ul style="list-style-type: none"> <li>► Assurez-vous que le frein de stationnement électrique est serré.</li> <li>► Immobilisez le véhicule avant de descendre afin qu'il ne puisse pas se mettre à rouler (▷ page 277).</li> <li>► Rendez-vous dans un atelier qualifié. Faites transporter le véhicule ou faites-le remorquer avec l'essieu arrière soulevé (▷ page 246).</li> </ul>



Messages sur le visuel	Causes et conséquences possibles et ► Solutions
 <p>S'arrêter Mettre boîte sur P</p>	<p>La boîte de vitesses est défectueuse. Il n'y a plus de force motrice : le véhicule ralentit jusqu'à l'arrêt complet.</p> <ul style="list-style-type: none"> <li>► Arrêtez-vous en tenant compte des conditions de circulation.</li> <li>► Assurez-vous que le frein de stationnement électrique est serré.</li> <li>► Immobilisez le véhicule avant de descendre afin qu'il ne puisse pas se mettre à rouler (► page 277).</li> <li>► Prenez contact avec un atelier qualifié.</li> </ul>
 <p>Refroidissement huile de boîte de vitesses Défaut</p>	<p>La pompe à liquide de refroidissement de la boîte de vitesses est défectueuse. La boîte de vitesses peut surchauffer.</p> <ul style="list-style-type: none"> <li>► Sélectionnez le menu <b>AMG</b> dans l'ordinateur de bord et contrôlez la température de l'huile de boîte de vitesses.</li> <li>► Evitez de solliciter trop fortement le véhicule (conduite dynamique par exemple).</li> <li>► Si la température de l'huile de boîte de vitesses est inférieure à 248 °F(120 °C), continuez de rouler jusqu'à l'atelier qualifié le plus proche.</li> </ul>
 <p>Surchauffe huile de boîte de vitesses Rouler prudemment</p>	<p>L'huile de boîte de vitesses a subi une surchauffe.</p> <p>Le programme de conduite manuel <b>M</b> et la limitation de la gamme de rapports ne sont plus disponibles. Seul le programme de conduite <b>C</b> est encore disponible. La puissance du moteur est réduite en fonction de la surchauffe.</p> <ul style="list-style-type: none"> <li>► Adoptez un style de conduite défensif pour faire refroidir l'huile de boîte de vitesses.</li> </ul>
 <p>Blocage electr. de différentiel arrière ne fonctionne pas</p>	<p>Le différentiel autobloquant électronique arrière est en panne.</p> <ul style="list-style-type: none"> <li>► Rendez-vous dans un atelier qualifié.</li> </ul>
 <p>Blocage electr. de différentiel arrière pas dispo. pr l'instant</p>	<p>Le moteur du différentiel autobloquant électronique arrière a subi une surchauffe.</p> <ul style="list-style-type: none"> <li>► Adoptez un style de conduite défensif pour faire refroidir le différentiel autobloquant électronique arrière.</li> </ul>

Voyants de contrôle et d'alerte sur le combiné d'instruments

Freins

Problèmes	Causes et conséquences possibles et ► Solutions
<p><b>BRAKE</b> Le voyant (uniquement pour les États-Unis)  (uniquement pour le Canada)</p> <p>Le voyant rouge d'alerte des freins s'allume alors que le moteur tourne. En outre, un signal d'alerte retentit.</p>	<p>Il n'y a pas suffisamment de liquide de frein dans le réservoir.</p> <p> <b>ATTENTION</b></p> <p>Il se peut que l'effet de freinage diminue. Il y a risque d'accident.</p> <ul style="list-style-type: none"> <li>► Arrêtez-vous immédiatement en tenant compte des conditions de circulation. Ne continuez pas de rouler!</li> <li>► Immobilisez le véhicule pour qu'il ne puisse pas se mettre à rouler (► page 132).</li> <li>► Ne faites pas l'appoint de liquide de frein. Le défaut n'en serait pas éliminé pour autant.</li> <li>► Prenez contact avec un atelier qualifié.</li> <li>► Tenez compte des autres messages qui apparaissent sur le visuel multifonction.</li> </ul>
<p><b>PARK</b> Le voyant du (uniquement pour les États-Unis)  (uniquement pour le Canada)</p> <p>Le voyant du frein de stationnement électrique clignote et/ou le voyant orange d'alerte du frein de stationnement électrique est allumé.</p>	<p>Le frein de stationnement électrique est momentanément en panne ou défectueux.</p> <p> <b>ATTENTION</b></p> <p>Dans ce cas, une immobilisation du véhicule à l'écart de la circulation n'est possible que de manière limitée. Cela risque de provoquer un accident.</p> <ul style="list-style-type: none"> <li>► Tenez compte des autres messages qui apparaissent sur le visuel multifonction.</li> </ul>



## Ceintures de sécurité



Problèmes	Causes et conséquences possibles et ► Solutions
 Le voyant rouge d'alerte des ceintures de sécurité reste allumé pendant 6 secondes après le démarrage du moteur.	Le voyant d'alerte des ceintures de sécurité sert à attirer l'attention du conducteur et celle du passager sur le fait qu'ils doivent boucler leur ceinture. ► Bouclez votre ceinture de sécurité (▷ page 52).
 Le voyant rouge d'alerte des ceintures de sécurité s'allume après le démarrage du moteur. En outre, un signal d'alerte retentit pendant 6 secondes maximum.	Le conducteur n'a pas bouclé sa ceinture de sécurité. ► Bouclez votre ceinture de sécurité (▷ page 52). Le signal d'alerte s'arrête.
 Après le démarrage du moteur, le voyant rouge d'alerte des ceintures de sécurité s'allume dès que la porte du conducteur ou celle du passager est fermée.	Vous ou le passager n'avez pas bouclé votre ceinture de sécurité. ► Bouclez votre ceinture de sécurité (▷ page 52). Le voyant d'alerte s'éteint.  Des objets se trouvent sur le siège du passager. ► Enlevez les objets qui se trouvent sur le siège du passager et rangez-les en lieu sûr. Le voyant d'alerte s'éteint.









Problèmes	Causes et conséquences possibles et ► Solutions
 Le voyant rouge d'alerte des ceintures de sécurité clignote et un signal d'alerte périodique retentit.	<p data-bbox="471 272 1129 361">Vous ou le passager n'avez pas bouclé votre ceinture de sécurité. Or, vous roulez à plus de 15 mph (25 km/h) ou avez roulé momentanément à plus de 15 mph (25 km/h).</p> <ul data-bbox="471 369 1129 458" style="list-style-type: none"><li data-bbox="471 369 1129 458">► Bouclez votre ceinture de sécurité (► page 52). Le voyant d'alerte s'éteint et le signal d'alerte périodique s'arrête.</li></ul> <p data-bbox="471 480 1129 569">Des objets se trouvent sur le siège du passager. Or, vous roulez à plus de 15 mph (25 km/h) ou avez roulé momentanément à plus de 15 mph (25 km/h).</p> <ul data-bbox="471 577 1129 691" style="list-style-type: none"><li data-bbox="471 577 1129 691">► Enlevez les objets qui se trouvent sur le siège du passager et rangez-les en lieu sûr. Le voyant d'alerte s'éteint et le signal d'alerte périodique s'arrête.</li></ul>



## Systèmes de sécurité





Problèmes	Causes et conséquences possibles et ► Solutions
 Le voyant orange d'alerte ABS s'allume alors que le moteur tourne.	<p>L'ABS est désactivé en raison d'un défaut. L'ESP®, le BAS et l'aide au démarrage en côte, par exemple, sont également désactivés.</p> <p><b>▲ ATTENTION</b></p> <p>Le système de freinage continue de fonctionner avec son efficacité normale, mais sans les fonctions indiquées ci-dessus. Les roues peuvent alors se bloquer, par exemple en cas de freinage à fond.</p> <p>La manœuvrabilité et le comportement au freinage du véhicule sont fortement compromis. La distance de freinage peut s'allonger dans les situations de freinage d'urgence.</p> <p>Si l'ESP® n'est pas opérationnel, il ne peut pas stabiliser la trajectoire du véhicule.</p> <p>Le risque de dérapage et d'accident augmente.</p> <ul style="list-style-type: none"> <li>► Tenez compte des autres messages qui apparaissent sur le visuel multifonction.</li> <li>► Continuez de rouler prudemment.</li> <li>► Rendez-vous dans un atelier qualifié.</li> </ul> <p>Lorsque le calculateur ABS est défectueux, d'autres systèmes (système de navigation ou boîte de vitesses, par exemple) peuvent également ne pas être disponibles.</p>
 Les voyants orange d'alerte ESP® et ESP® OFF ainsi que le voyant orange d'alerte ABS s'allument alors que le moteur tourne.	<p>L'ABS et l'ESP® sont défectueux. Le BAS et l'aide au démarrage en côte, par exemple, ne sont pas disponibles non plus en raison d'un défaut.</p> <p><b>▲ ATTENTION</b></p> <p>Le système de freinage continue de fonctionner avec son efficacité normale, mais sans les fonctions indiquées ci-dessus.</p> <p>La distance de freinage peut alors s'allonger dans les situations de freinage d'urgence.</p> <p>Si l'ESP® n'est pas opérationnel, il ne peut pas stabiliser la trajectoire du véhicule.</p> <p>Le risque de dérapage et d'accident augmente.</p> <ul style="list-style-type: none"> <li>► Tenez compte des autres messages qui apparaissent sur le visuel multifonction (► page 170).</li> <li>► Continuez de rouler prudemment.</li> <li>► Rendez-vous dans un atelier qualifié.</li> </ul>

Problèmes	Causes et conséquences possibles et ► Solutions
 Le voyant orange d'alerte ESP® clignote pendant la marche.	<p>L'ESP® ou le contrôle de motricité entre en action parce qu'il y a risque de dérapage ou qu'au moins une roue patine. Le TEMPOMAT est désactivé.</p> <ul style="list-style-type: none"> <li>► Au démarrage, n'accélérez pas plus que nécessaire.</li> <li>► Pendant la marche, diminuez la pression sur la pédale d'accélérateur.</li> <li>► Adaptez votre style de conduite aux conditions routières et météorologiques.</li> <li>► Ne désactivez pas l'ESP®.</li> </ul> <p>Exceptions: (► page 60).</p>
 Le voyant orange d'alerte du SPORT handling mode s'allume alors que le moteur tourne.	<p>Le SPORT handling mode est activé.</p> <p> <b>ATTENTION</b></p> <p>L'ESP® ne stabilise le véhicule que lorsqu'il se trouve dans des situations limites. Par conséquent, il peut arriver que l'action de l'ESP® ne suffise plus à stabiliser le véhicule et que celui-ci se mette à dérapage.</p> <p>Le risque de dérapage et d'accident augmente.</p> <ul style="list-style-type: none"> <li>► N'activez le SPORT handling mode que dans les cas décrits dans le chapitre « Activation et désactivation du SPORT handling mode » (► page 60).</li> </ul>

Problèmes	Causes et conséquences possibles et ► Solutions
 Les voyants orange d'alerte ESP® et ESP® OFF s'allument alors que le moteur tourne.	<p>L'ESP® n'est pas disponible en raison d'un défaut.</p> <p> <b>ATTENTION</b></p> <p>Le système de freinage continue de fonctionner avec son efficacité normale, mais sans les fonctions indiquées ci-dessus. La distance de freinage peut alors s'allonger dans les situations de freinage d'urgence.</p> <p>Si l'ESP® n'est pas opérationnel, il ne peut pas stabiliser la trajectoire du véhicule.</p> <p>Le risque de dérapage et d'accident augmente.</p> <ul style="list-style-type: none"> <li>► Tenez compte des autres messages qui apparaissent sur le visuel multifonction.</li> <li>► Continuez de rouler prudemment.</li> <li>► Rendez-vous dans un atelier qualifié.</li> </ul>
 Le voyant rouge d'alerte SRS s'allume alors que le moteur tourne.	<p>Les systèmes de retenue supplémentaires (SRS) sont en panne.</p> <p> <b>ATTENTION</b></p> <p>Les airbags et les rétracteurs de ceinture peuvent se déclencher de manière intempestive ou ne pas se déclencher en cas d'accident.</p> <p>Le risque de blessure augmente.</p> <ul style="list-style-type: none"> <li>► Continuez de rouler prudemment.</li> <li>► Faites immédiatement contrôler le SRS par un atelier qualifié.</li> </ul> <p>Pour de plus amples informations sur le SRS, voir (► page 39).</p>

Moteur	
Problèmes	Causes et conséquences possibles et ► Solutions
 Le voyant orange d'alerte de diagnostic moteur s'allume alors que le moteur tourne.	<p>Un défaut est peut-être survenu, par exemple</p> <ul style="list-style-type: none"> <li>• dans la gestion moteur</li> <li>• dans le système d'injection</li> <li>• dans le système d'échappement</li> <li>• dans le système d'allumage</li> <li>• dans le système d'alimentation en carburant</li> </ul> <p>Un tel défaut peut avoir pour conséquence le dépassement des seuils d'émission et le passage du moteur en mode de fonctionnement de secours.</p> <p>► Faites contrôler le véhicule dès que possible par un atelier qualifié.</p> <p><b>i</b> Dans certains Etats fédéraux, vous devez immédiatement vous rendre dans un atelier qualifié lorsque le voyant orange d'alerte de diagnostic moteur est allumé. Cela est prévu par les dispositions légales qui y sont en vigueur. Si nécessaire, vérifiez si cela s'applique à l'Etat dans lequel vous vous trouvez.</p>
 Le voyant orange d'alerte de diagnostic moteur s'allume alors que le moteur tourne. Le confort de passage des rapports est limité.	<p>La demi-boîte des rapports impairs est en panne. La boîte de vitesses est en mode de fonctionnement de secours.</p> <p>► Faites contrôler le véhicule dès que possible par un atelier qualifié.</p>
 Le voyant rouge d'alerte de la température de l'huile moteur s'allume alors que le moteur tourne. En outre, un signal d'alerte retentit.	<p>La température de l'huile moteur est supérieure à 284 °F (140 °C).</p> <p>Le moteur n'est pas suffisamment refroidi et risque d'être endommagé.</p> <p>► Arrêtez-vous immédiatement en tenant compte des conditions de circulation et coupez le moteur.</p> <p>► Laissez refroidir le moteur.</p>

Problèmes	Causes et conséquences possibles et ► Solutions
 <p>Le voyant rouge d'alerte de la température de l'huile moteur s'allume alors que le moteur tourne. La température de l'huile moteur n'est pas affichée.</p>	<p>Un défaut est survenu au niveau de la transmission des données du calculateur moteur.</p> <p>► Rendez-vous dans un atelier qualifié.</p>
 <p>Le voyant orange d'alerte de réserve de carburant s'allume alors que le moteur tourne.</p>	<p>Le niveau de carburant a atteint le niveau de réserve.</p> <p>► Faites le plein à la prochaine station-service.</p>
 <p>Le voyant orange d'alerte de réserve de carburant clignote alors que le moteur tourne.</p>	<p>Une perte de pression est survenue dans le système d'alimentation en carburant. Le bouchon du réservoir n'est pas correctement fermé ou le système d'alimentation en carburant n'est pas étanche.</p> <p>► Vérifiez que le bouchon du réservoir est correctement fermé.</p> <p>► <b>Si le bouchon du réservoir n'est pas correctement fermé :</b> fermez-le.</p> <p>► <b>Si le bouchon du réservoir est fermé :</b> rendez-vous dans un atelier qualifié.</p>

Pneus	
Problèmes	Causes et conséquences possibles et ► Solutions
 Le voyant orange d'alerte du système de contrôle de la pression des pneus (perte de pression/défaut) s'allume.	<p>Le système de contrôle de la pression des pneus a détecté une baisse de pression dans un ou plusieurs pneus.</p> <p> <b>ATTENTION</b></p> <p>Les pneus dont la pression est trop basse présentent les risques suivants :</p> <ul style="list-style-type: none"> <li>• Ils peuvent éclater, en particulier lorsque la charge ou la vitesse du véhicule augmentent.</li> <li>• Ils peuvent s'user de manière excessive et/ou irrégulière, ce qui peut réduire fortement leur adhérence.</li> <li>• Le comportement routier ainsi que la manœuvrabilité et le comportement au freinage du véhicule peuvent être fortement compromis.</li> </ul> <p>Il y a risque d'accident.</p> <ul style="list-style-type: none"> <li>► Arrêtez le véhicule sans donner de coups de volant ou de coups de frein brusques. Tenez compte des conditions de circulation.</li> <li>► Immobilisez le véhicule pour qu'il ne puisse pas se mettre à rouler (► page 132).</li> <li>► Tenez compte des autres messages qui apparaissent sur le visuel multifonction.</li> <li>► Contrôlez les pneus et, si nécessaire, suivez les instructions en cas de crevaison (► page 235).</li> <li>► Contrôlez la pression des pneus (► page 260).</li> <li>► Corrigez la pression des pneus si nécessaire.</li> </ul>
 Le voyant orange d'alerte du système de contrôle de la pression des pneus (perte de pression/défaut) clignote pendant 1 minute environ, puis reste allumé en permanence.	<p>Le système de contrôle de la pression des pneus est défectueux.</p> <p> <b>ATTENTION</b></p> <p>Il se peut que le système ne soit pas en mesure de détecter ou de signaler correctement une pression des pneus trop basse.</p> <p>Il y a risque d'accident.</p> <ul style="list-style-type: none"> <li>► Tenez compte des autres messages qui apparaissent sur le visuel multifonction.</li> <li>► Rendez-vous dans un atelier qualifié.</li> </ul>





Informations utiles .....	200
Possibilités de rangement .....	200
Autres .....	202

## Informations utiles

**i** Ce Guide du conducteur décrit tous les dispositifs, de série ou optionnels, offerts pour le véhicule au moment de la publication du Guide. Des différences sont possibles entre les pays. À noter qu'il est possible que votre véhicule ne soit pas équipé de toutes les caractéristiques décrites dans le présent guide. Ceci s'applique également aux systèmes et fonctions portant sur la sécurité du véhicule.

**i** Veuillez lire l'information sur les ateliers spécialisés (▷ page 23).

## Possibilités de rangement

## Bacs de rangement

## Consignes de sécurité importantes

**⚠ ATTENTION**

Si vous rangez des objets de manière inappropriée dans l'habitacle du véhicule, ceux-ci peuvent glisser ou être projetés et ainsi heurter les occupants du véhicule. Il y a risque de blessure, en particulier lors d'un freinage brutal ou d'un changement brusque de direction.

- Rangez toujours les objets de manière à ce qu'ils ne puissent pas être projetés dans ces situations ou dans des situations similaires.
- Veillez toujours à ce qu'aucun objet ne dépasse des bacs de rangement, des filets à bagages ou des filets de rangement.
- Fermez les bacs de rangement verrouillables pendant la marche.
- Rangez et arrimez toujours les objets lourds, durs, pointus, tranchants, fragiles ou volumineux dans le coffre.

## Boîte à gants

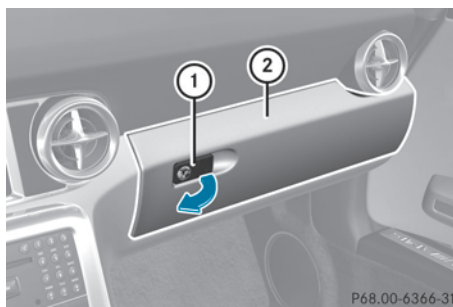

► **Ouverture** : tirez la poignée ① et abaissez le couvercle ②.

► **Fermeture** : relevez le couvercle ② jusqu'à ce qu'il se verrouille.

Vous pouvez déverrouiller et verrouiller la boîte à gants avec la clé de secours, par exemple en cas de visite à l'atelier.

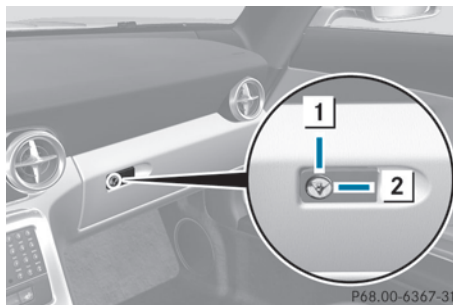

► **Verrouillage** : introduisez la clé de secours dans la serrure et tournez-la d'un quart de tour vers la droite (position ②).

► **Déverrouillage** : introduisez la clé de secours dans la serrure et tournez-la d'un quart de tour vers la gauche (position ①).

**i** En fonction de l'équipement du véhicule, une prise AUX IN ou une interface média peuvent se trouver dans la boîte à gants. Une interface média est une interface universelle pour les appareils audio portables, tels que les iPod® et les appareils USB (voir la notice d'utilisation spécifique du système COMAND).

**i** La boîte à gants contient une prise 12 V.

### Bac de rangement dans la console centrale

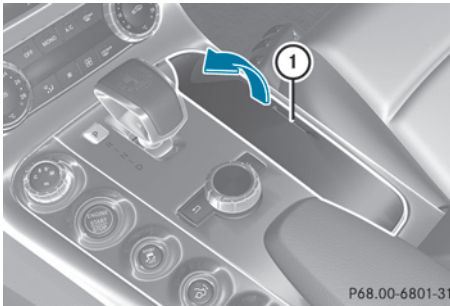

P68.00-6801-31

- ▶ **Ouverture :** appuyez brièvement au centre du couvercle ①, au niveau du repère.
  - ▶ **Fermeture :** rabattez le couvercle ①.
- i** En fonction de l'équipement, votre véhicule peut être doté d'un cendrier ou d'un bac de rangement.

### Bac de rangement sous l'accoudoir

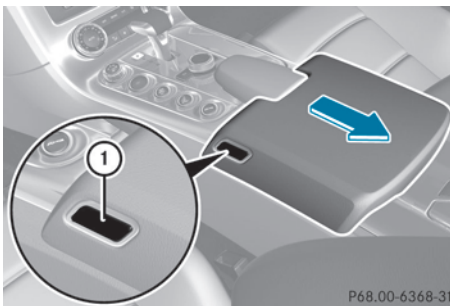

P68.00-6368-31

- ▶ **Ouverture :** appuyez sur la touche ① gauche ou droite et poussez l'accoudoir dans le sens de la flèche.
- L'accoudoir s'enclenche dans 2 positions différentes.

### Bac de rangement dans la console centrale arrière

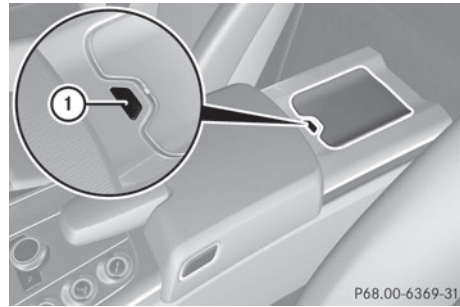

P68.00-6369-31

- ▶ Appuyer sur le bouton ①. Le compartiment de rangement s'ouvre.
- i** Le commutateur de contact (▷ page 117) et le dispositif d'ouverture d'urgence du couvercle du coffre (▷ page 78) se trouvent dans le compartiment de rangement.

### Bac de rangement sur la paroi arrière entre les sièges

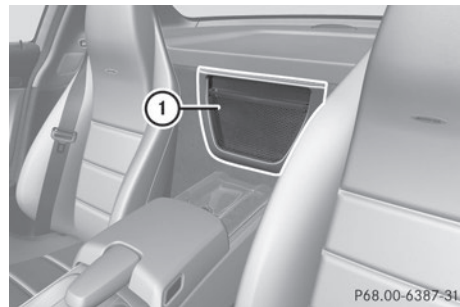

P68.00-6387-31

- ① Pochette de rangement froncée

### Filets de rangement

Un filet à bagages se trouve au niveau du plancher côté passager.

## Autres

## Porte-gobelets

## Consignes de sécurité importantes

❗ N'utilisez que des récipients adaptés aux porte-gobelets et qui peuvent être fermés. Sinon, les boissons pourraient déborder.

## Rangement et autres

## Porte-gobelets dans la console centrale

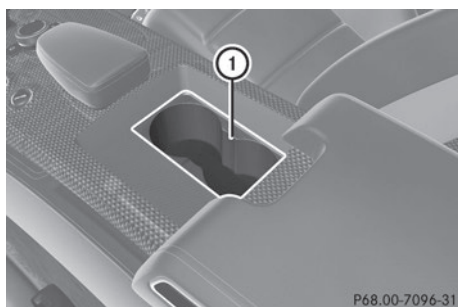

- Ouvrez l'accoudoir (▷ page 201). Les porte-gobelets ① se trouvent sous l'accoudoir.

## Pare-soleil

## Vue d'ensemble du pare-soleil

## ⚠ ATTENTION

Si le cache du miroir de courtoisie est relevé pendant la marche, la lumière incidente risque de vous éblouir. Il y a risque d'accident. Pendant la marche, le cache du miroir de courtoisie doit toujours rester abaissé.

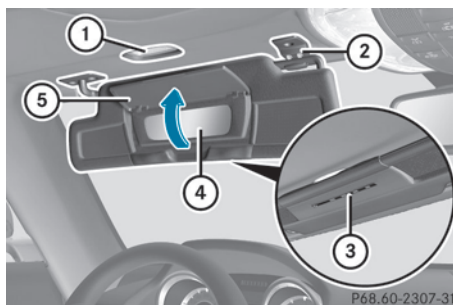

- ① Eclairage du miroir de courtoisie
- ② Support
- ③ Languette porte-tickets, par exemple pour ticket de stationnement
- ④ Miroir de courtoisie
- ⑤ Cache du miroir de courtoisie

## Miroir de courtoisie dans le pare-soleil

L'éclairage du miroir de courtoisie ① s'allume uniquement si le pare-soleil est accroché au support ② et si le cache du miroir de courtoisie ⑤ est relevé.

## Eblouissement latéral

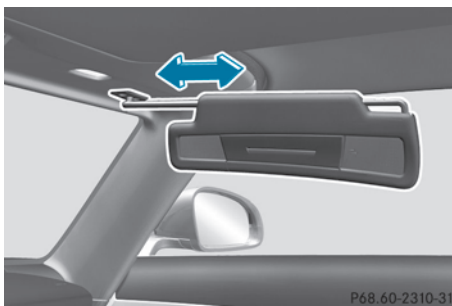

- Abaissez le pare-soleil.
- Décrochez le pare-soleil du support ②.
- Basculez le pare-soleil sur le côté.
- Faites coulisser le pare-soleil horizontalement si nécessaire.

### Cendrier

**i** Vous pouvez retirer l'insert et utiliser le compartiment comme bac de rangement.

**!** Le bac de rangement situé sous le cendrier n'est pas résistant à la chaleur. Avant de déposer des cigarettes incandescentes, assurez-vous que le cendrier est complètement verrouillé. Sinon, vous risquez d'endommager le bac de rangement.

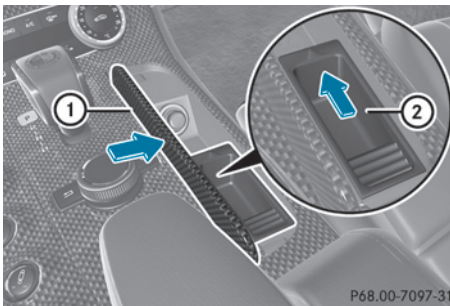

P68.00-7097-31

- ▶ **Ouverture:** appuyez brièvement au centre du couvercle ①.  
Le bac de rangement s'ouvre.
- ▶ **Extraction de l'insert:** poussez l'insert ② vers l'avant (flèche).
- ▶ Retirez l'insert ②.
- ▶ **Mise en place de l'insert:** enfoncez l'insert ② dans le logement et poussez-le dans le sens opposé à la flèche jusqu'à ce qu'il soit verrouillé.
- ▶ **Fermeture:** rabattez le couvercle ①.

### Allume-cigare

#### **!** ATTENTION

Si vous touchez la résistance chauffante ou la douille de l'allume-cigare lorsqu'elles sont très chaudes, vous risquez de vous brûler.

En outre, des matières inflammables peuvent s'enflammer si

- l'allume-cigare tombe dessus alors qu'il est brûlant
- des enfants mettent l'allume-cigare en contact avec des objets alors qu'il est brûlant, par exemple

Il y a risque d'incendie et de blessure.

Saisissez l'allume-cigare uniquement par le bouton. Assurez-vous toujours que l'allume-cigare est hors de portée des enfants. Ne laissez jamais des enfants sans surveillance à l'intérieur du véhicule.

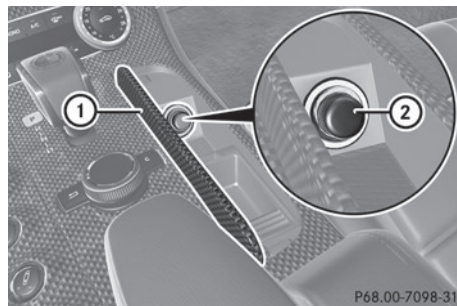

P68.00-7098-31

- ▶ Réglez la touche de démarrage et d'arrêt sur la position 2 (▷ page 117).
- ▶ **Ouverture:** appuyez brièvement au centre du couvercle ①.  
Le bac de rangement s'ouvre.
- ▶ Enfoncez l'allume-cigare ②.  
L'allume-cigare ② ressort automatiquement dès que la spirale est incandescente.
- ▶ **Fermeture:** rabattez le couvercle ①.

### Prises 12 V

#### Remarques préliminaires importantes

- ▶ Réglez la touche de démarrage et d'arrêt sur la position 1 (▷ page 117).

Vous pouvez utiliser les prises pour alimenter des accessoires (lampes ou chargeurs pour téléphones portables, par exemple) dont la

puissance respective n'est pas supérieure à 180 W (15 A).

La batterie peut se décharger lorsque le moteur est arrêté et que les prises sont très longtemps utilisées.

- i** Vous pouvez également utiliser les prises lorsque le contact est coupé. Un circuit de coupure de secours veille à ce que la tension de bord ne tombe pas en dessous d'une certaine valeur. Lorsque la tension de bord est trop faible, l'alimentation des prises est coupée automatiquement. Cela permet à la batterie de fournir le courant nécessaire au démarrage du véhicule.

### Prise dans la boîte à gants

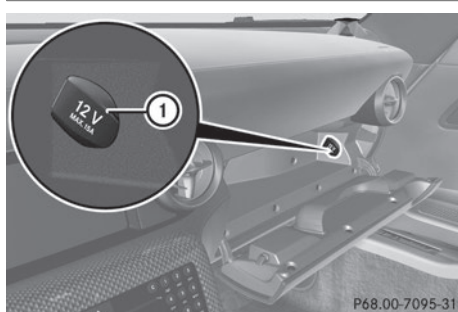

- Ouvrez la boîte à gants (► page 200).  
Relevez le couvercle de la prise ①.

### Prise dans la console centrale

- !** Si vous branchez un accessoire, assurez-vous qu'il ne consomme pas plus de 15 A. Sinon, vous surchargez le fusible.

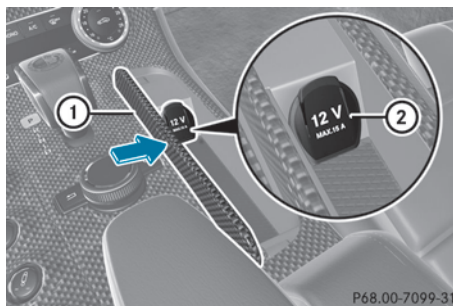

- **Ouverture** : appuyez brièvement au centre du couvercle ①.  
Le bac de rangement s'ouvre.  
► Relevez le couvercle de la prise ②.  
► **Fermeture** : rabattez le couvercle ①.

### mbrace<sup>4</sup>

#### Remarques générales

Pour pouvoir activer le service mbrace, vous devez disposer d'un abonnement. Veillez à ce que votre système soit activé et opérationnel et appuyez sur la touche d'appel d'information MB  pour vous connecter. Si l'une des étapes citées n'est pas exécutée, il est possible que le système ne puisse pas être activé.

En cas de questions relatives à l'activation, veuillez contacter les services d'assistance téléphonique suivants :

- **Etats-Unis** : Customer Assistance Center de Mercedes-Benz au numéro 1-800-FOR-MERCedes (1-800-367-6372) ou 1-866-990-9007
- **Canada** : Customer Service au numéro 1-888-923-8367

Peu après votre inscription au système mbrace, vous recevrez un nom d'utilisateur et un mot de passe par courrier postal.

Uniquement pour les Etats-Unis : vous pouvez utiliser ce mot de passe pour accéder à l'espace mbrace sur le site <http://>

<sup>4</sup> Au Canada, le système s'appelle TELEAID.

[www.mbusa.com](http://www.mbusa.com) et vous connecter sous « Owners Online ».

Le système mbrace est disponible lorsque

- il a été activé et qu'il est opérationnel
- le réseau de téléphonie mobile correspondant est disponible pour transmettre les informations au Centre d'Appels Clients
- un abonnement correspondant a été souscrit
- la batterie de démarrage est suffisamment chargée

**i** La détermination de la position géographique du véhicule sur une carte est uniquement possible lorsque

- les signaux GPS sont reçus
- la position du véhicule peut être transmise au Centre d'Appels Clients

### Système mbrace

Pour régler le volume sonore pendant un appel mbrace, procédez comme suit :

▶ Appuyez sur la touche ou la touche du volant multifonction.

ou

▶ Utilisez la molette de réglage du volume sonore du système COMAND.

Le système mbrace propose différents services, tels que

- l'appel d'urgence automatique et manuel
- l'appel de dépannage
- l'appel d'information MB

Uniquement pour les Etats-Unis: vous trouverez de plus amples informations ainsi qu'une description de toutes les fonctionnalités disponibles sur le site <http://www.mbusa.com>, sous « Owners Online ».

### Autodiagnostic du système

Une fois le contact mis, le système procède à un autodiagnostic.

Un dysfonctionnement a été détecté si l'une des conditions suivantes est remplie :

- Le voyant incorporé à la touche SOS ne s'allume pas pendant l'autodiagnostic du système.
- Le voyant incorporé à la touche d'appel de dépannage ne s'allume pas pendant l'autodiagnostic du système.
- Le voyant incorporé à la touche d'appel d'information MB ne s'allume pas pendant l'autodiagnostic du système.
- Le voyant incorporé à une ou plusieurs des touches suivantes reste allumé en rouge après l'autodiagnostic du système :
  - Touche SOS
  - Touche d'appel de dépannage
  - Touche d'appel d'information MB
- Le message **Tele Aid ne fonctionne pas** ou **Tele Aid pas activé** apparaît sur le visuel multifonction après l'autodiagnostic du système.

Si un défaut est signalé comme décrit ci-dessus, il est possible que le système ne fonctionne pas comme prévu. En cas d'urgence, essayez toujours d'obtenir de l'aide d'une autre manière.

Faites contrôler le système par le point de service Mercedes-Benz le plus proche ou contactez les services d'assistance téléphonique suivants :

- **Etats-Unis:** Customer Assistance Center de Mercedes-Benz au numéro 1-800-FOR-MERCEdes(1-800-367-6372) ou 1-866-990-9007
- **Canada:** Customer Service au numéro 1-888-923-8367

### Appel d'urgence

#### Consignes de sécurité importantes

**!** Pour pouvoir activer le service mbrace, vous devez disposer d'un abonnement. Veillez à ce que votre système soit activé et opérationnel et appuyez sur la touche d'appel d'information MB pour vous

connecter. Si l'une des étapes citées n'est pas exécutée, il est possible que le système ne puisse pas être activé.

En cas de questions relatives à l'activation, veuillez contacter les services d'assistance téléphonique suivants :

- **Etats-Unis** : Customer Assistance Center de Mercedes-Benz au numéro 1-800-FOR-MERCEdes (1-800-367-6372) ou 1-866-990-9007
- **Canada** : Customer Service au numéro 1-888-923-8367

### Remarques générales

L'appel d'urgence est automatiquement lancé lorsqu'un airbag ou un rétracteur de ceinture se déclenche.

- ❗ Vous ne pouvez pas vous-même mettre fin à un appel d'urgence lancé automatiquement.

Un appel d'urgence peut également être lancé manuellement.

Dès que l'appel d'urgence a été lancé, le voyant incorporé à la touche SOS clignote. Le message **Appel en cours** apparaît sur le visuel multifonction.

Le son de la source audio est coupé.

Lorsqu'une connexion a été établie, le message **Liaison établie** apparaît sur le visuel multifonction.

Toutes les informations importantes sur l'accident sont transmises, par exemple

- la position actuelle du véhicule (déterminée par le système GPS)
- le numéro d'identification du véhicule
- des détails sur le type d'accident

Peu après le lancement de l'appel d'urgence, une liaison téléphonique est automatiquement établie entre le Customer Assistance Center de Mercedes-Benz et les occupants du véhicule.

- Si les occupants du véhicule sont en mesure de parler, le Customer Assistance Center de Mercedes-Benz tente d'obtenir

des informations plus détaillées sur la situation.

- Si aucun occupant ne répond, une ambulance est immédiatement envoyée sur les lieux.

Si aucune liaison téléphonique n'a pu être établie avec le centre d'intervention, le système mbrace n'est pas en mesure de lancer un appel d'urgence. C'est le cas, par exemple, lorsque le réseau de téléphonie mobile concerné n'est pas disponible. Le voyant incorporé à la touche SOS clignote en permanence.

Le message **Echec de l'appel** apparaît sur le visuel multifonction pendant 10 secondes environ.

Dans ce cas, essayez toujours d'obtenir de l'aide d'une autre manière.

### Lancement d'un appel d'urgence

#### ATTENTION

Même si, en cas d'urgence, vous appuyez sur la touche SOS, il peut être dangereux de rester dans le véhicule lorsque

- de la fumée se dégage à l'intérieur ou à l'extérieur du véhicule, en raison d'un incendie ou à la suite d'un accident, par exemple
- le véhicule se trouve à un endroit dangereux de la route
- le véhicule ne peut pas être vu par les autres usagers ou qu'il est peu visible, en particulier dans l'obscurité ou lorsque les conditions de visibilité sont mauvaises

Il y a risque d'accident et de blessure.

Dans ces situations ou dans des situations similaires, quittez immédiatement le véhicule, si vous pouvez le faire sans danger. Mettez-vous ainsi que les autres occupants du véhicule en sécurité. Dans ce cas ou dans des cas similaires, signalez, si nécessaire, la présence de votre véhicule conformément aux législations nationales, à l'aide du triangle de présignalisation, par exemple.



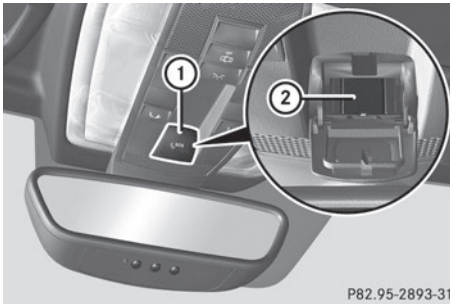

P82.95-2893-31

- ▶ **Lancement manuel d'un appel d'urgence:** appuyez brièvement sur le cache ① pour l'ouvrir.
  - ▶ Appuyez brièvement sur la touche SOS ②. Le voyant incorporé à la touche SOS ② clignote jusqu'à la fin de l'appel d'urgence.
  - ▶ Attendez que la liaison téléphonique soit établie avec le Customer Assistance Center de Mercedes-Benz.
  - ▶ Une fois l'appel d'urgence terminé, refermez le cache ①.
- i** Si le réseau de téléphonie mobile n'est pas disponible, mbrace ne peut pas lancer l'appel d'urgence. Si vous quittez le véhicule immédiatement après avoir appuyé sur la touche SOS, vous ne pouvez savoir si mbrace a pu lancer l'appel d'urgence. Dans ce cas, essayez toujours d'obtenir de l'aide d'une autre manière.

### Touche d'appel de dépannage



P82.95-2894-31

- ▶ Appuyez pendant plus de 2 secondes sur la touche d'appel de dépannage ①.

Un appel vers le Customer Assistance Center de Mercedes-Benz est lancé. Le voyant incorporé à la touche d'appel de dépannage ① clignote pendant la durée de l'appel. Le message **Appel en cours** apparaît sur le visuel multifonction. Le son de la source audio est coupé.

Lorsqu'une connexion a pu être établie, le message **Liaison établie** apparaît sur le visuel multifonction.

En fonction du réseau de téléphonie mobile disponible et de la réception GPS, le système mbrace transmet certaines données au Customer Assistance Center de Mercedes-Benz, par exemple

- la position actuelle du véhicule
- le numéro d'identification du véhicule

**i** Le visuel COMAND indique qu'un appel mbrace est en cours. Pendant l'appel, vous pouvez, par exemple, passer au menu Navigation en appuyant sur la touche NAVI du système COMAND.

Les messages vocaux ne sont pas disponibles.

Une liaison téléphonique est établie entre le Customer Assistance Center de Mercedes-Benz et les occupants du véhicule.

Le Customer Assistance Center de Mercedes-Benz envoie sur place un technicien Mercedes-Benz qualifié ou il organise le transport de votre véhicule jusqu'au point de service Mercedes-Benz agréé le plus proche. Les prestations de service telles que les travaux de réparation et/ou le remorquage peuvent engendrer des frais. Pour de plus amples informations, consultez votre manuel mbrace.

**i** Le système mbrace n'a pas pu lancer l'appel de dépannage lorsque

- le voyant intégré à la touche d'appel de dépannage ① clignote en permanence
- aucune liaison téléphonique n'a pu être établie avec le Customer Assistance Center de Mercedes-Benz

Cela peut notamment être le cas lorsque le réseau de téléphonie mobile concerné n'est pas disponible.

Le message **Echec de l'appel** apparaît sur le visuel multifonction.

- ▶ **Fin de communication** : appuyez sur la touche  du volant multifonction.

ou

- ▶ Appuyez sur la touche correspondante de fin de communication du système COMAND.

### Touche d'appel d'information MB

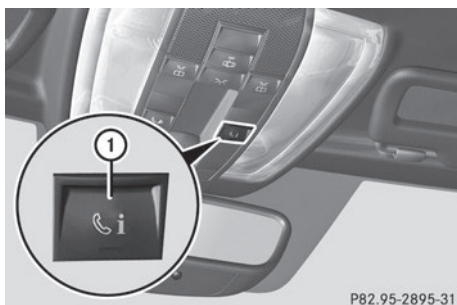

- ▶ Appuyez pendant plus de 2 secondes sur la touche d'appel d'information MB ①. Un appel vers le Customer Assistance Center de Mercedes-Benz est lancé. Le voyant intégré à la touche d'appel d'information MB ① clignote pendant l'établissement de la liaison. Le message **Appel en cours** apparaît sur le visuel multifonction et le son du système COMAND est coupé.

Lorsqu'une connexion a pu être établie, le message **Liaison établie** apparaît sur le visuel multifonction.

En fonction du réseau de téléphonie mobile disponible et de la réception GPS, le système mbrace transmet certaines données au Customer Assistance Center de Mercedes-Benz, par exemple

- la position actuelle du véhicule
- le numéro d'identification du véhicule

**i** Le visuel COMAND indique qu'un appel mbrace est en cours. Pendant l'appel, vous pouvez, par exemple, passer au menu Navigation en appuyant sur la touche NAVI du système COMAND.

Les messages vocaux ne sont pas disponibles.

Une liaison téléphonique est établie entre le Customer Assistance Center de Mercedes-Benz et les occupants du véhicule. Vous pouvez obtenir des informations sur l'utilisation de votre véhicule, le point de service Mercedes-Benz le plus proche ou les autres produits et services proposés par Mercedes-Benz USA.

Uniquement pour les Etats-Unis : vous trouverez de plus amples informations sur le système mbrace sur le site <http://www.mbusa.com>, sous « Owners Online ».

**i** Le système mbrace n'a pas pu lancer l'appel d'information MB lorsque

- le voyant intégré à la touche d'appel d'information MB ① clignote en permanence
- aucune liaison téléphonique n'a pu être établie avec le Customer Assistance Center de Mercedes-Benz

Cela peut notamment être le cas lorsque le réseau de téléphonie mobile concerné n'est pas disponible.

Le message **Echec de l'appel** apparaît sur le visuel multifonction.

► **Fin de communication :** appuyez sur la touche  du volant multifonction.

ou

► Appuyez sur la touche correspondante de fin de communication du système COMAND.

### Priorité des appels

Un appel d'urgence peut être lancé même lorsqu'un appel de service (appel de dépannage ou appel d'information MB, par exemple) est en cours. Dans ce cas, l'appel d'urgence a le plus haut niveau de priorité, c'est-à-dire qu'il a priorité sur tous les autres appels en cours.

Le voyant incorporé à la touche correspondante clignote jusqu'à la fin de l'appel. Seul le Customer Assistance Center de Mercedes-Benz peut mettre fin à un appel d'urgence.

Il est possible de mettre fin à tous les autres appels en appuyant sur

- la touche  du volant multifonction
- la touche correspondante de fin de communication du système COMAND

**i** Le son de la source audio est coupé lorsqu'un appel mbrace a été lancé. Le téléphone portable n'est plus relié au système COMAND. Si vous souhaitez cependant utiliser votre téléphone portable, nous vous recommandons de le faire uniquement lorsque le véhicule est à l'arrêt et dans un endroit sûr.

### Téléchargement de points de destination dans le système COMAND

#### Téléchargement de points de destination

**i** Les éléments et les principes d'utilisation du système COMAND sont décrits dans la notice d'utilisation spécifique du système COMAND.

Ce service fait partie du Pack mbrace PLUS et ne peut être souscrit séparément.

**i** Vous pouvez utiliser la fonction de téléchargement de points de destination (Destination Download) uniquement lorsque votre véhicule est équipé d'un système de navigation.

Le téléchargement de points de destination (Destination Download) vous permet d'accéder à une banque de données comportant plus de 15 millions de POI (Points of Interest)/destinations importantes. Vous pouvez télécharger ces données dans le système de navigation de votre véhicule. Lorsque vous connaissez la destination, vous pouvez télécharger l'adresse. Vous pouvez également obtenir la position de POI (Points of Interest)/destinations importantes dans les environs.

Le système vous demande de confirmer le guidage vers l'adresse entrée.

Le système calcule l'itinéraire, puis démarre le guidage vers l'adresse entrée.

**i** Si vous sélectionnez **No**, l'adresse peut être enregistrée dans le carnet d'adresses.

**i** La fonction de téléchargement de points de destination (Destination Download) est disponible lorsque le réseau de téléphonie mobile est disponible et que la transmission des données est possible.

#### Route Assistance

Ce service fait partie du Pack mbrace PLUS et ne peut être souscrit séparément.

**i** Vous pouvez utiliser la fonction Route Assistance même si votre véhicule n'est pas équipé d'un système de navigation.

Ce service vous procure une aide à la navigation professionnelle et fiable fonctionnant sans que vous ayez à quitter votre véhicule.

Le conseiller clientèle détermine un itinéraire adapté sur la base de la position actuelle du véhicule et de la destination souhaitée et vous guide en direct à travers les différentes sections d'itinéraire.

### Search and Send (Recherche et Envoi)

Le service « Search & Send » est un service de saisie des points de destination. Vous trouverez de plus amples informations sur le service « Search & Send » dans la notice d'utilisation spécifique du système COMAND.

### Fermeture à distance du véhicule

Vous pouvez utiliser la fermeture à distance du véhicule si vous avez oublié de verrouiller votre véhicule et que vous n'êtes plus à proximité. Le véhicule peut alors être verrouillé par le Customer Assistance Center de Mercedes-Benz.

Le véhicule peut être fermé à distance dans les 4 jours qui suivent la coupure du contact.

- ▶ Contactez les services d'assistance téléphonique suivants :
  - **Etats-Unis:** Customer Assistance Center de Mercedes-Benz au numéro 1-800-FOR-MERCEdes(1-800-367-6372) ou 1-866-990-9007
  - **Canada:** Customer Service au numéro 1-888-923-8367

Vous devez alors indiquer votre code PIN.

Lorsque vous vous trouvez à nouveau à bord de votre véhicule et que vous mettez le contact, le message **Tele Aid Portes verrouillées à distance** apparaît sur le visuel multifonction.

Uniquement pour les Etats-Unis: il est également possible de fermer le véhicule

- via Internet (espace « Owners Online »)
- par l'intermédiaire des applications téléphoniques (pour iPhone®, Blackberry, par exemple)

Vous avez besoin pour cela de votre numéro d'identification et de votre mot de passe.

- ❗ La fermeture à distance du véhicule est réalisable lorsque le réseau de téléphonie mobile correspondant est disponible et qu'une connexion de données est possible.

### Service de localisation d'un véhicule volé

Si le véhicule a été volé:

- ▶ Aviser les forces policières.  
Un rapport d'incident numéroté sera rédigé.
- ▶ Ce numéro sera transmis au Service à la clientèle Mercedes-Benz avec votre NIP. Le Service à la clientèle Mercedes-Benz tentera ensuite de trouver le système mbrace. Le Service à la clientèle Mercedes-Benz communiquera avec l'abonné et les forces policières locales après avoir localisé le véhicule. Cependant, seulement les forces policières sont informées de la position du véhicule.

- ❗ Si le système d'alarme antivol est actif pendant plus de 30 secondes, mbrace avise automatiquement le Service à la clientèle Mercedes-Benz.

### Déflexeur arrière

Le déflexeur arrière améliore la portance du véhicule et ainsi sa stabilité.

Vous pouvez régler le déflexeur arrière dans une position haute ou dans une position basse.

Si vous réglez le déflexeur arrière dans la position haute, la portance de l'essieu arrière augmente et la résistance de l'air augmente légèrement.

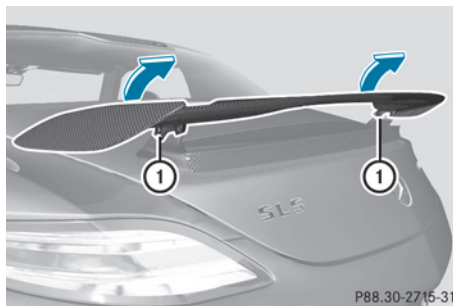

P88.30-2715-31

- ▶ **Réglage de la position :** dévissez les vis ① à l'aide d'une clé à douille.
  - ▶ Nettoyez la vis et le goujon fileté ou remplacez-les par le jeu de pièces A197 793 05 88.
  - ▶ Amenez le déflecteur arrière jusqu'en butée inférieure ou supérieure.
  - ▶ Déposez quelques gouttes de colle à vis soluble (adhérence moyenne) sur les vis ① et revissez-les.
- Couple de serrage : 7,37 ft-lb (10 Nm)

### Système de commande de porte de garage

#### Consignes de sécurité importantes

##### ATTENTION

Lorsque vous commandez la porte de garage ou que vous la programmez à l'aide du système de commande de porte de garage intégré, des personnes se trouvant dans l'espace de manœuvre de la porte de garage risquent d'être coincées ou heurtées par celle-ci. Il y a risque de blessure.

Veillez toujours à ce que personne ne se trouve dans l'espace de manœuvre de la porte de garage lorsque vous utilisez le système de commande de porte de garage intégré.

##### ATTENTION

Les moteurs thermiques dégagent des gaz d'échappement toxiques, tels que du monoxyde de carbone. L'inhalation de ces gaz entraîne des intoxications. Il y a danger de mort. Par conséquent, ne laissez jamais tourner le moteur dans un local fermé sans aération suffisante.

Le système de commande de porte de garage HomeLink® intégré au rétroviseur intérieur vous permet de commander jusqu'à 3 systèmes de porte différents.

N'utilisez le système de commande de porte de garage intégré que pour commander les portes de garage qui

- disposent d'une fonction d'arrêt d'urgence et d'inversion du mouvement
- respectent les normes de sécurité américaines actuellement en vigueur

Lors de la programmation d'un système de commande de porte de garage, garez le véhicule à l'extérieur du garage.

- i** Certains systèmes d'entraînement de porte de garage ne sont pas compatibles avec le système de commande de porte de garage intégré. En cas de difficultés pour programmer le système de commande de porte de garage intégré, contactez un point de service Mercedes-Benz agréé.

Vous pouvez également contacter les services d'assistance téléphonique suivants :

- **Etats-Unis :** Customer Assistance Center de Mercedes-Benz au numéro 1-800-FOR-MERCedes
- **Canada :** Customer Service au numéro 1-800-387-0100

- i** Vous trouverez des remarques relatives à la déclaration de conformité ici (▷ page 22).

Etats-Unis : FCC ID : CB2HMIHL4

Canada : IC : 279B-HMIHL4

#### Programmation

##### Programmation des touches

Respectez les « Consignes de sécurité importantes » (▷ page 211).

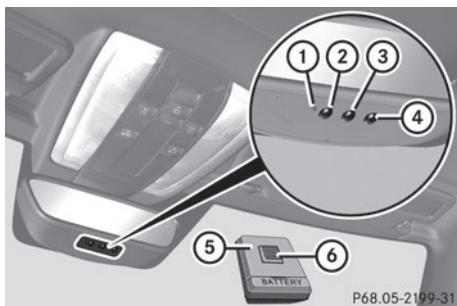

Système de commande de porte de garage intégré au rétroviseur intérieur

La télécommande ⑤ du système d'entraînement de porte de garage ne fait pas partie du système de commande de porte de garage intégré.

- ▶ Effacez la mémoire du système de commande de porte de garage intégré avant de le programmer pour la première fois (> page 214).

- ▶ Réglez la touche de démarrage et d'arrêt sur la position 2 (> page 117).

- ▶ Appuyez sur une des touches ② à ④ du système de commande de porte de garage intégré et maintenez-la appuyée.

Le voyant ① s'allume en orange peu de temps après.

- ❗ Lors de la première programmation de la touche ②, ③ ou ④, le voyant ① s'allume immédiatement en orange. Si la touche sélectionnée avait déjà été programmée auparavant, le voyant ① ne s'allume en orange qu'au bout de 10 secondes.

- ▶ Relâchez la touche ②, ③ ou ④. Le voyant ① clignote en orange.

- ▶ Dirigez la télécommande ⑤ sur les touches ② à ④ du rétroviseur intérieur en maintenant une distance de 2 à 8 in (5 à 20 cm).

- ❗ La distance à respecter entre la télécommande ⑤ et le système de commande de porte de garage intégré dépend du type de système d'entraînement de porte de garage. Il peut être nécessaire d'effectuer

plusieurs tentatives. Ce faisant, gardez la même position pendant au moins 25 secondes avant d'en essayer une nouvelle.

- ▶ Appuyez sur la touche ⑥ de la télécommande ⑤ jusqu'à ce que le voyant ① devienne vert. Si le voyant ① s'allume ou clignote en vert, la programmation a réussi.
- ▶ Relâchez la touche ⑥ de la télécommande ⑤ du système d'entraînement de porte de garage.
- ▶ Lorsque le voyant ① s'allume en rouge : recommencez le processus de programmation pour la touche correspondante du rétroviseur intérieur. Modifiez alors la distance entre la télécommande ⑤ et le rétroviseur intérieur.

- ❗ Si le voyant clignote en vert une fois la programmation réussie, cela signifie que le système de porte de garage travaille avec un code tournant. Vous devez alors synchroniser le système de commande de porte de garage intégré au rétroviseur intérieur avec l'émetteur du système de porte de garage dès que la programmation a été effectuée.

### Synchronisation du code tournant

Respectez les « Consignes de sécurité importantes » (> page 211).

Votre véhicule doit se trouver à portée du système d'entraînement de la porte de garage ou du portail. Veillez à ce que ni votre véhicule ni aucune personne ni aucun objet ne se trouve dans l'espace de manœuvre de la porte ou du portail.

- ▶ Réglez la touche de démarrage et d'arrêt sur la position 2 (> page 117).
- ▶ Appuyez sur la touche de programmation de l'unité d'entraînement du portail (voir la notice d'utilisation de l'entraînement du portail, par exemple dans la section « Initialisation de télécommandes supplémentaires »).

- i** Vous avez alors normalement 30 secondes pour lancer l'étape suivante.
- ▶ Appuyez plusieurs fois de suite sur la touche ②, ③ ou ④ du système de commande de porte de garage intégré que vous venez de programmer jusqu'à ce que la porte se ferme.  
La synchronisation du code tournant est terminée.

### Remarques relatives à la programmation de la télécommande

Selon la législation canadienne relative aux fréquences radioélectriques, une « interruption » (momentanée ou définitive) des signaux doit impérativement avoir lieu après quelques secondes d'émission. Par conséquent, il peut arriver que la durée d'émission soit trop courte pour le système de commande de porte de garage intégré. Le signal émis n'est pas détecté pendant la programmation. Par analogie avec la législation canadienne, certains systèmes américains de commande de porte de garage opèrent aussi une « interruption » dans l'émission des signaux.

Procédez comme suit

- si vous habitez au Canada
- si, indépendamment de votre lieu de résidence, vous rencontrez des difficultés pour programmer le système de commande de porte de garage conformément aux étapes de programmation décrites plus haut
- ▶ Appuyez sur une des touches ② à ④ du système de commande de porte de garage intégré et maintenez-la appuyée.  
Le voyant ① s'allume en orange peu de temps après.
- ▶ Relâchez la touche.  
Le voyant ① clignote en orange.
- ▶ Appuyez sur la touche ⑥ de la télécommande ⑤, maintenez-la appuyée pendant 2 secondes, puis relâchez-la pendant 2 secondes.

- ▶ Appuyez de nouveau sur la touche ⑥ et maintenez-la appuyée pendant 2 secondes.
- ▶ Répétez cette opération sur la touche ⑥ de la télécommande ⑤ jusqu'à ce que le voyant ① devienne vert.  
Si le voyant ① devient rouge, répétez la procédure.
- ▶ Poursuivez la programmation comme décrit plus haut.

### Problèmes lors de la programmation

Si vous rencontrez des difficultés lors de la programmation du système de commande de porte de garage intégré au rétroviseur intérieur, tenez compte des remarques suivantes :

- Contrôlez la fréquence d'émission de la télécommande ⑤ du système d'entraînement de porte de garage. Elle est généralement indiquée au dos de la télécommande.  
Le système de commande de porte de garage intégré est compatible avec les appareils qui fonctionnent sur une plage de fréquences comprise entre 280 et 433 MHz.
- Remplacez les piles de la télécommande ⑤ du système d'entraînement de porte de garage. Cela augmente la probabilité que la télécommande ⑤ envoie un signal plus puissant et plus précis au système de commande de porte de garage intégré.
- Lors de la programmation, modifiez de temps en temps la distance et l'angle de la télécommande ⑤ par rapport à la touche que vous programmez. Testez différents angles à une distance de 2 à 12 in (5 à 30 cm) ou le même angle à des distances différentes.
- Si vous disposez d'une autre télécommande pour le même système d'entraînement de porte de garage, effectuez de nouveau les étapes de programmation avec cette télécommande. Avant d'effectuer ces

opérations, assurez-vous que des piles neuves se trouvent dans la télécommande ⑤ du système d'entraînement de porte de garage.

- Tenez compte du fait que certaines télécommandes n'émettent que pendant une durée limitée (le voyant de la télécommande s'éteint). Appuyez de nouveau sur la touche ⑥ de la télécommande ⑤ avant que le laps de temps réservé à l'émission ne soit écoulé.
- Ajustez le câble d'antenne de l'unité de commande de porte de garage. Cela peut contribuer à améliorer la transmission et/ou la réception des signaux.

### Ouverture et fermeture d'une porte de garage

Une fois programmé, le système de commande de porte de garage intégré reprend la fonction de la télécommande ⑤ du système de porte de garage. Pour de plus amples informations, consultez la notice d'utilisation du système de porte de garage.

- ▶ Réglez la touche de démarrage et d'arrêt sur la position **2**.
- ▶ Appuyez sur l'une des touches ②, ③ ou ④ qui a été programmée pour commander la porte de garage.

Système de porte de garage à code fixe: le voyant ① est allumé en vert.

Système de porte de garage à code tournant: le voyant ① clignote en vert.

- ❗ L'émetteur fonctionne tant que vous appuyez sur la touche. Le processus d'émission est interrompu au bout de 10 secondes au maximum et le voyant ① s'allume en orange. Appuyez de nouveau sur la touche ②, ③ ou ④ si nécessaire.

### Effacement de la mémoire

- ▶ Réglez la touche de démarrage et d'arrêt sur la position **2**.
- ▶ Appuyez sur les touches ② et ④. Le voyant s'allume en orange.
- ▶ Maintenez les touches ② et ④ appuyées jusqu'à ce que le voyant devienne vert.

- ❗ Effacez la mémoire du système de commande de porte de garage intégré avant de revendre le véhicule.

### Prise de maintien en charge

Lorsque vous n'utilisez pas le véhicule pendant une période prolongée, la batterie peut se décharger. Mercedes-Benz vous recommande de brancher l'appareil de maintien en charge sur la prise de maintien en charge.

La prise de maintien en charge convient uniquement au branchement de l'appareil de maintien en charge.

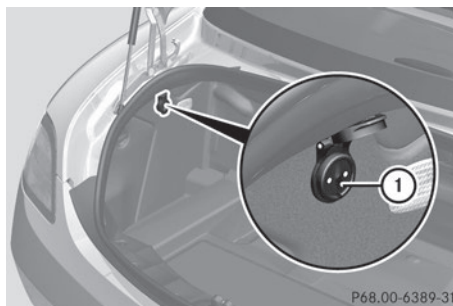

- ▶ Coupez le contact.
- ▶ Ouvrez le coffre.
- ▶ Branchez le câble fourni qui se trouve dans le coffre à l'appareil de maintien en charge.
- ▶ Branchez l'appareil de maintien en charge sur la prise de maintien en charge ①. Tenez compte pour cela de la notice d'utilisation du fabricant.

- ❗ L'appareil de maintien en charge branché sur la prise de maintien en charge ① vous permet uniquement de maintenir le niveau de charge actuel de la batterie du réseau



de bord. Si la batterie du réseau de bord est déchargée, elle doit être rechargée à l'aide d'un chargeur. Vous trouverez de plus amples informations sur la charge de la batterie à la (> page 239).

### Tapis de sol côté conducteur

#### ATTENTION

Les objets éventuellement posés sur le plancher côté conducteur risquent d'entraver la course des pédales ou de bloquer une pédale si celle-ci est enfoncée. Cela compromet la sécurité de fonctionnement et la sécurité routière du véhicule. Il y a risque d'accident.

Rangez tous les objets en lieu sûr dans le véhicule afin d'éviter qu'ils ne se retrouvent sur le plancher côté conducteur. Fixez toujours les tapis de sol conformément aux prescriptions afin de ne pas entraver la course des pédales. N'utilisez pas de tapis de sol non fixés et ne superposez pas plusieurs tapis.

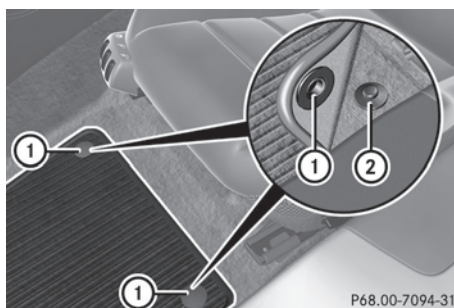

- ▶ Reculez le siège.
- ▶ **Pose :** posez le tapis de sol.
- ▶ Enfoncez les boutons-pression ① sur les ergots ②.
- ▶ **Dépose :** détachez le tapis de sol des ergots ②.
- ▶ Enlevez le tapis.



Informations utiles .....	218
Compartment moteur .....	218
Maintenance .....	222
Entretien .....	224

### Informations utiles

- i** Ce Guide du conducteur décrit tous les dispositifs, de série ou optionnels, offerts pour le véhicule au moment de la publication du Guide. Des différences sont possibles entre les pays. À noter qu'il est possible que votre véhicule ne soit pas équipé de toutes les caractéristiques décrites dans le présent guide. Ceci s'applique également aux systèmes et fonctions portant sur la sécurité du véhicule.
- i** Veuillez lire l'information sur les ateliers spécialisés (▷ page 23).

### Compartiment moteur

#### Capot

#### Consignes de sécurité importantes

##### ATTENTION

Si le capot est déverrouillé, il peut s'ouvrir pendant la marche et empêcher toute visibilité. Il y a risque d'accident.

Ne déverrouillez jamais le capot pendant la marche.

##### ATTENTION

Lors de l'ouverture ou de la fermeture du capot, il peut arriver que le capot bascule brusquement jusqu'en butée. Il y a risque de blessure dans la zone de basculement du capot.

Ouvrez et fermez le capot uniquement lorsqu'il n'y a personne dans la zone de basculement.

##### ATTENTION

Si vous ouvrez le capot en cas de surchauffe du moteur ou d'incendie dans le compartiment moteur, vous risquez d'entrer en contact avec des gaz chauds ou autres ingrédients ou lubrifiants qui s'échappent. Il y a risque de blessure.

En cas de surchauffe, laissez le moteur refroidir avant d'ouvrir le capot. En cas d'incendie dans le compartiment moteur, laissez le capot fermé et prévenez les pompiers.

##### ATTENTION

Le compartiment moteur abrite des pièces mobiles. Certains composants, tels que le ventilateur du radiateur, peuvent continuer de tourner ou redémarrer de manière autonome même lorsque le contact est coupé. Il y a risque de blessure.

Si vous devez effectuer des travaux dans le compartiment moteur,

- coupez le contact
- n'approchez jamais vos mains de la zone de danger des pièces en mouvement, par exemple près du ventilateur
- n'approchez pas vos vêtements des pièces mobiles

#### Ouverture du capot

##### ATTENTION

Certains composants à l'intérieur du compartiment moteur peuvent être très chauds, par exemple le moteur, le radiateur et les pièces du système d'échappement. Il y a risque de blessure en cas de travaux dans le compartiment moteur !

Dans la mesure du possible, laissez le moteur refroidir et ne touchez qu'aux composants mentionnés ci-après.

##### ATTENTION

Si les essuie-glaces se mettent en marche alors que le capot est ouvert, vous risquez d'être coincé par la tringlerie des essuie-glaces. Il y a risque de blessure.

Arrêtez toujours les essuie-glaces et coupez le contact avant d'ouvrir le capot.

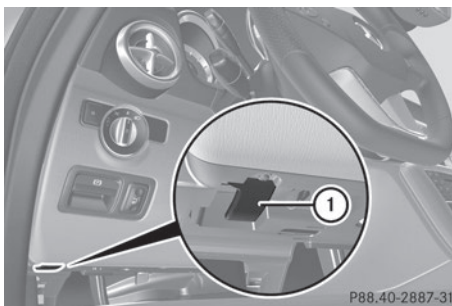

Poignée de déverrouillage du capot sous la planche de bord, côté conducteur

- Tirez la poignée de déverrouillage ① du capot. Le capot est déverrouillé.

**!** Assurez-vous que les bras d'essuie-glace ne sont pas basculés vers l'avant. Sinon, vous pouvez endommager les essuie-glaces ou le capot.

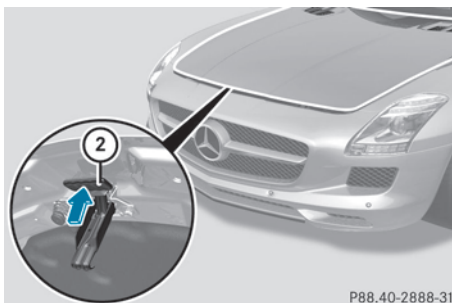

- Passez les doigts dans la fente, poussez la poignée ② du verrou de sécurité vers le haut et soulevez le capot.

### Fermeture du capot

- Abaissez le capot, puis laissez-le retomber avec un peu d'élan d'une hauteur de 8 in (20 cm) environ.
- Contrôlez que le capot est verrouillé correctement. Si vous pouvez soulever un peu le capot, cela signifie qu'il n'est pas verrouillé correctement. Rouvrez-le, puis refermez-le avec plus d'élan.

### Huile moteur

#### Remarques générales

La consommation d'huile varie en fonction de votre style de conduite, sans dépasser toutefois 0,9 US qt(0,8 l) aux 600 miles (1 000 km). La consommation d'huile peut cependant être supérieure si le véhicule est neuf ou si vous faites tourner fréquemment le moteur à des régimes élevés.

Selon la motorisation, la jauge à huile peut se trouver à différents emplacements.

Avant de contrôler le niveau d'huile,

- arrêtez le véhicule sur une surface horizontale
- arrêtez le moteur pendant 5 minutes environ s'il a atteint sa température de service
- attendez 30 minutes environ avant de reprendre la mesure si le moteur n'a pas atteint sa température de service (si vous avez fait démarrer le moteur seulement pendant un court instant, par exemple)

#### Contrôle du niveau d'huile avec une jauge à huile

##### ATTENTION

Certains composants à l'intérieur du compartiment moteur peuvent être très chauds, par exemple le moteur, le radiateur et les pièces du système d'échappement. Il y a risque de blessure en cas de travaux dans le compartiment moteur!

Dans la mesure du possible, laissez le moteur refroidir et ne touchez qu'aux composants mentionnés ci-après.

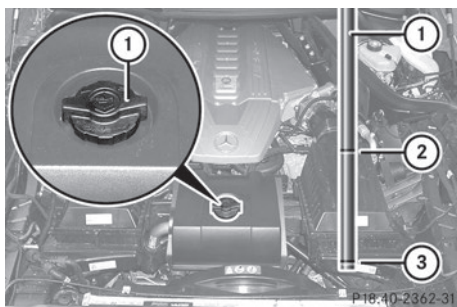

- ▶ Dévissez le bouchon de l'orifice de remplissage d'huile ① avec jauge à huile intégrée et retirez-le.
- ▶ Essuyez la jauge à huile.
- ▶ Revissez le bouchon de l'orifice de remplissage d'huile ① jusqu'en butée.
- ▶ Dévissez une nouvelle fois le bouchon de l'orifice de remplissage d'huile ① et contrôlez le niveau sur la jauge à huile. Le niveau d'huile est correct s'il se situe entre le repère minimum ③ et le repère maximum ②.
- ▶ Si le niveau d'huile est descendu jusqu'au repère minimum ③ ou en dessous, ajoutez 1,1 US qt (1,0 litre) d'huile moteur.

### Appoint d'huile moteur

#### ⚠ ATTENTION

Certains composants à l'intérieur du compartiment moteur peuvent être très chauds, par exemple le moteur, le radiateur et les pièces du système d'échappement. Il y a risque de blessure en cas de travaux dans le compartiment moteur !

Dans la mesure du possible, laissez le moteur refroidir et ne touchez qu'aux composants mentionnés ci-après.

#### ⚠ ATTENTION

Si l'huile moteur entre en contact avec des composants brûlants du compartiment moteur, elle risque de s'enflammer. Il y a risque d'incendie et de blessure.

Veillez à ne pas verser de l'huile moteur à côté de l'orifice de remplissage. Laissez le moteur refroidir et nettoyez soigneusement les composants souillés par l'huile moteur avant de démarrer le moteur.

#### ☑ Protection de l'environnement

Veillez à ne pas répandre d'huile en faisant l'appoint. Vous polluez l'environnement si vous laissez l'huile s'infiltrer dans le sol ou se mélanger aux eaux de ruissellement.

- ❗ Utilisez uniquement des huiles moteur et des filtres à huile agréés pour les véhicules équipés d'un système de maintenance. Pour obtenir la liste des huiles moteur et des filtres à huile testés et agréés selon les prescriptions Mercedes-Benz relatives aux ingrédients et lubrifiants, adressez-vous à un concessionnaire Mercedes-Benz agréé. Les opérations suivantes provoquent des dommages au niveau du moteur ou du système d'échappement :

- Utilisation d'huiles moteur et de filtres à huile qui ne sont pas expressément agréés pour les véhicules équipés d'un système de maintenance.
- Vidange d'huile moteur et remplacement du filtre à huile à des intervalles de remplacement plus longs que ceux prescrits par le système de maintenance.
- Utilisation d'additifs pour huile moteur.

- ❗ Ne versez pas trop d'huile moteur. Si vous avez versé une quantité d'huile moteur trop importante, le moteur ou le catalyseur risquent d'être endommagés. Faites aspirer tout excès d'huile moteur.

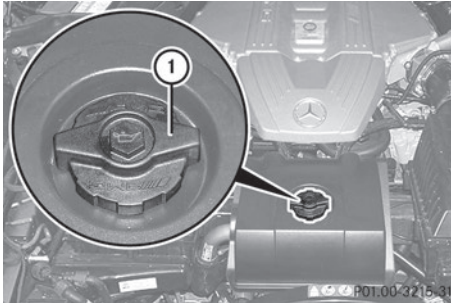

- ▶ Dévissez le bouchon de l'orifice de remplissage d'huile ① avec jauge à huile intégrée et retirez-le.
- ▶ Faites l'appoint d'huile moteur.  
Si le niveau d'huile se situe à hauteur du repère minimum de la jauge ou en dessous, ajoutez 1,1 US qt (1,0 litre) d'huile moteur.
- ▶ Mettez le bouchon ① en place sur l'orifice de remplissage et tournez-le vers la droite. Assurez-vous que le bouchon est bien en place.
- ▶ Contrôlez de nouveau le niveau d'huile à l'aide de la jauge à huile (> page 219).

Vous trouverez de plus amples informations sur l'huile moteur dans le chapitre « Caractéristiques techniques » (> page 288).

### Autres ingrédients et lubrifiants

#### Contrôle du niveau du liquide de refroidissement

##### ⚠ ATTENTION

Certains composants à l'intérieur du compartiment moteur peuvent être très chauds, par exemple le moteur, le radiateur et les pièces du système d'échappement. Il y a risque de blessure en cas de travaux dans le compartiment moteur!

Dans la mesure du possible, laissez le moteur refroidir et ne touchez qu'aux composants mentionnés ci-après.

##### ⚠ ATTENTION

Le système de refroidissement du moteur est sous pression, notamment lorsque le moteur est chaud. Lorsque vous ouvrez le bouchon, vous pouvez être brûlé par des projections de liquide chaud. Il y a risque de blessure!

Laissez refroidir le moteur avant d'ouvrir le bouchon. Portez des gants et des lunettes de protection lors de l'ouverture. Ouvrez lentement le bouchon d'un demi-tour pour laisser la pression retomber.

Contrôlez le niveau du liquide de refroidissement uniquement lorsque le véhicule est à l'horizontale et après que le moteur a refroidi.

- ▶ Réglez la touche de démarrage et d'arrêt sur la position 2.
- ▶ Contrôlez l'indicateur de température du liquide de refroidissement dans le menu AMG (> page 160).  
La température du liquide de refroidissement doit être inférieure à 158 °F (70 °C).

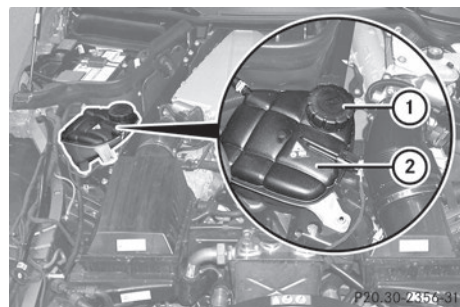

- ▶ Tournez lentement le bouchon ① d'un demi-tour vers la gauche et attendez que la pression soit retombée.
- ▶ Continuez de tourner le bouchon ① vers la gauche et enlevez-le.  
Le niveau du liquide de refroidissement dans le vase d'expansion ② est correct s'il atteint le repère à froid.  
Le niveau du liquide de refroidissement dans le vase d'expansion ② est correct s'il se situe environ 0,6 in (1,5 cm) au-dessus du repère à chaud.

- ▶ Si nécessaire, faites l'appoint avec un liquide de refroidissement testé et agréé par Mercedes-Benz.
- ▶ Remettez le bouchon ① en place et tournez-le vers la droite jusqu'en butée.

Vous trouverez de plus amples informations sur le liquide de refroidissement dans le chapitre « Caractéristiques techniques » (▷ page 290).

### Lave-glace et lave-phares

#### ⚠ ATTENTION

Certains composants à l'intérieur du compartiment moteur peuvent être très chauds, par exemple le moteur, le radiateur et les pièces du système d'échappement. Il y a risque de blessure en cas de travaux dans le compartiment moteur!

Dans la mesure du possible, laissez le moteur refroidir et ne touchez qu'aux composants mentionnés ci-après.

#### ⚠ ATTENTION

Le concentré pour liquide de lave-glace est facilement inflammable. S'il entre en contact avec des composants brûlants du moteur ou du système d'échappement, il risque de s'enflammer. Il y a risque d'incendie et de blessure.

Veillez à ne pas verser du concentré pour liquide de lave-glace à côté de l'orifice de remplissage.

Le lave-glace et le lave-phares sont alimentés en commun par le réservoir du lave-glace.

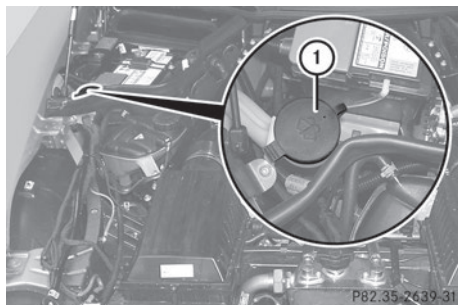

- ▶ **Ouverture:** soulevez le bouchon ① par la languette.
- ▶ Ajoutez le liquide de lave-glace préparé.
- ▶ **Fermeture:** remettez le bouchon ① en place sur l'orifice de remplissage, puis appuyez dessus jusqu'à ce qu'il soit complètement emboîté.

Si le niveau du liquide de lave-glace dans le réservoir descend en dessous du niveau de remplissage minimal recommandé de 1 litre, un message vous invitant à faire l'appoint de liquide de lave-glace apparaît sur le visuel multifonction (▷ page 184).

Pour de plus amples informations sur le liquide de lave-glace/produit antigel, voir (▷ page 291).

## Maintenance

### Indicateur d'intervalles de maintenance

#### Messages de maintenance

Vous trouverez de plus amples informations sur le service de maintenance et les intervalles de maintenance dans le carnet de maintenance spécifique.

Pour de plus amples informations, adressez-vous à un point de service Mercedes-Benz ou consultez le site Internet <http://www.mbusa.com> (uniquement pour les Etats-Unis).

L'indicateur d'intervalles de maintenance vous informe de l'échéance du prochain service de maintenance.

En outre, lorsque l'échéance d'un service de maintenance est dépassée, un signal sonore retentit.

Le visuel multifonction affiche pendant quelques secondes un message de maintenance, par exemple:

Prochain service A dans .. jours  
Service A arrivé à échéance  
Service A dépassé: .. jours



La lettre indique le service de maintenance à effectuer. **A** désigne un petit et **B** un grand service de maintenance. Cette lettre peut être suivie d'un chiffre ou d'une 2e lettre qui vous indique les travaux additionnels nécessaires.

Pour de plus amples informations, adressez-vous à un point de service Mercedes-Benz.

L'indicateur d'intervalles de maintenance tient seulement compte des périodes pendant lesquelles la batterie est branchée.

Pour respecter la périodicité des services de maintenance :

- ▶ Affichez l'échéance de maintenance sur le visuel multifonction et notez-la avant de débrancher la batterie.

ou





- ▶ Retranchez les jours sans batterie de l'échéance de maintenance affichée après avoir branché la batterie.

**i** L'indicateur d'intervalles de maintenance n'affiche aucune information relative au niveau d'huile moteur. Tenez compte des remarques relatives au niveau d'huile moteur (▷ page 219).

### Masquage du message de maintenance

- ▶ Appuyer sur le bouton  ou **OK** sur le volant de direction.

### Affichage du message de maintenance

- ▶ Mettez le contact.
- ▶ Appuyez sur la touche  ou la touche  du volant pour sélectionner le menu **Maintenance**.
- ▶ Appuyez sur la touche  ou la touche  pour sélectionner le sous-menu **ASSYST PLUS**, puis confirmez avec **OK**. L'échéance de maintenance apparaît sur le visuel multifonction.

### Points à observer

#### Remise à zéro de l'indicateur d'intervalles de maintenance

Lorsque l'atelier qualifié, par exemple un point de service Mercedes-Benz, a effectué les travaux de maintenance, l'indicateur d'intervalles de maintenance est remis à zéro. Vous pouvez aussi y obtenir de plus amples informations, par exemple sur les travaux de maintenance.

**!** Si l'indicateur d'intervalles de maintenance a été remis à zéro par inadvertance, faites corriger le réglage par un Concessionnaire Mercedes-Benz agréé.

Faites effectuer les travaux de maintenance comme décrit dans le carnet de maintenance. Sinon, cela peut entraîner une usure accrue ou des dommages au niveau des organes ou du véhicule.

#### Consignes particulières de maintenance

L'échéance de maintenance prescrite est adaptée aux conditions d'utilisation normales du véhicule. En cas de conditions d'utilisation difficiles ou de sollicitation élevée du véhicule, les travaux de maintenance doivent être effectués plus souvent que prescrit. C'est le cas par exemple

- lors de trajets réguliers en ville avec des arrêts intermédiaires fréquents
- si vous utilisez essentiellement votre véhicule pour des trajets courts
- lors de trajets en montagne ou sur des routes en mauvais état
- lorsque le moteur tourne fréquemment et longtemps au ralenti

Dans ces conditions d'utilisation ou dans des conditions d'utilisation similaires, faites remplacer plus souvent le filtre à air, l'huile moteur ainsi que le filtre à huile. En cas de sollicitation élevée, faites contrôler plus souvent les pneus. Pour de plus amples informations, adressez-vous à un atelier qualifié, par exemple à un point de service Mercedes-Benz.

### Voyages à l'étranger

Un vaste réseau de points de service Mercedes-Benz est également présent à l'étranger. Pour de plus amples informations, adressez-vous à un point de service Mercedes-Benz.

### Entretien

#### Remarques générales

L'entretien régulier de votre véhicule est nécessaire pour préserver à long terme sa qualité.

Pour l'entretien, utilisez les produits d'entretien et de nettoyage recommandés et agréés par Mercedes-Benz.

- ❗ Pour nettoyer votre véhicule, n'utilisez pas
  - de chiffons secs, rêches ou rugueux
  - de produits abrasifs
  - de solvants
  - de produits de nettoyage contenant des solvants

Ne frottez pas.

Ne touchez pas les surfaces et les films de protection avec des objets durs tels qu'une bague ou un grattoir à neige. Sinon, vous pourriez rayer ou endommager les surfaces et les films de protection.

#### ☑ Protection de l'environnement

Éliminez les emballages vides et les chiffons de nettoyage dans le respect des règles de protection de l'environnement.

- ❗ N'immobilisez pas le véhicule pour une période prolongée directement après un nettoyage, en particulier si les jantes ont été traitées avec un produit de nettoyage pour jantes. En effet, ce type de produits peut accélérer la corrosion des disques et garnitures de frein. Par conséquent, effectuez un trajet de quelques minutes après un nettoyage. Lors du freinage, les disques et les garnitures de freins chauffent et

sèchent. Vous pouvez alors immobiliser le véhicule pour une période prolongée.

### Entretien de l'extérieur du véhicule

#### Station de lavage

#### ⚠ ATTENTION

Après le passage dans une station de lavage, l'efficacité des freins est réduite. Il y a risque d'accident.

Après un passage dans une station de lavage, freinez avec prudence en tenant compte des conditions de circulation jusqu'à ce que l'efficacité des freins soit rétablie.

Le véhicule peut passer dès le début dans une station de lavage automatique.

En cas de fort encrassement, prélevez le véhicule avant de le faire passer dans la station de lavage.

- ❗ Ne passez pas votre véhicule dans une station de lavage Touchless Automatic Car Wash qui utilise des produits de nettoyage spéciaux. Ces produits de nettoyage peuvent endommager la peinture ou les pièces en plastique.

- ❗ Si vous passez le véhicule dans une station de lavage avec dispositif d'entraînement, n'utilisez pas la touche de démarrage et d'arrêt, mais la clé.

Démarrez le moteur avec la clé. Mettez le levier sélecteur E-SELECT sur **N**. Coupez le moteur avec la clé et tournez la clé en position **2**. Laissez impérativement la clé en position **2**. Sinon, vous pourriez endommager le véhicule, la boîte de vitesses ou la station de lavage.

Vérifiez la position de la boîte de vitesses sur le combiné d'instruments.

- ❗ Avant de couper le moteur, mettez le levier sélecteur E-SELECT sur **N**. Lorsque la clé se trouve dans le contacteur d'allumage, la boîte de vitesses reste alors dans cette position, et ce, jusqu'à 30 minutes,

même si le moteur est arrêté et que vous ouvrez la porte du conducteur ou celle du passager. Si vous ne mettez pas au préalable le levier sélecteur E-SELECT sur **N**, la boîte de vitesses passe automatiquement sur **P** et les roues se bloquent lorsque le moteur est arrêté et que vous ouvrez la porte du conducteur ou celle du passager. Vous pourriez alors endommager le véhicule, la boîte de vitesses ou la station de lavage.

Tenez compte des remarques relatives aux manœuvres (▷ page 132).

**!** Avant de faire passer votre véhicule dans une station de lavage, assurez-vous que celle-ci est adaptée aux dimensions du véhicule. Veillez en particulier à ce que

- la garde au sol (entre le soubassement du véhicule et les rails de guidage de la station de lavage) soit suffisante
- la largeur de passage de la station de lavage, notamment la largeur des rails de guidage, soit suffisante
- les roues soient droites et bien centrées sur les rails de guidage. Cela permet d'éviter que les pneus et les jantes ne soient endommagés.

Rabattez les rétroviseurs extérieurs avant de laver le véhicule. Sinon, ils pourraient être endommagés.

**!** Veillez à ce que

- les vitres latérales et le toit soient entièrement fermés
- la soufflante du climatiseur automatique soit arrêtée
- le commutateur des essuie-glaces se trouve sur **0**

Sinon, le véhicule risque d'être endommagé.

**!** Si vous passez le véhicule dans un portique de lavage, les brosses de nettoyage peuvent relever les essuie-glaces sur le pare-brise, alors que le contact est coupé.

Réglez la touche de démarrage et d'arrêt sur la position **2** afin que les essuie-glaces reviennent en position de repos.

Après le passage dans la station de lavage, enlevez la cire et le produit de séchage déposés sur le pare-brise et les raclettes des balais d'essuie-glace. Ceci permet d'éviter la formation de stries et de réduire le bruit qui pourrait se produire lors du passage des balais sur les dépôts.

### Lavage manuel

Dans certains pays, le lavage manuel est autorisé uniquement sur les aires de lavage spécialement prévues pour cet usage. Respectez les dispositions légales en vigueur dans les différents pays.

- ▶ N'utilisez pas d'eau chaude et ne lavez pas le véhicule en plein soleil.
- ▶ Pour le nettoyage, utilisez une éponge douce spéciale voiture.
- ▶ Utilisez un produit de nettoyage doux (un shampoing auto agréé par Mercedes-Benz, par exemple).
- ▶ Rincez soigneusement le véhicule avec un jet d'eau de pression modérée.
- ▶ Ne dirigez pas le jet d'eau directement vers les grilles d'entrée d'air.
- ▶ Utilisez suffisamment d'eau et rincez fréquemment l'éponge.
- ▶ Rincez le véhicule avec de l'eau propre, puis essuyez soigneusement le véhicule avec une peau de chamois.
- ▶ Ne laissez pas le produit de nettoyage sécher sur la peinture.

Lorsque vous utilisez le véhicule en hiver, éliminez soigneusement et dès que possible les dépôts de sel d'épandage.

### Nettoyeur haute pression

#### ATTENTION

Le jet d'eau d'une buse à jet circulaire (fraise à dégraisser) peut entraîner des dommages non visibles de l'extérieur sur les pneus ou les

éléments du train de roulement. Les composants endommagés de cette manière peuvent tomber en panne inopinément. Il y a risque d'accident.

N'utilisez pas un nettoyeur haute pression équipé d'une buse à jet circulaire pour nettoyer le véhicule. Faites immédiatement remplacer les pneus ou les éléments du train de roulement endommagés.

- ❗ Maintenez une distance de 11,8 po (30 cm) au minimum entre le véhicule et la buse du nettoyeur haute pression. Pour tout renseignement sur la distance appropriée, adressez-vous au fabricant de l'appareil.

Déplacez continuellement la buse pendant le nettoyage.

Ne dirigez pas le jet directement sur

- les pneus
- les interstices de porte ou au niveau du toit, les joints, etc.
- les composants électriques
- la batterie
- les raccordements
- les ampoules
- les joints
- les inserts décoratifs
- les fentes d'aération

Des joints ou des composants électriques endommagés peuvent être à l'origine de fuites ou de pannes.

### Nettoyage des jantes

- ❗ N'utilisez pas de produit de nettoyage acide pour jantes pour enlever la poussière des garnitures de frein. Sinon, les vis de roue et les composants des freins pourraient être endommagés.

- ❗ N'immobilisez pas le véhicule pour une période prolongée directement après un nettoyage, en particulier si les jantes ont été traitées avec un produit de nettoyage pour jantes. En effet, ce type de produits

peut accélérer la corrosion des disques et garnitures de frein. Par conséquent, effectuez un trajet de quelques minutes après un nettoyage. Lors du freinage, les disques et les garnitures de freins chauffent et sèchent. Vous pouvez alors immobiliser le véhicule pour une période prolongée.

### Nettoyage de la peinture

Les éraflures, dépôts corrosifs, zones affectées par la rouille et dommages résultant de soins inappropriés ne peuvent pas toujours être réparés. Dans ces cas, voir un atelier spécialisé qualifié, par exemple un Concessionnaire Mercedes-Benz agréé.

- ▶ Retirer les impuretés immédiatement, où il est possible de le faire, en évitant un frottement trop puissant.
- ▶ Éliminer les résidus d'insectes avec un produit spécialisé et rincer à l'eau par la suite.
- ▶ Utiliser de l'eau pour éliminer les fientes d'oiseau et rincer à l'eau par la suite.
- ▶ Enlever le liquide de refroidissement, le liquide de frein, la résine d'arbre, les huiles, les carburants et les graisses en frottant légèrement avec un chiffon trempé dans l'éther de pétrole ou l'essence à briquet.
- ▶ Utiliser un diluant à goudron pour retirer les taches de goudron.
- ▶ Utiliser un nettoyeur au silicone pour retirer la cire.

- ❗ Sur les surfaces peintes, n'apposez en aucun cas
  - des autocollants
  - des films
  - des plaquettes magnétiques ou autres
 Sinon, vous pourriez endommager la peinture.

Si l'eau ne forme plus de «perles» sur la surface peinte, des produits d'entretien de peinture approuvés et recommandés par Mercedes-Benz devraient être utilisés. Ceci est le cas environ tous les trois à cinq mois,

selon les conditions climatiques et le produit d'entretien utilisé.

Si de la poussière a pénétré dans la surface peinte ou que la peinture est devenue terne, le nettoyeur à peinture approuvé et recommandé par Mercedes-Benz devra être utilisé. Ne pas utiliser ces produits d'entretien au soleil ou sur le capot lorsqu'il est chaud.

- ▶ Utiliser un bâton à retouche convenable, par exemple un stylo à retouche MB, pour corriger rapidement et provisoirement des dommages minimes à la peinture.

### Entretien et traitement de la peinture mate

Si le véhicule présente un fini mat transparent, observer les directives suivantes pour éviter d'endommager la peinture résultant de soins inappropriés.

Ces remarques s'appliquent également aux roues à alliage léger avec un fini mat.

**!** Ne polissez jamais le véhicule ni les jantes alliage. Le polissage rend la peinture brillante.

**!** Les opérations suivantes peuvent rendre la peinture brillante et réduire l'effet matifiant :

- Frottage intensif avec des produits inappropriés
- Passage fréquent dans des stations de lavage
- Lavage du véhicule en plein soleil

**!** N'utilisez pas de nettoyeurs pour peinture, de produits abrasifs ou de polissage ni de conservateurs brillants (cire) pour entretenir la peinture. Ces produits conviennent uniquement pour les surfaces brillantes. Leur application sur des véhicules revêtus d'une peinture mate endommage gravement la surface du véhicule (zones brillantes ou tachetées).

Si de la cire entre par erreur en contact avec la peinture, enlevez immédiatement la cire avec une essence de nettoyage du

commerce. Procédez par conséquent avec précaution et n'exercez pas de pression trop importante sur la peinture.

Veillez à ce qu'aucune substance résineuse, grasse ou huileuse n'entre en contact avec la peinture, car elles pourraient laisser des traces. Si de telles substances sont toutefois entrées par erreur en contact avec la peinture, enlevez-les immédiatement avec une essence de nettoyage du commerce. Procédez par conséquent avec précaution et n'exercez pas de pression trop importante sur la peinture.

Les taches de goudron sur la peinture peuvent être éliminées avec un nettoyant goudron. Procédez par conséquent avec précaution et n'exercez pas de pression trop importante sur la peinture.

Faites toujours effectuer les retouches au niveau de la peinture par un atelier qualifié, par exemple par un point de service Mercedes-Benz.

**!** Ne choisissez jamais un programme de lavage avec traitement final à la cire chaude.

**i** Laver le véhicule manuellement de préférence, avec un shampoing pour auto, une éponge douce et beaucoup d'eau.

**i** Utiliser uniquement un enlève-insectes et du shampoing d'automobile recommandé et approuvé pour les produits de soin Mercedes-Benz.

### Nettoyage des vitres

#### **⚠ ATTENTION**

Lors du nettoyage du pare-brise ou des balais d'essuie-glace, les essuie-glaces pourraient se mettre en mouvement et vous risqueriez d'être coincé. Il y a risque de blessure.

Arrêtez toujours les essuie-glaces et coupez le contact avant de nettoyer le pare-brise ou les balais d'essuie-glace.

❗ Pour ne pas endommager le capot, placez les bras d'essuie-glace à la verticale avant de les basculer vers l'avant.

▶ Nettoyez la face extérieure et intérieure des vitres avec un chiffon humide et un produit de nettoyage agréé et recommandé par Mercedes-Benz.

❗ Pour nettoyer la face intérieure des vitres, n'utilisez pas de chiffons secs, de produits abrasifs, de solvants ou de produits de nettoyage contenant des solvants. Ne touchez pas la face intérieure des vitres avec des objets durs tels qu'un grattoir à neige ou une bague. Sinon, les vitres risquent d'être endommagées.

❗ Nettoyez régulièrement les évacuations d'eau du pare-brise et de la lunette arrière. Il peut arriver que l'eau ne puisse plus s'écouler à cause des dépôts naturels (feuilles, fleurs, pollens, etc.). Cela peut entraîner l'apparition de dommages dus à la corrosion et endommager les composants électroniques.

### Nettoyage des balais d'essuie-glace

#### ATTENTION

Lors du nettoyage du pare-brise ou des balais d'essuie-glace, les essuie-glaces pourraient se mettre en mouvement et vous risqueriez d'être coincé. Il y a risque de blessure.

Arrêtez toujours les essuie-glaces et coupez le contact avant de nettoyer le pare-brise ou les balais d'essuie-glace.

❗ Pour ne pas endommager le capot, placez les bras d'essuie-glace à la verticale avant de les basculer vers l'avant.

❗ Ne tirez pas le balai d'essuie-glace. Sinon, vous pourriez endommager le balai d'essuie-glace.

❗ Ne nettoyez pas les balais d'essuie-glace trop souvent et évitez de les frotter trop fort. Sinon, vous risquez d'endommager le revêtement graphite. Les essuie-glaces

pourraient alors produire du bruit lors du balayage.

▶ Arrêtez le moteur.

▶ Retirez le pied de la pédale de frein.

▶ Tournez le commodo sur .

▶ Appuyez sur la touche de démarrage et d'arrêt autant de fois qu'il est nécessaire pour mettre l'essuie-glace en marche.

▶ Appuyez sur la touche de démarrage et d'arrêt lorsque les bras d'essuie-glace se trouvent à la verticale par rapport au capot.

▶ Ecartez le bras d'essuie-glace du pare-brise jusqu'à encliquetage.

▶ Mettez le balai en travers.

▶ Nettoyez avec précaution les balais d'essuie-glace à l'aide d'un chiffon humide.

▶ Rabattez les bras d'essuie-glace sur le pare-brise avant de mettre le contact.

❗ Tenez le bras d'essuie-glace lorsque vous le rabattez. Si le bras d'essuie-glace se rabat brusquement sur le pare-brise, celui-ci peut être endommagé.

### Nettoyage de l'éclairage extérieur

▶ Nettoyer les lentilles en plastique des phares à l'aide d'une éponge humide et d'un agent de nettoyage doux, par exemple un shampoing Mercedes-Benz ou des chiffons de nettoyage.

❗ Utilisez uniquement un produit de nettoyage ou des chiffons de nettoyage compatibles avec les diffuseurs en plastique. Vous risquez de rayer ou d'endommager les diffuseurs en plastique de l'éclairage extérieur en utilisant un produit ou des chiffons de nettoyage inappropriés.

### Nettoyage des clignotants intégrés aux rétroviseurs

❗ Utilisez uniquement un produit de nettoyage ou des chiffons de nettoyage compatibles avec les diffuseurs en plastique. Vous risquez de rayer ou d'endommager

les diffuseurs en plastique des clignotants intégrés aux rétroviseurs en utilisant un produit ou des chiffons de nettoyage inappropriés.

- ▶ Nettoyez les diffuseurs en plastique des clignotants intégrés aux boîtiers de rétroviseurs extérieurs avec une éponge humide et un produit de nettoyage doux (shampooing auto Mercedes-Benz, par exemple) ou avec des chiffons de nettoyage.

### Nettoyage des sorties d'échappement

- ❗ Ne nettoyez pas les sorties d'échappement avec un nettoyant acide, tel qu'un nettoyant sanitaire ou un produit de nettoyage pour jantes.
- ▶ Nettoyez les sorties d'échappement avec un produit d'entretien pour chrome testé et agréé par Mercedes-Benz.

Sous l'action des produits d'épandage et des conditions environnementales, les impuretés peuvent former une fine couche de rouille en surface. Un entretien régulier, notamment en hiver et après chaque lavage du véhicule, peut redonner aux sorties d'échappement leur éclat d'origine.

## Entretien de l'intérieur du véhicule

### Nettoyage du visuel

- ❗ Pour le nettoyage, n'utilisez pas
  - de diluants à base d'alcool ou d'essence
  - de produits de nettoyage abrasifs
  - de nettoyants ménagers du commerce
 Ils peuvent endommager la surface du visuel. Lors du nettoyage, n'exercez aucune pression sur le visuel. Vous risqueriez de provoquer des dommages irréversibles au niveau du visuel.
- ▶ Avant de nettoyer l'affichage, s'assurer qu'il soit désactivé et qu'il soit refroidi.
- ▶ Nettoyer la surface de l'affichage à l'aide d'un chiffon en microfibres disponible dans

le commerce et d'un agent nettoyant TFT/LCD.

- ▶ Sécher la surface de l'affichage à l'aide d'un chiffon en microfibres.

### Nettoyage des garnitures en plastique

#### ⚠ ATTENTION

Les produits d'entretien et de nettoyage contenant des solvants peuvent rendre les surfaces du poste de conduite poreuses. Des morceaux de plastique pourraient alors se détacher en cas de déclenchement des airbags. Il y a risque de blessure.

N'utilisez pas de produits d'entretien et de nettoyage contenant des solvants pour nettoyer le poste de conduite.

- ❗ Sur les surfaces en plastique, ne fixez en aucun cas
  - des autocollants
  - des films
  - des diffuseurs de parfum ou autres
 Sinon, vous pourriez endommager le plastique.

- ❗ Evitez le contact de produits cosmétiques, de produits de protection contre les insectes et de crèmes solaires avec les garnitures en plastique. Vous préserverez ainsi leur qualité esthétique.

- ▶ Nettoyez les garnitures en plastique avec un chiffon humide non pelucheux (en microfibre, par exemple).
- ▶ **Encrassement important :** pour l'entretien, utilisez les produits d'entretien et de nettoyage recommandés et agréés par Mercedes-Benz. La surface risque de se décolorer temporairement. Attendez que la surface soit de nouveau sèche.

### Nettoyage du volant et du levier sélecteur

- ▶ Essuyez soigneusement avec un chiffon humide ou utilisez un produit d'entretien

pour le cuir recommandé et agréé par Mercedes-Benz.

### Nettoyage des boiseries et des inserts décoratifs

❗ N'utilisez pas de produits de nettoyage contenant des solvants tels que les nettoyeurs goudron ou les produits de nettoyage pour jantes ni de polish ou de cire. Sinon, la surface risque d'être endommagée.

❗ N'utilisez pas de polish pour chromes sur les inserts décoratifs. Les inserts décoratifs ont l'apparence du chrome, mais ils sont souvent fabriqués à partir d'aluminium anodisé et risquent de perdre complètement leur éclat si ils sont nettoyés avec du polish pour chromes. Utilisez plutôt un chiffon humide et non pelucheux pour nettoyer ces inserts décoratifs.

Si les inserts décoratifs chromés sont fortement encrassés, vous pouvez utiliser du polish pour chromes. Si vous n'êtes pas sûr qu'un insert décoratif est réellement chromé, adressez-vous à un Concessionnaire Mercedes-Benz agréé.

- ▶ Nettoyez les boiseries et les inserts décoratifs avec un chiffon humide non pelucheux (en microfibre, par exemple).
- ▶ **Encrassement important :** pour l'entretien, utilisez les produits d'entretien et de nettoyage recommandés et agréés par Mercedes-Benz.

### Nettoyage des housses

#### Remarques générales

❗ Pour nettoyer les garnitures cuir, similicuir ou DINAMICA, n'utilisez pas de chiffons en microfibre. Ils risquent d'endommager la housse en cas d'usage fréquent.

i Notez qu'un entretien régulier est nécessaire pour préserver à long terme la qualité esthétique et tactile des garnitures.

### Garnitures cuir

Le cuir est une matière naturelle.

Sa surface présente par conséquent des caractéristiques particulières, telles que

- des différences de texture
- des irrégularités et des cassures
- de légères nuances de coloris

Ces caractéristiques font la particularité du cuir et ne peuvent pas être considérées comme un défaut.

❗ Pour conserver l'aspect naturel du cuir, tenez compte des consignes de nettoyage suivantes :

- Nettoyez avec précaution les garnitures cuir avec un chiffon humide et essuyez-les avec un chiffon sec.
- Le cuir ne doit pas s'imprégner d'eau. Sinon, il risque de devenir rêche ou de craqueler.
- Pour l'entretien, utilisez les produits d'entretien pour le cuir recommandés par Mercedes-Benz. Vous pouvez vous les procurer dans un atelier qualifié.

### Garnitures en d'autres matières

❗ Lors du nettoyage, tenez compte des remarques suivantes :

- Nettoyez les garnitures similicuir avec un chiffon humidifié avec une solution savonneuse à 1 % (du produit vaisselle, par exemple).
- Nettoyez les garnitures tissu avec un chiffon en microfibre humidifié avec une solution savonneuse à 1 % (du produit vaisselle, par exemple). Frottez avec précaution et traitez toujours toute la surface de la garniture correspondante afin d'éviter les traces. Puis, laissez le siège sécher. Le résultat dépend du type et de l'âge des taches.
- Nettoyez les garnitures Alcantara® avec un chiffon humide. Traitez toute la surface de la garniture correspondante afin d'éviter les traces.



## Nettoyage des ceintures de sécurité

### ATTENTION

La résistance des ceintures de sécurité décolorées ou teintées dans la masse peut être considérablement réduite. Les ceintures de sécurité pourraient alors se déchirer ou ne pas fonctionner lors d'un accident. Il y a un risque accru de blessure, voire danger de mort.

Ne décoloriez jamais les ceintures de sécurité et ne les teignez pas.

- !** Ne nettoyez pas les ceintures de sécurité avec des produits de nettoyage chimiques. Ne séchez pas les ceintures de sécurité en les soumettant à des températures supérieures à 80 °C (176 °F) ni en les exposant directement au soleil.
- Utilisez de l'eau claire tiède et de l'eau savonneuse.



Informations utiles .....	234
Où trouver...? .....	234
Crevaision .....	235
Batterie du véhicule .....	239
Aide au démarrage du moteur .....	243
Remorquage et démarrage du moteur par remorquage du véhi- cule .....	246
Protection de l'équipement électri- que .....	248

### Informations utiles

- i** Ce Guide du conducteur décrit tous les dispositifs, de série ou optionnels, offerts pour le véhicule au moment de la publication du Guide. Des différences sont possibles entre les pays. À noter qu'il est possible que votre véhicule ne soit pas équipé de toutes les caractéristiques décrites dans le présent guide. Ceci s'applique également aux systèmes et fonctions portant sur la sécurité du véhicule.
- i** Veuillez lire l'information sur les ateliers spécialisés (▷ page 23).

### Où trouver... ?

#### Trousse de premiers secours

La trousse de premiers soins se trouve dans le compartiment de rangement gauche dans le coffre.

- ▶ Ouvrir le couvercle du coffre.

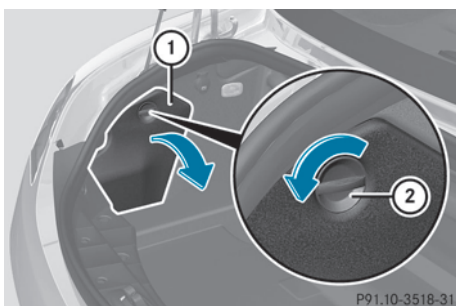

- ▶ Tourner l'attache (2) en direction de la flèche.
- ▶ Ouvrir le compartiment de rangement (1).
- ▶ Ouvrir l'attache Velcro et retirer la trousse de premiers soins.

- i** Vérifier la date d'expiration sur la trousse de premiers soins au moins une fois l'an. En remplacer le contenu si nécessaire, et remplacer les articles manquants.

### Outillage de bord

#### La trousse d'outils et le cric pour le changement de roue<sup>5</sup>

La trousse d'outils et le cric pour le changement de roue se trouvent dans l'espace de rangement à gauche dans le coffre.

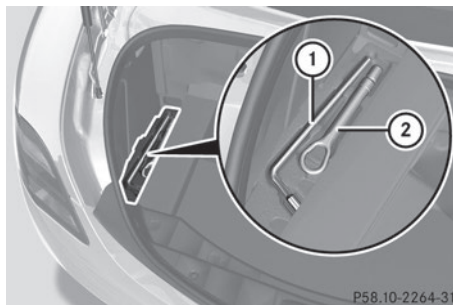

Espace de rangement gauche sous le plancher du coffre

- ① Clé à roue
- ② Boulon de remorquage
- ▶ Tirer sur la boucle du couvercle du plancher et le replier vers l'avant.
- ▶ Retirer le cric et la clé à roue (1) qui se trouvent sous le plancher du coffre.

#### Trousse TIREFIT, cale de roue, boulon d'alignement et gants

La trousse TIREFIT, la cale de roue, le boulon d'alignement et les gants se trouvent dans le compartiment de rangement à gauche dans le coffre.

<sup>5</sup> Pas inclus dans l'étendue de distribution de tous les pays.

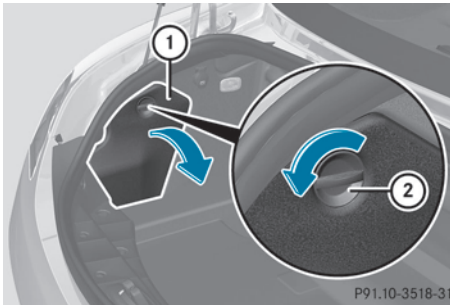

P91.10-3518-31

Compartiment de rangement gauche dans le coffre

- ▶ Retirer le cric de l'espace de rangement gauche pour permettre d'ouvrir le compartiment de rangement dans le coffre.
- ▶ Tourner l'attache (2) en direction de la flèche.
- ▶ Ouvrir le compartiment de rangement (1).
- ▶ Retirer la trousse TIREFIT, la cale de roue, le boulon d'alignement et les gants.

## Crevaision

### Préparation du véhicule

Votre véhicule est équipé d'un kit anticrevaision TIREFIT.

- ▶ Arrêtez le véhicule sur un sol stable, plat et non glissant, le plus à l'écart possible de la circulation.
- ▶ Allumez les feux de détresse.
- ▶ Serrez manuellement le frein de stationnement électrique (▷ page 134).
- ▶ Placez les roues avant en ligne droite.
- ▶ Mettez la boîte de vitesses sur **P** à l'aide de la touche qui se trouve sur la console centrale.
- ▶ Arrêtez le moteur.
- ▶ Retirez la clé du contacteur d'allumage.
- ▶ Faites descendre les passagers. Veillez à ce qu'ils descendent du côté opposé à la chaussée.
- ▶ En cas de crevaision, veillez à ce que les passagers se tiennent à l'écart de la circu-

lation, par exemple derrière la glissière de sécurité.

- ▶ Descendez du véhicule. Tenez compte des conditions de circulation.
- ▶ Fermez la porte du conducteur.

### Kit anticrevaision TIREFIT

#### Utilisation du kit anticrevaision TIREFIT

Le TIREFIT est un kit anticrevaision.

Le kit anticrevaision TIREFIT vous permet d'étancher le pneu, en particulier sa bande de roulement, si les perforations ne sont pas supérieures à 0,16 pouce (4 mm). Vous pouvez utiliser le TIREFIT jusqu'à une température extérieure de -4 °F (-20 °C).

#### ⚠ ATTENTION

Dans les cas suivants, le produit d'étanchement ne peut pas vous dépanner car il ne peut pas étancher le pneu :

- la taille des coupures ou des perforations du pneu est supérieure à la valeur indiquée ci-dessus.
- la jante est endommagée
- vous avez roulé avec le pneu insuffisamment gonflé ou à plat

Il y a risque d'accident.

Ne reprenez pas la route ! Prenez contact avec un atelier qualifié.

#### ⚠ ATTENTION

Le scellant à pneu est dangereux pour la santé et provoque des irritations. Elle ne doit pas entrer en contact avec la peau, les yeux ou les vêtements ni être ingéré. N'inhalez pas les vapeurs de TIREFIT. Conservez le scellant à pneu hors de portée des enfants. Il y a risque de blessure.

Si vous êtes entré en contact avec le scellant à pneu, tenez compte des remarques suivantes :

- En cas de contact avec la peau, rincez immédiatement à l'eau.
- Si le scellant à pneu est entré en contact avec les yeux, rincez immédiatement et soigneusement à l'eau claire.
- En cas d'ingestion de scellant à pneu, rincez immédiatement la bouche avec soin, puis buvez beaucoup d'eau. Ne provoquez pas de vomissements et consultez immédiatement un médecin.
- Changez immédiatement de vêtements s'ils ont été souillés par le scellant à pneu.
- En cas de réaction allergique, consultez immédiatement un médecin.

- ▶ Ne retirez pas les corps étrangers (vis ou clous, par exemple) qui ont pénétré dans le pneu.
- ▶ Sortez le kit anticrevaison TIREFIT du coffre (▷ page 234).

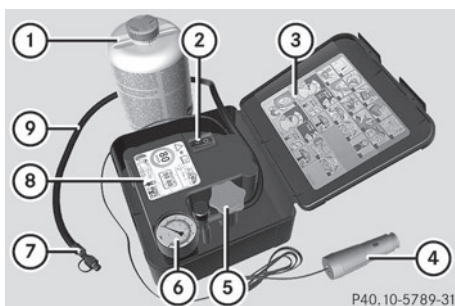

- ▶ Ouvrez le kit anticrevaison TIREFIT et décollez l'autocollant « 80 km/h max. » (8).
- ▶ Apposez l'autocollant (8) dans le champ de vision du conducteur.

- i** Si du TIREFIT s'est échappé du flacon, laissez-le sécher. Il forme une pellicule que vous pouvez ensuite retirer. Si du TIREFIT a coulé sur vos vêtements, faites-les nettoyer dès que possible avec du perchloréthylène.

Suivez les consignes de sécurité du fabricant qui figurent sur l'autocollant apposé sur le compresseur de gonflage et sur le flacon de produit d'étanchement.

- i** Vous trouverez également une notice d'utilisation (3) dans le couvercle du kit anticrevaison TIREFIT.
- ▶ Sortez le câble et le flexible de remplissage (9) du boîtier.

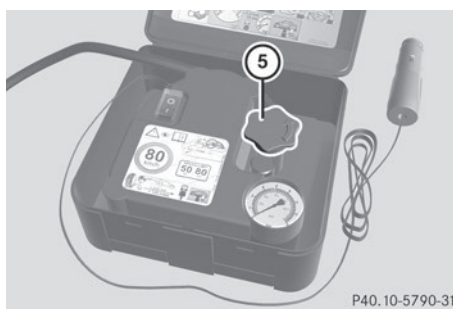

- ▶ Dévissez le bouchon de la bride (5).
- ▶ Dévissez le bouchon du flacon de produit d'étanchement (1). Veillez à ne pas abîmer l'opercule en aluminium.

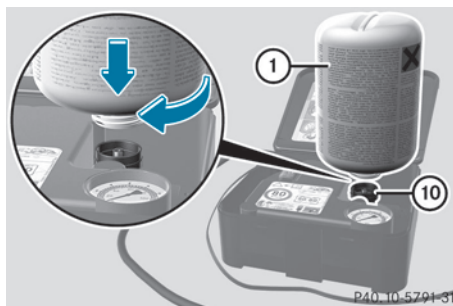

- ▶ Vissez fermement le flacon de produit d'étanchement (1) sur le joint de la bride (10) en le tournant dans le sens des aiguilles d'une montre. L'opercule en aluminium est alors percé.
- ▶ Enlevez le capuchon de la valve du pneu défectueux.
- ▶ Assurez-vous que la vis d'échappement (7) est bien fermée.

- ▶ Retirez le capuchon antipoussière du flexible de remplissage (9).

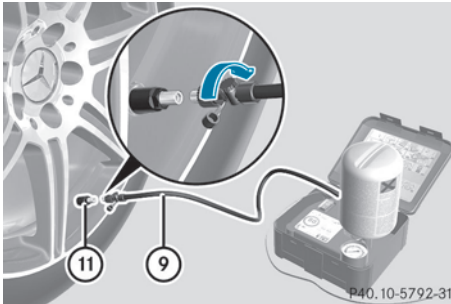

- ▶ Vissez l'extrémité du flexible de remplissage (9) sur la valve du pneu (11).
- ▶ Assurez-vous que le contacteur (2) du compresseur de gonflage est sur 0.
- ▶ Branchez la fiche (4) sur la prise 12 V (▷ page 203).
- ▶ Réglez la touche de démarrage et d'arrêt sur la position 2 (▷ page 117).

**i** La batterie se décharge pendant l'utilisation du compresseur de gonflage. Par conséquent, si vous gonflez le pneu en extérieur, laissez tourner le moteur.

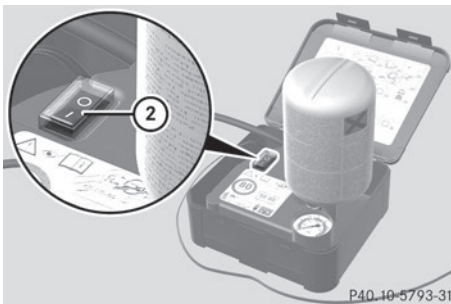

- ▶ Basculez le contacteur (2) du compresseur de gonflage sur la position I. Le compresseur se met en marche. Le gonflage du pneu commence.
- i** Le TIREFIT est d'abord injecté dans le pneu. La pression peut alors augmenter brièvement jusqu'à 500 kPa (5 bars, 73 psi) environ.

### N'arrêtez pas le compresseur de gonflage pendant cette phase.

- ▶ Laissez tourner le compresseur de gonflage pendant 10 minutes au maximum. Une pression d'au moins 180 kPa (1,8 bar, 26 psi) doit alors être atteinte. Arrêtez brièvement le compresseur de gonflage pour pouvoir lire la valeur exacte sur le manomètre (6).

**!** Ne faites pas fonctionner le compresseur de gonflage pendant plus de 10 minutes en continu. Sinon, il risque de trop chauffer. Vous pouvez le remettre en marche une fois qu'il a refroidi.

### Non-obtention d'une pression de gonflage d'au moins 180 kPa (1,8 bar, 26 psi)

Si une pression de 180 kPa (1,8 bar, 26 psi) n'est pas atteinte au bout de 5 minutes :

- ▶ Arrêtez le compresseur de gonflage, enlevez-le, puis avancez ou reculez le véhicule de 30 ft (10 m) environ. Le TIREFIT peut ainsi mieux se répartir dans le pneu.
- ▶ Laissez le flacon de produit d'étanchement (1) vissé sur la bride.
- ▶ Essayez de nouveau de gonfler le pneu.

### **!** ATTENTION

Si vous n'obtenez pas la pression prescrite après le laps de temps indiqué, c'est que le pneu est trop fortement endommagé. Dans ce cas, le scellant à pneu ne peut pas vous dépanner. Des pneus endommagés et une pression de gonflage trop basse peuvent fortement compromettre le comportement au freinage et le comportement routier. Il y a risque d'accident.

Ne reprenez pas la route. Prenez contact avec un atelier qualifié.

### Obtention d'une pression de gonflage d'au moins 180 kPa (1,8 bar, 26 psi)

#### ATTENTION



Un pneu étanché à titre temporaire avec le scellant à pneu compromet le comportement routier et ne convient pas pour rouler à une vitesse supérieure. Il y a risque d'accident.



Adaptez votre style de conduite en conséquence et conduisez prudemment. Ne dépassez pas la vitesse maximale indiquée pour un pneu étanché avec le scellant à pneu.

Si vous avez réussi à obtenir une pression d'au moins 180 kPa (1,8 bar, 26 psi) :

► Basculez le contacteur  du compresseur de gonflage sur la position **0**.  
Le compresseur s'arrête.

► Débranchez la fiche  de la prise 12 V.

► Débranchez le flexible de remplissage  de la valve du pneu  et mettez le capuchon antipoussière en place. Revissez le capuchon sur la valve du pneu.

Laissez le flacon de produit d'étanchement  vissé sur la bride .

► Rangez le kit anticrevaison TIREFIT en lieu sûr dans le véhicule, à un endroit accessible.



► **Démarrez immédiatement.**

La vitesse maximale pour un pneu étanché avec le kit anticrevaison est de 50 mph (80 km/h). La partie supérieure de l'autocolant TIREFIT doit être apposée sur le combiné d'instruments, dans le champ de vision du conducteur.

 Du TIREFIT peut couler du flexible de remplissage après utilisation. Il peut alors se former des taches.

► Arrêtez le véhicule au bout de 10 minutes environ et contrôlez la pression du pneu avec le compresseur de gonflage.

La pression du pneu doit être à présent d'au moins 130 kPa (1,3 bar, 19 psi).

 Dans le cas des pneus équipés d'un capteur de pression (système de contrôle de la pression des pneus), l'utilisation du produit d'étanchéité peut générer des messages de défaut et des erreurs d'affichage. Par conséquent, utilisez le manomètre  du kit anticrevaison TIREFIT pour contrôler et corriger la pression des pneus.

#### ATTENTION

Si vous n'obtenez pas la pression indiquée après ce court trajet, c'est que le pneu est trop fortement endommagé. Dans ce cas, le scellant à pneu ne peut pas vous dépanner. Des pneus endommagés et une pression de gonflage trop basse peuvent fortement compromettre le comportement au freinage et le comportement routier. Il y a risque d'accident.

Ne reprenez pas la route. Prenez contact avec un atelier qualifié.

► Si la pression est encore de 130 kPa (1,3 bar, 20 psi) au moins, corrigez-la (voir la plaque d'information sur les pneus et le chargement située sur le montant B côté conducteur ou le tableau des pressions de gonflage des pneus qui se trouve dans la trappe du réservoir).

**Augmentation de la pression :** mettez le compresseur de gonflage en marche.

**Diminution de la pression :** ouvrez la vis d'échappement .

 Le fabricant ne garantit pas que le kit anticrevaison TIREFIT puisse réparer tous les dommages au niveau des pneus, et notamment les coupures et perforations mesurant plus de 4 millimètres de diamètre ou situées en dehors de la bande de roulement. Le fabricant décline toute responsabilité pour les dommages résultant d'une utilisation incorrecte du kit anticrevaison TIREFIT.



- ▶ Roulez jusqu'au prochain atelier et faites remplacer le pneu.
- ▶ Faites remplacer le flacon de produit d'étanchement dès que possible par un atelier qualifié, par exemple par un point de service Mercedes-Benz.

#### Protection de l'environnement

Faites éliminer le flacon de produit d'étanchement usagé dans le respect des règles de protection de l'environnement, par exemple par un point de service Mercedes-Benz.

- ▶ Faites remplacer le kit anticrevaison TIRE-FIT tous les 4 ans par un atelier qualifié, par exemple par un point de service Mercedes-Benz.

## Batterie du véhicule

### Consignes de sécurité importantes

Les interventions sur la batterie, telles que la dépose ou la pose, requièrent l'utilisation d'outils spéciaux et exigent des connaissances spécialisées. Par conséquent, confiez toujours les interventions sur la batterie à un atelier qualifié.

#### ATTENTION

Les travaux effectués de façon non conforme sur la batterie peuvent par exemple provoquer un court-circuit. Cela peut entraîner des limitations du fonctionnement de systèmes importants pour la sécurité, tels que le système d'éclairage, l'ABS (système antiblocage de roues) ou l'ESP® (régulation du comportement dynamique). La sécurité de fonctionnement de votre véhicule peut être compromise. Vous risquez de perdre le contrôle du véhicule, par exemple

- lors des freinages
- en cas de mouvements de braquage brusques et/ou de vitesse inadaptée

Il y a risque d'accident.

En cas de court-circuit ou d'incident similaire, prenez immédiatement contact avec un at-

elier qualifié. Ne poursuivez pas votre route. Confiez toujours les interventions sur la batterie à un atelier qualifié.

#### ATTENTION

L'accumulation d'électricité statique peut provoquer des étincelles et enflammer le mélange gazeux très explosif qui se dégage de la batterie. Il y a risque d'explosion. Touchez la carrosserie métallique immédiatement avant de toucher la batterie, afin d'éliminer l'électricité statique présente.

Ce mélange gazeux très explosif se forme lorsque vous chargez la batterie ou que vous utilisez l'aide au démarrage.

Veillez toujours à ce que ni vous ni la batterie ne soyez chargés en électricité statique. L'électricité statique est provoquée par exemple

- par le port de vêtements en matière synthétique
- par le frottement des vêtements sur le siège
- lorsque vous déplacez une batterie en la tirant ou en la poussant sur de la moquette ou sur toute autre surface synthétique
- lorsque vous frottez la batterie avec des chiffons

#### ATTENTION

Lors du processus de charge, la batterie produit de l'hydrogène. Si vous provoquez un court-circuit ou si des étincelles se forment, l'hydrogène risque de s'enflammer. Il y a risque d'explosion.

- Assurez-vous toujours que, la cosse du pôle positif de la batterie branchée n'entre pas en contact avec les pièces du véhicule.
- Ne posez jamais d'objets métalliques ni d'outils sur la batterie.
- Lors du branchement et du débranchement de la batterie, tenez impérativement compte de l'ordre des opérations indiqué pour les cosses de la batterie.

- Lors de l'aide au démarrage, assurez-vous toujours de raccorder uniquement les cosse de batterie de polarité identique.
- Lors de l'aide au démarrage, tenez impérativement compte de l'ordre des opérations indiqué pour le branchement et le débranchement du câble de dépannage.
- Ne branchez ou ne débranchez pas les cosse de la batterie lorsque le moteur tourne.

### ATTENTION

L'électrolyte est corrosif. Il y a risque de blessure.

Évitez tout contact avec la peau, les yeux ou les vêtements. N'inhalez pas de gaz de batterie. Ne vous penchez pas au-dessus de la batterie. Éloignez les enfants des batteries. Rincez immédiatement l'électrolyte avec de l'eau et consultez immédiatement un médecin.

### Protection de l'environnement



Les piles contiennent des substances polluantes. La loi interdit de les éliminer avec les ordures ménagères. Elles doivent être récupérées séparément et valorisées dans le respect des règles de protection de l'environnement.



Éliminez les piles dans le respect des règles de protection de l'environnement. Déposez les piles usagées dans un atelier qualifié ou dans un point de récupération des piles usagées.

**!** Faites contrôler régulièrement la batterie par un atelier qualifié.

Respectez les échéances de maintenance qui figurent dans le carnet de maintenance ou adressez-vous à un atelier qualifié pour de plus amples informations.

**!** Confiez toujours les interventions sur la batterie à un atelier qualifié. Si, exception-

nellement, vous devez impérativement débrancher vous-même la batterie, respectez les points suivants :

- Arrêtez le moteur et retirez la clé. Sur les véhicules équipés de la fonction KEYLESS-GO, assurez-vous que le contact n'est pas mis. Veillez à ce que tous les voyants qui se trouvent sur le combiné d'instruments soient éteints. Sinon, vous risquez d'endommager des organes électroniques, tels que l'alternateur.
- Débranchez d'abord la cosse du pôle négatif, puis celle du pôle positif. N'intervertissez en aucun cas les cosse. Sinon, l'électronique du véhicule pourrait être endommagée.
- La boîte de vitesses reste bloquée sur la position **P** lorsque la batterie est débranchée. Le véhicule est immobilisé. Vous ne pouvez alors plus déplacer le véhicule.

La batterie et le cache de la cosse du pôle positif doivent toujours être montés correctement lors de l'utilisation.

Pour manipuler la batterie, suivez les consignes de sécurité et prenez les mesures de protection qui s'imposent.



Risque d'explosion



Il est interdit de fumer ou d'approcher un feu ou une flamme nue au cours de la manipulation de la batterie. Évitez la formation d'étincelles.



L'électrolyte est corrosif. Évitez tout contact avec la peau, les yeux ou les vêtements.

Portez des vêtements de protection appropriés, en particulier des gants, un tablier et une protection faciale.

Rincez immédiatement les projections d'électrolyte à l'eau claire. Si nécessaire, consultez un médecin.



Portez des lunettes de protection.



Eloignez les enfants.



Suivez les instructions d'utilisation.

Pour des raisons de sécurité, Mercedes-Benz vous recommande d'utiliser uniquement les batteries testées et agréées par Mercedes-Benz pour votre véhicule. Ces batteries garantissent une meilleure étanchéité afin que les occupants ne soient pas brûlés par l'acide au cas où elles seraient endommagées lors d'un accident.

La batterie du véhicule doit toujours être suffisamment chargée pour que sa durée de vie soit aussi longue que prévue.

Comme d'autres batteries, la batterie du véhicule peut se décharger avec le temps lorsque vous n'utilisez pas le véhicule. Dans ce cas, faites débrancher la batterie par un atelier qualifié. Vous pouvez également la brancher à un chargeur recommandé par Mercedes-Benz afin de maintenir son niveau de charge. Pour de plus amples informations, adressez-vous à un atelier qualifié.

Si vous utilisez le véhicule le plus souvent pour des trajets courts ou si vous l'immobilisez pendant une longue période, faites contrôler l'état de charge de la batterie plus fréquemment. Si vous souhaitez immobiliser votre véhicule pendant une période prolongée, faites-vous conseiller par un atelier qualifié.

- i** Retirez la clé lorsque vous arrêtez le véhicule et n'avez besoin d'aucun consommateur électrique. Le véhicule ne consomme alors qu'une très faible quantité d'énergie et vous ménager la batterie.
- i** Après une coupure de courant (suite à la décharge de la batterie, par exemple), vous

devez réinitialiser la fonction de rabattement et de déploiement automatiques des rétroviseurs extérieurs par un déploiement unique (▷ page 91).

### Charge de la batterie

#### ATTENTION

Un mélange gazeux explosif peut s'échapper de la batterie pendant la charge ou lors de l'aide au démarrage. Il y a risque d'explosion. Evitez impérativement d'approcher un feu ou une flamme nue, de provoquer des étincelles ou de fumer. Assurez-vous que l'aération soit suffisante pendant la charge ou lors de l'aide au démarrage. Ne vous penchez pas au-dessus de la batterie.

#### ATTENTION

L'électrolyte est corrosif. Il y a risque de blessure.

Evitez tout contact avec la peau, les yeux ou les vêtements. N'inhalez pas de gaz de batterie. Ne vous penchez pas au-dessus de la batterie. Eloignez les enfants des batteries. Rincez immédiatement l'électrolyte avec de l'eau et consultez immédiatement un médecin.

#### ATTENTION

Une batterie déchargée peut déjà geler dès que la température est voisine du point de congélation. Si vous utilisez l'aide au démarrage ou si vous chargez la batterie, des gaz peuvent s'échapper de la batterie. Il y a risque d'explosion.

Laissez toujours une batterie gelée dégeler avant de la charger ou d'utiliser l'aide au démarrage.

- !** Utilisez toujours un chargeur équipé d'un limiteur de la tension de charge à 14,8 V maximum.
- !** Chargez la batterie uniquement par le point de survoltage.

Le point d'aide au démarrage se trouve dans le compartiment moteur (▷ page 243).

Ne chargez en aucun cas la batterie lorsqu'elle est montée dans le véhicule, à moins que vous n'utilisiez le chargeur testé et agréé par Mercedes-Benz. Un chargeur spécialement adapté aux véhicules Mercedes-Benz, testé et agréé par Mercedes-Benz, est disponible en accessoire. Ce chargeur permet de charger la batterie lorsqu'elle est montée. Pour en savoir plus sur ce produit et sur sa disponibilité, adressez-vous à un point de service Mercedes-Benz. Chargez la batterie conformément à la notice d'utilisation spécifique du chargeur.

Avant de charger la batterie, nous vous recommandons de lire la notice d'utilisation du chargeur.

- ▶ Ouvrez le capot (▷ page 218).
- ▶ Raccordez le chargeur à la borne positive et au point de masse dans le même ordre que l'autre batterie lors de l'aide au démarrage du moteur (▷ page 243).

Les véhicules avec direction à gauche sont équipés d'une batterie lithium-ion particulièrement légère.

Raccordez par conséquent votre véhicule à un appareil de maintien en charge en cas d'immobilisation prolongée, et ce, afin de

- protéger la batterie contre une décharge profonde
- garantir un démarrage fiable

Vous trouverez de plus amples informations dans le chapitre « Prise de maintien en charge » (▷ page 214).

**Aide au démarrage du moteur****⚠ ATTENTION**

L'électrolyte est corrosif. Il y a risque de blessure.

Évitez tout contact avec la peau, les yeux ou les vêtements. N'inhalez pas de gaz de batterie. Ne vous penchez pas au-dessus de la batterie. Éloignez les enfants des batteries. Rincez immédiatement l'électrolyte avec de l'eau et consultez immédiatement un médecin.

**⚠ ATTENTION**

Un mélange gazeux explosif peut s'échapper de la batterie pendant la charge ou lors de l'aide au démarrage. Il y a risque d'explosion.

Évitez impérativement d'approcher un feu ou une flamme nue, de provoquer des étincelles ou de fumer. Assurez-vous que l'aération soit suffisante pendant la charge ou lors de l'aide au démarrage. Ne vous penchez pas au-dessus de la batterie.

**⚠ ATTENTION**

Lors du processus de charge, la batterie produit de l'hydrogène. Si vous provoquez un court-circuit ou si des étincelles se forment, l'hydrogène risque de s'enflammer. Il y a risque d'explosion.

- Assurez-vous toujours que, la cosse du pôle positif de la batterie branchée n'entre pas en contact avec les pièces du véhicule.
- Ne posez jamais d'objets métalliques ni d'outils sur la batterie.
- Lors du branchement et du débranchement de la batterie, tenez impérativement compte de l'ordre des opérations indiqué pour les cosses de la batterie.
- Lors de l'aide au démarrage, assurez-vous toujours de raccorder uniquement les cosses de batterie de polarité identique.
- Lors de l'aide au démarrage, tenez impérativement compte de l'ordre des opérations indiqué pour le branchement et le débranchement du câble de dépannage.
- Ne branchez ou ne débranchez pas les cosses de la batterie lorsque le moteur tourne.

**⚠ ATTENTION**

Une batterie déchargée peut déjà geler dès que la température est voisine du point de congélation. Si vous utilisez l'aide au démarrage ou si vous chargez la batterie, des gaz peuvent s'échapper de la batterie. Il y a risque d'explosion.

Laissez toujours une batterie gelée dégeler avant de la charger ou d'utiliser l'aide au démarrage.

- ❗ Évitez les tentatives de démarrage répétées ou prolongées. Sinon, le carburant non brûlé risque d'endommager le catalyseur.

Ne démarrez pas le véhicule avec un chargeur rapide. Lorsque la batterie est déchargée, le moteur peut être démarré à l'aide de la batterie d'un autre véhicule (ou d'une autre batterie) et de câbles de dépannage. Tenez compte pour cela des remarques suivantes :

- La batterie n'est pas accessible dans tous les véhicules. Si la batterie de l'autre véhicule n'est pas accessible, le moteur peut être démarré à l'aide d'une autre batterie ou d'un dispositif d'aide au démarrage.
- Utilisez l'aide au démarrage uniquement lorsque le moteur et le système d'échappement sont froids.
- Ne démarrez pas le moteur lorsque la batterie est gelée. Laissez-la d'abord dégeler.
- Utilisez l'aide au démarrage uniquement si la batterie de dépannage a une tension nominale de 12 V.
- Utilisez uniquement des câbles de dépannage de section suffisante et munis de pinces isolées.
- Si la batterie est entièrement déchargée, laissez la batterie de dépannage branchée pendant quelques minutes avant d'effectuer une tentative de démarrage. Cela permet de charger un peu la batterie vide.
- Veillez à ce que les véhicules ne se touchent pas.

Assurez-vous que

- les câbles de dépannage ne sont pas endommagés
  - les parties non isolées des pinces n'entrent pas en contact avec d'autres pièces métalliques tant que les câbles de dépannage sont branchés sur la batterie
  - les câbles de dépannage ne puissent pas entrer en contact avec des pièces telles que la poulie de la courroie trapézoïdale ou le ventilateur. En effet, ces pièces se mettent en mouvement au démarrage du moteur ou lorsque le moteur tourne.
- ▶ Appuyez sur la poignée du frein de stationnement électrique.
  - ▶ Mettez la boîte de vitesses sur **P** avec la touche qui se trouve sur la console centrale.
  - ▶ Retirez la clé du contacteur d'allumage.
  - ▶ Arrêtez tous les consommateurs électriques (autoradio, soufflante, etc.).
  - ▶ Ouvrez le capot (▷ page 218).

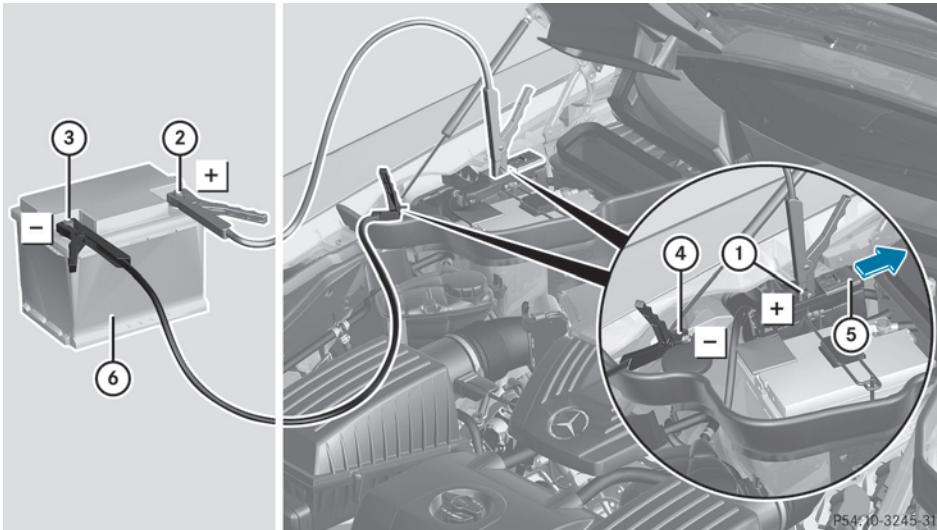

Le numéro ⑥ indique la batterie chargée de l'autre véhicule ou un dispositif d'aide au démarrage.

- ▶ Poussez le cache ⑤ qui se trouve sur la borne positive ① dans le sens de la flèche.
  - ▶ Reliez le pôle positif ① de la batterie de votre véhicule au pôle positif ② de l'autre batterie ⑥ avec le câble de dépannage. Commencez par votre batterie.
  - ▶ Laissez tourner le moteur du véhicule de dépannage au ralenti.
  - ▶ Reliez le pôle négatif ③ de l'autre batterie ⑥ au point de masse ④ du véhicule avec le câble de dépannage. Commencez par l'autre batterie ⑥.
  - ▶ Démarrez le moteur.
  - ▶ Laissez tourner les moteurs pendant quelques minutes avant de débrancher le câble de dépannage.
  - ▶ Débranchez d'abord le câble de dépannage qui relie le point de masse ④ et le pôle négatif ③, puis celui qui relie les pôles positifs ① et ②. Commencez dans les 2 cas par votre batterie.
  - ▶ Poussez le cache ⑤ qui se trouve sur la borne positive dans le sens opposé à celui de la flèche.
  - ▶ Faites contrôler la batterie par un atelier qualifié.
- i** L'aide au démarrage du moteur n'est pas un état de fonctionnement normal.
- i** Vous pouvez vous procurer ces câbles de dépannage et obtenir des informations complémentaires sur l'aide au démarrage du moteur dans tous les ateliers qualifiés.

### Remorquage et démarrage du moteur par remorquage du véhicule

#### Consignes de sécurité importantes

##### ATTENTION

L'essieu arrière se bloque lorsque

- le moteur ne tourne pas
- le moteur s'immobilise pendant le remorquage
- l'alimentation électrique ou le réseau de bord sont en panne

Il y a risque d'accident.

En cas de crevaison, faites toujours transporter le véhicule.

##### ATTENTION

Lorsque le système de freinage ou la direction assistée sont en panne et que votre véhicule est remorqué, vous devez fournir un effort beaucoup plus important pour diriger et freiner le véhicule. Il y a risque d'accident.

Dans de tels cas, utilisez une barre de remorquage. Avant de remorquer le véhicule, assurez-vous que la direction n'est pas bloquée.

##### ATTENTION

Si vous remorquez un véhicule dont le poids est supérieur au poids total autorisé de votre véhicule,

- l'anneau de remorquage peut se rompre
- l'attelage peut tanguer et se renverser

Il y a risque d'accident.

Avant de remorquer un autre véhicule, vérifiez que son poids n'est pas supérieur au poids total autorisé de votre véhicule.

- !** Lors du remorquage, n'utilisez pas la touche de démarrage et d'arrêt, mais uniquement la clé.

Démarrez le moteur et laissez-le impérativement tourner. La clé est en position **2** dans le contacteur d'allumage. Mettez le levier sélecteur E-SELECT sur **N**. Laissez impérativement la clé en position **2**.

Vérifiez la position de la boîte de vitesses sur le combiné d'instruments.

- !** Assurez-vous que le frein de stationnement électrique est desserré. Si le frein de stationnement électrique est en panne, adressez-vous à un atelier qualifié. Mercedes-Benz vous recommande de vous adresser à un point de service Mercedes-Benz.

- !** Lors du remorquage, roulez lentement et sans à-coups. Une force de traction trop élevée peut endommager les véhicules.

- !** Fixez le câble ou la barre de remorquage uniquement aux anneaux de remorquage. Sinon, le véhicule pourrait être endommagé.

- !** N'utilisez pas les anneaux de remorquage pour dégager le véhicule. Cela peut endommager le véhicule. En cas de doute, faites dégager le véhicule à l'aide d'une grue.

- !** Vous ne devez pas remorquer le véhicule sur plus de 50 km (30 milles). Ne roulez pas à plus de 50 km/h (30 mi/h) lors du remorquage.

Si le véhicule doit être remorqué sur plus de 50 km (30 milles), il est nécessaire de soulever complètement le véhicule et de le faire transporter.

- !** N'utilisez pas de dispositif de remorquage doté d'élingues de levage pour remorquer le véhicule. Sinon, le véhicule pourrait être endommagé.

- !** Le véhicule ne doit pas être démarré par remorquage. Sinon, la boîte de vitesses pourrait être endommagée.

Si le véhicule ne peut plus rouler suite à un accident ou à une panne, vous disposez des possibilités suivantes :

- Transport du véhicule  
En règle générale, faites transporter le véhicule.
- Remorquage du véhicule avec essieu arrière soulevé



Ne remorquez le véhicule avec l'essieu arrière soulevé que dans des cas exceptionnels.

- Remorquage du véhicule avec câble ou barre de remorquage

Ne remorquez le véhicule que dans des cas exceptionnels. Lors du remorquage avec le câble ou la barre de remorquage, le moteur doit tourner. Tenez compte des remarques suivantes.

Tenez également compte des remarques suivantes :

- Si le moteur ne démarre pas, essayez l'aide au démarrage (▷ page 243). Le véhicule ne doit pas être démarré par remorquage.
- Si le moteur ne démarre toujours pas avec l'aide au démarrage, faites transporter le véhicule jusqu'à un atelier qualifié, par exemple un point de service Mercedes-Benz.
- Si la boîte de vitesses est endommagée, faites transporter le véhicule jusqu'à un atelier qualifié. Tenez compte des messages qui s'affichent sur le combiné d'instruments.

### Pose et dépose de l'anneau de remorquage

#### Pose de l'anneau de remorquage

- ▶ Prenez l'anneau de remorquage et la clé démonte-roue<sup>6</sup> dans l'outillage de changement de roue (▷ page 234).

Le logement de l'anneau de remorquage amovible se trouve dans le pare-chocs avant. Il se trouve sous le cache.

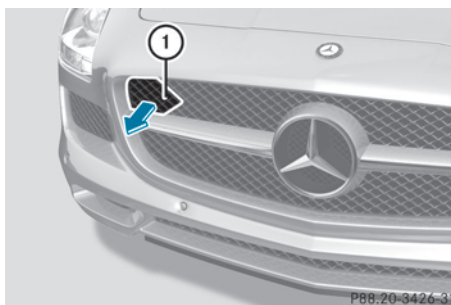

- ▶ Tirez le cache ① vers l'avant pour le retirer.
- ▶ Ecartez le cache ① de l'orifice.

#### Dépose de l'anneau de remorquage

- ▶ Prenez la clé démonte-roue<sup>6</sup> dans l'outillage de changement de roue (▷ page 234).
- ▶ Enfillez la tige de la clé démonte-roue dans l'anneau de remorquage et tournez-la dans le sens inverse des aiguilles d'une montre.
- ▶ Dévissez l'anneau de remorquage.
- ▶ Mettez le cache ① en place sur le pare-chocs et appuyez dessus jusqu'à ce qu'il soit verrouillé.
- ▶ Rangez l'anneau de remorquage et la clé démonte-roue avec le reste de l'outillage de changement de roue.
- ▶ Rangez l'anneau de remorquage et la clé démonte-roue dans le coffre.

#### Remorquage du véhicule avec l'essieu arrière soulevé

Il est important d'observer les instructions de sécurité en remorquant le véhicule avec l'essieu arrière soulevé (▷ page 246).

Remorquer le véhicule avec l'essieu arrière soulevé seulement dans les cas exceptionnels.

- ! Si vous faites remorquer le véhicule avec l'essieu arrière soulevé ou que vous faites contrôler le frein de stationnement sur le banc d'essai de freinage, vous devez cou-

<sup>6</sup> Non compris dans la fourniture.

per le contact (clé en position **0** ou **1** dans le contacteur d'allumage). Sinon, une intervention de l'ESP® pourrait endommager le système de freinage.

- ▶ Activer les feux de détresse (▷ page 99).
- ▶ S'assurer que la clé SmartKey est à la position **2** dans le commutateur de démarrage et que le moteur est en marche pendant tout le processus de remorquage.
- ▶ Déplacer la transmission à la position **N** à l'aide du levier E-SELECT. Vérifier la position de la transmission au combiné d'instruments.

#### Remorquage du véhicule avec les 2 essieux au sol

Pour faire remorquer votre véhicule, respectez les consignes de sécurité importantes (▷ page 246).

- ▶ Allumez les feux de détresse (▷ page 99).
- ❗ Lorsque vous remorquez un véhicule et que les feux de détresse sont allumés, utilisez le commodo comme d'habitude pour indiquer les changements de direction. Dans ce cas, seuls les clignotants indiquant la direction souhaitée clignotent. Après que le commodo a été ramené dans sa position initiale, les feux de détresse recommencent à clignoter.
- ▶ Introduisez la clé dans le contacteur d'allumage (▷ page 117).
- ▶ Démarrez le moteur et laissez la clé dans le contacteur d'allumage.
- ▶ Mettez le levier sélecteur E-SELECT sur **N**.
- ▶ Vérifiez la position de la boîte de vitesses sur l'indicateur qui se trouve sur le combiné d'instruments (▷ page 121).
- ▶ Laissez tourner le moteur pendant toute la durée du remorquage.

#### Transport du véhicule

Utilisez l'anneau de remorquage lorsque vous transportez le véhicule sur un camion-plateau ou une remorque.

- ❗ Vous ne devez arrimer le véhicule que par les roues, jamais par des éléments du véhicule (composants des essieux ou de la direction, par exemple). Sinon, vous pourriez endommager le véhicule.
- ▶ Démarrez le moteur.
- ▶ Mettez le contact.
- ▶ Assurez-vous que la clé se trouve en position **2** dans le contacteur d'allumage et que le moteur tourne pendant toute la durée du chargement.
- ▶ Mettez le levier sélecteur E-SELECT sur **N**. Vérifiez la position de la boîte de vitesses sur le combiné d'instruments.

#### Dès que vous faites transporter le véhicule :

- ▶ Immobilisez le véhicule en serrant le frein de stationnement électrique pour l'empêcher de se mettre à rouler.
- ▶ Mettez la boîte de vitesses sur **P** à l'aide de la touche qui se trouve sur la console centrale.
- ▶ Tournez la clé en position **0** dans le contacteur d'allumage, puis retirez-la.
- ▶ Arrimez le véhicule.

#### Protection de l'équipement électrique

##### Consignes de sécurité importantes

#### ⚠ ATTENTION

Si vous intervenez au niveau d'un fusible défectueux, le pontez ou le remplacez par un fusible dont le calibre est supérieur, les câbles électriques peuvent subir une surcharge. Un incendie peut alors se déclarer. Il y a risque d'accident et de blessure.

Remplacez toujours les fusibles défectueux par des fusibles neufs spécifiques de même calibre.

**!** Utilisez uniquement des fusibles agréés pour Mercedes-Benz et du calibre prescrit pour le système concerné. Sinon, les composants ou les systèmes peuvent être endommagés.

Les fusibles du véhicule servent à interrompre l'alimentation des circuits électriques défectueux. Lorsqu'un fusible fond, les consommateurs branchés en aval de celui-ci ne fonctionnent plus.

Les fusibles qui ont fondu doivent être remplacés par des fusibles équivalents (même couleur et même calibre). Reportez-vous au plan d'affectation des fusibles pour connaître leur calibre.

Si le fusible neuf fond également, faites rechercher et éliminer la cause du problème par un atelier qualifié.

#### Avant le remplacement des fusibles

- ▶ Stationner le véhicule et serrer le frein de stationnement électronique.
- ▶ Mettre hors fonction tous les accessoires électriques.
- ▶ Retirer la clé SmartKey du commutateur de démarrage.

Les fusibles se trouvent dans différents boîtiers à fusibles:

- boîtier des fusibles dans le dégagement pieds côté passager avant
- boîtier des fusibles à l'arrière

Le «Tableau des fusibles et relais» se trouve dans le coffre avec la trousse d'outils pour changement de roue.

#### Boîte à fusibles au niveau du plancher

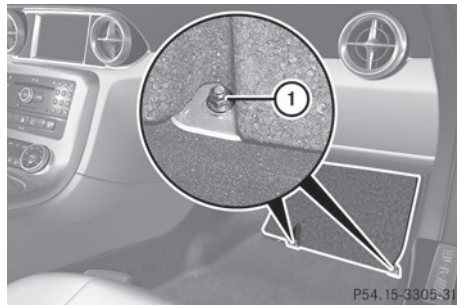

- ▶ **Pour ouvrir:** retirer la moquette qui recouvre le repose-pieds.
- ▶ Dévisser les vis (1) du panneau de plancher à l'aide d'un outil approprié.
- ▶ Retirer le panneau de plancher.
- ▶ **Pour fermer:** réinstaller le panneau de plancher.
- ▶ Visser et serrer les vis (1).
- ▶ Remettre la moquette en place et appuyer dessus pour l'assujettir.

**!** La plaque du repose-pieds doit être correctement posée; sinon, l'humidité ou des saletés risquent de compromettre le fonctionnement des fusibles.

#### Boîte à fusibles à l'arrière

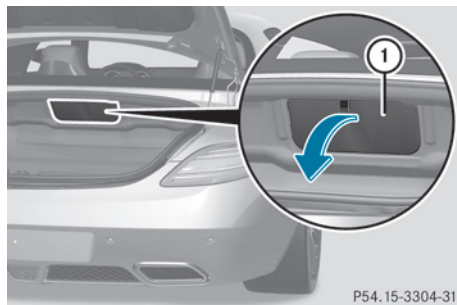

- ▶ **Ouverture :** ouvrez le coffre.
- ▶ Basculez le cache ① qui se trouve au milieu de la paroi arrière vers le bas (flèche).
- ▶ **Fermeture :** rabattez le cache ① vers le haut (sens inverse de la flèche) et appuyez dessus.

❗ Le cache doit être correctement posé ; sinon, l'humidité ou des saletés risquent de compromettre le fonctionnement des fusibles.

Informations utiles .....	252
Consignes de sécurité importantes	252
Pour une bonne utilisation .....	252
Utilisation en hiver .....	254
Pression des pneus .....	256
Chargement du véhicule .....	263
Informations utiles sur les jantes et les pneus .....	267
Changement de roue .....	275
Combinaisons de jantes et de pneus .....	280

### Informations utiles

- i** Ce Guide du conducteur décrit tous les dispositifs, de série ou optionnels, offerts pour le véhicule au moment de la publication du Guide. Des différences sont possibles entre les pays. À noter qu'il est possible que votre véhicule ne soit pas équipé de toutes les caractéristiques décrites dans le présent guide. Ceci s'applique également aux systèmes et fonctions portant sur la sécurité du véhicule.
- i** Veuillez lire l'information sur les ateliers spécialisés (▷ page 23).

### Consignes de sécurité importantes

#### ATTENTION

Si vous montez des jantes et des pneus de dimensions incorrectes, les freins de roue ou les composants de la suspension des roues risquent d'être endommagés. Il y a risque d'accident.

Les jantes et les pneus doivent toujours être remplacés par des jantes et des pneus correspondant aux spécifications des pneus d'origine.

Pour les jantes, tenez alors compte des éléments suivants :

- Désignation
- Type

Pour les pneus, tenez alors compte des éléments suivants :

- Désignation
- Fabricant
- Type

#### Attention

Un pneu dégonflé compromet fortement le comportement routier, la manœuvrabilité et la capacité de freinage du véhicule. Il y a risque d'accident.

Ne roulez jamais avec un pneu dégonflé. Remplacez immédiatement le pneu dégonflé par votre roue de secours ou prenez contact avec un atelier qualifié.

L'utilisation d'accessoires non agréés par Mercedes-Benz pour votre véhicule ou une utilisation incorrecte peuvent compromettre la sécurité de fonctionnement de votre véhicule.

Avant tout achat et utilisation d'accessoires non agréés, renseignez-vous auprès d'un atelier qualifié sur les points suivants :

- Adéquation
- Dispositions légales
- Recommandations d'usine

Pour de plus amples informations sur les dimensions et les types de jantes et de pneus adaptés à votre véhicule, voir (▷ page 280).

Vous trouverez des informations sur les pressions de gonflage pour les pneus de votre véhicule

- sur la plaque d'information sur les pneus et le chargement située sur le montant B
- dans le tableau des pressions de gonflage situé dans la trappe du réservoir
- sous « Pression des pneus »

**i** Pour de plus amples informations sur les jantes et les pneus, adressez-vous à un atelier qualifié.

### Pour une bonne utilisation

#### Informations sur la conduite

- Si le véhicule est lourdement chargé, contrôlez la pression des pneus et corrigez-la si nécessaire.
- Pendant la marche, prêtez attention aux vibrations, aux bruits et à un comportement anormal du véhicule, par exemple lorsque ce dernier tire d'un côté. Cela peut signifier que les jantes ou les pneus sont endommagés. En cas de doute concernant l'état d'un pneu, réduisez la vitesse du véhi-

cule. Arrêtez-vous dès que possible et contrôlez l'état des jantes et des pneus. Des dommages cachés au niveau des pneus peuvent également être à l'origine de ce comportement routier anormal. Si aucun dommage n'est visible, faites contrôler les jantes et les pneus par un atelier qualifié.

- Évitez tout pincement des pneus lorsque vous gardez le véhicule. Lorsque vous ne pouvez pas éviter les bordures de trottoirs, les ralentisseurs ou autres bords, franchissez ces obstacles à vitesse réduite et selon un angle obtus. Sinon, vous risquez d'endommager les pneus et notamment leurs flancs.

### Remarques sur les pneus sport

#### AVERTISSEMENT

En raison de la semelle spéciale du pneu, en combinaison avec le composé caoutchouté optimisé, il existe un risque accru d'aquaplanage et de dérapage sur une surface routière détrempée ou humide. La traction des pneus est aussi considérablement réduite à faible température extérieure et à température basse pour les pneus. Il existe un risque d'accident.

Activer le système ESP® et adapter la conduite en conséquence. Lorsque la température chute à moins de 10 °C, utiliser des pneus M+S

-  En fonction de votre style de conduite, l'usure des pneus peut augmenter et la distance parcourue avant d'atteindre la profondeur minimale des sculptures risque de diminuer.

### Contrôle régulier des jantes et des pneus

#### ATTENTION

Des pneus endommagés peuvent entraîner des pertes de pression. Vous risqueriez alors

de perdre le contrôle du véhicule. Il y a risque d'accident.

Contrôlez régulièrement l'état des pneus et remplacez immédiatement les pneus endommagés.

Contrôlez régulièrement l'état des pneus et des jantes, au moins 1 fois par mois ou après un trajet en tout-terrain ou sur des routes en mauvais état. Des roues endommagées peuvent entraîner des pertes de pression au niveau des pneus. Vérifiez que les pneus ne présentent pas d'endommagements, tels que

- des coupures
- des fissures
- des hernies
- des déformations
- des fissures ou une corrosion importante au niveau des jantes

Contrôlez régulièrement sur tous les pneus la profondeur des sculptures ainsi que l'état de la bande de roulement sur toute la largeur du pneu (> page 254). Braquez si nécessaire les roues avant pour pouvoir contrôler plus facilement le côté intérieur.

Toutes les roues doivent disposer d'un capuchon de valve afin de protéger la valve contre l'encrassement et l'humidité. Montez sur les valves de pneu uniquement les capuchons agréés spécialement par Mercedes-Benz pour votre véhicule. Ne montez aucun autre capuchon de valve ou système (systèmes de contrôle de la pression des pneus, par exemple).

Contrôlez la pression de chacun des pneus à intervalles réguliers ainsi qu'avant les longs trajets. Corrigez la pression des pneus si nécessaire (> page 256).

La durée de vie d'un pneu dépend entre autres des facteurs suivants :

- Style de conduite
- Pression des pneus
- Distance parcourue

### Sculptures des pneus

#### ⚠ ATTENTION

Si la profondeur de la semelle du pneu est insuffisante, l'adhérence des pneus diminue. L'eau ne peut plus être évacuée. Cela entraîne un risque accru d'aquaplanage sur chaussée mouillée, en particulier si vous roulez à une vitesse inadaptée. Il y a risque d'accident.

Si la pression des pneus est trop élevée ou trop basse, il peut arriver que la bande de roulement des pneus ne s'use pas uniformément. Par conséquent, contrôlez régulièrement sur tous les pneus la profondeur de la semelle et l'état de la bande de roulement sur toute la largeur du pneu.

Profondeur minimale de la semelle :

- Pneus été : 3 mm ( $\frac{1}{8}$  po)
- Pneus M+S : 4 mm ( $\frac{1}{4}$  po)

Pour des raisons de sécurité, faites remplacer les pneus avant que la profondeur minimale prescrite pour la semelle ne soit atteinte.

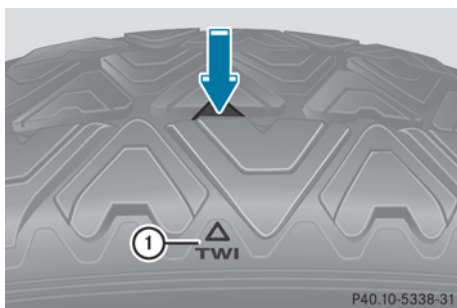

Un indicateur ① d'usure de la bande de roulement se présente sous la forme d'une barrette intégrée dans les sculptures du pneu.

Les indicateurs d'usure de la bande de roulement sont prescrits par la loi. Les indicateurs sont répartis en 6 points sur la bande de roulement. Ils sont visibles dès que la profondeur des sculptures atteint environ  $\frac{1}{16}$  pouce (1,6 mm). Dans ce cas, l'usure du pneu est telle qu'il doit être remplacé.

### Choix, montage et remplacement des pneus

- Ne montez que des jantes et des pneus de même type et de même marque.
- Ne montez que des pneus adaptés au type de jante.
- Lorsque votre véhicule est équipé de pneus neufs, roulez à vitesse modérée pendant les 60 premiers miles (100 km). Ce n'est qu'après que les pneus neufs atteignent leur pleine efficacité.
- N'usez pas trop les pneus. Sinon, leur adhérence sur route mouillée diminue fortement (aquaplanage).
- Remplacez les pneus au plus tard au bout de 6 ans, indépendamment de leur degré d'usure.

### Utilisation en hiver

#### Remarques générales

Avant le début de l'hiver, faites effectuer un service spécial par un atelier qualifié.

Tenez compte des remarques qui figurent dans la section « Permutation des roues » (> page 275).

#### Conduite avec des pneus été

Les pneus été perdent considérablement en élasticité et par conséquent en adhérence et en capacité de freinage lorsque la température est inférieure à 45 °F (+7 °C). Équipez votre véhicule de pneus M+S. Si vous utilisez des pneus été lorsque les températures sont très basses, cela risque d'entraîner la formation de fissures et les pneus seraient ainsi irrémédiablement endommagés. Mercedes-Benz décline toute responsabilité pour ces dommages.



## Pneus M+S

### ATTENTION

Les pneus M+S dont les sculptures ont une profondeur inférieure à 4 mm (1/4 po) ne conviennent plus pour circuler en hiver et n'offrent plus une adhérence suffisante. Il y a risque d'accident.

Remplacez impérativement les pneus M+S dont les sculptures ont une profondeur inférieure à 4 mm (1/4 po).

Lorsque la température est inférieure à 45 °F (+7 °C), utilisez des pneus hiver ou des pneus toutes saisons. Ces 2 types de pneus portent le sigle M+S.

Lorsque les conditions de circulation sont hivernales, seuls les pneus hiver sur lesquels figure un symbole supplémentaire représentant un flocon de neige  à côté du sigle M+S sont en mesure d'offrir la meilleure adhérence qui soit. Vous n'obtiendrez l'efficacité optimale des systèmes de sécurité active, tels que l'ABS ou l'ESP®, qu'avec ces pneus. Cela est possible car ces pneus ont été conçus spécialement pour rouler dans la neige.

Pour garantir une bonne tenue de route, équipez toutes les roues de pneus M+S de même marque et de même profil.

Respectez impérativement la vitesse maximale autorisée pour les pneus M+S.

Une fois les pneus M+S montés :

- ▶ Contrôlez la pression des pneus (▷ page 256).
- ▶ Redémarrez le système de contrôle de la pression des pneus (▷ page 263).

## Chaînes neige

### ATTENTION

Si vous montez des chaînes neige sur les roues avant, celles-ci peuvent frotter contre la carrosserie ou les éléments du train de roulement. Le véhicule ou les pneus peuvent

alors être endommagés. Il y a risque d'accident.

Pour éviter de prendre des risques,

- ne montez jamais de chaînes neige sur les roues avant
- montez les chaînes neige toujours par paire sur les roues arrière

**!** Certaines tailles de pneus n'offrent pas un dégagement suffisant pour monter des chaînes neige. Pour éviter d'endommager le véhicule ou les pneus, tenez compte de la section « Combinaisons de jantes et de pneus » dans le chapitre « Pneus et jantes ».

Pour des raisons de sécurité, Mercedes-Benz vous recommande de monter des chaînes neige agréées pour les véhicules Mercedes-Benz ou des chaînes neige présentant le même standard de qualité.

- Le montage de chaînes neige n'est pas autorisé sur toutes les combinaisons de jantes et de pneus, voir la section « Jantes et pneumatiques » dans le chapitre « Caractéristiques techniques ».
- Utilisez les chaînes neige uniquement lorsque toute la chaussée est recouverte de neige. Déposez les chaînes neige dès que vous ne roulez plus sur des routes enneigées.
- Des dispositions locales peuvent limiter l'utilisation des chaînes neige. Si vous souhaitez monter des chaînes neige, tenez compte des prescriptions correspondantes.
- Ne dépassez pas la vitesse maximale autorisée de 30 mph (50 km/h).

**i** Pour démarrer avec des chaînes neige, vous pouvez désactiver l'ESP® (▷ page 60). Vous avez ainsi la possibilité de faire patiner les roues de manière contrôlée afin d'augmenter la motricité (effet d'accrochage).

## Pression des pneus

### Remarques relatives à la pression des pneus

#### Consignes de sécurité importantes

#### ⚠ ATTENTION

Les pneus dont la pression est trop basse ou trop élevée sont exposés aux risques suivants :

- Les pneus peuvent éclater, en particulier lorsque la charge ou la vitesse du véhicule augmentent.
- Les pneus peuvent s'user de manière excessive et/ou irrégulière, ce qui peut réduire fortement leur adhérence.
- Le comportement routier ainsi que la manœuvrabilité et le comportement au freinage du véhicule peuvent être fortement compromis.

Il y a risque d'accident.

Tenez compte des pressions de gonflage recommandées et contrôlez la pression de chacun des pneus, y compris celle de la roue de secours,

- au moins une fois par mois
- si le chargement a été modifié
- avant les longs trajets
- si les conditions d'utilisation ont changé (trajet en tout-terrain, par exemple)

Corrigez la pression des pneus si nécessaire.

- i** Les indications qui figurent dans les exemples de plaque d'information sur les pneus et le chargement et dans les exemples de tableaux des pressions de gonflage des pneus sont fournies à titre d'exemple. Les données relatives à la pression des pneus sont spécifiques à chaque véhicule et peuvent donc différer des valeurs présentées ici. Vous trouverez les pressions de gonflage valables pour votre véhicule sur la plaque d'information sur les pneus et le chargement et dans le tableau des pressions de gonflage des pneus.

## Remarques générales

Vous trouverez des indications relatives à la pression des pneus montés départ usine sur votre véhicule sur les plaques d'information présentées ici.

Pour de plus amples informations sur la pression des pneus, adressez-vous à un atelier qualifié.

## Plaque d'information sur les pneus et le chargement

TIRE PNEU	SIZE DIMENSIONS	COLD TIRE PRESSURE PRESSION DES PNEUS À FROID
FRONT AVANT	255/40 ZR18 99Y XL	200 KPA, 29 PSI
REAR ARRIÈRE	285/35 ZR18 101Y XL	200 KPA, 29 PSI
SPARE DE SECOURS	175/55-18 95P	420 KPA, 60 PSI

SEATING CAPACITY / NOMBRE DE PLACES: TOTAL 7, FRONT AVANT 2, MIDDLE MILEU 3, REAR ARRIÈRE 2

The combined weight of occupants and cargo should never exceed XXX kg or XXX lbs. / Le poids total des occupants et du chargement ne doit jamais dépasser XXX kg ou XXX lbs.

SEE OWNER'S MANUAL FOR ADDITIONAL INFORMATION. / VOIR LE MANUEL DE L'USAGER POUR PLUS DE RENSEIGNEMENTS.

P40.00-2205-31

### ① Pressions de gonflage recommandées

La plaque d'information sur les pneus et le chargement se trouve sur le montant B côté conducteur (▷ page 263).

La plaque d'information sur les pneus et le chargement contient les pressions de gonflage recommandées pour des pneus froids. Les pressions de gonflage recommandées sont indiquées sur la base de la charge et de la vitesse maximales autorisées du véhicule.

## Tableau des pressions de gonflage des pneus

Le tableau des pressions de gonflage des pneus se trouve à l'intérieur de la trappe du réservoir.



Tableau des pressions de gonflage pour tous les pneus homologués pour ce véhicule et montés d'usine (exemple)

Le tableau des pressions de gonflage des pneus contient les pressions de gonflage recommandées pour des pneus froids pour différentes conditions d'utilisation du véhicule (charge et/ou vitesse).

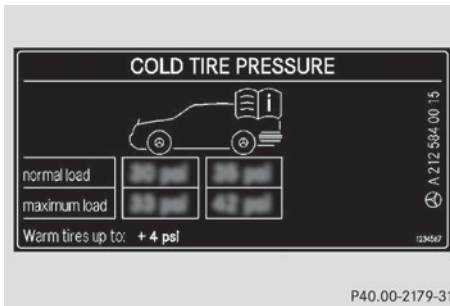
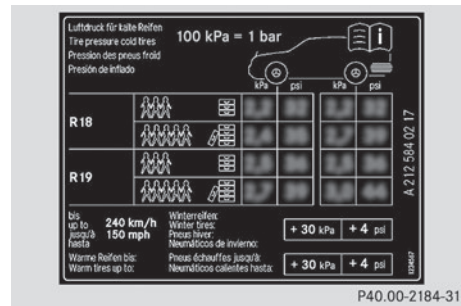

Certains tableaux des pressions de gonflage des pneus mentionnent uniquement le diamètre des jantes (**R18**, par exemple) à la place des dimensions de pneus complètes. Le diamètre des jantes est indiqué dans les dimensions des pneus et figure sur le flanc des pneus (> page 269).

Si la pression de gonflage a été réglée conformément aux valeurs basses prévues pour une charge et/ou une vitesse faible, augmentez la pression lorsque

- vous souhaitez rouler avec une charge plus élevée et/ou
- vous souhaitez rouler à une vitesse plus élevée

**i** La pression de gonflage recommandée dans le tableau des pressions de gonflage des pneus pour une charge élevée et/ou une vitesse élevée peut entraîner une diminution du confort de marche.

Un réglage incorrect de la pression des pneus peut provoquer une surchauffe et une perte de pression soudaine.

Pour de plus amples informations, adressez-vous à un atelier qualifié.



Tableau des pressions de gonflage avec les dimensions des pneus (exemple)

Si la pression de gonflage est précédée de l'indication de dimensions de pneus, cela signifie que la pression indiquée est uniquement valable pour ces tailles de pneus. Les états de charge « partiellement chargé » et « chargé au maximum » sont représentés dans le tableau par un nombre différent de personnes et de bagages. Le nombre réel de sièges peut différer.

### Remarques importantes sur la pression des pneus

#### **⚠ ATTENTION**

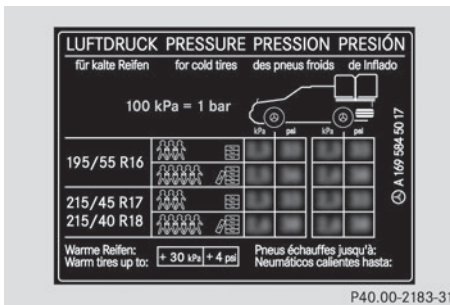
Lorsque la pression des pneus baisse de manière répétée, il se peut que les jantes, les valves ou les pneus soient endommagés. Une pression de gonflage trop faible peut entraîner

ner l'éclatement d'un pneu. Il y a risque d'accident.

- Recherchez la présence de corps étrangers.
- Contrôlez l'étanchéité de la jante et de la valve.

Si vous ne pouvez pas éliminer les dommages, prenez contact avec un atelier qualifié.

#### ATTENTION

Si vous montez un accessoire inadéquat sur les valves de pneu, cela peut provoquer une surcharge et entraîner la défaillance des valves, ce qui aurait comme conséquence une perte de pression des pneus. Les systèmes de contrôle de la pression des pneus proposés dans le cadre du post-équipement maintiennent, de par leur construction, les valves ouvertes. Cela peut également entraîner des pertes de pression au niveau des pneus. Il y a risque d'accident.

Vissez sur les valves de pneu uniquement les capuchons de valve fournis de série ou autres capuchons agréés spécialement par Mercedes-Benz pour votre véhicule.

Utilisez un manomètre approprié pour contrôler la pression des pneus. L'aspect extérieur d'un pneu ne permet aucune déduction concernant sa pression. Sur les véhicules équipés du système électronique de contrôle de la pression des pneus, vous pouvez également vérifier la pression des pneus par l'intermédiaire de l'ordinateur de bord.

La pression et la température des pneus augmentent pendant la marche. Ceci dépend de la vitesse à laquelle vous roulez et de la charge du véhicule.

Corrigez donc la pression uniquement lorsque les pneus sont froids.

Les pneus sont froids lorsque

- le véhicule est resté immobilisé pendant au moins 3 heures sans que les pneus aient été exposés au rayonnement solaire
- vous avez parcouru moins de 1 mile (1,6 km)

La température des pneus varie en fonction de la température ambiante, de la vitesse du véhicule et de la charge des pneus. Si la température des pneus se modifie de 18 °F (10 °C), la pression des pneus varie de 10 kPa (0,1 bar, 1,5 psi) environ. Tenez-en compte lorsque vous contrôlez la pression des pneus chauds. Corrigez la pression des pneus uniquement si elle est trop basse pour les conditions d'utilisation actuelles. Si vous contrôlez la pression de gonflage alors que les pneus sont chauds, vous obtiendrez une valeur supérieure à celle qui aurait été obtenue avec des pneus froids. C'est normal. Ne dégonflez en aucun cas les pneus pour les amener à la valeur prescrite pour les pneus froids. La pression des pneus serait alors trop basse.

Respectez les pressions de gonflage recommandées pour les pneus froids qui figurent

- sur la plaque d'information sur les pneus et le chargement située sur le montant B côté conducteur
- dans le tableau des pressions de gonflage des pneus qui se trouve à l'intérieur de la trappe du réservoir

#### Pression de gonflage trop faible ou trop élevée

##### Pression de gonflage trop faible

#### ATTENTION

Des pneus dont la pression est trop basse risquent de surchauffer et d'éclater. En outre, ils peuvent s'user de manière excessive et/ou irrégulière, ce qui peut fortement compromettre le comportement au freinage et le comportement routier du véhicule. Il y a risque d'accident.

Évitez les pressions de gonflage trop basses pour chacun des pneus, y compris la roue de secours.

Les pneus qui ne sont pas suffisamment gonflés peuvent

- surchauffer et devenir défectueux
- avoir des répercussions négatives sur la tenue de route du véhicule
- s'user rapidement et de manière irrégulière
- avoir des répercussions négatives sur la consommation de carburant

### Pression de gonflage trop élevée

#### ATTENTION

Les pneus dont la pression est trop élevée peuvent éclater car ils peuvent être plus facilement endommagés par les aspérités de certaines routes, les nids-de-poule, etc. En outre, ils peuvent s'user de manière irrégulière, ce qui peut fortement compromettre le comportement au freinage et le comportement routier du véhicule. Il y a risque d'accident.

Évitez les pressions de gonflage trop élevées pour chacun des pneus, y compris la roue de secours.

Les pneus qui sont trop gonflés peuvent

- allonger la distance de freinage
- avoir des répercussions négatives sur la tenue de route du véhicule
- s'user rapidement et de manière irrégulière
- avoir des répercussions négatives sur le confort de marche
- subir des dommages plus rapidement

### Pression de gonflage maximale

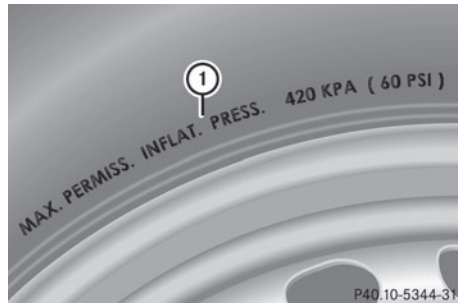

- ① Pression de gonflage maximale autorisée (exemple)

La pression de gonflage maximale autorisée ne doit jamais être dépassée. Lorsque vous réglez la pression des pneus, tenez toujours compte de la pression de gonflage recommandée pour votre véhicule (▷ page 256).

- i** Les valeurs réelles pour les pneus sont spécifiques à chaque véhicule et peuvent différer des valeurs figurant dans l'illustration.

### Contrôle de la pression des pneus

#### Consignes de sécurité importantes

Tenez compte des remarques relatives à la pression des pneus (▷ page 256).

Vous trouverez des informations sur les pressions de gonflage pour les pneus de votre véhicule

- sur la plaque d'information sur les pneus et le chargement située sur le montant B (▷ page 263)
- dans le tableau des pressions de gonflage situé dans la trappe du réservoir (▷ page 130)
- dans le chapitre « Pression des pneus » (▷ page 256)

### Contrôle manuel de la pression des pneus

Pour déterminer et régler la pression correcte des pneus, procéder comme suit:

- ▶ Retirer le capuchon de la valve du pneu qui doit être vérifié.
- ▶ Pousser le manomètre sur la valve.
- ▶ Lire la pression des pneus et la comparer avec la valeur recommandée sur l'étiquette d'information sur les pneus et la charge sur le montant B de la porte du conducteur.
- ▶ Si nécessaire, augmenter la pression à la valeur recommandée (▷ page 256).
- ▶ Si la pression du pneu est trop élevée, évacuer l'air en appuyant sur la tige de métal de la valve à l'aide de la pointe d'un stylo par exemple. Ensuite, vérifier de nouveau la pression du pneu à l'aide du manomètre.
- ▶ Visser le bouchon de valve sur la soupape.
- ▶ Répéter ces étapes pour les autres pneus.

### Contrôle pression pneus

#### Remarques générales

Le système de contrôle de la pression des pneus surveille la pression des 4 pneus à l'aide de capteurs intégrés dans les roues. Le système de contrôle de la pression des pneus vous alerte lorsque la pression dans un ou plusieurs pneus baisse. Le système de contrôle de la pression des pneus fonctionne uniquement si toutes les roues du véhicule sont équipées de capteurs appropriés.

Les informations relatives à la pression des pneus sont affichées sur le visuel multifonction. La pression de gonflage actuelle de chaque pneu apparaît sur le visuel multifonction dans le menu **Mainten.** après quelques minutes de marche.



Exemple

Vous trouverez des informations sur l'affichage du message dans la section « Contrôle électronique de la pression des pneus » (▷ page 262).

### Consignes de sécurité importantes

#### ⚠ ATTENTION

Chaque pneu, y compris celui de la roue de secours (si disponible), devrait être contrôlé à froid au moins toutes les 2 semaines et gonflé à la pression recommandée par le constructeur du véhicule (voir la plaque d'information sur les pneus et le chargement située sur le montant B côté conducteur ou le tableau des pressions de gonflage des pneus qui se trouve dans la trappe du réservoir de votre véhicule). Si votre véhicule est équipé de pneus dont la taille diffère de celle qui est indiquée sur la plaque d'information sur les pneus et le chargement ou dans le tableau des pressions de gonflage des pneus (si disponible), vous devez déterminer la pression correcte de ces pneus.

Votre véhicule dispose d'un système de contrôle de la pression des pneus (TPMS) assurant une sécurité supplémentaire. Un voyant s'allume lorsque le système constate que la pression d'un ou plusieurs pneus est nettement trop basse. Si le voyant indiquant que la pression des pneus est trop basse s'allume, arrêtez-vous dès que possible, contrôlez vos pneus et gonflez-les à la pression correcte. Si vous roulez avec des pneus dont la pression est nettement trop basse, ceux-ci subissent une surchauffe qui peut les rendre défectueux.

Une pression des pneus trop basse augmente en outre la consommation de carburant, rac-

courcit la durée de vie des pneus et peut compromettre la tenue de route et le comportement au freinage du véhicule. Tenez compte du fait que le TPMS ne remplace pas un contrôle en règle des pneus et que le conducteur est responsable du réglage correct de la pression des pneus, même lorsque celle-ci n'est pas encore suffisamment basse pour que le voyant du TPMS indiquant que la pression des pneus est trop basse s'allume.

Votre véhicule dispose également d'un affichage de défaut TPMS qui apparaît lorsque le système de contrôle de la pression des pneus ne fonctionne pas correctement. L'affichage de défaut TPMS est combiné au voyant indiquant que la pression des pneus est trop basse. Lorsque le système détecte un défaut, le voyant clignote pendant 1 minute environ, puis reste allumé en permanence. Ce processus se répète à chaque démarrage suivant du véhicule tant que le défaut persiste. Lorsque l'affichage de défaut apparaît, il se peut que le système ne soit pas en mesure de détecter ou de signaler correctement une pression des pneus trop basse.

Un défaut du système de contrôle de la pression des pneus peut avoir différentes causes, telles que le montage sur le véhicule de pneus de rechange incompatibles ou de pneus ou jantes qui empêchent le fonctionnement correct du TPMS. Contrôlez systématiquement l'affichage de défaut TPMS après chaque changement d'un ou plusieurs pneus ou jantes effectué sur votre véhicule afin de vous assurer que les pneus de rechange ou les autres pneus ou jantes permettent un fonctionnement correct du TPMS.

Il incombe au conducteur de régler la pression des pneus conformément à la pression de gonflage recommandée pour les pneus froids et adaptée aux conditions d'utilisation du véhicule (▷ page 256). Tenez compte du fait que le système de contrôle de la pression des pneus doit d'abord initialiser la pression de gonflage adaptée aux conditions d'utilisation actuelles du véhicule. Le seuil d'alerte

déclenchant l'affichage du message en cas de perte notable de pression se base sur les valeurs de référence initialisées. Réglez la pression de gonflage lorsque les pneus sont froids, puis redémarrez le système de contrôle de la pression des pneus (▷ page 263). Les pressions actuelles seront mémorisées comme nouvelles valeurs de référence. Vous êtes ainsi assuré de ne recevoir de message d'alerte que lorsque la pression de gonflage a nettement baissé.

Le système de contrôle de la pression des pneus ne vous prévient pas si la pression réglée est incorrecte. Tenez compte des remarques relatives aux pressions de gonflage recommandées (▷ page 256).

Le système de contrôle de la pression des pneus ne peut pas vous avertir en cas de perte de pression soudaine, due par exemple à l'intrusion d'un corps étranger. Dans ce cas, vous devez freiner avec précaution jusqu'à l'arrêt complet du véhicule. Ne donnez pas de coups de volant brusques.

Le système de contrôle de la pression des pneus dispose sur le combiné d'instruments d'un voyant orange d'alerte qui sert à signaler les pertes de pression/les défauts. En fonction de sa séquence de clignotement ou d'allumage, le voyant d'alerte signale une pression de gonflage trop faible ou un défaut au niveau du système de contrôle de la pression des pneus :

- Si le voyant d'alerte est allumé en permanence, cela signifie que la pression de gonflage d'un ou plusieurs pneus est nettement trop faible. Le système de contrôle de la pression des pneus ne présente pas de défaut.
- Si le voyant d'alerte clignote d'abord pendant 1 minute environ, puis reste allumé, cela signifie que le système de contrôle de la pression des pneus est défectueux.

**i** Outre le voyant d'alerte, un message apparaît sur le visuel multifonction.





Pour de plus amples informations, voir (▷ page 182).

En cas de défaillance du système de contrôle de la pression des pneus, il peut s'écouler plus de 10 minutes jusqu'à ce que le défaut soit signalé par le clignotement (pendant 1 minute environ), puis l'allumage permanent du voyant d'alerte de pression des pneus. Une fois le défaut éliminé, le voyant d'alerte de pression des pneus s'éteint au bout de quelques minutes de marche.

Les valeurs de pression affichées par l'ordinateur de bord peuvent être différentes de celles mesurées avec un manomètre à la station-service. Les pressions des pneus affichées par l'ordinateur de bord sont calculées en fonction du niveau de la mer. En altitude, la pression des pneus indiquée par un manomètre est plus élevée que celle affichée par l'ordinateur de bord. Dans ce cas, ne diminuez pas la pression des pneus.

Les sources d'ondes radioélectriques, telles que les casques radio et les radiotéléphones, qui se trouvent dans le véhicule ou à proximité peuvent perturber le fonctionnement du système de contrôle de la pression des pneus.

### Contrôle électronique de la pression des pneus

- ▶ Assurez-vous que la clé se trouve en position **2** (▷ page 117) dans le contacteur d'allumage.
- ▶ Appuyez sur la touche  ou la touche  du volant pour sélectionner le menu **Mainten.**
- ▶ Appuyez sur la touche  ou la touche  pour sélectionner **Pression pneus.**
- ▶ Appuyez sur la touche . La pression de chacun des pneus est affichée sur le visuel multifonction.

Si le véhicule a été arrêté pendant plus de 20 minutes, le message suivant apparaît : **Affichage pression pneus quelques minutes après le départ.**

Le système de contrôle de la pression des pneus reconnaît automatiquement les nouvelles roues ou les nouveaux capteurs après un cycle d'initialisation. Tant que le système n'est pas en mesure d'associer chacune des valeurs de pression à la roue correspondante, le message suivant apparaît à la place de la pression des pneus : **Contrôle pression pneus activé.** Les pressions des pneus sont alors déjà contrôlées.

**i** Si vous avez monté la roue de secours compacte, il se peut que le système affiche pendant encore quelques minutes la pression de gonflage du pneu démonté. Si cela se produit, tenez compte du fait que la valeur affichée à l'emplacement qui correspond à la roue de secours compacte n'équivaut pas à la pression de gonflage actuelle de la roue de secours compacte.

### Messages d'alerte du système de contrôle de la pression des pneus

Lorsque le système de contrôle de la pression des pneus détecte une perte de pression dans un ou plusieurs pneus, un message d'alerte apparaît sur le visuel multifonction et le voyant orange d'alerte de pression des pneus s'allume.

- Si le message **Corriger pression pneus** s'affiche sur le visuel multifonction, la pression d'un ou plusieurs pneus est insuffisante et doit être contrôlée dès que vous en avez la possibilité.
- Si le message **Contrôler pneus** s'affiche sur le visuel multifonction, la pression d'un ou plusieurs pneus a fortement baissé et les pneus doivent être contrôlés.
- Si le message **Attention pneu(s) défectueux** s'affiche sur le visuel multifonction, la pression d'un ou plusieurs pneus baisse brusquement et les pneus doivent être contrôlés.



Respectez impérativement les instructions et les consignes de sécurité qui figurent dans la section « Pneumatiques », relatives aux messages sur le visuel (▷ page 182).







- i** En cas de permutation des roues, il est possible que les pressions de gonflage affichées soient erronées pendant quelques instants, n'étant pas encore actualisées. Les pressions de gonflage correctes sont affichées après quelques minutes de trajet.

### Redémarrage du contrôle de la pression des pneus

Si vous redémarrez le système de contrôle de la pression des pneus, tous les messages d'alerte en attente sont effacés et le voyant d'alerte s'éteint. Les pressions de gonflage actuellement réglées sont considérées comme valeurs de référence pour le contrôle. Dans la plupart des cas, le système de contrôle de la pression des pneus reconnaît automatiquement les nouvelles valeurs de référence lorsque vous avez modifié la pression des pneus. Vous pouvez également fixer les valeurs de référence manuellement en procédant comme indiqué dans cette section. Le système de contrôle de la pression des pneus surveille alors les nouvelles pressions de gonflage.

- ▶ A l'aide de la plaque d'information sur les pneus et le chargement située sur le montant B côté conducteur, réglez la pression de gonflage recommandée en fonction des conditions de marche (▷ page 256). Vous trouverez d'autres pressions de gonflage des pneus recommandées pour différentes conditions d'utilisation du véhicule dans le tableau des pressions de gonflage des pneus qui se trouve à l'intérieur de la trappe du réservoir (▷ page 256).
- ▶ Assurez-vous que la pression des 4 pneus est correcte.
- ▶ Assurez-vous que la clé se trouve en position **2** dans le contacteur d'allumage.
- ▶ Appuyez sur la touche  ou la touche  du volant pour sélectionner le menu **Mainten.**

- ▶ Appuyez sur la touche  ou la touche  pour sélectionner **Pression pneus.**
- ▶ Appuyez sur la touche . La pression de chacun des pneus ou le message **Affichage pression pneus quelques minutes après le départ** apparaît sur le visuel multifonction.
- ▶ Appuyez sur la touche . Le message **Press. actuelles comme nouvelles valeurs de référence** apparaît sur le visuel multifonction.

### Si vous souhaitez confirmer le redémarrage:

- ▶ Appuyez sur la touche . Le message **Contrôle pression pneus redémarré** apparaît sur le visuel multifonction. Après quelques minutes de trajet, le système contrôle si la pression actuelle des pneus se trouve dans la plage de valeurs prescrite. La pression des pneus est ensuite contrôlée sur la base de ces nouvelles valeurs de référence.

### Si vous souhaitez interrompre le processus de redémarrage:

- ▶ Appuyez sur la touche . Les valeurs de pression mémorisées lors du dernier redémarrage servent de référence pour la surveillance de la pression des pneus.

### Chargement du véhicule

#### Plaques d'information sur les pneus et le chargement

#### **ATTENTION**

Des pneus surchargés risquent de surchauffer et d'éclater. Une surcharge des pneus peut par ailleurs compromettre la manœuvrabilité et le comportement routier du véhicule et occasionner une défaillance des freins. Il y a risque d'accident.

Tenez compte de la capacité de charge des pneus. La capacité de charge doit correspondre au moins à la moitié de la charge sur essieu autorisée. Ne surchargez jamais les pneus en dépassant leur charge utile maximale.

2 plaques apposées sur votre véhicule indiquent la charge maximale possible.

- (1) La plaque d'information sur les pneus et le chargement se trouve sur le montant B côté conducteur. La plaque d'information sur les pneus et le chargement indique le nombre maximal d'occupants autorisé ainsi que la charge maximale autorisée. Vous y trouverez en outre des informations sur les dimensions des pneus montés d'usine et sur les pressions de gonflage correspondantes.
- (2) La plaque constructeur se trouve sur le montant B côté conducteur. Ce dernier prend en compte le poids du véhicule, ainsi que toutes les personnes à bord, le carburant et le chargement. Vous y trouverez en outre des informations sur la charge maximale autorisée sur les essieux avant et arrière.

La charge maximale sur essieu autorisée correspond au poids maximal pouvant être supporté par un essieu (essieu avant ou arrière). Ne dépassez jamais le poids total autorisé ni la charge maximale autorisée sur les essieux avant et arrière.

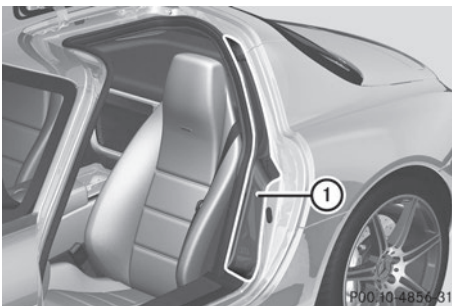

① Montant B, côté conducteur

## Poids total maximal autorisé

TIRE ① RENSEIGNEMENTS POUR LES PNEUS ET LE CHARGEMENT					
SEATING CAPACITY / NOMBRE DE SIÈGES		TOT.	7   FRONT AVANT	2   MIDDLE MILIEU	3   REAR ARRIÈRE
The combined weight of occupants and cargo should never exceed XXXX kg or XXXX lb.* Le poids total des occupants et des marchandises ne doit jamais dépasser XXXX kg ou XXXX lb.*					
TIRE PNEU	SIZE TAILLE	COLD TIRE PRESSURE / PRESSION DES PNEUS À FROID		SEE OWNERS MANUAL FOR ADDITIONAL INFORMATIONS	
FRONT AVANT	235/40 ZR18 99YXL	200 KPA, 29 PSI			
REAR ARRIÈRE	285/35 ZR18 101YXL	200 KPA, 29 PSI			
SPARE DE RECHANGE	175/55-18 95P	420 KPA, 60 PSI			

P40.00-2131-31

- Vous trouverez le poids total maximal autorisé sur la plaque d'information sur les pneus et le chargement ①: « Le poids total des occupants et des bagages ne doit jamais dépasser XXX kg ou XXX lb. »

Le poids total des occupants du véhicule, du chargement, des bagages et, le cas échéant, de la charge tractée/charge sur timon ne doit pas dépasser la valeur indiquée.

- ① Les indications qui figurent sur la plaque d'information sur les pneus et le chargement illustrée ici sont fournies à titre d'exemple. Le poids total maximal autorisé est spécifique à chaque véhicule et peut donc différer des valeurs présentées ici. Vous trouverez le poids total maximal autorisé dans le cas de votre véhicule sur sa plaque d'information sur les pneus et le chargement.

## Nombre de places assises

TIRE ① RENSEIGNEMENTS POUR LES PNEUS ET LE CHARGEMENT					
SEATING CAPACITY / NOMBRE DE SIÈGES		TOT.	7   FRONT AVANT	2   MIDDLE MILIEU	3   REAR ARRIÈRE
The combined weight of occupants and cargo should never exceed XXXX kg or XXXX lb.* Le poids total des occupants et des marchandises ne doit jamais dépasser XXXX kg ou XXXX lb.*					
TIRE PNEU	SIZE TAILLE	COLD TIRE PRESSURE / PRESSION DES PNEUS À FROID		SEE OWNERS MANUAL FOR ADDITIONAL INFORMATIONS	
FRONT AVANT	235/40 ZR18 99YXL	200 KPA, 29 PSI			
REAR ARRIÈRE	285/35 ZR18 101YXL	200 KPA, 29 PSI			
SPARE DE RECHANGE	175/55-18 95P	420 KPA, 60 PSI			

P40.00-2132-31

Le nombre maximal de places assises ① détermine le nombre maximal de personnes pouvant voyager à bord du véhicule. Vous trouverez cette information sur la plaque d'information sur les pneus et le chargement.

**i** Les indications qui figurent sur la plaque d'information sur les pneus et le chargement illustrée ici sont fournies à titre d'exemple. Le nombre de places assises est spécifique à chaque véhicule et peut donc différer des valeurs présentées ici. Vous trouverez le nombre de places assises de votre véhicule sur sa plaque d'information sur les pneus et le chargement.

### Détermination de la charge maximale

#### Les différentes étapes

La méthode suivante a été développée d'après les dispositions applicables aux fabricants en vertu du titre 49, partie 575, du Code américain des règlements fédéraux et conformément au « National Traffic and Motor Vehicle Safety Act of 1966 ».

- ▶ **Etape 1 :** recherchez l'indication « The combined weight of occupants and cargo should never exceed XXX kg or XXX lb. » (« Le poids combiné des occupants et de la charge ne doit jamais dépasser XXX kg ou XXX lb ») qui figure sur les pneus et sur la plaque d'information sur les pneus et le chargement de votre véhicule.
- ▶ **Etape 2 :** déterminez le poids cumulé du conducteur et des passagers qui doivent monter à bord.
- ▶ **Etape 3 :** déduisez des XXX kg ou XXX lb le poids cumulé du conducteur et des passagers.
- ▶ **Etape 4 :** le résultat correspond à la charge autorisée pour le chargement et les bagages. Exemple : pour une valeur « XXX » égale à 1 400 lb et 5 occupants de 150 lb chacun, la charge maximale pour le char-

gement et les bagages s'élève à 650 lb (1 400 - 750 (5 x 150) = 650 lb).

- ▶ **Etape 5 :** déterminez le poids cumulé du chargement et des bagages à transporter. Pour des raisons de sécurité, ce poids ne doit pas dépasser la charge autorisée calculée à l'étape 4.

### Exemple - étapes 1 à 3

Le tableau suivant contient des exemples de calcul de la charge totale et de la charge utile pour différentes configurations de sièges et un nombre différent d'occupants de poids différent. Dans les exemples suivants, on présume une charge maximale de 1 500 lb (680 kg). **Cette valeur ne sert qu'à des fins de démonstration.** Utilisez toujours la charge maximale spécifique à votre véhicule qui figure sur la plaque d'information sur les pneus et le chargement de votre véhicule (▷ page 264).

Plus le poids total des occupants est élevé, plus la charge maximale pour les bagages est faible.

#### Etape 1

	Exemple 1	Exemple 2
<b>Poids cumulé maximal des occupants et du chargement (données figurant sur la plaque d'information sur les pneus et le chargement)</b>	1 500 lb (680 kg)	1 500 lb (680 kg)

#### Etape 2

	Exemple 1	Exemple 2
<b>Nombre de personnes dans le véhicule (conducteur et passagers)</b>	1	2
<b>Poids des passagers</b>	Passager 1: 175 lb (80 kg)	Passager 1: 175 lb (80 kg) Passager 2: 195 lb (88 kg)
<b>Poids total de tous les occupants</b>	175 lb (80 kg)	370 lb (168 kg)

#### Etape 3

	Exemple 1	Exemple 2
<b>Charge maximale (poids total maximal autorisé figurant sur la plaque d'information sur les pneus et le chargement moins le poids total de tous les occupants)</b>	1 500 lb (680 kg) - 175 lb (80 kg) = 1 325 lb (600 kg)	1 500 lb (680 kg) - 370 lb (168 kg) = 1 130 lb (512 kg)

### Plaque constructeur du véhicule

Même si vous avez soigneusement calculé la charge totale, assurez-vous de ne pas dépasser le poids total autorisé ni les charges sur essieu autorisées dans le cas de votre véhicule. Vous trouverez des indications à ce sujet sur la plaque constructeur de votre véhicule qui se trouve sur le montant B côté conducteur (▷ page 263).

**Poids total autorisé du véhicule :** le poids total du véhicule prenant en compte tous les passagers, le chargement et éventuellement la charge tractée/charge sur timon ne doit pas dépasser le poids total autorisé du véhicule.

**Charge sur essieu autorisée :** charge maximale autorisée pouvant être supportée par un essieu (essieu avant ou arrière).

Pour être sûr que votre véhicule ne dépasse pas les valeurs maximales autorisées (poids total du véhicule et charges sur essieu maximales autorisées), faites peser votre véhicule chargé (avec conducteur, passagers, chargement et éventuellement charge tractée complète) sur une balance appropriée.

### Informations utiles sur les jantes et les pneus

#### Standards uniformes de classification de la qualité des pneus

#### Aperçu des classes de qualité des pneus

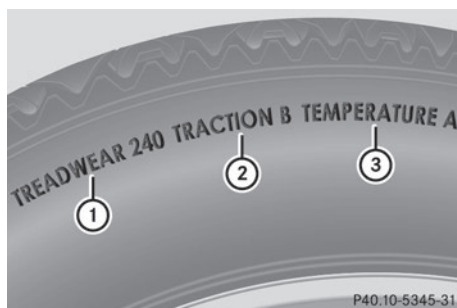

Les « Standards uniformes de classification de la qualité des pneus » sont imposés par le gouvernement américain. Ils sont destinés à donner aux conducteurs des informations uniformes et fiables sur les performances des pneus. Les fabricants de pneus doivent classer les pneus sur la base de 3 facteurs de performance : ① l'usure de la bande de roulement, ② la motricité et ③ la résistance thermique. Même si ces dispositions ne sont pas applicables au Canada, la classe de qualité correspondante est inscrite sur le flanc de tous les pneus en vente libre en Amérique du Nord.

L'indication de la classe de qualité se trouve sur le flanc du pneu, entre l'épaulement et le point de largeur maximale.

Exemple :

- **Classe d'usure de la bande de roulement :** 200
- **Classe de motricité :** AA
- **Classe de température :** A

En plus des exigences liées à la classe de qualité, tous les pneus pour voitures particulières doivent satisfaire aux consignes de sécurité prescrites par la loi.

**i** Les valeurs réelles pour les pneus sont spécifiques à chaque véhicule et peuvent différer des valeurs figurant dans l'illustration.

#### Usure de la bande de roulement

La classe d'usure de la bande de roulement est un classement comparatif basé sur le degré d'usure du pneu lorsqu'il est testé sous des conditions contrôlées lors d'essais sur un parcours officiel du gouvernement américain. Par exemple, s'il était testé sur le parcours du gouvernement, un pneu de classe 150 aurait une tenue de route une fois et demie supérieure à celle d'un pneu de classe 100.

La performance relative des pneus dépend toutefois des conditions d'utilisation réelles et peut diverger considérablement de la norme en fonction des habitudes de conduite,

des pratiques de maintenance, des caractéristiques de la chaussée et des conditions climatiques.

### Motricité

#### ATTENTION

L'attribution d'une classe de traction à un pneu repose sur des tests de freinage en ligne droite et ne prend pas en considération les caractéristiques d'accélération, de conduite en virage, d'aquaplanage ou de traction de pointe.

**!** Evitez de faire patiner les pneus. Ceci peut provoquer des dommages au niveau de la chaîne cinématique.

Les classes de motricité sont, de la plus élevée à la plus faible, AA, A, B et C. Ces classes correspondent à la capacité d'un pneu à s'arrêter sur une chaussée mouillée dans des conditions contrôlées et sur des surfaces d'essai en asphalte et en béton mises à disposition par le gouvernement américain. Un pneu classé C peut avoir une mauvaise motricité.

La vitesse de sécurité sur route mouillée, enneigée ou verglacée est toujours inférieure à la vitesse de sécurité sur chaussée sèche.

Soyez particulièrement attentif à l'état de la chaussée dès que la température extérieure s'approche du point de congélation.

Mercedes-Benz vous recommande de veiller à ce que les sculptures des 4 pneus hiver aient une profondeur minimale de  $\frac{1}{8}$  pouce (4 mm). Respectez la profondeur minimale prescrite pour les sculptures (▷ page 254). Les pneus hiver, par rapport aux pneus été, permettent de réduire la distance de freinage sur de la neige compactée. La distance de freinage reste nettement plus longue que sur des routes sans neige ni verglas. Conduisez par conséquent avec une prudence extrême. Pour de plus amples informations sur les pneus hiver (pneus M+S), voir (▷ page 255).

### Température

#### ATTENTION

La classe de température est déterminée pour un pneu correctement gonflé et non surchargé. L'action individuelle ou combinée de facteurs tels qu'une vitesse trop élevée, une pression de gonflage trop faible ou une sollicitation excessive peut provoquer un surchauffe, voire la défaillance du pneu.

Les classes de température sont A (la plus élevée), B et C. Elles correspondent à la résistance du pneu à l'échauffement et à sa capacité à dissiper la chaleur lors de tests réalisés sur une roue spécifique dans des conditions contrôlées en laboratoire. Une température élevée constante peut endommager le matériau du pneu et réduire sa durée de vie. Des températures excessives peuvent par ailleurs provoquer une défaillance soudaine du pneu. La classe C correspond aux performances que tous les pneus pour voitures particulières doivent avoir conformément à la norme fédérale de sécurité concernant les véhicules automobiles n° 109 (Federal Motor Vehicle Safety Standard No. 109). Les classes B et A correspondent à des niveaux de performance qui vont au-delà des exigences minimales légales.

### Inscriptions figurant sur les pneus

#### Vue d'ensemble

Les marquages suivants sont sur le pneu en plus du nom du pneu (marquage commercial) et le nom du fabricant:

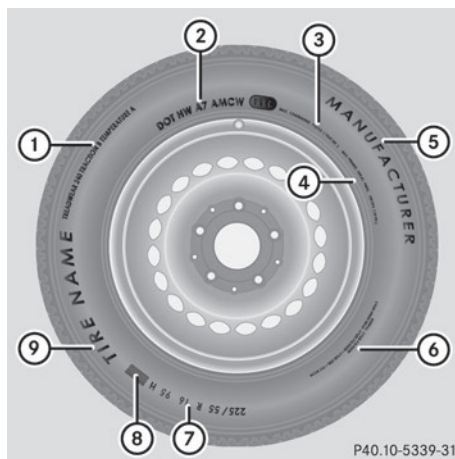

- ① Standard de classement uniforme selon la qualité (▷ page 273)
  - ② DOT, Numéro d'identification du pneu (▷ page 272)
  - ③ Charge maximale sur le pneu (▷ page 272)
  - ④ Pression maximale des pneus (▷ page 259)
  - ⑤ Fabricant
  - ⑥ Matériau du pneu (▷ page 273)
  - ⑦ Indices de taille, de charge et de vitesse du pneu (▷ page 269)
  - ⑧ Indice de charge (▷ page 271)
  - ⑨ Nom du pneu
- i** Les données sur les pneus sont spécifiques au véhicule et peuvent varier des données citées en exemple.

### Dimensions des pneus, capacité de charge et indice de vitesse

#### **⚠ ATTENTION**

Si vous dépassez la capacité de charge indiquée sur les pneus ou l'indice de vitesse autorisé, cela peut causer des dommages au niveau des pneus et entraîner leur éclatement. Il y a un risque d'accident.

Par conséquent, montez uniquement des pneus dont les dimensions et le type sont agréés pour votre véhicule. Veillez à respecter

la capacité de charge des pneus requise pour le véhicule et l'indice de vitesse.

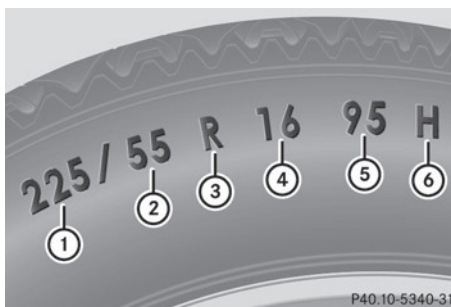

- ① Largeur du pneu
  - ② Rapport hauteur/largeur en %
  - ③ Code du pneu
  - ④ Diamètre de la jante
  - ⑤ Indice de charge
  - ⑥ Indice de vitesse
- i** Les données relatives aux pneus sont spécifiques à chaque véhicule et peuvent donc différer par rapport à l'illustration.

**Généralité :** en fonction des standards définis par le fabricant, les dimensions du pneu inscrites sur le flanc peuvent être ou non précédées d'une lettre.

Lorsque les dimensions ne sont précédées d'aucune lettre (comme dans l'exemple ci-dessus) : pneu pour voitures particulières répondant aux normes de fabrication européennes.

Lorsque les dimensions sont précédées de la lettre « P » : pneu pour voitures particulières répondant aux normes de fabrication américaines.

Lorsque les dimensions sont précédées des lettres « LT » : pneu pour utilitaires légers répondant aux normes de fabrication américaines.

Lorsque les dimensions sont précédées de la lettre « T » : roue de secours compacte avec une pression de gonflage élevée conçue exclusivement pour une utilisation temporaire en cas d'urgence.

**Largeur du pneu :** la largeur du pneu ① indique la largeur nominale en millimètres.

**Rapport hauteur/largeur :** le rapport dimensionnel ② indique le rapport entre la hauteur et la largeur du pneu en pour cent. Vous obtenez cette valeur en divisant la hauteur du pneu par sa largeur.

**Code du pneu :** le code du pneu ③ indique le type de construction. « R » désigne un pneu à carcasse radiale. « D » désigne un pneu à carcasse diagonale et « B » un pneu à carcasse diagonale ceinturée.

Chaque fabricant a la possibilité d'ajouter à la désignation des pneus dont la vitesse maximale est supérieure à 149 mph (240 km/h) l'indication « ZR » (245/40 ZR 18, par exemple).

**Diamètre de la jante :** le diamètre de la jante ④ correspond au diamètre du siège de bourrelet et non au diamètre du rebord de jante. Le diamètre de la jante est exprimé en pouces (in).

**Indice de charge :** l'indice de charge ⑤ est un code numérique indiquant la capacité maximale de charge d'un pneu.

Les pneus ne doivent pas être soumis à une charge supérieure à la charge maximale autorisée. La charge maximale autorisée figure sur la plaque d'information sur les pneus et le chargement qui se trouve sur le montant B côté conducteur (▷ page 263).

Exemple :

Un indice de charge de 91 signifie que le pneu peut supporter une charge maximale de 1 356 lb (615 kg). Pour de plus amples informations sur la charge maximale des pneus en kg et en lb, voir (▷ page 272).

Pour de plus amples informations sur l'indice de charge, voir Code de charge (▷ page 271).

**Indice de vitesse :** l'indice de vitesse ⑥ indique la vitesse maximale autorisée pour le pneu.

Indépendamment de l'indice de vitesse, vous devez impérativement respecter les limites

de vitesse. Conduisez prudemment et adaptez votre style de conduite aux conditions de circulation.

Pneus été	
Indice	Classe de vitesse
Q	jusqu'à 100 mph (160 km/h)
R	jusqu'à 106 mph (170 km/h)
S	jusqu'à 112 mph (180 km/h)
T	jusqu'à 118 mph (190 km/h)
H	jusqu'à 130 mph (210 km/h)
V	jusqu'à 149 mph (240 km/h)
W	jusqu'à 168 mph (270 km/h)
Y	jusqu'à 186 mph (300 km/h)
ZR...Y	jusqu'à 186 mph (300 km/h)
ZR...(..Y)	supérieure à 186 mph (300 km/h)
ZR	supérieure à 149 mph (240 km/h)

- Chaque fabricant a la possibilité d'ajouter à la désignation des pneus dont la vitesse maximale est supérieure à 149 mph (240 km/h) l'indication « ZR » (245/40 ZR18, par exemple).

L'indication d'utilisation comprend l'indice de charge ⑤ et l'indice de vitesse ⑥.

- Si la désignation de vos pneus comporte l'indication « ZR » et qu'aucune autre indication d'utilisation n'est donnée, adressez-vous au fabricant des pneus pour déterminer la vitesse maximale.

Si vous disposez d'une indication d'utilisation, la vitesse maximale est limitée conformément à l'indice de vitesse spécifié.

Exemple : 245/40 ZR18 97 Y. Dans cet exemple, l'indication d'utilisation est « 97 Y ». La lettre « Y » représente l'indice de



vitesse. La vitesse maximale du pneu est donc limitée à 186 mph (300 km/h).

- La désignation de tout pneu dont la vitesse maximale est supérieure à 186 mph (300 km/h) doit être munie de l'indication « ZR » et d'une indication d'utilisation placée entre parenthèses. Exemple : 275/40 ZR 18 (99 Y). L'indice de vitesse « (Y) » indique que la vitesse maximale du pneu est supérieure à 186 mph (300 km/h). Pour toute question relative à la détermination de la vitesse maximale, adressez-vous au fabricant des pneus.

#### Pneus toutes saisons et pneus hiver

Indice	Classe de vitesse
Q M+S <sup>7</sup>	jusqu'à 100 mph (160 km/h)
T M+S <sup>7</sup>	jusqu'à 118 mph (190 km/h)
H M+S <sup>7</sup>	jusqu'à 130 mph (210 km/h)
V M+S <sup>7</sup>	jusqu'à 149 mph (240 km/h)

- i** Tous les pneus portant le sigle M+S ne présentent pas les caractéristiques des pneus hiver. Outre le sigle M+S, les pneus hiver portent sur leur flanc un symbole représentant un flocon de neige . Ces pneus répondent aux exigences spécifiques de motricité sur la neige définies par l'Association des manufacturiers du caoutchouc RMA (Rubber Manufacturers Association) et l'Association canadienne de l'industrie du caoutchouc RAC (Rubber Association of Canada) et ont été spécialement conçus pour rouler sur la neige.

L'indice de vitesse des pneus montés en usine peut être supérieur à la vitesse maximale autorisée par le limiteur de vitesse électronique.

Assurez-vous, lorsque vous achetez de nouveaux pneus par exemple, qu'ils possèdent l'indice de vitesse requis pour votre véhicule

indiqué dans la section « Equipement pneumatique » (▷ page 280).

Pour de plus amples informations sur l'interprétation des données relatives aux pneus, adressez-vous à un atelier qualifié.

#### Code de charge



- i** Les données sur les pneus sont spécifiques au véhicule et peuvent varier des données citées en exemple.

En plus de l'indice de charge de support, l'indice de charge **①** peut également être imprimé après les lettres qui identifient l'indice de vitesse **⑥** (▷ page 269) sur le flanc du pneu.

- Si aucune spécification n'est donnée: aucun texte (comme dans l'exemple ci-dessus), représente un pneu de charge standard (SL)
- XL ou Extra Load: représente un pneu renforcé
- Light Load: représente un pneu pour charge légère
- C, D, E: représentent une plage de charges qui dépend de la charge maximale pouvant être portée par le pneu à une pression spécifique de gonflage

<sup>7</sup> Ou M+S  pour les pneus hiver.

### Charge maximale des pneus

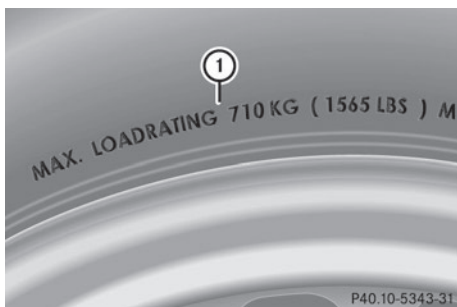

La charge maximale du pneu ① correspond au poids maximal pour lequel un pneu a été homologué.

Les pneus ne doivent pas être soumis à une charge supérieure à la charge maximale autorisée. La charge maximale autorisée figure sur la plaque d'information sur les pneus et le chargement qui se trouve sur le montant B côté conducteur (▷ page 263).

- ❗ Les valeurs réelles pour les pneus sont spécifiques à chaque véhicule et peuvent différer des valeurs figurant dans l'illustration.

### DOT, numéro d'identification du pneu (TIN)

Conformément aux réglementations américaines sur les pneus, tout nouveau fabricant de pneus ou toute nouvelle entreprise de rechapage doit inscrire un numéro d'identification à l'intérieur ou sur le flanc de chaque pneu produit ou rechapé.

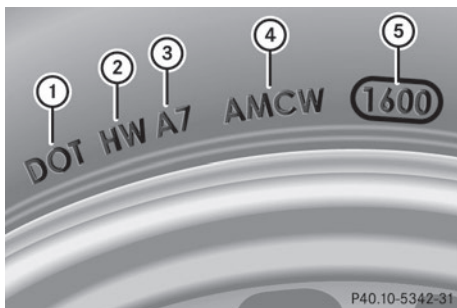

Le numéro d'identification du pneu est unique. Le numéro d'identification du pneu permet aux fabricants de pneus d'informer plus facilement les acquéreurs d'éventuelles campagnes de rappel et de leur communiquer d'autres informations essentielles pour la sécurité. Il donne à l'acheteur la possibilité d'identifier plus facilement les pneus concernés.

Le numéro d'identification du pneu se compose du code d'identification du fabricant ②, des dimensions du pneu ③, du code du type de pneu ④ et de la date de fabrication ⑤.

- ❗ Les données relatives aux pneus sont spécifiques à chaque véhicule et peuvent donc différer par rapport à l'illustration.

**DOT (ministère des Transports) :** la marque de fabrique ① indique que le pneu répond aux exigences du ministère américain des Transports.

**Code d'identification du fabricant :** le code d'identification du fabricant ② donne des informations relatives au fabricant du pneu. Les pneus neufs possèdent une identification composée de 2 symboles.

**Dimensions du pneu :** l'inscription ③ se réfère aux dimensions du pneu.

**Code du type de pneu :** le code du type de pneu ④ peut être utilisé par le fabricant pour désigner les caractéristiques particulières du pneu.

**Date de fabrication :** la date de fabrication ⑤ donne des informations sur l'âge du pneu. Le 1er et le 2e chiffres indiquent la semaine de fabrication, « 01 » indiquant la première semaine de l'année. Le 3e et le 4e chiffres indiquent l'année de fabrication. Un pneu portant l'indication « 3208 », par exemple, a été fabriqué au cours de la 32e semaine de l'année 2008.

## Composition du pneu

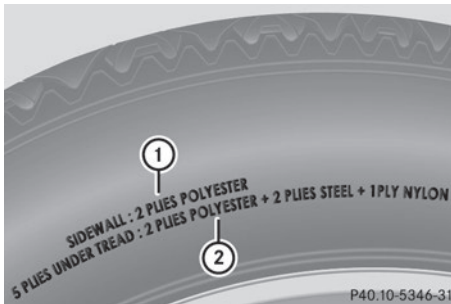

- i** Les données sur les pneus sont spécifiques au véhicule et peuvent varier des données citées en exemple.

Cette information indique le type de corde du pneu et le nombre de couches sur le flanc ① et sous la semelle ②.

## Définitions des termes relatifs aux pneus et au chargement

### Structure du pneu et matériaux utilisés

Décrit le nombre de couches ou le nombre de nappes noyées dans la gomme qui constituent la bande de roulement du pneu et ses flancs. Celles-ci sont fabriquées à partir d'acier, de nylon, de polyester et d'autres matériaux.

### Bar

Unité métrique pour la pression des pneus. 14,5038 livres par pouce carré (psi) et 100 kilopascals (kPa) correspondent à 1 bar.

### DOT (ministère des Transports)

Les pneus portant l'identification DOT répondent aux exigences du ministère des Transports américain.

### Poids moyen des occupants du véhicule

68 kilogrammes (150 lb) multiplié par le nombre d'occupants autorisés à bord du véhicule.

## Standards uniformes de classification de la qualité des pneus

Standards uniformes de classification de la qualité des pneus reposant sur le profil des sculptures, la motricité et la tenue en température. L'évaluation menant à la classification est effectuée par le fabricant selon des consignes de test édictées par le gouvernement américain. La classification correspondante est indiquée sur le flanc du pneu.

## Pression de gonflage recommandée

Pression de gonflage recommandée pour votre véhicule dans des conditions de marche normales. Les indications correspondantes figurent sur la plaque d'information sur les pneus et le chargement qui se trouve sur le montant B côté conducteur. La pression de gonflage recommandée représente le compromis idéal entre le comportement routier, le confort de marche et l'usure. Vous trouverez des informations complémentaires concernant les conditions de marche particulières dans le tableau des pressions de gonflage des pneus qui se trouve à l'intérieur de la trappe du réservoir.

## Augmentation du poids du véhicule due aux équipements optionnels

Poids cumulé incluant tous les équipements de série et optionnels qui sont disponibles pour le véhicule, indépendamment du fait qu'ils soient montés ou non.

## Jantes

Partie de la roue sur laquelle est monté le pneu.

## GAWR (charge maximale sur essieu autorisée)

Le GAWR correspond à la charge maximale autorisée sur l'essieu. La charge effective sur essieu ne doit jamais dépasser la charge maximale sur essieu autorisée. La charge maximale sur essieu autorisée figure sur la plaque constructeur du véhicule qui se trouve sur le montant B côté conducteur.

**Indice de vitesse**

L'indice de vitesse des pneus est mentionné dans la désignation du pneu. Il indique la plage de vitesse autorisée pour un pneu.

**GVW (poids total)**

Le poids total prend en compte le poids du véhicule ainsi que le carburant, l'outillage, la roue de secours, les accessoires montés, les passagers, les bagages et éventuellement la charge sur timon. Le poids total ne doit jamais dépasser le poids total autorisé (GVWR) qui figure sur la plaque constructeur du véhicule située sur le montant B côté conducteur.

**GVWR (poids total autorisé)**

Le GVWR correspond au poids total maximal autorisé du véhicule chargé (poids du véhicule incluant tous les accessoires, les passagers, le carburant, les bagages et éventuellement la charge sur timon). Le poids total autorisé figure sur la plaque constructeur du véhicule qui se trouve sur le montant B côté conducteur.

**Poids maximal autorisé en charge**

Le poids maximal correspond au poids à vide du véhicule plus le poids des accessoires, la charge utile maximale et le poids des équipements optionnels montés en usine.

**Kilopascal (kPa)**

Unité métrique pour la pression des pneus. 6,9 kPa correspondent à 1 psi. Une autre unité permettant d'exprimer la pression des pneus est le bar. 100 kilopascals (kPa) correspondent à 1 bar.

**Code de charge**

En plus de l'indice de charge, le flanc du pneu peut porter un code de charge. Celui-ci donne des précisions sur la capacité de charge du pneu.

**Poids à vide**

Poids d'un véhicule avec équipement de série et fluides (carburant, huile et liquide de refroidissement au niveau maximum). Le cas échéant, le poids indiqué prend également en

compte le climatiseur ainsi que les équipements optionnels, mais pas les passagers ni les bagages.

**Charge maximale des pneus**

La charge maximale du pneu correspond au poids maximal (exprimé en kg ou en lb) pour lequel un pneu a été homologué.

**Pression de gonflage maximale autorisée**

Pression de gonflage maximale autorisée pour un pneu.

**Charge maximale par pneu**

Charge maximale par pneu. Elle se calcule à partir de la charge maximale sur essieu divisée par 2.

**PSI (pounds per square inch)**

Unité de mesure standard pour la pression des pneus.

**Rapport hauteur/section**

Rapport entre la hauteur et la largeur du pneu, exprimé en pourcentage.

**Pression des pneus**

Pression qui agit de l'intérieur vers l'extérieur du pneu sur chaque pouce carré. La pression est exprimée en livres par pouce carré (psi), en kilopascals (kPa) ou en bars. La pression des pneus doit être corrigée uniquement lorsque les pneus sont froids. Pour cela, le véhicule doit être resté immobilisé pendant au moins 3 heures ou ne pas avoir parcouru plus de 1,6 km (1 mile).

**Pression de gonflage pour pneus froids**

Les pneus sont froids lorsque

- le véhicule est resté immobilisé pendant au moins 3 heures sans que les pneus aient été exposés au rayonnement solaire
- vous avez parcouru moins de 1 mile (1,6 km)

**Bande de roulement**

Partie du pneu en contact avec la route.

**Bourrelet**

Le bourrelet sert à maintenir le pneu sur la jante. Afin d'éviter que la longueur du pneu ne varie sur le pourtour de la jante, le bourrelet contient plusieurs tringles.

**Flanc**

Partie du pneu située entre les sculptures et le bourrelet.

**Poids des équipements optionnels**

Poids cumulé des équipements optionnels pesant plus que les pièces de série qu'ils remplacent et plus de 2,3 kg (5 lb). Ces équipements optionnels, tels que le système de freinage haute performance, le correcteur de niveau, le porte-bagages sur le toit ou la batterie haute performance, ne sont pas compris dans le poids à vide ni dans le poids des accessoires.

**TIN (numéro d'identification du pneu)**

Numéro d'identification univoque grâce auquel un fabricant de pneus peut, en cas de rappel de produits par exemple, identifier les pneus concernés et retrouver les acquéreurs. Le numéro d'identification du pneu se compose du code d'identification du fabricant, des dimensions du pneu, du code du type de pneu et de la date de fabrication.

**Indice de charge**

L'indice de charge est un code indiquant la capacité de charge maximale d'un pneu.

**Motricité**

Adhérence entraînée par le frottement du pneu sur la chaussée.

**Indicateur d'usure**

Fines baguettes (barrettes d'usure) réparties sur la bande de roulement du pneu. Lorsque les sculptures du pneu sont à la hauteur des baguettes, la limite d'usure de  $\frac{1}{16}$  in (1,6 mm) est atteinte.

**Répartition des passagers**

Répartition des occupants du véhicule sur les places prévues.

**Limite totale de charge**

Charge nominale et charge des bagages plus 68 kg (150 lb) multipliées par le nombre de places dans le véhicule.

**Changement de roue****Crevaison**

Vous trouverez des informations sur la procédure à suivre en cas de crevaison dans la section « Aide en cas de crevaison » (▷ page 235).

**Permutation des roues****⚠ ATTENTION**

Si vous permutez les roues avant et arrière alors que les jantes ou les pneus sont de dimensions différentes, il est possible que le comportement routier soit fortement modifié. En outre, les freins de roue ou les composants de la suspension des roues risquent d'être endommagés. Il y a risque d'accident.

N'intervertissez les roues avant et les roues arrière que si les jantes et les pneus sont de mêmes dimensions.

❗ Si votre véhicule est équipé du système de contrôle de la pression des pneus, chaque roue est alors munie de composants électroniques.

N'appliquez aucun démonte-pneu dans la zone de la valve. Sinon, les composants électroniques pourraient être endommagés.

Faites permuter les roues uniquement par un atelier qualifié.

Respectez impérativement les instructions et les consignes de sécurité relatives au montage des roues (▷ page 276).

En fonction des conditions d'utilisation, l'usure des pneus de l'essieu avant diffère de celle des pneus de l'essieu arrière. Permutez les roues avant l'apparition d'une usure caractéristique sur les pneus. On considère comme usure caractéristique l'usure de l'épaulement sur les pneus avant et celle de la bande de roulement centrale sur les pneus arrière.

Si l'équipement pneumatique de votre véhicule le permet, vous pouvez changer les pneus aux intervalles spécifiés dans le carnet de garantie du fabricant de pneus qui se trouve dans les documents du véhicule. Si vous ne possédez pas de carnet de maintenance, changez les pneus tous les 3 000 à 6 000 miles (5 000 à 10 000 km) ou plus tôt si nécessaire, en fonction du degré d'usure des pneus. Ne changez pas le sens de rotation des pneus.

Nettoyez soigneusement les surfaces de contact des roues et des disques de frein lors de chaque permutation. Contrôlez la pression des pneus et redémarrez le système de contrôle de la pression des pneus si nécessaire.

### Sens de rotation

Les pneus avec sens de rotation prescrit offrent des avantages supplémentaires, par exemple en matière d'aquaplanage. Ces avantages sont effectifs uniquement si vous respectez le sens de rotation prescrit.

Le sens de rotation est repéré par une flèche sur le flanc du pneu.

### Stockage des roues

Stockez les roues démontées dans un endroit frais et sec, si possible à l'abri de la lumière. Protégez les pneus de l'huile, de la graisse ou du carburant.

### Nettoyage des jantes

#### ATTENTION

Le jet d'eau d'une buse à jet circulaire (fraise à dégrasser) peut entraîner des dommages non visibles de l'extérieur sur les pneus ou les éléments du train de roulement. Les composants endommagés de cette manière peuvent tomber en panne inopinément. Il y a risque d'accident.

N'utilisez pas un nettoyeur haute pression équipé d'une buse à jet circulaire pour nettoyer le véhicule. Faites immédiatement remplacer les pneus ou les éléments du train de roulement endommagés.

### Montage des roues

#### Préparation du véhicule

- ▶ Arrêtez le véhicule sur un sol stable, plat et non glissant.
- ▶ Serrez manuellement le frein de stationnement électrique.
- ▶ Placez les roues avant en ligne droite.
- ▶ Mettez la boîte de vitesses sur **P**.
- ▶ Arrêtez le moteur.
- ▶ Ouvrez la porte du conducteur. L'électronique de bord passe alors en position **0**. Cela correspond à « clé retirée ».
- ▶ Retirez la touche de démarrage et d'arrêt du contacteur d'allumage (> page 117).
- ▶ Retirez les objets suivants du bac de rangement gauche et du bac de rangement situé à gauche dans le coffre :
  - la clé démonte-roue
  - la cale pliante
  - le cric
  - le goujon de centrage
- ▶ Immobilisez le véhicule pour qu'il ne puisse pas se mettre à rouler.

### Immobilisation du véhicule

Si votre véhicule est équipé d'une cale, vous la trouverez dans l'outillage de bord (▷ page 234).

La cale pliante constitue un moyen supplémentaire d'immobiliser le véhicule et d'empêcher qu'il ne se mette à rouler (lors d'un changement de roue, par exemple).

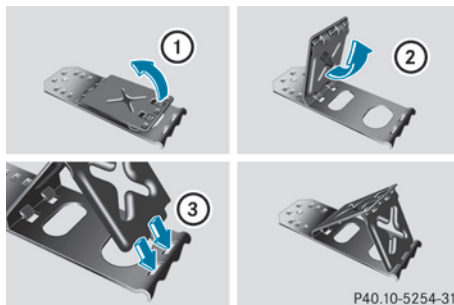

- ▶ Relevez les 2 plaques ①.
- ▶ Dépliez la plaque inférieure vers l'extérieur ②.
- ▶ Engagez complètement les ergots de la plaque inférieure dans les orifices de la plaque de base ③.

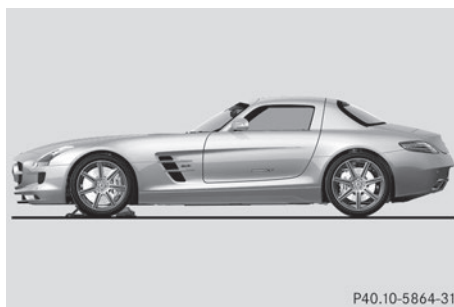

Immobilisation du véhicule sur un sol horizontal

- ▶ **Sur une route horizontale :** placez une cale ou un autre objet approprié sous la roue diagonalement opposée à la roue à remplacer.

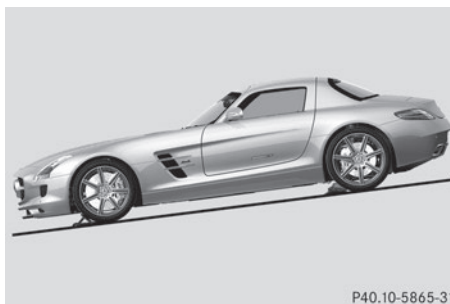

Immobilisation du véhicule sur une descente douce

- ▶ **Sur une route en pente :** placez une cale ou un autre objet approprié sous chacune des roues avant et arrière.

### Levage du véhicule

#### ⚠ ATTENTION

Si vous ne placez pas correctement le cric sous le point d'appui prévu à cet effet sur le véhicule, le cric risque de glisser lorsque le véhicule est soulevé. Il y a risque de blessure. Placez le cric uniquement sous le point d'appui prévu à cet effet sur le véhicule. Le pied du cric doit se trouver directement en dessous du point d'appui du véhicule.

Tenez compte des remarques suivantes lors du soulèvement du véhicule :

- Pour soulever le véhicule, utilisez uniquement le cric testé et agréé par Mercedes-Benz pour votre véhicule. En cas d'utilisation non conforme du cric, celui-ci risque de glisser lorsque le véhicule est soulevé.
- Le cric n'est prévu que pour soulever le véhicule pendant une durée limitée lors d'un changement de roue. Le cric n'est pas conçu pour effectuer des travaux de maintenance sous le véhicule.
- Evitez de changer une roue lorsque le véhicule se trouve sur un terrain en pente (montée ou descente).
- Avant de soulever le véhicule, immobilisez-le avec le frein de stationnement électrique et des cales pour l'empêcher de se mettre

à rouler. Ne desserrez jamais le frein de stationnement électrique tant que le véhicule est soulevé.

- Le cric doit reposer sur une surface plane, ferme et non glissante. Sur sol meuble, vous devez placer sous le cric un support large qui puisse supporter la charge. Sur sol glissant, vous devez utiliser une protection antidérapante (un tapis en caoutchouc sur du carrelage, par exemple).
- Ne placez pas de bloc de bois ou d'objet similaire comme embase sous le cric. Sinon, en raison de la hauteur limitée, le cric ne pourrait pas se déplier suffisamment pour atteindre sa capacité de charge normale.
- Veillez à ce que le bord inférieur du pneu ne se trouve pas à plus de 1,2 in (3 cm) du sol.
- Ne mettez jamais vos mains ou vos pieds sous le véhicule lorsqu'il est soulevé.
- Ne vous glissez jamais sous le véhicule lorsqu'il est soulevé.
- Ne démarrez jamais le moteur lorsque le véhicule est soulevé.
- N'ouvrez ou ne fermez jamais de porte ni le coffre lorsque le véhicule est soulevé.
- Veillez à ce que personne ne se trouve dans le véhicule lorsqu'il est soulevé.

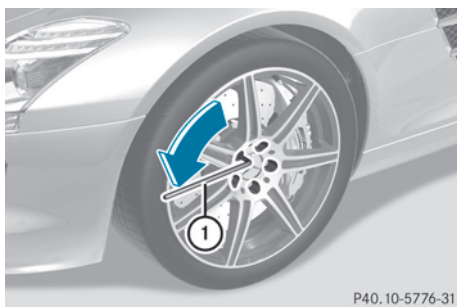

- A l'aide de la clé démonte-roue (1), dévissez les vis de la roue à changer de 1 tour environ. Ne les dévissez pas complètement.

Le point d'appui du cric se trouve au milieu, entre les passages de roue avant et arrière (flèche).

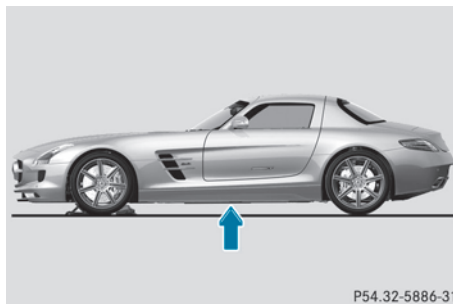

- Placez le cric uniquement sous l'un des points de levage prévus à cet effet. Sinon, vous risquez d'endommager le véhicule.

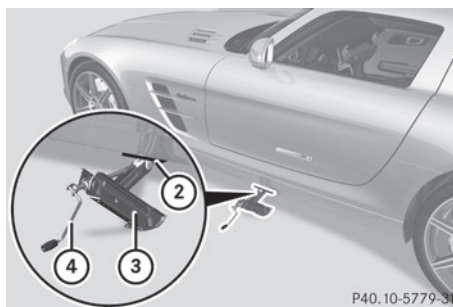

- Mettez le cric (3) en place sous le point d'appui (2).

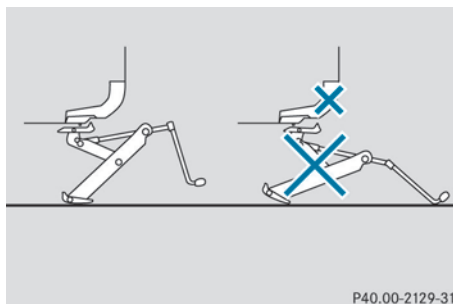

Exemple



- ▶ Veillez à ce que le pied du cric se trouve directement en dessous du point d'appui ②.
- ▶ Tournez la manivelle ④ dans le sens des aiguilles d'une montre jusqu'à ce que le cric ③ soit parfaitement en place sous le point d'appui ② et que la surface d'appui du cric repose entièrement sur le sol.
- ▶ Tournez la manivelle ④ jusqu'à ce que le pneu soit à 1,2 pouce (3 centimètres) au maximum au-dessus du sol.

### Dépose de la roue

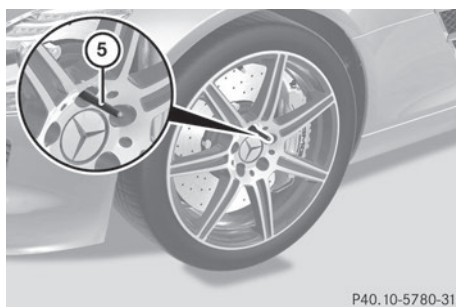

P40.10-5780-31

- ▶ Dévisser complètement le boulon de roue le plus élevé.
- ▶ Visser le boulon d'alignement ⑤ sur le filetage au lieu du boulon de roue.
- ▶ Dévisser complètement les autres boulons de roue.

**!** Ne posez pas les vis de roue dans le sable ou dans la saleté. Sinon, le filetage des vis de roue et le taraudage des moyeux de roue pourraient être endommagés lors du vissage.

**!** Système de freinage composite en céramique haute performance AMG :

Lors de la dépose et de la pose de la roue, la jante peut heurter le disque de frein en céramique et l'endommager.

Procédez par conséquent avec précaution. Faites-vous aider par une 2e personne ou utilisez un 2e goujon de centrage.

- ▶ Enlever la roue.

### Montage d'une nouvelle roue

#### **⚠ ATTENTION**

Si les vis de roue sont huilées ou graissées et que les vis de roue ou le taraudage du moyeu de roue sont endommagés, les vis de roue risquent de se desserrer. Vous risquez alors de perdre une roue pendant la marche. Il y a risque d'accident.

Ne huilez ni ne graissez jamais les vis de roue. Si le taraudage est endommagé, prenez immédiatement contact avec un atelier qualifié. Faites remplacer les vis de roue endommagées ou le taraudage du moyeu de roue endommagé. Ne reprenez pas la route.

#### **⚠ ATTENTION**

Si vous vissez les vis ou écrous de roue lorsque le véhicule est soulevé, le cric risque de glisser. Il y a risque de blessure.

Serrez les vis ou écrous de roue uniquement lorsque le véhicule est abaissé.

Respectez impérativement les instructions et les consignes de sécurité relatives au « Changement de roue » (> page 275).

Utilisez uniquement des vis de roue prévues pour le type de roue monté et pour votre véhicule. Pour des raisons de sécurité, Mercedes-Benz vous recommande d'utiliser exclusivement les vis de roue agréées pour les véhicules Mercedes-Benz et pour le type de roue monté.

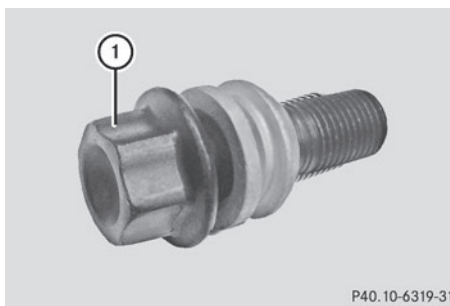

P40.10-6319-31

- ① Vis de roue

- ▶ Nettoyez les surfaces de contact entre la roue et le moyeu.

- ❗ Pour éviter d'endommager la peinture, maintenez la roue fermement contre le moyeu pendant que vous serrez la 1<sup>re</sup> vis de roue.

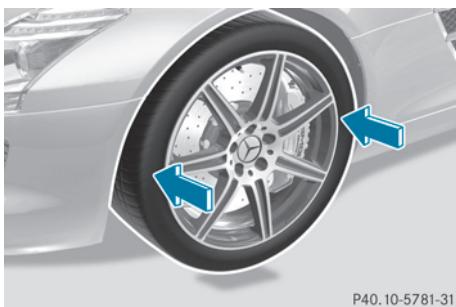

P40.10-5781-31

- Glissez la roue sur le goujon de centrage et appliquez-la contre le moyeu.



P40.10-5782-31

- Posez les vis de roue et serrez-les légèrement.
- Dévissez le goujon de centrage.
- Posez la dernière vis de roue et serrez-la légèrement.

### Abaissement du véhicule

#### ⚠ ATTENTION

Si vous ne serrez pas les vis ou les écrous de roue au couple de serrage prescrit, les roues peuvent se détacher. Il y a risque d'accident. Après un changement de roue, faites immédiatement contrôler le couple de serrage par un atelier qualifié.

- Tournez la manivelle du cric dans le sens inverse des aiguilles d'une montre jusqu'à

ce que le véhicule repose de nouveau fermement sur le sol.

- Mettez le cric de côté.

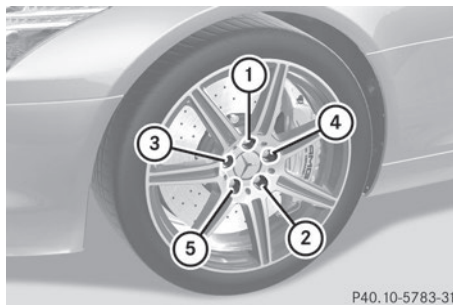

P40.10-5783-31

- Serrez les vis de roue uniformément dans l'ordre indiqué ① à ⑤, c'est-à-dire en diagonale. Le couple de serrage doit être de **133 lb-ft (180 Nm)**.
- Ramenez le cric dans sa position initiale, puis rangez-le ainsi que le reste de l'outillage de changement de roue dans le coffre.

### Combinaisons de jantes et de pneus

#### Remarques générales

- ❗ Pour des raisons de sécurité, Mercedes-Benz vous recommande d'utiliser uniquement les pneus, les jantes et les accessoires agréés spécialement par Mercedes-Benz pour votre véhicule.

Ces pneus sont spécialement adaptés aux systèmes de régulation, tels que l'ABS ou l'ESP®, et portent l'une des désignations suivantes :

- MO = Mercedes-Benz Original
- MOE = Mercedes-Benz Original Extended (convenant pour le roulage à plat)
- MO1 = Mercedes-Benz Original (uniquement certains pneus AMG)

Utilisez les pneus Mercedes-Benz Original Extended uniquement sur les jantes spécialement contrôlées par Mercedes-Benz.

Utilisez uniquement les pneus, les jantes et les accessoires qui ont été testés et recom-

mandés par Mercedes-Benz. Sinon, cela risque d'entraîner une dégradation du comportement du véhicule, par exemple du point de vue de la tenue de route, des bruits de roulement et de la consommation. En outre, d'autres dimensions de pneus peuvent entraîner sous charge un frottement des pneus contre la carrosserie ou les éléments de l'essieu. Les pneus ou le véhicule peuvent être endommagés.

Mercedes-Benz décline toute responsabilité pour les dommages générés par l'utilisation de pneus, jantes ou accessoires autres que ceux qui ont été testés et recommandés.

Pour de plus amples informations sur les combinaisons de pneus et de jantes autorisées, adressez-vous à un atelier qualifié.

- i** La plaque d'information sur les pneus et le chargement, avec les pressions de gonflage recommandées, se trouve sur le montant B côté conducteur. Vous trouverez des informations complémentaires pour la conduite à haute vitesse ou avec des charges inférieures à la charge maximale autorisée dans le tableau des pressions de gonflage des pneus qui se trouve à l'intérieur de la trappe du réservoir. Contrôlez la pression de gonflage régulièrement et uniquement lorsque les pneus sont froids. Suivez les recommandations de maintenance du fabricant de pneus. Celles-ci se trouvent dans le porte-documents du véhicule.

Pour de plus amples informations sur les pressions de gonflage recommandées et sur la pression des pneus pour les conditions de marche particulières, voir (> page 256).

- i** Remarques concernant l'équipement du véhicule : le véhicule
- doit toujours être équipé de jantes de même taille sur un essieu (gauche/droite)
  - doit toujours être équipé de pneus de même modèle (pneus été, pneus hiver).

- i** Vous trouverez dans les pages suivantes des informations sur les jantes et les dimensions agréées pour les pneus hiver. Les pneus hiver ne sont pas livrables départ usine, que ce soit de série ou en tant qu'équipement optionnel.

Si vous souhaitez équiper votre véhicule de pneus hiver agréés, il se peut que vous ayez également besoin de jantes de dimensions correspondantes car les dimensions des pneus hiver agréés peuvent différer de celles de l'équipement pneumatique de série. Cela dépend du modèle et de son équipement d'usine.

Vous pouvez vous procurer des pneus et des jantes ainsi que des informations supplémentaires auprès d'un atelier qualifié.

### Équipement pneumatique

#### Pneus été

<b>Essieu avant</b>	
<b>Pneus été</b>	275/35 ZR19 (100Y) XL
<b>Jantes alliage</b>	10J x 19 H2 Déport de jante : 1,97 in (50 mm)
<b>Essieu arrière</b>	
<b>Pneus été<sup>8</sup></b>	325/30 ZR20 (106Y) XL
<b>Jantes alliage</b>	12J x 20 H2 Déport de jante : 2,60 in (66 mm)

#### Pneus hiver

<b>Essieu avant</b>	
<b>Pneus hiver</b>	265/35 R19 98W XL M+S
<b>Jantes alliage</b>	9,5J x 19 H2 Déport de jante : 2,36 in (60 mm) ou 9,5J x 19 H2 Déport de jante : 2,32 in (59 mm)
<b>Essieu arrière</b>	
<b>Pneus hiver</b>	295/30 R20 101W XL M+S
<b>Jantes alliage</b>	11J x 20 H2 Déport de jante : 2,68 in (68 mm)

<sup>8</sup> Le montage de chaînes neige n'est pas autorisé.

Informations utiles .....	284
Informations sur les caractéristiques techniques .....	284
Garantie légale .....	284
Plaques constructeur .....	284
Ingrédients et lubrifiants, capacités	286
Caractéristiques du véhicule .....	291

### Informations utiles

- i** Ce Guide du conducteur décrit tous les dispositifs, de série ou optionnels, offerts pour le véhicule au moment de la publication du Guide. Des différences sont possibles entre les pays. À noter qu'il est possible que votre véhicule ne soit pas équipé de toutes les caractéristiques décrites dans le présent guide. Ceci s'applique également aux systèmes et fonctions portant sur la sécurité du véhicule.
- i** Veuillez lire l'information sur les ateliers spécialisés (▷ page 23).

### Informations sur les caractéristiques techniques

Les caractéristiques techniques actuelles sont disponibles sur Internet à l'adresse suivante : <http://www.mercedes-benz.com>.

- i** Les caractéristiques indiquées ici sont valables exclusivement pour le véhicule dans son équipement de série. Pour obtenir les caractéristiques de toutes les versions de véhicule et de tous les équipements, adressez-vous à un point de service Mercedes-Benz.

### Garantie légale

Le carnet d'entretien et de garantie contient toutes les explications détaillées relatives à la garantie de votre véhicule.

Votre Concessionnaire Mercedes-Benz agréé échangera ou réparera toute pièce défectueuse installée en équipement d'origine sur le véhicule en accord avec les garanties suivantes:

- La garantie limitée de véhicule neuf
- La garantie des dispositifs antipollution
- La garantie de performance antipollution

- La garantie du système antipollution des États de la Californie, du Connecticut, du Maine, du Massachusetts, de New York, de Pennsylvanie, du Rhode Island et du Vermont
- Les lois d'exécution de la garantie des États (Lemon Laws)

Les pièces de remplacement et les accessoires sont couverts par la garantie de pièces et d'accessoires Mercedes-Benz. De l'information additionnelle à ce sujet peut être obtenue chez un Concessionnaire Mercedes-Benz agréé.

- i** En cas de perte du Carnet d'entretien et de garantie, un Concessionnaire Mercedes-Benz agréé se fera un plaisir de le remplacer. Il vous sera envoyé par la poste.

### Plaques constructeur

#### Plaque constructeur avec numéro d'identification du véhicule (VIN) et code peinture

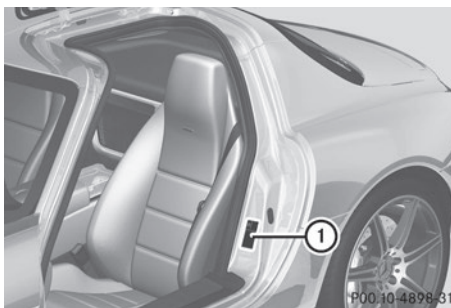

- ▶ Ouvrez la porte du conducteur. Vous pouvez voir la plaque constructeur du véhicule ①.



## Ingrédients et lubrifiants, capacités

## Consignes de sécurité importantes

 ATTENTION

Les ingrédients et lubrifiants peuvent être toxiques et dangereux pour la santé. Il y a risque de blessure.

Lors de l'utilisation, du stockage et de l'élimination des ingrédients et lubrifiants, tenez compte des inscriptions sur les récipients d'origine correspondants. Conservez toujours les ingrédients et lubrifiants dans leur récipient d'origine fermé. Tenez toujours les batteries hors de portée des enfants.

 Protection de l'environnement

Éliminez les ingrédients et lubrifiants dans le respect des règles de protection de l'environnement !

Les ingrédients et lubrifiants sont

- les carburants
- les lubrifiants (huile moteur ou huile de boîte de vitesses, par exemple)
- le liquide de refroidissement
- le liquide de frein
- le liquide de lave-glace
- le réfrigérant du système de climatisation

Les pièces de construction et les ingrédients et lubrifiants doivent être adaptés les uns aux autres. Par conséquent, utilisez uniquement des produits testés et agréés par Mercedes-Benz.

Pour tout renseignement sur les produits testés et agréés, adressez-vous à un point de service Mercedes-Benz ou consultez le site Internet <http://bevo.mercedes-benz.com>.

Les ingrédients et lubrifiants agréés par Mercedes-Benz sont reconnaissables à l'inscription sur le bidon :

- Homologation MB (homologation MB 331.0, par exemple)
- MB Approval (MB Approval 331.0, par exemple)

Les autres indications et recommandations font état d'un niveau de qualité ou d'une spécification se référant à un numéro de fiche MB (par exemple MB 331.0). Elles ne sont pas nécessairement agréées par Mercedes-Benz.

## Carburant

## Consignes de sécurité importantes

 ATTENTION

Les carburants sont facilement inflammables. Une manipulation incorrecte des carburants peut entraîner un risque d'incendie et d'explosion.

Évitez impérativement d'approcher un feu ou une flamme nue, de fumer ou de provoquer des étincelles. Arrêtez le moteur et le chauffage additionnel (si disponible) avant de ravitailler.

 ATTENTION

Les carburants sont toxiques et dangereux pour la santé. Il y a risque de blessure. Évitez impérativement que du carburant n'entre en contact avec la peau, les yeux ou les vêtements ou qu'il ne soit ingéré. N'inhalez pas les vapeurs de carburant. Conservez les carburants hors de portée des enfants.

En cas de contact avec du carburant, tenez compte des remarques suivantes :

- En cas de contact avec la peau, rincez immédiatement le carburant avec de l'eau et du savon.
- Si le carburant est entré en contact avec les yeux, rincez immédiatement et soigneusement à l'eau claire. Consultez immédiatement un médecin.
- En cas d'ingestion, consultez immédiatement un médecin. Ne provoquez pas de vomissements.
- Changez immédiatement de vêtements s'ils ont été souillés par du carburant.



### Capacité du réservoir

<b>Capacité totale</b>	22,5 gal (85 l)
<b>dont une réserve de</b>	env. 3,7 gal (14 l)

### Essence

#### Qualité du carburant

**!** Ne ravitaillez pas un véhicule équipé d'un moteur à essence avec du gazole. Ne mettez pas le contact si vous avez ravitaillé le véhicule par erreur avec un mauvais carburant. Sinon, celui-ci pourrait passer dans le système d'alimentation en carburant. De petites quantités du mauvais carburant suffisent pour endommager le système d'alimentation en carburant et le moteur. Prenez contact avec un atelier qualifié et faites vidanger entièrement le réservoir ainsi que les conduites de carburant.

**!** Utilisez uniquement du supercarburant sans plomb dont l'indice d'octane est de 91 au minimum.

**!** Pour garantir la longévité et la puissance du moteur, utilisez uniquement du supercarburant sans plomb.

Si du supercarburant sans plomb n'est pas disponible et que vous devez utiliser de l'essence ordinaire sans plomb, tenez compte des mesures de précaution suivantes :

- Remplissez le réservoir de carburant avec de l'essence ordinaire sans plomb uniquement jusqu'à la moitié et faites l'appoint le plus rapidement possible avec du supercarburant sans plomb.
- Ne roulez pas à vitesse maximale.
- Évitez les accélérations brutales et les régimes supérieurs à 3 000 tr/min.
- N'utilisez en aucun cas de l'essence avec un indice d'octane inférieur à 87. Sinon, le moteur risque de subir des dommages immédiats.

**!** Utilisez uniquement le carburant recommandé. L'utilisation d'autres carburants risque d'entraîner des dommages au niveau du moteur.

Vous pouvez utiliser de l'essence reformulée (RFG) et/ou de l'essence sans plomb avec additifs. La proportion d'additifs dans le carburant ne doit cependant pas dépasser 10 %, par exemple :

- Ethanol
- TAME
- ETBE
- IPA
- TBA

Pour le MTBE, la proportion est de maximum 15 %.

La proportion de méthanol dans l'essence ne doit pas dépasser 3 %, autres additifs inclus.

Il est interdit d'utiliser des mélanges de méthanol et d'éthanol. Il est possible d'utiliser de l'essence-alcool, un mélange de 10 % d'éthanol et de 90 % d'essence sans plomb. Chacun de ces carburants additivés doit présenter les caractéristiques suivantes :

- Résistance à la détonation
- Plage d'ébullition
- Pression de vapeur

En règle générale, vous trouverez des informations relatives à la qualité du carburant sur la pompe à essence. Si l'inscription correspondante ne figure pas sur la pompe, renseignez-vous auprès du personnel de la station-service.

**i** Pour de plus amples informations, adressez-vous à un point de service Mercedes-Benz ou consultez notre site Internet <http://www.mbusa.com> (uniquement pour les Etats-Unis).

Pour de plus amples informations sur le ravitaillement en carburant, voir (> page 130).

**Additifs**

**!** L'utilisation du moteur avec des additifs pour carburant ajoutés ultérieurement peut entraîner des dommages au niveau du moteur. Par conséquent, ne mélangez aucun additif au carburant. Cela ne s'applique pas aux additifs permettant d'éliminer et d'éviter les dépôts. Seuls les additifs recommandés par Mercedes-Benz peuvent être mélangés à l'essence. Respectez les instructions d'utilisation données dans la description du produit. Pour de plus amples informations sur les additifs recommandés, adressez-vous à un point de service Mercedes-Benz.

Mercedes-Benz vous recommande d'utiliser des carburants de qualité avec des additifs. Il peut arriver, dans certains pays, que le carburant disponible ne soit pas d'une qualité suffisante. Cela peut entraîner la formation de dépôts. Dans ce cas, et après avoir reçu l'accord d'un point de service Mercedes-Benz, mélangez à l'essence l'additif de nettoyage recommandé par Mercedes-Benz (référence A0009892545 12). Suivez impérativement les instructions et respectez les proportions de mélange qui figurent sur le récipient.

**Huile moteur****Remarques générales**

**!** N'utilisez pas d'huile moteur ni de filtre à huile dont les spécifications ne correspondent pas à celles expressément requises pour les intervalles de maintenance prescrits. Ne modifiez pas l'huile moteur ni le filtre à huile pour allonger les intervalles de remplacement prescrits. Cela pourrait entraîner des dommages au niveau du moteur ou du post-traitement des gaz d'échappement.

Suivez les indications de l'indicateur d'intervalles de maintenance pour la vidange

d'huile. Sinon, vous pourriez endommager le moteur et le post-traitement des gaz d'échappement.

Pour manipuler l'huile moteur, suivez les consignes de sécurité importantes relatives aux ingrédients et lubrifiants (> page 286).

Les huiles moteur ont été spécifiquement testées afin de vérifier leur adaptabilité aux moteurs et aux intervalles de maintenance Mercedes-Benz. Par conséquent, utilisez uniquement des huiles moteur et des filtres à huile agréés pour les véhicules équipés du système de maintenance.

Pour obtenir une liste des huiles moteur et des filtres à huile agréés, adressez-vous à un point de service Mercedes-Benz. Vous pouvez également consulter le site Internet <http://bevo.mercedes-benz.com>.

Le tableau vous indique les huiles moteur qui sont agréées pour votre véhicule.

<b>Numéro de fiche MB</b>	229.5 <sup>9</sup>
---------------------------	--------------------

**i** L'homologation MB est indiquée sur les bidons d'huile.

**Capacités**

Les valeurs suivantes sont valables pour une vidange d'huile avec remplacement du filtre.

<b>Moteur avec filtre à huile</b>	10,0 US qt (9,5 l)
-----------------------------------	--------------------

**Additifs**

**!** N'utilisez pas d'additifs supplémentaires dans l'huile moteur. Cela risque d'endommager le moteur.

<sup>9</sup> Restriction : seules les huiles moteur SAE 0W-40/SAE 5W-40 doivent être utilisées.

### Viscosité de l'huile moteur

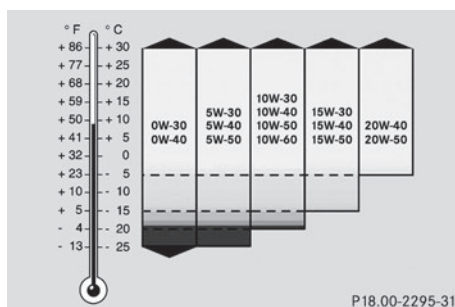

La viscosité désigne la fluidité d'un liquide. Dans le cas de l'huile moteur, une viscosité élevée indique une huile épaisse et une faible viscosité une huile légère.

Choisissez l'indice SAE (viscosité) de l'huile moteur en fonction de la température extérieure. Le tableau vous indique les indices SAE à utiliser. Lorsque la température extérieure est basse, les propriétés thermiques des huiles moteur peuvent se dégrader fortement en raison, par exemple, du vieillissement et des dépôts de suie et de carburant dus à l'utilisation du véhicule. Par conséquent, nous vous recommandons vivement d'effectuer régulièrement la vidange d'huile avec une huile moteur agréée ayant un indice SAE approprié.

### Réfrigérant du climatiseur

#### Consignes de sécurité importantes

##### Type de réfrigérant

Le système de climatisation de votre véhicule est rempli avec le réfrigérant R-134a.

La plaque d'information sur le type de réfrigérant utilisé se trouve sur la traverse supportant le radiateur.

##### Réfrigérant R-134a

**!** Seuls le réfrigérant R-134a et l'huile PAG agréée par Mercedes-Benz doivent être utilisés. L'huile PAG agréée ne doit pas être mélangée à une huile PAG qui n'est pas

agréée pour le réfrigérant R-134a. Sinon, le système de climatisation risque d'être endommagé.

Les travaux de maintenance (remplissage de réfrigérant ou remplacement de composants, par exemple) doivent être exclusivement confiés à un atelier qualifié. Vous devez respecter toutes les prescriptions correspondantes en vigueur ainsi que la norme SAE J639.

Confiez toujours les travaux sur le système de climatisation à un atelier qualifié.

### Plaque d'information sur le réfrigérant

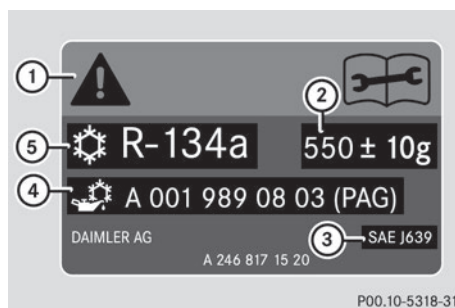

Plaque d'information sur le réfrigérant (exemple)

- ① Symboles de mise en garde
- ② Capacité du réfrigérant
- ③ Normes SAE en vigueur
- ④ Référence de l'huile PAG
- ⑤ Type de réfrigérant

Les symboles de mise en garde ① indiquent

- les dangers possibles
- que les travaux de maintenance doivent être effectués par un atelier qualifié

## Capacités

Les valeurs manquantes n'étaient pas disponibles au moment de la clôture de la rédaction.

Tous les modèles	Capacité
Réfrigérant	28,2 oz (800 g)
Huile PAG	

## Liquide de frein

### ⚠ ATTENTION

Au fur et à mesure de son utilisation, le liquide de frein absorbe l'humidité de l'air. Cela abaisse le point d'ébullition du liquide de frein. Si le point d'ébullition est trop bas, des bulles de vapeur peuvent se former dans le circuit de freinage lorsque les freins sont fortement sollicités. Cela réduit l'efficacité du freinage. Il y a risque d'accident.

Faites remplacer le liquide de frein aux intervalles prévus.

Pour manipuler le liquide de frein, suivez les consignes de sécurité importantes relatives aux ingrédients et lubrifiants (▷ page 286).

Vous trouverez les intervalles de remplacement du liquide de frein dans le carnet de maintenance.

Utilisez uniquement un liquide de frein agréé par Mercedes-Benz et conforme à l'homologation MB 331.0.

Pour tout renseignement sur les liquides de frein agréés, adressez-vous à un atelier qualifié ou consultez le site Internet <http://bevo.mercedes-benz.com>.

- Faites remplacer régulièrement le liquide de frein par un atelier qualifié et faites attester le remplacement dans le carnet de maintenance.

## Liquide de refroidissement

### Consignes de sécurité importantes

- ⚠ Remplissez toujours le circuit de refroidissement avec un liquide de refroidissement préparé à l'avance et dont les proportions assurent la protection antigel souhaitée. Sinon, vous risquez d'endommager le moteur.

Pour de plus amples informations sur le liquide de refroidissement, reportez-vous aux prescriptions Mercedes-Benz relatives aux ingrédients et lubrifiants (MB 310.1), que vous pouvez par exemple trouver sur le site Internet

<http://bevo.mercedes-benz.com>. Vous pouvez également vous adresser à un atelier qualifié.

- ⚠ Utilisez toujours un liquide de refroidissement approprié, même dans les pays où la température est élevée.

Sinon, le circuit de refroidissement ne sera pas protégé suffisamment contre la corrosion et la surchauffe.

- Faites remplacer régulièrement le liquide de refroidissement par un atelier qualifié et faites attester le remplacement dans le carnet de maintenance.

Pour manipuler le liquide de refroidissement, suivez les consignes de sécurité importantes relatives aux ingrédients et lubrifiants (▷ page 286).

Le liquide de refroidissement est un mélange d'eau et de produit anticorrosion et antigel. Il sert à

- la protection contre la corrosion
- la protection antigel
- l'élévation du point d'ébullition

Si le liquide de refroidissement présente une protection antigel jusqu'à -35 °F (-37 °C), le point d'ébullition du liquide de refroidissement est à environ 266 °F (130 °C) pendant la marche.

La proportion de produit anticorrosion et antigel dans le circuit de refroidissement du moteur devrait être de

- 50 % au minimum. Le système de refroidissement du moteur est ainsi protégé du gel jusqu'à -35 °F (-37 °C) environ.
- 55 % au maximum (protection antigel jusqu'à -49 °F [-45 °C]). Sinon, la dissipation de la chaleur est compromise.

Si votre véhicule perd du liquide de refroidissement, faites l'appoint avec un mélange en proportions égales d'eau et de produit anticorrosion et antigel. Mercedes-Benz vous recommande d'utiliser un concentré pour produit anticorrosion et antigel selon la fiche 310.1 des prescriptions Mercedes-Benz relatives aux ingrédients et lubrifiants.

Le liquide de refroidissement est contrôlé à chaque échéance de maintenance par un atelier qualifié.

- i** A la livraison, le circuit de refroidissement est rempli d'un liquide de refroidissement qui garantit la protection contre le gel et la corrosion.

### Lave-glace et lave-phares

#### Consignes de sécurité importantes

- !** Utilisez uniquement un liquide de lave-glace compatible avec les diffuseurs en plastique (SummerFit MB ou WinterFit MB, par exemple). Vous risquez d'endommager les diffuseurs en plastique des projecteurs si vous utilisez un produit inapproprié.
- !** N'utilisez pas d'eau distillée ou désionisée dans le réservoir de liquide de lave-glace. Sinon, le capteur du niveau de remplissage risque d'être endommagé.
- !** Seuls les liquides de lave-glace SummerFit MB et WinterFit MB sont miscibles entre eux. Sinon, les gicleurs risquent de se boucher.

Températures supérieures au point de congélation :

- Remplissez le réservoir du lave-glace d'un mélange d'eau et de liquide de lave-glace (SummerFit MB, par exemple).

Mélangez 1 volume de SummerFit MB avec 100 volumes d'eau.

Températures inférieures au point de congélation :

- Remplissez le réservoir du lave-glace d'un mélange d'eau et de liquide de lave-glace (WinterFit MB, par exemple).

Adaptez les proportions du mélange à la température extérieure.

- Températures jusqu'à 14 °F (-10 °C) : mélangez 1 volume de WinterFit MB avec 2 volumes d'eau.
- Températures jusqu'à -4 °F (-20 °C) : mélangez 1 volume de WinterFit MB avec 1 volume d'eau.
- Températures jusqu'à -20,2 °F (-29 °C) : mélangez 2 volumes de WinterFit MB avec 1 volume d'eau.

- i** Mélangez du liquide de lave-glace (SummerFit MB ou WinterFit MB, par exemple) à l'eau toute l'année.

#### Capacités

Modèle	Capacité
Tous les modèles	7,4 US qt (7,0 l)

### Caractéristiques du véhicule

#### Cotes et poids

Les caractéristiques indiquées ici sont valables exclusivement pour le véhicule dans son équipement de série. Pour obtenir les caractéristiques de toutes les versions de véhicule et de tous les équipements, adressez-vous à un point de service Mercedes-Benz agréé.

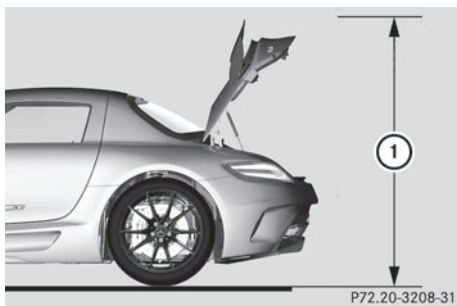

① Hauteur de basculement 67,6 in (1 717 mm)

### Caractéristiques techniques

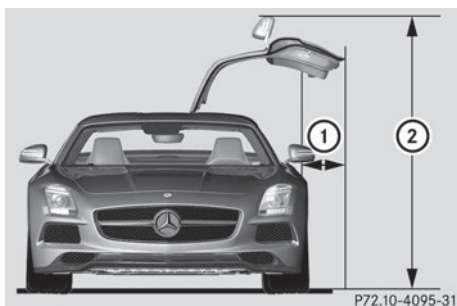

① Zone de basculement dépassant la largeur du véhicule 13,3 in (339 mm)

② Hauteur de basculement (rétroviseurs extérieurs rabattus) 73,8 in (1 874 mm)  
(rétroviseurs extérieurs rabattus)

② Hauteur de basculement (rétroviseurs extérieurs déployés) 76,7 in (1 947 mm)  
(rétroviseurs extérieurs déployés)

Longueur 182,9 in (4 646 mm)

Largeur avec rétroviseurs extérieurs déployés 81,7 in (2 075 mm)

Hauteur 49,8 in (1 264 mm)

Empattement 105,5 in (2 680 mm)

Voie avant 67,0 in (1 702 mm)

Voie arrière 66,0 in (1 676 mm)

Garde au sol 3,4 in (86 mm)

Diamètre de braquage 40,4 ft (12,3 m)

Charge maximale dans le coffre 137 lb (62 kg)

## **Mentions légales**

### **Internet**

Pour en savoir plus sur les véhicules Mercedes-Benz et sur Daimler AG, consultez les sites Internet suivants :

### **Rédaction**

©Daimler AG: toute reproduction, traduction ou publication, même partielle, interdite sans autorisation écrite de Daimler AG.

### **Constructeur du véhicule**

Daimler AG  
Mercedesstraße 137  
70327 Stuttgart  
Allemagne



1975842681

N° de commande 6515 4911 43 Référence 197 584 26 81 Edition A2 2014 BS