



SL

Notice d'utilisation



Mercedes-Benz

## Symboles

Marques déposées :

- Bluetooth® est une marque déposée de Bluetooth SIG, Inc.
- DTS est une marque déposée de DTS, Inc.
- Dolby et MLP sont des marques déposées de Dolby Laboratories.
- BabySmart™, ESP® et PRE-SAFE® sont des marques déposées de Daimler AG.
- HomeLink® est une marque déposée de Johnson Controls.
- iPod® et iTunes® sont des marques déposées de Apple Inc.
- Logic 7® est une marque déposée de Harman International Industries.
- Microsoft® et Windows media® sont des marques déposées de Microsoft Corporation.
- SIRIUS est une marque déposée de Sirius XM radio Inc.
- HD Radio est une marque déposée de iBiquity Digital Corporation.
- Gracenote® est une marque déposée de Gracenote, Inc.
- ZAGATSurvey® et les marques y afférentes sont des marques déposées de ZagatSurvey, LLC.

Dans la présente notice d'utilisation, vous trouverez les symboles suivants :

### **ATTENTION**

Les avertissements servent à attirer votre attention sur les situations pouvant mettre en danger votre santé ou votre vie ou pouvant mettre en danger la santé ou la vie d'autres personnes.

### **Protection de l'environnement**

Les remarques relatives à la protection de l'environnement vous fournissent des informations sur un comportement écologique responsable ainsi que sur l'élimination du véhicule dans le respect des règles de protection de l'environnement.

 Les remarques relatives aux dommages matériels vous informent sur les risques de dommages possibles sur votre véhicule.

 Remarques pratiques ou autres informations pouvant vous être utiles.

▶ Ce symbole indique une opération à effectuer.

▶ Une succession de ces symboles indique une suite d'opérations à effectuer.

(▷ page) Ce symbole vous indique où trouver d'autres informations relatives à un thème.

▷▷ Ce symbole indique que la description de l'avertissement ou de l'opération se poursuit à la page suivante.

**Affichage** Cette police de caractères indique un affichage sur le visuel multifonction/visuel COMAND.



Ce symbole indique que vous pouvez trouver des informations dans la notice d'utilisation numérique.



## **Bienvenue dans l'univers de Mercedes-Benz**

Avant de prendre la route pour la première fois, nous vous recommandons de lire attentivement cette notice d'utilisation et de vous familiariser avec votre véhicule. Pour votre sécurité et pour augmenter la durée de fonctionnement de votre véhicule, suivez les instructions et avertissements qui figurent dans cette notice d'utilisation. Leur non-respect peut endommager le véhicule et provoquer des dommages corporels.

Tout dommage sur le véhicule résultant du non-respect des instructions n'est pas couvert par la Mercedes-Benz Limited Warranty.

Cette notice d'utilisation vous permet de trouver des informations sur les fonctions les plus importantes de votre véhicule.

Vous trouverez des informations complémentaires sur les fonctions confort dans la notice d'utilisation numérique de votre véhicule par l'intermédiaire de COMAND Online.

L'équipement ou la désignation de votre véhicule peut différer en fonction

- du modèle
- de la commande
- du pays de livraison
- de la disponibilité

Mercedes-Benz se réserve le droit de modifier les points suivants :

- Forme
- Equipement
- Solutions techniques

Dans certains cas, la description donnée peut donc différer de votre véhicule.

Les documents suivants font partie du véhicule :

- Notice d'utilisation numérique
- Notice d'utilisation
- Carnet de maintenance
- Notices d'utilisation complémentaires spécifiques à certains équipements

Conservez toujours la version imprimée des documents à bord du véhicule. Remettez ces

documents au nouveau propriétaire en cas de revente du véhicule.

La rédaction technique de Daimler AG vous souhaite bonne route.

Mercedes-Benz USA, LLC

Mercedes-Benz Canada, Inc.

A Daimler Company

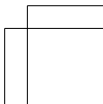
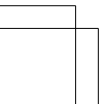
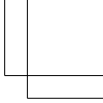
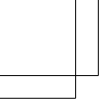



<b>Index alphabétique .....</b>	<b>4</b>	<b>Du premier coup d'œil .....</b>	<b>37</b>
<b>Notice d'utilisation numérique .....</b>	<b>23</b>	<b>Sécurité .....</b>	<b>47</b>
<b>Introduction .....</b>	<b>28</b>	<b>Ouverture et fermeture .....</b>	<b>85</b>
		<b>Sièges, volant et rétroviseurs .....</b>	<b>109</b>
		<b>Eclairage et essuie-glaces .....</b>	<b>115</b>
		<b>Climatisation .....</b>	<b>125</b>
		<b>Conduite et stationnement .....</b>	<b>131</b>
		<b>Ordinateur de bord et affichages ....</b>	<b>177</b>
		<b>COMAND Online .....</b>	<b>207</b>
		<b>Rangement et autres .....</b>	<b>223</b>
		<b>Maintenance et entretien .....</b>	<b>237</b>
		<b>Assistance dépannage .....</b>	<b>247</b>
		<b>Jantes et pneumatiques .....</b>	<b>267</b>
		<b>Caractéristiques techniques .....</b>	<b>299</b>

## A

- ABS (système antiblocage de roues)**  
 Consignes de sécurité importantes . 73  
 Fonctionnement/remarques ..... 73  
 Message sur le visuel ..... 182  
 Voyant d'alerte ..... 197
- Additifs (huile moteur) ..... 302**
- Adresse de domicile**  
 voir également la notice d'utilisation numérique ..... 208
- Affichage de la météo (COMAND Online)**  
 voir également la notice d'utilisation numérique ..... 208
- Affichage des défauts**  
 voir Messages sur le visuel
- Affichage ECO**  
 Fonctionnement/remarques ..... 145
- Affichage graphique de la distance (ordinateur de bord) ..... 180**
- Aide active au stationnement**  
 Consignes de sécurité importantes 161  
 Fonctionnement/remarques ..... 161  
 Message sur le visuel ..... 181
- Aide à la descente**  
 Activation et désactivation ..... 180  
 Fonctionnement/remarques ..... 113
- Aide à la montée**  
 Activation et désactivation ..... 180  
 Fonctionnement/remarques ..... 113
- Aide au chargement (coffre)**  
 Soulèvement et abaissement du toit ..... 224
- Aide au démarrage du moteur ..... 258**
- Aide au démarrage en côte ..... 137**
- Aide au stationnement**  
 Aide active au stationnement ..... 161  
 voir PARKTRONIC  
 voir Rétroviseurs extérieurs
- Airbags**  
 Airbags de genoux ..... 53  
 Airbags frontaux (conducteur, passager) ..... 53  
 Airbags latéraux ..... 54  
 Airbags tête ..... 55  
 Consignes de sécurité importantes . 50  
 Directives de sécurité ..... 49  
 Message sur le visuel ..... 190  
 Voyant PASSENGER AIRBAG OFF .... 56
- Airbags de genoux ..... 53**
- Airbags latéraux ..... 54**
- Airbags tête**  
 Messages sur le visuel ..... 188  
 Mode de fonctionnement ..... 55
- AIR FLOW ..... 128**
- AIRSCARF**  
 Activation et désactivation ..... 112
- Alarme antivol et antieffraction**  
 voir ATA (Système d'alarme antivol)
- Alarme panique ..... 48**
- Alcool au volant ..... 145**
- Alerte de distance (voyant d'alerte) 204**
- Allumage automatique de l'éclairage extérieur**  
 Message sur le visuel ..... 181
- Allume-cigare ..... 226**
- AMG**  
 SETUP ..... 139  
 Touche d'accès au menu AMG ..... 139
- Antidémarrage ..... 82**
- Appuie-tête**  
 Réglage ..... 112  
 voir Appuie-tête NECK-PRO
- Appuie-tête NECK-PRO**  
 Mode de fonctionnement ..... 63
- Aquaplanage ..... 145**
- Arceau de sécurité**  
 Message sur le visuel ..... 188
- Arceaux de sécurité**  
 Mode de fonctionnement ..... 55
- Arrêt automatique du moteur (fonction ECO de démarrage et d'arrêt automatiques du moteur) .... 138**
- Arrêt de l'alarme (ATA) ..... 82**
- Assistance routière (panne) ..... 30**
- Assistant adaptatif des feux de route**  
 Activation et désactivation (ordinateur de bord) ..... 180  
 Fonctionnement/remarques ..... 119  
 Message sur le visuel ..... 181
- Assistant à l'angle mort**  
 voir Assistant à l'angle mort actif



- Assistant à l'angle mort actif**  
 Activation et désactivation (ordinateur de bord) ..... 180  
 Fonctionnement/remarques ..... 169
- Assistant de trajectoire**  
 voir Assistant de trajectoire actif
- Assistant de trajectoire actif**  
 Activation et désactivation (ordinateur de bord) ..... 180  
 Fonctionnement/remarques ..... 172  
 Message sur le visuel ..... 181
- ASSYST PLUS**  
 Affichage du message de maintenance ..... 243  
 Consignes particulières de maintenance ..... 244  
 Masquage du message de maintenance ..... 243  
 Message de maintenance ..... 242  
 Remise à zéro de l'indicateur d'intervalles de maintenance ..... 243
- ATA (Système d'alarme antivol)**  
 Activation et désactivation ..... 82  
 Arrêt de l'alarme ..... 82  
 Fonctionnement ..... 82
- Atelier**  
 voir Atelier qualifié
- Atelier agréé**  
 voir Atelier qualifié
- Atelier qualifié** ..... 33
- ATTENTION ASSIST**  
 Activation et désactivation ..... 180  
 Fonctionnement/remarques ..... 163  
 Message sur le visuel ..... 181
- Avertisseur actif d'angle mort**  
 Message sur le visuel ..... 181
- B**
- Bacs de rangement**  
 Boîte à gants ..... 224  
 Consignes de sécurité importantes ..... 224  
 Console centrale ..... 224  
 Console centrale arrière ..... 224  
 Filet de rangement ..... 224  
 Message sur le visuel ..... 181  
 Porte-gobelets ..... 226  
 Porte-parapluies ..... 224
- Range-lunettes ..... 224  
 Sous l'accoudoir ..... 224
- Balais d'essuie-glace**  
 Consignes de sécurité importantes ..... 122  
 Nettoyage ..... 245  
 Remplacement ..... 122
- BAS (système d'assistance au freinage)** ..... 74
- BAS (système d'assistance au freinage PLUS)** ..... 74
- Batterie du véhicule**  
 Aide au démarrage du moteur ..... 258  
 Charge ..... 256  
 Vue d'ensemble ..... 254
- Batteries du véhicule**  
 Consignes de sécurité importantes ..... 254
- Bluetooth®**  
 voir également la notice d'utilisation numérique ..... 208
- Boîte à gants** ..... 224
- Boîte de vitesses**  
 Levier sélecteur ..... 139  
 voir Boîte de vitesses automatique
- Boîte de vitesses automatique**  
 Démarrage ..... 136  
 Démarrage du moteur ..... 136  
 Indicateur de la boîte de vitesses .. 139  
 Levier sélecteur ..... 139  
 Message sur le visuel ..... 181  
 Mode de fonctionnement de secours ..... 139  
 Palettes de changement de rapport au volant ..... 139  
 Passage des rapports ..... 139  
 Position de la pédale d'accélérateur ..... 139  
 Positions de la boîte de vitesses .... 139  
 Problème (défaut) ..... 139  
 Programme de conduite automatique ..... 139  
 Programme de conduite manuel .... 139  
 Programme de conduite manuel (véhicules équipés du Pack Sport AMG) ..... 139  
 Recommandations pour la conduite ..... 139  
 Rétrogradation forcée ..... 139

- Touche de sélection du programme ..... 139  
 Vue d'ensemble ..... 139
- Bouchon du réservoir**  
 voir Trappe du réservoir
- Buses de ventilation**  
 Mise en marche et arrêt du système AIRSCARF ..... 112
- C**
- Cale** ..... 291
- Californie**  
 Informations importantes pour les particuliers et preneurs de leasing ... 30
- Caméra de recul**  
 Activation et désactivation ..... 163  
 Consignes de nettoyage ..... 245  
 Fonctionnement/remarques ..... 162
- Capacités (caractéristiques techniques)** ..... 301
- Capot**  
 Consignes de sécurité importantes ..... 238  
 Fermeture ..... 239  
 Message sur le visuel ..... 195  
 Ouverture ..... 238
- Capteur de luminosité (message sur le visuel)** ..... 181
- Capteurs (consignes de nettoyage)** ..... 245
- Caractéristiques**  
 voir Caractéristiques techniques
- Caractéristiques du véhicule** ..... 305
- Caractéristiques techniques**  
 Capacités ..... 301  
 Caractéristiques du véhicule ..... 305  
 Informations ..... 300  
 Pneus/roues ..... 295
- Carburant**  
 Affichage de l'autonomie ..... 180  
 Affichage de la consommation actuelle ..... 180  
 Capacité du réservoir/réserve ..... 302  
 Consignes de sécurité importantes ..... 301  
 Données statistiques ..... 180  
 Jauge ..... 39  
 Problème (défaut) ..... 144  
 Qualité de l'essence ..... 302  
 Ravitaillement en carburant ..... 141
- Recommandations pour la conduite ..... 145  
 Supercarburant sans plomb ..... 302
- Carnet d'adresses**  
 voir également la notice d'utilisation numérique ..... 208
- Carte mémoire (audio)** ..... 180
- Carte mémoire SD**  
 voir également la notice d'utilisation numérique ..... 208
- CD**  
 voir également la notice d'utilisation numérique ..... 208
- Ceintures**  
 voir Ceintures de sécurité
- Ceintures de sécurité**  
 Activation et désactivation de l'ajustement des ceintures de sécurité (ordinateur de bord) ..... 180  
 Ajustement des ceintures du conducteur et du passager ..... 66  
 Bouclage ..... 66  
 Consignes de sécurité importantes ..... 64  
 Débouclage ..... 66  
 Directives de sécurité ..... 49  
 Limiteurs d'effort ..... 67  
 Nettoyage ..... 246  
 Rétracteurs de ceinture ..... 67  
 Utilisation correcte ..... 65  
 Voyant d'alerte ..... 196  
 Voyant d'alerte (fonctionnement) .... 67
- Cendriers** ..... 226
- Centre d'assistance à la clientèle** ..... 33
- Changements des réglages du système de verrouillage** ..... 88
- Charge maximale dans le coffre** ..... 305
- Chauffage**  
 voir Climatisation
- Chauffage de la lunette arrière**  
 Mise en marche et arrêt ..... 128  
 Problème (défaut) ..... 128
- Chauffage de nuque (AIRSCARF)** ..... 112
- Chronométrage (RACETIMER)** ..... 180
- Chronomètre de course RACETIMER** ..... 180



**Clé**

Clé de secours .....	88
Consignes de sécurité importantes .	86
Contrôle des piles .....	89
Démarrage du moteur .....	136
Message sur le visuel .....	181
Modification de la programmation ...	88
Ouverture et fermeture du toit .....	102
Perte .....	90
Positions de la clé dans le contacteur d'allumage .....	133
Problème (défaut) .....	90
Remplacement des piles .....	89
Verrouillage et déverrouillage centralisés des portes .....	87
Vue d'ensemble .....	86

**Clé de secours**

Déverrouillage de la porte du conducteur .....	92
Fonctionnement/remarques .....	88
Verrouillage du véhicule .....	92

**Clé du véhicule**

voir Clé

**Clignotants**

Allumage et extinction .....	118
Message sur le visuel .....	181

**Climatisation**

Activation et désactivation de la fonction ZONE .....	128
Consignes de sécurité importantes	126
Dégivrage du pare-brise .....	128
Désembuage des vitres .....	128
Mise en marche et arrêt .....	128
Mise en marche et arrêt du chauffage de la lunette arrière .....	128
Mise en marche et arrêt du recyclage d'air .....	128
Mise en marche et arrêt du système d'utilisation de la chaleur résiduelle .....	128
Problèmes relatifs à la fonction de refroidissement avec déshumidification de l'air .....	128
Problèmes relatifs au chauffage de la lunette arrière .....	128
Réfrigérant .....	305
Réfrigérant (capacité) .....	305

Refroidissement avec déshumidification de l'air .....	128
Refroidissement maximal .....	128
Réglage de la répartition d'air .....	128
Réglage de la température .....	128
Réglage des buses de ventilation ...	128
Réglage du débit d'air .....	128
Réglage du mode de régulation de la climatisation (AIR FLOW) .....	128
Régulation automatique .....	128
Unité de commande du climatiseur automatique THERMOTRONIC (2 zones) .....	127
Voyant .....	128
Vue d'ensemble des systèmes .....	126

**Climatiseur**

voir Climatisation

**Code peinture** ..... 300**Coffre**

Consignes de sécurité importantes .	92
Cotes d'ouverture .....	305
Déverrouillage de secours .....	97
Message sur le visuel .....	181
Ouverture et fermeture .....	92
Ouverture et fermeture automatiques de l'extérieur .....	94
Ouverture et fermeture automatiques de l'intérieur .....	96
Ouverture et fermeture de l'extérieur (HANDS-FREE ACCESS) .....	95
Ouverture et fermeture manuelles de l'extérieur .....	94
Système d'assistance à la fermeture .....	92
Verrouillage séparé .....	97
Vue d'ensemble .....	92

**COMAND Online**

Exemple d'utilisation .....	217
Visuel .....	211
Vue d'ensemble des menus .....	212

**Combiné d'instruments**

Voyants de contrôle et d'alerte .....	40
Vue d'ensemble .....	39

**Combiné interrupteur** ..... 118**Compartiment de rangement sous****le plancher du coffre** ..... 226

**Composants du véhicule commandés par radio**

Déclaration de conformité ..... 32

**Compte-tours** ..... 178**Concessionnaire Mercedes-Benz agréé**

voir Atelier qualifié

**Confirmation de fermeture (ordinateur de bord)** ..... 180**Consignes de rodage** ..... 132**Console centrale**

Partie inférieure ..... 43

Partie inférieure (véhicules AMG) .... 44

Partie supérieure ..... 42

**Contacteur d'allumage**

voir Positions de la clé

**Contacteur de toit** ..... 101**Contenu du réservoir**

Affichage ..... 39

**Contrôle de la direction STEER****CONTROL** ..... 82**Contrôle des gaz d'échappement** .... 145**Couple de serrage des vis de roue** .. 295**Couvre-bagages**

voir Séparation de coffre

**Crevaision**

Pneus MOExtended ..... 249

Préparation du véhicule ..... 249

Trousse anticrevaision TIREFIT ..... 251

**Cric**

Rangement ..... 248

Utilisation ..... 292

**D****Déclarations de conformité** ..... 32**Démarrage (moteur)** ..... 135**Démarrage automatique du moteur (fonction ECO de démarrage et d'arrêt automatiques du moteur)** ..... 138**Démarrage du moteur avec une autre batterie**

voir Aide au démarrage du moteur

**Démarrage du moteur par remorquage du véhicule**

Consignes de sécurité importantes 261

Démarrage de secours du moteur . 264

**Démarrage du véhicule (boîte de vitesses automatique)** ..... 136**Déverrouillage**

De l'intérieur (touche de déverrouillage centralisé) ..... 92

Déverrouillage de secours ..... 92

**Déverrouillage de secours**

Coffre ..... 98

Véhicule ..... 92

**Dimensions du véhicule** ..... 305**Direction (Message sur le visuel)** .... 195**DISTRONIC PLUS**

Affichage sur le visuel multifonction ..... 153

Consignes de sécurité importantes 149

Désactivation ..... 153

Fonctionnement/remarques ..... 147

Lever du régulateur de vitesse ..... 150

Message sur le visuel ..... 181

Recommandations pour la conduite ..... 153

Réglage de la distance de consigne 153

Voyant d'alerte ..... 204

**Données statistiques (ordinateur****de bord)** ..... 180**Droits d'auteur** ..... 35**DVD audio**

Lecture (ordinateur de bord) ..... 180

voir également la notice d'utilisation numérique ..... 208

**DVD vidéo**

Lecture (ordinateur de bord) ..... 180

voir également la notice d'utilisation numérique ..... 208

**E****EBD (distribution de la force de freinage électronique)**

Fonctionnement/remarques ..... 80

Message sur le visuel ..... 186

**Eclairage**

Activation et désactivation de l'assistant adaptatif des feux de route ..... 180

Activation et désactivation de l'éclairage de jour (ordinateur de bord) ..... 180

- Activation et désactivation de l'éclairage de la zone environnante (ordinateur de bord) ..... 180
- Activation et désactivation de l'extinction temporisée de l'éclairage extérieur (ordinateur de bord) ..... 180
- Activation et désactivation de l'extinction temporisée de l'éclairage intérieur ..... 180
- Activation et désactivation de la fonction spot ..... 180
- Appel de phares ..... 118
- Clignotants ..... 118
- Commutateur d'éclairage ..... 116
- Eclairage actif dans les virages ..... 119
- Eclairage d'intersection ..... 119
- Eclairage extérieur automatisé ..... 117, 118
- Feux de croisement ..... 117, 118
- Feux de détresse ..... 116
- Feux de position ..... 118
- Feux de route ..... 118
- Feux de stationnement ..... 118
- Réglage de l'intensité de l'éclairage d'ambiance (ordinateur de bord) ..... 180
- Réglage de la couleur de l'éclairage d'ambiance (ordinateur de bord) ..... 180
- Voyages à l'étranger ..... 116  
voir Remplacement des ampoules
- Eclairage actif dans les virages**  
Message sur le visuel ..... 181
- Eclairage d'ambiance**  
Réglage de l'intensité (ordinateur de bord) ..... 180  
Réglage de la couleur (ordinateur de bord) ..... 180
- Eclairage d'intersection**  
Fonctionnement/remarques ..... 119  
Message sur le visuel ..... 181
- Eclairage de jour**  
Activation et désactivation (ordinateur de bord) ..... 180  
Fonctionnement/remarques . 117, 118  
Message sur le visuel ..... 181
- Eclairage de la plaque d'immatriculation (message sur le visuel) ..... 181**
- Eclairage de la zone environnante (ordinateur de bord) ..... 180**
- Eclairage de secours actif en cas d'accident ..... 120**
- Eclairage des instruments ..... 178**
- Eclairage extérieur**  
Possibilités de réglage ..... 116  
voir Eclairage  
voir Eclairage extérieur automatique
- Eclairage extérieur automatique ..... 117, 118**
- Eclairage intérieur**  
Commande automatique ..... 120  
Commande manuelle ..... 120  
Eclairage de secours ..... 120  
Extinction temporisée (ordinateur de bord) ..... 180  
Réglage de l'intensité de l'éclairage d'ambiance (ordinateur de bord) ..... 180  
Réglage de la couleur de l'éclairage d'ambiance (ordinateur de bord) ..... 180  
Spot de lecture ..... 120  
Vue d'ensemble ..... 120
- Electronique du moteur**  
Problème (défaut) ..... 139
- Enfants**  
Sécurité pour siège-enfant ..... 72  
Systèmes de retenue ..... 68  
Transport des enfants ..... 68
- Entrée de l'adresse**  
voir également la notice d'utilisation numérique ..... 208
- Entrée de la localité**  
voir également la notice d'utilisation numérique ..... 208
- Entretien**  
Balais d'essuie-glace ..... 245  
Caméra de recul ..... 245  
Capteurs ..... 245  
Ceintures de sécurité ..... 246  
Clignotants intégrés aux rétroviseurs ..... 245  
Consignes ..... 244  
Eclairage extérieur ..... 245

- Garniture de toit ..... 246  
 Garnitures en plastique ..... 246  
 Housses ..... 246  
 Inserts décoratifs ..... 246  
 Inserts décoratifs en bois ..... 246  
 Intérieur du véhicule ..... 246  
 Jantes ..... 245  
 Lavage manuel ..... 245  
 Levier de vitesses/levier sélecteur ..... 246  
 Moquette ..... 246  
 Nettoyeur haute pression ..... 245  
 Peinture ..... 245  
 Peinture mate ..... 245  
 Sorties d'échappement ..... 245  
 Station de lavage ..... 244  
 Système d'assistance à la vision nocturne Plus ..... 246  
 Visuel ..... 246  
 Vitres ..... 245
- Epuration des gaz d'échappement**  
 Informations relatives à la maintenance et à la garantie contractuelle ..... 29
- ESP® (Contrôle électronique de la trajectoire)**  
 Consignes de sécurité importantes ..... 76  
 Désactivation et activation (remarques - à l'exception des véhicules AMG) ..... 77  
 Désactivation et activation (véhicules AMG) ..... 78  
 ETS ..... 76  
 Fonctionnement/remarques ..... 76  
 Menu AMG (ordinateur de bord) ..... 180  
 Message sur le visuel ..... 182  
 Voyant d'alerte ..... 200
- ESP® (régulation du comportement dynamique)**  
 Remarques générales ..... 76
- Essence** ..... 302
- Essuie-glaces**  
 Mise en marche et arrêt ..... 121  
 Problème (défaut) ..... 123  
 Remplacement des balais ..... 122
- ETS (Système de traction électrique)** ..... 76
- Extinction temporisée**  
 Eclairage extérieur (ordinateur de bord) ..... 180  
 Eclairage intérieur ..... 180
- F**
- Feu antibrouillard arrière**  
 Message sur le visuel ..... 181
- Feux arrière**  
 Message sur le visuel ..... 181  
 voir Eclairage
- Feux de croisement**  
 Allumage et extinction ..... 117, 118  
 Message sur le visuel ..... 181  
 Réglage pour les voyages à l'étranger (position symétrique) ..... 116
- Feux de détresse** ..... 116
- Feux de position**  
 Allumage et extinction ..... 118
- Feux de position latéraux (Message sur le visuel)** ..... 181
- Feux de recul (message sur le visuel)** ..... 181
- Feux de route**  
 Activation et désactivation de l'assistant adaptatif des feux de route ..... 120  
 Allumage et extinction ..... 118  
 Message sur le visuel ..... 181
- Feux de stationnement**  
 Allumage et extinction ..... 118  
 Message sur le visuel ..... 181
- Feux stop**  
 Message sur le visuel ..... 181
- Fichiers musicaux**  
 voir également la notice d'utilisation numérique ..... 208
- Filet de rangement** ..... 224
- Filet pare-vent**  
 Filet pare-vent électrique ..... 105  
 Filet pare-vent mécanique ..... 104
- Fonction d'inversion**  
 Coffre ..... 93  
 Vitres latérales ..... 99
- Fonction de démarrage et d'arrêt automatiques du moteur**  
 voir Fonction ECO de démarrage et d'arrêt automatiques du moteur



<b>Fonction ECO de démarrage et d'arrêt automatiques du moteur</b>	
Arrêt automatique du moteur .....	138
Consignes de sécurité importantes	137
Démarrage automatique du moteur	138
Désactivation et activation .....	138
Introduction .....	137
Remarques générales .....	137
<b>Fonction HOLD</b>	
Activation .....	156
Désactivation .....	156
Fonctionnement/remarques .....	155
<b>Fonction Mémoires</b> .....	113
<b>Fonctionnement/remarques</b>	
Fonctionnement/remarques .....	146
<b>Fonctions Online et Internet</b>	
Déconnexion .....	219
Etablissement de la connexion et déconnexion .....	219
<b>Fonction ZONE</b>	
Activation et désactivation .....	128
<b>FREINAGE ADAPTATIF</b> .....	80
<b>Freinage d'urgence assisté</b>	
voir BAS (système d'assistance au freinage)	
<b>Frein de stationnement</b>	
Message sur le visuel .....	181
<b>Frein PRE-SAFE®</b>	
Activation et désactivation .....	180
Fonctionnement/remarques .....	80
Messages sur le visuel .....	187
Voyant d'alerte .....	204
<b>Freins</b>	
ABS .....	73
BAS .....	74
BAS PLUS .....	74
Consignes de sécurité importantes	145
Liquide de frein (remarques) .....	302
Maintenance .....	145
Message sur le visuel .....	182
Recommandations pour la conduite .....	145
Système de freinage haute performance .....	145
Voyant d'alerte .....	197
<b>Fusibles</b>	
Avant le remplacement .....	264
Boîte à fusibles à l'arrière .....	266
Boîte à fusibles à l'extrémité de la planche de bord .....	264
Boîte à fusibles dans le compartiment moteur .....	265
Consignes de sécurité importantes	264
Tableau des fusibles .....	264
<b>G</b>	
<b>Garantie légale</b> .....	300
<b>Garniture de toit et moquette (consignes de nettoyage)</b> .....	246
<b>Garnitures en plastique (consignes de nettoyage)</b> .....	246
<b>Graphique du système d'aide (ordinateur de bord)</b> .....	180
<b>Groupe assistance en conduite active</b> .....	169
<b>Guidage</b>	
voir également la notice d'utilisation numérique .....	208
<b>Guidage (mode Navigation)</b> .....	180
<b>H</b>	
<b>HANDS-FREE ACCESS</b> .....	95
<b>Huile</b>	
voir Huile moteur	
<b>Huile moteur</b>	
Additifs .....	302
Appoint .....	240
Capacité .....	302
Contrôle du niveau d'huile .....	239
Contrôle du niveau d'huile (jauge à huile) .....	239
Message sur le visuel .....	181
Remarques relatives à la qualité .....	302
Remarques sur le niveau d'huile et la consommation .....	239
Température (ordinateur de bord) .....	180
Viscosité .....	302

**I**

<b>Indicateur de température extérieure</b> .....	178
<b>Indicateur de vitesse</b>	
Numérique .....	180
Segments .....	178
Sélection de l'unité d'affichage .....	180
Sur le combiné d'instruments .....	39
<b>Indicateur de vitesse numérique</b> .....	180
<b>Indicateur du rapport engagé (ordinateur de bord)</b> .....	180
<b>Ingrédients et lubrifiants</b>	
Carburant .....	301
Consignes de sécurité importantes	301
Huile moteur .....	302
Liquide de frein .....	302
Liquide de lave-glace .....	304
Liquide de refroidissement (moteur) .....	303
Réfrigérant (climatiseur) .....	305
<b>Inserts décoratifs (consignes de nettoyage)</b> .....	246
<b>Inserts décoratifs en bois (consignes de nettoyage)</b> .....	246
<b>Intelligent Light System</b>	
Activation et désactivation .....	180
<b>Internet</b>	
Affichage du menu carroussel .....	221
Conditions d'accès .....	218
Entrée d'une URL .....	221
<b>iPod®</b>	
voir également la notice d'utilisation numérique .....	208
<b>Itinéraires (mode Navigation)</b>	
voir Guidage (mode Navigation)	

**J**

<b>Jantes</b>	
Nettoyage .....	245
<b>Jauge de carburant</b>	
Affichage de l'autonomie (ordinateur de bord) .....	180

**K**

<b>KEYLESS-GO</b>	
Démarrage du moteur .....	136
Déverrouillage .....	87
Message sur le visuel .....	181
Touche de démarrage et d'arrêt ....	134
Verrouillage .....	87

**L**

<b>Lave-glace</b>	
Appoint .....	242
Remarques .....	304
<b>Lecteur/changeur de CD (ordinateur de bord)</b> .....	180
<b>Lève-vitres</b>	
voir Vitres latérales	
<b>Levier de vitesses/levier sélecteur (consignes de nettoyage)</b> .....	246
<b>Levier sélecteur</b>	
Positions .....	139
<b>LINGUATRONIC</b>	
voir Notice d'utilisation spécifique	
<b>Liquide de frein</b>	
Message sur le visuel .....	186
Remarques .....	302
<b>Liquide de lave-glace</b>	
Message sur le visuel .....	181
voir Lave-glace	
<b>Liquide de refroidissement (moteur)</b>	
Affichage de la température (ordinateur de bord) .....	180
Capacité .....	304
Consignes de sécurité importantes	303
Contrôle du niveau .....	241
Indicateur de température .....	178
Message sur le visuel .....	192
Voyant d'alerte .....	203

**M**

<b>MAGIC SKY CONTROL</b> .....	106
<b>Marche arrière (levier sélecteur)</b> ....	139
<b>mbrace</b>	
Alerte de dépassement de vitesse .	227
Appel d'urgence .....	228
Autodiagnostic .....	228

- Déclenchement de l'alarme du véhicule ..... 227
- Diagnostic à distance du véhicule .. 227
- Fermeture à distance du véhicule .. 227
- Gardiennage virtuel ..... 227
- Localisation d'un véhicule volé ..... 227
- Message sur le visuel ..... 181
- Ouverture à distance du véhicule .. 227
- Priorité des appels ..... 231
- Remarques générales ..... 227
- Search & Send ..... 227
- Système ..... 228
- Téléchargement d'itinéraires ..... 227
- Téléchargement de points de destination (COMAND) ..... 227
- Touche d'appel d'information MB .. 231
- Touche d'appel de dépannage ..... 230
- Mémoire des messages (ordinateur de bord)** ..... 181
- Menu AMG (ordinateur de bord)** ..... 180
- Menu Assistance (ordinateur de bord)** ..... 180
- Menu Audio (ordinateur de bord)** .... 180
- Menu Maintenance (ordinateur de bord)** ..... 180
- Messages**  
voir Messages sur le visuel
- Messages d'information routière**  
voir également la notice d'utilisation numérique ..... 208
- Messages de défaut**  
voir Messages sur le visuel
- Messages sur le visuel**
- Affichage (ordinateur de bord) ..... 181
- ASSYST PLUS ..... 242
- Clé SmartKey ..... 181
- Eclairage ..... 181
- KEYLESS-GO ..... 181
- Masquage (ordinateur de bord) ..... 181
- Moteur ..... 192
- Pneus ..... 194
- Remarques générales ..... 181
- Systèmes d'aide à la conduite ..... 193
- Systèmes de sécurité ..... 182
- Véhicule ..... 195
- Miroir de courtoisie (pare-soleil)** ..... 227
- Miroirs**  
voir Miroir de courtoisie (pare-soleil)
- Mise en marche et arrêt de la fonction refroidissement avec déshumidification de l'air** ..... 128
- Mise en marche et arrêt du recyclage d'air** ..... 128
- Mode de fonctionnement de secours de la boîte de vitesses automatique** ..... 139
- Mode maniabilité Sport**  
Activation et désactivation (véhicules AMG) ..... 78
- Témoin d'avertissement ..... 201
- Mode Radio**  
voir également la notice d'utilisation numérique ..... 208
- Montage des roues**
- Abaissement du véhicule ..... 295
- Dépose de la roue ..... 293
- Immobilisation du véhicule ..... 291
- Levage du véhicule ..... 292
- Montage de la roue ..... 294
- Préparation du véhicule ..... 291
- Moteur**
- Aide au démarrage ..... 258
- Arrêt ..... 145
- Démarrage avec la clé ..... 136
- Démarrage avec la fonction KEYLESS-GO ..... 136
- Démarrage par remorquage du véhicule ..... 264
- Fonction ECO de démarrage et d'arrêt automatiques du moteur .... 137
- Fonctionnement irrégulier ..... 139
- Message sur le visuel ..... 192
- Numéro du moteur ..... 300
- Problèmes de démarrage ..... 139
- Voyant d'alerte (diagnostic moteur) 196
- MP3**
- Lecture ..... 180
- voir également la notice d'utilisation numérique ..... 208
- voir la notice d'utilisation spécifique

**N****Navigation**

- Menu (ordinateur de bord) ..... 180
- voir également la notice d'utilisa-  
tion numérique ..... 208
- voir la notice d'utilisation spécifique

**NECK-PRO**

- Réarmement des appuie-tête  
après déclenchement ..... 63

**Nettoyage**

- des jantes (avertissement) ..... 291

**Nettoyeur haute pression** ..... 245**NIV** ..... 300**Niveau du véhicule**

- Message sur le visuel ..... 193
- Suspension active (à l'exception  
des véhicules AMG) ..... 157
- Suspension active (véhicules AMG) 158

**Notice d'utilisation**

- Équipement du véhicule ..... 29

**Notice d'utilisation numérique**

- Installation ..... 23
- Instructions d'utilisation ..... 24
- Introduction ..... 23
- Recherche par mot-clé ..... 25
- Recherche visuelle ..... 24
- Table des matières ..... 26

**Numéro d'identification du véhi-  
cule**

- voir NIV

**O****OCS**

- Autodiagnostic du système ..... 59
- Mode de fonctionnement ..... 56
- Problèmes ..... 61

**Ordinateur de bord** ..... 180

- Affichage du message de mainte-  
nance ..... 243
- Affichage standard ..... 180
- Consignes de sécurité importantes 178
- DISTRONIC PLUS ..... 153
- Lecture des DVD vidéo ..... 180
- Mémoire des messages ..... 181
- Menu AMG ..... 180
- Menu Assistance ..... 180

- Menu Audio ..... 180
- Menu Maintenance ..... 180
- Menu Navigation ..... 180
- Menu Réglages ..... 180
- Menu Téléphone ..... 180
- Menu Trajet ..... 180
- Messages sur le visuel ..... 181
- RACETIMER ..... 180
- Sous-menu Combiné d'instruments 180
- Sous-menu Confort ..... 180
- Sous-menu Eclairage ..... 180
- Sous-menu Réglages d'usine ..... 180
- Utilisation ..... 179
- Vue d'ensemble des menus ..... 180

**P****Palettes de changement de rap-  
port au volant** ..... 139**Panne**

- voir Crevaison
- voir Remorquage

**Pare-brise**

- Dégivrage ..... 128

**Pare-soleil** ..... 226**PARKTRONIC**

- Consignes de sécurité importantes 159
- Désactivation et activation ..... 161
- Fonctionnement/remarques ..... 159
- Portée des capteurs ..... 160
- Problème (défaut) ..... 161
- Systèmes d'aide à la conduite ..... 159
- Voyants ..... 161

**PASSENGER AIRBAG OFF**

- Problèmes (défaut) ..... 190

**Peinture (consignes de nettoyage)** .. 245**Peinture mate (consignes de net-  
toyage)** ..... 245**Pièces d'origine** ..... 28**Pile de la clé**

- Consignes de sécurité importantes . 88
- Contrôle ..... 89
- Remplacement ..... 89

**Planche de bord**

- Vue d'ensemble ..... 38
- voir Combiné d'instruments

**Plaque constructeur**

- voir Plaque constructeur du véhicule

- Plaque constructeur du véhicule** ..... 300
- Pneus**
- Augmentation du poids du véhicule due à l'équipement optionnel (définition) ..... 288
  - Bande de roulement (définition) .... 289
  - Bar (définition) ..... 287
  - Changement de roue ..... 290
  - Charge maximale des pneus ..... 286
  - Charge maximale des pneus (définition) ..... 289
  - Charge maximale par pneu (définition) ..... 289
  - Classes de qualité des pneus ..... 281
  - Code de charge (définition) ..... 288
  - Consignes de sécurité importantes 268
  - Contrôle ..... 269
  - Définitions de termes ..... 287
  - DOT, numéro d'identification du pneu (TIN) ..... 286
  - DOT (ministère des Transports) (définition) ..... 287
  - Durée de vie ..... 270
  - Indicateur d'usure (définition) ..... 289
  - Indice de charge ..... 286
  - Indice de charge (définition) ..... 289
  - Indice de vitesse (définition) ..... 288
  - Inscriptions (vue d'ensemble) ..... 283
  - Jantes (définition) ..... 288
  - Kilopascal (kPa) (définition) ..... 288
  - Limite totale de charge (définition) 290
  - Message sur le visuel ..... 194
  - Paroi (définition) ..... 289
  - PBV (Poids brut du véhicule) (définition) ..... 288
  - Permutation ..... 290
  - PNBE (poids nominal brut sur l'essieu) (définition) ..... 288
  - PNBV (Poids nominal brut du véhicule) (définition) ..... 288
  - Pneus MOExtended ..... 270
  - Poids à vide (définition) ..... 289
  - Poids de l'équipement optionnel (définition) ..... 289
  - Poids maximal autorisé en charge (définition) ..... 288
  - Poids moyen des occupants du véhicule (définition) ..... 287
  - Pression de gonflage maximale autorisée (définition) ..... 289
  - Pression de gonflage recommandée ..... 288
  - Pression des pneus (définition) ..... 289
  - Propriétés ..... 287
  - PSI (Livre par pouce carré) ..... 289
  - Rapport hauteur/section (définition) ..... 289
  - Répartition des passagers (définition) ..... 290
  - Semelle du pneu ..... 269
  - Sens de rotation ..... 290
  - Standards uniformes de classification de la qualité des pneus (définition) ..... 288
  - Stockage ..... 290
  - Structure et propriétés (définition) 287
  - Taille, capacité de charge, indice de vitesse ..... 283
  - Taille des pneus (caractéristiques) 295
  - Talon (définition) ..... 289
  - Température ..... 282
  - TIN (numéro d'identification du pneu) (définition) ..... 289
  - Traction ..... 282
  - Traction (définition) ..... 289
  - Usure de la bande de roulement .... 282
  - Vue d'ensemble ..... 268
  - voir Crevaision
- Pneus MOExtended** ..... 249
- Point de service**  
voir Atelier qualifié
- Porte-boissons**  
voir Porte-gobelets
- Porte-bouteille** ..... 226
- Porte du conducteur**  
voir Portes
- Porte-gobelets**  
Consignes de sécurité importantes 226  
Console centrale ..... 226
- Porte-parapluie** ..... 224
- Portes**
- Consignes de sécurité importantes . 91
  - Déverrouillage de secours ..... 92
  - Message sur le visuel ..... 181
  - Ouverture de l'intérieur ..... 92
  - Unité de commande ..... 46

- Verrouillage automatique (contacteur) ..... 92
- Verrouillage automatique (ordinateur de bord) ..... 180
- Verrouillage de secours ..... 92
- Verrouillage et déverrouillage centralisés (clé) ..... 87
- Vue d'ensemble ..... 91
- Positions de la clé**
- Clé SmartKey ..... 133
- KEYLESS-GO ..... 134
- Possibilités de rangement** ..... 224
- PRE-SAFE® (protection préventive des occupants)**
- Message sur le visuel ..... 187
- Mode de fonctionnement ..... 62
- Pression de gonflage**  
voir Pression des pneus
- Pression des pneus**
- Affichage (ordinateur de bord) ..... 275
- Consignes de sécurité importantes ..... 275
- Contrôle manuel ..... 275
- Message sur le visuel ..... 194
- Non-obtention de la pression (TIREFIT) ..... 252
- Obtention de la pression (TIREFIT) . ..... 253
- Pression maximale ..... 274
- Pression recommandée ..... 271
- Remarques ..... 272
- Prise 12 V**  
voir Prises
- Prise de diagnostic** ..... 32
- Prises**
- Coffre ..... 226
- Plancher côté passager ..... 226
- Remarques préliminaires importantes ..... 226
- Sous l'accoudoir ..... 226
- Programme de changement de rapport**
- SETUP (ordinateur de bord) ..... 180
- Programme de conduite Manuel** ..... 139
- Programmes de conduite**
- Affichage ..... 139
- Automatique ..... 139
- Manuel (véhicules équipés du Pack Sport AMG) ..... 139
- Projecteurs**
- Buée à l'intérieur ..... 116
- Lave-phares (remarques) ..... 304
- Projecteurs antibrouillards**
- Message sur le visuel ..... 181
- Protection antivol**
- Antidémarrage ..... 82
- ATA (système d'alarme antivol) ..... 82
- Protection de l'environnement**
- Remarques générales ..... 28
- Protection de l'équipement électrique**  
voir Fusibles

## R

- Raccordement d'un appareil USB**  
voir également la notice d'utilisation numérique ..... 208
- RACE START**
- Consignes de sécurité importantes ..... 156
- RACETIMER (ordinateur de bord)** ..... 180
- Radio**
- Sélection des stations ..... 180
- voir la notice d'utilisation spécifique
- Radio par Internet**
- Affichage ..... 220
- Recherche de stations ..... 220
- Range-lunettes** ..... 224
- Rapport d'anomalies relatives à la sécurité** ..... 33
- Ravitaillement en carburant**
- Consignes de sécurité importantes ..... 141
- Jauge de carburant ..... 39
- Ravitaillement en carburant ..... 142
- voir Carburant
- Recherche à proximité avec Google™**  
voir également la notice d'utilisation numérique ..... 208
- Recommandations pour la conduite**
- Alcool au volant ..... 145
- Aquaplanage ..... 145
- Boîte de vitesses automatique ..... 139
- Carburant ..... 145
- Conduite en descente ..... 145



- Conduite sur route mouillée ..... 145
- Consignes de rodage ..... 132
- Contrôle de l'épaisseur des garnitures de frein ..... 145
- Contrôle des gaz d'échappement .. 145
- DISTRONIC PLUS ..... 153
- Effet de freinage limité sur les routes salées ..... 145
- Feux de croisement symétriques ... 116
- Freins ..... 145
- Généralités ..... 145
- Système de freinage céramique AMG ..... 145
- Trajet sur route glissante ..... 145
- Trajet sur route mouillée ..... 145
- Traversée de portions de route inondées ..... 145
- Voyages à l'étranger ..... 116
- Réfrigérant (climatiseur)**  
Consignes de sécurité importantes 305
- Refroidissement**  
voir Climatisation
- Réglage de l'heure**  
voir également la notice d'utilisation numérique ..... 208
- Réglage de la hauteur du véhicule**  
Suspension active (à l'exception des véhicules AMG) ..... 157
- Suspension active (véhicules AMG) 158
- Réglage de la langue**  
voir également la notice d'utilisation numérique ..... 208
- Réglage de la répartition d'air** ..... 128
- Réglage de la suspension**  
SETUP (ordinateur de bord) ..... 180
- Suspension active (à l'exception des véhicules AMG) ..... 157
- Suspension active (véhicules AMG) 159
- Réglage du débit d'air** ..... 128
- Réglage du format de l'heure et de la date**  
voir également la notice d'utilisation numérique ..... 208
- Réglages**  
Ordinateur de bord ..... 180
- Réglages d'usine (ordinateur de bord) ..... 180
- Vue d'ensemble du menu ..... 212
- Réglages système (COMAND Online)**  
voir également la notice d'utilisation numérique ..... 208
- Régulateur de vitesse**  
Consignes de sécurité importantes 146
- Désactivation ..... 147
- Manette du régulateur de vitesse .. 147
- Mémorisation et maintien de la vitesse actuelle ..... 147
- Message sur le visuel ..... 181
- Réglage de la vitesse ..... 147
- Systèmes d'aide à la conduite ..... 146
- Régulation de la vitesse**  
voir Régulateur de vitesse
- Remorquage**  
Avec l'essieu arrière soulevé ..... 263
- Avec les 2 essieux au sol ..... 263
- Consignes de sécurité importantes 261
- Dépose de l'anneau de remorquage ..... 262
- Pose de l'anneau de remorquage .. 262
- Remplacement des ampoules**  
Remarques générales ..... 121
- Répertoire téléphonique**  
voir également la notice d'utilisation numérique ..... 208
- Réserve (réservoir de carburant)**  
voir Carburant
- Réserve de carburant**  
Message sur le visuel ..... 181
- Voyant d'alerte ..... 196
- voir Carburant
- Réservoir**  
voir Réservoir de carburant
- Réservoir de carburant**  
Capacité ..... 302
- Problème (défaut) ..... 144
- Rétracteurs de ceinture**  
Directives de sécurité ..... 49
- Fonctionnement ..... 67
- Rétrogradation forcée**  
Recommandations pour la conduite ..... 139
- Rétroviseur intérieur**  
Commutation jour/nuit automatique ..... 113

<b>Rétroviseurs</b>	
voir Rétroviseurs extérieurs	
<b>Rétroviseurs extérieurs</b>	
Commutation jour/nuit automatique	113
Mémorisation de la position « marche arrière » du rétroviseur extérieur côté passager	113
Mémorisation des réglages (fonction Mémoires)	113
Rabattement lors du verrouillage (ordinateur de bord)	180
Réglage	113
<b>Révision</b>	
voir ASSYST PLUS	
<b>Roues</b>	
Changement de roue	290
Consignes de sécurité importantes	268
Contrôle	269
Couple de serrage	295
Dépose de la roue	293
Montage de la roue	294
Montage des roues	291
Permutation des roues/changement de roue	290
Stockage	290
Taille des jantes/pneus	295
Vue d'ensemble	268
<b>S</b>	
<b>Search &amp; Send</b>	
voir également la notice d'utilisation numérique	208
<b>Sécurité</b>	
Système de classification des occupants (OCS)	56
Systèmes de retenue pour enfants	68
Transport des enfants	68
<b>Sécurité de fonctionnement</b>	
Consignes de sécurité importantes	31
Déclarations de conformité	32
<b>Sécurité des occupants</b>	
Consignes de sécurité importantes	48
PRE-SAFE® (protection préventive des occupants)	62
Transport des enfants	68
<b>Sécurité pour siège-enfant</b>	72
<b>Sélecteur COMAND</b>	216
<b>Sélecteur du programme de conduite</b>	139
<b>Séparation de coffre</b>	
Dépose	103
Message sur le visuel	181
Ouverture et fermeture	103
Pose	103
Remarques générales	103
<b>Service à la clientèle</b>	33
<b>Services SIRIUS</b>	
voir également la notice d'utilisation numérique	208
<b>SETUP (ordinateur de bord)</b>	180
<b>Sièges</b>	
Consignes de sécurité importantes	110
Mémorisation des réglages (fonction Mémoires)	113
Mise en marche et arrêt de la ventilation des sièges	112
Mise en marche et arrêt du chauffage des sièges	112
Mise en marche et arrêt du système AIRSCARF	112
Nettoyage des housses	246
Position assise correcte du conducteur	110
Problèmes relatifs au chauffage des sièges	112
Réglage des appuie-tête	112
Réglage du soutien lombaire à 4 réglages	112
Réglage électrique	112
<b>Sièges-enfants</b>	
ISOFIX	71
<b>SMS</b>	
voir également la notice d'utilisation numérique	208
<b>Sorties d'échappement (consignes de nettoyage)</b>	245
<b>Soutien lombaire</b>	
Réglage du soutien lombaire à 4 réglages	112
<b>Spot de lecture</b>	120
<b>SRS (Système de retenue supplémentaire)</b>	
Message sur le visuel	188

**SRS (systèmes de retenue supplémentaires)**

- Introduction ..... 49
- Voyant d'alerte ..... 202
- Voyant d'alerte (fonctionnement) .... 49

**Station de lavage (entretien) ..... 244****Stationnement ..... 144**

- Caméra de recul ..... 162
- Consignes de sécurité importantes 144
- Position « marche arrière » du rétroviseur extérieur côté passager 113
- voir PARKTRONIC

**Store pare-soleil ..... 106****Succursale**

voir Atelier qualifié

**Supplemental Restraint System**

voir SRS (systèmes de retenue supplémentaires)

**Suspension active (à l'exception des véhicules AMG)**

- Fonctionnement/remarques ..... 157
- Menu Conditions de marche sur le visuel COMAND ..... 158
- Message sur le visuel ..... 193

**Suspension active (véhicules AMG)**

- Fonctionnement/remarques ..... 158
- Menu Conditions de marche sur le visuel COMAND (véhicules AMG) ... 159
- Message sur le visuel ..... 193

**Système antiblocage de roues**

voir ABS (système antiblocage de roues)

**Système d'amortissement adaptatif réglable**

- Fonctionnement/remarques ..... 157

**Système d'assistance à la fermeture ..... 92****Système d'utilisation de la chaleur résiduelle (climatisation) ..... 128****Système de capteurs radar**

- Activation et désactivation ..... 180
- Message sur le visuel ..... 181

**Système de classification des occupants (OCS)**

- Autodiagnostic du système ..... 59
- Mode de fonctionnement ..... 56
- Problèmes ..... 61

**Système de commande**

voir Ordinateur de bord

**Système de commande de porte de garage**

- Consignes de sécurité importantes 232
- Effacement de la mémoire ..... 235
- Ouverture et fermeture de la porte 235
- Programmation (touches dans le rétroviseur intérieur) ..... 232

**Système de contrôle de la pression des pneus**

- Consignes de sécurité importantes 275
- Contrôle électronique de la pression des pneus ..... 277
- Fonctionnement/remarques ..... 275
- Message d'alerte ..... 277
- Redémarrage ..... 278
- Remarques générales ..... 275
- Voyant d'alerte ..... 205

**Système de fixation ISOFIX pour siège-enfant ..... 71****Système de vision de nuit Plus**

- Activation et désactivation avec fonction spot ..... 167

**Système d'assistance à la vision nocturne Plus**

- Activation et désactivation ..... 166
- Fonctionnement/remarques ..... 164
- Nettoyage ..... 246
- Problème (défaut) ..... 169

**Systèmes d'aide à la conduite**

- Aide active au stationnement ..... 161
- Assistant à l'angle mort actif ..... 169
- Assistant de trajectoire actif ..... 172
- ATTENTION ASSIST ..... 163
- Caméra de recul ..... 162
- DISTRONIC PLUS ..... 147
- Fonction HOLD ..... 155
- Groupe assistance en conduite active ..... 169
- Message sur le visuel ..... 193
- PARKTRONIC ..... 159
- RACE START (véhicules AMG) ..... 156
- Régulateur de vitesse (TEMPOMAT) 146
- Suspension active (à l'exception des véhicules AMG) ..... 157
- Suspension active (véhicules AMG) 158



- Totalisateur journalier**  
 Affichage ..... 180  
 Remise à zéro (ordinateur de bord) ..... 180
- Totalisateur kilométrique**  
 voir Totalisateur général  
 voir Totalisateur journalier
- Totalisateur kilométrique journalier**  
 voir Totalisateur journalier
- Touche de sélection du programme** ..... 139
- Touche Effacer** ..... 218
- Touche Retour** ..... 217
- Touches situées à côté du sélecteur COMAND** ..... 217
- Transport du véhicule** ..... 263
- Trappe du réservoir**  
 Ouverture et fermeture ..... 142
- Traversée de portions de route inondées** ..... 145
- Trousse anticrevaison TIREFIT** ..... 251
- Trousse de premiers soins** ..... 248
- Trousse d'outils du véhicule** ..... 248
- U**
- Unité de commande au plafond** ..... 45
- Unité de commande du système COMAND** ..... 215
- Utilisation en hiver**  
 Trajet sur route glissante ..... 145
- V**
- Véhicule**  
 Abaissement ..... 295  
 Caractéristiques du véhicule ..... 305  
 Chargement ..... 278  
 Démarrage ..... 136  
 Démarrage du moteur par remorquage du véhicule ..... 261  
 Déverrouillage (clé) ..... 87  
 Déverrouillage de secours ..... 92  
 Équipement ..... 29  
 Garantie limitée ..... 34  
 Immobilisation ..... 291  
 Immobilisation pendant des périodes prolongées ..... 145  
 Levage ..... 292  
 Maintenance ..... 30  
 Message sur le visuel ..... 195  
 Réglages personnalisés ..... 180  
 Remorquage ..... 261  
 Saisie des données ..... 34  
 Signalement des problèmes ..... 33  
 Transport ..... 263  
 Utilisation conforme ..... 33  
 Verrouillage (clé) ..... 87  
 Verrouillage de secours ..... 92
- Verrouillage**  
 voir Verrouillage centralisé
- Verrouillage centralisé**  
 Verrouillage automatique (ordinateur de bord) ..... 180  
 Verrouillage et déverrouillage avec la clé ..... 87
- Verrouillage de secours**  
 Porte du conducteur ..... 92
- Verrouillage de secours du véhicule** ..... 92
- Verrouillage des portes**  
 Automatique ..... 92  
 De l'intérieur (touche de verrouillage centralisé) ..... 92  
 Verrouillage de secours ..... 92
- Vidéo**  
 Lecture des DVD ..... 180  
 voir également la notice d'utilisation numérique ..... 208
- Vidéo (DVD)** ..... 180
- Visuel (consignes de nettoyage)** ..... 246
- Visuel COMAND**  
 Menu Conditions de marche (à l'exception des véhicules AMG) ..... 158  
 Menu Conditions de marche (véhicules AMG) ..... 159
- Visuel multifonction**  
 Affichage permanent ..... 180  
 Fonctionnement/remarques ..... 178
- Vitres**  
 Nettoyage ..... 245  
 voir Vitres latérales
- Vitres latérales**  
 Consignes de sécurité importantes ..... 98, 99  
 Ouverture et fermeture (vitres latérales avant) ..... 99

Ouverture et fermeture de toutes les vitres .....	99
Problème (défaut) .....	100
Réinitialisation .....	99
Vue d'ensemble .....	98
<b>Voiture</b>	
voir Véhicule	
<b>Volant</b>	
Consignes de sécurité importantes	113
Mémorisation des réglages (fonc- tion Mémoires) .....	113
Palettes de changement de rap- port au volant .....	139
Réglage électrique .....	113
Touches (ordinateur de bord) .....	179
Vue d'ensemble des touches .....	41
<b>Volant (consignes de nettoyage) .....</b>	<b>246</b>
<b>Volant multifonction</b>	
Utilisation de l'ordinateur de bord .	179
Vue d'ensemble .....	41
<b>Voyages à l'étranger</b>	
Feux de croisement symétriques ...	116
Service Mercedes-Benz .....	244
<b>Voyant PASSENGER AIRBAG OFF .....</b>	<b>56</b>
<b>Voyants</b>	
voir Voyants de contrôle et d'alerte	
<b>Voyants de contrôle et d'alerte</b>	
ABS .....	197
Alerte de distance .....	204
Ceintures de sécurité .....	196
Diagnostic moteur .....	196
DISTRONIC PLUS .....	204
ESP® .....	200
ESP® OFF .....	201
Freins .....	197
Liquide de refroidissement .....	203
Mode maniabilité sport .....	201
Remarques générales .....	196
Réserve de carburant .....	196
SRS .....	202
Système de contrôle de la pres- sion des pneus .....	205
Voyant PASSENGER AIRBAG OFF ....	56
Vue d'ensemble .....	40



## Introduction

Outre la version imprimée de la notice d'utilisation, le porte-documents du véhicule contient également d'autres notices :

- Notice d'utilisation numérique sur CD
- Carnet de maintenance
- Notices d'utilisation complémentaires spécifiques à certains équipements

La version imprimée de la notice d'utilisation vous permet de trouver des informations sur certaines fonctions de votre véhicule.

Vous pouvez accéder à la notice d'utilisation numérique par l'intermédiaire de COMAND Online. Consultez la notice d'utilisation numérique en cas de questions dépassant le cadre de la version imprimée.

**i** La consultation de la notice d'utilisation numérique n'entraîne aucuns frais supplémentaires. La notice d'utilisation numérique fonctionne sans connexion à Internet.

Dans les chapitres suivants, vous trouverez de plus amples informations sur

- l'installation de la notice d'utilisation numérique sur COMAND Online (> page 23)
- l'accès à la notice d'utilisation numérique et son utilisation
- les différentes possibilités de consultation des thèmes de la notice d'utilisation numérique



Le menu de base de la notice d'utilisation numérique vous offre 3 possibilités de consultation différentes :

- Recherche visuelle
- Recherche par mot-clé
- Table des matières

La langue réglée pour la notice d'utilisation numérique peut être modifiée dans le menu de base, sous « Réglages ».

## Installation

Vérifiez si la notice d'utilisation numérique a déjà été installée. Affichez pour cela la notice d'utilisation numérique par l'intermédiaire de COMAND Online de la manière suivante :

- ▶ A l'aide du sélecteur COMAND, sélectionnez le symbole  dans la barre de menus sur le visuel COMAND, puis appuyez sur le sélecteur  pour confirmer.
- ▶ Sélectionnez l'onglet « Notice d'utilisation » et appuyez sur le sélecteur  pour confirmer.

2 cas de figure sont possibles :

1. La notice d'utilisation numérique est déjà installée. Le menu de base de la notice d'utilisation numérique s'ouvre.

2. La notice d'utilisation numérique n'est pas installée. Le message **La notice d'utilisation n'est pas encore installée. Introduisez le disque correspondant.** apparaît.

Si la notice d'utilisation numérique n'est pas encore installée, vous avez la possibilité de l'installer vous-même. Vous trouverez le CD d'installation nécessaire dans le porte-documents du véhicule.

La durée du processus d'installation peut varier.

Le processus d'installation dure 5 minutes environ. Cette durée n'est valable que si vous installez la notice d'utilisation numérique lorsque le véhicule est à l'arrêt et que vous n'utilisez pas simultanément d'autres fonctions de COMAND Online. Si vous utilisez d'autres fonctions de COMAND Online (Navigation ou Téléphonie, par exemple) pendant le processus d'installation, la durée de ce dernier peut augmenter en conséquence.

Si vous rencontrez des problèmes lors de l'installation, adressez-vous à un point de service Mercedes-Benz.



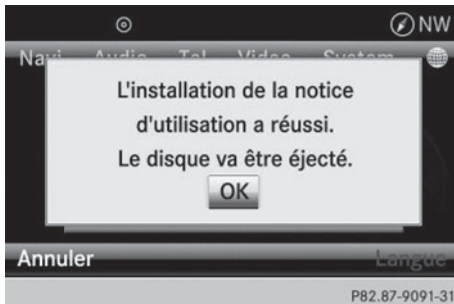

- ▶ **Installation de la notice d'utilisation numérique :** arrêtez le véhicule en tenant compte des conditions de circulation.
  - ▶ Tournez la clé en position **2** dans le contacteur d'allumage (▷ page 133).
  - ▶ Mettez COMAND Online en marche.
  - ▶ Introduisez le CD d'installation dans le lecteur de CD/DVD.
  - ▶ Sélectionnez la langue souhaitée pour l'installation.
  - ▶ Suivez les instructions d'installation affichées sur le visuel COMAND.
- i** Si la vérification n'a pas réussi, le message **Cette notice d'utilisation n'est pas prise en charge par le système. Le disque va être éjecté**, par exemple, apparaît sur le visuel. Adressez-vous à un point de service Mercedes-Benz.



- ▶ **Si l'installation s'est déroulée correctement :** confirmez l'éjection du CD d'installation à l'aide du sélecteur COMAND .
- i** **Interruption de l'installation :** il est également possible d'interrompre le processus d'installation de la notice d'utilisation. Vous pouvez ensuite reprendre l'installation ultérieurement.
- Poursuite de l'installation :** pour ce faire, introduisez de nouveau le CD d'installation dans le lecteur de CD/DVD. Suivez les instructions d'installation comme décrit plus haut.

## Instructions d'utilisation

### Affichage de la notice d'utilisation numérique

- ▶ Appuyez sur le bouton-pression rotatif  de COMAND Online. COMAND Online se met en marche. Vous voyez d'abord apparaître un message d'alerte, puis le dernier menu activé.
  - ▶ A l'aide du sélecteur COMAND, sélectionnez le symbole  dans la barre de menus, puis appuyez sur le sélecteur  pour confirmer.
  - ▶ Sélectionnez la fenêtre « Notice d'utilisation » et appuyez sur le sélecteur  pour confirmer.
- Le menu de base de la notice d'utilisation numérique s'ouvre.

## Recherche visuelle

La recherche visuelle vous permet d'explorer votre véhicule de manière virtuelle. Vous pouvez consulter différents thèmes de la notice d'utilisation directement à partir des vues de l'extérieur du véhicule ou de l'habitacle. Pour afficher l'habitacle, sélectionnez la vue « Habitacle ».

S'il existe plusieurs types de carrosserie pour un véhicule, vous pouvez sélectionner le type souhaité lorsque vous lancez la recherche visuelle pour la première fois. Le type de carrosserie peut être modifié dans le menu de base, sous « Réglages ».

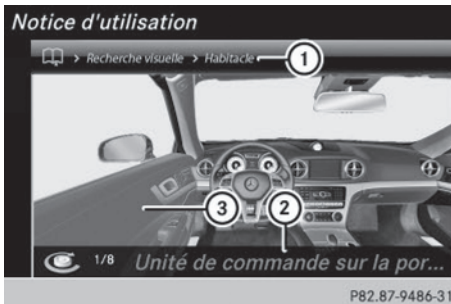

- ① Barre des thèmes
- ② Page sélectionnée correspondant au chapitre
- ③ Élément actif du véhicule

- ▶ Tournez le sélecteur COMAND ou poussez-le pour sélectionner les différents éléments du véhicule. Les différents éléments du véhicule sont mis en évidence par un halo de couleur. Chacune des vues proposées ne comporte qu'un seul élément affiché en surbrillance.
- ▶ Appuyez sur le sélecteur COMAND pour confirmer le chapitre actuellement sélectionné.

La sélection d'un chapitre entraîne l'une des actions suivantes :

- Vous accédez directement au chapitre correspondant de la notice d'utilisation numérique.
- Une liste apparaît avec un choix supplémentaire de titres relatifs à ce chapitre que vous pouvez sélectionner à l'aide du sélecteur COMAND.
- Vous accédez au niveau suivant dans la recherche visuelle. Vous pouvez alors affiner votre recherche. Tournez le sélecteur COMAND ou poussez-le de manière à sélectionner des éléments précis du véhicule ③ parmi ceux repérés en rouge.

- ▶ **Retour à la vue/au chapitre précédent :** appuyez sur la touche Retour située à côté du sélecteur COMAND. La vue ou le chapitre précédent apparaît.

**i** A partir de la vue de l'extérieur du véhicule, appuyez sur la touche Retour pour quitter la recherche visuelle. Le menu de base de la notice d'utilisation numérique s'ouvre.

### Recherche par mot-clé

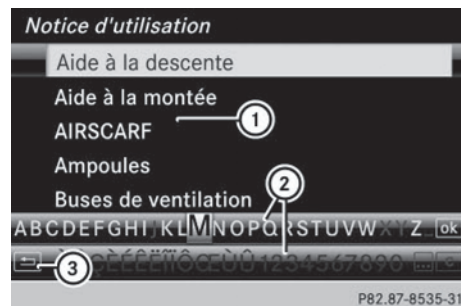

Dans la recherche par mot-clé, vous pouvez effectuer une recherche par mot-clé en saisissant les caractères correspondants. Vous trouverez une description détaillée de la saisie des caractères dans le chapitre « COMAND Online » à la rubrique « Entrée des caractères (téléphonie) ».





- ① Liste de sélection des mots-clés disponibles
- ② Clavier virtuel
- ③ Symbole Retour







- ▶ **Saisie d'un mot-clé :** tournez le sélecteur COMAND ou poussez-le pour sélectionner un caractère. Poussez le sélecteur COMAND pour passer au clavier virtuel.

**i** A partir de la ligne supérieure du clavier virtuel, poussez le sélecteur COMAND vers le haut pour accéder à la liste de sélection.

- ▶ Appuyez sur le sélecteur COMAND  pour confirmer le caractère. La liste de sélection ① est affinée.
- ▶ Sélectionnez les caractères suivants de la même manière jusqu'à ce que COMAND Online passe automatiquement à la liste de sélection ①. Vous pouvez également appuyer sur **OK** pour afficher la liste de sélection ①.
- ▶ **Retour à la liste de sélection précédente**: poussez le sélecteur COMAND vers la gauche . Le symbole Retour  est activé et la liste de sélection précédente apparaît.



ou

- ▶ Appuyez sur la touche Retour  située à côté du sélecteur COMAND. La liste de sélection précédente apparaît.
- ① A partir du clavier virtuel, appuyez sur la touche Retour  pour quitter la recherche par mot-clé. Le menu de base de la notice d'utilisation numérique s'ouvre.

- ③ Chapitre actuellement non sélectionné dans la table des matières
- ④  Symbole Retour
- ▶ Tournez le sélecteur COMAND  ou poussez-le   pour sélectionner le chapitre souhaité.
- ▶ Appuyez sur le sélecteur COMAND  pour confirmer la sélection. Une autre liste de sélection apparaît avec les sous-chapitres correspondants.
- ▶ Sélectionnez le sous-chapitre souhaité en procédant de la même manière.
- ▶ **Retour à la liste de sélection précédente**: poussez le sélecteur COMAND vers la gauche .

Le symbole Retour  est activé et la liste de sélection précédente apparaît.

ou

- ▶ Appuyez sur la touche Retour  située à côté du sélecteur COMAND. La liste de sélection précédente apparaît.
- ① A partir du 1er niveau de la table des matières, appuyez sur la touche Retour . Vous quittez la table des matières et le menu de base de la notice d'utilisation numérique s'ouvre.

### Table des matières

Dans la table des matières, les thèmes sont répartis de la même manière que dans la version imprimée de la notice d'utilisation. Vous pouvez sélectionner un chapitre, puis un sous-chapitre.

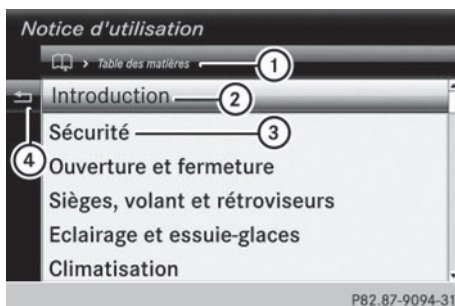



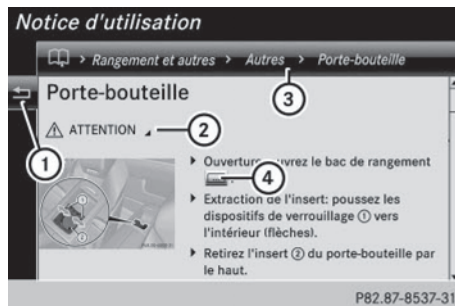

- ① Barre des thèmes
- ② Chapitre actuellement sélectionné dans la table des matières

### Pages de contenus



- ①  Symbole Retour
- ② Avertissement masqué
- ③ Barre des thèmes
- ④ Lien vers un chapitre complémentaire



► **Déplacement dans une page de contenu :** tournez le sélecteur COMAND  ou poussez-le   pour faire défiler le texte vers le haut ou vers le bas.



► **Sortie d'une page de contenu :** poussez le sélecteur COMAND vers la gauche . Le symbole Retour  est activé et la page précédente apparaît.





ou

► Appuyez sur la touche Retour  située à côté du sélecteur COMAND.



ou

► Tournez le sélecteur COMAND  ou poussez-le vers le haut  pour faire défiler la page de contenu jusqu'en haut.

► Poussez de nouveau le sélecteur COMAND vers le haut  pour sélectionner la barre des thèmes .

► Tournez le sélecteur COMAND  ou poussez-le   pour sélectionner le chapitre ou le sous-chapitre souhaité. Appuyez sur le sélecteur COMAND  pour confirmer la sélection.

La liste de thèmes sélectionnée apparaît avec tous les sous-chapitres correspondants.

► **Sélection d'un lien ** : lorsque vous faites défiler le texte, les liens sont automatiquement mis en évidence. Appuyez sur le sélecteur COMAND  lorsque le lien est sélectionné.

La page de contenu souhaitée apparaît.

► **Ouverture des avertissements et des remarques relatives à la protection de l'environnement et aux éventuels dommages :** lorsque vous faites défiler le texte, le curseur se positionne automatiquement sur les avertissements et les remarques relatives à la protection de l'environnement et aux éventuels dommages. Appuyez sur le sélecteur COMAND  lorsque la remarque ou l'avertissement est sélectionné. Les avertissements ainsi que les remarques relatives à la protection de l'environ-





nement et aux éventuels dommages apparaissent sur la même page.

► **Sortie de la notice d'utilisation numérique :** appuyez longuement sur la touche Retour  située à côté du sélecteur COMAND.

Une fenêtre s'ouvre et vous demande si le navigateur doit être fermé.

► Confirmez la fenêtre avec « Oui ».

Vous voyez apparaître la vue d'ensemble des fonctions de COMAND Online.

► **Commutation entre la notice d'utilisation numérique et COMAND Online par l'intermédiaire des touches de fonction :** appuyez sur la touche , ,  ou  de COMAND Online.

Le menu souhaité s'ouvre.

► **Retour à la notice d'utilisation numérique :** à l'aide du sélecteur COMAND, sélectionnez le symbole  dans la barre de menus, puis appuyez sur le sélecteur  pour confirmer.

Le système affiche la page de la notice d'utilisation numérique que vous avez consultée en dernier.

 Pour votre sécurité, la fonction « Notice d'utilisation numérique » est désactivée pendant la marche.

## Protection de l'environnement

### Remarques générales

#### ☉ Protection de l'environnement

Daimler AG pratique une politique globale de protection de l'environnement.

Les objectifs poursuivis sont une utilisation parcimonieuse des ressources et une attitude responsable par rapport aux fondements naturels de la vie, leur sauvegarde servant autant l'homme que la nature.

Vous pouvez contribuer à la protection de l'environnement en appliquant certaines règles lors de l'utilisation de votre véhicule.

La consommation de carburant et l'usure du moteur, de la boîte de vitesses, des freins et des pneus dépendent

- des conditions d'utilisation du véhicule
- de votre style de conduite

Vous avez la possibilité d'influer sur ces 2 facteurs. Tenez compte pour cela des remarques suivantes :

Conditions d'utilisation

- Évitez les trajets courts, car ils augmentent la consommation de carburant.
- Surveillez la pression des pneus.
- Ne transportez pas de charges inutiles.
- Déposez le système de portage monté sur le toit lorsque vous n'en avez plus besoin.
- Faites effectuer régulièrement la maintenance du véhicule, car elle contribue à la protection de l'environnement. Respectez par conséquent les échéances de maintenance.
- Confiez toujours les travaux de maintenance à un atelier qualifié.

Style de conduite

- N'appuyez pas sur la pédale d'accélérateur lors du démarrage du moteur.
- Ne faites pas chauffer le moteur à l'arrêt.
- Adoptez une conduite prévoyante et maintenez une distance suffisante avec le véhicule qui précède.

- Évitez les accélérations et les coups de frein fréquents et brusques.
- Changez de rapport à temps et ne montez dans chaque rapport qu'aux  $\frac{2}{3}$  du régime maximal.
- Arrêtez le moteur pendant les temps d'attente dus aux conditions de circulation.
- Surveillez la consommation de carburant.

### Informations et recommandations relatives à l'environnement

Lorsqu'il est spécifié dans la présente notice d'utilisation que vous devez éliminer des matériaux ou des substances, commencez toujours par essayer de les régénérer et de les recycler. Respectez les prescriptions et directives environnementales applicables lors de l'élimination des matériaux ou des substances. Vous contribuerez ainsi à la protection de l'environnement.

### Pièces d'origine Mercedes-Benz

#### ☉ Protection de l'environnement

Daimler AG propose des organes et des pièces recyclés en échange standard qui présentent un niveau de qualité identique à celui des pièces neuves. Une garantie limitée identique à celle des pièces neuves leur est également accordée.

**!** Les airbags, les rétracteurs de ceinture ainsi que les calculateurs et les capteurs de ces systèmes de retenue peuvent être montés aux emplacements suivants :

- Portes
- Montants de porte
- Bas de porte
- Sièges
- Poste de conduite
- Combiné d'instruments
- Console centrale



Ne montez aucun accessoire (un système audio, par exemple) à ces emplacements. N'effectuez pas de réparations ni de travaux de soudage. Vous pourriez compromettre le fonctionnement des systèmes de retenue.

Confiez le montage ultérieur d'accessoires à un atelier qualifié.

Si vous utilisez des pièces, jantes et pneumatiques ainsi que des accessoires importants pour la sécurité qui ne sont pas agréés par Mercedes, la sécurité de fonctionnement du véhicule risque d'être compromise. Le fonctionnement de systèmes importants pour la sécurité, tels que le système de freinage, risque d'être perturbé. Utilisez uniquement des pièces d'origine Mercedes-Benz ou des pièces de qualité équivalente. Utilisez uniquement des pneus et des jantes ainsi que des accessoires qui ont été homologués pour votre type de véhicule.

Les pièces d'origine Mercedes-Benz sont soumises à des contrôles qualité très stricts. Chaque pièce a été spécialement conçue, fabriquée ou choisie pour les véhicules Mercedes-Benz et leur est adaptée. Il est par conséquent recommandé d'utiliser uniquement des pièces d'origine Mercedes-Benz.

Plus de 300 000 pièces d'origine Mercedes-Benz différentes sont disponibles pour les modèles Mercedes-Benz.

Tous les points de service Mercedes-Benz entretiennent un stock de pièces d'origine Mercedes-Benz pour les travaux de maintenance et de réparation nécessaires. En outre, des centres de livraison de pièces répartis de manière stratégique assurent un service de pièces rapide et fiable.

Pour toute commande de pièces d'origine Mercedes-Benz, indiquez toujours le numéro d'identification du véhicule (VIN)  
(▷ page 300) et le numéro du moteur  
(▷ page 300).

## Notice d'utilisation

### Équipement du véhicule

Cette notice d'utilisation décrit tous les modèles ainsi que l'ensemble des équipements de série et optionnels qui étaient disponibles pour votre véhicule au moment de la clôture de la rédaction de cette notice d'utilisation. Des divergences sont possibles selon les pays. Notez que votre véhicule n'est pas obligatoirement équipé de toutes les fonctions décrites. Cela vaut également pour les fonctions et systèmes importants pour la sécurité. Par conséquent, l'équipement de votre véhicule peut différer de certaines descriptions et illustrations.

Tous les systèmes dont votre véhicule est équipé sont répertoriés dans le contrat de vente d'origine de votre véhicule.

Pour toutes les questions relatives à l'équipement et à son utilisation, adressez-vous à un point de service Mercedes-Benz.

La notice d'utilisation et le carnet de maintenance sont des documents importants qui doivent être conservés dans le véhicule.

## Maintenance et conduite

### Maintenance et documentation

La garantie pour vices cachés de votre véhicule s'applique conformément aux conditions de garantie indiquées dans le carnet de maintenance et de garantie. Votre point de service Mercedes-Benz agréé remplace et répare toutes les pièces montées en usine conformément aux conditions de garantie suivantes :

- Garantie limitée accordée aux véhicules neufs
- Garantie relative au système d'échappement
- Garantie relative aux émissions

- Californie, Connecticut, Maine, Massachusetts, New York, Pennsylvanie, Rhode Island et Vermont
- Lois étendues sur la protection des consommateurs (« Lemon Laws ») spécifiques à chaque Etat

### Informations clients spécifiques à la Californie

Si vous résidez en Californie, vous avez droit au remplacement du véhicule ou au remboursement du prix d'achat ou de leasing dès lors que Mercedes-Benz USA, LLC et/ou des ateliers et points de service agréés ne sont pas en mesure, après plusieurs réparations justifiées, d'éliminer les défauts ou dysfonctionnements importants survenus sur le véhicule et couverts par la garantie contractuelle. Les clients qui achètent ou prennent un véhicule en leasing peuvent faire réparer leur véhicule dans un délai de 18 mois à compter de la livraison ou jusqu'à un kilométrage de 29 000 km (18 000 miles), en fonction de l'éventualité qui survient en premier, lorsque

- (1) le même défaut ou dommage critique peut provoquer des blessures graves voire mortelles des occupants du véhicule pendant la marche ET que ce défaut a déjà été réparé 2 fois ET que Mercedes-Benz, LLC a été informé par écrit de la nécessité d'une réparation
- (2) le même défaut ou dommage, moins critique que celui mentionné au point (1), a déjà été réparé 4 fois ET que Mercedes-Benz, LLC a été informé par écrit de la nécessité d'une réparation
- (3) le véhicule ne peut pas être utilisé pendant plus de 30 jours calendaires suite à des travaux de réparation dus aux mêmes défauts ou dommages critiques ou à d'autres défauts ou dommages critiques

Veillez envoyer vos notifications écrites à l'adresse :

Mercedes-Benz USA, LLC

Customer Assistance Center  
One Mercedes Drive  
Montvale, NJ 07645-0350

### Maintenance

Le carnet de maintenance et de garantie décrit tous les travaux de maintenance qui doivent être effectués à intervalles réguliers. Veillez à toujours amener le carnet de maintenance et de garantie lorsque vous déposez le véhicule dans un point de service Mercedes-Benz agréé. Votre conseiller clientèle inscrit systématiquement le service de maintenance effectué dans le carnet de maintenance et de garantie.

### Roadside Assistance

Le programme Roadside Assistance de Mercedes-Benz vous offre une assistance technique en cas de panne. Les appels passés au numéro gratuit du programme Roadside Assistance sont traités 24/24 heures par nos collaborateurs. Et cela, 365 jours par an.

**1-800-FOR-MERCEdes (1-800-367-6372)**  
**(pour les Etats-Unis)**

**1-800-387-0100 (pour le Canada)**

Pour de plus amples informations, reportez-vous à la brochure relative au programme Roadside Assistance de Mercedes-Benz (pour les Etats-Unis) ou au chapitre « Roadside Assistance » du carnet de maintenance et de garantie (pour le Canada). Vous trouverez ces 2 documents dans le porte-documents de votre véhicule.

### Changement d'adresse ou changement de propriétaire

En cas de changement d'adresse, veuillez nous envoyer la « Notification de changement d'adresse » qui se trouve dans le carnet de maintenance et de garantie ou contacter le

Customer Assistance Center de Mercedes-Benz (Etats-Unis) au numéro 1-800-FOR-MERcedes (1-800-367-6372) ou le Customer Service (Canada) au numéro 1-800-387-0100. De cette manière, nous serons en mesure de vous joindre à temps, en cas de besoin.

Si vous vendez votre Mercedes, veuillez laisser l'ensemble des documents dans le véhicule afin que le prochain propriétaire puisse en disposer.

Si vous avez acheté un véhicule d'occasion, veuillez nous envoyer la « Notification de l'achat d'un véhicule d'occasion » qui se trouve dans le carnet de maintenance et de garantie ou contacter le Customer Assistance Center de Mercedes-Benz (Etats-Unis) au numéro 1-800-FOR-MERcedes (1-800-367-6372) ou le Customer Service (Canada) au numéro 1-800-387-0100.

### Conduite en dehors des Etats-Unis et du Canada

Si vous voyagez à l'étranger avec votre véhicule, tenez compte des remarques suivantes :

- Il est possible que les points de service et les pièces de rechange ne soient pas disponibles immédiatement.
- Il est possible que du carburant sans plomb pour véhicules équipés d'un catalyseur ne soit pas disponible. Le carburant plombé peut provoquer des dommages au niveau du catalyseur.
- Il est possible que le carburant ait un indice d'octane considérablement plus faible. Un carburant inapproprié peut provoquer des dommages au niveau du moteur.

Certains modèles de Mercedes-Benz sont disponibles en Europe par l'intermédiaire de notre European Delivery Program (programme de livraison européen). Pour obtenir de plus amples informations, adressez-vous à un point de service Mercedes-Benz agréé

ou envoyez un courrier à l'une des adresses suivantes :

#### Etats-Unis :

Mercedes-Benz USA, LLC  
European Delivery Department  
One Mercedes Drive  
Montvale, NJ 07645-0350

#### Canada :

Mercedes-Benz Canada, Inc.  
European Delivery Department  
98 Vanderhoof Avenue  
Toronto, Ontario M4G 4C9

## Sécurité de fonctionnement

### Consignes de sécurité importantes

#### ATTENTION

Si vous ne faites pas effectuer les services de maintenance prescrits ni les réparations nécessaires, cela peut entraîner des dysfonctionnements ou la défaillance de certains systèmes. Il y a risque d'accident.

Confiez toujours les services de maintenance prescrits et les réparations nécessaires à un atelier qualifié.

#### ATTENTION

Si vous coupez le contact pendant la marche, certaines fonctions importantes pour la sécurité ne seront pas disponibles ou ne le seront que de manière limitée. Cela peut concerner la direction assistée et l'assistance de freinage, par exemple. Vous devez alors fournir un effort beaucoup plus important pour diriger et freiner le véhicule. Il y a risque d'accident.

Ne coupez pas le contact pendant la marche.

#### ATTENTION

Toute modification effectuée sur les composants électroniques, leurs logiciels ou leur câblage risque de compromettre le fonctionnement de ceux-ci ou d'autres composants mis en réseau. Cela peut concerner en parti-

culier les systèmes importants pour la sécurité. Ceux-ci risquent alors de ne plus fonctionner correctement et/ou de compromettre la sécurité de fonctionnement du véhicule. Cela entraîne un risque accru d'accident et de blessure.

N'intervenez en aucun cas sur le câblage ni sur les composants électroniques ou leurs logiciels. Confiez toujours les travaux sur les appareils électriques et électroniques à un atelier qualifié.

**!** Vous risquez d'endommager le véhicule si

- celui-ci touche le sol, par exemple sur un bord de trottoir élevé ou sur des chemins non stabilisés
- vous franchissez trop rapidement un obstacle, par exemple un trottoir ou un nid de poule
- un objet lourd heurte le soubassement ou des éléments du train de roulement

Dans ces situations ou dans des situations similaires, la carrosserie, le soubassement, les éléments du train de roulement, les jantes ou les pneus risquent également de subir des dommages non visibles. Les composants endommagés de cette manière risquent de tomber en panne inopinément ou de ne plus supporter les contraintes développées lors d'un accident comme prévu.

Si le revêtement du soubassement est endommagé, des matières inflammables (des feuilles, de l'herbe ou des branches, par exemple) peuvent s'accumuler entre le soubassement et son revêtement. Si ces matières entrent en contact avec des pièces brûlantes du système d'échappement, elles risquent de s'enflammer.

Faites immédiatement contrôler et réparer le véhicule par un atelier qualifié. Si, en cas de poursuite du trajet, vous constatez que la sécurité de marche du véhicule est compromise, arrêtez-vous immédiatement en tenant compte des conditions de circulation. Dans ce cas, prenez contact avec un atelier qualifié.

## Déclarations de conformité

### Composants du véhicule commandés par radio

**Etats-Unis :** « Les radiotéléphones de ce véhicule sont conformes à la partie 15 des dispositions FCC. Leur utilisation est soumise aux 2 conditions suivantes : 1) Ces appareils ne doivent pas être une source de perturbations nuisibles. 2) Ces appareils doivent pouvoir supporter les perturbations captées, notamment celles qui pourraient causer des fonctionnements indésirables. Les transformations et modifications qui n'ont pas été expressément autorisées par l'instance responsable de la conformité peuvent entraîner le retrait de l'autorisation d'utilisation de l'appareil. »

**Canada :** « Les radiotéléphones de ce véhicule sont conformes aux normes CNR exemptes de licence d'Industrie Canada. Leur utilisation est soumise aux 2 conditions suivantes : (1) Ces appareils ne doivent pas être une source de perturbations. (2) Ces appareils doivent pouvoir supporter les perturbations captées, notamment celles qui pourraient causer des fonctionnements indésirables. »

## Prise de diagnostic

La prise de diagnostic est destinée au raccordement d'appareils de diagnostic par un atelier qualifié.

### ATTENTION

Si vous raccordez des appareils à une prise de diagnostic du véhicule, le fonctionnement des systèmes du véhicule risque d'être compromis. La sécurité de fonctionnement du véhicule peut alors être compromise. Il y a risque d'accident.

Ne raccordez pas d'appareils à une prise de diagnostic du véhicule.

### **ATTENTION**

Les objets éventuellement posés sur le plancher côté conducteur risquent d'entraver la course des pédales ou de bloquer une pédale si celle-ci est enfoncée. Cela compromet la sécurité de fonctionnement et la sécurité routière du véhicule. Il y a risque d'accident.

Rangez tous les objets en lieu sûr dans le véhicule afin d'éviter qu'ils ne se retrouvent sur le plancher côté conducteur. Fixez toujours les tapis de sol conformément aux prescriptions afin de ne pas entraver la course des pédales. N'utilisez pas de tapis de sol non fixés et ne superposez pas plusieurs tapis.

**!** La batterie de démarrage peut se décharger lorsque le moteur est arrêté et que les appareils raccordés à la prise de diagnostic sont utilisés.

Si vous raccordez des appareils à la prise de diagnostic, les données relatives au contrôle des émissions risquent d'être remises à zéro. Il se peut alors que le véhicule ne réponde pas aux exigences du prochain contrôle antipollution effectué dans le cadre du contrôle technique.

### **Atelier qualifié**

Un point de service Mercedes-Benz est un atelier qualifié. Celui-ci dispose des connaissances, de l'outillage et des qualifications nécessaires pour mener à bien les travaux requis sur le véhicule. Cela vaut notamment pour les travaux importants pour la sécurité. Tenez compte des remarques qui figurent dans le carnet de maintenance.

Confiez toujours les travaux suivants à un point de service Mercedes-Benz :

- Travaux importants pour la sécurité
- Travaux de maintenance
- Travaux de réparation
- Modifications, pose ou transformation de composants
- Travaux sur les composants électroniques

### **Utilisation conforme**

Si vous enlevez des étiquettes d'avertissement autocollantes, vous ou d'autres personnes risquez de ne pas être avertis de certains dangers. Laissez les étiquettes d'avertissement autocollantes à leur emplacement.

Lors de l'utilisation du véhicule, tenez compte

- des consignes de sécurité qui figurent dans la présente notice
- des caractéristiques techniques qui figurent dans la présente notice
- du code de la route et des règles de circulation
- des lois relatives aux véhicules à moteur et des normes de sécurité

### **Problèmes relatifs au véhicule**

Si votre véhicule présente des problèmes pouvant notamment compromettre sa sécurité, adressez-vous à un point de service Mercedes-Benz agréé dans le but d'effectuer un diagnostic de votre véhicule et d'éliminer les défauts. Si celui-ci n'a pas pu résoudre le problème à votre entière satisfaction, adressez-vous à nouveau à un point de service Mercedes-Benz ou envoyez un courrier à l'une des adresses suivantes :

#### **Etats-Unis :**

Customer Assistance Center  
Mercedes-Benz USA, LLC  
One Mercedes Drive  
Montvale, NJ 07645-0350

#### **Canada :**

Customer Relations Department  
Mercedes-Benz Canada, Inc.  
98 Vanderhoof Avenue  
Toronto, Ontario M4G 4C9

### **Reporting safety defects**

Uniquement pour les Etats-Unis :

Le présent texte est reproduit d'après les directives applicables aux fabricants en vertu du titre 49, partie 575, du Code américain des règlements fédéraux et conformément au « National Traffic and Motor Vehicle Safety Act of 1966 ».

Si vous êtes d'avis que votre véhicule présente un vice pouvant entraîner un accident ou des blessures graves voire mortelles, veuillez contacter immédiatement la National Highway Traffic Safety Administration (NHTSA) et en informer également Mercedes-Benz USA, LLC.

Si la NHTSA reçoit plusieurs réclamations similaires, elle peut ouvrir une enquête. Si elle constate, lors de cette enquête, qu'un certain groupe de véhicules présente un défaut essentiel pour la sécurité, la NHTSA peut ordonner un rappel de produit ou une campagne de réparation. La NHTSA n'est cependant pas habilitée à intervenir dans les litiges privés vous opposant à votre distributeur ou à Mercedes-Benz USA, LLC.

Vous pouvez contacter la NHTSA gratuitement par l'intermédiaire de la Vehicle Safety Hotline au numéro 1-888-327-4236 (téléscripteur : 1-800-424-9153) et du site Internet <http://www.safercar.gov> ou adresser un courrier à l'adresse : Administrator, NHTSA, 400 Seventh Street, SW., Washington, DC 20590.

Pour de plus amples informations sur la sécurité des véhicules, consultez le site Internet suivant :

<http://www.safercar.gov>

### Garantie pour vices cachés

**I** Suivez les instructions données dans ce Guide du conducteur concernant l'utilisation conforme de votre véhicule et les risques d'endommagement du véhicule. Les dommages survenus sur votre véhicule suite au non-respect volontaire de ces instructions ne sont couverts ni par la garantie limitée de Mercedes-Benz ni par la garantie

contractuelle accordée aux véhicules neufs ou d'occasion.

### Données mémorisées dans le véhicule

#### Informations sur la saisie électronique des données dans le véhicule

(y compris les remarques suivantes concernant la section 9951 du code californien)

Votre véhicule mémorise les données électroniques du véhicule. Si votre véhicule est équipé du système mbrace (Canada : TELEAID), les données sont transmises en cas d'accident.

Ces informations servent, par exemple, à contrôler des systèmes du véhicule à la suite d'un accident et à améliorer continuellement la sécurité du véhicule. Daimler AG peut accéder à ces données et les transmettre à des tiers

- pour des enquêtes de sécurité ou à des fins de diagnostic
- avec l'accord du propriétaire du véhicule
- sur instruction des autorités de poursuite pénale
- dans le cadre de procédures de conciliation en cas de litiges dans lesquels Daimler AG, ses filiales ou son réseau de distribution et de services sont impliqués
- en raison d'autres directives légales

Tenez compte des autres informations relatives aux données pouvant être mémorisées et transmises par ce système qui figurent dans votre contrat de commande mbrace (Canada : TELEAID).

Ce véhicule est équipé d'un enregistreur de données d'accident (EDR). L'enregistreur de données d'accident a pour fonction principale, lors d'un accident ou d'une situation pouvant conduire à un accident (lors du déclenchement d'un airbag ou à l'approche d'un obstacle, par exemple), d'enregistrer des données permettant de fournir des informations sur le comportement des systèmes

du véhicule. L'enregistreur de données d'accident mémorise des données relatives à la dynamique du véhicule et aux systèmes de sécurité pendant une courte durée, qui atteint généralement au maximum 30 secondes.

L'enregistreur de données d'accident monté dans le véhicule analyse entre autres les paramètres suivants :

- Comportement des différents systèmes du véhicule
- Le conducteur et le passager avaient-ils bouclé leur ceinture de sécurité ?
- Le conducteur a-t-il appuyé sur la pédale d'accélérateur et/ou la pédale de frein et, si tel est le cas, avec quelle force ?
- Quelle était la vitesse du véhicule ?

Ces données permettent de mieux comprendre les circonstances d'un accident et des blessures occasionnées. REMARQUES : l'enregistreur de données d'accident n'enregistre pas de données EDR dans des circonstances accidentelles banales ou en situation de conduite normale, ni aucunes données personnelles (nom, sexe, âge et lieu de l'accident, etc.). Toutefois, des tiers (forces de l'ordre, par exemple) peuvent mettre en parallèle les données EDR et les données personnelles relevées lors d'une enquête de routine suite à un accident.

Pour pouvoir lire les données mémorisées, il est nécessaire de disposer d'appareils spéciaux et d'avoir accès au véhicule ou à l'enregistreur de données d'accident. Outre le conducteur du véhicule, des tiers (forces de l'ordre, par exemple) peuvent également lire ces informations s'ils disposent d'appareils spéciaux et s'ils ont accès au véhicule ou à l'enregistreur de données d'accident.

open source utilisés dans votre véhicule et les composants électroniques sur la page Web suivante :

<http://www.mercedes-benz.com/opensource>

### Informations sur les droits d'auteur

### Informations générales

Vous trouverez des informations concernant les licences relatives aux logiciels libres et





Poste de conduite .....	38
Combiné d'instruments .....	39
Volant multifonction .....	41
Console centrale .....	42
Unité de commande au plafonnier .....	45
Unité de commande sur la porte .....	46

## Poste de conduite

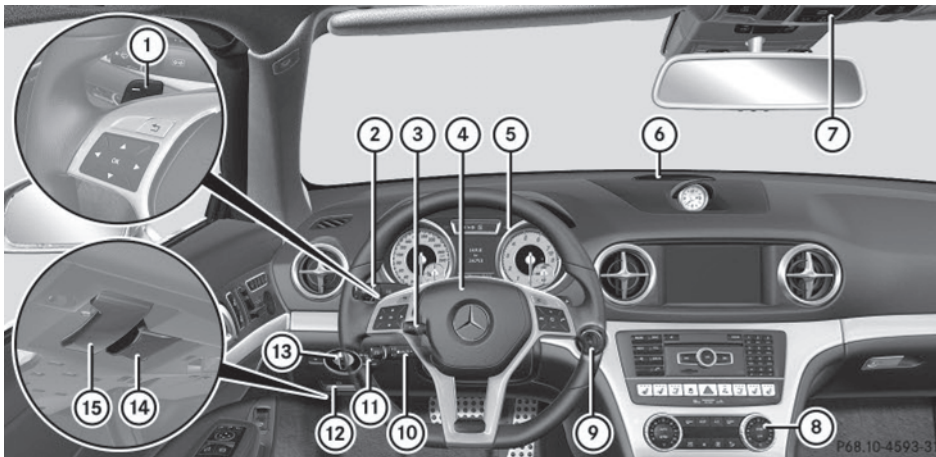

	Fonction	Page
①	Palettes de changement de rapport au volant	
②	Commodo	118
③	Réglage électrique du volant	
④	Avertisseur sonore	
⑤	Combiné d'instruments	39
⑥	Voyants du PARKTRONIC	159
⑦	Unité de commande au plafonnier	45
⑧	Systèmes de climatisation	126

	Fonction	Page
⑨	Contacteur d'allumage Touche de démarrage et d'arrêt	133 134
⑩	Manette du TEMPOMAT	147
⑪	Activation du système de vision de nuit Plus	166
⑫	Frein de stationnement électrique	
⑬	Commutateur d'éclairage	116
⑭	Ouverture du capot	238
⑮	Prise de diagnostic	32

Combiné d'instruments

Affichages et éléments de commande



P54.32-9416-31

Fonction	Page
① Segments du tachymètre	
② Niveau du carburant	
③ Compte-tours	
④ Température du liquide de refroidissement	

Fonction	Page
⑤ Visuel multifonction	
⑥ Eclairage des instruments	

## Voyants de contrôle et d'alerte



P54.33-2249-31

	Fonction	Page
①	Feux de croisement	
②	Feux de position	
③	ESP®	200
④	Feux de route	
⑤	Frein de stationnement électrique (rouge) (uniquement pour les Etats-Unis) (uniquement pour le Canada)	
⑥	Frein de stationnement électrique (orange)	
⑦	Alerte de distance	204
⑧	Clignotants	
⑨	Système de contrôle de la pression des pneus	205

	Fonction	Page
⑩	SRS	202
⑪	Ceintures de sécurité	196
⑫	SPORT handling mode (véhicules AMG)	201
⑬	Liquide de refroidissement	203
⑭	Diagnostic moteur	
⑮	Réserve de carburant	
⑯	ESP® OFF	200
⑰	ABS	197
⑱	Freins (uniquement pour les Etats-Unis) (uniquement pour le Canada)	197

Volant multifonction

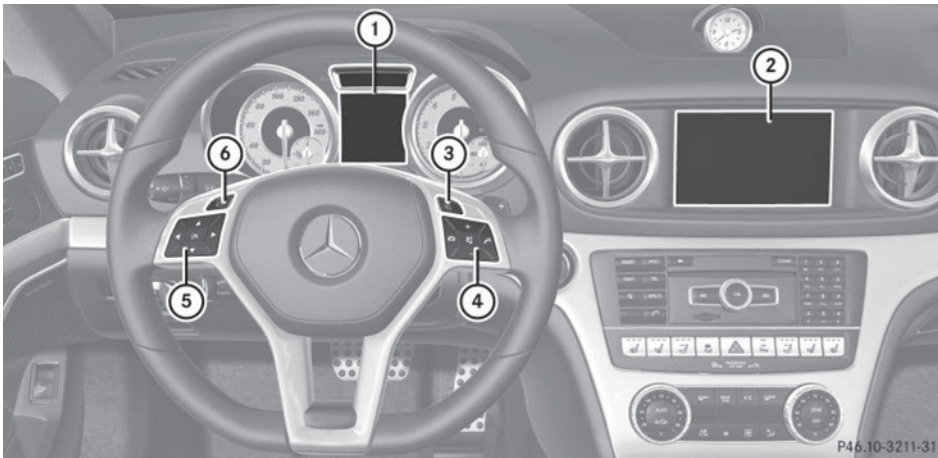

Du premier coup d'œil

	Fonction	Page
①	Visuel multifonction	
②	Visuel COMAND	
③	 Mise en marche du LINGUATRONIC (voir la notice d'utilisation spécifique)	
④	 Refus d'un appel ou fin de communication	
	Sortie du répertoire téléphonique/de la mémoire de répétition d'appel	
	 Lancement ou prise d'un appel	
	Passage à la mémoire de répétition d'appel	
	 Réglage du volume sonore	
	 Désactivation et activation du son	

	Fonction	Page
⑤	 Sélection d'un menu	
	 Sélection d'un sous-menu ou navigation à l'intérieur d'une liste	
	 Confirmation de la sélection et masquage des messages sur le visuel	
⑥	 Retour Arrêt du LINGUATRONIC (voir la notice d'utilisation spécifique)	

P46.10-3211-31

## Console centrale

## Partie supérieure de la console centrale

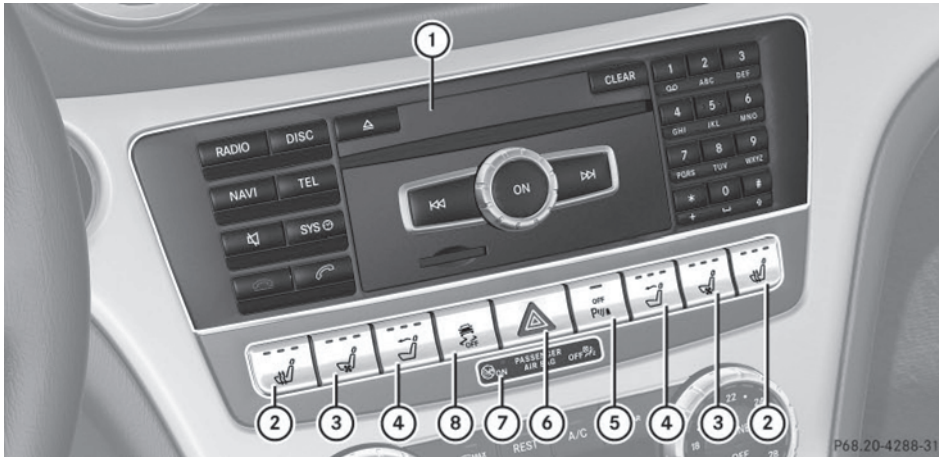

	Fonction	Page
①	COMAND Online	215
②	Chauffage du siège	112
③	Ventilation du siège	
④	AIRSCARF	
⑤	PARKTRONIC	159
⑥	Feux de détresse	

	Fonction	Page
⑦	Voyant	56
⑧	ESP® (à l'exception des véhicules AMG) Touche ECO de démarrage et d'arrêt automatiques du moteur (véhicules AMG)	76

P68.20-4288-31



Partie inférieure de la console centrale (à l'exception des véhicules AMG)

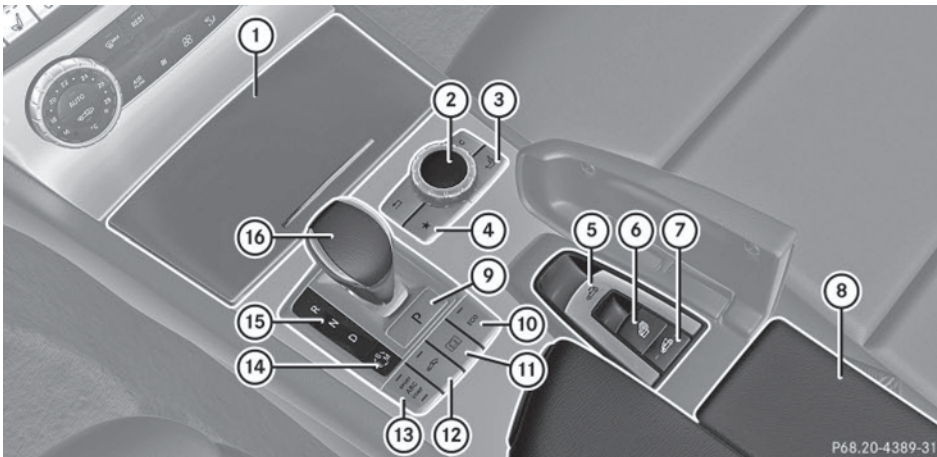

Du premier coup d'œil

	Fonction	Page		Fonction	Page
①	Bac de rangement Porte-gobelets Cendrier		⑪	Affichage du menu Conditions de marche sur le visuel COMAND (véhicules équipés de la suspension active ABC)	158
②	Sélecteur COMAND		⑫	Réglage du correcteur de niveau	157
③	Réglage des sièges		⑬	Réglage de la suspension Réglage de la suspension (véhicules équipés de la suspension active ABC)	 157
④	Touche favori		⑭	Sélection du programme de conduite/touche de sélection du programme	 157
⑤	Contacteur de toit		⑮	Positions de la boîte de vitesses	 139
⑥	Ouverture et fermeture des vitres latérales		⑯	Levier sélecteur	139
⑦	Mise en position du filet pare-vent et retour à la position initiale	105			
⑧	Bac de rangement Allume-cigare Prise	  			
⑨	Passage dans la position de stationnement	139			
⑩	Touche ECO de démarrage et d'arrêt automatiques du moteur				

P68.20-4389-31

## Partie inférieure de la console centrale (véhicules AMG)

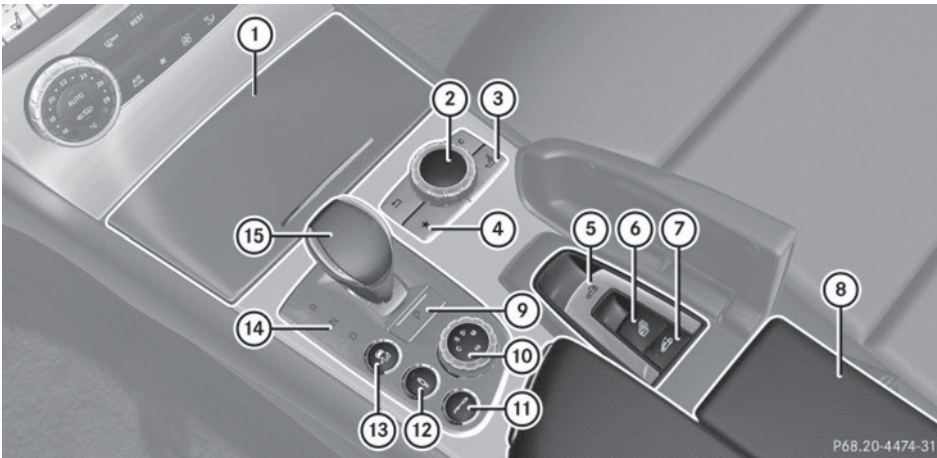

P68.20-4474-31

	Fonction	Page
①	Bac de rangement Porte-gobelets Cendrier	  
②	Sélecteur COMAND	
③	Réglage des sièges	
④	Touche favori	
⑤	Contacteur de toit	
⑥	Ouverture et fermeture des vitres latérales	
⑦	Mise en position du filet pare-vent et retour à la position initiale	105
⑧	Bac de rangement Allume-cigare Prise	  





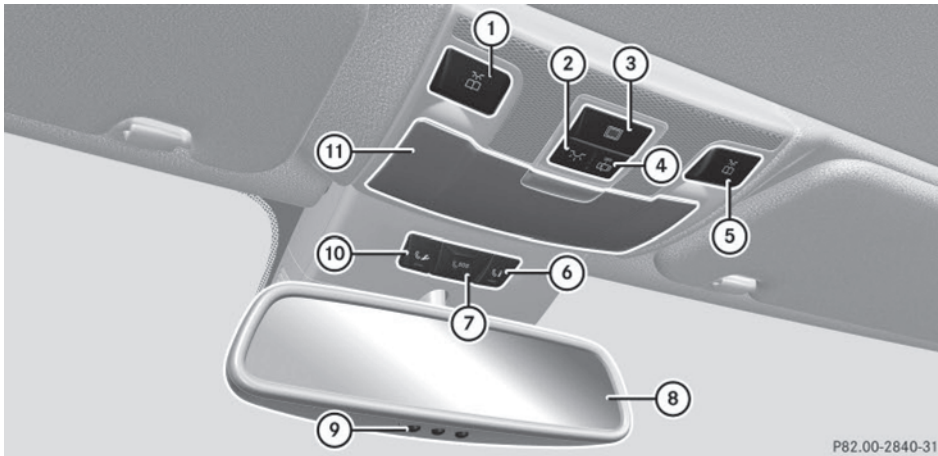









	Fonction	Page
⑨	Passage dans la position de stationnement	139
⑩	Sélecteur du programme de conduite	
⑪	Touche AMG (activation/mémorisation du programme de conduite/du réglage de la suspension)	
⑫	Réglage de la suspension	159
⑬	ESP®	76
⑭	Positions de la boîte de vitesses	
⑮	Levier sélecteur	139

## Unité de commande au plafonnier



P82.00-2840-31

Du premier coup d'œil

	Fonction	Page		Fonction	Page
①	 Allumage et extinction du spot de lecture gauche		⑥	 Touche d'appel d'information MB (système mbrace)	231
②	 Allumage et extinction de l'éclairage intérieur		⑦	 Touche SOS (système mbrace)	228
③	 Commande du MAGIC SKY CONTROL	106	⑧	Rétroviseur intérieur	
④	 Activation et désactivation de la commande automatique de l'éclairage intérieur		⑨	Touches de la télécommande de porte de garage	
⑤	 Allumage et extinction du spot de lecture droit		⑩	 Touche d'appel de dépannage (système mbrace)	230
			⑪	Range-lunettes	

## Unité de commande sur la porte

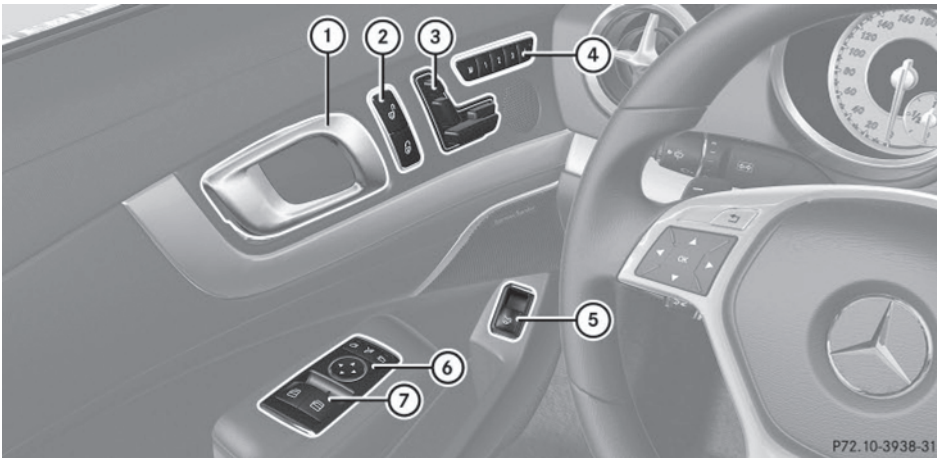

P72.10-3938-31

	Fonction	Page
①	Ouverture de la porte	
②	Déverrouillage et verrouillage du véhicule	
③	Réglage des sièges	
④	<b>M</b> <b>1</b> <b>2</b> <b>3</b> Mémorisation des réglages du siège, des rétroviseurs extérieurs et du volant (fonction Mémoires) Réglage du siège du passager depuis le siège du conducteur	

	Fonction	Page
⑤	Ouverture du coffre Ouverture et fermeture du coffre	96
⑥	Réglage électrique des rétroviseurs extérieurs	
⑦	Ouverture et fermeture des vitres latérales	

Informations utiles .....	48
Alarme panique .....	48
Sécurité des occupants .....	48
Systèmes de retenue pour enfants ...	68
Systèmes de sécurité active .....	73
Protection antivol .....	82

## Informations utiles

- i** Cette notice d'utilisation décrit tous les modèles ainsi que l'ensemble des équipements de série et optionnels qui étaient disponibles pour votre véhicule au moment de la clôture de la rédaction de cette notice d'utilisation. Des divergences sont possibles selon les pays. Notez que votre véhicule n'est pas obligatoirement équipé de toutes les fonctions décrites. Cela vaut également pour les fonctions et systèmes importants pour la sécurité.
- i** Lisez les informations sur les ateliers qualifiés (▷ page 33).

## Alarme panique



- **Activation:** appuyez pendant 1 seconde environ sur la touche **PANIC** ①.  
Une alarme retentit et l'éclairage extérieur clignote.
- **Désactivation:** appuyez de nouveau sur la touche **PANIC** ①.
- ou
- Introduisez la clé dans le contacteur d'allumage.
- ou
- Appuyez sur la touche de démarrage et d'arrêt KEYLESS-GO.  
La clé dotée de la fonction KEYLESS-GO doit se trouver à l'intérieur du véhicule.

## Sécurité des occupants

## Consignes de sécurité importantes

## ⚠ ATTENTION

Les modifications sur les systèmes de retenue peuvent compromettre leur fonctionnement. Les systèmes de retenue ne peuvent alors plus apporter aux occupants la protection prévue et risquent de ne pas se déclencher en cas d'accident, par exemple, ou de se déclencher de manière intempestive. Le risque de blessure augmente.

Ne modifiez jamais les éléments des systèmes de retenue. N'intervenez en aucun cas sur le câblage, de même que sur les composants électroniques ou sur leurs logiciels.

S'il est nécessaire de modifier le système d'airbags pour l'adapter à une personne ayant un handicap physique, contactez un point de service Mercedes-Benz pour plus de détails. Uniquement pour les Etats-Unis : contactez notre Customer Assistance Center au numéro 1-800-FOR-MERCEDES (1-800-367-6372) pour plus de détails.

Cette section décrit les caractéristiques principales des composants des systèmes de retenue du véhicule.

Les systèmes de retenue comprennent

- les ceintures de sécurité
- les systèmes de retenue pour enfants
- les systèmes de fixation ISOFIX pour siège-enfant

Une protection supplémentaire est offerte par

- le SRS (systèmes de retenue supplémentaires)
- l'appuie-tête NECK-PRO
- le PRE-SAFE®
- les arceaux de sécurité
- les composants du système d'airbags avec
  - le voyant PASSENGER AIRBAG OFF
  - le siège du passager équipé du système de classification des occupants (OCS)

Les différents systèmes d'airbags fonctionnent indépendamment les uns des autres. Les fonctions de protection des systèmes sont adaptées les unes aux autres. Tous les airbags ne se déclenchent pas toujours en cas d'accident.

- i** Pour de plus amples informations sur le transport des enfants en bas âge et des enfants ainsi que sur les systèmes de retenue pour enfants en bas âge et enfants, voir « Transport des enfants » (> page 68).

## SRS (systèmes de retenue supplémentaires)

### Introduction

Le système SRS comprend

- le voyant d'alerte SRS 
- les airbags
- le calculateur des airbags avec détecteurs d'accident
- les rétracteurs de ceinture
- les limiteurs d'effort

En cas d'accident, le SRS réduit le risque de contact des occupants du véhicule avec des parties de l'habitacle. En outre, il peut également réduire les charges auxquelles sont soumis les occupants du véhicule lors d'un accident.

### Voyant d'alerte SRS

#### ATTENTION

Lorsque le SRS est en panne, des composants des systèmes de retenue peuvent se déclencher intempestivement ou ne pas se déclencher en cas d'accident avec forte décélération du véhicule. Il y a un risque de blessure accru, voire danger de mort.

Faites immédiatement contrôler et réparer le SRS par un atelier qualifié.



Les fonctions du SRS sont contrôlées régulièrement au moment où vous mettez le con-

tact et pendant que le moteur tourne. Les défauts peuvent ainsi être détectés à temps.

Le voyant d'alerte SRS  qui se trouve sur le combiné d'instruments s'allume au moment où vous mettez le contact. Il s'éteint au plus tard quelques secondes après le démarrage du moteur.

Les composants du SRS sont disponibles lorsque le voyant d'alerte SRS  s'éteint alors que le moteur tourne.

Un défaut est présent lorsque

- le voyant d'alerte SRS  ne s'allume pas après que vous avez mis le contact
- le voyant d'alerte SRS  ne s'éteint pas quelques secondes après le démarrage du moteur
- le voyant d'alerte SRS  s'allume de nouveau après le démarrage du moteur

### Directives de sécurité pour les ceintures de sécurité, les rétracteurs de ceinture (ETD) et les airbags

#### ATTENTION

- Les ceintures de sécurité qui sont endommagées ou qui ont été fortement sollicitées lors d'un accident doivent être remplacées. Leurs points d'ancrage doivent également être contrôlés. Utilisez uniquement des ceintures de sécurité qui ont été installées ou fournies par un point de service Mercedes-Benz.
- Les airbags et les rétracteurs de ceinture pyrotechniques contiennent du perchlorate, lequel peut nécessiter un maniement spécial et des mesures de protection de l'environnement particulières. Tenez compte des directives nationales concernant l'élimination de ce produit. En Californie, voir [www.dtsc.ca.gov/HazardousWaste/Perchlorate/index.cfm](http://www.dtsc.ca.gov/HazardousWaste/Perchlorate/index.cfm).
- Les airbags et les rétracteurs de ceinture pyrotechniques sont à usage unique. Les



airbags et les rétracteurs de ceinture qui se sont déclenchés doivent être remplacés.

- Ne faites pas passer les ceintures de sécurité sur des arêtes vives. Elles pourraient se déchirer.
- Ne procédez à aucune modification qui pourrait compromettre l'efficacité des ceintures de sécurité.
- Les ceintures de sécurité ne doivent pas être décolorées ou avoir pris une autre teinte dans la masse car cela peut réduire considérablement leur résistance. En cas de collision, elles ne peuvent alors pas offrir une protection suffisante.
- Ne procédez à aucune modification sur les composants du SRS ou sur leur câblage.
- Ne modifiez et n'enlevez aucun composant du SRS.
- Ne posez pas de garnitures, housses, autocollants, etc. supplémentaires sur les éléments suivants :
  - Rembourrage du volant
  - Habillage des airbags de genoux
  - Habillage de l'airbag frontal du passager
  - Joutes extérieures des sièges avant
  - Joutes extérieures des dossiers des sièges arrière
  - Garniture du cadre de toit
- Ne montez pas d'appareils électriques ou électroniques supplémentaires sur ou à proximité des composants du SRS ou de leur câblage.
- Enlevez les objets (paquets, sacs à main, parapluies, par exemple) qui se trouvent dans la zone située entre les airbags et les occupants.
- N'accrochez pas d'objets, tels que des cintres, aux portemanteaux ou aux poignées de maintien situés au-dessus de la porte. Ces objets pourraient être projetés dans l'habitacle et occasionner des blessures à la tête et à d'autres parties du corps lors du déclenchement de l'airbag rideau.

- Après déclenchement des airbags, les composants des airbags sont brûlants. Ne les touchez pas.
- Ne posez jamais les pieds sur le combiné d'instruments ou le siège. Posez toujours les deux pieds sur le sol devant le siège.
- Des travaux de réparation exécutés de manière incorrecte risquent d'entraîner la défaillance du SRS ou le déclenchement intempestif d'un airbag. Les travaux sur le SRS doivent par conséquent être effectués uniquement par un service après-vente qualifié. Adressez-vous à un point de service Mercedes-Benz.
- Pour votre sécurité ainsi que celle d'autres personnes, tenez toujours compte de nos consignes de sécurité lors de la mise au rebut des airbags et des rétracteurs de ceinture. Elles sont disponibles dans tous les points de service Mercedes-Benz.
- En raison de la très grande vitesse de déploiement des airbags, du volume nécessaire pour leur gonflage et de leur matériau, le déclenchement des airbags peut entraîner des écorchures ou d'autres blessures éventuellement plus graves.

Mercedes-Benz vous recommande vivement de renseigner l'acheteur sur l'équipement SRS du véhicule si vous revendez le véhicule. Indiquez-lui la section correspondante de la notice d'utilisation.

## Airbags

### Consignes de sécurité importantes

#### ATTENTION

Des housses inappropriées peuvent gêner, voire empêcher le déclenchement des airbags intégrés aux sièges. Les airbags ne peuvent alors plus protéger les occupants du véhicule comme prévu. En outre, le fonctionnement de la détection automatique de siège-enfant peut être compromis. Il y a un risque de blessure accru, voire danger de mort.

Utilisez uniquement des housses qui ont été agréées par Mercedes-Benz pour le siège correspondant.

### ATTENTION

Après déclenchement de l'airbag, les composants de l'airbag sont brûlants. Il y a risque de blessure !

Ne touchez pas les composants de l'airbag. Faites immédiatement remplacer les airbags déclenchés par un atelier qualifié.

### ATTENTION

Les coussins gonflables sont conçus pour réduire le risque de blessures et de décès en cas de certains

- impacts frontaux (coussins gonflables avant du conducteur et du passager avant et coussins gonflables pour les genoux)
- impacts latéraux (coussins gonflables latéraux et coussins gonflables pour la tête)
- capotages (coussins gonflables pour la tête)

Cependant, il n'existe à l'heure actuelle aucun système qui puisse éliminer totalement les blessures et leurs conséquences.

Lors du déploiement des coussins gonflables, une petite quantité de poudre est libérée. La poudre ne constitue généralement pas un danger pour la santé et n'indique pas un incendie dans le véhicule. Afin de prévenir les difficultés respiratoires potentielles, quitter le véhicule dès qu'il est sécuritaire de le faire. Si on ressent des difficultés respiratoires mais qu'il est impossible de sortir du véhicule après le déploiement du coussin gonflable, ouvrir une vitre ou une porte pour faire entrer l'air frais.

### ATTENTION

Afin de réduire le risque de blessures lors du déploiement des airbags frontaux, le conducteur et le passager doivent toujours adopter une position assise correcte et boucler leur ceinture de sécurité.

Pour une protection maximale en cas de collision, adoptez toujours une position assise normale avec le dos appuyé contre le dossier. Bouclez votre ceinture de sécurité et assurez-vous qu'elle est bien appliquée sur le corps.

Une position assise et une position des mains sur le volant correctes contribuent à maintenir une distance de sécurité par rapport à l'airbag qui, lorsqu'il se déclenche, le fait avec une vitesse et une force considérables. Les occupants qui n'ont pas bouclé leur ceinture de sécurité, qui ne sont pas assis correctement ou qui sont trop près d'un airbag peuvent être gravement, voire mortellement blessés par l'airbag lorsque celui-ci se déploie brusquement avec beaucoup de force :

- Asseyez-vous le plus droit possible en appuyant le dos contre le dossier après avoir bouclé correctement votre ceinture de sécurité.
- Reculez le siège du conducteur le plus possible, mais de manière à pouvoir manipuler les éléments de commande sans difficulté. La distance entre le milieu de la poitrine du conducteur et le centre de l'habillage de l'airbag frontal situé sur le volant doit être de 10 pouces (25 cm) au minimum. Vous devriez pouvoir obtenir cette distance par un réglage du siège et du volant. En cas de difficultés, adressez-vous à un atelier qualifié.
- Ne penchez pas trop la tête et la poitrine vers le volant ou la planche de bord.
- Saisissez le volant uniquement par la couronne et par l'extérieur. Si vous saisissez le volant par l'intérieur, le risque de blessures aux mains ou aux bras et leur gravité potentielle augmentent en cas de déclenchement de l'airbag.
- Si le siège du passager est occupé, reculez-le le plus possible pour l'éloigner de la planche de bord.
- Les occupants du véhicule, notamment les enfants, ne doivent jamais appuyer leur corps ou leur tête contre les portes, dans la zone de déploiement de l'airbag latéral

et/ou de l'airbag tête. Cela pourrait entraîner des blessures graves, voire mortelles en cas de déclenchement de l'airbag latéral et/ou de l'airbag tête. Asseyez-vous toujours le plus droit possible, bouclez correctement votre ceinture de sécurité et utilisez un système de retenue pour enfants en bas âge, un système de retenue pour enfants ou une rehausse de siège adaptés à la taille et au poids de l'enfant.

Si ces instructions ne sont pas respectées, vous ou les autres occupants du véhicule risquez d'être gravement blessés.

Si vous vendez le véhicule, vous devez impérativement attirer l'attention de l'acheteur sur ces consignes de sécurité. Remettez cette notice d'utilisation à l'acheteur.

#### ATTENTION

Si le coussin gonflable latéral et/ou le coussin gonflable de protection de la tête se déploie en cas d'un impact latéral, et que le passager avant, surtout un enfant, n'est pas bien assis ou retenu près de l'aire de déploiement du coussin gonflable latéral ou du coussin gonflable de protection de la tête, l'enfant pourrait subir des blessures en raison du déploiement instantané du coussin gonflable latéral ou du coussin de protection de la tête.

Afin d'éviter le risque de blessures, se conformer aux directives suivantes:

- (1) Toujours s'asseoir le plus droit possible et utiliser convenablement les ceintures de sécurité. S'assurer que les enfants de 12 ans et moins doivent être assis et correctement retenus dans des sièges d'enfants appropriés, sièges d'appoint ou rehausseurs recommandés pour leurs tailles et poids.
- (2) Toujours boucler correctement les ceintures de sécurité.

Le déclenchement des airbags s'accompagne d'une détonation et d'un éventuel dégagement de poussière. Cette détonation est, à

de rares exceptions près, sans danger pour l'ouïe. La poussière qui se dégage n'est généralement pas nocive et elle n'est pas non plus le signe d'un incendie à bord. Elle est cependant susceptible de provoquer des difficultés respiratoires passagères chez les personnes sujettes à l'asthme ou à des troubles respiratoires. Pour éviter ces difficultés, quittez immédiatement le véhicule, si vous pouvez le faire sans danger. Vous pouvez également ouvrir la vitre pour faire entrer de l'air frais. Le voyant d'alerte SRS  s'allume.

Les emplacements des airbags sont signalés par l'inscription AIRBAG.

Les airbags se déclenchent si le calculateur des airbags en détermine l'opportunité. Les airbags n'assurent leur fonction de protection supplémentaire que dans ce cas.

Si le conducteur et le passager n'ont pas bouclé leur ceinture de sécurité, les airbags ne peuvent pas assurer leur fonction de protection supplémentaire.

Dans d'autres cas de collision ou dans les cas de collision dans lesquels le seuil de déclenchement n'est pas dépassé, les airbags ne se déclenchent pas. Le conducteur et le passager sont alors protégés de manière optimale par leur ceinture de sécurité, s'ils l'ont correctement bouclée. Une ceinture correctement bouclée protège également de manière optimale en cas de retournement du véhicule.

Les airbags vous offrent une protection supplémentaire, mais ne remplacent en aucun cas les ceintures de sécurité. Tous les occupants du véhicule doivent être attachés.

Pour votre sécurité et celle des autres passagers, il est important de faire remplacer les airbags qui se sont déclenchés et de faire réparer les airbags défectueux. Cela permet de garantir que les airbags puissent assurer, si besoin est, leur fonction de protection supplémentaire en cas d'accident.

**i** Après déclenchement d'un ou plusieurs airbags, faites remorquer le véhicule jusqu'à l'atelier qualifié le plus proche, même s'il est encore en état de marche.

## Airbags frontaux



L'airbag frontal du conducteur ① se déploie devant le volant, l'airbag frontal du passager ② devant et au-dessus de la boîte à gants.

Les airbags frontaux augmentent le potentiel de protection du conducteur et du passager contre les blessures à la tête et à la poitrine.

Ils se déclenchent

- durant la phase initiale d'un accident qui entraîne une décélération longitudinale importante du véhicule
- s'ils peuvent offrir une protection supplémentaire, en plus de celle assurée par les ceintures de sécurité
- indépendamment des autres airbags qui se trouvent dans le véhicule

La durée de déclenchement des airbags frontaux varie selon que les ceintures de sécurité sont bouclées ou non.

En principe, les airbags frontaux ne se déclenchent pas en cas de retournement.

Votre véhicule est équipé d'airbags frontaux adaptatifs à 2 seuils de déclenchement. En cas de collision, le calculateur des airbags analyse la décélération du véhicule. Les airbags frontaux se remplissent, lorsque le 1er seuil de déclenchement est atteint, d'une quantité de gaz suffisamment importante pour réduire le risque de blessure. Si un 2e seuil de déclenchement est atteint quelques millisecondes plus tard, l'airbag frontal se remplit de la quantité maximale de gaz.

Le déclenchement de l'airbag frontal du passager est en outre influencé par la catégorie de poids du passager déterminée par le système de classification des occupants (OCS) (> page 56).

Plus le passager est léger, plus la gravité de la collision pronostiquée au moment du choc et requise pour atteindre le 2e seuil de déclenchement est élevée. Lorsque le 2e seuil de déclenchement est atteint, les airbags frontaux se remplissent de la quantité maximale de gaz.

Dans les cas de collision dans lesquels l'intensité du choc déterminée au préalable est faible, les airbags frontaux ne se déclenchent pas. Vous êtes alors protégé par votre ceinture de sécurité si vous l'avez bouclée.

L'airbag frontal du passager se déclenche uniquement si

- le système de classification des occupants (OCS) détecte que le siège du passager est occupé
- le voyant PASSENGER AIRBAG OFF qui se trouve sur la console centrale n'est pas allumé (> page 56)
- l'intensité du choc déterminée au préalable par le calculateur des airbags est élevée

## Airbags de genoux

**i** Tenez compte de la section « Consignes de sécurité importantes ». (> page 50)

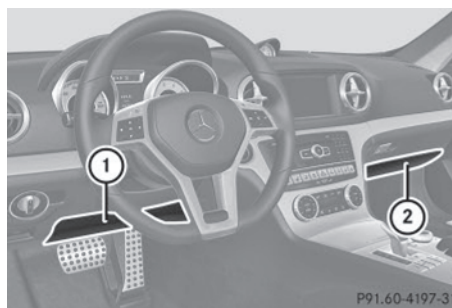

L'airbag de genoux du conducteur ① se déploie en dessous de la colonne de direction et l'airbag de genoux du passager ② en des-

sous de la boîte à gants. Ils se déclenchent en même temps que les airbags frontaux. Ils sont conçus pour agir en combinaison avec les airbags frontaux lorsqu'une certaine valeur seuil est dépassée en cas de collision frontale. Les airbags de genoux assurent leur protection au mieux en liaison avec les ceintures de sécurité si celles-ci sont correctement positionnées et bouclées.

Les airbags de genoux augmentent le potentiel de protection du conducteur et du passager contre

- les blessures au niveau des genoux
- les blessures au niveau des cuisses
- les blessures au niveau des jambes

### Airbags latéraux

#### ATTENTION

Des housses inappropriées peuvent gêner, voire empêcher le déclenchement des airbags intégrés aux sièges. Les airbags ne peuvent alors plus protéger les occupants du véhicule comme prévu. En outre, le fonctionnement de la détection automatique de siège-enfant peut être compromis. Il y a un risque de blessure accru, voire danger de mort.

Utilisez uniquement des housses qui ont été agréées par Mercedes-Benz pour le siège correspondant.

#### ATTENTION

Des capteurs de commande des airbags sont placés dans les portes. Toute modification ou tout travail non conforme effectués sur les portes ou sur les garnitures des portes, de même que des portes endommagées peuvent compromettre le fonctionnement des capteurs. Le fonctionnement des airbags risque d'être compromis. Les airbags ne peuvent alors plus protéger les occupants du véhicule comme prévu. Le risque de blessure augmente.

Ne modifiez jamais les portes ou leurs éléments. Confiez toujours les travaux sur les

portes ou sur les garnitures des portes à un atelier qualifié.

Utilisez uniquement des housses agréées par Mercedes-Benz pour votre véhicule. La couture des housses doit pouvoir se déchirer pour laisser passer les airbags latéraux. Sinon, les airbags latéraux ne pourront pas se déclencher correctement et apporter la protection prévue en cas d'accident.



Airbag latéral côté conducteur (exemple)

Les airbags latéraux ① se déploient au niveau des joues extérieures du dossier.

Les airbags latéraux augmentent, en cas de déclenchement, le potentiel de protection des occupants du côté où se produit le choc et réduisent ainsi le risque de blessure à la cage thoracique. Ils ne protègent cependant pas

- la tête
- le cou
- les bras

Les airbags latéraux se déclenchent

- du côté où survient le choc
- durant la phase initiale d'un accident qui entraîne une décélération ou une accélération transversale importante du véhicule, par exemple en cas de collision latérale
- que les ceintures de sécurité soient bouclées ou non
- indépendamment des airbags frontaux
- indépendamment des rétracteurs de ceinture

En principe, les airbags latéraux ne se déclenchent pas en cas de retournement. Les airbags latéraux se déclenchent lorsqu'une décélération ou une accélération transversale importante du véhicule est détectée et qu'une protection préventive supplémentaire peut être offerte en plus de celle assurée par les ceintures de sécurité.

Les airbags latéraux ne se déclenchent pas dans les cas de collision latérale dans lesquels la décélération du véhicule est inférieure aux valeurs de décélération ou d'accélération pré-réglées dans le système. Vous êtes alors protégé par votre ceinture de sécurité si vous l'avez bouclée.

L'airbag latéral côté passager ne se déclenche pas si

- le siège du passager est identifié par l'OCS comme étant inoccupé et
- la ceinture de sécurité côté passager n'est pas bouclée

L'airbag latéral côté passager se déclenche lorsque la ceinture de sécurité est bouclée, indépendamment du fait que le siège soit occupé ou non.

### Airbags tête

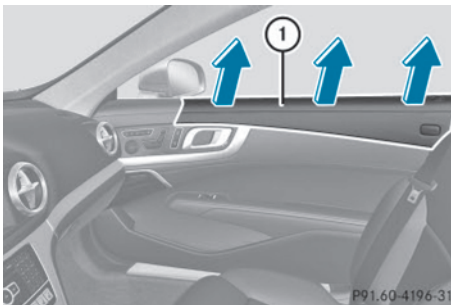

Airbag tête côté passager (exemple)

Les airbags tête ① se déploient au niveau des vitres latérales avant. Les airbags tête augmentent, en cas de déclenchement, le potentiel de protection des occupants du côté où se produit le choc et réduisent ainsi le risque de blessure à la tête (pas à la poitrine ni aux bras cependant).

Les airbags tête se déclenchent

- durant la phase initiale d'un accident qui entraîne une décélération ou une accélération transversale importante du véhicule, par exemple en cas de collision latérale
- du côté où survient le choc
- côté conducteur et côté passager en cas de retournement, s'ils peuvent offrir aux occupants une protection préventive supplémentaire, en plus de celle assurée par les ceintures de sécurité
- que les ceintures de sécurité soient bouclées ou non
- indépendamment des airbags frontaux

Les airbags tête ne se déclenchent pas dans les cas de collision latérale dans lesquels la décélération du véhicule est inférieure aux valeurs de décélération ou d'accélération pré-réglées dans le système. Vous êtes alors protégé par votre ceinture de sécurité si vous l'avez bouclée.

L'airbag tête côté passager ne se déclenche pas si

- le siège du passager est identifié par l'OCS comme étant inoccupé et
- la ceinture de sécurité côté passager n'est pas bouclée

L'airbag tête côté passager se déclenche lorsque la ceinture de sécurité est bouclée, indépendamment du fait que le siège soit occupé ou non.

### Arceaux de sécurité

#### DANGER

Si les arceaux de sécurité sont défectueux, ils risquent de ne pas sortir, par exemple en cas d'accident. Les arceaux de sécurité ne peuvent alors plus apporter aux occupants du véhicule la protection prévue. Il y a un risque de blessure accru, voire danger de mort.

Faites immédiatement contrôler les arceaux de sécurité par un atelier qualifié.



**⚠ ATTENTION**

Si vous posez des objets ou des vêtements sur les caches des arceaux de sécurité, cela peut compromettre le fonctionnement des arceaux de sécurité. Les arceaux de sécurité ne sont alors plus en mesure d'apporter la protection prévue. En outre, les objets peuvent mettre en danger les occupants du véhicule lorsque les arceaux de sécurité sortent. Il y a un risque de blessure accru, voire danger de mort.

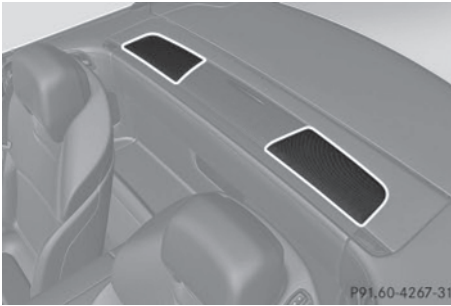

Veillez à ce que l'espace de manœuvre des arceaux de sécurité soit toujours dégagé. Rangez et arrimez toujours les objets correctement dans le véhicule.



Les arceaux de sécurité se trouvent sous les 2 caches extérieurs de l'habillage de l'arrière du véhicule.

Les arceaux de sécurité se déclenchent automatiquement lorsqu'un risque de retournement du véhicule est détecté. Les 2 caches extérieurs de l'habillage de l'arrière du véhicule s'ouvrent et les arceaux de sécurité se relèvent en quelques fractions de seconde. Après déclenchement, les arceaux de sécurité ne peuvent plus être abaissés. Vous ne pouvez alors plus refermer le toit ouvert. Dans ce cas, rendez-vous dans l'atelier qualifié le plus proche.

**Système de classification des occupants (OCS)****Mode de fonctionnement****⚠ ATTENTION**

Si le voyant PASSENGER AIRBAG OFF  s'allume alors qu'un adulte ou une personne d'assez grande taille occupe le siège du passager, demandez au passager de modifier sa position sur le siège jusqu'à ce que le voyant PASSENGER AIRBAG OFF  s'éteigne.



En cas de collision, le calculateur des airbags empêche le déclenchement de l'airbag frontal du passager et de l'airbag de genoux côté passager si l'OCS détecte que le passager a un poids inférieur ou égal au poids typique d'un enfant de 12 mois installé dans un système de retenue pour enfants standard ou s'il détecte que le siège du passager n'est pas occupé.

Si l'OCS détecte que le passager a un poids inférieur ou égal au poids typique d'un enfant de 12 mois installé dans un système de retenue pour enfants standard, le voyant PASSENGER AIRBAG OFF  s'allume au démarrage du moteur et reste allumé en permanence. Cela indique que l'airbag frontal du passager et l'airbag de genoux côté passager sont désactivés.

Si l'OCS détecte que le siège du passager n'est pas occupé, le voyant PASSENGER AIRBAG OFF  s'allume au démarrage du moteur et reste allumé en permanence. Cela indique que l'airbag frontal du passager et l'airbag de genoux côté passager sont désactivés.

Si l'OCS détecte que le passager a un poids supérieur au poids typique d'un enfant de 12 mois installé dans un système de retenue pour enfants standard et qu'il s'agit d'une personne de petite taille (un adolescent ou un adulte de petite taille, par exemple), le voyant PASSENGER AIRBAG OFF  s'allume au démarrage du moteur pendant 6 secondes environ. En fonction du poids détecté par le capteur qui se trouve dans le siège du passa-



ger, il s'éteint ensuite ou il reste allumé en permanence. Si le voyant PASSENGER AIRBAG OFF  est allumé, c'est que l'airbag frontal du passager et l'airbag de genoux côté passager sont désactivés. Si le voyant PASSENGER AIRBAG OFF  n'est pas allumé, c'est que l'airbag frontal du passager et l'airbag de genoux côté passager sont activés.

Si l'OCS détecte que le passager est un adulte ou une personne d'assez grande taille, le voyant PASSENGER AIRBAG OFF  s'allume au démarrage du moteur pendant 6 secondes environ, puis s'éteint. Cela indique que l'airbag frontal du passager et l'airbag de genoux côté passager sont activés.

Si le voyant PASSENGER AIRBAG OFF  est allumé, c'est que l'airbag frontal du passager et l'airbag de genoux côté passager sont désactivés et ne se déclencheront pas.

Si le voyant PASSENGER AIRBAG OFF  n'est pas allumé, c'est que l'airbag frontal du passager et l'airbag de genoux côté passager sont activés et se déclencheront

- dans certains cas de collision frontale
- indépendamment de l'airbag latéral et de l'airbag tête
- si une valeur seuil préréglée pour le déclenchement est dépassée lors de la collision

Lorsque l'airbag frontal du passager se déclenche, la vitesse de gonflage est influencée par

- l'intensité de la décélération du véhicule analysée par le calculateur des airbags
- la catégorie de poids du passager déterminée par l'OCS

### ATTENTION

Les enfants âgés de moins de 12 ans doivent être assis dans un système de retenue pour enfants en bas âge ou enfants adapté à leur taille et à leur poids ou sur une rehausse de siège adaptée à leur taille et à leur poids et être correctement attachés.



Le système de retenue pour enfants en bas âge ou enfants doit être arrimé correctement



avec la ceinture de sécurité du véhicule et de manière strictement conforme aux instructions de montage du fabricant du système utilisé.

Les occupants, en particulier les enfants, doivent toujours être assis le plus droit possible, boucler correctement leur ceinture de sécurité et utiliser un système de retenue pour enfants en bas âge, un système de retenue pour enfants ou une rehausse de siège adaptés à la taille et au poids de l'enfant.

Les enfants peuvent être gravement, voire mortellement blessés par un airbag en cas de déclenchement.



Tenez compte des informations importantes suivantes :

- Votre véhicule dispose d'une technologie d'airbags conçue de telle manière que l'airbag frontal du passager et l'airbag de genoux côté passager sont désactivés dans votre véhicule lorsque le système détecte sur le siège du passager le poids typique d'un enfant âgé de 12 mois au maximum installé dans un système de retenue pour enfants standard.
- Un enfant installé dans un système de retenue pour enfants dos à la route monté sur le siège du passager peut être gravement, voire mortellement blessé si, malgré la technologie d'airbags disponible dans votre véhicule, l'airbag frontal du passager se déclenche lors d'une collision, ce qui pourrait arriver dans certaines conditions.
- Si vous montez un système de retenue pour enfants dos à la route sur le siège du passager, vous devez vous assurer que le voyant PASSENGER AIRBAG OFF  est allumé et indique ainsi que l'airbag frontal du passager et l'airbag de genoux côté passager sont désactivés. Si le voyant PASSENGER AIRBAG OFF  ne s'allume pas ou s'il s'éteint alors que le système de retenue pour enfants dos à la route est monté, vous devez contrôler la fixation du système de retenue pour enfants. Contrôlez régulièrement pendant la marche que le voyant

PASSENGER AIRBAG OFF  reste allumé. Si le voyant PASSENGER AIRBAG OFF  s'éteint ou s'il reste éteint, ne placez aucun enfant sur le siège du passager.

- Un enfant installé dans un système de retenue pour enfants dos à la route monté sur le siège du passager peut être gravement, voire mortellement blessé en cas de déclenchement de l'airbag frontal du passager.
- Lorsque vous installez un enfant dans un système de retenue pour enfants sur le siège du passager, vous devez
  - reculer le siège du passager au maximum
  - utiliser un système de retenue pour enfants adapté à l'âge, à la taille et au poids de l'enfant
  - fixer correctement le système de retenue pour enfants avec la ceinture de sécurité du véhicule conformément aux instructions de montage du fabricant du système utilisé
- Dans le cas des enfants dont la taille est supérieure à la taille typique d'un enfant de 12 mois, l'airbag frontal du passager peut être activé ou désactivé.

### ATTENTION

Si le voyant rouge d'alerte SRS  qui se trouve sur le combiné d'instruments et le voyant PASSENGER AIRBAG OFF  sont allumés en même temps, c'est que l'OCS présente un défaut. Dans ce cas, l'airbag frontal du passager et l'airbag de genoux côté passager sont désactivés. Faites contrôler le système dès que possible par des techniciens qualifiés. Adressez-vous à un concessionnaire Mercedes-Benz agréé.

Faites réparer le siège uniquement par un concessionnaire Mercedes-Benz agréé.

Pour vous assurer du fonctionnement correct du système d'airbags et de l'OCS :

- Asseyez-vous le plus droit possible en appuyant le dos contre le dossier après

avoir bouclé correctement votre ceinture de sécurité.

- Pour que l'OCS puisse déterminer correctement la classe de poids du passager, celui-ci doit être assis de manière à ce qu'il repose de tout son poids sur l'assise.
- Lisez tous les avertissements qui figurent dans ce chapitre et tenez-en compte.



① Voyant PASSENGER AIRBAG OFF

② Voyant PASSENGER AIRBAG ON

Si la clé a été retirée ou qu'elle se trouve en position **0** dans le contacteur d'allumage, le voyant PASSENGER AIRBAG OFF ① est éteint.

Le voyant PASSENGER AIRBAG ON ② est inopérant. Lorsque vous mettez le contact, il s'allume brièvement, puis s'éteint.

Le système de classification des occupants (OCS) classe l'occupant du siège du passager à partir du poids détecté par le capteur. Selon la catégorie de poids, l'airbag frontal du passager et l'airbag de genoux côté passager sont désactivés automatiquement. Le voyant PASSENGER AIRBAG OFF ① vous indique le statut correspondant. Si le voyant PASSENGER AIRBAG OFF ① est allumé, c'est que l'airbag frontal du passager et l'airbag de genoux côté passager sont désactivés.

Le système ne désactive pas

- l'airbag latéral
- l'airbag tête du passager
- le rétracteur de ceinture

Pour que la classification soit correcte, le passager doit

- avoir bouclé correctement sa ceinture de sécurité
- adopter une position assise aussi droite que possible avec le dos contre le dossier
- être assis de telle manière que les pieds reposent sur le sol

La détection du poids effectuée par l'OCS peut être faussée si le passager déporte son poids, par exemple en s'appuyant sur l'accoudoir.

Si le siège du passager, sa housse ou son coussin sont endommagés, confiez les travaux nécessaires à un atelier qualifié.

Mercedes-Benz vous recommande d'utiliser uniquement les accessoires de siège agréés pour Mercedes-Benz.

Pour déterminer si le passager est correctement assis, vous et le passager devez tenir compte du voyant PASSENGER AIRBAG OFF ①. Tenez compte également des messages qui peuvent s'afficher sur le combiné d'instruments (▷ page 190).

Le déclenchement de l'airbag frontal du conducteur n'implique pas obligatoirement celui de l'airbag frontal du passager.

L'OCS peut avoir détecté que le siège

- est inoccupé ou qu'il supporte le poids d'un enfant âgé de 12 mois au maximum qui est installé dans un système de retenue pour enfants
- est occupé par une personne légère (un jeune adolescent ou un adulte dont le poids n'est pas très élevé, par exemple)
- est occupé par un enfant installé dans un système de retenue pour enfants et dont le poids est supérieur au poids typique d'un enfant âgé de 12 mois

Dans ces exemples, l'OCS désactive l'airbag frontal du passager et l'airbag de genoux côté passager. La désactivation a lieu, bien que la collision remplisse les critères de déclenchement de l'airbag frontal du conducteur.

Pour de plus amples informations, voir les messages sur le visuel relatifs aux airbags (▷ page 190).

### Autodiagnostic du système

#### ATTENTION

Si le voyant PASSENGER AIRBAG OFF  ne s'allume pas, c'est que le système ne fonctionne pas. Adressez-vous à un concessionnaire Mercedes-Benz agréé avant d'installer un enfant sur le siège du passager.

#### ATTENTION

Ne placez pas d'objets entre l'assise et le système de retenue pour enfants (des coussins, par exemple) car cela réduit l'efficacité de l'OCS. Le dessous du système de retenue pour enfants doit reposer entièrement sur l'assise du siège du passager et toute la surface arrière être appuyée contre le dossier. Réglez l'inclinaison du dossier du siège du passager si nécessaire.

En cas d'accident, un système de retenue pour enfants qui n'est pas monté correctement peut blesser l'enfant au lieu d'augmenter sa protection.

Lors du montage d'un système de retenue pour enfants, tenez compte des indications du fabricant.

Le voyant PASSENGER AIRBAG OFF s'allume si

- vous tournez la clé en position **1** ou **2** dans le contacteur d'allumage
- vous appuyez 1 ou 2 fois sur la touche de démarrage et d'arrêt KEYLESS-GO (véhicules équipés de la fonction KEYLESS-GO)
- un adulte est assis correctement sur le siège du passager et que l'OCS le classe comme adulte

Le voyant PASSENGER AIRBAG OFF s'éteint au bout de 6 secondes environ.

Lorsque le siège du passager n'est pas occupé et que l'OCS le détecte comme tel, le voyant PASSENGER AIRBAG OFF reste

allumé. Le voyant PASSENGER AIRBAG OFF ne s'éteint pas.

Vous trouverez de plus amples informations sur l'OCS sous « Problèmes relatifs au système de classification des occupants » (▷ page 61).

## Problèmes relatifs au système de classification des occupants

### ATTENTION

Si le voyant PASSENGER AIRBAG OFF  s'allume et reste allumé alors que le siège du passager est occupé par quelqu'un dont le poids correspond à celui d'un adulte moyen ou dont la taille permet au système de déterminer qu'il ne s'agit pas d'un enfant, personne ne doit utiliser le siège du passager avant que le système soit réparé.

### ATTENTION

Si le voyant PASSENGER AIRBAG OFF  ne s'allume pas et reste éteint alors que le siège du passager est soumis au poids d'un enfant âgé de 12 mois au maximum installé dans un système de retenue pour enfants ou qu'il est inoccupé, vous ne pouvez transporter un enfant sur le siège du passager qu'une fois le système réparé.

Problèmes	Causes et conséquences possibles et ► Solutions
<p>Le voyant PASSENGER AIRBAG OFF s'allume et reste allumé.</p> <p>Le siège du passager est occupé par quelqu'un</p> <ul style="list-style-type: none"> <li>• dont le poids correspond à celui d'un adulte moyen</li> <li>• dont la taille permet au système de déterminer qu'il ne s'agit pas d'un enfant</li> </ul>	<p>L'OCS ne fonctionne pas.</p> <ul style="list-style-type: none"> <li>► Faites contrôler l'OCS dès que possible par un atelier qualifié.</li> <li>► Tenez compte des autres messages qui apparaissent sur le visuel multifonction (► page 190).</li> </ul>

Problèmes	Causes et conséquences possibles et ► Solutions
<p>Le voyant PASSENGER AIRBAG OFF ne s'allume pas et/ou ne reste pas allumé.</p> <p>Le siège du passager</p> <ul style="list-style-type: none"> <li>• est inoccupé</li> <li>• est soumis au poids d'un enfant âgé de 12 mois au maximum installé dans un système de retenue pour enfants</li> </ul>	<p>L'OCS ne fonctionne pas.</p> <ul style="list-style-type: none"> <li>► Assurez-vous que rien ne se trouve entre le siège et le système de retenue pour enfants.</li> <li>► Vérifiez que le système de retenue pour enfants est monté correctement.</li> <li>► Assurez-vous qu'aucun objet n'exerce un poids supplémentaire sur le siège.</li> <li>► Si le voyant PASSENGER AIRBAG OFF reste éteint, faites contrôler l'OCS dès que possible par un atelier qualifié. Ne transportez aucun enfant sur le siège du passager tant que l'OCS ne fonctionne pas.</li> <li>► Tenez compte des autres messages qui apparaissent sur le visuel multifonction (► page 190).</li> </ul>

## PRE-SAFE® (protection préventive des occupants)

### Introduction

Le système PRE-SAFE® prend certaines mesures préventives pour protéger les occupants lors des situations critiques.

### Consignes de sécurité importantes

**!** Avant de remettre les sièges en position de marche, assurez-vous que le plancher devant et derrière les sièges n'est pas encombré par des objets. Les sièges et/ou les objets risquent d'être endommagés.

Bien que votre véhicule soit équipé du système PRE-SAFE®, le risque de blessure en cas d'accident ne peut pas être exclu.

Adaptez toujours votre style de conduite aux conditions routières et météorologiques du moment et maintenez une distance de sécurité suffisante. Soyez très attentif en conduisant.

### Fonction

Le système PRE-SAFE® intervient

- dans les situations de freinage d'urgence, par exemple lorsque le BAS est activé
- lorsque les limites physiques sont transgressées dans les situations critiques du point de vue dynamique de marche (sous-virage ou survirage du véhicule)
- **Dans le cas des véhicules équipés du DISTRONIC PLUS :** lorsque le BAS PLUS freine fortement ou que le système de capteurs radar détecte dans certaines situations un risque de collision imminent.

En fonction de la situation critique détectée, le système PRE-SAFE® prend les mesures suivantes :

- Les ceintures de sécurité sont prétendues.
- Si le véhicule dérape : fermeture des vitres latérales en les laissant très légèrement entrouvertes
- Réglage d'une meilleure position assise si le siège du passager ne procure pas une position favorable.
- **Dans le cas des véhicules équipés de sièges multicontours ou de sièges multicontours actifs :** augmentation de la pression de gonflage des joues des sièges.

Lorsque la situation critique est passée sans qu'un accident ait eu lieu, le système PRE-SAFE® annule la prétension des ceintures de sécurité. Vous pouvez alors annuler les réglages que le système PRE-SAFE® a effectués.

Si les ceintures de sécurité ne se détendent pas :

- ▶ Inclinez légèrement le dossier ou reculez légèrement le siège, mais uniquement lorsque le véhicule est à l'arrêt.

La prétension de la ceinture diminue et la ceinture se débloque.

L'ajustement des ceintures de sécurité est une fonction confort intégrée au système PRE-SAFE®. Pour de plus amples informations sur l'ajustement des ceintures, voir « Ajustement des ceintures de sécurité » (▷ page 66).

### Appuie-tête NECK-PRO

#### Consignes de sécurité importantes

##### ATTENTION

Ne pas accrocher d'objets (par exemple des cintres) aux appuie-tête NECK-PRO. Autrement, les appuie-tête actifs NECK-PRO pourraient ne pas être en mesure de fonctionner correctement ni fournir toute la protection requise en cas de collision arrière.

##### ATTENTION

Les recouvrements de sièges ou d'appuie-tête peuvent entraîner une anomalie lorsque les appuie-tête NECK-PRO sont activés ou lorsque les coussins gonflables latéraux sont déployés, ou ils peuvent empêcher complètement leur déploiement. Les appuie-tête NECK-PRO ou les coussins gonflables latéraux ne peuvent, par conséquent, pas fournir la protection prévue. Ne pas utiliser de recouvrements pour les sièges ou les appuie-tête.

##### ATTENTION

Par mesure de sécurité, conduire uniquement lorsque les appuie-tête sont correctement positionnés.

Régler l'appuie-tête pour qu'il soit le plus près possible de la tête, et que le centre supporte l'arrière de la tête à la hauteur des yeux. Ceci diminuera les risques de blessures à la tête et au cou en cas d'accidents ou de situations semblables.

##### ATTENTION

Pour des raisons de sécurité, faites contrôler par un atelier qualifié les appuie-tête NECK-PRO après un choc arrière.

Les appuie-tête NECK-PRO augmentent le potentiel de protection contre les blessures à la tête et au cou. En cas de choc arrière d'une intensité dépassant un certain seuil, les appuie-tête NECK-PRO des sièges du conducteur et du passager sont déplacés vers l'avant et vers le haut. Ils fournissent ainsi un meilleur soutien à la tête.

Réarmez les appuie-tête NECK-PRO (sièges du conducteur et du passager) s'ils se sont déclenchés lors d'un accident (▷ page 63). Sinon, le potentiel de protection supplémentaire ne sera pas disponible en cas de nouveau choc arrière. Vous pouvez remarquer qu'un appuie-tête NECK-PRO s'est déclenché au fait qu'il est décalé vers l'avant et qu'il ne peut plus être réglé.

#### Réarmement des appuie-tête NECK-PRO après déclenchement

##### ATTENTION

En repoussant le coussin de l'appuie-tête NECK-PRO en place, s'assurer de ne pas coincer les doigts entre le coussin et le recouvrement de l'appuie-tête. Dans le cas contraire, des blessures pourraient survenir.



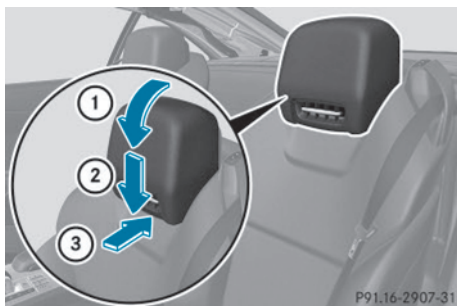

- ▶ Inclinez le haut du coussin de l'appuie-tête NECK-PRO vers l'avant (flèche ①).
- ▶ Enfoncez le coussin de l'appuie-tête NECK-PRO jusqu'en butée (flèche ②).
- ▶ Poussez avec force le coussin de l'appuie-tête NECK-PRO vers l'arrière (flèche ③) jusqu'à ce qu'il soit verrouillé.
- ▶ Répétez cette opération sur le 2e appuie-tête NECK-PRO.

**i** Le réarmement des appuie-tête NECK-PRO requiert beaucoup de force. Si vous rencontrez des difficultés lors du réarmement des appuie-tête NECK-PRO, confiez ce travail à un atelier qualifié.

### Ceintures de sécurité

#### Consignes de sécurité importantes

##### **⚠ ATTENTION**

Si le dossier du siège ne se trouve pas à la verticale, la ceinture de sécurité ne peut pas offrir la protection prévue. En cas de freinage brutal ou d'accident, vous risquez glisser sous la ceinture de sécurité et de vous blesser, par exemple au niveau du bas-ventre ou du cou. Il y a risque de blessure, voire danger de mort. Réglez le siège correctement avant de prendre la route. Veillez toujours à ce que le dossier se trouve à la verticale.

##### **⚠ ATTENTION**

Les ceintures de sécurité ne peuvent pas offrir la protection prévue lorsque

- elles sont endommagées, modifiées, fortement encrassées, décolorées ou qu'elles ont pris une autre teinte dans la masse
- la boucle est endommagée ou fortement encrassée
- des modifications ont été apportées aux rétracteurs de ceinture ou aux points d'ancrage

Lors d'un accident, les ceintures de sécurité peuvent subir des dommages non visibles de l'extérieur, dus par exemple à des éclats de verre. Les ceintures de sécurité qui sont endommagées ou qui ont été fortement sollicitées peuvent se déchirer ou défailir, par exemple en cas d'accident. Les rétracteurs de ceinture modifiés peuvent alors être activés de manière intempestive ou ne pas fonctionner en cas de besoin. Il y a risque de blessure, voire danger de mort.

N'apportez jamais de modification aux ceintures de sécurité, rétracteurs de ceinture, points d'ancrages et enrouleurs de ceinture. Assurez-vous que les ceintures de sécurité ne sont pas endommagées, usées ni encrassées.

Utilisez uniquement des ceintures de sécurité agréées par Mercedes-Benz pour votre véhicule.

L'utilisation de ceintures de sécurité, de systèmes de retenue pour enfants en bas âge et enfants est prescrite par la loi dans

- les 50 Etats
- les territoires américains non incorporés
- le District de Columbia
- toutes les provinces du Canada

Même là où cela n'est pas prescrit par la loi, tous les occupants du véhicule doivent boucler leur ceinture de sécurité correctement avant de prendre la route.

**i** Pour de plus amples informations sur le transport des enfants en bas âge et des enfants ainsi que sur les systèmes de rete-

nue pour enfants en bas âge et enfants, voir « Transport des enfants » (> page 68).

### Utilisation correcte des ceintures de sécurité

#### ATTENTION

#### UTILISATION CORRECTE DES CEINTURES DE SECURITE

- Les ceintures de sécurité fonctionnent uniquement lorsqu'elles sont utilisées correctement. N'utilisez jamais les ceintures de sécurité d'une manière différente de celle décrite dans ce chapitre car cela peut entraîner des blessures graves en cas d'accident.
- Tous les occupants doivent systématiquement boucler leur ceinture de sécurité car celle-ci aide à réduire la probabilité de blessures en cas d'accident, y compris en cas de retournement, ainsi que leur gravité potentielle. Le système de retenue intégré comprend le SRS (airbags frontaux, airbags de genoux, airbag frontal du passager, airbags latéraux, airbags tête), les rétracteurs de ceinture et les limiteurs d'effort. Le système est conçu de manière à améliorer la protection des occupants qui ont bouclé correctement leur ceinture de sécurité dans certains cas de collision frontale (airbags frontaux, airbags de genoux et rétracteurs de ceinture) ou latérale (airbags latéraux, airbags tête et rétracteurs de ceinture), dans lesquels les valeurs seuils pré-réglées pour le déclenchement sont dépassées.
- La partie supérieure de la ceinture de sécurité ne doit jamais passer sous le bras ou sur le cou ou être écartée de l'épaule. En cas de collision frontale, votre corps serait déporté trop en avant. Cela augmenterait le risque de blessures à la tête et au cou. La ceinture de sécurité exercerait une force trop importante sur les côtes ou le bas-ventre et cela pourrait entraîner des blessures graves des organes internes, tels que le foie ou la rate.

sures graves des organes internes, tels que le foie ou la rate.

Réglez la ceinture de sécurité de manière à ce qu'elle passe le plus près possible du milieu de l'épaule (il ne faut pas qu'elle touche le cou).

- La partie inférieure de la ceinture doit passer le plus bas possible devant les hanches, et non sur le bas-ventre. Lors d'une collision, la partie inférieure de la ceinture pourrait entraîner des blessures graves si elle passe sur le bas-ventre.
- Ne faites jamais passer la ceinture de sécurité sur des objets rigides ou fragiles qui se trouvent dans vos poches ou sur vos vêtements (lunettes, stylos ou clés, par exemple) car ceux-ci pourraient entraîner des blessures.
- Veillez à ce que la ceinture de sécurité soit toujours positionnée correctement. Tenez-en particulièrement compte lorsque vous portez des vêtements amples.
- Une ceinture de sécurité ne doit servir qu'à une seule personne à la fois. N'attachez jamais 2 personnes ou 1 personne et des objets avec une seule ceinture de sécurité.
- Une ceinture de sécurité ne doit pas être vrillée lorsqu'elle est bouclée. Sinon, elle ne dispose pas de toute sa largeur pour répartir les forces exercées en cas de collision. En s'appliquant sur le corps, la ceinture de sécurité pourrait être la cause de blessures si elle est vrillée.
- Les femmes enceintes devraient également toujours utiliser une ceinture de sécurité à 3 points. La partie inférieure de la ceinture doit passer le plus bas possible devant les hanches afin de ne pas exercer de pression sur le bas-ventre.
- Le dossier doit être réglé le plus à la verticale possible.
- Contrôlez la ceinture de sécurité pendant la marche et assurez-vous qu'elle est correctement positionnée.

- Ne posez jamais les pieds sur le combiné d'instruments ou le siège. Posez toujours les deux pieds sur le sol devant le siège.
- Lorsque les ceintures de sécurité servent à fixer des systèmes de retenue pour enfants en bas âge ou enfants ou à protéger des enfants assis sur des rehausses de siège, tenez toujours compte des indications du fabricant du système de retenue pour enfants utilisés.

Afin de pouvoir monter en toute sécurité un système de retenue pour enfants sur le siège du passager, la ceinture de sécurité côté passager est équipée d'une sécurité pour siège-enfant. Pour de plus amples informations sur la sécurité pour siège-enfant, voir (> page 72).

Vous trouverez des informations sur le débouclage des ceintures de sécurité avec la touche de débouclage ④ (> page 66).

### Bouclage des ceintures de sécurité

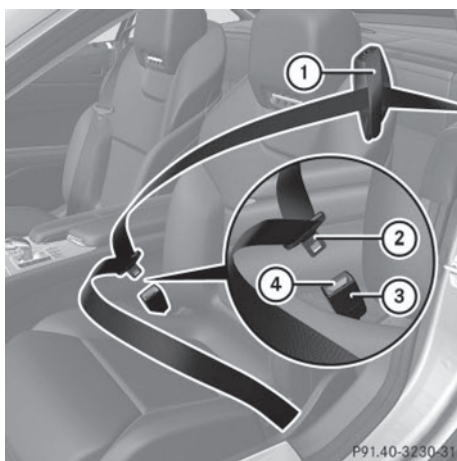

- ▶ Réglez le siège et mettez le dossier presque à la verticale (> page 110).
- ▶ Tirez la ceinture de sécurité sans à-coups à travers le guide-ceinture ①.
- ▶ Faites passer la partie supérieure de la ceinture sur le milieu de l'épaule et la partie inférieure de la ceinture sur les hanches sans vriller la ceinture de sécurité.
- ▶ Encliquez la languette ② dans la boucle ③.  
Ajustement des ceintures de sécurité : le cas échéant, les ceintures de sécurité s'adaptent automatiquement au buste du conducteur et du passager (> page 66).
- ▶ Tirez si nécessaire la ceinture de sécurité vers le haut au niveau de la poitrine pour qu'elle s'applique bien sur le corps.

### Ajustement des ceintures de sécurité

La fonction d'ajustement des ceintures de sécurité permet d'adapter les ceintures de sécurité au buste du conducteur et du passager.

La ceinture se tend alors légèrement lorsque

- vous encliquez la languette dans la boucle et tournez la clé en position **2** dans le contacteur d'allumage
- la clé se trouve en position **2** dans le contacteur d'allumage et que vous encliquez la languette dans la boucle

Lors de l'ajustement de la ceinture de sécurité, une certaine force de rappel s'exerce si le système détecte qu'il y a du jeu entre l'occupant et la ceinture. Dans ce cas, ne retenez pas la ceinture de sécurité. Vous pouvez activer et désactiver l'ajustement des ceintures de sécurité par l'intermédiaire de l'ordinateur de bord (> page 180).

L'ajustement des ceintures de sécurité est une fonction confort intégrée au système PRE-SAFE® (protection préventive des occupants). Pour de plus amples informations sur le système PRE-SAFE®, voir (> page 62).

### Débouclage des ceintures de sécurité

**!** Assurez-vous que la ceinture de sécurité s'enroule complètement. Sinon, la ceinture de sécurité ou la languette peuvent se coincer dans la porte ou dans le mécanisme du siège. La porte, les garnitures de porte et la ceinture de sécurité risquent alors d'être endommagées. Les ceintures de sécurité

endommagées ne peuvent plus remplir leur fonction de protection et doivent être remplacées. Rendez-vous dans un atelier qualifié.

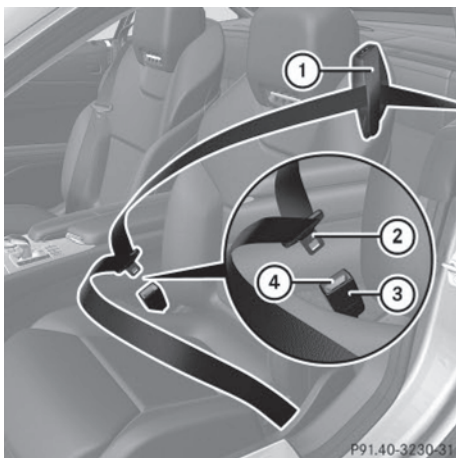

- ▶ Appuyez sur la touche de débouclage (4) de la boucle (3).
- ▶ Ramenez la languette (2) vers le guide-ceinture (1).

### Alerte de bouclage des ceintures de sécurité du conducteur et du passager

A chaque démarrage du moteur, le voyant d'alerte des ceintures de sécurité  s'allume pendant 6 secondes, même si le conducteur et le passager ont déjà bouclé leur ceinture. Ensuite, il s'éteint si le conducteur et le passager ont bouclé leur ceinture.

Si le conducteur n'a pas bouclé sa ceinture au moment de démarrer le moteur, un signal d'alerte supplémentaire retentit. Ce signal d'alerte s'arrête au bout de 6 secondes maximum ou une fois que le conducteur a bouclé sa ceinture.

Si le conducteur ou le passager n'a pas bouclé sa ceinture après 6 secondes alors que les portes sont fermées,

- le voyant d'alerte des ceintures de sécurité  reste allumé tant que le conducteur

ou le passager n'a pas bouclé sa ceinture de sécurité et

- le voyant d'alerte des ceintures de sécurité  s'allume si la vitesse du véhicule a dépassé au moins 1 fois 15 mph (25 km/h). En outre, un signal d'alerte retentit avec une intensité croissante pendant 60 secondes maximum ou jusqu'à ce que le conducteur et le passager aient bouclé leur ceinture

Si le conducteur ou le passager débouclent leur ceinture pendant la marche, le voyant d'alerte des ceintures de sécurité  s'allume et un signal d'alerte retentit de nouveau.

Si le conducteur ou le passager n'ont pas bouclé leur ceinture après 60 secondes, le signal d'alerte s'arrête. Le voyant d'alerte des ceintures de sécurité  cesse de clignoter, mais reste allumé.

Une fois le véhicule à l'arrêt, le signal d'alerte est réactivé et le voyant d'alerte des ceintures de sécurité  clignote de nouveau dès que la vitesse du véhicule dépasse au moins 1 fois 15 mph (25 km/h).

Le voyant d'alerte des ceintures de sécurité  s'éteint uniquement lorsque

- le conducteur et le passager ont attaché leur ceinture ou
- le véhicule est à l'arrêt et une porte est ouverte

- i** Pour de plus amples informations sur le voyant d'alerte des ceintures de sécurité , voir « Voyants de contrôle et d'alerte sur le combiné d'instruments, Ceintures de sécurité » (▷ page 196).

### Rétracteurs de ceinture et limiteurs d'effort

#### ATTENTION

Une fois qu'ils se sont déclenchés, les rétracteurs de ceinture pyrotechniques ne sont plus opérationnels et ne peuvent donc plus offrir

la protection prévue. Il y a un risque de blessure accru, voire danger de mort.

Faites immédiatement remplacer les rétracteurs de ceinture pyrotechniques qui se sont déclenchés par un atelier qualifié.

**!** Si le siège du passager n'est pas occupé, n'introduisez pas la languette dans la boucle de la ceinture de sécurité du siège du passager. Sinon, le rétracteur de ceinture pourrait se déclencher en cas d'accident et devrait alors être remplacé.

**i** Véhicules équipés du système PRE-SAFE® : les rétracteurs de ceinture électriques peuvent se déclencher un nombre illimité de fois sans qu'il faille les remplacer.

Les ceintures de sécurité sont équipées de rétracteurs et de limiteurs d'effort.

Le rôle des rétracteurs est de tendre les ceintures de sécurité pour qu'elles s'appliquent bien sur le corps.

Les rétracteurs de ceinture ne peuvent pas corriger une mauvaise position assise ou un positionnement incorrect de la ceinture de sécurité.

Les rétracteurs de ceinture ne ramènent pas les occupants du véhicule contre le dossier de leur siège.

Les rétracteurs de ceinture peuvent uniquement être activés

- si le contact est mis
- si les systèmes de retenue sont opérationnels, voir « Voyant d'alerte SRS » (> page 49)
- au niveau de chacune des ceintures de sécurité à 3 points quand elles sont bouclées

Selon le type d'accident et la gravité de l'accident, les rétracteurs de ceinture sont activés

- en cas de collision frontale ou arrière, si le véhicule subit une décélération ou une

accélération importante dans le sens longitudinal au moment du choc

- du côté opposé au choc en cas de collision latérale, si le véhicule subit une décélération ou une accélération importante dans le sens transversal
- dans certains cas de retournement, si un potentiel supplémentaire de protection est requis

Le déclenchement des rétracteurs de ceinture s'accompagne d'une détonation et d'un éventuel dégagement de poussière. Cette détonation est, à de rares exceptions près, sans danger pour l'ouïe. La poussière qui se dégage n'est généralement pas nocive et elle n'est pas non plus le signe d'un incendie à bord. Elle est cependant susceptible de provoquer des difficultés respiratoires passagères chez les personnes sujettes à l'asthme ou à des troubles respiratoires. Pour éviter ces difficultés, quittez immédiatement le véhicule, si vous pouvez le faire sans danger. Vous pouvez également ouvrir la vitre pour faire entrer de l'air frais. Le voyant d'alerte SRS  s'allume.

En cas de déclenchement, le limiteur d'effort réduit la pression exercée par la ceinture sur la personne.

Les limiteurs d'effort des ceintures de sécurité sont adaptés aux airbags frontaux qui absorbent une partie des forces de décélération. La répartition de la charge s'effectue alors sur une surface plus grande.

## Systèmes de retenue pour enfants

### Consignes de sécurité importantes

#### ATTENTION





Les enfants de 12 ans et moins doivent être assis et correctement retenus dans des sièges d'enfants appropriés, sièges d'appoint ou rehausseurs recommandés pour leurs tailles et poids.

Le système de retenue ou le siège d'enfant doivent être correctement assujettis avec la

ceinture de sécurité du véhicule, conformément aux instructions du fabricant du siège pour enfant.

Les occupants du véhicule, et en particulier les enfants, doivent s'asseoir le plus droit possible, boucler correctement leur ceinture de sécurité et recourir à un système de retenue adéquat pour bébé ou enfant, ou un siège d'appoint, adapté à la taille et au poids de l'enfant.

Les enfants risquent d'être blessés grièvement, voire mortellement, par un coussin gonflable en déploiement. Respecter ce qui suit:

- La technologie des coussins gonflables de ce véhicule prévoit la désactivation du coussin gonflable avant du siège passager avant lorsque le système détecte la présence du poids typique d'un enfant de 12 mois ou moins et du siège d'enfant standard approprié dans lequel il est assis.
- Un enfant assis dans un siège pour enfant orienté vers l'arrière sur le siège passager avant sera blessé grièvement, voire mortellement, en cas de déploiement du coussin gonflable du siège passager avant lors d'un accident, ce qui peut arriver dans certaines circonstances, malgré la technologie des coussins gonflables installée dans le véhicule.
- Si un siège d'enfant faisant face à l'arrière est installé sur le siège passager avant, s'assurer que le témoin de désactivation du coussin gonflable du siège passager avant  PASSENGER AIR BAG OFF est allumé, ce qui indique que le coussin gonflable du siège passager avant est désactivé. Dans l'éventualité où le témoin  PASSENGER AIR BAG OFF ne s'allume pas ou s'éteint pendant qu'un siège d'enfant faisant face à l'arrière est installé, en vérifier l'installation. Vérifier régulièrement le témoin  PASSENGER AIR BAG OFF pendant la conduite, afin de s'assurer qu'il est allumé. Si le témoin  PASSENGER AIR BAG OFF s'éteint ou reste éteint, ne pas

transporter d'enfant sur le siège passager avant d'avoir fait réparer le système.

- Un enfant assis dans un siège d'enfant orienté vers l'arrière sur le siège passager avant risque d'être blessé grièvement, voire mortellement, en cas de déploiement du coussin gonflable avant du siège passager avant.
- Lorsqu'un enfant prend place dans un siège d'enfant installé sur le siège du passager avant, il importe de:
  - reculer le siège passager avant le plus loin possible.
  - utiliser un siège d'enfant approprié à l'âge, à la taille et au poids de l'enfant.
  - respecter les directives d'installation du fabricant afin d'installer le siège d'enfant en toute sécurité.
- Pour des enfants de poids supérieur à celui d'un enfant typique de 12 mois, le coussin gonflable avant du siège passager avant peut se déployer ou non.

#### ATTENTION

Si le système de retenue pour enfants est mal monté sur le siège prévu à cet effet, il ne peut plus offrir la protection prévue. En cas d'accident, de coup de frein brutal ou de changement brusque de direction, l'enfant ne peut pas être retenu. Il y a risque de blessure, voire danger de mort.

Suivez impérativement les instructions de montage du fabricant et tenez également compte du domaine d'application du système de retenue pour enfants. Assurez-vous que toute la surface d'appui du système de retenue utilisé repose sur le siège sur lequel il est monté. Ne placez en aucun cas des objets (des coussins, par exemple) sous ou derrière le système de retenue pour enfants. N'utilisez pas de système de retenue pour enfants sans la housse d'origine prévue. Remplacez les housses usagées uniquement par des housses d'origine.



**⚠ ATTENTION**

Si le système de retenue pour enfants est mal monté ou s'il n'est pas fixé, il peut se détacher en cas d'accident, de coup de frein brutal ou de changement brusque de direction. Le système de retenue pour enfants risque d'être projeté dans l'habitacle et de heurter les occupants du véhicule. Il y a un risque de blessure accru, voire danger de mort.

Montez toujours les systèmes de retenue pour enfants correctement, même ceux qui ne sont pas utilisés. Suivez impérativement les instructions de montage du fabricant du système de retenue pour enfants.

**⚠ ATTENTION**

Les systèmes de retenue pour enfants et leur système de fixation qui sont endommagés ou qui ont été sollicités lors d'un accident ne peuvent pas offrir la protection prévue. En cas d'accident, de coup de frein brutal ou de changement brusque de direction, l'enfant ne peut pas être retenu. Il y a un risque de blessure, voire danger de mort.

Si les systèmes de retenue pour enfants sont endommagés ou s'ils ont été sollicités lors d'un accident, remplacez-les immédiatement. Faites contrôler les systèmes de fixation des systèmes de retenue pour enfants par un atelier qualifié avant de monter un système de retenue pour enfants.

**⚠ ATTENTION**

Les nourrissons et les enfants en bas âge ne doivent jamais partager un siège avec un autre occupant. En cas d'accident, ils pourraient être victimes de contusions en étant coincés entre l'occupant et la ceinture de sécurité.

Le risque de blessures graves, voire mortelles, de l'enfant augmente considérablement lorsque le système de retenue pour enfants n'est pas fixé correctement dans le véhicule et/ou que l'enfant n'est pas attaché correctement dans le système de retenue.

Les enfants qui sont trop grands pour un système de retenue pour enfants doivent être assis sur des sièges équipés de ceintures de sécurité normales. Faites passer la partie supérieure de la ceinture de sécurité sur la poitrine et sur l'épaule, pas sur le visage ou sur le cou. Dans le cas des enfants dont le poids est supérieur à 41 lb (18 kg) ou dont la taille est inférieure à celle permettant le positionnement correct de la ceinture de sécurité à 3 points sans l'aide d'une rehausse de siège, une rehausse de siège est éventuellement nécessaire pour atteindre la position correcte de la ceinture de sécurité.

Lorsque vous n'utilisez pas le système de retenue pour enfants, retirez-le du véhicule ou fixez-le avec la ceinture de sécurité de telle manière qu'il ne se transforme pas en projectile en cas d'accident.

**⚠ ATTENTION**

Si vous laissez des enfants sans surveillance à l'intérieur du véhicule, ils pourraient

- ouvrir les portes et mettre en danger d'autres personnes ou usagers
- descendre du véhicule et se faire renverser
- utiliser les équipements du véhicule et se coincer, par exemple

En outre, les enfants peuvent mettre le véhicule en mouvement, par exemple en

- desserrant le frein de stationnement
- désengageant la position de stationnement **P** (véhicules équipés d'une boîte de vitesses automatique)
- démarrant le moteur

Il y a un risque d'accident et de blessure.

Lorsque vous quittez le véhicule, prenez toujours la clé avec vous et verrouillez le véhicule. Ne laissez jamais des enfants ni des animaux sans surveillance à l'intérieur du véhicule.

Conservez la clé hors de portée des enfants.

**⚠ ATTENTION**

Des personnes, notamment des enfants, risquent d'être gravement, voire mortellement



blessés si elles sont exposées trop longtemps à une chaleur intense ou si elles sont exposées au froid. Ne laissez jamais des personnes, notamment des enfants, sans surveillance à l'intérieur du véhicule.

#### ATTENTION

Si le système de retenue pour enfants est exposé directement au soleil, des parties de ce dernier pourraient devenir très chaudes. Les enfants risquent de se blesser, notamment au contact des pièces métalliques du système de retenue pour enfants. Il y a risque de blessure!

Lorsque vous quittez le véhicule avec votre enfant, veillez toujours à ne pas exposer le système de retenue pour enfants au rayonnement solaire direct. Protégez-le, par exemple, avec une couverture. Si le système de retenue pour enfants a été exposé au rayonnement solaire direct, laissez-le refroidir avant d'y installer votre enfant. Ne laissez jamais des enfants sans surveillance à l'intérieur du véhicule.

Lorsqu'un enfant en bas âge ou un enfant prend place à bord, vous devez

- ▶ protéger l'enfant avec un système de retenue pour enfants en bas âge ou enfants adapté à son âge et à son poids
- ▶ veiller à ce que l'enfant en bas âge ou l'enfant soit toujours attaché correctement pendant la marche

Mercedes-Benz vous recommande de toujours protéger correctement tous les enfants en bas âge et enfants avec un système de retenue pour enfants en bas âge ou enfants pendant la marche.

L'utilisation de systèmes de retenue pour enfants en bas âge ou enfants est prescrite par la loi dans

- les 50 Etats
- les territoires américains non incorporés
- le District de Columbia
- toutes les provinces du Canada

Les enfants en bas âge et les enfants doivent toujours être assis dans un système de retenue pour enfants en bas âge ou enfants adapté à leur taille et à leur poids. Celui-ci doit être fixé correctement avec une ceinture de sécurité à 3 points, conformément aux instructions de montage du fabricant.

Tous les systèmes de retenue pour enfants en bas âge ou enfants doivent être conformes aux standards suivants :

- Normes de sécurité américaines 213 et 225 (U.S. Federal Motor Vehicle Safety Standards)
- Normes de sécurité canadiennes 213 et 210.2 (Canadian Motor Vehicle Safety Standards)

Vous trouverez une attestation de conformité du système de retenue pour enfants à ces standards sur l'étiquette de rappel située sur le système de retenue. Cette attestation figure également dans les instructions de montage livrées avec le système de retenue pour enfants.

Lorsque vous utilisez un système de retenue pour enfants en bas âge ou enfants ou une rehausse de siège, tenez impérativement compte des instructions de montage du fabricant.

Tenez compte des étiquettes d'avertissement qui sont apposées dans l'habitacle du véhicule ou sur le système de retenue pour enfants en bas âge ou enfants.

#### Système de fixation ISOFIX pour siège-enfant

#### ATTENTION

Les systèmes de retenue pour enfants ISOFIX n'offrent pas une protection suffisante dans le cas des enfants dont le poids est supérieur à 48 lb (22 kg) qui sont attachés avec la ceinture de sécurité intégrée au système de retenue pour enfants. En cas d'accident par exemple, l'enfant ne peut pas être retenu. Il y a un

risque de blessure accru, voire danger de mort.

Si le poids de l'enfant est supérieur à 48 lb (22 kg), utilisez uniquement des systèmes de retenue pour enfants ISOFIX avec lesquels l'enfant est attaché avec la ceinture de sécurité du siège du véhicule. Fixez également le système de retenue pour enfants avec la sangle TopTether (si disponible).

Tenez impérativement compte du domaine d'application du système de retenue pour enfants et suivez les instructions de montage ainsi que la notice d'utilisation du fabricant.

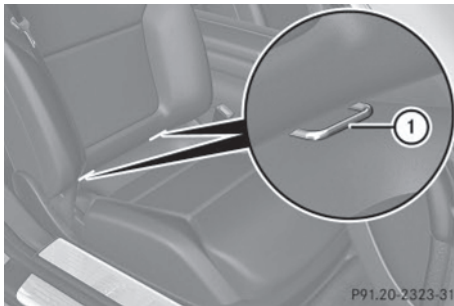

- Montez le système de retenue pour enfants ISOFIX sur les 2 étriers de fixation ISOFIX ①. Suivez impérativement les instructions de montage du fabricant du système de retenue pour enfants lors de la pose du système de retenue pour enfants ISOFIX.

ISOFIX est un système de fixation normalisé pour la mise en place des systèmes de retenue spéciaux pour enfants. Les étriers de fixation ISOFIX ① pour la mise en place d'un système de retenue pour enfants ISOFIX sont montés sur le siège du passager.

Montez des systèmes de retenue pour enfants sans système de fixation ISOFIX en utilisant les ceintures de sécurité du véhicule. Lorsque vous montez des systèmes de retenue pour enfants, suivez impérativement les instructions de montage du fabricant.

### Sécurité pour siège-enfant

#### ⚠ ATTENTION

Si la ceinture de sécurité est déboutée pendant la marche, le système de retenue pour enfants n'est plus fixé correctement. La sécurité pour siège-enfant est désactivée et la ceinture de sécurité se réenroule légèrement de manière automatique. Il n'est alors pas possible de reboucler la ceinture de sécurité immédiatement. Il y a un risque de blessure accru, voire danger de mort.

Arrêtez-vous immédiatement en tenant compte des conditions de circulation. Réactivez la sécurité pour siège-enfant et fixez correctement le système de retenue pour enfants.

La ceinture de sécurité côté passager est équipée d'une sécurité pour siège-enfant. La sécurité pour siège-enfant activée veille à ce que la ceinture de sécurité ne se relâche pas une fois le système de retenue pour enfants fixé.

Pose du système de retenue pour enfants :

- Suivez impérativement les instructions de montage du fabricant.
- Tirez la ceinture de sécurité sans à-coups hors de l'enrouleur de ceinture.
- Encliquez la languette dans la boucle.

Activation de la sécurité pour siège-enfant :

- Déroulez la ceinture de sécurité complètement et laissez-la se réenrouler automatiquement. L'enroulement de la ceinture de sécurité fait un bruit de cliquet. La sécurité pour siège-enfant est activée.
- Appuyez sur le système de retenue pour enfants pour éviter qu'il se desserre.

Dépose du système de retenue pour enfants / désactivation de la sécurité pour siège-enfant :

- ▶ Suivez impérativement les instructions de montage du fabricant.
- ▶ Appuyez sur la touche de débouclage de la ceinture et ramenez la languette en direction du point de renvoi.  
La sécurité pour siège-enfant est désactivée.

Si nécessaire :

- ▶ Reculez également le siège.  
La sécurité pour siège-enfant est désactivée.

Si nécessaire :

- ▶ Sortez également la ceinture de sécurité du guide-ceinture sur le dossier et ramenez-la en direction du point de renvoi.  
La sécurité pour siège-enfant est désactivée.

## Systèmes de sécurité active

### Vue d'ensemble des systèmes de sécurité active

Cette section vous donne des informations sur les systèmes de sécurité active suivants :

- ABS (système antiblocage de roues)
- BAS (freinage d'urgence assisté)
- BAS PLUS (freinage d'urgence assisté PLUS)
- ESP® (régulation du comportement dynamique)
- EBD (répartiteur électronique de freinage)
- ADAPTIVE BRAKE
- Frein PRE-SAFE®
- Direction active STEER CONTROL

### Consignes de sécurité importantes

Les systèmes de sécurité active ne sont pas en mesure de diminuer le risque d'accident résultant d'une conduite inadaptée ou inat-

tentive ni d'annuler les lois de la physique. Les systèmes de sécurité active sont uniquement des systèmes d'aide à la conduite. C'est vous qui êtes responsable de la distance de sécurité à respecter, de la vitesse du véhicule et de l'opportunité de son freinage. Adaptez toujours votre style de conduite aux conditions routières et météorologiques du moment et maintenez une distance de sécurité suffisante. Soyez très attentif en conduisant.

- i** L'efficacité maximale des systèmes de sécurité décrits ne peut être obtenue qu'avec un contact optimal entre les pneus et la chaussée. Tenez compte en particulier des remarques sur les pneus, la profondeur minimale recommandée des sculptures, etc. qui figurent dans le chapitre « Jantes et pneumatiques » (▷ page 268).

Lorsque les conditions de circulation sont hivernales, montez des pneus hiver (M+S) et, si nécessaire, des chaînes neige. C'est le seul moyen de bénéficier de l'efficacité maximale des systèmes de sécurité active décrits dans cette section.

### ABS (système antiblocage de roues)

#### Informations générales

L'ABS régule la pression de freinage de manière à empêcher le blocage des roues. Le véhicule conserve ainsi toute sa manœuvrabilité au freinage.

Le voyant orange d'alerte ABS  qui se trouve sur le combiné d'instruments s'allume au moment où vous mettez le contact. Il s'éteint dès que le moteur tourne.

#### Consignes de sécurité importantes

- i** Tenez compte de la section « Consignes de sécurité importantes » (▷ page 73).

#### ATTENTION

Lorsque l'ABS est en panne, les roues peuvent se bloquer lors du freinage. La manœuvrabi-

lité et le comportement au freinage du véhicule sont alors fortement compromis. En outre, d'autres systèmes de sécurité active sont désactivés. Le risque d'accident et de blessure augmente alors considérablement.

Continuez de rouler, mais avec prudence. Faites immédiatement contrôler l'ABS par un atelier qualifié.

Si l'ABS présente un défaut, d'autres systèmes s'arrêtent également de fonctionner, y compris les systèmes de sécurité active. Tenez compte des remarques relatives au voyant d'alerte ABS (▷ page 197) et aux messages qui peuvent s'afficher sur le combiné d'instruments (▷ page 182).

L'ABS agit indépendamment de l'état de la route à partir de 5 mph (8 km/h) environ. Sur route glissante, l'ABS intervient déjà lorsque vous appuyez faiblement sur la pédale de frein.

### Freinage

- ▶ **Lorsque l'ABS régule la pression de freinage :** appuyez énergiquement sur la pédale de frein tant que la situation l'exige.
- ▶ **Freinage à fond :** appuyez à fond sur la pédale de frein.

Lorsque l'ABS entre en action lors d'un freinage, vous ressentez une pulsation au niveau de la pédale de frein.

La pulsation de la pédale de frein peut signaler des conditions routières dangereuses et vous rappelle d'adopter une conduite particulièrement prudente.

### BAS (freinage d'urgence assisté)

#### Informations générales

Le BAS intervient dans les situations de freinage d'urgence. Si vous actionnez rapidement la pédale de frein, le BAS augmente automatiquement la force de freinage afin de réduire la distance de freinage.

### Consignes de sécurité importantes

- ❗ Tenez compte de la section « Consignes de sécurité importantes » (▷ page 73).

#### ⚠ ATTENTION

Si le BAS présente un défaut, la distance de freinage peut s'allonger dans les situations de freinage d'urgence. Il y a risque d'accident.

Dans les situations de freinage d'urgence, appuyez à fond sur la pédale de frein. L'ABS empêche de son côté le blocage des roues.

### Freinage

- ▶ Maintenez la pédale de frein enfoncée tant que la situation de freinage d'urgence l'exige.  
L'ABS empêche de son côté le blocage des roues.

Lorsque vous relâchez la pédale, les freins fonctionnent de nouveau comme avant. Le BAS est désactivé.

### BAS PLUS (freinage d'urgence assisté PLUS)

#### Informations générales

- ❗ Tenez compte de la section « Consignes de sécurité importantes » (▷ page 73).

Le BAS PLUS est uniquement disponible sur les véhicules équipés du DISTRONIC PLUS.

Pour que le BAS PLUS puisse intervenir, le système de capteurs radar doit être opérationnel.

Le BAS PLUS utilise le système de capteurs radar pour détecter les obstacles qui se trouvent depuis un certain temps sur votre trajectoire.

Lorsque le système de capteurs radar est en panne, le BAS PLUS n'est pas disponible. Le système de freinage continue de fonctionner avec l'assistance de freinage maximale et le BAS.

Le BAS PLUS vous aide à réduire le risque d'accident avec un véhicule et à minimiser les

conséquences d'un accident. Si le BAS PLUS détecte un risque de collision, il vous assiste lors du freinage.

### Consignes de sécurité importantes

#### ATTENTION

Le BAS PLUS n'est pas toujours en mesure de détecter les objets ni d'analyser avec précision les situations complexes.

Dans ce cas, le BAS PLUS peut

- intervenir à tort
- ne pas intervenir

Il y a risque d'accident.

Soyez toujours attentif aux conditions de circulation et prêt à freiner. Annulez l'intervention si la situation n'est pas critique.

#### ATTENTION

Le BAS PLUS ne tient pas compte

- des personnes et des animaux
- des véhicules qui circulent en sens inverse
- des véhicules circulant sur les voies transversales
- des virages

Par conséquent, le BAS PLUS ne peut pas toujours intervenir dans les situations critiques. Il y a risque d'accident.

Soyez toujours attentif aux conditions de circulation et prêt à freiner.

La détection peut être limitée en cas de chute de neige ou de forte pluie.

La détection par le système de capteurs radar est également limitée dans les cas suivants :

- lorsque les capteurs sont encrassés ou masqués
- en cas de perturbation par d'autres sources radar
- en cas de forte réflexion radar, par exemple dans les parkings couverts

- si le véhicule qui précède est de largeur réduite, par exemple une moto
- si le véhicule qui précède suit une trajectoire décalée par rapport au milieu de votre véhicule

Si l'avant du véhicule a été endommagé, faites contrôler le réglage et le fonctionnement des capteurs radar par un atelier qualifié. Cela vaut également pour les collisions à faible vitesse qui n'entraînent aucun dommage visible à l'avant du véhicule.

### Fonction

Le BAS PLUS calcule la pression de freinage nécessaire pour éviter une collision si

- vous vous rapprochez d'un obstacle et que
- le BAS PLUS a détecté un risque de collision

#### **Si vous roulez à moins de 20 mph**

**(30 km/h)** et que vous appuyez sur la pédale de frein, le BAS PLUS est activé. L'augmentation de la pression de freinage a lieu au dernier moment.

#### **Si vous roulez à plus de 20 mph**

**(30 km/h)** et que vous appuyez fermement sur la pédale de frein, le BAS PLUS augmente automatiquement la pression de freinage jusqu'à une valeur adaptée à la situation.

Le BAS PLUS vous aide à freiner dans les situations critiques lorsque le véhicule qui vous précède roule à une vitesse comprise entre 4 mph (7 km/h) et 155 mph (250 km/h).

Le BAS PLUS peut également réagir aux obstacles fixes jusqu'à une vitesse de 40 mph (70 km/h) environ. Les obstacles fixes sont par exemple des véhicules à l'arrêt ou en stationnement.

 Si le BAS PLUS sollicite une pression de freinage particulièrement élevée, des mesures préventives de protection des occupants (PRE-SAFE®) sont également déclenchées.

- Maintenez la pédale de frein enfoncée tant que la situation de freinage d'urgence l'exige.

L'ABS empêche de son côté le blocage des roues.

Le BAS PLUS est désactivé et les freins fonctionnent de nouveau comme d'habitude lorsque

- vous relâchez la pédale de frein
- tout risque de collision est écarté
- plus aucun obstacle n'est détecté sur votre trajectoire
- vous appuyez sur la pédale d'accélérateur
- vous activez le kickdown

### ESP® (régulation du comportement dynamique)

#### Remarques générales

- ❗ Tenez compte de la section « Consignes de sécurité importantes » (▷ page 73).

L'ESP® contrôle la stabilité de la trajectoire et la motricité, c'est-à-dire la transmission de la force motrice des roues à la route.

Si l'ESP® détecte que le véhicule s'écarte de la direction souhaitée, il le stabilise grâce à un freinage ciblé d'une ou de plusieurs roues. Afin de maintenir le véhicule sur la trajectoire souhaitée sans transgresser les lois de la physique, il limite également la puissance du moteur. L'ESP® vous aide à démarrer sur route mouillée ou glissante. L'ESP® peut également stabiliser le véhicule lors du freinage.

#### ETS (contrôle électronique de motricité)

- ❗ Tenez compte de la section « Consignes de sécurité importantes » (▷ page 73).

Le contrôle de motricité (ETS) est une composante de l'ESP®.

L'ETS freine chacune des roues motrices séparément lorsqu'elles patinent. Cela vous permet de démarrer ou d'accélérer sur sol glissant, par exemple sur une chaussée par-

tiellement glissante. Par ailleurs, le système transmet un couple d'entraînement plus élevé à la roue ou aux roues qui adhèrent le plus.

L'ETS reste activé même si vous désactivez l'ESP®.

- ❗ **Véhicules AMG:** votre véhicule peut être équipé de pneus 20 pouces sur l'essieu arrière. Lorsque vous passez à des pneus 19 pouces, il se peut que l'ETS intervienne de manière sensiblement précoce pendant les premiers kilomètres. Au bout de 10 km environ, l'ETS fonctionne de nouveau normalement. Vous trouverez des informations sur les dimensions et les types de jantes et de pneus adaptés à votre véhicule sous « Combinaisons de jantes et de pneus » (▷ page 295).

#### Consignes de sécurité importantes

##### ⚠ ATTENTION



Si l'ESP® est en panne, il ne peut pas stabiliser la trajectoire du véhicule. En outre, d'autres systèmes de sécurité active sont désactivés. Le risque de dérapage ou d'accident augmente.

Continuez de rouler, mais avec prudence. Faites contrôler l'ESP® par un atelier qualifié.

- ❗ Coupez le contact lorsque le frein de stationnement électrique doit être contrôlé sur un banc d'essai de freinage. Sinon, le système de freinage pourrait être détruit par l'action entreprise par l'ESP®.

Pour remorquer votre véhicule avec l'essieu arrière soulevé, tenez compte des remarques relatives à l'ESP® (▷ page 263).

Si le voyant d'alerte  qui se trouve sur le combiné d'instruments est allumé alors que le moteur tourne, c'est que l'ESP® est désactivé.

Si les voyants d'alerte  et  sont allumés en permanence, c'est que l'ESP® n'est pas disponible en raison d'un défaut.

Tenez compte des remarques relatives aux voyants d'alerte (▷ page 200) et aux messages qui peuvent s'afficher sur le combiné d'instruments (▷ page 182).

- ❗ Montez uniquement des roues avec des pneus de dimensions recommandées. Sinon, l'ESP® ne peut pas fonctionner correctement.

### Caractéristiques de l'ESP®

#### Informations générales

Si le voyant d'alerte ESP  s'éteint avant de prendre la route, c'est que l'ESP® est activé automatiquement.

Lorsque l'ESP® intervient, le voyant d'alerte ESP®  qui se trouve sur le combiné d'instruments clignote.

En cas d'intervention de l'ESP® :

- ▶ Ne désactivez en aucun cas l'ESP®.
- ▶ Au démarrage, appuyez juste ce qu'il faut sur la pédale d'accélérateur.
- ▶ Adaptez votre style de conduite aux conditions routières et météorologiques du moment.

#### Fonction ECO de démarrage et d'arrêt automatiques du moteur

La fonction ECO de démarrage et d'arrêt automatiques du moteur arrête automatiquement le moteur lorsque vous arrêtez le véhicule. Le véhicule redémarre par démarrage automatique du moteur. L'ESP® reste dans l'état dans lequel il se trouvait auparavant.

**Exemple :** si l'ESP® était désactivé avant l'arrêt automatique du moteur, il reste désactivé après le redémarrage automatique du moteur.

### Désactivation et activation de l'ESP® (à l'exception des véhicules AMG)

#### Consignes de sécurité importantes

- ❗ Tenez compte de la section « Consignes de sécurité importantes » (▷ page 73).

Vous pouvez sélectionner l'un des états suivants pour l'ESP® :

- ESP® activé
- ESP® désactivé

#### ATTENTION

Si vous désactivez l'ESP®, il ne peut pas stabiliser la trajectoire du véhicule. Le risque d'accident et de blessure augmente alors considérablement.

Ne désactivez l'ESP® que tant que la situation correspond à l'une de celles décrites ci-dessous.

Il peut être préférable de désactiver l'ESP® pour rouler

- avec des chaînes neige
- en neige profonde
- sur le sable ou le gravier

- ❗ Activez l'ESP® dès que la situation ne correspond plus à l'une de celles décrites ci-dessus. Sinon, l'ESP® ne peut pas stabiliser la trajectoire du véhicule lorsque celui-ci a tendance à déraiper ou qu'une roue patine.

- ❗ Lorsque l'ESP® n'est pas activé, évitez de faire patiner les roues motrices pendant une longue période de temps. Sinon, vous risquez d'endommager la chaîne cinématique.

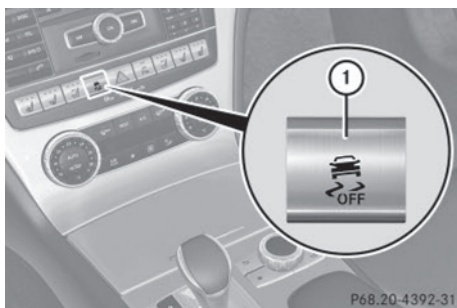

## Désactivation et activation de l'ESP®

► **Désactivation :** appuyez sur la touche ①.

Le voyant d'alerte ESP® OFF  qui se trouve sur le combiné d'instruments s'allume.

► **Activation :** appuyez sur la touche ①.

Le voyant d'alerte ESP® OFF  qui se trouve sur le combiné d'instruments s'éteint.

**Caractéristiques lorsque l'ESP® est désactivé**

Si une ou plusieurs roues patinent alors que l'ESP® est désactivé, le voyant d'alerte ESP®  qui se trouve sur le combiné d'instruments clignote. L'ESP® ne peut pas stabiliser la trajectoire du véhicule.

Si vous désactivez l'ESP®,

- l'ESP® ne peut plus stabiliser la trajectoire du véhicule
- le couple du moteur n'est plus limité et les roues motrices peuvent patiner  
Sur sol meuble, le patinage des roues motrices permet d'obtenir un effet d'accrochage qui améliore la motricité.
- le contrôle de la motricité reste activé
- le freinage continue d'être assisté par l'ESP®

**Désactivation et activation de l'ESP® (véhicules AMG)****Consignes de sécurité importantes**

**i** Tenez compte de la section « Consignes de sécurité importantes » (▷ page 73).

Vous pouvez sélectionner l'un des états suivants pour l'ESP® :

- ESP® activé
- SPORT handling mode activé
- ESP® désactivé

**⚠ ATTENTION**

L'activation du SPORT handling mode augmente le risque de dérapage et d'accident. N'activez le SPORT handling mode que dans les cas décrits ci-dessous.

**⚠ ATTENTION**

Si vous désactivez l'ESP®, il ne peut pas stabiliser la trajectoire du véhicule. Le risque d'accident et de blessure augmente alors considérablement.

Ne désactivez l'ESP® que tant que la situation correspond à l'une de celles décrites ci-dessous.

Il peut être préférable d'activer le SPORT handling mode ou de désactiver l'ESP® pour rouler

- avec des chaînes neige
- en neige profonde
- sur le sable ou le gravier
- sur des circuits délimités, lorsque vous souhaitez exploiter l'aptitude du véhicule à survirer et à sous-virer

La conduite en SPORT handling mode ou lorsque l'ESP® est désactivé nécessite un conducteur extrêmement qualifié et expérimenté.

**i** Activez l'ESP® dès que la situation ne correspond plus à l'une de celles décrites ci-dessus. Sinon, l'ESP® ne peut pas stabiliser

la trajectoire du véhicule lorsque celui-ci a tendance à dérapager ou qu'une roue patine.

- ❗ Lorsque l'ESP® n'est pas activé, évitez de faire patiner les roues motrices pendant une longue période de temps. Sinon, vous risquez d'endommager la chaîne cinématique.

#### Désactivation et activation de l'ESP®

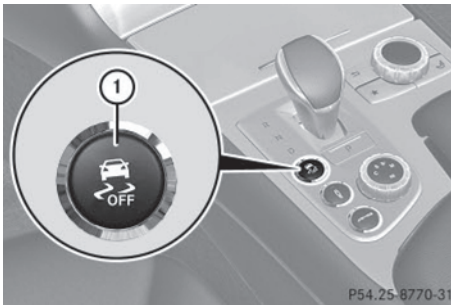

- ▶ **Activation du SPORT handling mode :** appuyez brièvement sur la touche ①. Le voyant d'alerte SPORT handling mode  qui se trouve sur le combiné d'instruments s'allume. Le message **SPORT handling mode** apparaît sur le visuel multifonction.
- ▶ **Désactivation du SPORT handling mode :** appuyez brièvement sur la touche ①. Le voyant d'alerte SPORT handling mode  qui se trouve sur le combiné d'instruments s'allume.
- ▶ **Désactivation de l'ESP® :** appuyez sur la touche ① jusqu'à ce que le voyant d'alerte ESP® OFF  qui se trouve sur le combiné d'instruments s'allume. Le message  **OFF** apparaît sur le visuel multifonction.
- ▶ **Activation de l'ESP® :** appuyez brièvement sur la touche ①. Le voyant d'alerte ESP® OFF  qui se trouve sur le combiné d'instruments s'éteint. Le message  **ON** apparaît sur le visuel multifonction.

#### Caractéristiques de la conduite en SPORT handling mode

Si une ou plusieurs roues patinent alors que le SPORT handling mode est activé, le voyant d'alerte ESP®  qui se trouve sur le combiné d'instruments clignote. L'ESP® ne peut stabiliser la trajectoire du véhicule que de manière limitée.

Si vous activez le SPORT handling mode,

- l'ESP® ne peut plus stabiliser la trajectoire du véhicule que de manière limitée
- le couple du moteur n'est que partiellement limité et les roues motrices peuvent patiner, d'où un effet d'accrochage qui permet d'améliorer la motricité
- l'ETS reste activé
- le freinage continue d'être assisté par l'ESP®

#### Caractéristiques lorsque l'ESP® est désactivé

Si une ou plusieurs roues patinent alors que l'ESP® est désactivé, le voyant d'alerte ESP®  qui se trouve sur le combiné d'instruments ne clignote pas. L'ESP® ne peut pas stabiliser la trajectoire du véhicule.

Si vous désactivez l'ESP®,

- l'ESP® ne peut plus stabiliser la trajectoire du véhicule
- le couple du moteur n'est plus limité et les roues motrices peuvent patiner  
Sur sol meuble, le patinage des roues motrices permet d'obtenir un effet d'accrochage qui améliore la motricité.
- le contrôle de la motricité reste activé
- le système PRE-SAFE® n'est pas disponible; il n'est pas non plus activé lorsque vous appuyez énergiquement sur la pédale de frein et que le freinage est assisté par l'ESP®
- le frein PRE-SAFE® n'est pas disponible; il n'est pas non plus activé lorsque vous appuyez énergiquement sur la pédale de

frein et que le freinage est assisté par l'ESP®

- le freinage continue d'être assisté par l'ESP®

### EBD (répartiteur électronique de freinage)

#### Informations générales

Afin d'améliorer la stabilité du véhicule lors des freinages, l'EBD surveille et régule la pression de freinage au niveau des roues arrière.

#### Consignes de sécurité importantes

- i** Tenez compte de la section « Consignes de sécurité importantes » relative aux systèmes de sécurité active (> page 73).

#### ATTENTION

Lorsque l'EBD est en panne, les roues arrière peuvent se bloquer, par exemple lors d'un freinage à fond. Le risque de dérapage ou d'accident augmente.

Adaptez votre style de conduite aux modifications du comportement du véhicule. Faites contrôler le système de freinage par un atelier qualifié.

Tenez compte des remarques relatives aux voyants de contrôle et d'alerte (> page 197) ainsi que de celles concernant les messages sur le visuel (> page 186).

### ADAPTIVE BRAKE

L'ADAPTIVE BRAKE offre une sécurité de freinage et un confort de freinage accrus. Outre la fonction de freinage, l'ADAPTIVE BRAKE comprend la fonction HOLD (> page 155) et l'aide au démarrage en côte (> page 137).

### Frein PRE-SAFE®

#### Informations générales

- i** Tenez compte de la section « Consignes de sécurité importantes » (> page 73).

Le frein PRE-SAFE® est uniquement disponible sur les véhicules équipés du DISTRONIC PLUS.

Pour que le frein PRE-SAFE® puisse intervenir, le système de capteurs radar doit être opérationnel.

Le frein PRE-SAFE® utilise le système de capteurs radar pour détecter les obstacles qui se trouvent depuis un certain temps sur votre trajectoire.

Le frein PRE-SAFE® vous aide à réduire le risque de collision avec le véhicule qui précède et à diminuer les conséquences d'une éventuelle collision. Si le frein PRE-SAFE® détecte un risque de collision, vous êtes averti par un signal optique et sonore ainsi que par le freinage automatique. Sans votre intervention, le frein PRE-SAFE® ne peut pas empêcher une collision.

#### Consignes de sécurité importantes

#### ATTENTION

Lorsqu'un risque de collision est détecté, le frein PRE-SAFE® ralentit votre véhicule, en effectuant tout d'abord un freinage partiel. Si vous ne freinez pas vous aussi, une collision risque de se produire. Le freinage à fond déclenché automatiquement ne peut pas empêcher une collision. Il y a risque d'accident.

Freinez toujours de vous-même, indépendamment du système, et essayez de contourner les obstacles.

#### ATTENTION

Le frein PRE-SAFE® n'est pas toujours en mesure de détecter les objets ni d'analyser avec précision les situations complexes.

Dans ce cas, le frein PRE-SAFE® peut

- émettre une alerte à tort et alors freiner le véhicule
- ne pas vous avertir ou ne pas intervenir

Il y a risque d'accident.

Soyez toujours attentif aux conditions de circulation et prêt à freiner, notamment lorsque le frein PRE-SAFE® vous avertit. Annulez l'intervention si la situation n'est pas critique.

Vous devez freiner pour maintenir une distance suffisante par rapport au véhicule qui précède et éviter ainsi une collision.

### ATTENTION

Le frein PRE-SAFE® ne tient pas compte

- des personnes et des animaux
- des véhicules qui circulent en sens inverse
- des véhicules circulant sur les voies transversales
- des virages

Par conséquent, le frein PRE-SAFE® ne peut pas toujours vous avertir dans les situations critiques. Il y a risque d'accident.

Soyez toujours attentif aux conditions de circulation et prêt à freiner.

La détection peut être limitée en cas de chute de neige ou de forte pluie.

La détection par le système de capteurs radar est également limitée dans les cas suivants :

- lorsque les capteurs sont encrassés ou masqués
- en cas de perturbation par d'autres sources radar
- en cas de forte réflexion radar, par exemple dans les parkings couverts
- si le véhicule qui précède est de largeur réduite, par exemple une moto
- si le véhicule qui précède suit une trajectoire décalée par rapport au milieu de votre véhicule

Si l'avant du véhicule a été endommagé, faites contrôler le réglage et le fonctionnement

des capteurs radar par un atelier qualifié. Cela vaut également pour les collisions à faible vitesse qui n'entraînent aucun dommage visible à l'avant du véhicule.

### Fonction

► **Activation et désactivation :** activez et désactivez le frein PRE-SAFE® par l'intermédiaire de l'ordinateur de bord (▷ page 180).

Lorsque le frein PRE-SAFE® est désactivé, le symbole  apparaît dans le graphique du système d'aide sur le visuel multifonction.

Cette fonction donne l'alerte à partir de 4 mph (7 km/h) environ lorsque vous vous rapprochez très rapidement du véhicule qui vous précède. Dans ce cas, un signal d'alerte périodique retentit et le voyant d'alerte de distance  qui se trouve sur le combiné d'instruments s'allume.

► Freinez immédiatement pour réduire le risque d'accident.

ou

► Évitez l'obstacle, dans la mesure où vous pouvez le faire sans danger.

Le frein PRE-SAFE® peut également freiner le véhicule automatiquement dans les conditions suivantes :

- le conducteur et le passager doivent avoir bouclé leur ceinture de sécurité et
- la vitesse du véhicule est comprise entre 4 mph (7 km/h) environ et 124 mph (200 km/h) environ

Le frein PRE-SAFE® peut également réagir aux obstacles fixes jusqu'à une vitesse de 40 mph (70 km/h) environ. Les obstacles fixes sont par exemple des véhicules à l'arrêt ou en stationnement.

 En cas de risque de collision élevé, des mesures préventives de protection des occupants (PRE-SAFE®) sont activées.

Si le risque de collision persiste et que vous ne freinez pas vous-même, ne contournez pas l'obstacle ou n'accélérez pas fortement, un freinage automatique pouvant aller jusqu'à un freinage à fond peut se produire. Le freinage à fond automatique a lieu juste avant un accident imminent.

Vous pouvez à tout moment annuler l'intervention du frein PRE-SAFE® si vous

- enfoncez complètement la pédale d'accélérateur
- activez le kickdown
- relâchez la pédale de frein

L'intervention du frein PRE-SAFE® est automatiquement annulée lorsque

- vous évitez l'obstacle en tournant le volant
- tout risque de collision est écarté
- plus aucun obstacle n'est détecté sur votre trajectoire

### Direction active STEER CONTROL

#### Informations générales

La direction active STEER CONTROL vous aide, en exerçant une force perceptible au niveau du volant, à diriger le véhicule dans la bonne direction pour stabiliser sa trajectoire. Elle intervient en particulier lorsque

- les 2 roues droites ou les 2 roues gauches se trouvent sur une portion de la chaussée mouillée ou glissante lors d'un freinage
- le véhicule commence à dérapé

#### Consignes de sécurité importantes

- ❗ Tenez compte de la section « Consignes de sécurité importantes » (▷ page 73).

En cas de dysfonctionnement de l'ESP®, la direction active STEER CONTROL ne fournit aucune recommandation de braquage. L'assistance de la direction électrique continue cependant de fonctionner.

## Protection antivol

### Antidémarrage

- ▶ **Activation avec la clé :** retirez la clé du contacteur d'allumage.
- ▶ **Activation avec la fonction KEYLESS-GO :** coupez le contact et ouvrez la porte du conducteur.
- ▶ **Désactivation :** mettez le contact.

L'antidémarrage empêche de démarrer le moteur sans clé valable.

Lorsque vous quittez le véhicule, prenez toujours la clé avec vous et verrouillez le véhicule. Si la clé reste dans le véhicule, n'importe qui peut démarrer le moteur.

- ❗ L'antidémarrage est toujours désactivé lorsque vous démarrez le moteur.

Si le moteur ne démarre pas alors que la batterie de démarrage est chargée, il se peut que l'antidémarrage soit défectueux. Contactez un point de service Mercedes-Benz ou appelez le 1-800 FOR MERCEDES (aux Etats-Unis) ou le 1-800-387-0100 (au Canada).

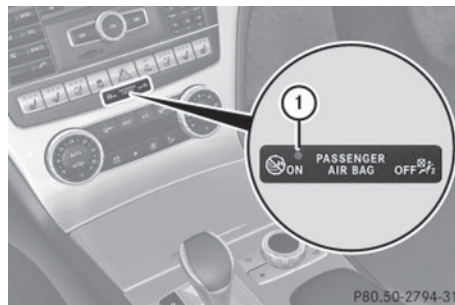

### EDW (alarme antivol et antieffraction)



- ▶ **Activation :** verrouillez le véhicule avec la clé ou avec la fonction KEYLESS-GO. Le voyant ❶ clignote. Le système d'alarme est activé environ 15 secondes plus tard.
- ▶ **Désactivation :** déverrouillez le véhicule avec la clé ou avec la fonction KEYLESS-GO.

Lorsque le système d'alarme est activé, une alarme optique et une alarme sonore se déclenchent lorsque vous ouvrez

- une porte
- le véhicule avec la clé de secours
- le coffre
- le capot
- la boîte à gants
- le bac de rangement sous l'accoudoir
- un bac de rangement à l'arrière

► **Arrêt de l'alarme avec la clé:** appuyez sur la touche  ou la touche  de la clé. L'alarme s'arrête.

ou

► Introduisez la clé dans le contacteur d'allumage. L'alarme s'arrête.

► **Arrêt de l'alarme avec la fonction**

**KEYLESS-GO:** saisissez la poignée extérieure d'une porte. La clé doit alors se trouver à l'extérieur du véhicule.

L'alarme s'arrête.

ou

► Appuyez sur la touche de démarrage et d'arrêt qui se trouve sur la planche de bord. La clé doit alors se trouver dans le véhicule. L'alarme s'arrête.

L'alarme ne s'arrête pas, même si vous refermez immédiatement l'élément qui a provoqué le déclenchement de l'alarme, par exemple une porte ouverte.

**i** Si l'alarme dure plus de 30 secondes, le système d'appel d'urgence mbrace contacte automatiquement le Centre d'Appels Clients. Pour cela, le système envoie une notification par SMS ou par connexion de données. Le système d'appel d'urgence envoie une notification ou établit une connexion de données uniquement lorsque

- vous avez souscrit un abonnement au service mbrace
- le service mbrace été activé correctement
- le réseau de téléphonie requis est disponible





Informations utiles .....	86
Clé .....	86
Portes .....	91
Coffre .....	92
Vitres latérales .....	98
Toit .....	100

### Informations utiles

- i** Cette notice d'utilisation décrit tous les modèles ainsi que l'ensemble des équipements de série et optionnels qui étaient disponibles pour votre véhicule au moment de la clôture de la rédaction de cette notice d'utilisation. Des divergences sont possibles selon les pays. Notez que votre véhicule n'est pas obligatoirement équipé de toutes les fonctions décrites. Cela vaut également pour les fonctions et systèmes importants pour la sécurité.
- i** Lisez les informations sur les ateliers qualifiés (▷ page 33).

### Clé

#### Consignes de sécurité importantes

##### ATTENTION

Si vous laissez des enfants sans surveillance à l'intérieur du véhicule, ils pourraient

- ouvrir les portes et mettre en danger d'autres personnes ou usagers
- descendre du véhicule et se faire renverser
- utiliser les équipements du véhicule et se coincer, par exemple

En outre, les enfants peuvent mettre le véhicule en mouvement, par exemple en

- desserrant le frein de stationnement
- désengageant la position de stationnement **P** (véhicules équipés d'une boîte de vitesses automatique)
- démarrant le moteur

Il y a risque d'accident et de blessure.

Lorsque vous quittez le véhicule, prenez toujours la clé avec vous et verrouillez le véhicule. Ne laissez jamais des enfants ni des animaux sans surveillance à l'intérieur du véhicule. Conservez la clé hors de portée des enfants.

##### ATTENTION

Des personnes, notamment des enfants, risquent d'être gravement, voire mortellement blessés si elles sont exposées trop longtemps à une chaleur intense ou si elles sont exposées au froid. Ne laissez jamais des personnes, notamment des enfants, sans surveillance à l'intérieur du véhicule.

##### ATTENTION

Si vous accrochez des objets lourds ou encombrants à la clé, celle-ci risque de tourner de manière intempestive dans le contacteur d'allumage pendant la marche. Le moteur risque alors d'être arrêté, par exemple. Il y a risque d'accident.

N'accrochez pas d'objets lourds ou encombrants à la clé. Si le trousseau est trop volumineux, retirez-le avant d'introduire la clé dans le contacteur d'allumage, par exemple.

- !** N'approchez pas la clé de champs magnétiques puissants. Sinon, la fonction télécommande pourrait être endommagée. Des champs magnétiques intenses peuvent se former, par exemple à proximité d'installations électriques puissantes.

Ne posez pas la clé

- à côté d'appareils électroniques, tels qu'un téléphone portable ou une autre clé
- à côté d'objets métalliques, tels que des pièces de monnaie ou des films métalliques
- dans des objets métalliques, tels qu'une valise en métal

Cela risque de compromettre le fonctionnement de la clé.

## Fonctions de la clé

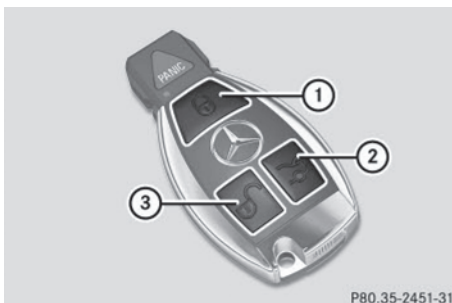

P80.35-2451-31

- ① Verrouillage du véhicule
- ② Déverrouillage du coffre
- ③ Déverrouillage du véhicule

► **Déverrouillage centralisé:** appuyez sur la touche .

Si vous n'ouvrez pas le véhicule dans les 40 secondes qui suivent le déverrouillage,

- le véhicule se verrouille de nouveau
- la protection antivol est réactivée

► **Verrouillage centralisé:** appuyez sur la touche .

La clé vous permet de verrouiller et de déverrouiller de manière centralisée

- les portes
- le coffre
- la boîte à gants
- le bac de rangement situé sous l'accoudoir
- le bac de rangement à l'arrière
- la trappe du réservoir

Les clignotants s'allument 1 fois au déverrouillage et 3 fois au verrouillage.

Vous pouvez également vous faire confirmer le verrouillage par un signal sonore. Vous pouvez activer et désactiver le signal sonore par l'intermédiaire de l'ordinateur de bord (▷ page 180).

Dans l'obscurité, l'éclairage de la zone environnante s'allume également si la fonction correspondante a été activée dans l'ordinateur de bord (▷ page 180).

## KEYLESS-GO

### Remarques générales

Notez que le moteur peut être démarré par tout occupant du véhicule lorsqu'une clé dotée de la fonction KEYLESS-GO se trouve à l'intérieur du véhicule.

### Verrouillage et déverrouillage centralisés

La fonction KEYLESS-GO vous permet de verrouiller et de déverrouiller votre véhicule et de démarrer. Pour cela, vous devez porter la clé sur vous. Vous pouvez combiner les fonctions KEYLESS-GO avec celles d'une clé conventionnelle. Déverrouillez par exemple le véhicule avec la fonction KEYLESS-GO et verrouillez-le avec la touche de la clé.

Lors du verrouillage ou du déverrouillage avec la fonction KEYLESS-GO, la distance entre la clé et la poignée de porte correspondante ne doit pas être supérieure à 3 ft (1 m).

Une brève liaison radio entre le véhicule et la clé est établie pour vérifier s'il y a une clé valable dans l'habitacle ou à proximité du véhicule. Cela se produit par exemple

- lorsque vous touchez les poignées de porte extérieures
- au démarrage du moteur
- pendant la marche

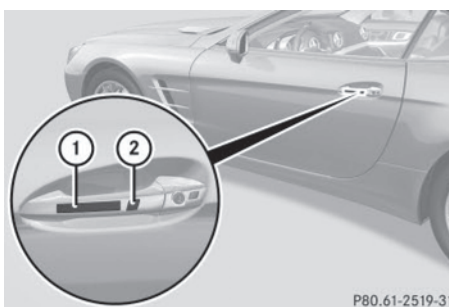

P80.61-2519-31

► **Déverrouillage du véhicule:** touchez le côté intérieur de la poignée.

► **Verrouillage du véhicule:** touchez le capteur ①.

- **Fermeture confort**: touchez longuement le capteur ②.

Pour de plus amples informations sur la fermeture confort, voir la rubrique « Fermeture confort » dans la notice d'utilisation numérique.

- **Déverrouillage du coffre**: tirez la poignée du coffre.  
Le véhicule ne déverrouille que le coffre.

### Modification du réglage du système de verrouillage

Vous trouverez de plus amples informations dans la notice d'utilisation numérique.

### Clé de secours

#### Remarques générales

Si vous ne pouvez plus verrouiller ni déverrouiller le véhicule avec la clé, utilisez la clé de secours.

Si vous déverrouillez et ouvrez la porte du conducteur ou le coffre avec la clé de secours, l'alarme antivol et antieffraction se déclenche (▷ page 82).

Vous pouvez arrêter l'alarme de plusieurs manières:

- **Arrêt de l'alarme avec la clé**: appuyez sur la touche  ou la touche  de la clé.

ou

- Introduisez la clé dans le contacteur d'allumage.

ou

- **Arrêt de l'alarme avec la fonction KEYLESS-GO**: appuyez sur la touche de démarrage et d'arrêt qui se trouve sur le contacteur d'allumage. La clé doit alors se trouver à l'intérieur du véhicule.

ou

- Verrouillez ou déverrouillez le véhicule avec KEYLESS-GO. La clé doit alors se trouver à l'extérieur du véhicule.

Lorsque vous déverrouillez le véhicule avec la clé de secours, la trappe du réservoir ne se déverrouille pas automatiquement.

- **Déverrouillage de la trappe du réservoir**: introduisez la clé dans le contacteur d'allumage.

### Retrait de la clé de secours

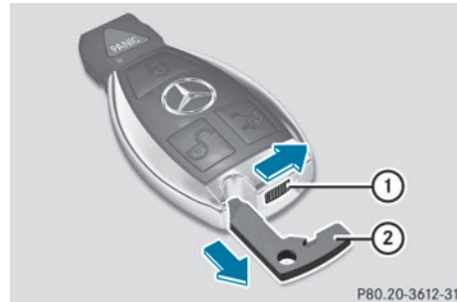

- Déplacez le poussoir de déverrouillage ① dans le sens de la flèche, maintenez-le dans cette position et retirez la clé de secours ② de la clé.

Pour de plus amples informations sur

- le déverrouillage de la porte du conducteur, voir (▷ page 92)
- le déverrouillage du coffre, voir (▷ page 97)
- le verrouillage du véhicule, voir (▷ page 92)

### Pile de la clé

#### Consignes de sécurité importantes

##### ATTENTION

Les piles contiennent des substances toxiques et corrosives. L'ingestion de piles peut être très dangereuse pour la santé. Il y a danger de mort.

Conservez les piles hors de portée des enfants. En cas d'ingestion de piles, consultez immédiatement un médecin.

Mercedes-Benz vous recommande de confier le remplacement des piles à un atelier qualifié.

La pile de la clé contient du perchlorate qui nécessite un maniement particulier et des mesures de protection de l'environnement. Tenez compte des directives nationales concernant l'élimination.

### Contrôle de la pile



- ▶ Appuyez sur la touche ou la touche .

Si la pile est bonne, le voyant des piles ① s'allume brièvement.

Si le voyant des piles ① ne s'allume pas brièvement, la pile est déchargée.

- ▶ Remplacez la pile (▷ page 89).

- ① Si vous contrôlez la pile de la clé dans la zone de réception du véhicule, l'actionnement de la touche ou de la touche entraîne

- le verrouillage ou
- le déverrouillage du véhicule

- ① Vous pouvez vous procurer une pile dans tous les ateliers qualifiés.

### Remplacement de la pile

Vous avez besoin de 1 pile bouton de 3 V de type CR 2025.

- ▶ Retirez la clé de secours de la clé (▷ page 88).

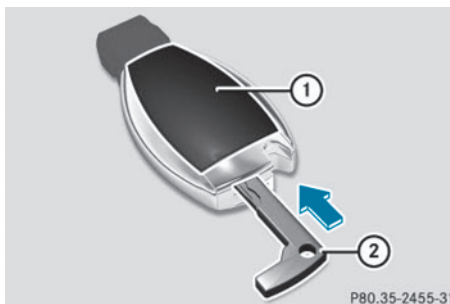

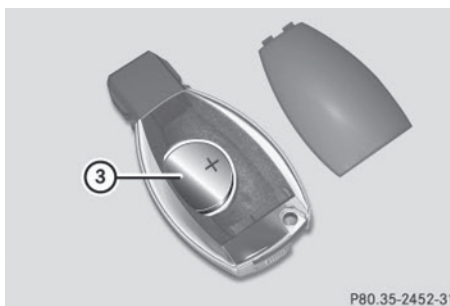

- ▶ Enfoncez la clé de secours ② dans l'orifice de la clé (flèche) jusqu'à ce que le couvercle du compartiment des piles ① s'ouvre. Ce faisant, veillez à ne pas bloquer l'ouverture du couvercle du compartiment des piles ①.
- ▶ Retirez le couvercle du compartiment des piles ①.



- ▶ Tapotez la clé contre la paume de la main pour faire sortir la pile ③.
- ▶ Mettez la nouvelle pile en place, pôle positif vers le haut. Utilisez pour cela un chiffon non pelucheux.
- ▶ Assurez-vous que la surface de la pile est exempte de peluche, de graisse ou d'autres souillures.
- ▶ Insérez les pattes avant du couvercle du compartiment des piles ① dans le boîtier, puis appuyez sur le couvercle pour le fermer.
- ▶ Rangez la clé de secours ② dans la clé.
- ▶ Contrôlez le fonctionnement de toutes les touches de la clé sur le véhicule.

## Problèmes relatifs à la clé

Problèmes	Causes et conséquences possibles et ► Solutions
Vous ne pouvez plus verrouiller ni déverrouiller le véhicule avec la clé.	<p>La pile de la clé est faible ou déchargée.</p> <ul style="list-style-type: none"> <li>► Contrôlez la pile de la clé (▷ page 89) et remplacez-la si nécessaire (▷ page 89).</li> </ul> <p>Si la tentative n'aboutit pas :</p> <ul style="list-style-type: none"> <li>► Déverrouillez (▷ page 92) ou verrouillez (▷ page 92) le véhicule avec la clé de secours.</li> </ul>
	<p>La clé est défectueuse.</p> <ul style="list-style-type: none"> <li>► Déverrouillez (▷ page 92) ou verrouillez (▷ page 92) le véhicule avec la clé de secours.</li> <li>► Faites contrôler la clé par un atelier qualifié.</li> </ul>
Vous ne pouvez plus verrouiller ni déverrouiller le véhicule par l'intermédiaire de la fonction KEYLESS-GO.	<p>Une source radioélectrique puissante perturbe le système.</p> <ul style="list-style-type: none"> <li>► Verrouillez ou déverrouillez le véhicule avec la fonction télécommande de la clé. Pour cela, tenez la clé le plus près possible du véhicule et appuyez sur la touche  ou la touche .</li> </ul> <p>Si vous ne pouvez pas non plus verrouiller ou déverrouiller le véhicule avec la fonction télécommande de la clé :</p> <ul style="list-style-type: none"> <li>► Déverrouillez (▷ page 92) ou verrouillez (▷ page 92) le véhicule avec la clé de secours.</li> </ul>
	<p>La fonction KEYLESS-GO est défectueuse.</p> <ul style="list-style-type: none"> <li>► Verrouillez ou déverrouillez le véhicule avec la fonction télécommande de la clé.</li> <li>► Faites contrôler la fonction KEYLESS-GO par un atelier qualifié.</li> </ul> <p>Si vous ne pouvez pas non plus verrouiller ou déverrouiller le véhicule avec la fonction télécommande de la clé :</p> <ul style="list-style-type: none"> <li>► Déverrouillez (▷ page 92) ou verrouillez (▷ page 92) le véhicule avec la clé de secours.</li> <li>► Faites contrôler la fonction KEYLESS-GO par un atelier qualifié.</li> </ul>
	<p>Vous avez perdu une clé.</p> <ul style="list-style-type: none"> <li>► Faites bloquer la clé par un atelier qualifié.</li> <li>► Signalez aussitôt la perte à l'assureur du véhicule.</li> <li>► Faites remplacer les serrures si nécessaire.</li> </ul>
Vous avez perdu une clé de secours.	<ul style="list-style-type: none"> <li>► Signalez aussitôt la perte à l'assureur du véhicule.</li> <li>► Faites remplacer les serrures si nécessaire.</li> </ul>

Problèmes	Causes et conséquences possibles et ► Solutions
Vous ne pouvez plus démarrer le moteur avec la clé.	<p>La tension du réseau de bord est trop basse.</p> <ul style="list-style-type: none"> <li>► Arrêtez les consommateurs qui ne sont pas indispensables (chauffage des sièges ou éclairage intérieur, par exemple), puis réessayez de démarrer le moteur.</li> </ul> <p>Si la tentative n'aboutit pas :</p> <ul style="list-style-type: none"> <li>► Contrôlez la batterie de démarrage et rechargez-la si nécessaire (► page 256).</li> </ul> <p>ou</p> <ul style="list-style-type: none"> <li>► Essayez l'aide au démarrage (► page 258).</li> </ul> <p>ou</p> <ul style="list-style-type: none"> <li>► Prenez contact avec un atelier qualifié.</li> </ul>
Vous ne pouvez plus démarrer le moteur avec la fonction KEYLESS-GO. La clé se trouve à l'intérieur du véhicule.	<p>Le véhicule est verrouillé.</p> <ul style="list-style-type: none"> <li>► Verrouillez le véhicule et essayez de nouveau de démarrer le véhicule.</li> </ul> <p>Une source radioélectrique puissante perturbe le système.</p> <ul style="list-style-type: none"> <li>► Démarrez le véhicule en introduisant la clé dans le contacteur d'allumage.</li> </ul>

## Portes

### Consignes de sécurité importantes

#### ATTENTION

Si vous laissez des enfants sans surveillance à l'intérieur du véhicule, ils pourraient

- ouvrir les portes et mettre en danger d'autres personnes ou usagers
- descendre du véhicule et se faire renverser
- utiliser les équipements du véhicule et se coincer, par exemple

En outre, les enfants peuvent mettre le véhicule en mouvement, par exemple en

- desserrant le frein de stationnement
- désengageant la position de stationnement P (véhicules équipés d'une boîte de vitesses automatique)

- mettant la boîte de vitesses au point mort (véhicules équipés d'une boîte de vitesses mécanique)

- démarrant le moteur

Il y a risque d'accident et de blessure.

Lorsque vous quittez le véhicule, prenez toujours la clé avec vous et verrouillez le véhicule. Ne laissez jamais des enfants ni des animaux sans surveillance à l'intérieur du véhicule. Conservez la clé hors de portée des enfants.

#### ATTENTION

Si vous laissez des enfants sans surveillance à l'intérieur du véhicule, ils pourraient

- ouvrir les portes et mettre en danger d'autres personnes ou usagers
- descendre du véhicule et se faire renverser
- utiliser les équipements du véhicule et se coincer, par exemple



En outre, les enfants peuvent mettre le véhicule en mouvement, par exemple en

- desserrant le frein de stationnement
- désengageant la position de stationnement **P** (véhicules équipés d'une boîte de vitesses automatique)
- démarrant le moteur

Il y a risque d'accident et de blessure.

Lorsque vous quittez le véhicule, prenez toujours la clé avec vous et verrouillez le véhicule. Ne laissez jamais des enfants ni des animaux sans surveillance à l'intérieur du véhicule. Conservez la clé hors de portée des enfants.

#### **ATTENTION**

Si vous laissez des enfants sans surveillance à l'intérieur du véhicule, ils pourraient

- ouvrir les portes et mettre en danger d'autres personnes ou usagers
- descendre du véhicule et se faire renverser
- utiliser les équipements du véhicule et se coincer, par exemple

En outre, les enfants peuvent mettre le véhicule en mouvement, par exemple en

- desserrant le frein de stationnement
- désengageant la position de stationnement **P** (véhicules équipés d'une boîte de vitesses automatique)
- démarrant le moteur

Il y a risque d'accident et de blessure.

Lorsque vous quittez le véhicule, prenez toujours la clé avec vous et verrouillez le véhicule. Ne laissez jamais des enfants ni des animaux sans surveillance à l'intérieur du véhicule. Conservez la clé hors de portée des enfants.

#### **ATTENTION**

Des personnes, notamment des enfants, risquent d'être gravement, voire mortellement blessés si elles sont exposées trop longtemps à une chaleur intense ou si elles sont exposées au froid. Ne laissez jamais des personnes, notamment des enfants, sans surveillance à l'intérieur du véhicule.

#### **Informations figurant dans la notice d'utilisation numérique**

Vous trouverez dans la notice d'utilisation numérique des informations sur les thèmes suivants :

- Déverrouillage et ouverture des portes de l'intérieur
- Verrouillage et déverrouillage centralisés de l'intérieur
- Verrouillage automatique
- Fermeture assistée
- Déverrouillage de la porte du conducteur (clé de secours)
- Verrouillage du véhicule (clé de secours)

#### **Coffre**

#### **Consignes de sécurité importantes**

#### **ATTENTION**

Lorsque les objets, les bagages ou le chargement ne sont pas arrimés ou sont insuffisamment arrimés, ils risquent de glisser, de se renverser ou d'être projetés et ainsi de heurter les occupants du véhicule. Il y a risque de blessure, en particulier lors d'un freinage brutal ou d'un changement brusque de direction.

Rangez toujours les objets de manière à ce qu'ils ne puissent pas être projetés. Avant chaque trajet, arrimez les objets, les bagages ou le chargement afin d'éviter qu'ils ne glissent ou ne se renversent.

#### **ATTENTION**

Des personnes, notamment des enfants, risquent d'être gravement, voire mortellement blessés si elles sont exposées trop longtemps à une chaleur intense ou si elles sont exposées au froid. Ne laissez jamais des personnes, notamment des enfants, sans surveillance à l'intérieur du véhicule.

 Lors de son ouverture, le couvercle du coffre pivote vers le haut. Veillez par consé-

séquent à lui réserver un espace de manœuvre suffisant.

**!** Ne fermez le coffre que lorsque le toit est complètement abaissé. Sinon, vous pourriez endommager le toit.

Si vous fermez le coffre alors que le toit n'est pas complètement fermé, le voyant incorporé au contacteur de l'aide au chargement s'allume et un signal d'alerte retentit.

**i** Cotes d'ouverture du couvercle de coffre (> page 305).

**i** Lorsque le toit est ouvert et replié dans le coffre, vous pouvez le soulever avec l'aide au chargement (> page 224) pour pouvoir charger le véhicule plus facilement. Pour cela, vous pouvez également ouvrir la séparation de coffre.

Une fois le chargement terminé, vous devez refermer la séparation de coffre. Sinon, vous ne pouvez plus fermer le toit.

Vous pouvez déverrouiller le coffre lorsque le véhicule est à l'arrêt et le toit entièrement ouvert ou fermé.

Ne posez pas la clé dans le coffre. Vous risqueriez de vous retrouver enfermé dehors.

Le coffre peut être

- ouvert et fermé de l'extérieur
- ouvert et fermé automatiquement de l'extérieur (véhicules équipés de la fermeture à distance du coffre)
- ouvert et fermé automatiquement de l'intérieur (véhicules équipés de la fermeture à distance du coffre)
- ouvert et fermé sans les mains (véhicules équipés des fonctions KEYLESS-GO et HANDS-FREE ACCESS) ou le processus peut être interrompu
- verrouillé séparément
- déverrouillé avec la clé de secours
- ouvert par l'intermédiaire de la touche de déverrouillage de secours

### Fonction d'inversion du coffre

Le couvercle de coffre est équipé d'une fonction d'inversion automatique. Celle-ci réagit lorsqu'un objet rigide empêche le couvercle de coffre de se fermer complètement ou qu'il entrave le processus de fermeture. Le coffre se rouvre automatiquement. La fonction d'inversion automatique est cependant uniquement un système d'aide et n'est pas en mesure de remplacer votre vigilance lors de la fermeture du coffre.

#### ATTENTION

La fonction d'inversion ne réagit pas

- aux éléments mous, légers et minces (par exemple de petits doigts)
- lors des derniers 1/3 in (8 mm) avant la fermeture

Par conséquent, la fonction d'inversion ne permet pas d'éviter que vous soyez coincé dans ces situations. Il y a risque de blessure. Veillez à ne pas vous trouver dans la zone de fermeture lors de la fermeture.

Si quelqu'un est coincé,

- appuyez sur la touche  de la clé ou
- appuyez sur la touche de commande à distance qui se trouve sur la porte du conducteur ou
- appuyez sur la touche de fermeture ou la touche de verrouillage qui se trouve sur le couvercle de coffre ou
- tirez la poignée du coffre

## Ouverture et fermeture de l'extérieur

### Ouverture

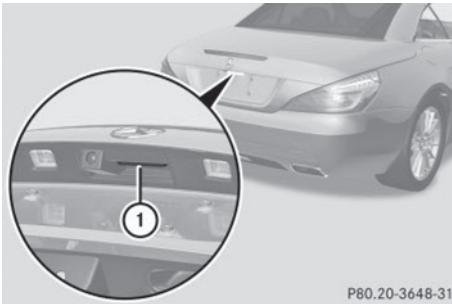

P80.20-3648-31

- ▶ Appuyez sur la touche  de la clé.
  - ▶ Tirez la poignée ①.
  - ▶ Soulevez le couvercle du coffre.
- i** Lorsque le toit est ouvert et replié dans le coffre, vous pouvez le soulever avec l'aide au chargement (▷ page 224) pour pouvoir charger le véhicule plus facilement. Pour cela, vous pouvez également ouvrir la séparation de coffre.

Une fois le chargement terminé, vous devez refermer la séparation de coffre. Sinon, le toit ne peut plus être fermé.

### Fermeture

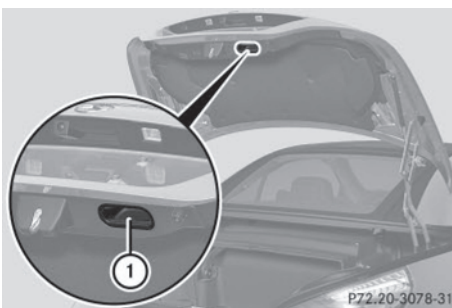

P72.20-3078-31

- ▶ Saisissez le couvercle du coffre par la poignée encastrée ① et abaissez-le.
- ▶ Si nécessaire, verrouillez le véhicule avec la touche  de la clé ou avec la fonction KEYLESS-GO.

- i** Si une clé dotée de la fonction KEYLESS-GO est détectée dans le coffre, vous ne pouvez pas le verrouiller et il se rouvre.

## Ouverture et fermeture automatiques de l'extérieur

### Consignes de sécurité importantes

#### ATTENTION

Vous risquez d'être coincé lors de la fermeture automatique du hayon. En outre, des personnes (des enfants, par exemple) peuvent se trouver ou pénétrer dans la zone de fermeture lors du processus de fermeture. Il y a risque de blessure.

Lors du processus de fermeture, assurez-vous que personne ne se trouve à proximité de la zone de fermeture.

Pour interrompre le processus de fermeture, vous avez le choix entre les possibilités suivantes :

- Appuyez sur la touche  de la clé.
- Appuyez sur la touche de commande à distance qui se trouve sur la porte du conducteur.
- Appuyez sur la touche de fermeture ou la touche de verrouillage qui se trouve sur le hayon.
- Tirez la poignée du hayon.

- !** Lors de son ouverture, le couvercle du coffre pivote vers le haut. Veuillez par conséquent à lui réserver un espace de manœuvre suffisant.

- i** Cotes d'ouverture du couvercle de coffre (▷ page 305).

### Ouverture

Vous pouvez ouvrir automatiquement le coffre avec la poignée qui se trouve sur le coffre.

- ▶ Alors que le coffre est déverrouillé, tirez la poignée du coffre et relâchez-la aussitôt.

Véhicules équipés de la fermeture à distance du coffre : le coffre peut également être fermé automatiquement avec la clé.

- ▶ Appuyez sur la touche  de la clé jusqu'à ce que le coffre s'ouvre.

## Fermeture

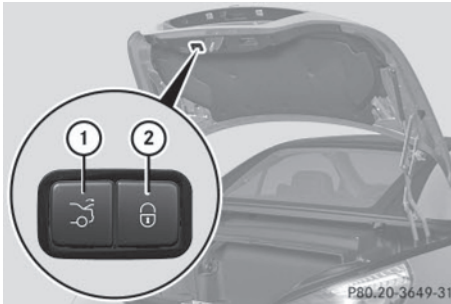

- ▶ **Fermeture :** appuyez sur la touche de fermeture ① qui se trouve dans le coffre.

Véhicules équipés de la fermeture à distance du coffre et de la fonction KEYLESS-GO : vous pouvez fermer et verrouiller le coffre simultanément.

- ▶ Appuyez sur la touche de verrouillage ② qui se trouve dans le coffre. Si une clé dotée de la fonction KEYLESS-GO est détectée à l'extérieur du véhicule, le coffre se ferme et se verrouille.

- ❗ Si une clé dotée de la fonction KEYLESS-GO est détectée dans le coffre, vous ne pouvez pas le verrouiller et il se rouvre.

## HANDS-FREE ACCESS

### Consignes de sécurité importantes

#### ATTENTION

Le système d'échappement du véhicule peut être brûlant. Si vous utilisez la fonction HANDS-FREE ACCESS, vous risquez de vous brûler au contact du système d'échappement. Il y a risque de blessure. Veillez à n'effectuer le mouvement que dans la zone de détection des capteurs.

- ❗ Si la clé se trouve dans la zone de détection arrière de la fonction KEYLESS-GO, le coffre peut s'ouvrir de manière intempestive, notamment dans les situations suivantes :

- lors du passage dans une station de lavage
- lors de l'utilisation d'un nettoyeur haute pression

Assurez-vous que la clé se trouve à au moins 6,5 ft (2 m) du véhicule.

## Remarques générales

Les fonctions KEYLESS-GO et HANDS-FREE ACCESS vous permettent d'ouvrir et de fermer le coffre sans les mains, ou d'interrompre le processus. Cela peut notamment s'avérer utile si vous n'avez pas les mains libres. Le simple fait de balancer le pied sous le pare-chocs suffit.

Tenez compte pour cela des remarques suivantes :

- Portez une clé dotée de la fonction KEYLESS-GO sur vous. La clé doit se trouver derrière le véhicule, dans la zone de détection de la fonction KEYLESS-GO.
- Avant de balancer le pied, veillez à adopter une position stable et à ce que l'espace disponible derrière le véhicule soit suffisant. Sinon, vous risquez de perdre l'équilibre, par exemple en cas de verglas.

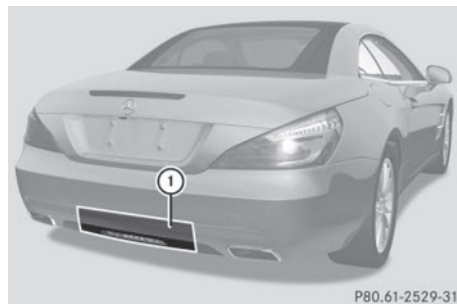

- Veillez à toujours balancer le pied uniquement dans la zone de détection des capteurs ①.
- Lorsque vous balancez le pied, tenez-vous à une distance d'au moins 12 in (30 cm) par rapport à l'arrière du véhicule.
- Lorsque vous balancez le pied, veillez à ne pas toucher le pare-chocs. Sinon, les capteurs risquent de ne pas fonctionner correctement.
- La fonction HANDS-FREE ACCESS ne fonctionne pas au démarrage du moteur.
- La fonction HANDS-FREE ACCESS peut être activée lorsqu'une clé dotée de la fonction KEYLESS-GO se trouve derrière le véhicule, dans la zone de détection de la fonction KEYLESS-GO. Le coffre peut alors s'ouvrir ou se fermer de manière intempestive, par exemple lorsque vous
  - déposez ou soulevez quelque chose derrière le véhicule
  - polissez la partie arrière du véhicule
 Dans ces situations ou dans des situations similaires, ne portez pas de clé dotée de la fonction KEYLESS-GO sur vous. Vous éviterez ainsi que le coffre s'ouvre ou se ferme de manière intempestive.
- La fonction HANDS-FREE ACCESS peut être limitée si elle est actionnée par une prothèse de jambe.

### Utilisation

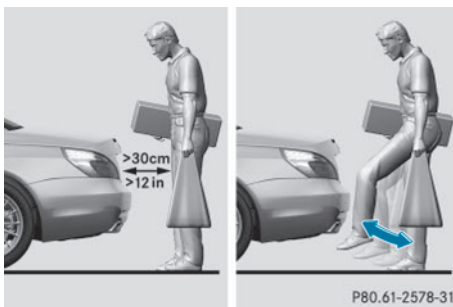

- **Ouverture/fermeture :** balancez le pied dans la zone de détection des capteurs ① sous le pare-chocs. Un signal d'alerte retentit lorsque le coffre s'ouvre ou se ferme.
- **Si, après plusieurs tentatives, le coffre ne s'ouvre toujours pas :** attendez 10 secondes au minimum, puis balancez de nouveau le pied sous le pare-chocs.

**i** Si vous laissez le pied trop longtemps sous le pare-chocs, le coffre n'est ni ouvert ni fermé. Dans ce cas, répétez le mouvement plus rapidement.

Pour interrompre le processus d'ouverture ou de fermeture,

- balancez le pied dans la zone de détection des capteurs sous le pare-chocs ou
- tirez la poignée du coffre de l'extérieur ou
- appuyez sur la touche de fermeture qui se trouve sur le coffre ou
- appuyez sur la touche  de la clé

Si le processus de fermeture du coffre a été interrompu :

- Balancez de nouveau le pied sous le pare-chocs. Le coffre s'ouvre.

Si le processus d'ouverture du coffre a été interrompu :

- Balancez de nouveau le pied sous le pare-chocs. Le coffre se ferme.

### Ouverture et fermeture automatiques de l'intérieur

#### Consignes de sécurité importantes

##### ATTENTION

Vous risquez d'être coincé lors de la fermeture automatique du hayon. En outre, des personnes (des enfants, par exemple) peuvent se trouver ou pénétrer dans la zone de fermeture lors du processus de fermeture. Il y a un risque de blessure.

Lors du processus de fermeture, assurez-vous que personne ne se trouve à proximité

de la zone de fermeture. Si quelqu'un est coincé, relâchez immédiatement la touche de commande à distance. Tirez la touche de commande à distance pour rouvrir le hayon.

### ATTENTION

Le coffre peut être ouvert ou fermé automatiquement même lorsque la clé ne se trouve pas dans le véhicule. Si vous laissez des enfants sans surveillance à l'intérieur du véhicule, ils pourraient activer la fonction. Il y a risque de blessure.

Lorsque vous quittez le véhicule, prenez toujours la clé avec vous et verrouillez le véhicule. Ne laissez jamais des enfants sans surveillance à l'intérieur du véhicule.

**!** Lors de son ouverture, le couvercle du coffre pivote vers le haut. Veillez par conséquent à lui réserver un espace de manœuvre suffisant.

**i** Cotes d'ouverture du couvercle de coffre (> page 305).

## Ouverture et fermeture



- ▶ **Ouverture :** tirez la touche de commande à distance du coffre ① jusqu'à ce que le coffre s'ouvre.
- ▶ **Fermeture :** appuyez sur la touche de commande à distance du coffre ① jusqu'à ce que le coffre soit fermé.

Lorsque le véhicule est à l'arrêt et déverrouillé, vous pouvez ouvrir et fermer le coffre depuis le siège du conducteur.

## Verrouillage séparé du coffre

Vous pouvez verrouiller le coffre de manière séparée. Si vous déverrouillez ensuite le véhicule de manière centralisée, le coffre reste verrouillé et ne peut pas être ouvert.

- ▶ Fermez le coffre.
- ▶ Retirez la clé de secours de la clé (> page 88).

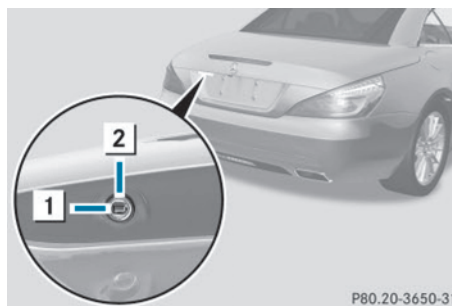

- ▶ Introduisez la clé de secours dans la serrure du coffre jusqu'en butée.
- ▶ Tournez la clé de secours dans le sens des aiguilles d'une montre pour la faire passer de la position ① à la position ②.
- ▶ Retirez la clé de secours.
- ▶ Rangez la clé de secours dans la clé.

## Déverrouillage du coffre (clé de secours)

**!** Lors de son ouverture, le couvercle du coffre pivote vers le haut. Veillez par conséquent à lui réserver un espace de manœuvre suffisant.

Si vous ne pouvez plus déverrouiller le coffre avec la clé ou la fonction KEYLESS-GO, utilisez la clé de secours.

Si vous déverrouillez et ouvrez le coffre avec la clé de secours, l'alarme antivol et antieffraction se déclenche (> page 82).

- ▶ Retirez la clé de secours de la clé (> page 88).
- ▶ Introduisez la clé de secours dans la serrure du coffre jusqu'en butée.

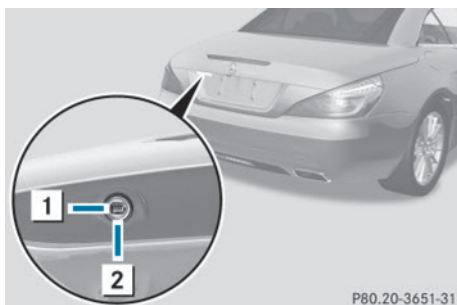

P80.20-3651-31

- ▶ Tournez la clé de secours (depuis la position 1) dans le sens inverse des aiguilles d'une montre jusqu'en butée (position 2).
- ▶ Tirez la poignée du coffre. Le coffre est déverrouillé.
- ▶ Ramenez la clé de secours sur la position 1, puis retirez-la.
- ▶ Rangez la clé de secours dans la clé.

**i** Lorsque vous verrouillez le véhicule (▷ page 92), le coffre est également verrouillé.

### Déverrouillage de secours du coffre

La touche de déverrouillage de secours vous permet de déverrouiller le coffre de l'intérieur.

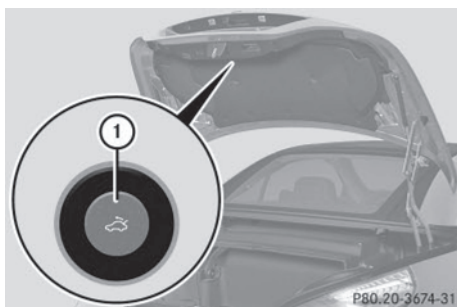

P80.20-3674-31

- ▶ Appuyez brièvement sur la touche de déverrouillage de secours 1. Le coffre se déverrouille et s'ouvre légèrement.
- ▶ Pour ouvrir complètement le coffre, poussez le couvercle de coffre vers le haut.

Vous pouvez déverrouiller le coffre à l'arrêt ou pendant la marche à l'aide du déverrouillage de secours du coffre.

Le déverrouillage de secours du coffre ne fonctionne pas si la batterie du véhicule est débranchée ou déchargée.

Eclairage en cas de déverrouillage de secours du coffre :

- La touche de déverrouillage de secours 1 clignote pendant 30 minutes après l'ouverture du couvercle de coffre.
- La touche de déverrouillage de secours 1 clignote pendant 60 minutes après la fermeture du couvercle de coffre.

### Vitres latérales

#### Consignes de sécurité importantes

##### **⚠ ATTENTION**

Lors de l'ouverture d'une vitre latérale, celle-ci pourrait vous entraîner dans son mouvement et vous pourriez être coincé entre la vitre et l'encadrement. Il y a risque de blessure.

Lors de l'ouverture, assurez-vous que personne ne touche la vitre. Si quelqu'un est coincé, relâchez immédiatement la touche ou tirez-la pour refermer la vitre latérale.

##### **⚠ ATTENTION**

Vous risquez d'être coincé dans la zone de fermeture d'une vitre latérale lors de la fermeture. Il y a risque de blessure.

Veillez à ne pas vous trouver dans la zone de fermeture lors de la fermeture. Si quelqu'un est coincé, relâchez immédiatement la touche ou appuyez sur la touche pour rouvrir la vitre latérale.

##### **⚠ ATTENTION**

Si des enfants actionnent les vitres latérales, ils risquent de se coincer, notamment lorsqu'ils sont sans surveillance. Il y a risque de blessure.



Lorsque vous quittez le véhicule, prenez toujours la clé avec vous et verrouillez le véhicule. Ne laissez jamais des enfants sans surveillance à l'intérieur du véhicule.

### Fonction d'inversion des vitres latérales

Les vitres latérales sont équipées de la fonction d'inversion automatique. Si un objet rigide empêche une vitre latérale de remonter complètement ou qu'il entrave le processus de fermeture, celle-ci se rouvre automatiquement. La fonction d'inversion automatique est cependant uniquement un système d'aide et elle n'est pas en mesure de remplacer votre vigilance lors de la fermeture d'une vitre latérale.

#### ATTENTION

La fonction d'inversion ne réagit pas

- aux éléments mous, légers et minces (par exemple de petits doigts)
- lors du dernier 1/6 in (des derniers 4 mm) avant la fermeture
- pendant la réinitialisation
- lors d'une nouvelle fermeture manuelle de la vitre latérale immédiatement après une inversion automatique

Par conséquent, la fonction d'inversion ne permet pas d'éviter que vous soyez coincé dans ces situations. Il y a risque de blessure. Veillez à ne pas vous trouver dans la zone de fermeture lors de la fermeture. Si quelqu'un est coincé, appuyez sur la touche pour rouvrir la vitre latérale.

### Informations figurant dans la notice d'utilisation numérique

Vous trouverez dans la notice d'utilisation numérique des informations sur les thèmes suivants :

- Ouverture et fermeture des vitres latérales
- Ouverture et fermeture de toutes les vitres latérales
- Réinitialisation des vitres latérales

### Problèmes relatifs aux vitres latérales

#### ATTENTION

Lorsque une vitre latérale se ferme de nouveau immédiatement après un blocage ou une réinitialisation, la vitre latérale se ferme avec une grande force, voire la force maximale. La fonction d'inversion est alors désactivée. Vous risquez alors d'être coincé dans la zone de fermeture. Il y a risque de blessure, voire danger de mort.

Veillez à ne pas vous trouver dans la zone de fermeture. Pour interrompre le processus de fermeture, relâchez la touche ou appuyez de nouveau sur la touche pour rouvrir la vitre latérale.

Problèmes	Causes et conséquences possibles et ► Solutions
Il est impossible de fermer une vitre latérale car des objets (des feuilles, par exemple) se trouvent dans le guide de la vitre et empêchent celle-ci de remonter.	<ul style="list-style-type: none"> <li>► Enlevez les objets.</li> <li>► Fermez la vitre latérale.</li> </ul>
Il est impossible de fermer une vitre latérale et la cause du blocage n'est pas visible.	<p>Si une vitre latérale se bloque lors de sa fermeture et se rouvre légèrement :</p> <ul style="list-style-type: none"> <li>► Immédiatement après le blocage, tirez de nouveau la touche correspondante jusqu'à ce que la vitre latérale soit fermée. La vitre latérale est fermée avec une plus grande force.</li> </ul> <p>Si la vitre latérale se bloque une nouvelle fois lors de sa fermeture et se rouvre légèrement :</p> <ul style="list-style-type: none"> <li>► Immédiatement après le blocage, tirez de nouveau la touche correspondante jusqu'à ce que la vitre latérale soit fermée. La vitre latérale se ferme sans protection anticoincement.</li> </ul>

### Toit

#### Consignes de sécurité importantes

#### ATTENTION

Si vous n'ouvrez ou ne fermez pas complètement le toit, l'hydraulique du toit est mise hors pression au bout de quelques instants. Ceci peut entraîner un abaissement inopiné du toit et vous ou d'autres personnes pourriez être coincés. Il y a risque de blessure.

Ouvrez ou fermez toujours complètement le toit.

#### ATTENTION

La fermeture manuelle du toit est une opération complexe qui exige un certain sens technique et, par moments, de la force physique. Vous ou d'autres personnes pourriez être coincés. Il y a risque de blessure.

Confiez la fermeture manuelle du toit uniquement à un atelier qualifié.

 Ne vous asseyez jamais sur l'habillage de l'arrière du véhicule et n'y déposez pas d'objets lourds. Sinon, vous endommagez le toit et l'habillage de l'arrière du véhicule.

**!** N'oubliez pas que le temps peut changer brusquement. Assurez-vous que le toit est fermé lorsque vous quittez le véhicule. Si de l'eau pénètre dans l'habitacle, l'électronique du véhicule risque d'être endommagée.

**!** Lorsque vous ouvrez ou fermez le toit, veillez à ce que

- l'espace disponible au-dessus du véhicule soit suffisant, car le toit bascule vers le haut
- l'espace disponible derrière le véhicule soit suffisant, car le couvercle de coffre bascule vers l'arrière, au-delà du pare-chocs
- la hauteur du chargement dans le coffre ne dépasse pas celle de la séparation de coffre
- la séparation de coffre ne soit pas soulevée par le chargement
- la séparation de coffre soit fermée
- le coffre soit fermé
- la température extérieure soit supérieure à 5 °F (-15 °C)

Si non, vous endommagez le toit, le coffre ainsi que d'autres parties du véhicule.

**i** Dimensions du véhicule lors de l'ouverture ou de la fermeture du toit (> page 305)

**i** Assurez-vous que le toit et la lunette arrière sont secs et propres avant d'ouvrir le toit. Sinon, de l'eau ou de la saleté peuvent pénétrer dans l'habitacle ou dans le coffre.

### Ouverture et fermeture avec le contacteur de toit

#### Consignes de sécurité importantes

##### **!** ATTENTION

Lors de l'ouverture ou de la fermeture du toit, certaines parties du corps peuvent se retrouver coincées par le mécanisme du toit, le cof-

fre et les vitres latérales, par exemple. Il y a risque de blessure.

Veillez à ne pas vous trouver à proximité des pièces mobiles lors de leur ouverture ou de leur fermeture. Si quelqu'un est coincé, relâchez la touche.

### Ouverture et fermeture

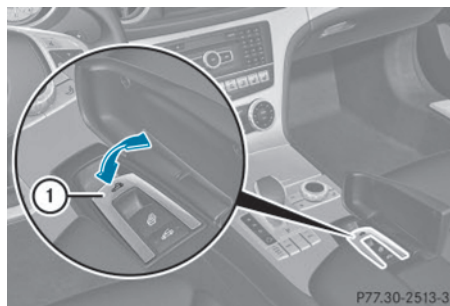

- ▶ Immobilisez le véhicule pour qu'il ne puisse pas se mettre à rouler (> page 144).
- ▶ Fermez la séparation de coffre (> page 103).
- ▶ Fermez le coffre.
- ▶ Tournez la clé en position **2** dans le contacteur d'allumage.
- ▶ Ouvrez le couvercle qui se trouve sur la partie inférieure de la console centrale. Sous le couvercle se trouve le contacteur de toit **1**.
- ▶ **Ouverture** : tirez le contacteur de toit **1** jusqu'à ce que le toit soit entièrement rangé dans le coffre.

Le message **Toit escamotable en mouvement** apparaît sur le visuel multifonction. Dès que le processus d'ouverture est terminé, le message disparaît et un signal sonore retentit.

Toutes les vitres latérales s'ouvrent.

- ▶ **Fermeture** : appuyez sur le contacteur de toit **1** jusqu'à ce que le toit soit complètement fermé.

Le message **Toit escamotable en mouvement** apparaît sur le visuel multifonction. Dès que le processus de fermeture est ter-

miné, le message disparaît et un signal sonore retentit.

Toutes les vitres latérales s'ouvrent.

- ▶ Pour fermer toutes les vitres latérales, tirez la touche qui se trouve sous le couvercle de la console centrale (▷ page 99).

### Ouverture et fermeture avec la clé



#### Consignes de sécurité importantes

##### ATTENTION

Lors de l'ouverture ou de la fermeture du toit, certaines parties du corps peuvent se retrouver coincées par le mécanisme du toit, le coffre et les vitres latérales, par exemple. Il y a risque de blessure.

Veillez à ne pas vous trouver à proximité des pièces mobiles lors de leur ouverture ou de leur fermeture. Si quelqu'un est coincé, relâchez la touche.

#### Ouverture et fermeture

- ▶ Fermez la séparation de coffre (▷ page 103).
- ▶ Fermez le coffre (▷ page 92).
- ▶ **Véhicules sans fonction KEYLESS-GO :** dirigez l'extrémité de la clé vers la poignée de la porte du conducteur.
- ▶ **Véhicules équipés de la fonction KEYLESS-GO :** la clé doit se trouver dans un rayon de 6 ft (2 m) autour du véhicule.
- ▶ **Ouverture :** appuyez sur la touche  de la clé jusqu'à ce que le toit soit complètement ouvert. Le toit et les vitres latérales arrière s'ouvrent. Les vitres latérales avant se ferment.
- ▶ **Interruption de l'ouverture :** relâchez la touche .
- ▶ **Ouverture des vitres latérales avant :** appuyez de nouveau sur la touche  de la clé.

- ▶ **Fermeture :** appuyez sur la touche  de la clé jusqu'à ce que le toit soit complètement fermé.

Le toit et les vitres latérales se ferment.

- ▶ **Interruption de la fermeture :** relâchez la touche .

- i** Lorsque le toit est fermé et que la séparation de coffre est ouverte, vous ne pouvez pas ouvrir le toit avec les fonctions de la clé. Par contre, toutes les vitres latérales s'ouvrent ou se ferment simultanément (▷ page 99).

### Nouveau verrouillage du toit



#### Consignes de sécurité importantes

##### ATTENTION

Si vous n'ouvrez ou ne fermez pas complètement la capote, le système hydraulique de la capote est mis hors pression au bout de quelques instants. Ceci peut entraîner un abaissement inopiné de la capote et vous ou d'autres personnes pourriez être coincés. Il y a risque de blessure.

Ouvrez ou fermez toujours complètement la capote.

Le toit n'est pas verrouillé lorsque

- le symbole  et le message **Toit escamotable en mouvement** apparaissent sur le visuel multifonction
- le symbole  et le message **Ouvrir/fermer complètement le toit escamotable** apparaissent sur le visuel multifonction et qu'un signal d'alerte retentit
- un signal d'alerte retentit pendant 10 secondes maximum lors du démarrage ou pendant la marche

## Verrouillage

Si le toit n'est pas complètement verrouillé, verrouillez-le de nouveau.

- ▶ Arrêtez-vous immédiatement en tenant compte des conditions de circulation.
- ▶ Assurez-vous que la clé se trouve en position **2** dans le contacteur d'allumage.
- ▶ Appuyez sur le contacteur de toit (> page 101).

## Séparation de coffre

### Remarques générales

- ❗ Afin de ne pas endommager le toit ou le chargement lorsque vous repliez le toit,
  - ne chargez pas le coffre plus haut que la séparation de coffre
  - ne posez pas d'objets sur ou devant la séparation de coffre
  - ne posez pas d'objets sur le cache derrière l'arceau de sécurité
  - veillez à ce que la séparation de coffre ne soit pas soulevée par le chargement
- ❗ Assurez-vous que la séparation du coffre est complètement fermée. Sinon, le toit risque de se bloquer lors de l'ouverture ou de la fermeture.

La séparation de coffre vous permet de couvrir les bagages ou le chargement déposés dans le coffre.

## Ouverture et fermeture

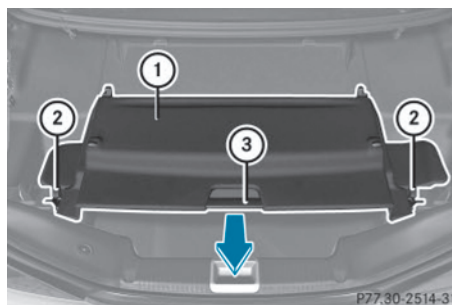

Séparation de coffre fermée

- ▶ **Fermeture :** tirez la séparation de coffre **1** par la poignée **3** dans le sens de la flèche.
- ▶ Accrochez la séparation de coffre **1** aux anneaux **2** qui se trouvent sur les garnitures latérales.
- ▶ **Ouverture :** décrochez la séparation de coffre **1** des anneaux **2** qui se trouvent sur les garnitures latérales.
- ▶ Poussez la séparation de coffre **1** dans le sens inverse de la flèche en la tenant par la poignée **3**.

## Dépose et pose

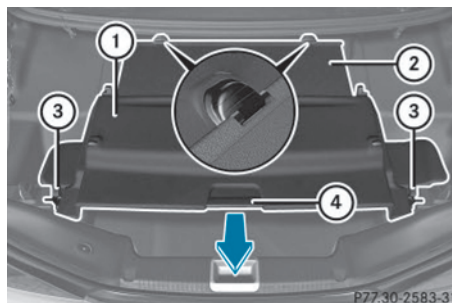

Séparation de coffre fermée

- ▶ **Dépose :** décrochez le filet **2** des supports gauche et droit et ramenez-le vers l'arrière

en le guidant jusqu'à ce qu'il soit complètement enroulé.

- ▶ Décrochez la séparation de coffre ① des anneaux ③ qui se trouvent sur les garnitures latérales.
- ▶ Poussez la séparation de coffre ① dans le sens inverse de la flèche en la tenant par la poignée ④.

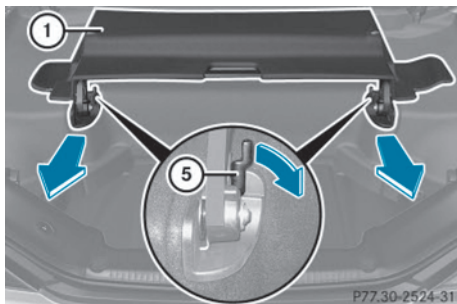

Séparation de coffre ouverte

- ▶ Tournez le levier de fermeture ⑤ situé du côté conducteur dans le sens de la flèche.
- ▶ Répétez l'opération pour le levier de fermeture côté passager. La séparation de coffre ① est déverrouillée.
- ▶ Retirez la séparation de coffre ① dans le sens de la flèche.

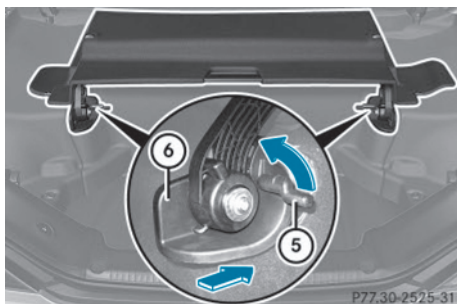

- ▶ **Pose:** introduisez les guides ⑥ de la séparation de coffre ① dans les fixations.
- ▶ Insérez la séparation de coffre ① jusqu'en butée.

- ▶ Tournez le levier de fermeture ⑤ situé du côté conducteur dans le sens de la flèche.
- ▶ Répétez l'opération pour le levier de fermeture côté passager. La séparation de coffre ① est verrouillée.
- ▶ Tirez la séparation de coffre ① par la poignée ④ dans le sens de la flèche.
- ▶ Accrochez la séparation de coffre ① aux anneaux ③ qui se trouvent sur les garnitures latérales.
- ▶ Ramenez le filet ② vers l'avant et accrochez-le aux supports gauche et droit.

### Filet pare-vent

#### Filet pare-vent mécanique

#### Consignes de sécurité importantes

##### ⚠ ATTENTION

L'utilisation du filet pare-vent réduit votre visibilité vers l'arrière, notamment dans l'obscurité ou lorsque les conditions de visibilité sont mauvaises. Il y a risque d'accident.

Utilisez le filet pare-vent uniquement lorsque les conditions de visibilité sont bonnes.

##### ⚠ ATTENTION

Si le filet pare-vent n'est pas correctement posé, il peut se détacher pendant la marche et mettre en danger les autres usagers. Il y a risque d'accident et de blessure.

Posez le filet pare-vent conformément aux descriptions. Ne posez aucun objet sur le filet pare-vent monté.

- ▶ **!** Posez ou déposez le filet pare-vent uniquement lorsque le toit est ouvert. Sinon, vous risquez d'endommager le filet pare-vent ou l'habitacle.

Le filet pare-vent vous protège du vent lorsque vous roulez avec le toit ouvert.

Vous pouvez poser ou déposer le filet pare-vent depuis le côté conducteur ou depuis le côté passager. Pour plus de facilité, nous

vous recommandons de vous faire aider par une 2e personne.

Pour manipuler le filet pare-vent, tenez-vous de préférence du côté opposé à la circulation après avoir arrêté le véhicule en tenant compte des conditions de circulation.

### Pose et dépose

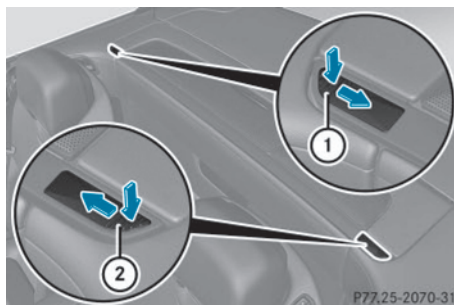

Logements arrière du filet pare-vent

- ▶ **Pose :** ouvrez le toit (▷ page 101).
- ▶ Appuyez sur le cache ① au niveau du repère et poussez-le vers l'intérieur dans le sens de la flèche.
- ▶ Répétez l'opération pour le cache ②. Les logements arrière du filet pare-vent ③ sont alors visibles.

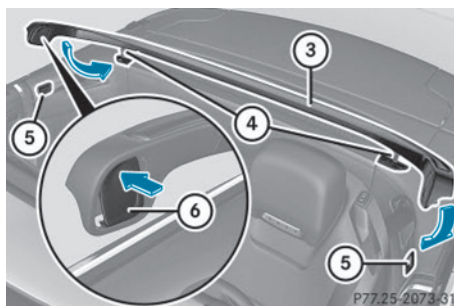

- ▶ Assurez-vous que le filet pare-vent ③ est rabattu.
- ▶ Appuyez sur le haut du cache ⑥ qui se trouve sur le filet pare-vent ③.
- ▶ Répétez l'opération pour le cache côté conducteur. Le filet pare-vent ③ est déverrouillé.

- ▶ Tenez le filet pare-vent ③ de manière inclinée et insérez les tenons ④ dans les logements arrière.

Veillez à ce que les tenons ④ soient insérés correctement dans les logements.

- ▶ Insérez le filet pare-vent ③ dans les logements avant ⑤.
- ▶ Vérifiez que le filet pare-vent ③ est correctement inséré dans les 4 logements.
- ▶ Appuyez sur le bas des caches ⑥ qui se trouvent sur le filet pare-vent ③. Le filet pare-vent ③ est verrouillé.
- ▶ Si nécessaire, rabattez le filet pare-vent ③ vers l'avant.

- ▶ **Dépose :** assurez-vous que le filet pare-vent ③ est rabattu.

- ▶ Appuyez sur le haut des caches ⑥ qui se trouvent sur le filet pare-vent ③. Le filet pare-vent ③ est déverrouillé.

- ▶ Retirez d'abord le filet pare-vent ③ des logements avant ⑤.

- ▶ Tenez le filet pare-vent ③ de manière inclinée, puis retirez-le des logements arrière.

- ▶ Repoussez les caches ① et ② des logements arrière vers l'extérieur (sens inverse de la flèche) jusqu'à ce qu'ils soient complètement fermés.

### Filet pare-vent électrique

#### Consignes de sécurité importantes

##### ⚠ ATTENTION

L'utilisation du filet pare-vent réduit votre visibilité vers l'arrière, notamment dans l'obscurité ou lorsque les conditions de visibilité sont mauvaises. Il y a risque d'accident.

Utilisez le filet pare-vent uniquement lorsque les conditions de visibilité sont bonnes.

- ❗ Lorsque vous actionnez le filet pare-vent, veillez à ce qu'il n'y ait aucun objet sur l'habillage de l'arrière du véhicule. Sinon, les



objets pourraient endommager le filet pare-vent.

Le filet pare-vent vous protège du vent lorsque vous roulez avec le toit ouvert. Pour que vous puissiez mettre le filet pare-vent en position, le toit doit être complètement ouvert.

### Mise en position et retour à la position initiale

- ▶ Ouvrez le toit (▷ page 100).
- ▶ Ouvrez le couvercle qui se trouve sur la partie inférieure de la console centrale. Sous le couvercle se trouve la touche permettant de commander le filet pare-vent électrique.

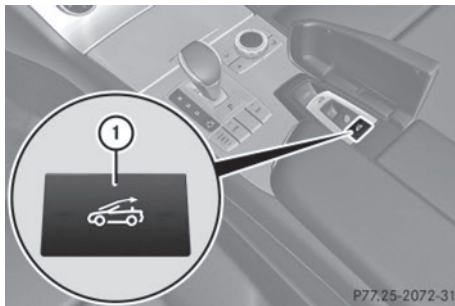

- ▶ **Mise en position:** appuyez sur la touche ①.
- ▶ **Retour à la position initiale:** appuyez de nouveau sur la touche ①.

### Store pare-soleil pour toit en verre



Le store pare-soleil vous protège d'un rayonnement solaire trop important qui passerait au travers du toit en verre.

- ▶ **Fermeture:** poussez le store par la poignée ① dans le sens de la flèche.
- ▶ **Ouverture:** poussez le store par la poignée ① dans le sens inverse de la flèche.

### MAGIC SKY CONTROL

#### Remarques générales

Le MAGIC SKY CONTROL est un toit en verre dont la transparence peut être modifiée par l'application d'une tension électrique.

Vous pouvez commuter entre l'état obscurci et l'état transparent du MAGIC SKY CONTROL.

- ❗ Le MAGIC SKY CONTROL s'obscurcit automatiquement dès que vous tournez la clé en position **0** dans le contacteur d'allumage ou que vous la retirez.

#### Risque d'électrocution

##### ⚠ DANGER

Le MAGIC SKY CONTROL fonctionne sous haute tension. Si la garniture située derrière l'unité de commande au plafonnier est endommagée ou qu'elle a été retirée, des composants électriques sont à découvert. Si vous touchez ces composants, vous risquez

de recevoir une décharge électrique. Il y a danger de mort.

- Ne retirez jamais la garniture située derrière l'unité de commande au plafonnier.
- Si la garniture est endommagée, ne touchez pas les composants électriques qui se trouvent derrière celle-ci.
- Confiez toujours les travaux sur le MAGIC SKY CONTROL à un atelier qualifié.

Les composants électriques du MAGIC SKY CONTROL sont protégés par une garniture située derrière l'unité de commande au plafonnier.

Le calculateur du MAGIC SKY CONTROL est doté d'une étiquette d'avertissement autocollante jaune qui vous met en garde contre la haute tension. Les câbles électriques de la plage haute tension sont de couleur orange.

### Commande du MAGIC SKY CONTROL

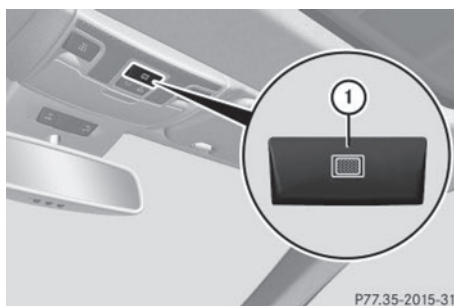

- ▶ Tournez la clé en position **1** ou **2** dans le contacteur d'allumage.

Le MAGIC SKY CONTROL commute sur l'état dans lequel il se trouvait lorsque le moteur a été arrêté.

- ▶ **Modification de la transparence :** appuyez sur la touche ①.

**i** Lorsque la température est inférieure à zéro, la modification s'effectue plus lentement et de manière irrégulière. Le processus complet peut durer un certain temps.

## Problèmes relatifs au toit

Problèmes	Causes et conséquences possibles et ► Solutions
Il est impossible d'ouvrir ou de fermer le toit.	La séparation de coffre n'est pas accrochée. ► Fermez la séparation de coffre (► page 103).
	Le coffre est ouvert. ► Fermez le coffre (► page 94).
	La tension du réseau de bord est trop basse. ► Laissez tourner le moteur.
	Le toit a été ouvert et fermé plusieurs fois de suite. L'entraînement du toit a été désactivé automatiquement. Vous pouvez de nouveau ouvrir ou fermer le toit au bout de 10 minutes environ. ► Coupez le contact, puis remettez-le. ► Répétez le processus d'ouverture ou de fermeture.
	La commande automatique du toit est défectueuse. ► Adressez-vous à un atelier qualifié.

Informations utiles .....	110
Position assise correcte du conducteur .....	110
Sièges .....	110
Volant .....	113
Rétroviseurs .....	113
Fonction Mémoires .....	113

### Informations utiles

- i** Cette notice d'utilisation décrit tous les modèles ainsi que l'ensemble des équipements de série et optionnels qui étaient disponibles pour votre véhicule au moment de la clôture de la rédaction de cette notice d'utilisation. Des divergences sont possibles selon les pays. Notez que votre véhicule n'est pas obligatoirement équipé de toutes les fonctions décrites. Cela vaut également pour les fonctions et systèmes importants pour la sécurité.
- i** Lisez les informations sur les ateliers qualifiés (▷ page 33).

### Position assise correcte du conducteur



Lors du réglage du siège du conducteur, respectez les consignes de sécurité relatives aux thèmes suivants :

- Sièges (▷ page 110)
- Volant (▷ page 113)
- Ceintures de sécurité (▷ page 64)

Vous trouverez dans la notice d'utilisation numérique des informations sur les thèmes suivants :

- Réglage du siège et du volant
- Bouclage des ceintures de sécurité

### Sièges

#### Consignes de sécurité importantes

##### ⚠ ATTENTION

Si des enfants règlent les sièges, ils risquent de se coincer, notamment s'ils sont sans surveillance. Il y a risque de blessure.

Lorsque vous quittez le véhicule, prenez toujours la clé avec vous et verrouillez le véhicule. Ne laissez jamais des enfants sans surveillance à l'intérieur du véhicule.

##### ⚠ ATTENTION

Si le siège du conducteur n'est pas verrouillé, il risque de se déplacer de manière inattendue pendant la marche. Vous risquez alors de perdre le contrôle du véhicule. Il y a risque d'accident.

Assurez-vous toujours que le siège du conducteur est verrouillé avant de démarrer le moteur.

##### ⚠ ATTENTION

Si vous ne faites pas attention lorsque vous réglez la hauteur du siège, vous risquez de vous coincer et de vous blesser ou de coincer et de blesser d'autres occupants du véhicule. Les enfants notamment peuvent actionner par mégarde les touches de réglage électrique des sièges et se coincer. Il y a risque de blessure.

Veillez à ne pas glisser vos mains ou une autre partie du corps sous la tringlerie du système de réglage lors du déplacement du siège.

##### ⚠ ATTENTION

Lorsque vous réglez un siège, vous ou un occupant du véhicule risquez de vous coincer,

par exemple au niveau de la glissière du siège. Il y a risque de blessure.

Lorsque vous réglez un siège, assurez-vous que personne ne se trouve dans l'espace de manœuvre du siège et ne se coince une partie du corps.

#### ATTENTION

Si les appuie-tête ne sont pas posés et réglés correctement, ils ne sont pas en mesure d'apporter la protection prévue. Il y a un risque de blessure accru au niveau de la tête et de la nuque, par exemple en cas d'accident ou de freinage brutal!

Roulez toujours avec les appuie-tête posés. Avant de prendre la route, veillez pour chaque occupant du véhicule à ce que la tête soit soutenue à hauteur des yeux et repose au centre de l'appuie-tête.

#### ATTENTION

Vous risquez de perdre le contrôle du véhicule si vous effectuez les opérations suivantes pendant la marche :

- Réglage du siège du conducteur, du volant ou des rétroviseurs
- Bouclage des ceintures de sécurité

Il y a risque d'accident.

Réglez le siège du conducteur, le volant et les rétroviseurs et bouclez votre ceinture de sécurité avant de démarrer le moteur.

#### ATTENTION

Lorsque vous réglez un siège, vous ou un occupant du véhicule risquez de vous coincer, par exemple au niveau de la glissière du siège. Il y a risque de blessure.

Lorsque vous réglez un siège, assurez-vous que personne ne se trouve dans l'espace de manœuvre du siège et ne se coince une partie du corps.

#### ATTENTION

Si les appuie-tête ne sont pas posés et réglés correctement, ils ne sont pas en mesure d'ap-

porter la protection prévue. Il y a un risque de blessure accru au niveau de la tête et de la nuque, par exemple en cas d'accident ou de freinage brutal!

Roulez toujours avec les appuie-tête posés. Avant de prendre la route, veillez pour chaque occupant du véhicule à ce que la tête soit soutenue à hauteur des yeux et repose au centre de l'appuie-tête.

**!** Pour éviter d'endommager les sièges et le chauffage des sièges, tenez compte des remarques suivantes :

- Veillez à ne pas renverser de liquides sur les sièges. Si quelque chose venait néanmoins à se répandre sur les sièges, séchez-les aussi rapidement que possible.
- Si les housses sont mouillées ou humides, ne mettez pas le chauffage des sièges en marche. Ne vous servez pas non plus du chauffage des sièges pour sécher les sièges.
- Nettoyez les housses conformément aux recommandations qui figurent dans le chapitre « Entretien de l'intérieur du véhicule ».
- Ne transportez pas de charges lourdes sur les sièges. Ne posez pas non plus d'objets pointus sur les assises (cou-teaux, clous ou outils, par exemple). Dans la mesure du possible, utilisez les sièges uniquement pour le transport des personnes.
- En cas d'utilisation du chauffage des sièges, ne couvrez pas les sièges avec des matériaux isolants (couvertures, manteaux, sacs, housses de protection, sièges-enfants ou rehausses de siège, par exemple).

**!** Avant de remettre les sièges en position de marche, assurez-vous que le plancher devant et derrière les sièges n'est pas encombré par des objets. Les sièges et/ou les objets risquent d'être endommagés.

**i** Les appuie-tête ne peuvent pas être déposés.

Pour de plus amples informations, adressez-vous à un atelier qualifié.

### Informations figurant dans la notice d'utilisation numérique

Vous trouverez dans la notice d'utilisation numérique des informations sur les thèmes suivants :

- Réglage des sièges
- Réglage des appuie-tête
- Réglage des sièges multicontours
- Réglage du soutien lombaire à 4 réglages
- Mise en marche et arrêt de la ventilation des sièges
- AIRSCARF

### Mise en marche et arrêt du chauffage des sièges

#### Mise en marche et arrêt

#### **⚠ ATTENTION**

Si vous enclenchez plusieurs fois de suite le chauffage des sièges, l'assise et les coussins du dossier risquent de devenir très chauds. Dans le cas des personnes qui ont une sensibilité réduite à la chaleur ou qui ont une capacité de réaction limitée aux températures élevées, cela peut avoir des effets sur la santé, voire provoquer des lésions similaires à des brûlures. Il y a risque de blessure. Par conséquent, n'enclenchez pas le chauffage des sièges plusieurs fois de suite.



Siège du conducteur et siège du passager

Les 3 voyants rouges incorporés à la touche indiquent le niveau de chauffage sélectionné.

Le chauffage passe automatiquement du niveau **3** au niveau **2** au bout de 8 minutes environ.

Le chauffage passe automatiquement du niveau **2** au niveau **1** au bout de 10 minutes environ.

Sur le niveau **1**, le chauffage s'arrête automatiquement au bout de 20 minutes environ.

Vous pouvez régler la répartition du chauffage au niveau de l'assise et du dossier par l'intermédiaire de COMAND Online (voir la rubrique « Répartition sur le siège (chauffage des sièges) » dans la notice d'utilisation numérique).

- ▶ Assurez-vous que la clé se trouve en position **1** ou **2** dans le contacteur d'allumage.
- ▶ **Mise en marche :** appuyez sur la touche **①** autant de fois qu'il est nécessaire pour sélectionner le niveau de chauffage souhaité.
- ▶ **Arrêt :** appuyez sur la touche **①** autant de fois qu'il est nécessaire pour que tous les voyants soient éteints.

**i** Lorsque la tension de la batterie est trop basse, il se peut que le chauffage des sièges s'arrête.

### Problèmes relatifs au chauffage des sièges

Vous trouverez de plus amples informations dans la notice d'utilisation numérique.



## Volant

### Consignes de sécurité importantes

#### ATTENTION

Pendant la marche, vous risquez de perdre le contrôle du véhicule si vous

- réglez le siège du conducteur, les appuie-tête, le volant ou le rétroviseur
- bouclez votre ceinture de sécurité

Il y a risque d'accident.

Réglez le siège du conducteur, les appuie-tête, le volant ou le rétroviseur et bouclez votre ceinture de sécurité avant de démarrez le moteur.

#### ATTENTION

Lorsque le blocage du volant est enclenché, vous ne pouvez plus diriger le véhicule. Il y a risque d'accident.

Mettez toujours le contact lorsque vous remorquez le véhicule avec un câble ou une barre de remorquage.

### Informations figurant dans la notice d'utilisation numérique

Vous trouverez dans la notice d'utilisation numérique des informations sur les thèmes suivants :

- Réglage du volant
- Aide à la montée et à la descente

## Rétroviseurs

Vous trouverez dans la notice d'utilisation numérique des informations sur les thèmes suivants :

- Rétroviseurs extérieurs
- Rétroviseurs à commutation jour/nuit automatique
- Position « marche arrière » du rétroviseur extérieur côté passager

## Fonction Mémoires

Vous trouverez dans la notice d'utilisation numérique des informations sur les thèmes suivants :

- Mémorisation des réglages
- Rappel des réglages mémorisés



Informations utiles .....	116
Eclairage extérieur .....	116
Eclairage intérieur .....	120
Remplacement des ampoules .....	121
Essuie-glaces .....	121

### Informations utiles

- i** Cette notice d'utilisation décrit tous les modèles ainsi que l'ensemble des équipements de série et optionnels qui étaient disponibles pour votre véhicule au moment de la clôture de la rédaction de cette notice d'utilisation. Des divergences sont possibles selon les pays. Notez que votre véhicule n'est pas obligatoirement équipé de toutes les fonctions décrites. Cela vaut également pour les fonctions et systèmes importants pour la sécurité.
- i** Lisez les informations sur les ateliers qualifiés (▷ page 33).

### Eclairage extérieur

#### Remarques générales

Pour des raisons de sécurité, Mercedes-Benz vous recommande de rouler également avec l'éclairage allumé pendant la journée. Sur les véhicules destinés à certains pays, la commande de l'éclairage extérieur du véhicule peut différer en fonction de dispositions légales diverses ou pour des raisons de convenance.

#### Voyages à l'étranger

#### Feux de croisement symétriques

Vous devez passer à des feux de croisement symétriques dans les pays où le côté de circulation diffère de celui du pays d'immatriculation. Grâce à cette mesure, les usagers circulant en sens inverse ne seront pas éblouis. Lorsque les feux sont réglés en position symétrique, le bord de la voie n'est plus éclairé si loin et si haut.

Faites régler les projecteurs avant de franchir la frontière d'un de ces pays, le plus près possible de la frontière, par un atelier qualifié.

#### Feux de croisement asymétriques

Une fois entré dans le pays, faites régler les projecteurs sur la position asymétrique par un atelier qualifié, et ce, le plus près possible de la frontière.

#### Informations figurant dans la notice d'utilisation numérique

Vous trouverez dans la notice d'utilisation numérique des informations sur les thèmes suivants :

- Feux de détresse
- Désembuage des projecteurs à l'intérieur

#### Réglage de l'éclairage extérieur

#### Possibilités de réglage

Vous pouvez régler l'éclairage extérieur à l'aide

- du commutateur d'éclairage
- du commodo (▷ page 118)
- de l'ordinateur de bord (▷ page 180)

#### Commutateur d'éclairage

#### Utilisation

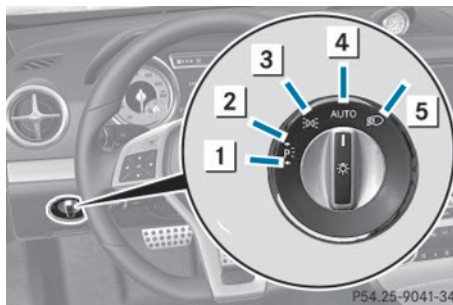

- 1** Feux de stationnement gauches
- 2** Feux de stationnement droits
- 3** Feux de position, éclairage de la plaque d'immatriculation et éclairage des instruments

4  Eclairage extérieur automatique commandé par le capteur de luminosité

5  Feux de croisement/feux de route

Si vous entendez un signal d'alerte lorsque vous quittez le véhicule, cela peut signifier que l'éclairage est allumé.

► Tournez le commutateur d'éclairage sur .

L'éclairage extérieur (à l'exception des feux de position/feux de stationnement) s'éteint automatiquement lorsque

- vous retirez la clé du contacteur d'allumage
- vous ouvrez la porte du conducteur alors que la clé se trouve en position **O** dans le contacteur d'allumage

### Eclairage extérieur automatique

#### ATTENTION

Lorsque le commutateur d'éclairage se trouve sur , les feux de croisement ne s'allument pas automatiquement en cas de brouillard, de chutes de neige ou d'intempéries pouvant gêner la visibilité (embruns, par exemple). Il y a risque d'accident.

Tournez le commutateur d'éclairage sur .

L'éclairage extérieur automatique est une fonction conçue uniquement pour vous aider. Vous êtes responsable de l'éclairage de votre véhicule.

Le commutateur d'éclairage est réglé par défaut sur . L'éclairage s'allume et s'éteint automatiquement en fonction de la luminosité ambiante (exception : en cas d'intempéries pouvant gêner la visibilité, telles que brouillard, chutes de neige ou embruns).

- Clé en position **1** dans le contacteur d'allumage : les feux de position s'allument ou s'éteignent automatiquement en fonction de la luminosité ambiante.
- Si vous avez activé la fonction « Eclairage de jour » par l'intermédiaire de l'ordinateur

de bord, l'éclairage de jour ou les feux de position et les feux de croisement s'allument ou s'éteignent automatiquement en fonction de la luminosité ambiante lorsque le moteur tourne.

► **Allumage de l'éclairage extérieur automatique :** tournez le commutateur d'éclairage sur .

### Uniquement pour le Canada :

L'éclairage de jour permet aux autres usagers de mieux repérer votre véhicule pendant la journée. Au Canada, la fonction « Eclairage de jour » est prescrite par la loi. Par conséquent, vous ne pouvez pas la désactiver.



Lorsque le moteur tourne et que le véhicule est à l'arrêt, l'éclairage de jour ou les feux de croisement s'éteignent au bout de 3 minutes lorsque vous mettez le levier sélecteur sur **P** à partir d'une position de marche.

Lorsque le moteur tourne, que le véhicule est à l'arrêt et que la luminosité ambiante est forte, l'éclairage de jour et les feux de position s'allument lorsque vous tournez le commutateur d'éclairage sur .

Lorsque le moteur tourne et que vous tournez le commutateur d'éclairage sur , le réglage manuel a priorité sur l'éclairage de jour.

### Uniquement pour les Etats-Unis :

L'éclairage de jour permet aux autres usagers de mieux repérer votre véhicule pendant la journée. Pour cela, vous devez avoir activé la fonction « Eclairage de jour » par l'intermédiaire de l'ordinateur de bord (> page 180).

Lorsque le moteur tourne et que vous tournez le commutateur d'éclairage sur  ou sur , le réglage manuel a priorité sur l'éclairage de jour.

### Feux de croisement



#### ATTENTION

Lorsque le commutateur d'éclairage se trouve sur , les feux de croisement ne s'allument pas automatiquement en cas de brouillard, de chutes de neige ou d'intempéries



pouvant gêner la visibilité (embruns, par exemple). Il y a risque d'accident.



Tournez le commutateur d'éclairage sur .

Les feux de position et les feux de croisement s'allument lorsque le contact est mis et que le commutateur d'éclairage se trouve sur  même si le capteur de luminosité n'est pas en mesure de reconnaître l'obscurité. Cela est particulièrement utile en cas de brouillard ou de précipitations.

- ▶ **Allumage des feux de croisement:** tournez la clé en position **2** dans le contacteur d'allumage ou démarrez le moteur.
- ▶ Tournez le commutateur d'éclairage sur . Le voyant vert  qui se trouve sur le combiné d'instruments s'allume.

### Feux de position

**!** Si la batterie se décharge fortement, les feux de position et les feux de stationnement s'éteignent automatiquement afin d'assurer le prochain démarrage du moteur. Immobilisez toujours le véhicule dans un lieu sûr et suffisamment éclairé, conformément aux dispositions légales. Evitez d'utiliser les feux de position  pendant plusieurs heures. Si possible, allumez les feux de stationnement droits  ou gauches .



- ▶ **Allumage:** tournez le commutateur d'éclairage sur . Le voyant vert  qui se trouve sur le combiné d'instruments s'allume.

### Feux de stationnement

Lorsque vous allumez les feux de stationnement, l'éclairage du véhicule s'allume du côté correspondant.

- ▶ **Allumage des feux de stationnement:** aucune clé n'est introduite dans le contac-

teur d'allumage ou la clé se trouve en position **0**.

- ▶ Tournez le commutateur d'éclairage sur  (côté gauche du véhicule) ou sur  (côté droit du véhicule).

### Informations figurant dans la notice d'utilisation numérique

Vous trouverez dans la notice d'utilisation numérique des informations sur les thèmes suivants:

- Eclairage extérieur automatique
- Feux de croisement
- Feux de position
- Feux de stationnement

### Commodo

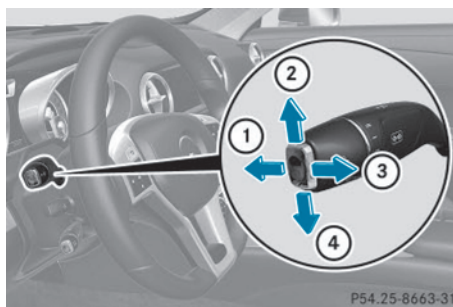

- ① Feux de route
- ② Clignotants droits
- ③ Appel de phares
- ④ Clignotants gauches

Vous trouverez dans la notice d'utilisation numérique des informations sur les thèmes suivants:

- Clignotants
- Feux de route
- Appel de phares

### Eclairage d'intersection



L'éclairage d'intersection augmente considérablement l'angle d'éclairage de la portion de route dans laquelle le véhicule s'engage et permet ainsi de mieux repérer les virages serrés, par exemple. L'éclairage d'intersection peut uniquement être activé lorsque les feux de croisement sont allumés.

#### Actif:

- Si vous allumez les clignotants ou tournez le volant alors que vous roulez à moins de 25 mph (40 km/h).
- Lorsque vous tournez le volant entre 25 mph (40 km/h) et 45 mph (70 km/h).

**Inactif:** dès que vous roulez à plus de 25 mph (40 km/h), que vous éteignez les clignotants ou que vous ramenez les roues en ligne droite.

L'éclairage d'intersection peut encore rester allumé pendant 3 minutes au maximum, mais s'éteint ensuite automatiquement.

### Eclairage actif dans les virages

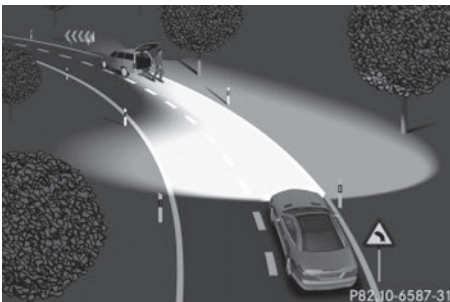

Dans le cas de l'éclairage actif dans les virages, les projecteurs suivent les mouvements de braquage. Les zones importantes continuent d'être éclairées pendant la marche. Piétons, cyclistes et animaux peuvent ainsi être repérés plus tôt.

**Actif:** lorsque l'éclairage est allumé.

### Assistant adaptatif des feux de route

#### Consignes de sécurité importantes

#### ⚠ ATTENTION

L'assistant adaptatif des feux de route ne tient pas compte des usagers

- qui n'ont pas d'éclairage propre, tels que les piétons
- dont l'éclairage est faible, tels que les cyclistes
- dont l'éclairage est masqué, par une glissière de sécurité, par exemple

Dans de très rares cas, l'assistant adaptatif des feux de route peut ne pas détecter ou détecter trop tard les usagers équipés d'un éclairage propre. Les feux de route automatiques ne sont alors pas désactivés (ou activés) dans ces situations ou dans des situation similaires. Il y a risque d'accident.

Soyez toujours attentif aux conditions de circulation et éteignez les feux de route à temps.

L'assistant adaptatif des feux de route ne peut pas tenir compte des conditions routières et météorologiques ni des conditions de circulation. L'assistant adaptatif des feux de route est uniquement un système d'aide. Vous êtes responsable de l'éclairage correct du véhicule en fonction de la luminosité et des conditions de visibilité ambiantes ainsi que des conditions de circulation.



La détection peut notamment être limitée

- lorsque les conditions de visibilité sont mauvaises (en cas de brouillard, de forte pluie ou de chutes de neige, par exemple)
- lorsque les capteurs sont encrassés ou masqués

### Remarques générales



Cette fonction vous permet de commuter automatiquement entre les feux de croisement et les feux de route. Le système détecte l'éclairage des véhicules qui arrivent en sens inverse ou qui vous précèdent et passe alors des feux de route aux feux de croisement.

Le système adapte automatiquement le site des feux de croisement en fonction de la distance par rapport aux autres véhicules. Lorsque le système ne détecte plus aucun autre véhicule, il passe de nouveau aux feux de route.

Le capteur optique du système se trouve derrière le pare-brise, au niveau de l'unité de commande au plafonnier.

### Activation et désactivation de l'assistant adaptatif des feux de route

- **Activation :** activez la fonction « Assistant adaptatif des feux de route » par l'intermé-

diaire de l'ordinateur de bord (▷ page 180).

- Tournez le commutateur d'éclairage sur **AUTO**.
- Actionnez le commodo dans le sens de la flèche ① au-delà du point de résistance (▷ page 118).

Lorsque le capteur de luminosité allume les feux de croisement dans l'obscurité, le voyant  qui se trouve sur le visuel multifonction s'allume.



Lorsque vous roulez à plus de 28 mph (45 km/h) environ :

Le site des projecteurs est réglé automatiquement en fonction de la distance par rapport aux autres usagers.

Lorsque vous roulez à plus de 35 mph (55 km/h) environ et qu'aucun autre usager n'est détecté :

Les feux de route s'allument automatiquement. Le voyant  qui se trouve sur le combiné d'instruments s'allume également.

Dès que vous roulez à moins de 30 mph (45 km/h) environ ou lorsque d'autres usagers sont détectés ou que la route est suffisamment éclairée :

Les feux de route s'éteignent automatiquement. Le voyant  qui se trouve sur le combiné d'instruments s'éteint. Le voyant  qui se trouve sur le visuel multifonction reste allumé.

- **Désactivation :** tirez le commodo pour le ramener dans sa position initiale. Le voyant  qui se trouve sur le combiné d'instruments s'éteint.

### Eclairage intérieur

Vous trouverez une vue d'ensemble de l'éclairage intérieur et de l'unité de commande au plafonnier dans la section « Du premier coup d'œil ».

Vous trouverez dans la notice d'utilisation numérique des informations sur les thèmes suivants :

- Commande automatique de l'éclairage intérieur
- Commande manuelle de l'éclairage intérieur
- Eclairage de secours actif en cas d'accident

### Remplacement des ampoules

#### DANGER

Les ampoules au xénon sont alimentées par une tension très élevée. Si vous touchez les contacts électriques des ampoules au xénon lorsque vous enlevez le couvercle des feux, vous pouvez recevoir une décharge électrique. Il y a danger de mort.

Ne touchez jamais les composants ou les contacts électriques des ampoules au xénon. Confiez toujours les interventions sur les ampoules au xénon à un atelier qualifié.

Les feux avant et arrière de votre véhicule sont équipés d'ampoules au xénon ou de LED. Ne remplacez pas vous-même les ampoules de votre véhicule. Adressez-vous à un atelier qualifié disposant des connaissances et de l'outillage nécessaires pour mener les travaux requis à bien.





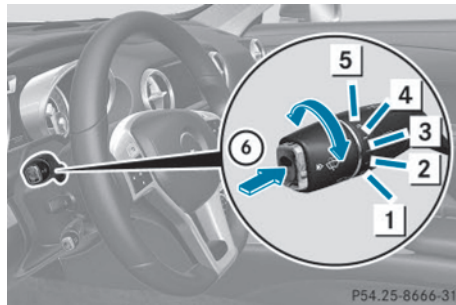

L'éclairage et la signalisation jouent un rôle essentiel dans la sécurité du véhicule. Veillez par conséquent à ce que toutes les ampoules soient toujours en bon état. Faites contrôler régulièrement le réglage des projecteurs.

### Essuie-glaces

#### Mise en marche et arrêt des essuie-glaces



Commodo

-  Arrêt
-  Balayage intermittent lent (faible sensibilité du capteur de pluie)
-  Balayage intermittent rapide (sensibilité élevée du capteur de pluie)
-  Balayage continu lent
-  Balayage continu rapide
-  Balayage unique /  balayage avec amenée d'eau

Les vitres ne sont plus nettoyées correctement lorsque les balais d'essuie-glace sont usés. Dès lors, vous n'êtes plus en mesure d'évaluer les conditions de circulation et pouvez provoquer un accident. Remplacez les balais d'essuie-glace 2 fois par an, de préférence au printemps et en automne.

**i** Le véhicule est équipé du système adaptatif essuie-glace/lave-glace avec MAGIC VISION CONTROL. Lors du balayage avec amenée d'eau , le liquide de lave-glace acheminé à l'intérieur des balais d'essuie-glace sort directement des orifices intégrés.

## Remplacement des balais d'essuie-glace

### Consignes de sécurité importantes

#### ATTENTION

Si les essuie-glaces se mettent en marche lors du remplacement des balais d'essuie-glace, vous risquez d'être coincé par le bras d'essuie-glace. Il y a risque de blessure.

Veillez à toujours arrêter les essuie-glaces et couper le contact avant de remplacer les balais d'essuie-glace.

### Remplacement des balais d'essuie-glace du pare-brise

#### Positionnement du bras d'essuie-glace à la perpendiculaire

##### Véhicules sans fonction KEYLESS-GO :

- ▶ Tournez la clé en position **1** ou **2** dans le contacteur d'allumage.
- ▶ Tournez le commodo sur .
- ▶ Lorsque les bras d'essuie-glace sont à la verticale par rapport au capot, ramenez la clé en position **0** dans le contacteur d'allumage et retirez-la.
- ▶ Ecartez le bras d'essuie-glace du pare-brise jusqu'à encliquetage.

##### Véhicules équipés de la fonction KEYLESS-GO :

- ▶ Arrêtez le moteur.
- ▶ Retirez le pied de la pédale de frein.
- ▶ Tournez le commodo sur .
- ▶ Appuyez sur la touche de démarrage et d'arrêt autant de fois qu'il est nécessaire pour mettre l'essuie-glace en marche.
- ▶ Appuyez sur la touche de démarrage et d'arrêt lorsque les bras d'essuie-glace se trouvent à la verticale par rapport au capot.
- ▶ Ecartez le bras d'essuie-glace du pare-brise jusqu'à encliquetage.

### Dépose du balai d'essuie-glace

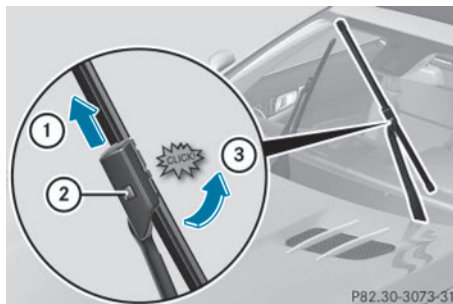

- ▶ **Mise en position de dépose du balai d'essuie-glace :** tenez le bras d'essuie-glace avec une main. Tournez le balai d'essuie-glace dans le sens de la flèche **③** avec l'autre main au delà du point de résistance.

En position de dépose, le balai d'essuie-glace s'encliquette.

- ▶ **Dépose du balai d'essuie-glace :** appuyez fermement sur le bouton de déverrouillage **②** et dégagez le balai d'essuie-glace en le tirant par le haut **①**.

### Pose des balais d'essuie-glace

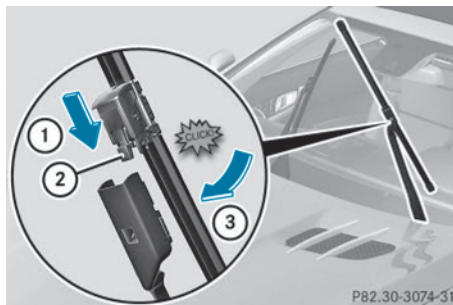

- ▶ Glissez le balai neuf sur le bras d'essuie-glace dans le sens de la flèche **①**, jusqu'à ce que l'ergot **②** s'encliquette.
- ▶ Poussez le balai d'essuie-glace dans le sens de la flèche **③** au delà du point de résistance afin qu'il quitte la position de dépose. Le balai d'essuie-glace se désencliquette et peut de nouveau se déplacer librement.

- ▶ Vérifiez que le balai est bien fixé.
- ▶ Rabattez le bras d'essuie-glace sur le pare-brise.

#### **Problèmes relatifs aux essuie-glaces**

Vous trouverez de plus amples informations dans la notice d'utilisation numérique.



<b>Informations utiles .....</b>	<b>126</b>
<b>Vue d'ensemble des systèmes de climatisation .....</b>	<b>126</b>
<b>Commande des systèmes de climatisation .....</b>	<b>128</b>

### Informations utiles

- i** Cette notice d'utilisation décrit tous les modèles ainsi que l'ensemble des équipements de série et optionnels qui étaient disponibles pour votre véhicule au moment de la clôture de la rédaction de cette notice d'utilisation. Des divergences sont possibles selon les pays. Notez que votre véhicule n'est pas obligatoirement équipé de toutes les fonctions décrites. Cela vaut également pour les fonctions et systèmes importants pour la sécurité.
- i** Lisez les informations sur les ateliers qualifiés (▷ page 33).

### Vue d'ensemble des systèmes de climatisation

#### Consignes de sécurité importantes

Veuillez respecter les réglages recommandés qui sont décrits dans les pages suivantes. Sinon, les vitres risquent de se couvrir de buée.

Pour que les vitres ne se couvrent pas de buée,

- n'arrêtez que brièvement la climatisation
- ne mettez le recyclage d'air en marche que pour une courte durée
- activez la fonction de refroidissement avec déshumidification de l'air
- activez si nécessaire la fonction de dégivrage du pare-brise pour une courte durée

Le système de climatisation régule la température ainsi que l'humidité de l'air dans l'habitacle et filtre l'air.

La climatisation est opérationnelle uniquement lorsque le moteur tourne. Elle fonctionne de manière optimale uniquement si les vitres latérales et le toit sont fermés.

La fonction d'utilisation de la chaleur résiduelle peut uniquement être activée et désactivée lorsque le contact est coupé (voir la

rubrique « Chaleur résiduelle » dans la notice d'utilisation numérique).

- i** Par temps chaud, ventilez le véhicule pendant un court instant. Cela accélère le refroidissement et la température souhaitée dans l'habitacle sera ainsi atteinte plus rapidement.
- i** Il se peut que la fonction de séchage du climatiseur s'active automatiquement une heure après que vous avez retiré la clé du contacteur d'allumage. Le véhicule est alors ventilé pendant 30 minutes pour permettre au climatiseur de sécher.



## Unité de commande du climatiseur automatique THERMOTRONIC (2 zones)

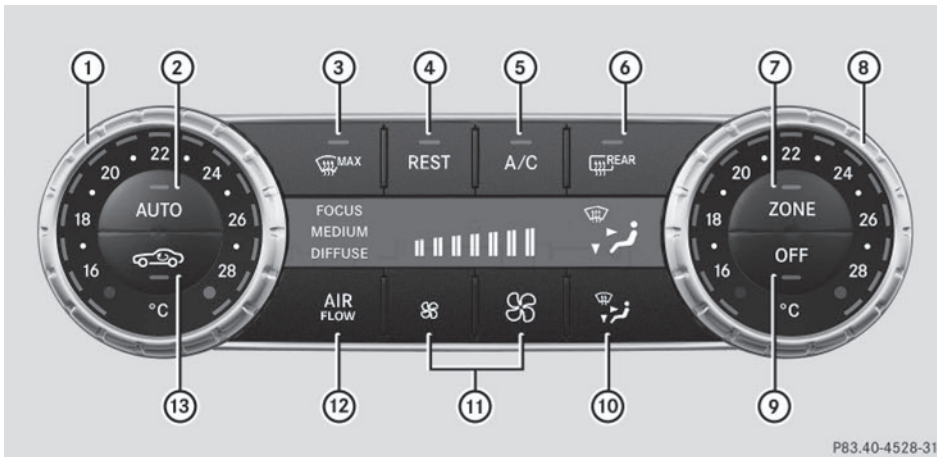

P83.40-4528-31

Uniquement pour le Canada

- ① Réglage de la température, côté gauche
  - ② Régulation automatique de la climatisation
  - ③ Dégivrage du pare-brise
  - ④ Mise en marche et arrêt du système d'utilisation de la chaleur résiduelle
  - ⑤ Mise en marche et arrêt du refroidissement avec déshumidification de l'air
  - ⑥ Mise en marche et arrêt du chauffage de la lunette arrière
  - ⑦ Activation et désactivation de la fonction ZONE
  - ⑧ Réglage de la température, côté droit
  - ⑨ Mise en marche et arrêt de la climatisation
  - ⑩ Réglage de la répartition d'air
  - ⑪ Réglage du débit d'air
  - ⑫ Réglage du mode de régulation de la climatisation
  - ⑬ Mise en marche et arrêt du recyclage d'air
- i** Vous trouverez des remarques et des recommandations relatives à l'utilisation dans la notice d'utilisation numérique.

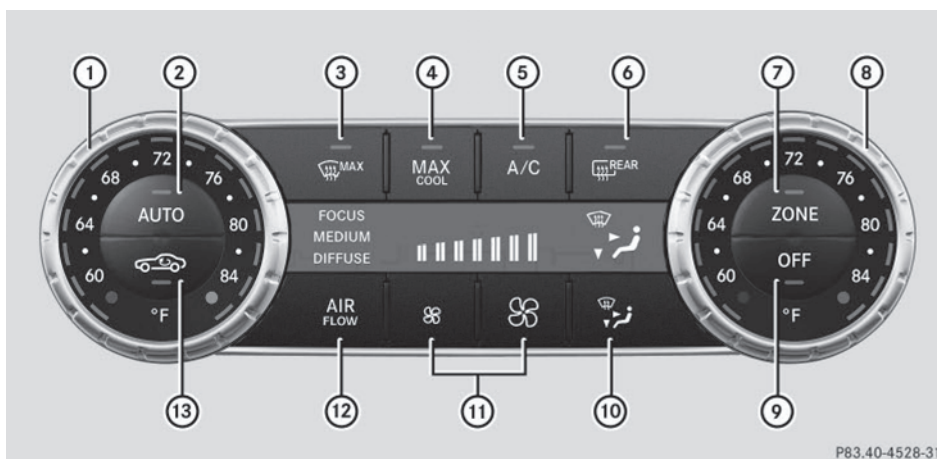

P83.40-4528-31

## Climatisation

Uniquement pour les Etats-Unis

- ① Réglage de la température, côté gauche
- ② Régulation automatique de la climatisation
- ③ Dégivrage du pare-brise
- ④ Mise en marche et arrêt du refroidissement maximal MAX COOL
- ⑤ Mise en marche et arrêt du refroidissement avec déshumidification de l'air
- ⑥ Mise en marche et arrêt du chauffage de la lunette arrière
- ⑦ Activation et désactivation de la fonction ZONE
- ⑧ Réglage de la température, côté droit
- ⑨ Mise en marche et arrêt de la climatisation
- ⑩ Réglage de la répartition d'air
- ⑪ Réglage du débit d'air
- ⑫ Réglage du mode de régulation de la climatisation
- ⑬ Mise en marche et arrêt du recyclage d'air

**i** Vous trouverez des remarques et des recommandations relatives à l'utilisation dans la notice d'utilisation numérique.

### Commande des systèmes de climatisation

Vous trouverez dans la notice d'utilisation numérique des informations sur les thèmes suivants :

- Mise en marche et arrêt de la climatisation
- Mise en marche et arrêt du refroidissement avec déshumidification de l'air
- Régulation automatique de la climatisation
- Réglage du mode de régulation de la climatisation
- Réglage de la température
- Réglage de la répartition d'air
- Réglage du débit d'air
- Activation et désactivation de la fonction ZONE
- Dégivrage du pare-brise
- Refroidissement maximal MAX COOL

- Désembuage des vitres
- Mise en marche et arrêt du chauffage de la lunette arrière
- Mise en marche et arrêt du recyclage d'air
- Mise en marche et arrêt du système d'utilisation de la chaleur résiduelle
- Réglage des buses de ventilation



Informations utiles .....	132
Consignes de rodage .....	132
Conduite .....	132
Boîte de vitesses automatique .....	139
Ravitaillement en carburant .....	141
Stationnement .....	144
Recommandations pour la conduite .....	145
Systèmes d'aide à la conduite .....	146

### Informations utiles

- i** Cette notice d'utilisation décrit tous les modèles ainsi que l'ensemble des équipements de série et optionnels qui étaient disponibles pour votre véhicule au moment de la clôture de la rédaction de cette notice d'utilisation. Des divergences sont possibles selon les pays. Notez que votre véhicule n'est pas obligatoirement équipé de toutes les fonctions décrites. Cela vaut également pour les fonctions et systèmes importants pour la sécurité.
- i** Lisez les informations sur les ateliers qualifiés (▷ page 33).

### Consignes de rodage

#### Consignes de sécurité importantes

Des garnitures et des disques de frein neufs ou de rechange ne permettent d'obtenir un effet de freinage optimal qu'après plusieurs centaines de kilomètres. Vous devez donc compenser l'effet de freinage réduit par une pression accrue sur la pédale de frein.

#### Les 1 000 premiers miles (1 500 km)

Plus vous ménagerez le moteur au début, plus vous serez satisfait de ses performances par la suite.

- Parcourez par conséquent les 1 000 premiers miles (1 500 km) en faisant varier la vitesse et le régime moteur.
- Pendant cette période, évitez de solliciter trop fortement le moteur, en roulant à pleins gaz par exemple.
- Changez de rapport à temps, au plus tard lorsque l'aiguille du compte-tours se situe entre les  $\frac{2}{3}$  et la zone rouge de l'indicateur du compte-tours.
- Ne descendez pas les rapports manuellement pour freiner le véhicule.

- N'enfonchez pas, si possible, la pédale d'accélérateur au-delà du point de résistance (kickdown).
- Pour les 1 000 premiers miles (1 500 premiers km), sélectionnez de préférence le programme de conduite **C**.

A partir de 1 000 miles (1 500 km), vous pouvez rouler progressivement à pleine vitesse et à des régimes plus élevés.

Consignes de rodage complémentaires pour les véhicules AMG :

- Au cours des 1 000 premiers miles (1 500 km), ne roulez pas à plus de 85 mph (140 km/h).
- Ne faites tourner le moteur au régime maximal de 4 500 tr/min que brièvement.
- Changez de rapport à temps.

- i** Tenez également compte de ces consignes de rodage lorsque le moteur ou des éléments de la chaîne cinématique ont été remplacés.

#### Véhicules AMG avec différentiel autobloquant arrière

Votre véhicule est équipé d'un différentiel autobloquant sur l'essieu arrière. Effectuez une vidange d'huile au bout de 2 000 miles/3 000 km (phase de rodage) afin de préserver le différentiel de l'essieu arrière. Cette vidange d'huile permet de prolonger la durée de vie du différentiel. Confiez la vidange d'huile à un atelier qualifié. Mercedes-Benz vous recommande pour cela de vous adresser à un point de service Mercedes-Benz.

### Conduite

#### Consignes de sécurité importantes

##### ATTENTION

Les objets éventuellement posés sur le plancher côté conducteur risquent d'entraver la course des pédales ou de bloquer une pédale si celle-ci est enfoncée. Cela compromet la

sécurité de fonctionnement et la sécurité routière du véhicule. Il y a risque d'accident. Rangez tous les objets en lieu sûr dans le véhicule afin d'éviter qu'ils ne se retrouvent sur le plancher côté conducteur. Fixez toujours les tapis de sol conformément aux prescriptions afin de ne pas entraver la course des pédales. N'utilisez pas de tapis de sol non fixés et ne superposez pas plusieurs tapis.

#### ATTENTION

L'utilisation des pédales peut être compromise si vous portez des chaussures inappropriées, par exemple

- des chaussures à semelle compensée
- des chaussures à talons hauts
- des pantoufles

Il y a risque d'accident.

Lorsque vous conduisez, portez toujours des chaussures appropriées afin de pouvoir utiliser les pédales en toute sécurité.

#### ATTENTION

Si vous coupez le contact pendant la marche, certaines fonctions importantes pour la sécurité ne seront pas disponibles ou ne le seront que de manière limitée. Cela peut concerner la direction assistée et l'assistance de freinage, par exemple. Vous devez alors fournir un effort beaucoup plus important pour diriger et freiner le véhicule. Il y a risque d'accident.

Ne coupez pas le contact pendant la marche.

#### ATTENTION

Si vous roulez alors que le frein de stationnement n'est pas complètement desserré, celui-ci risque de

- surchauffer et de provoquer un incendie
- ne plus assurer sa fonction de blocage

Il y a risque d'incendie et d'accident. Desserrez complètement le frein de stationnement avant de prendre la route.

**!** Faites chauffer le moteur rapidement et sollicitez sa pleine puissance uniquement lorsqu'il a atteint sa température de service.

Mettez la boîte de vitesses automatique sur la position de marche correspondante uniquement lorsque le véhicule est à l'arrêt.

Si vous démarrez le véhicule sur une route glissante, évitez de faire patiner les roues motrices. Vous risquez sinon d'endommager la chaîne cinématique.

**!** **Véhicules AMG**: lorsque la température de l'huile moteur est basse (inférieure à +20 °C/68 °F), le régime maximal est limité afin de protéger le moteur. Pour ménager le moteur et prévenir tout désagrément au niveau du confort, évitez de conduire à pleins gaz lorsque le moteur est froid.

## Positions de la clé

### Clé



- 0 Retrait de la clé
- 1 Alimentation de certains consommateurs tels que les essuie-glaces
- 2 Contact (alimentation de tous les consommateurs) et position de marche
- 3 Démarrage du moteur

**i** Si la clé ne correspond pas au véhicule, il est tout de même possible de la tourner dans le contacteur d'allumage. Dans ce cas, le contact n'est pas mis. Le moteur ne peut pas être démarré.



## KEYLESS-GO

### Remarques générales

Les véhicules équipés de la fonction KEYLESS-GO sont dotés d'une clé avec fonction de démarrage KEYLESS-GO intégrée et d'une touche de démarrage et d'arrêt amovible.

La touche de démarrage et d'arrêt vous permet de démarrer et d'arrêter le moteur. La touche de démarrage et d'arrêt doit se trouver dans le contacteur d'allumage et la clé à l'intérieur du véhicule.

Si vous appuyez sur la touche de démarrage et d'arrêt plusieurs fois de suite, les différentes positions de la clé dans le contacteur d'allumage sont simulées. Ce faisant, vous ne devez pas appuyer sur la pédale de frein.

Si vous appuyez sur la pédale de frein et pressez la touche de démarrage et d'arrêt, le moteur démarre immédiatement.

Vous pouvez retirer la touche de démarrage et d'arrêt du contacteur d'allumage. Vous pouvez alors introduire la clé dans le contacteur d'allumage.

- i** Vous n'avez pas besoin de retirer la touche de démarrage et d'arrêt du contacteur d'allumage lorsque vous quittez le véhicule. Prenez néanmoins toujours la clé avec vous lorsque vous quittez le véhicule. Tant que la clé se trouve à l'intérieur du véhicule,
  - le véhicule peut être démarré avec la touche de démarrage et d'arrêt et
  - l'équipement électrique peut être utilisé

- i** Pour arrêter le moteur pendant la marche, appuyez pendant 3 secondes environ sur la touche de démarrage et d'arrêt. Cette fonction est indépendante de l'arrêt automatique du moteur avec la fonction ECO de démarrage et d'arrêt automatiques du moteur.

### Positions de la clé avec la fonction KEYLESS-GO



- ① Touche de démarrage et d'arrêt
- ② Contacteur d'allumage

► Introduisez la touche de démarrage et d'arrêt ① dans le contacteur d'allumage ②.

- i** Lorsque vous introduisez la touche de démarrage et d'arrêt ① dans le contacteur d'allumage ②, le système a besoin d'un temps de reconnaissance de 2 secondes. Vous pouvez ensuite utiliser la touche de démarrage et d'arrêt ①.

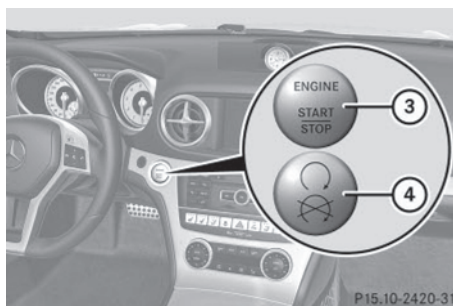

Touche de démarrage et d'arrêt

- ③ Uniquement pour les Etats-Unis
- ④ Uniquement pour le Canada

Tant que la touche de démarrage et d'arrêt ① n'a pas été actionnée, l'électronique de bord se trouve dans la position qui correspond à « clé retirée ».

- **Etablissement de l'alimentation électrique:** appuyez 1 fois sur la touche de démarrage et d'arrêt ①.

L'alimentation électrique est établie. Vous pouvez mettre les essuie-glaces en marche, par exemple.

- ❗ Vous coupez l'alimentation électrique si vous appuyez 2 fois sur la touche de démarrage et d'arrêt ① à partir de cette position alors que la porte du conducteur est ouverte.

- **Mise du contact:** appuyez 2 fois sur la touche de démarrage et d'arrêt ①. Le contact est mis.

- ❗ Le contact est coupé si vous appuyez 1 fois sur la touche de démarrage et d'arrêt ① à partir de cette position alors que la porte du conducteur est ouverte.

Tous les voyants du combiné d'instruments s'allument au moment où vous mettez le contact. Si un voyant ne s'éteint pas après le démarrage du moteur ou s'allume pendant la marche, cela peut être dû à un problème technique (▷ page 197).

### Retrait de la touche de démarrage et d'arrêt

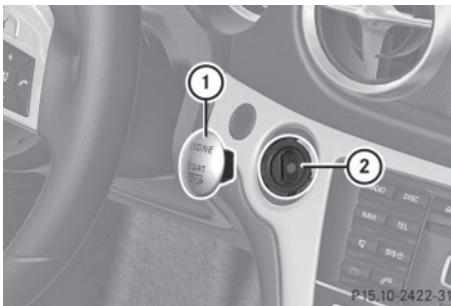

Vous pouvez retirer la touche de démarrage et d'arrêt du contacteur d'allumage et démarrer le véhicule comme à l'accoutumée, avec la clé.

- Retirez la touche de démarrage et d'arrêt ① du contacteur d'allumage ②.

- ❗ Vous n'avez pas besoin de retirer la touche de démarrage et d'arrêt du contacteur d'allumage lorsque vous quittez le véhicule.

### Démarrage du moteur

#### Consignes de sécurité importantes

##### ⚠ ATTENTION

Si vous laissez des enfants sans surveillance à l'intérieur du véhicule, ils pourraient

- ouvrir les portes et mettre en danger d'autres personnes ou usagers
- descendre du véhicule et se faire renverser
- utiliser les équipements du véhicule et se coincer, par exemple

En outre, les enfants peuvent mettre le véhicule en mouvement, par exemple en

- desserrant le frein de stationnement
- désengageant la position de stationnement **P** (véhicules équipés d'une boîte de vitesses automatique)
- démarrant le moteur

Il y a risque d'accident et de blessure.

Lorsque vous quittez le véhicule, prenez toujours la clé avec vous et verrouillez le véhicule. Ne laissez jamais des enfants ni des animaux sans surveillance à l'intérieur du véhicule. Conservez la clé hors de portée des enfants.

##### ⚠ ATTENTION

Les moteurs thermiques dégagent des gaz d'échappement toxiques, tels que du monoxyde de carbone. L'inhalation de ces gaz entraîne des intoxications. Il y a danger de mort. Par conséquent, ne laissez jamais tourner le moteur dans un local fermé sans aération suffisante.

##### ⚠ ATTENTION

Des matières inflammables dont la présence est due aux conditions environnementales ou à des animaux peuvent s'enflammer au con-

tact des pièces chaudes du moteur ou du système d'échappement. Il y a risque d'incendie. Par conséquent, vérifiez régulièrement qu'aucun corps étranger inflammable ne se trouve dans le compartiment moteur ou au niveau du système d'échappement.

**!** N'appuyez pas sur la pédale d'accélérateur pendant le démarrage du moteur.

**i** Après un démarrage à froid, le catalyseur est préchauffé pendant une durée pouvant aller jusqu'à 30 secondes environ. Pendant ce temps, le bruit du moteur peut changer.

### Processus de démarrage avec la clé

- ▶ Appuyez sur la pédale de frein et maintenez-la enfoncée.
- ▶ Mettez la boîte de vitesses sur **P**.  
L'indicateur de la boîte de vitesses sur le visuel multifonction indique **P**.
- i** Vous pouvez également démarrer le moteur lorsque la boîte de vitesses se trouve sur **N**.
- ▶ Tournez la clé en position **3** (> page 133) dans le contacteur d'allumage, puis relâchez-la dès que le moteur tourne.

### Processus de démarrage avec la fonction KEYLESS-GO

- i** La touche de démarrage et d'arrêt vous permet de démarrer votre véhicule sans insérer la clé dans le contacteur d'allumage. La clé doit se trouver à l'intérieur du véhicule et la touche de démarrage et d'arrêt dans le contacteur d'allumage.
- ▶ Appuyez sur la pédale de frein et maintenez-la enfoncée.
- ▶ Mettez la boîte de vitesses sur **P**.  
L'indicateur de la boîte de vitesses sur le visuel multifonction indique **P**.

**i** Vous pouvez également démarrer le moteur lorsque la boîte de vitesses se trouve sur **N**.

- ▶ Appuyez 1 fois sur la touche de démarrage et d'arrêt (> page 134).  
Le moteur démarre.

### Démarrage du véhicule

#### Boîte de vitesses automatique

#### **!** ATTENTION

Si le moteur tourne à un régime supérieur au régime de ralenti et que vous passez dans la position **D** ou **R** de la boîte de vitesses, le véhicule peut accélérer par à-coups. Il y a risque d'accident.

Lorsque vous passez dans la position **D** ou **R** de la boîte de vitesses, appuyez toujours fermement sur la pédale de frein et n'accélérez pas en même temps.

- i** Vous ne pouvez faire passer la boîte de vitesses de la position **P** à la position souhaitée que si vous appuyez sur la pédale de frein. Seule cette opération permet de débloquer le blocage du passage des rapports.
- ▶ Appuyez sur la pédale de frein et maintenez-la enfoncée.
- ▶ Mettez la boîte de vitesses sur **D** ou sur **R**.
- ▶ Desserrez le frein de stationnement électrique (voir la notice d'utilisation numérique).
- ▶ Relâchez la pédale de frein.
- ▶ Accélérez avec précaution.
- !** Si un signal d'alerte retentit et que le message **Desser. frein stationn.** apparaît sur le visuel multifonction, cela signifie que le frein de stationnement est encore serré. Desserrez le frein de stationnement.
- i** Le véhicule se verrouille automatiquement de manière centralisée une fois qu'il

roule. Les boutons de condamnation des portes descendent.

Vous pouvez cependant ouvrir les portes de l'intérieur à tout moment.

Vous pouvez également désactiver le verrouillage automatique des portes (▷ page 180).

- ❗ Après un démarrage à froid, la boîte de vitesses change de rapport à un régime plus élevé. Cela permet au catalyseur d'atteindre plus rapidement sa température de service.

### Aide au démarrage en côte

L'aide au démarrage en côte facilite les démarrages en côte, en marche avant ou en marche arrière. Votre véhicule est maintenu à l'arrêt un court instant après que vous avez relâché la pédale de frein. Ainsi, vous disposez de suffisamment de temps pour passer à la pédale d'accélérateur et démarrer avant que le véhicule ne se mette à rouler.

#### ⚠ ATTENTION

L'aide au démarrage en côte cesse après un court instant de freiner votre véhicule, qui peut alors se mettre à rouler. Il y a risque d'accident et de blessure.

Par conséquent, faites passer rapidement votre pied de la pédale de frein à la pédale d'accélérateur. Ne quittez jamais le véhicule lorsqu'il est immobilisé par l'aide au démarrage en côte.

- ▶ Retirez le pied de la pédale de frein. Votre véhicule est maintenu à l'arrêt pendant 1 seconde environ.
- ▶ Démarrez le véhicule.

L'aide au démarrage en côte n'est pas activée lorsque

- vous démarrez sur une route plane ou en descente
- la boîte de vitesses est en position **N**
- le frein de stationnement est serré
- l'ESP® est en panne

### Fonction ECO de démarrage et d'arrêt automatiques du moteur

#### Introduction

Dans certaines conditions, la fonction ECO de démarrage et d'arrêt automatiques du moteur coupe automatiquement le moteur lorsque le véhicule s'arrête.

Le véhicule redémarre par démarrage automatique du moteur. La fonction ECO de démarrage et d'arrêt automatiques du moteur vous aide ainsi à réduire la consommation de carburant et les émissions de gaz d'échappement de votre véhicule.

#### Consignes de sécurité importantes

##### ⚠ ATTENTION

Si le moteur a été arrêté automatiquement et que vous descendez du véhicule, il est redémarré automatiquement. Le véhicule peut se mettre à rouler. Il y a risque d'accident et de blessure.

Avant de quitter le véhicule, coupez toujours le contact et immobilisez le véhicule pour qu'il ne puisse pas se mettre à rouler.

#### Remarques générales



- ① Affichage de la fonction ECO de démarrage et d'arrêt automatiques du moteur

Si le symbole ECO **ECO** apparaît en vert sur le visuel multifonction, la fonction ECO de démarrage et d'arrêt automatiques du moteur arrête automatiquement le moteur lorsque vous arrêtez le véhicule.

La fonction ECO de démarrage et d'arrêt automatiques du moteur est activée à chaque fois que vous redémarrez le moteur avec la clé ou avec la touche de démarrage et d'arrêt.

Lorsque la fonction ECO de démarrage et d'arrêt automatiques du moteur a été désactivée manuellement (▷ page 138) ou est désactivée en raison d'un dysfonctionnement, le symbole ECO **[ECO]** n'est pas affiché.

**Véhicules AMG** : la fonction ECO de démarrage et d'arrêt automatiques du moteur est disponible uniquement avec le programme de conduite **C**.

**i Véhicules AMG** : lorsque, dans le programme de conduite **C** la coupure automatique des cylindres est activée, le chiffre **4** (nombre de cylindres actifs) apparaît en outre dans le symbole ECO **[ECO]**. Cela signifie que le moteur fonctionne avec 4 cylindres.

Lorsque la coupure automatique des cylindres n'est pas activée, les 8 cylindres sont utilisés pour le fonctionnement du moteur. Le chiffre **8** (nombre de cylindres actifs) apparaît alors dans le symbole ECO **[ECO]**.

### Informations figurant dans la notice d'utilisation numérique

---

Vous trouverez dans la notice d'utilisation numérique des informations sur les thèmes suivants :

- Arrêt automatique du moteur
- Démarrage automatique du moteur
- Désactivation et activation de la fonction ECO de démarrage et d'arrêt automatiques du moteur

## Problèmes relatifs au moteur

Vous trouverez de plus amples informations dans la notice d'utilisation numérique.

## Boîte de vitesses automatique

### Levier sélecteur

#### Vue d'ensemble de la commande de boîte de vitesses

**!** Si le régime moteur est trop élevé ou lorsque le véhicule roule, ne passez pas directement de **D** à **R**, de **R** à **D** ou directement sur **P**.

N'ouvrez pas la porte du conducteur pendant la marche. Sinon, la boîte de vitesses passe automatiquement en position de stationnement **P** lorsque vous roulez à faible vitesse et que la boîte de vitesses se trouve sur **D** ou **R**.

Sinon, vous pourriez endommager la boîte de vitesses.

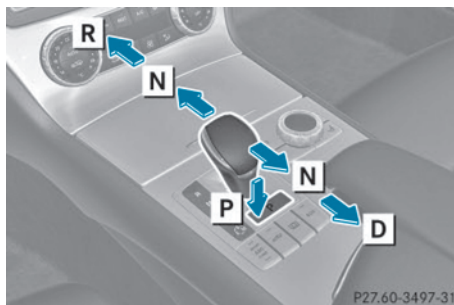

Levier sélecteur

- P** Position de stationnement
- R** Marche arrière
- N** Point mort
- D** Position de marche

Vous trouverez dans la notice d'utilisation numérique des informations sur les thèmes suivants :

- Passage dans la position de stationnement **P**
- Engagement de la marche arrière **R**
- Passage au point mort **N**

- Point mort **N** avec la fonction **ECO** de démarrage et d'arrêt automatiques du moteur
- Passage dans la position **D** de la boîte de vitesses
- Position **D** de la boîte de vitesses avec la fonction **ECO** de démarrage et d'arrêt automatiques du moteur

#### Informations figurant dans la notice d'utilisation numérique

Vous trouverez dans la notice d'utilisation numérique des informations sur les thèmes suivants :

- Consignes de sécurité importantes
- Indicateur de la boîte de vitesses et indicateur du programme de conduite
- Positions de la boîte de vitesses
- Changement de rapport
- Recommandations pour la conduite
- Touche de sélection du programme
- Palettes de changement de rapport au volant
- Programme de conduite automatique
- Problèmes relatifs à la boîte de vitesses

## Programme de conduite manuel

### Informations générales

Dans ce programme de conduite, vous pouvez changer de rapport en permanence en utilisant les palettes de changement de rapport au volant. La boîte de vitesses doit pour cela se trouver sur **D**.

- i** En plus du programme de conduite permanent **M**, vous disposez également du programme de conduite temporaire **M** (voir la notice d'utilisation numérique).

### Activation du programme de conduite manuel

Le programme de conduite manuel **M** se distingue du programme de conduite **S** en termes de dynamisme, de réactivité et de souplesse lors du passage des rapports.

Vous pouvez sélectionner le programme de conduite manuel **M** avec la touche de sélection du programme ou avec le sélecteur du programme de conduite (**véhicules AMG**). Avec le programme de conduite manuel **M**, vous pouvez changer vous-même de rapport en utilisant les palettes qui se trouvent sur le volant lorsque la boîte de vitesses se trouve sur **D**. Le rapport sélectionné apparaît sur le visuel multifonction.

- ▶ Appuyez sur la touche de sélection du programme autant de fois qu'il est nécessaire pour que **M** s'affiche sur le visuel multifonction (voir la notice d'utilisation numérique).
- ▶ **Véhicules AMG**: tournez le sélecteur du programme de conduite jusqu'à ce que **M** apparaisse sur le visuel multifonction (voir la notice d'utilisation numérique).

### Montée des rapports

- ▶ Tirez la palette droite qui se trouve sur le volant (voir la notice d'utilisation numérique). La boîte de vitesses automatique engage le rapport immédiatement supérieur. Avant que le régime moteur atteigne la zone rouge du compte-tours, un symbole vous invitant à monter les rapports apparaît sur le visuel multifonction.

### Recommandation de changement de rapport



Les recommandations de changement de rapport vous aident à adopter un style de conduite économe. Le rapport recommandé apparaît sur le visuel multifonction.

- ▶ Engagez le rapport indiqué ② lorsque la recommandation de changement de rapport correspondante ① apparaît sur le visuel multifonction du combiné d'instruments.

### Véhicules AMG

- ⚠ Lorsque le programme de conduite manuel **M** est sélectionné, la boîte de vitesses automatique ne monte pas automatiquement les rapports, même si le régime de coupure d'injection est atteint. Lorsque le moteur atteint le régime de coupure d'injection, l'arrivée d'essence est coupée pour éviter un sursrégime. Veuillez impérativement à ce que le régime moteur n'atteigne pas la plage rouge du tachymètre. Sinon, le moteur risque d'être endommagé.



- ① Indicateur du rapport engagé
- ② Indicateur de montée des rapports

Avant que le régime moteur atteigne la zone rouge du compte-tours, un symbole vous invitant à monter les rapports apparaît sur le visuel multifonction.



- ▶ Montez d'un rapport lorsque la couleur de l'affichage sur le visuel multifonction du tachymètre devient rouge et que le message **UP** est affiché.

### Informations figurant dans la notice d'utilisation numérique

Vous trouverez dans la notice d'utilisation numérique des informations sur les thèmes suivants :

- Descente des rapports
- Kickdown
- Désactivation du programme de conduite manuel

### Ravitaillement en carburant

#### Consignes de sécurité importantes

##### ATTENTION

Les carburants sont facilement inflammables. Une manipulation incorrecte des carburants peut entraîner un risque d'incendie et d'explosion.

Évitez impérativement d'approcher un feu ou une flamme nue, de fumer ou de provoquer des étincelles. Arrêtez le moteur et le chauffage additionnel (si disponible) avant de ravitailler.

##### ATTENTION

Les carburants sont toxiques et dangereux pour la santé. Il y a risque de blessure.

Évitez impérativement que du carburant n'entre en contact avec la peau, les yeux ou les vêtements ou qu'il ne soit ingéré. N'inhaliez pas les vapeurs de carburant. Conservez les carburants hors de portée des enfants.

En cas de contact avec du carburant, tenez compte des remarques suivantes :

- En cas de contact avec la peau, rincez immédiatement le carburant avec de l'eau et du savon.
- Si le carburant est entré en contact avec les yeux, rincez immédiatement et soigneusement à l'eau claire. Consultez immédiatement un médecin.
- En cas d'ingestion, consultez immédiatement un médecin. Ne provoquez pas de vomissements.
- Changez immédiatement de vêtements s'ils ont été souillés par du carburant.

##### ATTENTION

L'accumulation d'électricité statique peut provoquer des étincelles et enflammer les vapeurs de carburant. Il y a risque d'incendie et d'explosion.

Touchez toujours la carrosserie du véhicule juste avant d'ouvrir le bouchon du réservoir ou de saisir le pistolet. Vous éliminez ainsi l'électricité statique éventuellement présente.

- ❗ Ne ravitaillez pas un véhicule équipé d'un moteur à essence avec du gazole. Ne mettez pas le contact si vous avez ravitaillé le véhicule par erreur avec un mauvais carburant. Sinon, celui-ci pourrait passer dans le système d'alimentation en carburant. De petites quantités de mauvais carburant suffisent pour endommager le système d'alimentation en carburant et le moteur. Prenez contact avec un atelier qualifié et faites vidanger entièrement le réservoir ainsi que les conduites de carburant.

- ❗ Si vous remplissez trop le réservoir de carburant, vous risquez d'endommager le système d'alimentation en carburant.

- ❗ Veillez à ne pas répandre de carburant sur les surfaces peintes. Sinon, vous risquez d'endommager la peinture.



**!** Si vous effectuez le ravitaillement à partir d'un jerrycan, utilisez un filtre. Sinon, des particules provenant du jerrycan peuvent boucher les conduites de carburant et/ou le système d'injection.

Ne remontez pas à bord du véhicule pendant le ravitaillement. Vous risqueriez de vous charger à nouveau en électricité statique.

Si vous remplissez trop le réservoir de carburant, du carburant peut gicler lorsque vous retirez le pistolet.

Pour de plus amples informations sur le carburant et la qualité du carburant, voir (▷ page 301).

### Ravitaillement en carburant

#### Ouverture et fermeture de la trappe du réservoir

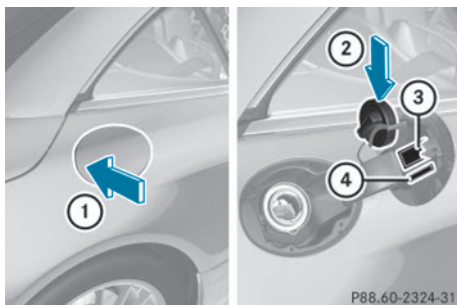

- ① Ouverture de la trappe du réservoir
- ② Rangement du bouchon du réservoir
- ③ Tableau des pressions de gonflage des pneus
- ④ Type de carburant à utiliser

Lorsque vous ouvrez ou fermez le véhicule avec la clé ou avec la fonction KEYLESS-GO, la trappe du réservoir est automatiquement déverrouillée ou verrouillée.

La position du bouchon du réservoir est signalée sur le combiné d'instruments par le symbole . La flèche située à côté de la pompe indique le côté du véhicule.

#### Ouverture de la trappe du réservoir



- ▶ Coupez le moteur.
- ▶ Retirez la clé du contacteur d'allumage.
- ▶ KEYLESS-GO : ouvrez la porte du conducteur. Cela correspond à « clé en position 0 » (« clé retirée »). Vous pouvez refermer la porte du conducteur.
- ▶ Appuyez sur la trappe du réservoir (flèche ①). La trappe du réservoir ① s'ouvre.
- ▶ Tournez le bouchon dans le sens inverse des aiguilles d'une montre, puis retirez-le.
- ▶ Placez le bouchon sur le support qui se trouve à l'intérieur de la trappe du réservoir ②.
- ▶ Introduisez la tubulure de remplissage du pistolet entièrement dans le réservoir et faites le plein.
- ▶ Remplissez le réservoir de carburant uniquement jusqu'à l'arrêt automatique du pistolet.

**i** Après le premier arrêt automatique du pistolet, n'ajoutez plus de carburant. Sinon, du carburant pourrait s'écouler.

#### Fermeture de la trappe du réservoir

- ▶ Mettez le bouchon du réservoir en place sur le réservoir, puis tournez-le dans le sens des aiguilles d'une montre jusqu'à encliquetage.
- ▶ Fermez la trappe du réservoir.

**i** Refermez la trappe du réservoir avant de verrouiller le véhicule.

**i** Si vous roulez avec le bouchon du réservoir ouvert, le voyant d'alerte de réserve de carburant  clignote. En outre, le voyant d'alerte de diagnostic moteur  peut s'allumer. Un message apparaît sur le visuel multifonction (▷ page 181).

Pour de plus amples informations sur les voyants de contrôle et d'alerte qui se trouvent sur le combiné d'instruments, voir (> page 196).

### Problèmes relatifs au carburant et au réservoir de carburant

Les problèmes pouvant compromettre la sécurité et les solutions préconisées sont décrits dans cette section. Vous trouverez une description d'autres problèmes et des solutions préconisées dans la notice d'utilisation numérique.

Problèmes	Causes et conséquences possibles et ► Solutions
Le véhicule perd du carburant.	<p>La conduite de carburant ou le réservoir sont défectueux.</p> <p><b>⚠ ATTENTION</b></p> <p>Il y a risque d'incendie et d'explosion.</p> <ul style="list-style-type: none"> <li>► Ramenez immédiatement la clé en position <b>0</b> dans le contacteur d'allumage, puis retirez-la (► page 133).</li> <li>► Ne redémarrez le moteur en aucun cas !</li> <li>► Prenez contact avec un atelier qualifié.</li> </ul>

### Stationnement

#### Consignes de sécurité importantes

##### **⚠ ATTENTION**

Si des matières inflammables (des feuilles, de l'herbe ou des branches, par exemple) entrent en contact avec des pièces brûlantes du système d'échappement ou avec le flux des gaz d'échappement, elles peuvent s'enflammer. Il y a risque d'incendie.

Garez le véhicule de façon à ce qu'aucune matière inflammable n'entre en contact avec des pièces brûlantes du véhicule. Ne vous garez surtout pas sur des champs d'herbe sèche ou de chaume.

##### **⚠ ATTENTION**

Si vous coupez le contact pendant la marche, certaines fonctions importantes pour la sécurité ne seront pas disponibles ou ne le seront que de manière limitée. Cela peut concerner la direction assistée et l'assistance de freinage, par exemple. Vous devez alors fournir un effort beaucoup plus important pour diriger et freiner le véhicule. Il y a risque d'accident.

Ne coupez pas le contact pendant la marche.

##### **⚠ ATTENTION**

Si vous laissez des enfants sans surveillance à l'intérieur du véhicule, ils pourraient mettre le véhicule en mouvement, par exemple en

- desserrant le frein de stationnement
- désengageant la position de stationnement **P** (véhicules équipés d'une boîte de vitesses automatique)
- démarrant le moteur

Ils pourraient en outre utiliser les équipements du véhicule et se coincer. Il y a risque d'accident et de blessure.

Lorsque vous quittez le véhicule, prenez toujours la clé avec vous et verrouillez le véhicule. Ne laissez jamais des enfants sans surveillance à l'intérieur du véhicule.

**!** Immobilisez toujours correctement le véhicule pour qu'il ne puisse pas se mettre à rouler. Sinon, vous risquez d'endommager le véhicule ou la chaîne cinématique du véhicule.

Vous trouverez des informations sur le frein de stationnement électrique dans la notice d'utilisation numérique.

Pour que le véhicule soit correctement immobilisé, il faut que

- le frein de stationnement électrique soit serré
- la boîte de vitesses soit sur **P** et la clé retirée
- sur une forte déclivité, les roues avant soient braquées en direction du trottoir

### Arrêt du moteur

#### Consignes de sécurité importantes

##### ATTENTION

Lorsque vous arrêtez le moteur, la boîte de vitesses passe au point mort **N**. Le véhicule peut se mettre à rouler. Il y a risque d'accident.

Après avoir arrêté le moteur, mettez la boîte de vitesses sur **P**. Le frein de stationnement vous permet d'immobiliser le véhicule à l'arrêt.

#### Informations figurant dans la notice d'utilisation numérique

Vous trouverez dans la notice d'utilisation numérique une description de la procédure d'arrêt du moteur dans le cas des véhicules équipés d'une boîte de vitesses mécanique ou d'une boîte de vitesses automatique.

### Immobilisation du véhicule

Vous trouverez de plus amples informations dans la notice d'utilisation numérique.

### Recommandations pour la conduite

#### Informations figurant dans la notice d'utilisation numérique

Vous trouverez dans la notice d'utilisation numérique des informations sur les thèmes suivants :

- Recommandations générales pour la conduite
- Affichage ECO
- Freinage
  - Consignes de sécurité importantes
  - Conduite et freinage en descente
  - Sollicitation des freins
  - Conduite et freinage sur route mouillée
  - Effet de freinage limité sur les routes salées
  - Système de freinage haute performance et système de freinage céramique (véhicules AMG)
  - Maintenance des freins
- Conduite sur route mouillée
- Conduite en hiver
  - Consignes de sécurité importantes
  - Conduite avec des pneus été
  - Trajet sur route glissante

#### Contrôle de l'épaisseur des garnitures de frein

Vous pouvez mesurer l'épaisseur des garnitures de frein à l'aide d'un gabarit de vérification. Des repères de couleur (vert ou rouge) sur le gabarit de vérification vous permettent de déterminer si l'épaisseur des garnitures de frein est suffisante. Le gabarit de vérification se trouve dans le porte-documents du véhicule, dans la boîte à gants.

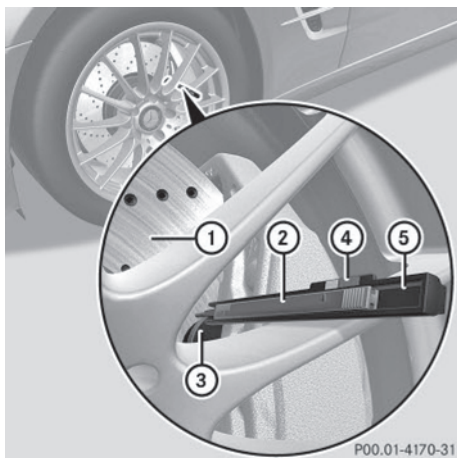

Roue avant

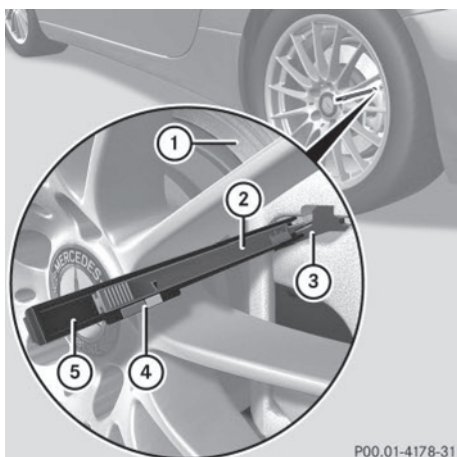

Roue arrière

- ▶ Mettez le véhicule et les roues dans une position appropriée de manière à pouvoir insérer le gabarit de vérification (5).
- ▶ Immobilisez le véhicule pour qu'il ne puisse pas se mettre à rouler (▷ page 144).
- ▶ Mettez le levier sélecteur sur **P**.
- ▶ Arrêtez le moteur.
- ▶ Placez le gabarit de vérification (5) sur la garniture de frein (3) à travers les branches de la jante.
- ▶ Tenez le gabarit de vérification (5) perpendiculairement au disque de frein (1) et

poussez le tenon de mesure (2) contre le disque de frein (1).

- ▶ Vérifiez la zone de couleur (4) indiquée par la flèche du tenon de mesure (2).

**Vert**: l'épaisseur de la garniture de frein est suffisante.

**Rouge**: l'épaisseur de la garniture de frein est insuffisante. Faites contrôler les garnitures de frein par un atelier qualifié.

- i** Afin d'éviter les erreurs de mesure,
  - veillez à ce que les roues se trouvent dans une position appropriée
  - ne placez pas le tenon de mesure dans l'un des creux du disque de frein

## Systèmes d'aide à la conduite

### TEMPOMAT

#### Remarques générales

Le TEMPOMAT maintient la vitesse du véhicule à la valeur que vous avez réglée. Il freine le véhicule automatiquement pour que la vitesse réglée ne soit pas dépassée. Dans les descentes longues et à forte déclivité, vous devez engager à temps un rapport inférieur, en particulier lorsque le véhicule est chargé. Vous exploitez ainsi l'effet de frein moteur. Ce faisant, vous délestez le système de freinage et évitez une surchauffe ainsi qu'une usure rapide des freins.

Activez le TEMPOMAT uniquement si vous pouvez rouler à vitesse constante pendant un certain temps. Vous pouvez régler n'importe quelle vitesse supérieure à 20 mph (30 km/h).

#### Consignes de sécurité importantes

Le TEMPOMAT n'est pas en mesure de diminuer le risque d'accident résultant d'une conduite inadaptée ni d'annuler les lois de la physique. Le TEMPOMAT ne peut pas tenir compte des conditions routières et météorologiques ni des conditions de circulation. Le

TEMPOMAT est uniquement un système d'aide à la conduite. C'est vous qui êtes responsable de la distance de sécurité, de la vitesse du véhicule, de l'opportunité de son freinage et du maintien de la voie.

N'utilisez pas le TEMPOMAT

- lorsque les conditions de circulation ne permettent pas de rouler à vitesse constante (circulation dense ou routes sinueuses, par exemple)
- sur route glissante. Les roues motrices peuvent perdre leur adhérence lors d'un freinage ou d'une accélération et votre véhicule risque de dérapier.
- lorsque les conditions de visibilité sont mauvaises (en cas de brouillard, de forte pluie ou de chutes de neige, par exemple)

En cas de changement de conducteur, attirez son attention sur la vitesse mémorisée.

#### ATTENTION

Si vous rappelez la vitesse mémorisée et que celle-ci diffère de la vitesse actuelle, le véhicule accélère ou freine. Si vous ne connaissez pas la vitesse mémorisée, le véhicule peut accélérer ou freiner de manière inopinée. Il y a risque d'accident.

Tenez compte des conditions de circulation avant de rappeler la vitesse mémorisée. Si vous ne connaissez pas la vitesse mémorisée, mémorisez de nouveau la vitesse souhaitée.

### Manette du TEMPOMAT

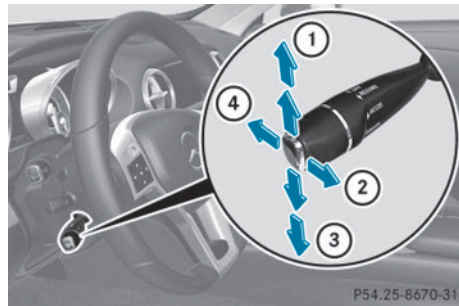

Manette du TEMPOMAT

- ① Mémorisation de la vitesse actuelle ou d'une vitesse plus élevée
- ② Mémorisation de la vitesse actuelle ou rappel de la dernière vitesse mémorisée
- ③ Mémorisation de la vitesse actuelle ou d'une vitesse plus faible
- ④ Désactivation du TEMPOMAT

Lorsque vous activez le TEMPOMAT, la vitesse mémorisée apparaît sur l'indicateur de statut du visuel multifonction :

- Uniquement pour les Etats-Unis : par exemple **CRUISE 55 Miles**
- Uniquement pour le Canada : par exemple  **90 Km/h**

### Informations figurant dans la notice d'utilisation numérique

Vous trouverez dans la notice d'utilisation numérique des informations sur les thèmes suivants :

- Mémorisation, maintien et rappel de la vitesse
- Réglage de la vitesse
- Désactivation du TEMPOMAT

### DISTRONIC PLUS

#### Remarques générales

Le DISTRONIC PLUS régule la vitesse et vous aide de façon automatique à maintenir la dis-

tance de sécurité par rapport au véhicule qui précède. Le DISTRONIC PLUS freine le véhicule automatiquement pour que la vitesse réglée ne soit pas dépassée.

Dans les descentes longues et à forte déclivité, vous devez engager à temps un rapport inférieur, en particulier lorsque le véhicule est chargé. Vous exploitez ainsi l'effet de frein moteur. Ce faisant, vous délestez le système de freinage et évitez une surchauffe ainsi qu'une usure rapide des freins.

Lorsque le DISTRONIC PLUS détecte un véhicule plus lent qui vous précède, il freine votre véhicule à son approche. Il maintient ainsi la distance à la valeur réglée.

Si le DISTRONIC PLUS détecte un risque de collision, vous êtes averti par un signal optique et sonore. Sans votre intervention, le DISTRONIC PLUS ne peut pas empêcher une collision. Dans ce cas, un signal d'alerte périodique retentit et le voyant d'alerte de distance qui se trouve sur le combiné d'instruments s'allume. Freinez immédiatement afin d'augmenter la distance par rapport au véhicule qui précède ou évitez l'obstacle, dans la mesure où vous pouvez le faire sans danger.

Pour que le DISTRONIC PLUS puisse intervenir, le système de capteurs radar doit être opérationnel.

Lorsqu'aucun véhicule ne vous précède, le DISTRONIC PLUS se comporte comme le TEMPOMAT et fonctionne entre 20 mph (Canada : 30 km/h) et 120 mph (Canada : 200 km/h). Lorsqu'un véhicule vous précède, il fonctionne entre 0 mph (0 km/h) et 120 mph (Canada : 200 km/h).

N'utilisez pas le DISTRONIC PLUS sur une route dont la déclivité est importante (montée ou descente).

Le DISTRONIC PLUS émet des ondes radar et peut donc s'apparenter aux radars utilisés par les autorités. En cas de questions, vous pouvez montrer le chapitre correspondant de la notice d'utilisation.

**i** Uniquement pour les Etats-Unis : cet appareil a été homologué par la FCC comme système radar pour véhicules automobiles. Le système de capteurs radar est conçu uniquement pour une utilisation avec les systèmes radar montés dans les voitures particulières. Le retrait de l'appareil ainsi que toute intervention ou modification sur celui-ci entraînent la déchéance de vos droits résultant de la garantie contractuelle et ne sont pas autorisés par la FCC. Ne procédez à aucune intervention sur l'appareil.

Les modifications non autorisées effectuées sur cet appareil peuvent entraîner le retrait de l'autorisation d'utilisation de l'appareil.

**i** Uniquement pour le Canada : cet appareil est conforme aux dispositions CNR 210 d'Industrie Canada. Son utilisation est soumise aux 2 conditions suivantes :

- 1) Cet appareil ne doit pas être une source de perturbations nuisibles.
- 2) Cet appareil doit pouvoir supporter les perturbations captées, notamment celles qui pourraient causer des fonctionnements indésirables.

Le retrait de l'appareil ainsi que toute intervention ou modification entraînent la déchéance des droits résultant de la garantie contractuelle et ne sont pas autorisés. Ne procédez à aucune intervention sur l'appareil.

Les modifications non autorisées effectuées sur cet appareil peuvent entraîner le retrait de l'autorisation d'utilisation de l'appareil.

**Consignes de sécurité importantes****⚠ ATTENTION**

Le DISTRONIC PLUS ne tient pas compte

- des personnes et des animaux
- des obstacles fixes sur la chaussée (véhicules arrêtés ou en stationnement, par exemple)
- des véhicules qui circulent en sens inverse ou sur une voie transversale

Dans ces situations, le DISTRONIC PLUS ne peut donc pas vous avertir ni intervenir. Il y a risque d'accident.

Soyez toujours attentif aux conditions de circulation et prêt à freiner.

**⚠ ATTENTION**

Le DISTRONIC PLUS n'est pas toujours en mesure de détecter les autres usagers, ni d'analyser avec précision les situations complexes.

Dans ce cas, le DISTRONIC PLUS peut

- émettre une alerte à tort et alors freiner le véhicule
- ne pas vous avertir ou ne pas intervenir
- accélérer inopinément

Il y a risque d'accident.

Soyez toujours attentif à la conduite et prêt à freiner, notamment lorsque le DISTRONIC PLUS vous avertit.

**⚠ ATTENTION**

Le DISTRONIC PLUS freine votre véhicule avec une décélération pouvant atteindre 40 % de la décélération maximale possible. Si cette décélération n'est pas suffisante, le DISTRONIC PLUS vous avertit par un signal optique et sonore. Il y a risque d'accident.

Dans ces cas, freinez de vous-même, indépendamment du système, et essayez de contourner les obstacles.

**!** Lorsque le DISTRONIC PLUS ou la fonction HOLD sont activés, le véhicule freine automatiquement dans certaines situations. Pour éviter d'endommager le véhicule, désactivez le DISTRONIC PLUS et la fonction HOLD dans les situations suivantes ou similaires :

- en cas de remorquage
- lors du passage dans une station de lavage automatique

Le DISTRONIC PLUS n'est pas en mesure de diminuer le risque d'accident résultant d'une conduite inadaptée ni d'annuler les lois de la physique. Le DISTRONIC PLUS ne peut pas tenir compte des conditions routières et météorologiques ni des conditions de circulation. Le DISTRONIC PLUS est uniquement un système d'aide. C'est vous qui êtes responsable de la distance de sécurité, de la vitesse du véhicule, de l'opportunité de son freinage et du maintien de la voie.

N'utilisez pas le DISTRONIC PLUS

- lorsque les conditions de circulation ne permettent pas de rouler à vitesse constante (circulation dense ou routes sinueuses, par exemple)
- sur route glissante. Les roues motrices peuvent perdre leur adhérence lors d'un freinage ou d'une accélération et votre véhicule risque de dérapier.
- lorsque les conditions de visibilité sont mauvaises (en cas de brouillard, de forte pluie ou de chutes de neige, par exemple)

Il peut arriver que le DISTRONIC PLUS ne détecte pas les véhicules de largeur réduite, tels que les motos ou les véhicules qui suivent une trajectoire décalée.

La détection peut notamment être limitée

- lorsque les capteurs sont encrassés ou masqués
- en cas de chute de neige ou de forte pluie
- en cas de perturbation par d'autres sources radar
- en cas de forte réflexion radar, par exemple dans les parkings couverts



Si le DISTRONIC PLUS ne détecte plus le véhicule qui précède, il peut accélérer le véhicule de manière inopinée pour atteindre la vitesse mémorisée.

Cette vitesse peut

- être trop élevée si vous roulez sur une bretelle ou une voie de décélération
- être si élevée que vous doublez des véhicules roulant sur la voie de gauche alors que vous vous trouvez sur la voie de droite
- être si élevée que vous doublez des véhicules roulant sur la voie de droite alors que vous vous trouvez sur la voie de gauche

En cas de changement de conducteur, attirez son attention sur la vitesse mémorisée.

### Manette du TEMPOMAT

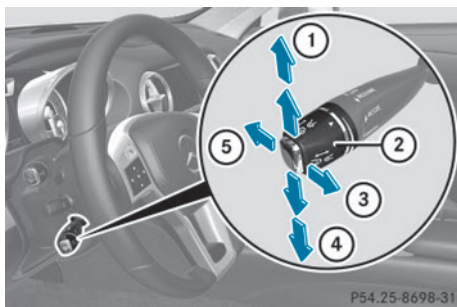

Manette du TEMPOMAT

- ① Mémorisation de la vitesse actuelle ou d'une vitesse plus élevée
- ② Réglage de la distance de consigne
- ③ Mémorisation de la vitesse actuelle ou rappel de la dernière vitesse mémorisée
- ④ Mémorisation de la vitesse actuelle ou d'une vitesse plus faible
- ⑤ Désactivation du DISTRONIC PLUS

### Activation du DISTRONIC PLUS, mémorisation, maintien et rappel de la vitesse

#### Consignes de sécurité importantes

❗ Lorsque le DISTRONIC PLUS ou la fonction HOLD sont activés, le véhicule freine automatiquement dans certaines situations. Pour éviter d'endommager le véhicule, désactivez le DISTRONIC PLUS et la fonction HOLD dans les situations suivantes ou similaires :

- en cas de remorquage
- lors du passage dans une station de lavage automatique

Pour pouvoir activer le DISTRONIC PLUS, les conditions suivantes doivent être remplies :

- Le moteur doit tourner. Le cas échéant, il peut s'écouler jusqu'à 2 minutes après le démarrage du véhicule avant que le DISTRONIC PLUS soit opérationnel.
- Votre véhicule ne doit pas être immobilisé par le frein de stationnement électrique.
- L'ESP® doit être activé.
- La boîte de vitesses doit se trouver sur **D**.
- Le capot doit être fermé.
- Lorsque vous passez de la position **P** à **D**, la porte du conducteur doit être fermée ou bien vous devez avoir bouclé votre ceinture de sécurité.
- La porte du passager doit être fermée.
- Le véhicule ne doit pas dérapier.

#### Activation

► Tirez brièvement la manette du TEMPOMAT vers vous ③ ou actionnez-la vers le haut ① ou vers le bas ④.  
Le DISTRONIC PLUS est activé.

► **Réglage de la vitesse par paliers de 1 mph (paliers de 1 km/h)** : actionnez brièvement la manette du TEMPOMAT jusqu'au point de résistance vers le haut ① pour augmenter la vitesse ou vers le bas ④ pour la diminuer.

La dernière vitesse mémorisée augmente ou diminue à chaque fois que vous action-

nez la manette du TEMPOMAT vers le haut ou vers le bas.

ou

► **Réglage de la vitesse par paliers de 5 mph (paliers de 10 km/h) :** actionnez brièvement la manette du TEMPOMAT au-delà du point de résistance vers le haut ① pour augmenter la vitesse ou vers le bas ④ pour la diminuer.

La dernière vitesse mémorisée augmente ou diminue à chaque fois que vous actionnez la manette du TEMPOMAT vers le haut ou vers le bas.

► Retirez le pied de la pédale d'accélérateur. Votre véhicule adapte sa vitesse à celle du véhicule qui précède, sans dépasser la vitesse souhaitée et mémorisée.

Si le véhicule qui précède est détecté et affiché sur le visuel multifonction, vous pouvez également activer le DISTRONIC PLUS en dessous de 20 mph (30 km/h). Si le véhicule qui précède n'est plus détecté, par exemple parce qu'il a changé de voie de circulation, le DISTRONIC PLUS est désactivé. A ce moment, un signal sonore retentit.

**i** Si vous ne relâchez pas complètement la pédale d'accélérateur, le message **DISTRONIC PLUS inactif** apparaît sur le visuel multifonction. La distance par rapport à un véhicule plus lent qui précède ne sera pas maintenue. Le véhicule roule à la vitesse déterminée par la position de la pédale d'accélérateur.

### Démarrage et conduite

Lorsque vous appuyez sur le frein, vous désactivez le DISTRONIC PLUS, sauf si le véhicule est à l'arrêt.

► **Lorsque le véhicule qui vous précède démarre :** retirez le pied de la pédale de frein.

► Tirez brièvement la manette du TEMPOMAT vers vous ③ ou actionnez-la vers le haut ① ou vers le bas ④.

ou

► Appuyez brièvement sur la pédale d'accélérateur.

Votre véhicule démarre et adapte sa vitesse à celle du véhicule qui précède.

Lorsqu'aucun véhicule ne vous précède, le DISTRONIC PLUS se comporte comme le TEMPOMAT.

Si le DISTRONIC PLUS constate que le véhicule qui précède roule plus lentement, il freine votre véhicule. Il maintient ainsi la distance à la valeur réglée.

Si le DISTRONIC PLUS détecte un risque de collision, vous êtes averti par un signal optique et sonore. Sans votre intervention, le DISTRONIC PLUS ne peut pas empêcher une collision. Dans ce cas, un signal d'alerte périodique retentit et le voyant d'alerte de distance qui se trouve sur le combiné d'instruments s'allume. Freinez immédiatement afin d'augmenter la distance par rapport au véhicule qui précède ou évitez l'obstacle, dans la mesure où vous pouvez le faire sans danger.

Si le DISTRONIC PLUS constate que le véhicule qui précède roule plus vite, il accélère votre véhicule. Le véhicule accélère alors au maximum jusqu'à la vitesse mémorisée.

### Changement de file

Si vous souhaitez changer de file pour rouler sur la voie de dépassement (voie de gauche pour les véhicules avec direction à gauche), le DISTRONIC PLUS vous assiste lorsque

- vous roulez à plus de 40 mph (60 km/h)
- le DISTRONIC PLUS maintient la distance nécessaire par rapport au véhicule qui précède

- vous allumez les clignotants correspondants
- le DISTRONIC PLUS ne détecte à ce moment-là aucun risque de collision

Si ces conditions sont réunies, le véhicule accélère. Si le changement de file dure trop longtemps ou si la distance par rapport au véhicule qui précède devient insuffisante, le processus d'accélération est interrompu.

### Arrêt du véhicule

#### ATTENTION

Lorsque vous quittez le véhicule alors que celui-ci est freiné uniquement par le DISTRONIC PLUS, il peut se mettre à rouler si

- le système ou l'alimentation électrique présentent un défaut
- le DISTRONIC PLUS est désactivé avec la manette du TEMPOMAT, par exemple par un occupant ou de l'extérieur du véhicule
- une intervention est effectuée au niveau du système électrique dans le compartiment moteur ou au niveau de la batterie ou des fusibles
- vous débranchez la batterie
- la pédale d'accélérateur est actionnée, par exemple par un occupant du véhicule

Il y a risque d'accident.

Avant de quitter le véhicule, désactivez toujours le DISTRONIC PLUS et immobilisez le véhicule pour qu'il ne puisse pas se mettre à rouler.

Désactivez le DISTRONIC PLUS (▷ page 153).

Si le DISTRONIC PLUS constate que le véhicule qui précède s'arrête, il freine votre véhicule jusqu'à l'arrêt.

Votre véhicule est maintenu à l'arrêt sans que vous ayez à appuyer sur la pédale de frein. Au bout d'un certain temps, votre véhicule est immobilisé par le frein de stationnement électrique afin de soulager le frein de service.

En fonction de la distance de consigne réglée, votre véhicule s'arrête à une distance appro-

priée du véhicule qui précède. La distance de consigne se règle avec la molette incorporée à la manette du TEMPOMAT.

Le frein de stationnement électrique immobilise automatiquement le véhicule si le DISTRONIC PLUS est activé et si

- vous ouvrez la porte du conducteur et débouclez votre ceinture de sécurité
- vous arrêtez le moteur, sauf si celui-ci est arrêté par la fonction ECO de démarrage et d'arrêt automatiques du moteur
- un défaut survient dans le système
- l'alimentation électrique est insuffisante

En cas de défaut, la boîte de vitesses peut en outre passer automatiquement sur **P**.

### Mémorisation de la vitesse actuelle ou rappel de la dernière vitesse mémorisée

#### ATTENTION

Si vous rappelez la vitesse mémorisée et que celle-ci diffère de la vitesse actuelle, le véhicule accélère ou freine. Si vous ne connaissez pas la vitesse mémorisée, le véhicule peut accélérer ou freiner de manière inopinée. Il y a risque d'accident.

Tenez compte des conditions de circulation avant de rappeler la vitesse mémorisée. Si vous ne connaissez pas la vitesse mémorisée, mémorisez de nouveau la vitesse souhaitée.

- ▶ Tirez brièvement la manette du TEMPOMAT vers vous ③.
- ▶ Retirez le pied de la pédale d'accélérateur. Le DISTRONIC PLUS est activé et reprend la vitesse actuelle du véhicule s'il s'agit de la première activation ou régule la vitesse en fonction de la dernière valeur mémorisée.

### Informations figurant dans la notice d'utilisation numérique

Vous trouverez dans la notice d'utilisation numérique des informations sur les thèmes suivants :

- Réglage de la vitesse
- Réglage de la distance de consigne
- Affichage du DISTRONIC PLUS sur le combiné d'instruments

### Désactivation du DISTRONIC PLUS

#### ATTENTION

Le DISTRONIC PLUS se désactive et cesse de freiner s'il a ralenti le véhicule à une vitesse inférieure à 20 mph (30 km/h) et qu'il ne détecte aucun véhicule qui précède à proximité immédiate. Le conducteur doit alors freiner lui-même pour continuer à ralentir et immobiliser le véhicule.

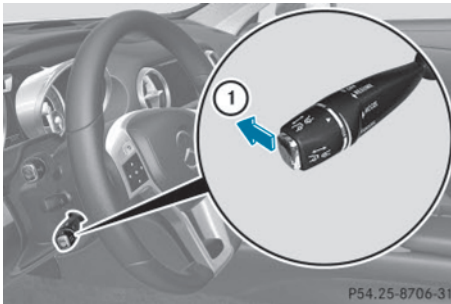

Manette du TEMPOMAT

Vous pouvez désactiver le DISTRONIC PLUS de plusieurs façons :

- ▶ Actionnez brièvement la manette du TEMPOMAT vers l'avant ①.

ou

- ▶ Freinez, sauf si le véhicule est à l'arrêt.

Lorsque vous désactivez le DISTRONIC PLUS, l'affichage **DISTRONIC désactivé** apparaît pendant 5 secondes environ sur le visuel multifonction.

- ① La dernière vitesse réglée reste mémorisée jusqu'à ce que vous coupiez le moteur.

- ① Vous ne pouvez pas désactiver le DISTRONIC PLUS en appuyant sur la pédale d'accélérateur. Si vous accélérez pour effectuer un dépassement, le DISTRONIC PLUS rétablit la dernière vitesse mémorisée dès que vous relâchez la pédale d'accélérateur.

Le DISTRONIC PLUS se désactive automatiquement si

- vous serrez le frein de stationnement électrique ou si celui-ci immobilise automatiquement le véhicule
- plus aucun véhicule ne vous précède ou n'est détecté alors que vous roulez à moins de 15 mph (25 km/h)
- l'ESP® entre en action ou que vous le désactivez
- la boîte de vitesses se trouve sur **P**, **R** ou **N**
- vous tirez la manette du TEMPOMAT vers vous pour démarrer alors que la porte du passager est ouverte
- le véhicule a dérapé

Un signal sonore retentit au moment où le DISTRONIC PLUS se désactive. Le message **DISTRONIC PLUS désactivé** apparaît pendant 5 secondes environ sur le visuel multifonction.

### Recommandations pour la conduite avec le DISTRONIC PLUS

#### Remarques générales

Quelques situations qui demandent une attention particulière sont décrites ci-après. Dans ces situations, freinez si nécessaire. Le DISTRONIC PLUS est alors désactivé.

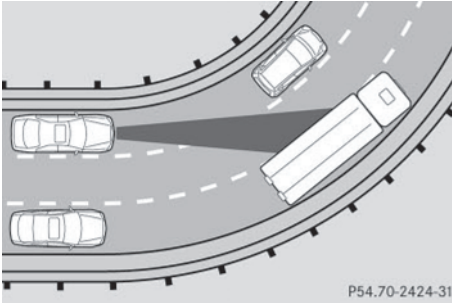
**Virages, entrées et sorties de virage**

Dans les virages, le DISTRONIC PLUS ne peut détecter les véhicules que de façon limitée. Il peut alors freiner le véhicule inopinément ou avec retard.

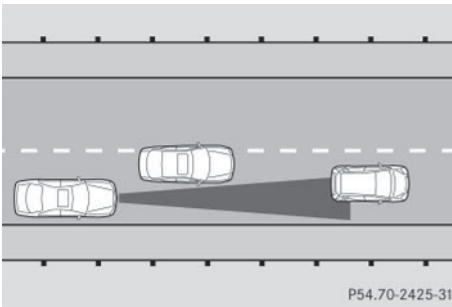
**Trajectoires décalées**

Le DISTRONIC PLUS peut ne pas détecter les véhicules dont la trajectoire est décalée. Dans ce cas, la distance par rapport au véhicule qui précède sera trop faible.

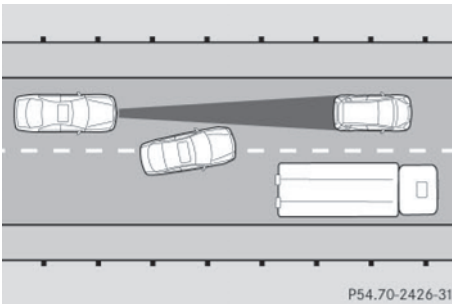
**Changement de voie d'un autre véhicule**

Le DISTRONIC PLUS ne détecte pas immédiatement les véhicules qui changent de voie. La distance par rapport au véhicule qui change de voie sera trop faible.

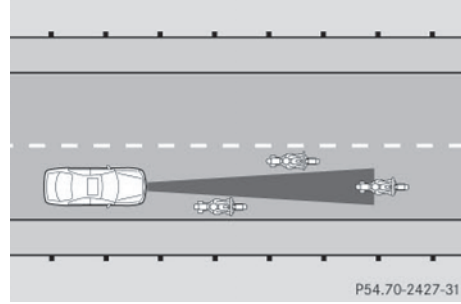
**Véhicules de largeur réduite**

Le DISTRONIC PLUS ne détecte pas les véhicules qui se trouvent sur les bords de la voie empruntée en raison de leur largeur réduite. Dans ce cas, la distance par rapport au véhicule qui précède sera trop faible.

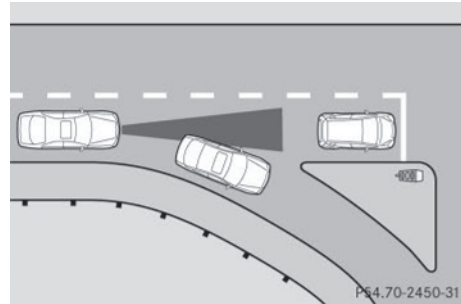
**Obstacles et véhicules à l'arrêt**

Le DISTRONIC PLUS ne freine pas en présence d'obstacles ou de véhicules à l'arrêt. Lorsque, par exemple, le véhicule détecté tourne et qu'un obstacle ou un véhicule à l'arrêt se présente, le DISTRONIC PLUS ne freine pas.

### Véhicules circulant sur les voies transversales

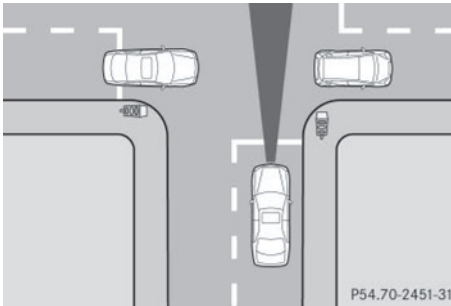

Le DISTRONIC PLUS peut détecter à tort des véhicules qui circulent sur les voies transversales. Si vous activez par exemple le DISTRONIC PLUS à un feu rouge donnant sur un croisement, votre véhicule peut démarrer de façon intempestive.

### Fonction HOLD

#### Remarques générales

La fonction HOLD vous aide sur demande

- lorsque vous démarrez le véhicule, en particulier en côte
- lorsque vous effectuez des manœuvres sur un terrain en pente
- durant les temps d'attente dus aux conditions de circulation

Le véhicule est maintenu à l'arrêt sans qu'il soit nécessaire d'appuyer sur la pédale de frein.

Si vous appuyez sur la pédale d'accélérateur pour démarrer, le véhicule n'est plus freiné et la fonction HOLD est désactivée.

### Consignes de sécurité importantes

#### ⚠ ATTENTION

Lorsque vous quittez le véhicule alors que celui-ci est freiné uniquement par la fonction HOLD, il peut se mettre à rouler si

- le système ou l'alimentation électrique présentent un défaut
- la fonction HOLD est désactivée par un actionnement de la pédale d'accélérateur ou de la pédale de frein, par exemple par un occupant du véhicule
- une intervention est effectuée au niveau du système électrique dans le compartiment moteur ou au niveau de la batterie ou des fusibles
- vous débranchez la batterie

Il y a risque d'accident.

Avant de quitter le véhicule, désactivez toujours la fonction HOLD et immobilisez le véhicule pour qu'il ne puisse pas se mettre à rouler.

**!** Lorsque le DISTRONIC PLUS ou la fonction HOLD sont activés, le véhicule freine automatiquement dans certaines situations. Pour éviter d'endommager le véhicule, désactivez le DISTRONIC PLUS et la fonction HOLD dans les situations suivantes ou similaires :

- en cas de remorquage
- lors du passage dans une station de lavage automatique

Désactivez la fonction HOLD (▷ page 156).

#### Conditions d'activation

Vous pouvez activer la fonction HOLD lorsque

- le véhicule est à l'arrêt
- le moteur tourne ou a été arrêté par la fonction ECO de démarrage et d'arrêt automatiques du moteur
- la porte du conducteur est fermée ou que vous avez bouclé votre ceinture

- le frein de stationnement électrique est desserré
- la boîte de vitesses se trouve sur **D**, **R** ou **N**
- le DISTRONIC PLUS est désactivé

### Activation de la fonction HOLD



- ▶ Assurez-vous que les conditions d'activation sont remplies.
- ▶ Appuyez sur la pédale de frein.
- ▶ Continuez d'appuyer énergiquement sur la pédale de frein jusqu'à ce que **HOLD** apparaisse sur le visuel multifonction. La fonction HOLD est activée. Vous pouvez relâcher la pédale de frein.

- ❗ Si la fonction HOLD n'a pas été activée lors du premier actionnement de la pédale de frein, attendez un court instant avant d'entreprendre une nouvelle tentative.

### Désactivation de la fonction HOLD

La fonction HOLD est désactivée lorsque

- vous appuyez sur la pédale d'accélérateur alors que la boîte de vitesses se trouve sur **D** ou **R**
- vous mettez la boîte de vitesses sur **P**
- vous enfoncez de nouveau la pédale de frein en exerçant une certaine pression jusqu'à ce que **HOLD** disparaisse du visuel multifonction
- vous serrez le frein de stationnement électrique
- vous activez le DISTRONIC PLUS

- ❗ Au bout d'un certain temps, votre véhicule est immobilisé par le frein de station-

nement électrique afin de soulager le frein de service.

Le frein de stationnement électrique immobilise automatiquement le véhicule si la fonction HOLD est activée et si

- vous ouvrez la porte du conducteur et débouclez votre ceinture de sécurité
- vous arrêtez le moteur, sauf si celui-ci est arrêté par la fonction ECO de démarrage et d'arrêt automatiques du moteur
- un défaut survient dans le système
- l'alimentation électrique est insuffisante

En cas de défaut, la boîte de vitesses peut en outre passer automatiquement sur **P**.

### RACE START

#### Consignes de sécurité importantes

- ❗ Respectez les consignes de sécurité relatives au SPORT handling mode (▷ page 78).

N'activez le RACE START que sur des circuits délimités.

Le RACE START permet d'obtenir, départ arrêté, une accélération optimale du véhicule. La chaussée doit toutefois présenter une bonne adhérence.

- ❗ Le RACE START n'est disponible que sur le modèle SL 63 AMG.

#### Informations figurant dans la notice d'utilisation numérique

Vous trouverez dans la notice d'utilisation numérique des informations sur les thèmes suivants :

- Conditions d'activation
- Activation du RACE START



### Système d'amortissement adaptatif réglable

Vous trouverez de plus amples informations dans la notice d'utilisation numérique.

### Suspension active (à l'exception des véhicules AMG)

#### Niveau du véhicule

##### Remarques générales

Afin de diminuer la consommation de carburant et d'améliorer la dynamique de marche, le véhicule s'abaisse lorsque la vitesse augmente. Il s'abaisse de 0,5 in (13 mm) au maximum dans le programme d'amortissement « Sport » et de 0,2 in (5 mm) au maximum dans le programme d'amortissement « Confort ». Lorsque la vitesse diminue, le véhicule remonte jusqu'à la hauteur réglée.

Sélectionnez le niveau « Normal » lorsque les conditions routières sont normales et « Surélevé » pour rouler avec des chaînes neige ou lorsque les conditions routières sont mauvaises. Votre réglage reste mémorisé même si vous retirez la clé du contacteur d'allumage.

#### Consignes de sécurité importantes

##### ATTENTION

Le véhicule s'abaisse légèrement

- si vous avez sélectionné le programme d'amortissement « Sport » alors que le véhicule se trouvait au niveau normal et
- au moment où vous coupez le moteur

Les personnes se trouvant à proximité des passages de roue ou du soubassement du véhicule risquent alors d'être coincées. Il y a risque de blessure.

Lorsque vous arrêtez le moteur, veillez à ce que personne ne se trouve à proximité des passages de roue ou du soubassement du véhicule.

#### Réglage du niveau surélevé

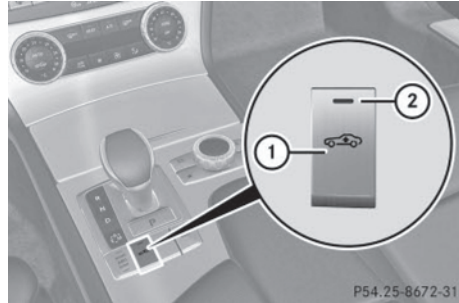

- ▶ Assurez-vous que le moteur tourne ou a été arrêté par la fonction ECO de démarrage et d'arrêt automatiques du moteur.
- ▶ Veillez à ne pas rouler à plus de 75 mph (120 km/h).
- ▶ **Lorsque le voyant ② est éteint :** appuyez sur la touche ①. Si le moteur a été arrêté auparavant par la fonction ECO de démarrage et d'arrêt automatiques du moteur, il est redémarré. Le voyant ② s'allume. Le véhicule monte jusqu'au niveau surélevé.

#### Réglage du niveau normal

- ▶ Assurez-vous que le moteur tourne ou a été arrêté par la fonction ECO de démarrage et d'arrêt automatiques du moteur.
- ▶ **Lorsque le voyant ② est allumé :** appuyez sur la touche ①. Le voyant ② s'éteint. Le véhicule s'abaisse jusqu'au niveau normal.

Le réglage du niveau surélevé est annulé lorsque

- vous roulez à plus de 75 mph (120 km/h) environ
- vous roulez pendant 3 minutes environ à plus de 50 mph (80 km/h)

#### Réglage de la suspension

Vous trouverez de plus amples informations dans la notice d'utilisation numérique.



## Menu Conditions de marche sur le visuel COMAND

Vous trouverez de plus amples informations dans la notice d'utilisation numérique.

### Suspension active (véhicules AMG)

#### Niveau du véhicule

##### Remarques générales

Afin de diminuer la consommation de carburant et d'améliorer la dynamique de marche, le véhicule s'abaisse lorsque la vitesse augmente. Il s'abaisse de 0,5 in (13 mm) au maximum dans le programme d'amortissement « Sport » et de 0,2 in (5 mm) au maximum dans le programme d'amortissement « Confort ». Lorsque la vitesse diminue, le véhicule remonte jusqu'à la hauteur réglée.

Sélectionnez le niveau « Normal » lorsque les conditions routières sont normales et « Surélevé » pour rouler avec des chaînes neige ou lorsque les conditions routières sont mauvaises.

##### Consignes de sécurité importantes

Lorsque vous coupez le moteur, le véhicule s'abaisse légèrement.

#### ⚠ ATTENTION

Lorsque vous abaissez le véhicule, d'autres personnes risquent d'être coincées entre la carrosserie et les pneus ou sous le véhicule. Il y a risque de blessure.

Lorsque vous abaissez le véhicule, assurez-vous que personne ne se trouve à proximité immédiate des passages de roues ou sous le véhicule.

## Réglage du niveau surélevé



- ▶ Assurez-vous que le moteur tourne ou a été arrêté par la fonction ECO de démarrage et d'arrêt automatiques du moteur.
- ▶ Veillez à ne pas rouler à plus de 75 mph (120 km/h).
- ▶ **Lorsque le symbole ② n'apparaît pas :** appuyez sur la touche ◀ ou la touche ▶ du volant pour sélectionner le menu **Assist**.
- ▶ Appuyez sur la touche ▲ ou la touche ▼ pour sélectionner **Niveau**.
- ▶ Appuyez sur la touche **OK**.  
Le message **Niveau Relèvement avec OK** apparaît.
- ▶ Appuyez sur la touche **OK**.  
Si le moteur a été arrêté auparavant par la fonction ECO de démarrage et d'arrêt automatiques du moteur, il est redémarré.  
Le symbole ② apparaît. Le véhicule monte jusqu'au niveau surélevé.

## Réglage du niveau normal



- ▶ Assurez-vous que le moteur tourne ou a été arrêté par la fonction ECO de démarrage et d'arrêt automatiques du moteur.
- ▶ **Lorsque le symbole ② est affiché :** appuyez sur la touche ◀ ou la touche ▶ du volant pour sélectionner le menu **Assist**.
- ▶ Appuyez sur la touche ▲ ou la touche ▼ pour sélectionner **Niveau**.
- ▶ Appuyez sur la touche OK. Le message **Niveau Abaissement avec OK** apparaît.
- ▶ Appuyez sur la touche OK. Le symbole ② disparaît. Le véhicule s'abaisse jusqu'au niveau normal.

Le réglage du niveau surélevé est annulé lorsque

- vous roulez à plus de 75 mph (120 km/h) environ
- vous roulez pendant 3 minutes environ à plus de 50 mph (80 km/h)

### Réglage de la suspension

Vous trouverez de plus amples informations dans la notice d'utilisation numérique.

### Menu Conditions de marche sur le visuel COMAND

Vous trouverez de plus amples informations dans la notice d'utilisation numérique.

## PARKTRONIC

### Consignes de sécurité importantes

Le PARKTRONIC est un système électronique d'aide au stationnement qui fonctionne avec des ultrasons. Il vous indique de manière optique et sonore la distance qui sépare le véhicule d'un obstacle.

Le PARKTRONIC est uniquement un système d'aide. Il n'est pas en mesure de remplacer l'attention que vous devez apporter à votre environnement immédiat. C'est vous qui êtes

responsable de la sécurité lorsque vous effectuez des manœuvres. Lorsque vous effectuez des manœuvres, veillez à ce qu'aucune personne, aucun animal ni aucun objet ne se trouvent dans la zone de manœuvre.

! Pendant les manœuvres, accordez une attention particulière aux objets qui se trouvent au-dessus ou en dessous des capteurs (vasques de fleurs ou timons, par exemple). En effet, le PARKTRONIC ne peut pas détecter ces objets lorsqu'ils sont à proximité immédiate. Vous pourriez endommager le véhicule ou les objets. Il se peut que les capteurs ne puissent pas détecter la neige ni les objets qui absorbent les ultrasons.

Les sources d'ultrasons, telles que les stations de lavage, le système de freinage pneumatique des camions ou les marteaux pneumatiques, peuvent perturber le fonctionnement du PARKTRONIC.

Sur les terrains accidentés, il se peut que le PARKTRONIC ne fonctionne pas correctement.

Le PARKTRONIC est activé automatiquement lorsque

- vous mettez le contact
- vous mettez la boîte de vitesses sur **D**, **R** ou **N**
- vous desserrez le frein de stationnement électrique

Le PARKTRONIC est désactivé dès que la vitesse est supérieure à 11 mph (18 km/h). Il est réactivé automatiquement lorsque la vitesse repasse en dessous de cette valeur.

Le PARKTRONIC surveille les environs du véhicule avec 6 capteurs dans le pare-chocs avant et 4 capteurs dans le pare-chocs arrière.

## Portée des capteurs

### Remarques générales

Le PARKTRONIC ne tient pas compte des obstacles qui se trouvent

- en dessous de la zone de détection (personnes, animaux ou objets, par exemple)
- au-dessus de la zone de détection (chargements qui dépassent, porte-à-faux ou rampes de chargement des camions, par exemple)

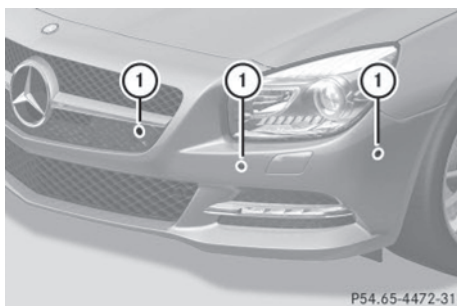

P54.65-4472-31

① Capteurs dans le pare-chocs avant, côté gauche (exemple)

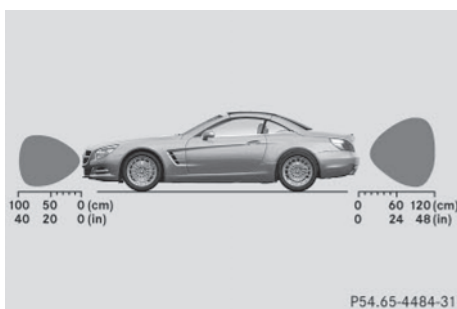

P54.65-4484-31

Vue de côté

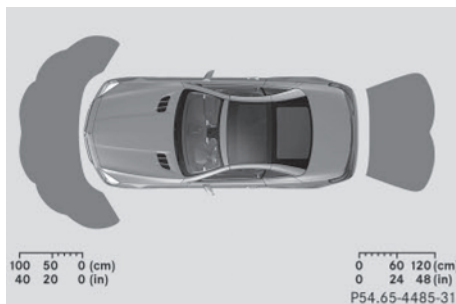

Vue de dessus

Les capteurs doivent être débarrassés de toute saleté, glace ou neige fondue. Sinon, ils risquent de ne pas fonctionner correctement. Nettoyez régulièrement les capteurs en évitant de les rayer ou de les endommager (▷ page 245).

### Capteurs avant

Centre	40 in (100 cm) environ
Angles	24 in (60 cm) environ

### Capteurs arrière

Centre	48 in (120 cm) environ
Angles	32 in (80 cm) environ

### Distance minimale

Centre	8 in (20 cm) environ
Angles	6 in (15 cm) environ

Lorsqu'un obstacle se trouve dans cette zone, les segments des voyants correspondants s'allument et un signal d'alerte retentit. Plus près, il peut arriver que la distance ne soit plus indiquée.

### Informations figurant dans la notice d'utilisation numérique

Vous trouverez dans la notice d'utilisation numérique des informations sur les thèmes suivants :

- Voyants
- Désactivation et activation du PARKTRONIC
- Problèmes relatifs au PARKTRONIC

### Aide active au stationnement

#### Remarques générales

L'aide active au stationnement est un système électronique qui fonctionne avec des ultrasons. Elle mesure l'espace de la chaussée des 2 côtés de votre véhicule. Lorsque vous cherchez à vous garer, elle vous signale les places de stationnement de taille suffisante par un symbole correspondant. L'électronique peut ensuite vous aider par un braquage actif lors des manœuvres.

Le PARKTRONIC est également disponible (▷ page 159). Si le PARKTRONIC est désactivé, l'aide active au stationnement n'est pas plus disponible.

Utilisez l'aide active au stationnement pour les places de stationnement

- parallèles au sens de la marche
- situées sur des routes en ligne droite (pas dans les virages)
- situées au même niveau que la route (pas sur le trottoir, par exemple)

#### Consignes de sécurité importantes

L'aide active au stationnement est uniquement un système d'aide. Elle n'est pas en mesure de remplacer l'attention que vous devez apporter à votre environnement immédiat. C'est vous qui êtes responsable de la sécurité lorsque vous effectuez des manœuvres. Lorsque vous effectuez des manœuvres, veillez à ce qu'aucune personne, aucun

animal ni aucun objet ne se trouvent dans la zone de manœuvre.

#### ATTENTION

Si des objets se trouvent au-dessus de la zone de détection, il est possible que l'aide active au stationnement braque trop tôt. Vous risquez alors de provoquer une collision. Il y a risque d'accident.

Si des objets se trouvent au-dessus de la zone de détection, arrêtez-vous et désactivez l'aide active au stationnement.

#### ATTENTION

L'aide active au stationnement ne vous aide que par un braquage actif. Si vous ne freinez pas vous-même, il y a risque d'accident.

Freinez toujours vous-même lorsque vous effectuez des manœuvres.

#### ATTENTION

Pendant la manœuvre, le véhicule se déporte et peut empiéter sur la voie opposée. Vous risquez d'entrer en collision avec d'autres usagers. Il y a risque d'accident.

Tenez compte des autres usagers lorsque vous effectuez des manœuvres. Si nécessaire, arrêtez-vous ou interrompez la manœuvre initiée par l'aide active au stationnement.

- ❗ Lorsque vous ne pouvez pas éviter les obstacles (bordures de trottoirs, par exemple), franchissez-les toujours à vitesse réduite et selon un angle obtus. Sinon, vous risquez d'endommager les jantes et les pneus.

L'aide active au stationnement peut éventuellement indiquer des emplacements qui ne conviennent pas au stationnement, par exemple

- avec une interdiction d'arrêt ou de stationnement
- devant une entrée ou une sortie
- avec un sol inadapté

Indications relatives au stationnement :

- Dans les rues étroites, longez au plus près la place de stationnement.
- Les places de stationnement qui sont sales ou recouvertes de végétation peuvent ne pas être identifiées comme telles ou être mesurées de manière incorrecte.
- Les places de stationnement qui se trouvent devant des remorques garées, dont le timon dépasse dans l'espace de stationnement, peuvent ne pas être identifiées comme telles ou être mesurées de manière incorrecte.
- En cas de chute de neige ou de forte pluie, la mesure des places peut être imprécise.
- Pendant la manœuvre, prêtez également attention aux voyants du PARKTRONIC (> page 161).
- Vous pouvez à tout moment corriger le braquage amorcé. Dans ce cas, l'aide active au stationnement est désactivée.
- Vous ne devez pas utiliser l'aide active au stationnement si vous transportez une charge qui dépasse du véhicule.
- N'utilisez pas l'aide active au stationnement si vous avez monté des chaînes neige.
- Vérifiez toujours que la pression des pneus est correcte. Elle influe directement sur le comportement du véhicule pendant la manœuvre.

### Informations figurant dans la notice d'utilisation numérique

Vous trouverez dans la notice d'utilisation numérique des informations sur les thèmes suivants :

- Stationnement
- Sortie d'une place de stationnement
- Interruption de l'aide active au stationnement

### Caméra de recul

#### Remarques générales

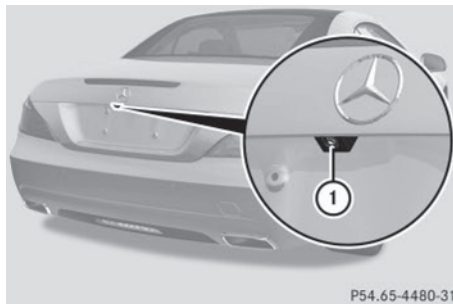

La caméra de recul ① se trouve dans la poignée du coffre.

La caméra de recul ① est un système optique d'aide aux manœuvres. Elle vous permet de voir sur le visuel COMAND la zone qui se trouve derrière le véhicule, représentée par des lignes repères.

L'image de la zone qui se trouve derrière le véhicule est inversée comme dans le rétroviseur intérieur.

**i** Les messages texte qui s'affichent sur le visuel COMAND dépendent de la langue réglée. Les affichages suivants de la caméra de recul sur le visuel COMAND sont fournis à titre d'exemple.

#### Consignes de sécurité importantes

La caméra de recul est uniquement un système d'aide. Elle n'est pas en mesure de remplacer l'attention que vous devez apporter à votre environnement immédiat. C'est vous qui êtes responsable de la sécurité lorsque vous effectuez des manœuvres. Lorsque vous effectuez des manœuvres, veillez à ce qu'aucune personne, aucun animal ni aucun objet ne se trouvent dans la zone de manœuvre.

La caméra de recul ne fonctionne pas ou seulement de manière limitée lorsque

- le hayon est ouvert
- il pleut ou il neige très fort ou qu'il y a du brouillard

- il fait nuit ou que vous trouvez dans un lieu très sombre
- la caméra est soumise à une très forte lumière claire
- l'environnement est éclairé avec un éclairage fluorescent, provenant par exemple de lampes fluorescentes ou d'un éclairage LED (l'image peut se mettre à trembler)
- la température change brusquement, par exemple en hiver lorsque vous entrez dans un garage chauffé
- l'objectif de la caméra est encrassé ou couvert
- l'arrière de votre véhicule est endommagé. Dans ce cas, faites contrôler la position et le réglage de la caméra par un atelier qualifié.

Le montage de pièces rapportées à l'arrière du véhicule (support de plaque d'immatriculation, porte-vélos, etc.) peut réduire le champ de vision et limiter le fonctionnement de la caméra de recul.

**!** Les objets qui ne se trouvent pas au niveau du sol sont en réalité plus près qu'ils ne le paraissent, par exemple

- le pare-chocs d'un véhicule garé
- le timon d'une remorque
- la rotule d'un dispositif d'attelage
- la partie arrière d'un camion
- un poteau oblique

Utilisez les lignes repères uniquement pour vous orienter. Ne dépassez pas la ligne repère inférieure lorsque vous vous approchez d'un objet.

La caméra de recul peut fournir une vue déformée ou incorrecte des obstacles ou ne pas les représenter du tout. La caméra de recul ne signale pas les obstacles qui se trouvent

- très près du pare-chocs arrière
- sous le pare-chocs arrière
- à proximité immédiate, au-dessus de la poignée encastrée du couvercle de coffre

### Activation et désactivation de la caméra de recul

- ▶ **Activation :** assurez-vous que la clé se trouve en position **2** dans le contacteur d'allumage.
- ▶ Assurez-vous que la fonction « Afficher l'image de la caméra de recul » est sélectionnée dans COMAND Online (voir la notice d'utilisation numérique).
- ▶ Engagez la marche arrière. La zone qui se trouve derrière le véhicule est représentée par des lignes repères sur le visuel COMAND.

**Désactivation :** la caméra de recul se désactive lorsque

- vous mettez la boîte de vitesses sur **P**
- vous avancez de 33 ft (10 m)
- vous sortez le levier sélecteur de la position **R** pour le mettre sur une autre position, et ce, au bout de 15 secondes
- vous roulez en marche avant à plus de 5 mph (10 km/h)

### Informations figurant dans la notice d'utilisation numérique

Vous trouverez dans la notice d'utilisation numérique des informations sur les thèmes suivants :

- Affichages sur le visuel COMAND
- Fonction « Stationnement en marche arrière »

### ATTENTION ASSIST

#### Consignes de sécurité importantes

Le système ATTENTION ASSIST est conçu pour vous aider pendant les longs trajets monotones, par exemple sur autoroute ou voie rapide. Il fonctionne entre 50 mph (80 km/h) et 112 mph (180 km/h).

Lorsque le système ATTENTION ASSIST détecte des signes de fatigue ou un manque

de vigilance croissant chez le conducteur, il lui propose de faire une pause.

Le système ATTENTION ASSIST évalue votre état de fatigue ou un manque de vigilance croissant sur la base des critères suivants :

- Style de conduite (comportement au braquage, par exemple)
- Trajet (heure, durée, etc.)

Le système ATTENTION ASSIST fonctionne de manière limitée et ne donne pas l'alerte ou seulement avec retard

- lorsque la chaussée est en mauvais état (chaussée déformée, nids-de-poule, par exemple)
- en cas de fort vent latéral
- si vous adoptez un style de conduite sportif (vitesse élevée dans les virages, fortes accélérations)
- si vous roulez essentiellement en dessous de 50 mph (80 km/h) ou au-dessus de 112 mph (180 km/h)
- lorsque vous utilisez COMAND Online ou que vous vous en servez pour téléphoner
- lorsque l'heure réglée est incorrecte
- dans les situations de marche actives, par exemple lorsque vous changez de voie, que vous accélérez ou que vous freinez

Le système ATTENTION ASSIST est uniquement un système d'aide. Il ne peut pas toujours détecter à temps des signes de fatigue ou un manque de vigilance croissant. Le système ne peut en aucun cas remplacer un conducteur posé et attentif.

### Alerte et affichage sur le visuel multifonction

- ▶ Activez le système ATTENTION ASSIST par l'intermédiaire de l'ordinateur de bord (▷ page 180).

Une fois activé, le système ATTENTION ASSIST vous avertira au plus tôt au bout d'environ 20 minutes de trajet. Un signal d'alerte périodique retentit alors 2 fois et le message **Attention Assist** :

**Faites une pause** apparaît sur le visuel multifonction.

- ▶ Faites une pause si nécessaire.
- ▶ Appuyez sur **OK** ou **←** pour confirmer le message.

Pendant les longs trajets, faites à temps des pauses régulières qui vous permettent de vous reposer. Si vous ne faites pas de pause et que le système ATTENTION ASSIST continue de détecter un manque de vigilance croissant, il ne vous préviendra de nouveau qu'au bout de 15 minutes minimum.

Le système ATTENTION ASSIST est réinitialisé et entame une nouvelle surveillance de votre état de fatigue en cas de poursuite du trajet si

- vous arrêtez le moteur
- vous débouclez votre ceinture et ouvrez la porte du conducteur, par exemple pour passer le volant ou faire une pause

Lorsque le système ATTENTION ASSIST est désactivé, le symbole **OFF** apparaît dans le graphique du système d'aide sur le visuel multifonction.

### Système de vision de nuit Plus

#### Remarques générales

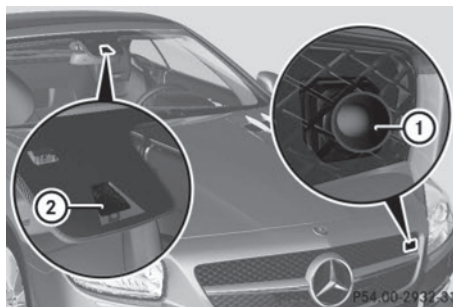

Le système de vision de nuit Plus complète l'éclairage des projecteurs normaux par une lumière infrarouge. La caméra ② du système de vision de nuit Plus, sensible à la lumière infrarouge, fournit une image en niveaux de gris sur le visuel COMAND. L'image sur le



visuel COMAND est semblable à celle d'une route éclairée par des feux de route. Ainsi, vous pouvez reconnaître le tracé de la route et les obstacles éventuels plus tôt. Lorsque la détection de piétons est active, les personnes détectées par le système sont mises en évidence en couleur par les angles d'un cadre sur l'image du système de vision de nuit Plus.

- ❗ La lumière infrarouge n'est pas visible à l'œil nu et ne risque donc pas d'éblouir les autres usagers. Le système de vision de nuit Plus peut rester activé en permanence, même lorsque des véhicules arrivent en sens inverse.

En outre, une caméra thermique ❶ est intégrée dans la grille de calandre. La caméra vous aide à détecter les personnes et les animaux.

Tenez compte des remarques relatives au nettoyage de la caméra thermique et du pare-brise (▷ page 246).

### Consignes de sécurité importantes

Le système de vision de nuit Plus est uniquement un système d'aide et il n'est pas en mesure de remplacer votre vigilance. Ne vous basez pas uniquement sur l'image fournie par le système de vision de nuit Plus. C'est vous qui êtes responsable de la distance de sécurité à respecter, de la vitesse du véhicule et de l'opportunité de son freinage. Adaptez toujours votre style de conduite aux conditions de circulation du moment et conduisez en faisant attention.

Le système peut être perturbé ou ne pas fonctionner

- lorsque les conditions de visibilité sont mauvaises (en cas de chutes de neige, de pluie, de brouillard ou d'embruns, par exemple)
- si le pare-brise au niveau de la caméra est encrassé, embué ou recouvert d'un autocollant, par exemple

- si la caméra thermique intégrée dans la grille de calandre est encrassée, embuée ou masquée
- dans les virages, en haut ou en bas des côtes
- lorsque la température ambiante est élevée

Le système de vision de nuit Plus n'est pas en mesure d'afficher les objets situés à proximité immédiate du véhicule (juste devant ou à côté). La représentation sur le visuel ne permet pas d'estimer correctement les distances réelles par rapport aux objets et aux personnes.

Il peut arriver que non seulement des personnes ou des animaux mais aussi des objets soient mis en surbrillance ou mis en évidence.

### Détection de piétons et d'animaux

#### Remarques générales

La détection de piétons ou d'animaux peut être perturbée ou ne pas fonctionner lorsque

- les personnes ou les animaux sont partiellement ou totalement masqués par des objets, par exemple par des véhicules en stationnement
- la silhouette de la personne ou de l'animal sur l'image fournie par le système de vision de nuit Plus est incomplète ou apparaît par intermittence, par exemple lorsque la lumière est fortement réfléchi
- le contraste entre les personnes ou les animaux et l'arrière-plan n'est pas suffisant
- des personnes ne peuvent plus être identifiées en tant que telles par le système de caméra en raison de vêtements spéciaux ou d'autres objets
- les personnes ne se tiennent pas debout mais sont par exemple assises, accroupies ou allongées
- les animaux ne sont pas détectés par le système, en raison de leur taille ou de leur forme par exemple

La détection de piétons ou d'animaux est désactivée lorsque la température est supé-

rieure à 90 °F (32 °C). La fonction spot et la mise en marche automatique du système de vision de nuit ne sont alors pas activées.

### Détection de piétons

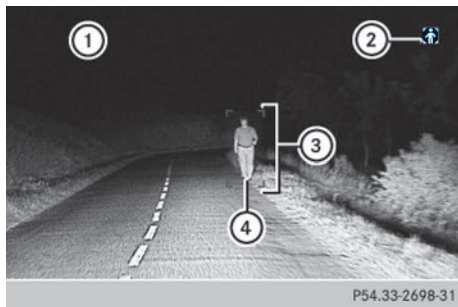

- ① Affichage du système de vision de nuit Plus sur le visuel COMAND
- ② Symbole de disponibilité indiquant que la détection de piétons est active
- ③ Mise en évidence
- ④ Personne détectée

Le système de vision de nuit Plus peut détecter les personnes sur la base de caractéristiques typiques, telles que la silhouette et la station debout.

La détection de piétons est activée automatiquement lorsque

- le système de vision de nuit Plus est activé
- vous roulez à plus de 6 mph (10 km/h) environ
- il fait sombre

Lorsque la détection de piétons est activée, le symbole ② apparaît. Les personnes détectées sont mises en évidence par un cadre ③. Si la détection de piétons vous indique la présence d'une personne, regardez à travers le pare-brise pour évaluer la situation.

### Détection d'animaux

Les animaux peuvent être détectés dans les conditions suivantes :

- dans l'obscurité
- en dehors des zones bâties
- à une température ambiante inférieure à 90 °F (32 °C)

Le système de vision de nuit Plus peut détecter les animaux de grande taille, tels que les cerfs, les chevreuils, les vaches ou les chevaux, sur la base de caractéristiques typiques.

Ne sont pas détectés

- les animaux de petite taille, par exemple les chiens ou les chats
- les animaux dont la silhouette n'est pas clairement identifiable

Une fois détectés, les animaux sont mis en évidence en couleur par les angles d'un cadre. Contrairement à la détection de piétons, aucun voyant spécifique n'apparaît sur le visuel COMAND.

### Activation et désactivation du système de vision de nuit Plus

#### Conditions d'activation

Vous pouvez activer le système de vision de nuit Plus uniquement lorsque toutes les conditions suivantes sont remplies :

- Le contact est mis (▷ page 133) ou le moteur est démarré.
- Le commutateur d'éclairage se trouve sur **AUTO** ou sur .
- La marche arrière n'est pas engagée.

#### Activation du système de vision de nuit Plus

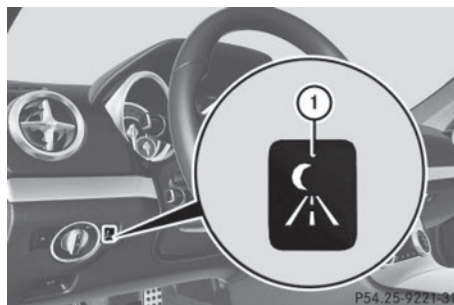

- ▶ Appuyez sur la touche ①.

L'image fournie par le système de vision de nuit Plus apparaît sur le visuel COMAND.

- ❗ Dans l'obscurité, les projecteurs infrarouges ne s'allument qu'à partir de 6 mph (10 km/h) environ. La visibilité à l'arrêt est par conséquent réduite et ne vous permet pas de contrôler le fonctionnement du système de vision de nuit Plus. Les projecteurs infrarouges s'éteignent dès que la vitesse est inférieure à 3 mph (5 km/h). L'image du système de vision de nuit reste affichée.

### Mise en marche automatique

Vous pouvez sélectionner l'option **Affichage automatique syst. de vision de nuit** par l'intermédiaire de COMAND Online. Même si l'image du système de vision de nuit est désactivée, la fonction de recherche de piétons et d'animaux reste activée. Dans l'obscurité, si l'environnement n'est pas éclairé et que vous roulez à plus de 60 km/h, l'image du système de vision de nuit s'affiche automatiquement sur le visuel COMAND dès que des personnes ou des animaux sont détectés.

- ▶ Sélectionnez la mise en marche automatique du système de vision de nuit Plus dans COMAND Online (voir la notice d'utilisation numérique).

### Désactivation du système de vision de nuit Plus

- ▶ Appuyez sur la touche ①.

L'image fournie par le système de vision de nuit Plus disparaît du visuel COMAND. Le système de vision de nuit Plus est désactivé.

### Fonction spot

#### Remarques générales

- ❗ La fonction décrite ci-dessous n'est pas disponible dans tous les pays.

Dans certaines conditions, la fonction spot signale les personnes détectées par un clignotement des projecteurs.

La fonction spot est activée uniquement lorsque

- la détection de piétons est activée
- la chaussée n'est pas éclairée
- la vitesse actuelle est d'au moins 60 km/h
- la fonction « Assistant adaptatif des feux de route » (> page 120) ou « Assistant adaptatif des feux de route PLUS » est activée
- la marche arrière n'est pas engagée

La fonction spot n'est pas activée ou seulement de manière limitée lorsque

- vous circulez en ville
- des personnes se trouvent à proximité d'un véhicule qui circule en sens inverse ou qui vous précède

### Activation de la fonction spot

La détection de piétons avec fonction spot fonctionne en arrière-plan. Si toutes les conditions sont remplies, une personne détectée sur ou à proximité de la chaussée est signalée par 4 brefs clignotements des projecteurs.

- ▶ Dans le menu Eclairage, sélectionnez la fonction spot du système de vision de nuit Plus (> page 180).

Les animaux ne sont pas signalés par la fonction spot.

### Affichage sur le graphique du système d'aide



P54 3-2702-3

Le symbole « personne » ① sur le graphique du système d'aide affiche le statut de la fonction spot. Si le symbole est vide, la fonction est activée. Si le symbole est plein, les conditions pour la fonction spot sont réunies.

Affichage graphique du système d'aide

- Dans le menu **Assist.**, sélectionnez **Graphique syst. aide** (► page 180).

### Problèmes relatifs au système de vision de nuit Plus

Problèmes	Causes et conséquences possibles et ► Solutions
La qualité de l'image fournie par le système de vision de nuit Plus s'est dégradée.	Le pare-brise est couvert de buée à l'intérieur. ► Abaissez le cache de la caméra (▷ page 246). ► Désembuez le pare-brise (▷ page 128).
	Le pare-brise est recouvert de givre. ► Dégivrez le pare-brise (▷ page 128).
	Les essuie-glaces laissent des traces sur le pare-brise. ► Remplacez les balais d'essuie-glace (▷ page 122).
	Des traces sont restées sur le pare-brise après le lavage du véhicule. ► Nettoyez le pare-brise (▷ page 245).
	Le pare-brise a été endommagé par des projections de gravillons dans le champ de la caméra. ► Remplacez le pare-brise.
La détection de piétons et d'animaux n'est pas disponible.	La caméra infrarouge située dans la grille de calandre est encrassée. ► Nettoyez la caméra infrarouge à l'eau et avec un chiffon doux.

### Pack d'assistance active à la conduite

#### Remarques générales

Le Pack d'assistance active à la conduite comprend le DISTRONIC PLUS (▷ page 147), l'avertisseur actif d'angle mort (▷ page 169) et l'assistant de trajectoire actif (▷ page 172).

#### Avertisseur actif d'angle mort

##### Remarques générales

L'avertisseur actif d'angle mort surveille au moyen de capteurs radar les zones latérales du véhicule situées derrière le champ de vision du conducteur. Un voyant d'alerte intégré aux rétroviseurs extérieurs attire votre attention sur la présence d'un véhicule détecté dans la zone surveillée. Si vous allumez les clignotants du côté correspondant

pour changer de voie, l'avertisseur de collision émet en plus une alerte optique et sonore. Lorsqu'un risque de collision latérale est détecté, une intervention de freinage permettant de corriger la trajectoire peut vous aider à éviter la collision. Pour garantir l'efficacité de cette intervention de freinage, l'avertisseur actif d'angle mort se base également sur les données transmises par les capteurs radar avant.

L'avertisseur actif d'angle mort est conçu pour vous aider à partir de 20 mph (30 km/h) environ.

Pour que l'avertisseur actif d'angle mort puisse fonctionner, le système de capteurs radar doit être opérationnel.

**Consignes de sécurité importantes**

L'avertisseur actif d'angle mort est uniquement un système d'aide. Il ne peut pas toujours détecter tous les véhicules et n'est pas en mesure de remplacer votre vigilance.

**⚠ ATTENTION**

L'avertisseur actif d'angle mort ne tient pas compte

- des véhicules qui se trouvent trop près lorsque vous les dépassez et qui sont alors situés dans l'angle mort
- des véhicules qui se rapprochent à une vitesse nettement supérieure à la vôtre et vous dépassent

Par conséquent, l'avertisseur actif d'angle mort ne peut pas vous avertir ni intervenir dans ces situations. Il y a risque d'accident. Soyez toujours attentif aux conditions de circulation et maintenez une distance de sécurité suffisante lors des dépassements.

**i** Uniquement pour les Etats-Unis : cet appareil a été homologué par la FCC comme système radar pour véhicules automobiles. Le système de capteurs radar est conçu uniquement pour une utilisation avec les systèmes radar montés dans les voitures particulières. Le retrait de l'appareil ainsi que toute intervention ou modification sur celui-ci entraînent la déchéance de vos droits résultant de la garantie contractuelle et ne sont pas autorisés par la FCC. Ne procédez à aucune intervention sur l'appareil.

Les modifications non autorisées effectuées sur cet appareil peuvent entraîner le retrait de l'autorisation d'utilisation de l'appareil.

**i** Uniquement pour le Canada : cet appareil est conforme aux dispositions CNR 210 d'Industrie Canada. Son utilisation est soumise aux 2 conditions suivantes :

1) Cet appareil ne doit pas être une source de perturbations nuisibles.

2) Cet appareil doit pouvoir supporter les perturbations captées, notamment celles qui pourraient causer des fonctionnements indésirables.

Le retrait de l'appareil ainsi que toute intervention ou modification entraînent la déchéance des droits résultant de la garantie contractuelle et ne sont pas autorisés. Ne procédez à aucune intervention sur l'appareil.

Les modifications non autorisées effectuées sur cet appareil peuvent entraîner le retrait de l'autorisation d'utilisation de l'appareil.

**Capteurs radar**

L'avertisseur actif d'angle mort est équipé de capteurs radar intégrés dans les pare-chocs avant et arrière ainsi que derrière l'habillage dans la grille de calandre. Assurez-vous que les pare-chocs et l'habillage dans la grille de calandre sont débarrassés de toute saleté, glace ou neige fondue. Les capteurs arrière ne doivent en aucun cas être masqués, par exemple par un porte-vélos ou une partie du chargement. Après une violente collision ou si le pare-chocs a été endommagé, faites contrôler le fonctionnement des capteurs radar par un atelier qualifié. Sinon, il se peut que l'avertisseur actif d'angle mort ne fonctionne plus correctement.

**Zone de surveillance****⚠ ATTENTION**

L'avertisseur actif d'angle mort n'est pas en mesure d'apprécier toutes les conditions de circulation ni de détecter tous les usagers. Il y a risque d'accident.

Veillez à toujours maintenir une distance latérale suffisante par rapport aux autres usagers ou aux obstacles qui pourraient se trouver sur la chaussée.

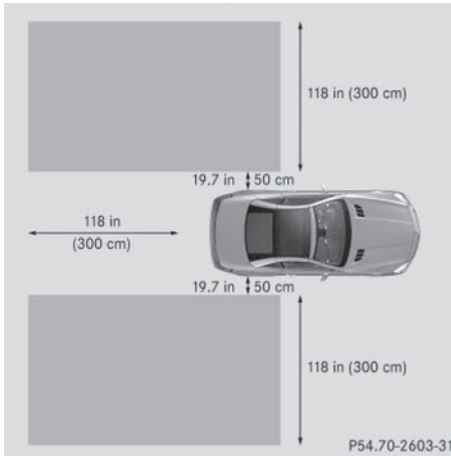

La zone surveillée par l'avertisseur actif d'angle mort est représentée sur l'illustration. Elle s'étend jusqu'à 10 ft (3,0 m) derrière le véhicule et sur les côtés.

La détection des véhicules peut être limitée

- lorsque les capteurs sont encrassés ou masqués
- lorsque les conditions de visibilité sont mauvaises (en cas de pluie, de chutes de neige ou d'embruns, par exemple)

Dans ce cas, les véhicules qui se trouvent dans la zone de surveillance ne sont pas affichés ou seulement avec retard.

Il peut arriver que l'avertisseur actif d'angle mort ne détecte pas, ou seulement trop tard, les véhicules de largeur réduite, tels que les motos ou les vélos.

Lorsque les voies sont étroites, il peut arriver que des véhicules qui se trouvent une voie plus loin soient signalés, en particulier si leur trajectoire latérale est fortement décalée. Cela peut notamment être le cas lorsque les véhicules roulent sur l'intérieur de la voie.

Du fait de sa conception,

- le système peut émettre des alertes à tort en présence de glissières de sécurité ou autres séparations
- le système peut interrompre une alerte lorsque vous roulez pendant un certain

temps à côté de véhicules de longueur inhabituelle (un camion, par exemple)

### Voyants

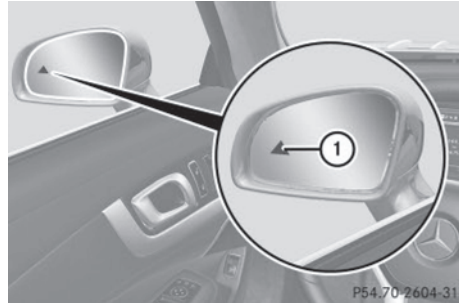

- ① Voyant de contrôle orange/voyant d'alerte rouge

L'avertisseur actif d'angle mort ne fonctionne pas en dessous de 20 mph (30 km/h) environ. Dans ce cas, les véhicules qui se trouvent dans la zone de surveillance ne sont pas affichés.

Si l'avertisseur actif d'angle mort est activé, le voyant ① intégré aux rétroviseurs extérieurs est allumé en permanence en orange jusqu'à une vitesse de 20 mph (30 km/h). A partir de 20 mph (30 km/h), le voyant s'éteint et l'avertisseur actif d'angle mort est opérationnel.

Si, à partir de 20 mph (30 km/h) environ, un véhicule est détecté dans la zone de surveillance, le voyant d'alerte ① situé du côté correspondant s'allume en rouge. Vous êtes systématiquement averti lorsqu'un véhicule arrive dans la zone de surveillance par derrière ou par l'un des côtés. Si vous effectuez un dépassement, le système n'émet une alerte que lorsque la différence de vitesse est inférieure à 7 mph (12 km/h).

Lorsque vous engagez la marche arrière, le voyant orange s'éteint. L'avertisseur actif d'angle mort n'est alors pas activé.

La luminosité des voyants est réglée automatiquement en fonction de la luminosité ambiante.



### Avertisseur de collision (alerte optique et sonore)

Si vous changez de file après avoir allumé les clignotants et qu'un véhicule est détecté dans la zone de surveillance latérale, l'avertisseur de collision émet une alerte optique et sonore. Un double signal d'alerte retentit 1 fois et le voyant rouge d'alerte ① clignote.

Si les clignotants restent enclenchés, les véhicules détectés sont signalés par le clignotement du voyant rouge d'alerte ①. Aucune autre alerte sonore ne retentit.

### Intervention de freinage permettant de corriger la trajectoire

#### ⚠ ATTENTION

Une intervention de freinage permettant de corriger la trajectoire ne peut pas toujours empêcher une collision. Il y a risque d'accident.

Braquez, freinez et accélérez toujours de vous-même, indépendamment du système, en particulier lorsque l'avertisseur actif d'angle mort émet une alerte ou freine pour corriger la trajectoire. Maintenez toujours une distance de sécurité suffisante lors des dépassements.



Lorsqu'une intervention de freinage permettant de corriger la trajectoire a lieu, le voyant rouge d'alerte ① intégré au rétroviseur extérieur clignote et un double signal d'alerte retentit. Un affichage ② apparaît en outre sur le visuel multifonction.

Si l'avertisseur actif d'angle mort détecte un risque de collision latérale dans la zone de

surveillance, il déclenche une intervention de freinage permettant de corriger la trajectoire. Celle-ci a pour but de vous aider à éviter une collision.

Le système peut effectuer une intervention de freinage permettant de corriger la trajectoire entre 20 mph (30 km/h) et 120 mph (200 km/h).

Aucune intervention de freinage permettant de corriger la trajectoire n'a lieu ou uniquement une intervention de freinage plus faible a lieu lorsque

- des véhicules ou des obstacles (glissières de sécurité, par exemple) se trouvent des 2 côtés du véhicule
- un véhicule arrive en sens inverse et que la distance latérale est réduite
- vous adoptez un style de conduite sportif (vitesse élevée dans les virages)
- vous freinez ou accélérez activement
- un système de sécurité active intervient (ESP® ou frein PRE-SAFE®, par exemple)
- l'ESP® est désactivé
- une perte de pression d'un pneu ou un pneu défectueux a été détecté

### Activation de l'avertisseur actif d'angle mort

Vous trouverez de plus amples informations dans la notice d'utilisation numérique.

### Assistant de trajectoire actif

#### Remarques générales

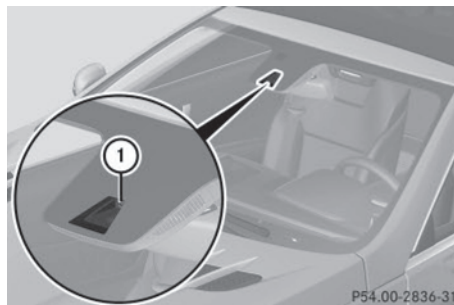

L'assistant de trajectoire actif surveille la zone située devant votre véhicule à l'aide d'une caméra ① fixée en haut du pare-brise. Si l'assistant de trajectoire actif détecte les marques de délimitation de la voie, il vous prévient en cas de changement involontaire de file. Si vous ne réagissez pas à l'alerte, une intervention de freinage permettant de revenir sur la voie empruntée peut avoir lieu afin de ramener le véhicule sur la voie d'origine. Si vous avez sélectionné l'unité d'affichage **km** dans la fonction **Unité d'affichage tachym./totalisateur** (▷ page 180) de l'ordinateur de bord, l'assistant de trajectoire actif vous aide à partir de 60 km/h. Si vous avez sélectionné l'unité d'affichage **miles**, l'assistant est activé à partir d'une vitesse de 40 mph.

### Consignes de sécurité importantes

L'assistant de trajectoire actif n'est pas en mesure de diminuer le risque d'accident résultant d'une conduite inadaptée ni d'annuler les lois de la physique. L'assistant de trajectoire ne peut pas tenir compte des conditions routières et météorologiques ni des conditions de circulation. L'assistant de trajectoire est uniquement un système d'aide. C'est vous qui êtes responsable de la distance de sécurité, de la vitesse du véhicule, de l'opportunité de son freinage et du maintien de la voie.

L'assistant de trajectoire actif ne maintient pas en permanence votre véhicule sur sa voie.

#### ATTENTION

L'assistant de trajectoire actif n'est pas toujours en mesure de détecter correctement les marques de délimitation de la voie.

Dans ce cas, l'assistant de trajectoire actif peut

- émettre une alerte à tort et alors freiner le véhicule pour revenir sur la voie empruntée
- ne pas vous avertir ou ne pas intervenir

Il y a un risque d'accident.

Soyez toujours attentif aux conditions de circulation et maintenez le véhicule sur sa voie, en particulier lorsque l'assistant de trajectoire actif émet une alerte. Annulez l'intervention si la situation n'est pas critique.

Le système peut être perturbé ou ne pas fonctionner

- lorsque les conditions de visibilité sont mauvaises (en cas d'éclairage insuffisant de la chaussée, de chutes de neige, de pluie, de brouillard ou d'embruns, par exemple)
- en cas d'éblouissement, par exemple par les véhicules qui arrivent en sens inverse, par le soleil ou par des reflets (notamment lorsque la chaussée est mouillée)
- si le pare-brise au niveau de la caméra est encrassé, embué, endommagé ou recouvert d'un autocollant, par exemple
- en cas d'absence de marques de délimitation de la voie, de marquage multiple ou équivoque (à proximité de travaux, par exemple)
- lorsque les marques de délimitation de la voie sont usées, sombres ou recouvertes de saleté ou de neige, par exemple
- lorsque la distance par rapport au véhicule qui précède est trop faible et que les marques de délimitation de la voie ne peuvent par conséquent pas être détectées
- lorsque les marques de délimitation de la voie changent rapidement (lorsque des voies se séparent, se croisent ou se rejoignent, par exemple)
- lorsque la route est très étroite et sinueuse
- en cas de fortes alternances d'ombre et de lumière sur la chaussée

### Alerte par vibrations dans le volant

Une alerte peut être émise lorsqu'une roue avant franchit la marque de délimitation de la voie. Vous êtes alors averti par une vibration intermittente dans le volant qui dure jusqu'à 1,5 seconde.

Afin que vous soyez averti à temps et pour éviter une mise en alerte inutile lorsque vous franchissez les marques de délimitation de la voie, le système est en mesure d'identifier différentes situations.

L'alerte par vibrations est émise plus tôt lorsque

- vous prenez un virage et que vous vous rapprochez de la marque de délimitation de la voie située du côté extérieur du virage
- vous roulez sur des voies très larges, par exemple sur autoroute
- le système détecte des marques de délimitation continues

En revanche, l'alerte par vibrations est émise plus tard lorsque

- vous roulez sur une voie étroite
- vous coupez un virage

### Intervention de freinage permettant de revenir sur la voie empruntée

#### ⚠ ATTENTION

L'intervention de freinage permettant de revenir sur la voie empruntée ne peut pas toujours ramener le véhicule sur la voie d'origine. Il y a risque d'accident.

Braquez, freinez et accélérez toujours de vous-même, indépendamment du système, en particulier lorsque l'assistant de trajectoire actif émet une alerte ou freine pour revenir sur la voie empruntée.

#### ⚠ ATTENTION

L'assistant de trajectoire actif n'est pas en mesure d'apprécier les conditions de circulation ni de détecter les autres usagers. Dans de très rares cas, le système peut déclencher une intervention de freinage inappropriée, par exemple lorsque vous franchissez volontairement une marque de délimitation continue. Il y a risque d'accident.

Vous pouvez interrompre à tout moment une intervention de freinage en contre-braquant légèrement. Veillez à toujours maintenir une distance latérale suffisante par rapport aux

autres usagers ou aux obstacles qui pourraient se trouver sur la chaussée.

Dans de rares cas, l'assistant de trajectoire actif peut prendre un marquage discontinu ou un aménagement particulier de la chaussée pour des marques de délimitation continues. Vous pouvez interrompre à tout moment une intervention de freinage inappropriée en contre-braquant légèrement.



Lorsqu'une intervention de freinage permettant de revenir sur la voie empruntée a lieu, un affichage ① apparaît sur le visuel multifonction.

Lorsque vous changez de file, une brève intervention de freinage est effectuée d'un seul côté si certaines conditions sont remplies. Celle-ci a pour but de vous aider à ramener le véhicule sur la voie d'origine.

Cette fonction est disponible entre 40 mph et 120 mph (60 km/h et 200 km/h).

Une intervention de freinage permettant de revenir sur la voie empruntée ne peut avoir lieu que si vous franchissez une marque de délimitation de la voie que le système a identifiée comme étant continue. Vous devez auparavant avoir été averti par une vibration intermittente dans le volant. En outre, une voie comportant des marques de délimitation des 2 côtés doit avoir été détectée. L'intervention de freinage réduit également légèrement la vitesse du véhicule.

**i** Une nouvelle intervention de freinage permettant de revenir sur la voie empruntée ne peut avoir lieu que si le véhicule est

revenu entre-temps sur la voie d'origine et qu'il franchit à nouveau la marque de délimitation de la voie.

Aucune intervention de freinage permettant de revenir sur la voie empruntée n'a lieu lorsque

- vous braquez, freinez ou accélérez activement
- vous coupez un virage serré
- vous avez allumé les clignotants
- un système de sécurité active intervient (ESP<sup>®</sup>, frein PRE-SAFE<sup>®</sup> ou avertisseur actif d'angle mort, par exemple)
- vous adoptez un style de conduite sportif (vitesse élevée dans les virages, fortes accélérations)
- l'ESP<sup>®</sup> est désactivé
- la boîte de vitesses ne se trouve pas sur **D**
- une perte de pression d'un pneu ou un pneu défectueux a été détecté et affiché

L'assistant de trajectoire actif n'est pas en mesure d'apprécier les conditions de circulation ni de détecter les autres usagers. Vous pouvez interrompre à tout moment une intervention de freinage éventuellement inappropriée en

- contre-braquant légèrement
- allumant les clignotants
- freinant ou accélérant activement

Une intervention de freinage permettant de revenir sur la voie empruntée est automatiquement interrompue lorsque

- un système de sécurité active intervient (ESP<sup>®</sup>, frein PRE-SAFE<sup>®</sup> ou avertisseur actif d'angle mort, par exemple)
- les marques de délimitation de la voie ne sont plus détectées

#### **Activation de l'assistant de trajectoire actif**

Vous trouverez de plus amples informations dans la notice d'utilisation numérique.



Informations utiles .....	178
Consignes de sécurité importantes	178
Affichages et éléments de commande .....	178
Menus et sous-menus .....	180
Messages sur le visuel .....	181
Voyants de contrôle et d'alerte .....	196

### Informations utiles

- i** Cette notice d'utilisation décrit tous les modèles ainsi que l'ensemble des équipements de série et optionnels qui étaient disponibles pour votre véhicule au moment de la clôture de la rédaction de cette notice d'utilisation. Des divergences sont possibles selon les pays. Notez que votre véhicule n'est pas obligatoirement équipé de toutes les fonctions décrites. Cela vaut également pour les fonctions et systèmes importants pour la sécurité.
- i** Lisez les informations sur les ateliers qualifiés (▷ page 33).

### Consignes de sécurité importantes

#### ATTENTION

L'utilisation pendant la marche de systèmes d'information et d'appareils de communication intégrés détourne votre attention de la circulation. Vous risquez en outre de perdre le contrôle du véhicule. Il y a risque d'accident.

Utilisez ces appareils uniquement lorsque les conditions de circulation le permettent. Si ce n'est pas le cas, arrêtez-vous en tenant compte des conditions de circulation et procédez aux entrées souhaitées lorsque le véhicule est à l'arrêt.

#### ATTENTION

Si le combiné d'instruments tombe en panne ou en cas de défaut, vous ne pouvez pas détecter les limitations du fonctionnement des systèmes importants pour la sécurité. La sécurité de fonctionnement de votre véhicule peut être compromise. Il y a risque d'accident.

Continuez de rouler, mais avec prudence. Faites immédiatement contrôler le véhicule par un atelier qualifié.

Lorsque vous utilisez l'ordinateur de bord, tenez compte des dispositions légales en vigueur dans le pays où vous vous trouvez. L'ordinateur de bord affiche sur le visuel multifonction uniquement les messages et les alertes qui concernent certains systèmes. Veillez par conséquent à ce que le véhicule présente toujours toute la sécurité de fonctionnement voulue. Sinon, vous pourriez provoquer un accident.

Pour avoir une vue d'ensemble de la situation, tenez compte de l'illustration du combiné d'instruments (▷ page 39).

### Affichages et éléments de commande

#### Informations figurant dans la notice d'utilisation numérique

Vous trouverez dans la notice d'utilisation numérique des informations sur les thèmes suivants :

- Eclairage des instruments
- Indicateur de température du liquide de refroidissement
- Compte-tours
- Segments du tachymètre
- Visuel multifonction
- Indicateur de température extérieure



## Utilisation de l'ordinateur de bord

## Vue d'ensemble



- ① Visuel multifonction
- ② Mise en marche du LINGUATRONIC (voir la notice d'utilisation spécifique)
- ③ Groupe de touches droit
- ④ Groupe de touches gauche
- ⑤ Touche Retour





► **Activation de l'ordinateur de bord:** tournez la clé en position **1** dans le contacteur d'allumage.

Les touches du volant multifonction permettent de commander les affichages sur le visuel multifonction et d'effectuer des réglages dans l'ordinateur de bord.

## Groupe de touches gauche

◀	• Affichage de la barre de menus et sélection d'un menu
▶	
▲	<b>Pression brève:</b>
▼	• Navigation à l'intérieur d'une liste
	• Sélection d'un sous-menu ou d'une fonction
	• Dans le menu <b>Audio</b> : sélection d'une station mémorisée, d'un titre audio ou d'une scène vidéo
	• Dans le menu <b>Tél</b> (téléphone): passage au répertoire téléphonique et sélection d'un nom ou d'un numéro de téléphone
▲	<b>Pression longue:</b>
▼	• Dans le menu <b>Audio</b> : sélection de la station suivante ou précédente, sélection d'un titre audio ou d'une scène vidéo avec le défilement rapide
	• Dans le menu <b>Tél</b> (téléphone): lancement du défilement rapide lorsque le répertoire téléphonique est ouvert
OK	• Confirmation de la sélection et du message
	• Dans le menu <b>Tél</b> (téléphone): passage au répertoire téléphonique et lancement de la composition du numéro sélectionné
	• Dans le menu <b>Audio</b> : arrêt de la recherche des stations à la station souhaitée

**Groupe de touches droit**



	<ul style="list-style-type: none"> <li>• Refus d'un appel ou fin de communication</li> <li>• Sortie du répertoire téléphonique/de la mémoire de répétition d'appel</li> </ul>
	<ul style="list-style-type: none"> <li>• Lancement ou prise d'un appel</li> <li>• Passage à la mémoire de répétition d'appel</li> </ul>
 	<ul style="list-style-type: none"> <li>• Réglage du volume sonore</li> </ul>
	<ul style="list-style-type: none"> <li>• Désactivation et activation du son</li> </ul>

Vous trouverez de plus amples informations sur chaque menu dans la notice d'utilisation numérique.



En fonction de l'équipement du véhicule, vous pouvez afficher les menus suivants :

- Menu **Trajet**
- Menu **Navi** (messages de navigation)
- Menu **Audio**
- Menu **Tél** (téléphone)
- Menu **Assist.** (assistance)
- Menu **Mainten.**
- Menu **Régl.a.** (réglages)
- Menu **AMG** sur les véhicules AMG

**Touche Retour**

	<p><b>Pression brève :</b></p> <ul style="list-style-type: none"> <li>• Retour</li> <li>• Arrêt du LINGUATRONIC (voir la notice d'utilisation spécifique)</li> <li>• Masquage des messages sur le visuel ou affichage de la dernière fonction utilisée du menu <b>Trajet</b></li> <li>• Sortie du répertoire téléphonique ou de la mémoire de répétition d'appel</li> </ul>
	<p><b>Pression longue :</b></p> <ul style="list-style-type: none"> <li>• Affichage de l'affichage standard du menu <b>Trajet</b></li> </ul>

**Menus et sous-menus****Vue d'ensemble des menus**

Les touches  et  du volant vous permettent d'afficher la barre de menus et de sélectionner un menu.

Utilisation de l'ordinateur de bord  
(> page 179)

## Messages sur le visuel

### Introduction

#### Remarques générales

Cette section décrit les messages sur le visuel qui sont importants pour la sécurité et les solutions préconisées. Vous trouverez une description d'autres messages sur le visuel et des solutions préconisées dans la notice d'utilisation numérique.

Les messages apparaissent sur le visuel multifonction.

Les messages comportant une représentation graphique peuvent être représentés de manière simplifiée dans la notice d'utilisation et différer de l'affichage apparaissant sur le visuel multifonction.

Suivez les instructions données dans les messages et tenez compte des remarques supplémentaires qui figurent dans la présente notice d'utilisation.

Certains messages sont accompagnés d'un signal sonore d'alerte ou d'une tonalité continue.

Lorsque vous arrêtez le véhicule, tenez compte des remarques relatives à la fonction HOLD (▷ page 155) et au stationnement (▷ page 144).

#### Masquage des messages sur le visuel

- ▶ Pour masquer le message, appuyez sur la touche **OK** ou la touche **↩** du volant. Le message est masqué.

Les messages à haut niveau de priorité apparaissent en rouge sur le visuel multifonction. Certains messages à haut niveau de priorité ne peuvent pas être masqués.

Ils restent affichés sur le visuel multifonction jusqu'à ce que la cause des défauts ait été éliminée.

#### Mémoire des messages

L'ordinateur de bord transfère certains messages dans la **mémoire des messages**. Vous pouvez prendre connaissance des messages :

- ▶ Appuyez sur la touche **◀** ou la touche **▶** du volant pour sélectionner le menu **Main-ten**.  
Si des messages sont mémorisés, le message suivant, par exemple, apparaît sur le visuel multifonction : **2 messages**.
- ▶ Appuyez sur la touche **▲** ou la touche **▼** pour sélectionner l'entrée, par exemple : **2 messages**.
- ▶ Appuyez sur **OK** pour confirmer.
- ▶ Appuyez sur la touche **▲** ou la touche **▼** pour faire défiler les messages sur le visuel.

Lorsque vous coupez le contact, tous les messages sont effacés, à l'exception de ceux à haut niveau de priorité. Ces derniers ne sont supprimés qu'une fois que la cause des défauts a été éliminée.

## Systèmes de sécurité

## Messages sur le visuel





pas dispo. pr l'instant cf. notice d'utilisation

## Causes et conséquences possibles et ► Solutions

L'ABS (système antiblocage de roues), l'ESP® (régulation du comportement dynamique), le BAS (freinage d'urgence assisté), le système PRE-SAFE®, la fonction HOLD et l'aide au démarrage en côte ne sont pas disponibles pour le moment.

Il se peut que le BAS PLUS et le frein PRE-SAFE® soient également en panne.

En outre, les voyants d'alerte ,  et  qui se trouvent sur le combiné d'instruments sont allumés.

Le système ATTENTION ASSIST est désactivé.

Causes possibles :

- L'autodiagnostic n'est pas encore terminé.
- Il se peut que la tension du réseau de bord soit trop basse.

 **ATTENTION**

Le système de freinage continue de fonctionner avec son efficacité normale, mais sans les fonctions indiquées ci-dessus. Les roues peuvent alors se bloquer, par exemple en cas de freinage à fond.

La manœuvrabilité et le comportement au freinage du véhicule sont fortement compromis. La distance de freinage peut s'allonger dans les situations de freinage d'urgence.

Si l'ESP® n'est pas opérationnel, il ne peut pas stabiliser la trajectoire du véhicule.

Le risque de dérapage et d'accident augmente.

- Parcourez un bref trajet légèrement sinueux à plus de 12 mph (20 km/h) en roulant prudemment.

Si le message disparaît, cela signifie que les fonctions indiquées ci-dessus sont de nouveau disponibles.

Si le message reste affiché :

- Continuez de rouler prudemment.
- Rendez-vous dans un atelier qualifié.







ne fonctionnent pas cf. notice d'utilisation

L'ABS, l'ESP®, le BAS, le système PRE-SAFE®, la fonction HOLD et l'aide au démarrage en côte ne sont pas disponibles en raison d'un défaut.

Il se peut que le BAS PLUS et le frein PRE-SAFE® soient également en panne.

## Messages sur le visuel

## Causes et conséquences possibles et ► Solutions

En outre, les voyants d'alerte  (uniquement pour les Etats-Unis) /  (uniquement pour le Canada), ,  et  qui se trouvent sur le combiné d'instruments sont allumés.

Le système ATTENTION ASSIST est désactivé.

 **ATTENTION**

Le système de freinage continue de fonctionner avec son efficacité normale, mais sans les fonctions indiquées ci-dessus. Les roues peuvent alors se bloquer, par exemple en cas de freinage à fond.

La manœuvrabilité et le comportement au freinage du véhicule sont fortement compromis. La distance de freinage peut s'allonger dans les situations de freinage d'urgence.

Si l'ESP® n'est pas opérationnel, il ne peut pas stabiliser la trajectoire du véhicule.

Le risque de dérapage et d'accident augmente.

- Continuez de rouler prudemment.
- Rendez-vous immédiatement dans un atelier qualifié.

**Messages sur le visuel**

pas disponible pour l'instant cf. notice d'utilisation

**Causes et conséquences possibles et ► Solutions**

L'ESP®, le BAS, le système PRE-SAFE®, la fonction HOLD et l'aide au démarrage en côte ne sont pas disponibles pour le moment.

Il se peut que le BAS PLUS et le frein PRE-SAFE® soient également en panne.

En outre, les voyants d'alerte  et  qui se trouvent sur le combiné d'instruments sont allumés.

Le système ATTENTION ASSIST est désactivé.

L'autodiagnostic n'est pas encore terminé, par exemple.

 **ATTENTION**

Le système de freinage continue de fonctionner avec son efficacité normale, mais sans les fonctions indiquées ci-dessus.

La distance de freinage peut alors s'allonger dans les situations de freinage d'urgence.

Si l'ESP® n'est pas opérationnel, il ne peut pas stabiliser la trajectoire du véhicule.



Le risque de dérapage et d'accident augmente.

► Parcourez un bref trajet légèrement sinueux à plus de 12 mph (20 km/h) en roulant prudemment.

Si le message disparaît, cela signifie que les fonctions indiquées ci-dessus sont de nouveau disponibles.

Si le message reste affiché :

- Continuez de rouler prudemment.
- Rendez-vous dans un atelier qualifié.

Messages sur le visuel	Causes et conséquences possibles et ► Solutions
 <p>ne fonctionne pas cf. notice d'utilisation</p>	<p>L'ESP®, le BAS, le système PRE-SAFE®, la fonction HOLD et l'aide au démarrage en côte ne sont pas disponibles en raison d'un défaut.</p> <p>Il se peut que le BAS PLUS et le frein PRE-SAFE® soient également en panne.</p> <p>En outre, les voyants d'alerte  et  qui se trouvent sur le combiné d'instruments sont allumés.</p> <p>Le système ATTENTION ASSIST est désactivé.</p> <p><b>⚠ ATTENTION</b></p> <p>Le système de freinage continue de fonctionner avec son efficacité normale, mais sans les fonctions indiquées ci-dessus. La distance de freinage peut alors s'allonger dans les situations de freinage d'urgence.</p> <p>Si l'ESP® n'est pas opérationnel, il ne peut pas stabiliser la trajectoire du véhicule.</p> <p>Le risque de dérapage et d'accident augmente.</p> <ul style="list-style-type: none"> <li>► Continuez de rouler prudemment.</li> <li>► Rendez-vous dans un atelier qualifié.</li> </ul>





**Messages sur le visuel**

ne fonctionnent pas cf. notice d'utilisation

**Causes et conséquences possibles et ► Solutions**

L'EBD (répartiteur électronique de freinage), l'ABS, l'ESP®, le BAS, le système PRE-SAFE®, la fonction HOLD et l'aide au démarrage en côte ne sont pas disponibles en raison d'un défaut.

Il se peut que le BAS PLUS et le frein PRE-SAFE® soient également en panne.

En outre, les voyants d'alerte ,  et  qui se trouvent sur le combiné d'instruments sont allumés et un signal d'alerte retentit.

**▲ ATTENTION**

Le système de freinage continue de fonctionner avec son efficacité normale, mais sans les fonctions indiquées ci-dessus. Les roues avant et arrière peuvent alors se bloquer, par exemple en cas de freinage à fond.

La manœuvrabilité et le comportement au freinage du véhicule sont fortement compromis. La distance de freinage peut s'allonger dans les situations de freinage d'urgence.

Si l'ESP® n'est pas opérationnel, il ne peut pas stabiliser la trajectoire du véhicule.

Le risque de dérapage et d'accident augmente.

- Continuez de rouler prudemment.
- Rendez-vous immédiatement dans un atelier qualifié.

**BRAKE** (uniquement pour les Etats-Unis)  (uniquement pour le Canada)

Contrôler niveau liquide de frein

Il n'y a pas suffisamment de liquide de frein dans le réservoir. En outre, le voyant d'alerte **BRAKE** (uniquement pour les Etats-Unis) /  (uniquement pour le Canada) qui se trouve sur le combiné d'instruments est allumé et un signal d'alerte retentit.











**▲ ATTENTION**

Il se peut que l'effet de freinage diminue.

Il y a risque d'accident.

- Arrêtez-vous immédiatement en tenant compte des conditions de circulation. Ne continuez pas de rouler!
- Immobilisez le véhicule pour qu'il ne puisse pas se mettre à rouler (> page 144).
- Prenez contact avec un atelier qualifié.
- Ne faites pas l'appoint de liquide de frein. Le défaut n'en serait pas éliminé pour autant.

Messages sur le visuel	Causes et conséquences possibles et ► Solutions
PRE-SAFE ne fonctionne pas cf. notice d'utilisation	<p>Certaines fonctions importantes du système PRE-SAFE® sont en panne. Tous les autres systèmes de protection des occupants, tels que les airbags, restent disponibles.</p> <p>► Rendez-vous immédiatement dans un atelier qualifié.</p>
PRE-SAFE Fonctionnement limité momentanément cf. notice d'utilisation	<p>Le frein PRE-SAFE® est désactivé et il n'est momentanément pas opérationnel. Causes possibles :</p> <ul style="list-style-type: none"> <li>• Son fonctionnement est perturbé par de fortes précipitations.</li> <li>• Les capteurs intégrés dans la grille de calandre et dans les pare-chocs sont encrassés.</li> <li>• Le système de capteurs radar n'est momentanément pas opérationnel, par exemple en raison du rayonnement électromagnétique à proximité des émetteurs de radio et de télévision ou d'autres sources de rayonnement.</li> <li>• Véhicules AMG : l'ESP® est désactivé.</li> <li>• La température du système n'est pas située dans la plage de température de service.</li> <li>• La tension du réseau de bord est trop basse.</li> </ul> <p>Le message disparaît dès que la situation ne correspond plus à l'une des causes indiquées ci-dessus.</p> <p>Le frein PRE-SAFE® peut de nouveau fonctionner.</p> <p>► Arrêtez-vous en tenant compte des conditions de circulation.</p> <p>► Immobilisez le véhicule pour qu'il ne puisse pas se mettre à rouler (▷ page 144).</p> <p>► Nettoyez les capteurs qui se trouvent dans la grille de calandre et dans les pare-chocs (▷ page 245).</p> <p>► Redémarrez le moteur.</p> <p>► Véhicules AMG : réactivez l'ESP® (▷ page 78).</p>
PRE-SAFE Fonctionnement limité cf. notice d'utilisation	<p>Le frein PRE-SAFE® n'est pas disponible en raison d'un défaut. Il se peut que le BAS PLUS ou l'alerte de distance soit également en panne.</p> <p>► Rendez-vous dans un atelier qualifié.</p>

Messages sur le visuel	Causes et conséquences possibles et ► Solutions
 <p>Défaut Aller à l'atelier</p>	<p>Les arceaux de sécurité sont défectueux.</p> <p> <b>ATTENTION</b></p> <p>Il se peut que les arceaux de sécurité ne se déclenchent pas en cas d'accident.</p> <p>Le risque de blessure augmente.</p> <p>► Rendez-vous immédiatement dans un atelier qualifié.</p>
 <p>Système retenue Défaut Aller à l'atelier</p>	<p>Les systèmes de retenue supplémentaires (SRS) sont en panne. En outre, le voyant d'alerte  qui se trouve sur le combiné d'instruments est allumé.</p> <p> <b>ATTENTION</b></p> <p>Les airbags et les rétracteurs de ceinture peuvent se déclencher de manière intempestive ou ne pas se déclencher en cas d'accident.</p> <p>Le risque de blessure augmente.</p> <p>► Rendez-vous dans un atelier qualifié.</p> <p>Pour de plus amples informations sur le SRS, voir (► page 49).</p>
 <p>avant gauche Défaut Aller à l'atelier ou avant droit Défaut Aller à l'atelier</p>	<p>Les systèmes de retenue supplémentaires (SRS) avant gauches ou droits sont en panne. En outre, le voyant d'alerte  qui se trouve sur le combiné d'instruments est allumé.</p> <p> <b>ATTENTION</b></p> <p>Les airbags et les rétracteurs de ceinture peuvent se déclencher de manière intempestive ou ne pas se déclencher en cas d'accident.</p> <p>Le risque de blessure augmente.</p> <p>► Rendez-vous dans un atelier qualifié.</p>
 <p>Airbag rideau gauche Défaut Aller à l'atelier ou Airbag rideau droit Défaut Aller à l'atelier</p>	<p>L'airbag tête gauche ou droit est défectueux. En outre, le voyant d'alerte  qui se trouve sur le combiné d'instruments est allumé.</p> <p> <b>ATTENTION</b></p> <p>L'airbag tête gauche ou droit peut se déclencher de manière intempestive ou ne pas se déclencher en cas d'accident.</p> <p>Le risque de blessure augmente.</p> <p>► Rendez-vous dans un atelier qualifié.</p>

Messages sur le visuel	Causes et conséquences possibles et ► Solutions
<p><b>Airbag frontal passager désactivé</b> cf. notice d'utilisation</p>	<p>L'airbag frontal du passager et l'airbag de genoux côté passager sont désactivés pendant la marche alors que</p> <ul style="list-style-type: none"> <li>• une personne adulte ou</li> <li>• une personne dépassant une certaine taille est assise sur le siège du passager</li> </ul> <p>Si des forces supplémentaires s'exercent sur le siège, le système risque de mesurer un poids trop faible.</p> <p><b>▲ ATTENTION</b></p> <p>L'airbag frontal du passager et l'airbag de genoux côté passager ne se déclenchent pas en cas d'accident.</p> <p>Le risque de blessure augmente.</p> <ul style="list-style-type: none"> <li>► Arrêtez-vous immédiatement en tenant compte des conditions de circulation.</li> <li>► Immobilisez le véhicule pour qu'il ne puisse pas se mettre à rouler (▷ page 144).</li> <li>► Coupez le contact.</li> <li>► Faites descendre l'occupant du siège du passager.</li> <li>► Laissez le siège libre, fermez la porte du passager et mettez le contact.</li> <li>► Observez le voyant PASSENGER AIRBAG OFF qui se trouve sur la console centrale et le visuel multifonction, puis contrôlez les points suivants :</li> </ul> <p>Lorsque le siège est inoccupé et que le contact est mis :</p> <ul style="list-style-type: none"> <li>• Le voyant PASSENGER AIRBAG OFF doit être allumé et le rester. Si le voyant est allumé, c'est que l'OCS a désactivé l'airbag frontal du passager et l'airbag de genoux côté passager (▷ page 56).</li> <li>• Les messages <b>Airbag frontal passager activé</b> cf. <b>notice d'utilisation</b> ou <b>Airbag frontal passager désactivé</b> cf. <b>notice d'utilisation</b> ne doivent pas apparaître sur le visuel multifonction.</li> </ul> <ul style="list-style-type: none"> <li>► Attendez 60 secondes au moins que les processus de contrôle nécessaires se soient achevés.</li> <li>► Assurez-vous qu'aucun des messages n'apparaît sur le visuel multifonction.</li> </ul> <p>Une fois ces conditions remplies, le siège du passager peut de nouveau être occupé. Selon la manière dont l'OCS classifie l'occupant, le voyant PASSENGER AIRBAG OFF reste allumé ou s'éteint.</p>

Messages sur le visuel	Causes et conséquences possibles et ► Solutions
	<p>Si ces conditions ne sont pas remplies, le système ne fonctionne pas correctement.</p> <p>► Rendez-vous immédiatement dans un atelier qualifié.</p> <p>Pour de plus amples informations sur l'OCS, voir (► page 56).</p>
<p>Airbag frontal passager activé cf. notice d'utilisation</p>	<p>L'airbag frontal du passager et l'airbag de genoux côté passager sont activés pendant la marche alors que</p> <ul style="list-style-type: none"> <li>• un enfant, une personne de petite taille ou un objet ayant un poids inférieur au seuil de poids du système se trouve sur le siège du passager</li> <li>ou</li> <li>• le siège du passager est inoccupé</li> </ul> <p>Dans certains cas, le système détecte des objets ou des forces exerçant un poids supplémentaire sur le siège.</p> <p> <b>ATTENTION</b></p> <p>L'airbag frontal du passager et l'airbag de genoux côté passager peuvent se déclencher de manière intempestive.</p> <p>Le risque de blessure augmente.</p> <ul style="list-style-type: none"> <li>► Arrêtez-vous immédiatement en tenant compte des conditions de circulation.</li> <li>► Immobilisez le véhicule pour qu'il ne puisse pas se mettre à rouler (► page 144).</li> <li>► Coupez le contact.</li> <li>► Ouvrez la porte du passager.</li> <li>► Retirez l'enfant et le siège-enfant du siège du passager.</li> <li>► Assurez-vous qu'aucun objet ne se trouve sur le siège et ne puisse exercer un poids supplémentaire sur celui-ci. Sinon, le système peut détecter le poids supplémentaire et considérer un occupant du siège du passager comme plus lourd qu'il ne l'est réellement.</li> <li>► Laissez le siège libre, fermez la porte du passager et mettez le contact.</li> <li>► Observez le voyant PASSENGER AIRBAG OFF qui se trouve sur la console centrale et le visuel multifonction, puis contrôlez les points suivants :</li> </ul> <p>Lorsque le siège est inoccupé et que le contact est mis :</p> <ul style="list-style-type: none"> <li>• Le voyant PASSENGER AIRBAG OFF doit être allumé et le rester. Si le voyant est allumé, c'est que l'OCS (système de classifica-</li> </ul>

Messages sur le visuel	Causes et conséquences possibles et ► Solutions
	<p>tion des occupants) a désactivé l'airbag frontal du passager et l'airbag de genoux côté passager (▷ page 56).</p> <ul style="list-style-type: none"> <li>• Les messages <b>Airbag frontal passager activé</b> cf. <b>notice d'utilisation</b> ou <b>Airbag frontal passager désactivé</b> cf. <b>notice d'utilisation</b> ne doivent pas apparaître sur le visuel multifonction.</li> </ul> <ul style="list-style-type: none"> <li>► Attendez 60 secondes au moins que les processus de contrôle nécessaires se soient achevés.</li> <li>► Assurez-vous qu'aucun des messages n'apparaît sur le visuel multifonction.</li> </ul> <p>Une fois ces conditions remplies, le siège du passager peut de nouveau être occupé. Selon la manière dont l'OCS classe l'occupant, le voyant PASSENGER AIRBAG OFF reste allumé ou s'éteint.</p> <p>Si ces conditions ne sont pas remplies, le système ne fonctionne pas correctement.</p> <ul style="list-style-type: none"> <li>► Rendez-vous immédiatement dans un atelier qualifié.</li> </ul> <p>Pour de plus amples informations sur l'OCS, voir (▷ page 56).</p>

## Moteur

## Messages sur le visuel



Liquide refroid.  
S'arrêter Couper  
moteur

## Causes et conséquences possibles et ► Solutions

Le liquide de refroidissement est trop chaud.

En outre, un signal d'alerte retentit.

 **ATTENTION**

Ne roulez pas lorsque le moteur a subi une surchauffe. Des liquides s'étant répandus dans le compartiment moteur à la suite de fuites ou d'une mauvaise manipulation pourraient s'enflammer.



En outre, la vapeur qui s'échappe d'un moteur ayant subi une surchauffe peut provoquer de graves brûlures, même lors de la simple ouverture du capot.

Il y a risque de blessure.



- Arrêtez-vous immédiatement en tenant compte des conditions de circulation et coupez le moteur.
- Immobilisez le véhicule pour qu'il ne puisse pas se mettre à rouler (▷ page 144).
- Quittez le véhicule et tenez-vous-en éloigné jusqu'à ce que le moteur ait refroidi.
- Assurez-vous que l'arrivée d'air jusqu'au radiateur du moteur n'est pas obstruée (par de la neige gelée, par exemple).
- Attendez que le message ait disparu et que la température du liquide de refroidissement soit inférieure à 248 °F (120 °C) avant de redémarrer le moteur. Sinon, le moteur risque d'être endommagé.
- Surveillez l'indicateur de température du liquide de refroidissement.
- Si la température augmente de nouveau, rendez-vous immédiatement dans un atelier qualifié.

Dans des conditions de marche normales et avec une proportion de liquide de refroidissement conforme aux prescriptions, la température affichée peut atteindre 248 °F (120 °C).





## Systèmes d'aide à la conduite

Messages sur le visuel	Causes et conséquences possibles et ► Solutions
<p>ABC Défaut</p>	<p>La suspension active ABC ne fonctionne que de manière limitée.</p> <p> <b>ATTENTION</b></p> <p>Le réglage de la suspension peut être compromis. Il y a risque d'accident.</p> <ul style="list-style-type: none"> <li>► Ne roulez pas à plus de 50 mph (80 km/h).</li> <li>► Rendez-vous dans un atelier qualifié.</li> </ul>
<p>ABC Défaut STOP</p>	<p>Le niveau du véhicule réglé par la suspension active ABC est trop bas.</p> <ul style="list-style-type: none"> <li>► Arrêtez-vous en tenant compte des conditions de circulation. Au bout de quelques secondes, le niveau du véhicule est réglé et le message disparaît.</li> </ul> <p>Le véhicule perd de l'huile. Le message est affiché durablement.</p> <p> <b>ATTENTION</b></p> <p>Le réglage de la suspension peut être compromis. Il y a risque d'accident.</p> <ul style="list-style-type: none"> <li>► Arrêtez-vous en tenant compte des conditions de circulation. Ne continuez pas de rouler!</li> <li>► Immobilisez le véhicule pour qu'il ne puisse pas se mettre à rouler (► page 144).</li> <li>► Prenez contact avec un atelier qualifié ou un service de dépannage.</li> </ul> <p>L'ABC est en panne. Le message est affiché durablement.</p> <p> <b>ATTENTION</b></p> <p>Le réglage de la suspension est compromis. Il y a risque d'accident.</p> <ul style="list-style-type: none"> <li>► Ne roulez pas à plus de 50 mph (80 km/h).</li> <li>► Ne braquez que légèrement. En cas de braquages trop importants, vous pourriez endommager les ailes avant ou les pneus.</li> <li>► Restez attentif aux bruits de frottement.</li> <li>► Rendez-vous dans un atelier qualifié.</li> </ul>



Pneus	
Messages sur le visuel	Causes et conséquences possibles et ► Solutions
Contrôler pneus	<p>La pression d'un ou plusieurs pneus a fortement baissé. La position de la ou des roues concernées est indiquée sur le visuel multifonction.</p> <p>En outre, un signal d'alerte retentit.</p> <p> <b>ATTENTION</b></p> <p>Les pneus dont la pression est trop basse présentent les risques suivants :</p> <ul style="list-style-type: none"> <li>• Ils peuvent éclater, en particulier lorsque la charge ou la vitesse du véhicule augmentent.</li> <li>• Ils peuvent s'user de manière excessive et/ou irrégulière, ce qui peut réduire fortement leur adhérence.</li> <li>• Le comportement routier ainsi que la manœuvrabilité et le comportement au freinage du véhicule peuvent être fortement compromis.</li> </ul> <p>Il y a risque d'accident.</p> <ul style="list-style-type: none"> <li>► Arrêtez le véhicule sans donner de coups de volant ou de coups de frein brusques. Tenez compte des conditions de circulation.</li> <li>► Immobilisez le véhicule pour qu'il ne puisse pas se mettre à rouler (► page 144).</li> <li>► Contrôlez les pneus et, si nécessaire, suivez les instructions en cas de crevaison (► page 249).</li> <li>► Contrôlez la pression des pneus (► page 275).</li> <li>► Corrigez la pression des pneus si nécessaire.</li> </ul>
Attention pneu(s) défect.	<p>La pression d'un ou plusieurs pneus baisse brusquement. La position de la ou des roues concernées est indiquée sur le visuel multifonction.</p> <p> <b>ATTENTION</b></p> <p>La conduite avec un pneu dégonflé présente les risques suivants :</p> <ul style="list-style-type: none"> <li>• Un pneu dégonflé compromet la manœuvrabilité et la capacité de freinage du véhicule.</li> <li>• Vous pourriez perdre le contrôle du véhicule.</li> <li>• Si vous poursuivez votre trajet avec un pneu dégonflé, celui-ci peut surchauffer et éventuellement prendre feu.</li> </ul> <p>Il y a risque d'accident.</p>

Messages sur le visuel	Causes et conséquences possibles et ► Solutions
	<ul style="list-style-type: none"> <li>► Arrêtez le véhicule sans donner de coups de volant ou de coups de frein brusques. Tenez compte des conditions de circulation.</li> <li>► Immobilisez le véhicule pour qu'il ne puisse pas se mettre à rouler (▷ page 144).</li> <li>► Contrôlez les pneus et, si nécessaire, suivez les instructions en cas de crevaison (▷ page 249).</li> </ul>

Véhicule	
Messages sur le visuel	Causes et conséquences possibles et ► Solutions
	<p>Le capot est ouvert.</p> <p> <b>ATTENTION</b></p> <p>Le capot ouvert peut empêcher toute visibilité pendant la marche. Il y a risque d'accident.</p> <ul style="list-style-type: none"> <li>► Arrêtez-vous immédiatement en tenant compte des conditions de circulation.</li> <li>► Immobilisez le véhicule pour qu'il ne puisse pas se mettre à rouler (▷ page 144).</li> <li>► Fermez le capot.</li> </ul>
 <p>Direction assistée Défaut cf. notice d'utilisation</p>	<p>La direction assistée est en panne. En outre, un signal d'alerte retentit.</p> <p> <b>ATTENTION</b></p> <p>Vous devez exercer une force plus importante pour diriger le véhicule. Il y a risque d'accident.</p> <ul style="list-style-type: none"> <li>► Contrôlez si vous êtes en mesure de diriger le véhicule.</li> <li>► <b>Si vous pouvez diriger le véhicule en toute sécurité</b>: roulez prudemment jusqu'à un atelier qualifié.</li> <li>► <b>Si vous ne pouvez pas diriger le véhicule en toute sécurité</b>: ne reprenez pas la route et contactez l'atelier qualifié le plus proche.</li> </ul>



## Voyants de contrôle et d'alerte

## Remarques générales





Cette section décrit les voyants de contrôle et d'alerte qui se trouvent sur le combiné d'instruments et les solutions préconisées. Vous trouverez une description d'autres voyants de contrôle et d'alerte présents sur le combiné d'instruments et des solutions préconisées dans la notice d'utilisation numérique.



## Sécurité



## Ceintures de sécurité







Problèmes	Causes et conséquences possibles et ► Solutions
 <p>Le voyant rouge d'alerte des ceintures de sécurité s'allume après le démarrage du moteur. En outre, un signal d'alerte retentit pendant 6 secondes maximum.</p>	<p>Le conducteur n'a pas bouclé sa ceinture de sécurité.</p> <p>► Bouclez votre ceinture de sécurité (▷ page 66). Le signal d'alerte s'arrête.</p>
 <p>Après le démarrage du moteur, le voyant rouge d'alerte des ceintures de sécurité s'allume dès que la porte du conducteur ou celle du passager est fermée.</p>	<p>Vous ou le passager n'avez pas bouclé votre ceinture de sécurité.</p> <p>► Bouclez votre ceinture de sécurité (▷ page 66). Le voyant d'alerte s'éteint.</p> <p>Des objets se trouvent sur le siège du passager.</p> <p>► Enlevez les objets qui se trouvent sur le siège du passager et rangez-les en lieu sûr. Le voyant d'alerte s'éteint.</p>
 <p>Le voyant rouge d'alerte des ceintures de sécurité clignote et un signal d'alerte périodique retentit.</p>	<p>Vous ou le passager n'avez pas bouclé votre ceinture de sécurité. Or, vous roulez à plus de 15 mph (25 km/h) ou avez roulé momentanément à plus de 15 mph (25 km/h).</p> <p>► Bouclez votre ceinture de sécurité (▷ page 66). Le voyant d'alerte s'éteint et le signal d'alerte périodique s'arrête.</p> <p>Des objets se trouvent sur le siège du passager. Or, vous roulez à plus de 15 mph (25 km/h) ou avez roulé momentanément à plus de 15 mph (25 km/h).</p> <p>► Enlevez les objets qui se trouvent sur le siège du passager et rangez-les en lieu sûr. Le voyant d'alerte s'éteint et le signal d'alerte périodique s'arrête.</p>



## Systèmes de sécurité

Problèmes	Causes et conséquences possibles et ► Solutions
<p> (uniquement pour les Etats-Unis)</p> <p> (uniquement pour le Canada)</p> <p>Le voyant rouge d'alerte des freins s'allume alors que le moteur tourne. En outre, un signal d'alerte retentit.</p>	<p>Il n'y a pas suffisamment de liquide de frein dans le réservoir.</p> <p> <b>ATTENTION</b></p> <p>Il se peut que l'effet de freinage diminue. Il y a risque d'accident.</p> <ul style="list-style-type: none"> <li>► Arrêtez-vous immédiatement en tenant compte des conditions de circulation. Ne continuez pas de rouler!</li> <li>► Immobilisez le véhicule pour qu'il ne puisse pas se mettre à rouler (► page 144).</li> <li>► Ne faites pas l'appoint de liquide de frein. Le défaut n'en serait pas éliminé pour autant.</li> <li>► Prenez contact avec un atelier qualifié.</li> <li>► Tenez compte des autres messages qui apparaissent sur le visuel multifonction.</li> </ul>
<p></p> <p>Le voyant orange d'alerte ABS s'allume alors que le moteur tourne.</p>	<p>L'ABS (système antiblocage de roues) est désactivé en raison d'un défaut. Le BAS (freinage d'urgence assisté), le BAS PLUS, l'ESP® (régulation du comportement dynamique), le système PRE-SAFE®, le frein PRE-SAFE®, la fonction HOLD et l'aide au démarrage en côte, par exemple, sont également désactivés. Le système ATTENTION ASSIST est désactivé.</p> <p> <b>ATTENTION</b></p> <p>Le système de freinage continue de fonctionner avec son efficacité normale, mais sans les fonctions indiquées ci-dessus. Les roues peuvent alors se bloquer, par exemple en cas de freinage à fond.</p> <p>La manœuvrabilité et le comportement au freinage du véhicule sont fortement compromis. La distance de freinage peut s'allonger dans les situations de freinage d'urgence.</p> <p>Si l'ESP® n'est pas opérationnel, il ne peut pas stabiliser la trajectoire du véhicule.</p> <p>Le risque de dérapage et d'accident augmente.</p> <ul style="list-style-type: none"> <li>► Tenez compte des autres messages qui apparaissent sur le visuel multifonction.</li> <li>► Continuez de rouler prudemment.</li> <li>► Rendez-vous dans un atelier qualifié.</li> </ul> <p>Lorsque le calculateur ABS est défectueux, d'autres systèmes (système de navigation ou boîte de vitesses automatique, par exemple) peuvent également ne pas être disponibles.</p>



Problèmes	Causes et conséquences possibles et ► Solutions
 <p>Le voyant orange d'alerte ABS s'allume alors que le moteur tourne.</p>	<p>L'ABS n'est momentanément pas disponible. Le BAS, le BAS PLUS, l'ESP®, l'EBD (répartiteur électronique de freinage), le système PRE-SAFE®, le frein PRE-SAFE®, la fonction HOLD et l'aide au démarrage en côte, par exemple, sont également désactivés.</p> <p>Causes possibles :</p> <ul style="list-style-type: none"> <li>• L'autodiagnostic n'est pas encore terminé.</li> <li>• Il se peut que la tension du réseau de bord soit trop basse.</li> </ul> <p>Le système ATTENTION ASSIST est désactivé.</p> <p> <b>ATTENTION</b></p> <p>Le système de freinage continue de fonctionner avec son efficacité normale, mais sans les fonctions indiquées ci-dessus. Les roues avant et arrière peuvent alors se bloquer, par exemple en cas de freinage à fond.</p> <p>La manœuvrabilité et le comportement au freinage du véhicule sont fortement compromis. La distance de freinage peut s'allonger dans les situations de freinage d'urgence.</p> <p>Si l'ESP® n'est pas opérationnel, il ne peut pas stabiliser la trajectoire du véhicule.</p> <p>Il y a risque d'accident.</p> <p>► Parcourez un bref trajet légèrement sinueux à plus de 12 mph (20 km/h) en roulant prudemment.</p> <p>Si le voyant d'alerte s'éteint, cela signifie que les fonctions indiquées ci-dessus sont de nouveau disponibles.</p> <p>Si le voyant d'alerte reste allumé :</p> <ul style="list-style-type: none"> <li>► Tenez compte des autres messages qui apparaissent sur le visuel multifonction.</li> <li>► Continuez de rouler prudemment.</li> <li>► Rendez-vous dans un atelier qualifié.</li> </ul>

Problèmes	Causes et conséquences possibles et ► Solutions
<p> Le voyant orange d'alerte ABS s'allume alors que le moteur tourne. En outre, un signal d'alerte retentit.</p>	<p>L'EBD n'est pas disponible en raison d'un défaut. L'ABS, le BAS, le BAS PLUS, l'ESP<sup>®</sup>, le système PRE-SAFE<sup>®</sup>, le frein PRE-SAFE<sup>®</sup>, la fonction HOLD et l'aide au démarrage en côte, par exemple, ne sont pas disponibles non plus.</p> <p>Le système ATTENTION ASSIST est désactivé.</p> <p> <b>ATTENTION</b></p> <p>Le système de freinage continue de fonctionner avec son efficacité normale, mais sans les fonctions indiquées ci-dessus. Les roues avant et arrière peuvent alors se bloquer, par exemple en cas de freinage à fond.</p> <p>La manœuvrabilité et le comportement au freinage du véhicule sont fortement compromis. La distance de freinage peut s'allonger dans les situations de freinage d'urgence.</p> <p>Si l'ESP<sup>®</sup> n'est pas opérationnel, il ne peut pas stabiliser la trajectoire du véhicule.</p> <p>Le risque de dérapage et d'accident augmente.</p> <ul style="list-style-type: none"><li>► Tenez compte des autres messages qui apparaissent sur le visuel multifonction.</li><li>► Continuez de rouler prudemment.</li><li>► Rendez-vous dans un atelier qualifié.</li></ul>

Problèmes	Causes et conséquences possibles et ► Solutions
<p> (uniquement pour les Etats-Unis)</p> <p> (uniquement pour le Canada)</p> <p>  </p> <p>Le voyant rouge d'alerte des freins, les voyants orange d'alerte ESP<sup>®</sup> et ESP<sup>®</sup> OFF et le voyant orange d'alerte ABS s'allument alors que le moteur tourne.</p>	<p>L'ABS et l'ESP<sup>®</sup> ne sont pas disponibles en raison d'un défaut. Le BAS, le BAS PLUS, l'EBD, le système PRE-SAFE<sup>®</sup>, le frein PRE-SAFE<sup>®</sup>, la fonction HOLD et l'aide au démarrage en côte, par exemple, ne sont pas disponibles non plus.</p> <p>Le système ATTENTION ASSIST est désactivé.</p> <p> <b>ATTENTION</b></p> <p>Le système de freinage continue de fonctionner avec son efficacité normale, mais sans les fonctions indiquées ci-dessus. Les roues avant et arrière peuvent alors se bloquer, par exemple en cas de freinage à fond.</p> <p>La manœuvrabilité et le comportement au freinage du véhicule sont fortement compromis. La distance de freinage peut s'allonger dans les situations de freinage d'urgence.</p> <p>Si l'ESP<sup>®</sup> n'est pas opérationnel, il ne peut pas stabiliser la trajectoire du véhicule.</p> <p>Le risque de dérapage et d'accident augmente.</p> <ul style="list-style-type: none"> <li>► Tenez compte des autres messages qui apparaissent sur le visuel multifonction.</li> <li>► Continuez de rouler prudemment.</li> <li>► Rendez-vous dans un atelier qualifié.</li> </ul>
<p></p> <p>Le voyant orange d'alerte ESP<sup>®</sup> clignote pendant la marche.</p>	<p>L'ESP<sup>®</sup> ou le contrôle de motricité entre en action parce qu'il y a risque de dérapage ou qu'au moins une roue patine.</p> <p>Le TEMPOMAT ou le DISTRONIC PLUS est désactivé.</p> <ul style="list-style-type: none"> <li>► Au démarrage, n'accélérez pas plus que nécessaire.</li> <li>► Pendant la marche, diminuez la pression sur la pédale d'accélérateur.</li> <li>► Adaptez votre style de conduite aux conditions routières et météorologiques.</li> <li>► Ne désactivez pas l'ESP<sup>®</sup>.</li> </ul> <p>Exceptions: (&gt; page 76).</p>

Problèmes	Causes et conséquences possibles et ► Solutions
 <p>Le voyant orange d'alerte ESP® OFF s'allume alors que le moteur tourne.</p>	<p>L'ESP® est désactivé.</p> <p><b>ATTENTION</b></p> <p>Si l'ESP® est désactivé, il ne peut pas stabiliser la trajectoire du véhicule.</p> <p>Le risque de dérapage et d'accident augmente.</p> <ul style="list-style-type: none"> <li>► Réactivez l'ESP®.</li> <li>Exceptions: (► page 76).</li> <li>► Adaptez votre style de conduite aux conditions routières et météorologiques.</li> </ul> <p>Si l'ESP® ne peut pas être activé :</p> <ul style="list-style-type: none"> <li>► Continuez de rouler prudemment.</li> <li>► Faites contrôler l'ESP® par un atelier qualifié.</li> </ul>
 <p>Véhicules AMG uniquement :</p> <p>Le voyant orange d'alerte du SPORT handling mode s'allume alors que le moteur tourne.</p>	<p>Le SPORT handling mode est activé.</p> <p><b>ATTENTION</b></p> <p>Si le SPORT handling mode est activé, l'ESP® ne peut pas stabiliser la trajectoire du véhicule.</p> <p>Le risque de dérapage et d'accident augmente.</p> <ul style="list-style-type: none"> <li>► Activez le SPORT handling mode uniquement dans certaines situations (► page 78).</li> </ul>
 <p>Les voyants orange d'alerte ESP® et ESP® OFF s'allument alors que le moteur tourne.</p>	<p>L'ESP®, le BAS, le BAS PLUS, le système PRE-SAFE®, le frein PRE-SAFE®, la fonction HOLD et l'aide au démarrage en côte ne sont pas disponibles en raison d'un défaut.</p> <p>Le système ATTENTION ASSIST est désactivé.</p> <p><b>ATTENTION</b></p> <p>Le système de freinage continue de fonctionner avec son efficacité normale, mais sans les fonctions indiquées ci-dessus.</p> <p>La distance de freinage peut alors s'allonger dans les situations de freinage d'urgence.</p> <p>Si l'ESP® n'est pas opérationnel, il ne peut pas stabiliser la trajectoire du véhicule.</p> <p>Le risque de dérapage et d'accident augmente.</p> <ul style="list-style-type: none"> <li>► Tenez compte des autres messages qui apparaissent sur le visuel multifonction.</li> <li>► Continuez de rouler prudemment.</li> <li>► Rendez-vous dans un atelier qualifié.</li> </ul>







Problèmes	Causes et conséquences possibles et ► Solutions
 <p>Les voyants orange d'alerte ESP® et ESP® OFF s'allument alors que le moteur tourne.</p>	<p>L'ESP®, le BAS, le système PRE-SAFE®, la fonction HOLD et l'aide au démarrage en côte ne sont pas disponibles pour le moment.</p> <p>Il se peut que le BAS PLUS et le frein PRE-SAFE® soient également en panne.</p> <p>Le système ATTENTION ASSIST est désactivé.</p> <p>L'autodiagnostic n'est pas encore terminé.</p> <p><b>⚠ ATTENTION</b></p> <p>Le système de freinage continue de fonctionner avec son efficacité normale, mais sans les fonctions indiquées ci-dessus.</p> <p>La distance de freinage peut alors s'allonger dans les situations de freinage d'urgence.</p> <p>Si l'ESP® n'est pas opérationnel, il ne peut pas stabiliser la trajectoire du véhicule.</p> <p>Le risque de dérapage et d'accident augmente.</p> <ul style="list-style-type: none"> <li>► Parcourez un bref trajet légèrement sinueux à plus de 12 mph (20 km/h) en roulant prudemment.</li> <li>Si le voyant d'alerte s'éteint, cela signifie que les fonctions indiquées ci-dessus sont de nouveau disponibles.</li> </ul> <p>Si le voyant d'alerte reste allumé :</p> <ul style="list-style-type: none"> <li>► Tenez compte des autres messages qui apparaissent sur le visuel multifonction.</li> <li>► Continuez de rouler prudemment.</li> <li>► Rendez-vous dans un atelier qualifié.</li> </ul>
 <p>Le voyant rouge d'alerte SRS s'allume alors que le moteur tourne.</p>	<p>Les systèmes de retenue supplémentaires (SRS) sont en panne.</p> <p><b>⚠ ATTENTION</b></p> <p>Les airbags et les rétracteurs de ceinture peuvent se déclencher de manière intempestive ou ne pas se déclencher en cas d'accident.</p> <p>Le risque de blessure augmente.</p> <ul style="list-style-type: none"> <li>► Continuez de rouler prudemment.</li> <li>► Faites immédiatement contrôler le SRS par un atelier qualifié.</li> </ul> <p>Pour de plus amples informations sur les systèmes de retenue supplémentaires (SRS), voir (► page 49).</p>

Moteur	
Problèmes	Causes et conséquences possibles et ► Solutions
 <p>Le voyant rouge d'alerte du liquide de refroidissement s'allume alors que le moteur tourne. En outre, un signal d'alerte retentit.</p>	<p>La température du liquide de refroidissement est supérieure à 248 °F (120 °C). L'arrivée d'air jusqu'au radiateur du moteur est peut-être obstruée ou le niveau du liquide de refroidissement est peut-être trop bas.</p> <p><b>⚠ ATTENTION</b></p> <p>Le moteur n'est pas suffisamment refroidi et risque d'être endommagé.</p> <p>Ne roulez pas lorsque le moteur a subi une surchauffe. Des liquides s'étant répandus dans le compartiment moteur à la suite de fuites ou d'une mauvaise manipulation pourraient s'enflammer.</p> <p>En outre, la vapeur qui s'échappe d'un moteur ayant subi une surchauffe peut provoquer de graves brûlures, même lors de la simple ouverture du capot.</p> <p>Il y a risque de blessure.</p> <ul style="list-style-type: none"> <li>► Tenez compte des autres messages qui apparaissent sur le visuel multifonction.</li> <li>► Arrêtez-vous immédiatement en tenant compte des conditions de circulation et coupez le moteur.</li> <li>► Immobilisez le véhicule pour qu'il ne puisse pas se mettre à rouler (▷ page 144).</li> <li>► Quittez le véhicule et tenez-vous en éloigné jusqu'à ce que le moteur ait refroidi.</li> <li>► Contrôlez le niveau du liquide de refroidissement et faites l'appoint en tenant compte des avertissements (▷ page 241).</li> <li>► Si vous devez fréquemment faire l'appoint de liquide de refroidissement, faites contrôler le système de refroidissement du moteur.</li> <li>► Assurez-vous que l'arrivée d'air jusqu'au radiateur du moteur n'est pas obstruée (par de la neige gelée, par exemple).</li> <li>► Si la température du liquide de refroidissement est inférieure à 248 °F (120 °C), continuez de rouler jusqu'à l'atelier qualifié le plus proche.</li> <li>► Evitez dans ce cas toute charge importante du moteur (trajet en montagne, par exemple) et la circulation dans les encombrements.</li> </ul>

## Systèmes d'aide à la conduite

Problèmes	Causes et conséquences possibles et ► Solutions
 <p>Le voyant rouge d'alerte de distance s'allume pendant la marche. En outre, un signal d'alerte retentit.</p>	<p>Vous vous rapprochez d'un véhicule ou d'un obstacle fixe sur la trajectoire probable de votre véhicule à une vitesse trop élevée.</p> <ul style="list-style-type: none"><li>► Soyez prêt à freiner.</li><li>► Soyez particulièrement attentif aux conditions de circulation. Freinez si nécessaire ou évitez l'obstacle.</li></ul> <p>Pour de plus amples informations sur le DISTRONIC PLUS, voir (▷ page 147).</p> <p>Pour de plus amples informations sur le frein PRE-SAFE®, voir (▷ page 80).</p>

Pneus	
Problèmes	Causes et conséquences possibles et ► Solutions
 <p>Le voyant orange d'alerte du système de contrôle de la pression des pneus (perte de pression/défaut) s'allume.</p>	<p>Le système de contrôle de la pression des pneus a détecté une baisse de pression dans un ou plusieurs pneus.</p> <p> <b>ATTENTION</b></p> <p>Les pneus dont la pression est trop basse présentent les risques suivants :</p> <ul style="list-style-type: none"> <li>• Ils peuvent éclater, en particulier lorsque la charge ou la vitesse du véhicule augmentent.</li> <li>• Ils peuvent s'user de manière excessive et/ou irrégulière, ce qui peut réduire fortement leur adhérence.</li> <li>• Le comportement routier ainsi que la manœuvrabilité et le comportement au freinage du véhicule peuvent être fortement compromis.</li> </ul> <p>Il y a risque d'accident.</p> <ul style="list-style-type: none"> <li>► Arrêtez le véhicule sans donner de coups de volant ou de coups de frein brusques. Tenez compte des conditions de circulation.</li> <li>► Immobilisez le véhicule pour qu'il ne puisse pas se mettre à rouler (► page 144).</li> <li>► Tenez compte des autres messages qui apparaissent sur le visuel multifonction.</li> <li>► Contrôlez les pneus et, si nécessaire, suivez les instructions en cas de crevaison (► page 249).</li> <li>► Contrôlez la pression des pneus (► page 275).</li> <li>► Corrigez la pression des pneus si nécessaire.</li> </ul>
 <p>Le voyant orange d'alerte du système de contrôle de la pression des pneus (perte de pression/défaut) clignote pendant 1 minute environ, puis reste allumé en permanence.</p>	<p>Le système de contrôle de la pression des pneus est défectueux.</p> <p> <b>ATTENTION</b></p> <p>Il se peut que le système ne soit pas en mesure de détecter ou de signaler correctement une pression des pneus trop basse.</p> <p>Il y a risque d'accident.</p> <ul style="list-style-type: none"> <li>► Tenez compte des autres messages qui apparaissent sur le visuel multifonction.</li> <li>► Rendez-vous dans un atelier qualifié.</li> </ul>



Informations utiles .....	208
Remarques générales .....	208
Consignes de sécurité importantes	208
Déclarations de conformité .....	209
Informations sur les droits d'auteur	209
Limitation du fonctionnement .....	210
Système COMAND Online .....	210
Fonctions Online et Internet .....	218

### Informations utiles

- i** Cette notice d'utilisation décrit l'ensemble des équipements de série et optionnels qui étaient disponibles pour votre COMAND Online au moment de la clôture de la rédaction de cette notice d'utilisation. Des divergences sont possibles selon les pays. Notez que votre COMAND Online n'est pas obligatoirement équipé de toutes les fonctions décrites. Cela vaut également pour les fonctions et systèmes importants pour la sécurité.
- i** Lisez les informations sur les ateliers qualifiés (▷ page 33).

### Remarques générales

Le chapitre « COMAND Online » de la présente notice d'utilisation décrit les principes de base de l'utilisation de COMAND Online et des fonctions Online et Internet. Vous trouverez des informations supplémentaires dans la notice d'utilisation numérique.

Le chapitre « COMAND Online » de la présente notice d'utilisation décrit les principes de base de l'utilisation de COMAND Online. Vous trouverez des informations supplémentaires dans la notice d'utilisation numérique.

### Consignes de sécurité importantes

#### ATTENTION

Toute modification effectuée sur les composants électroniques, leurs logiciels ou leur câblage risque de compromettre le fonctionnement de ceux-ci ou d'autres composants mis en réseau. Cela peut concerner en particulier les systèmes importants pour la sécurité. Ceux-ci risquent alors de ne plus fonctionner correctement et/ou de compromettre la sécurité de fonctionnement du véhicule. Cela entraîne un risque accru d'accident et de blessure.

N'intervenez en aucun cas sur le câblage ni sur les composants électroniques ou leurs logiciels. Confiez toujours les travaux sur les appareils électriques et électroniques à un atelier qualifié.

Toute modification effectuée sur l'électronique du véhicule entraîne l'annulation de l'autorisation de mise en circulation de votre véhicule.

#### ATTENTION

L'utilisation pendant la marche de systèmes d'information et d'appareils de communication intégrés détourne votre attention de la circulation. Vous risquez en outre de perdre le contrôle du véhicule. Il y a risque d'accident.

Utilisez ces appareils uniquement lorsque les conditions de circulation le permettent. Si ce n'est pas le cas, arrêtez-vous en tenant compte des conditions de circulation et procédez aux entrées souhaitées lorsque le véhicule est à l'arrêt.

En ce qui concerne l'utilisation de COMAND Online, tenez compte des dispositions légales en vigueur dans le pays où vous vous trouvez. COMAND Online calcule l'itinéraire jusqu'à la destination sans tenir compte par exemple

- des feux rouges
- des panneaux stop ou de priorité
- des voies qui se rejoignent
- des interdictions d'arrêt ou de stationnement
- des autres règles de circulation
- des ponts étroits

COMAND Online peut donner des instructions de navigation erronées lorsque le tracé de la route et les conditions de circulation réelles ne correspondent pas aux données de la carte numérique. Les cartes numériques ne couvrent ni toutes les zones, ni tous les itinéraires possibles à l'intérieur d'une zone donnée. C'est par exemple le cas suite à une

modification du tracé ou au changement du sens de circulation d'une rue à sens unique. Vous devez vous-même veiller à respecter les différentes règles de circulation pendant la marche. Le code de la route a toujours priorité sur les recommandations de conduite. Les messages de navigation diffusés pendant la marche sont destinés à vous guider sans détourner votre attention de la circulation ni de la conduite.

Utilisez toujours cette fonction plutôt que de vous orienter à l'aide de la carte affichée. L'observation des symboles ou de la carte affichée risque de détourner votre attention de la circulation et de la conduite et d'augmenter ainsi le risque d'accident.

N'oubliez pas que votre véhicule parcourt 44 pieds (près de 14 m) par seconde lorsque vous roulez à 30 mph (environ 50 km/h) seulement.

Cet appareil est conforme aux valeurs limites d'exposition aux radiations établies par la FCC pour les appareils non contrôlés, ainsi qu'aux directives de la FCC concernant l'exposition aux fréquences radio définies dans le supplément C du bulletin 65 de l'OET.

En raison de la faible énergie haute fréquence émise par cet appareil, celui-ci est présumé conforme aux directives sans qu'il soit nécessaire d'évaluer l'exposition maximale admissible (MPE). Il est toutefois conseillé d'installer l'appareil en respectant une distance d'au moins 8 pouces (20 cm) entre la source de rayonnement et le corps d'une personne (à l'exclusion des mains, poignets, pieds et jambes).

## Déclarations de conformité

### Composants du véhicule commandés par radio

**i Uniquement pour les Etats-Unis:** ces appareils sont conformes à la partie 15 des dispositions FCC. Leur utilisation est soumise aux 2 conditions suivantes :

1. Ces appareils ne doivent pas être une source de perturbations nuisibles.
2. Ces appareils doivent pouvoir supporter les perturbations captées, notamment celles qui pourraient causer des fonctionnements indésirables.

Les modifications non autorisées effectuées sur ces appareils peuvent entraîner le retrait de l'autorisation d'utilisation des appareils.

**i Uniquement pour le Canada:** ces appareils sont conformes aux dispositions CNR 210 d'Industrie Canada. Leur utilisation est soumise aux 2 conditions suivantes :

1. Ces appareils ne doivent pas être une source de perturbations nuisibles.
2. Ces appareils doivent pouvoir supporter les perturbations captées, notamment celles qui pourraient causer des fonctionnements indésirables.

## Informations sur les droits d'auteur

### Informations générales

Vous trouverez des informations concernant les licences relatives aux logiciels libres et open source utilisés dans votre véhicule et les composants électroniques sur la page Web suivante : <http://www.mercedes-benz.com/opensource>.

### Marques déposées

Marques déposées :

- Bluetooth® est une marque déposée de Bluetooth® SIG, Inc.
- DTS est une marque déposée de DTS, Inc.
- Dolby et MLP sont des marques déposées de Dolby Laboratories.
- BabySmart™, ESP® et PRE-SAFE® sont des marques déposées de Daimler AG.
- HomeLink® est une marque déposée de Prince.



- iPod® et iTunes® sont des marques déposées de Apple Inc.
- Logic 7® est une marque déposée de Harman International Industries.
- Microsoft® et Windows media® sont des marques déposées de Microsoft Corporation.
- SIRIUS est une marque déposée de Sirius XM radio Inc.
- HD Radio est une marque déposée de iBiquity Digital Corporation.
- Gracenote® est une marque déposée de Gracenote, Inc.
- ZAGATSurvey® et les marques y afférentes sont des marques déposées de ZagatSurvey, LLC.

### Limitation du fonctionnement

Pour des raisons de sécurité, certaines fonctions du système COMAND ne sont pas disponibles lorsque le véhicule roule, ou ne le sont que de manière limitée. Dans ce cas, certains points de menu ne peuvent pas être sélectionnés ou COMAND Online affiche un message correspondant.

## Système COMAND Online

### Vue d'ensemble



- ① Visuel COMAND (> page 211)
- ② Unité de commande du système COMAND avec lecteur de DVD ou chargeur de DVD
- ③ Sélecteur COMAND (> page 216)

COMAND Online vous permet de commander les fonctions principales suivantes :

- le système de navigation
- la fonction Audio
- la fonction Téléphone
- la fonction Vidéo
- les réglages système
- les fonctions Online et Internet
- la notice d'utilisation numérique

Vous pouvez accéder aux fonctions principales

- avec les touches de fonction correspondantes
- par l'intermédiaire de la ligne des fonctions principales sur le visuel COMAND
- avec la télécommande

## Visuel COMAND

## Vue d'ensemble du visuel

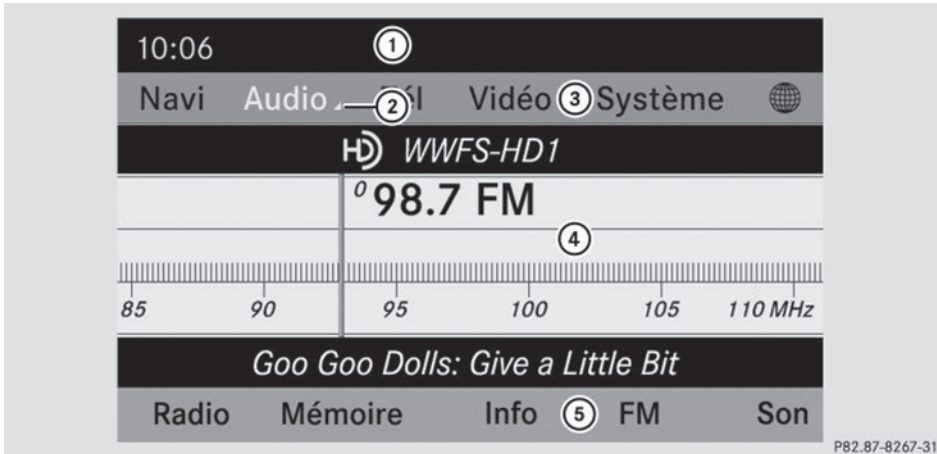

P82.87-8267-31

Exemple d'affichage : mode Radio

①	Ligne de statut	Indique l'heure ainsi que les réglages actuels pour le mode Téléphone.
②	Affichage du menu Audio	Met en évidence la fonction principale Audio active. Le triangle indique un sous-menu disponible de cette fonction principale.
③	Ligne des fonctions principales	Permet d'activer la fonction principale de votre choix. La fonction principale activée est inscrite en blanc.
④	Fenêtre d'affichage et de sélection	Indique les contenus de la fonction principale Audio active dans le mode Radio.
⑤	Barre de menus Radio	Indique les autres fonctions de la fonction principale Audio active dans le mode Radio.

## Vue d'ensemble des menus

Navi	Audio	Tél	Vidéo	Système	Symbole 
Réglages de l'itinéraire	Radio FM/AM (avec radio HD™)	Téléphone	DVD vidéo	Affichage du menu Système	Affichage de la notice d'utilisation numérique
Réglages de la carte	Radio satellite	Carnet d'adresses	AUX		Accès à COMAND Online et Internet
Destinations spéciales personnelles	Disque				Affichage du service météorologique SIRIUS Météo
Messages (Annoncer le nom des rues, Infos vocales pendant les appels, Réduction du son, Réserve carburant)	Carte mémoire				Affichage de la page Web Mercedes-Benz Mobile
<input checked="" type="checkbox"/> Activation et désactivation des itinéraires alternatifs	Music Register				
Exclusion d'une zone	Support USB				
Service SIRIUS	Bluetooth® Audio				
Version des cartes	Media Interface				
	AUX				

## Vue d'ensemble du menu Système

Système	Heure	SplitView	Consommation	Sièges	Eteindre visuel
Réglage du visuel	<input checked="" type="checkbox"/> Activation et désactivation du réglage automatique de l'heure	Utilisation des fonctions du système COMAND depuis le siège du passager	Affichage de la consommation de carburant	Réglage des sièges du conducteur et du passager	Désactivation du visuel
Vitesse de lecture vocale	Réglage du fuseau horaire				
Réglage du système de commande vocale	Réglage de la commutation sur l'heure d'été				
Caméra de recul	Réglage manuel de l'heure				
Langue	Réglage du format de l'heure et de la date				
Touche favori					
Activation et désactivation de Bluetooth®					
Adaptation automatique du volume sonore					

Système	Heure	SplitView	Consommation	Sièges	Eteindre visuel
Importation/ exportation de données					
Remise à zéro de COMAND Online (Reset)					

COMAND Online

**i** Utilisez cette fonction pour effacer vos données personnelles, par exemple avant de vendre votre véhicule.

**Équipement avec caméra de recul :** si la fonction est activée et que COMAND Online est en marche, le visuel COMAND affiche automatiquement l'image fournie par la caméra de recul après enclenchement de la marche arrière.

**i** Lorsque le point de menu **Caméra à 360°** est affiché, vous pouvez accéder à l'option **Eteindre visuel** sous Système.

Unité de commande du système COMAND

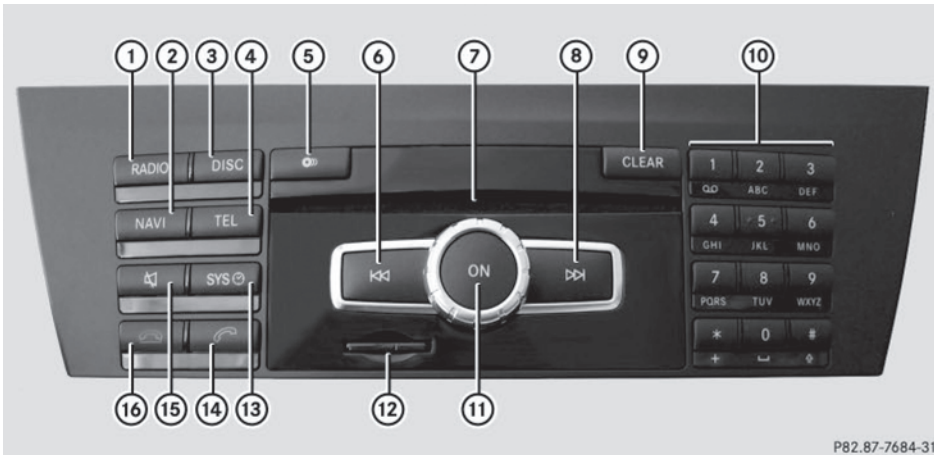

P82.87-7684-31

	Fonction	Page		Fonction	Page
①	Activation du mode Radio Changement de gamme d'ondes Activation du mode Radio satellite		④	Affichage du menu de base Téléphone : <ul style="list-style-type: none"> <li>• Téléphonie via l'interface Bluetooth®</li> </ul>	
②	Activation du mode Navigation Affichage des barres de menus		⑤	Touche de chargement et d'éjection <input type="checkbox"/> Lecteur de DVD <input type="checkbox"/> Changeur de DVD	
③	<input type="checkbox"/> Pression répétée <ul style="list-style-type: none"> <li>• Activation des modes CD audio/DVD audio et MP3</li> <li>• Activation du mode Carte mémoire</li> <li>• Activation du Music Register</li> <li>• Activation du mode Mémoire USB</li> <li>• Activation du mode Interface média ou AUX audio</li> <li>• Activation du mode Bluetooth® Audio</li> </ul>		⑥	Réglage des stations avec la fonction de recherche Retour rapide Sélection du titre précédent	
			⑦	Fente d'introduction des supports de données <ul style="list-style-type: none"> <li>• Introduction des CD/DVD</li> <li>• Retrait des CD/DVD</li> <li>• Mise à jour de la carte numérique</li> </ul>	
			⑧	Réglage des stations avec la fonction de recherche Avance rapide Sélection du titre suivant	

	Fonction	Page
⑨	Touche Effacer <ul style="list-style-type: none"> <li>• Effacement des caractères</li> <li>• Effacement de l'entrée</li> </ul>	
⑩	Pavé numérique <ul style="list-style-type: none"> <li>• Réglage des stations à partir de la mémoire des stations</li> <li>• Mémorisation manuelle des stations</li> <li>• Autorisation du téléphone portable</li> <li>• Entrée du numéro d'appel</li> <li>• Envoi de tonalités DTMF</li> <li>• Entrée des caractères</li> <li>• Sélection de la localité à partir de la mémoire (prévisions météo)</li> <li># Affichage du titre en cours de lecture</li> <li>* Réglage des stations par entrée manuelle de la fréquence</li> <li>* Sélection des titres</li> </ul>	

	Fonction	Page
⑪	Mise en marche et arrêt de COMAND Online Réglage du volume sonore	
⑫	Fente d'introduction des cartes mémoire SD	
⑬	Affichage du menu Système	
⑭	Prise d'appel Lancement d'un appel Répétition d'appel Prise d'un appel en attente	
⑮	Activation et désactivation du son Activation et désactivation du microphone mains libres Interruption de la lecture vocale des SMS Désactivation des messages de navigation	
⑯	Refus d'appel Fin de la communication en cours Refus d'un appel en attente	

### Sélecteur COMAND

#### Vue d'ensemble



① Sélecteur COMAND

Le sélecteur COMAND vous permet de sélectionner les points de menu affichés sur le visuel COMAND.

Vous pouvez

- afficher des menus ou des listes
- vous déplacer à l'intérieur des menus ou des listes et
- quitter les menus ou les listes

## Utilisation

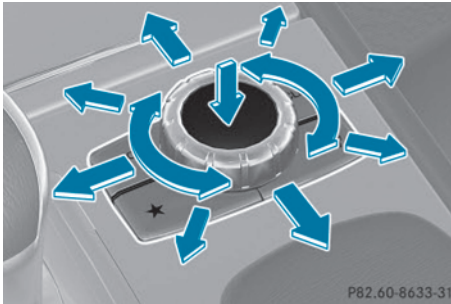

P82.60-8633-31

Utilisation du sélecteur COMAND (exemple)

Vous pouvez actionner le sélecteur COMAND

- en appuyant dessus de manière brève ou prolongée
- en le tournant vers la gauche ou vers la droite
- en le poussant vers la gauche ou vers la droite
- en le poussant vers l'avant ou vers l'arrière
- en le poussant en diagonale

## Exemple d'utilisation

Dans la notice d'utilisation, les opérations sont par exemple décrites de la manière suivante :

- ▶ Appuyez sur la touche **RADIO**.  
Le mode Radio est activé.
- ▶ Poussez et tournez le sélecteur COMAND pour sélectionner **Radio**, puis appuyez dessus pour confirmer.
- ▶ Appuyez sur le sélecteur pour confirmer **Liste des stations**.  
La liste des stations apparaît.

## Touches situées à côté du sélecteur COMAND

### Vue d'ensemble

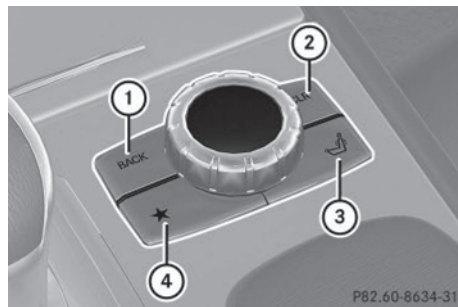

P82.60-8634-31

- ① Touche Retour (▷ page 217)
- ② Touche Effacer (▷ page 218)
- ③ Touche d'accès aux fonctions siège
- ④ Touche favori

**i** Les véhicules sans touche d'accès aux fonctions siège disposent de 2 touches favori.

**i** Véhicules AMG : le sélecteur COMAND est doté des touches ① et ②.



### Touche Retour

La touche Retour **BACK** vous permet de quitter un menu ou de passer à l'affichage de base du mode d'utilisation actuel.

- ▶ **Sortie du menu** : appuyez brièvement sur la touche Retour **BACK**.  
COMAND Online passe au niveau de menu immédiatement supérieur dans le mode d'utilisation actuel.
- ▶ **Passage à l'affichage de base** : appuyez longuement sur la touche Retour **BACK**.  
COMAND Online passe à l'affichage de base du mode d'utilisation actuel.



### Touche Effacer

- ▶ **Effacement d'un caractère :** appuyez brièvement sur la touche Effacer .
- ▶ **Effacement d'une entrée complète :** appuyez longuement sur la touche Effacer .

### Touche d'accès aux fonctions siège

La touche  vous permet d'accéder aux fonctions siège suivantes :

- Siège multicontour (avec soutien lombaire à 4 réglages)
- Siège multicontour actif (siège dynamique et fonction massage)
- Balance (répartition du chauffage des sièges)

### Touche favori

Vous avez la possibilité d'affecter à la touche favori  des fonctions prédéfinies que vous pouvez ensuite appeler en appuyant sur la touche.

## Fonctions Online et Internet

### Informations figurant dans la notice d'utilisation numérique

Vous trouverez dans la notice d'utilisation numérique des informations sur les thèmes suivants :

- Fonctions en ligne et Internet
- Recherche à proximité avec Google™
- Téléchargement de destinations et d'itinéraires
- Affichage de la météo
- Internet

### Remarques générales

#### Conditions d'accès

Pour pouvoir utiliser les applications Mercedes-Benz de COMAND Online et l'accès à Internet, les conditions suivantes doivent être remplies :

- mbrace est activé et opérationnel
- mbrace est activé pour les applications Mercedes-Benz de COMAND Online et l'accès à Internet

**Priorité des liaisons :** l'appel d'urgence a le plus haut niveau de priorité. Un appel d'urgence peut être lancé même lorsqu'un appel de service (appel de dépannage ou appel d'information MB, par exemple) est en cours.

Par ailleurs, un appel de service a priorité sur une connexion Internet existante. Vous ne pouvez donc pas établir une connexion Internet pendant un appel de service.



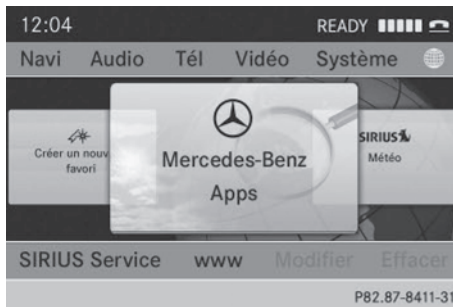

- i** La disponibilité de certaines applications Mercedes-Benz de COMAND Online peut varier selon les pays.
- i** Les conditions d'utilisation s'affichent lors de la 1<sup>re</sup> utilisation de COMAND Online, puis une fois par an. Lisez et acceptez les conditions d'utilisation uniquement lorsque le véhicule est à l'arrêt.
- i** Les pages Internet ne peuvent pas être affichées du côté conducteur pendant la marche.

## Etablissement de la connexion et déconnexion



### Etablissement de la connexion

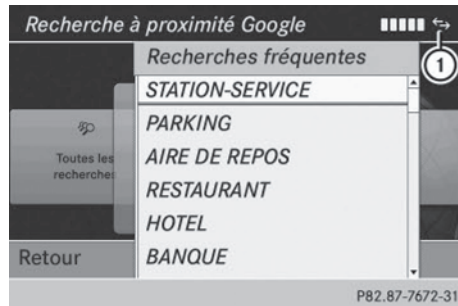

Vous trouverez les conditions nécessaires à l'établissement de la connexion sous « Remarques générales » (▷ page 218).

- ▶ **1re possibilité:** tournez le sélecteur COMAND  pour sélectionner le symbole  sur la ligne des fonctions principales, puis appuyez dessus  pour confirmer. Le menu carrousel apparaît.
- ▶ Tournez  ou poussez  le sélecteur COMAND jusqu'à ce que la fenêtre [Mercedes-Benz Apps](#) ou un favori (si enregistré auparavant) apparaisse au premier plan.
- ▶ **2e possibilité:** entrez une adresse Web (▷ page 221).



- ▶ Dans les 2 cas, appuyez sur le sélecteur COMAND .
- La connexion Internet est lancée. Une connexion Internet active est reconnaissable au symbole . L'exemple montre le menu de la fonction de recherche à proximité avec Google™.
- ▶ **Annulation de l'établissement de la connexion:** pendant l'établissement d'une connexion, appuyez sur le sélecteur  pour confirmer [Annuler](#).

ou

- ▶ Appuyez sur la touche  de COMAND Online ou du volant multifonction.

### Déconnexion

Vous ne pouvez pas vous déconnecter vous-même.

Si vous n'effectuez aucune action en l'espace de 5 minutes, la connexion Internet est coupée automatiquement.

-  La touche  n'a aucune fonction.

## Radio par Internet

### Remarques générales

Pour bénéficier d'une transmission fluide des données audio, la connexion Internet doit être de bonne qualité. Afin de garantir la meilleure réception possible, votre téléphone portable doit être raccordé à l'antenne extérieure du véhicule par l'intermédiaire du réceptacle (en option).

Notez que, lors de l'utilisation de la radio par Internet, une quantité assez importante de données peut être transmise. Pour une vitesse moyenne de transmission des stations en ligne de 128 kbits/s, le volume de données transmis équivaut à 56 Mo en une heure.

La vitesse de transmission de la station est affichée pendant la réception.

### Affichage de la radio par Internet



- ▶ Poussez **▲** et **○** et tournez **⌂** le sélecteur COMAND pour sélectionner le symbole **🌐** sur la ligne des fonctions principales, puis appuyez dessus **⏵** pour confirmer. Le menu carrousel apparaît.
- ▶ Tournez le sélecteur COMAND **⌂** pour mettre la fenêtre **Webradio** au premier plan, puis appuyez dessus **⏵** pour confirmer. Le menu Webradio apparaît.

### Recherche de stations

- ▶ Dans le menu Webradio, sélectionnez **Recherche**. Une liste de critères de recherche apparaît.
- ▶ Sélectionnez le critère souhaité et appuyez sur le sélecteur **⏵** pour confirmer.
- i** Comme critère de recherche, vous pouvez par exemple régler une station radio Internet à proximité de votre destination.

### Connexion à une station

- ▶ Recherchez la station souhaitée (▷ page 220).
- ▶ Dans le menu Webradio, sélectionnez **▶** (Lecture) et appuyez sur le sélecteur **⏵** pour confirmer. La liaison est établie.

Si le flux de données est interrompu, le système tente automatiquement de rétablir la connexion.

Rétablissement manuel de la connexion :

- ▶ Dans le menu Webradio, sélectionnez de nouveau **▶** (Lecture) et appuyez sur le sélecteur **⏵** pour confirmer.

Fin de la transmission de données :

- ▶ Dans le menu Webradio, sélectionnez **■** (Stop) et appuyez sur le sélecteur **⏵** pour confirmer.

ou

- ▶ Commutez sur une autre source audio, par exemple **Disque**.

Si vous commutez sur une fonction principale qui n'est pas une source audio (Navigation, par exemple), la connexion de données reste active. Vous continuez d'entendre la station réglée.

## Internet

### Restrictions d'affichage

Les pages Internet ne peuvent pas être affichées du côté conducteur pendant la marche.

### Affichage d'une page Web

#### Affichage du menu carrousel

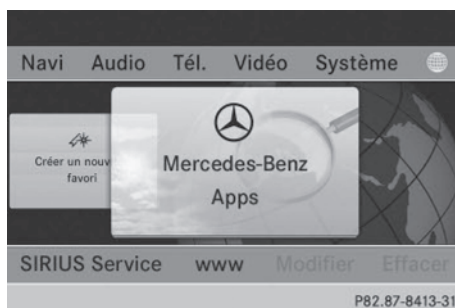

- ▶ Tournez le sélecteur COMAND pour sélectionner le symbole sur la ligne des fonctions principales, puis appuyez dessus pour confirmer.

Le menu carrousel apparaît.

Vous pouvez alors saisir une adresse Web.

#### Entrée d'une adresse Web



Vous pouvez saisir une adresse Web à l'aide du clavier virtuel ou du pavé numérique.

- ▶ Poussez et tournez le sélecteur COMAND pour sélectionner **www**, puis appuyez dessus pour confirmer. Un menu d'entrée apparaît.

- ▶ **Entrée à l'aide du clavier virtuel :** entrez une adresse Web dans la ligne de saisie. Dès que vous avez entré la première lettre dans la ligne de saisie, une liste apparaît en dessous. La liste affiche les adresses Web qui commencent par la lettre saisie et qui ont déjà été consultées.



Lorsque la liste s'affiche pour la première fois, elle est vide.

- ▶ Après avoir entré l'adresse Web, poussez et tournez le sélecteur COMAND pour sélectionner le symbole , puis appuyez dessus pour confirmer. La page Web s'affiche.

### Navigation sur la page Web

#### Vue d'ensemble

Opération	Action
<ul style="list-style-type: none"> <li>▶ Rotation du sélecteur </li> </ul>	Permet de naviguer d'un objet sélectionnable (lien hypertexte, champ de texte, liste de sélection, etc.) au suivant et de mettre en surbrillance l'élément sélectionné sur la page Web.
Poussée du sélecteur : <ul style="list-style-type: none"> <li>▶ vers la gauche ou vers la droite </li> <li>▶ vers le haut ou vers le bas </li> <li>▶ en diagonale </li> </ul>	Permet de déplacer le curseur qui se trouve sur le côté de la page.
<ul style="list-style-type: none"> <li>▶ Pression sur le sélecteur </li> </ul>	Permet d'afficher un menu ou d'ouvrir l'objet sélectionné.

Opération	Action
▶ Pression sur la touche 	Permet d'afficher la page précédente.
▶ Pression sur la touche 	Permet de fermer le navigateur Web. Si plusieurs fenêtres sont ouvertes, la fenêtre active est fermée.

Informations utiles .....	224
Possibilités de rangement .....	224
Autres .....	226

### Informations utiles

- i** Cette notice d'utilisation décrit tous les modèles ainsi que l'ensemble des équipements de série et optionnels qui étaient disponibles pour votre véhicule au moment de la clôture de la rédaction de cette notice d'utilisation. Des divergences sont possibles selon les pays. Notez que votre véhicule n'est pas obligatoirement équipé de toutes les fonctions décrites. Cela vaut également pour les fonctions et systèmes importants pour la sécurité.
- i** Lisez les informations sur les ateliers qualifiés (▷ page 33).

### Possibilités de rangement

#### Bacs de rangement

#### Informations figurant dans la notice d'utilisation numérique

Vous trouverez dans la notice d'utilisation numérique des informations sur les thèmes suivants :

- Boîte à gants
- Bac de rangement/bac de rangement du téléphone sous l'accoudoir
- Range-lunettes
- Bac de rangement dans la console centrale avant
- Porte-parapluie
- Bac de rangement dans la console centrale arrière
- Bac de rangement à l'arrière

#### Consignes de sécurité importantes

##### ATTENTION

Si vous rangez des objets de manière inappropriée dans l'habitacle du véhicule, ceux-ci peuvent glisser ou être projetés et ainsi heurter les occupants du véhicule. Il y a risque de

blessure, en particulier lors d'un freinage brutal ou d'un changement brusque de direction.

- Rangez toujours les objets de manière à ce qu'ils ne puissent pas être projetés dans ces situations ou dans des situations similaires.
- Veillez toujours à ce qu'aucun objet ne dépasse des bacs de rangement, des filets à bagages ou des filets de rangement.
- Fermez les bacs de rangement verrouillables pendant la marche.
- Rangez et arrimez toujours les objets lourds, durs, pointus, tranchants, fragiles ou volumineux dans le coffre.

#### Filet de rangement

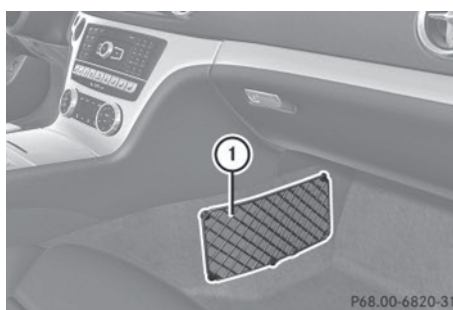

Un filet de rangement ① se trouve au niveau du plancher côté passager.

#### Aide au chargement dans le coffre

#### Soulèvement et abaissement du toit

##### ATTENTION

Vous pouvez être coincé lors du soulèvement ou de l'abaissement du toit. Il y a risque de blessure.

Assurez-vous qu'aucune partie du corps ne se trouve à proximité des pièces en mouvement lors du soulèvement ou de l'abaissement du toit. Si quelqu'un est coincé, appuyez de nouveau sur le contacteur.

❗ Ne fermez le coffre que lorsque le toit est complètement abaissé. Sinon, vous pourriez endommager le toit.

Si vous fermez le coffre alors que le toit n'est pas complètement fermé, le voyant incorporé au contacteur de l'aide au chargement s'allume et un signal d'alerte retentit.

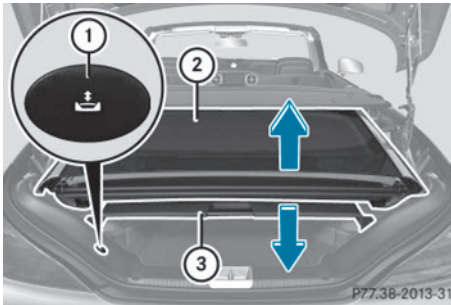

Lorsque le toit est replié dans le coffre, vous pouvez le soulever après avoir ouvert le coffre pour pouvoir charger plus facilement.

Vous ne pouvez soulever le toit ② que si la séparation du coffre ③ est fermée et si le couvercle du coffre est complètement ouvert.

► **Soulèvement du toit:** appuyez sur le contacteur ①.

Le toit se soulève légèrement. Le contacteur ① brille fortement.

► Repoussez la séparation de coffre ③ (▷ page 103).

Vous ne pouvez abaisser le toit ② que si la séparation du coffre ③ est fermée et si le couvercle du coffre est complètement ouvert.

► **Abaissement du toit:** fermez la séparation de coffre (▷ page 103).

► Appuyez sur le contacteur ①.

Le toit s'abaisse légèrement. Le contacteur ① brille faiblement.

**Véhicules équipés de la fermeture à distance du coffre :** l'aide au chargement se soulève automatiquement lors de l'ouverture du coffre. Elle s'abaisse automatiquement après la fermeture du coffre.

P77.38-2013-31



### Problèmes relatifs à l'aide au chargement

Problèmes	Causes et conséquences possibles et ► Solutions
Vous ne pouvez plus abaisser le toit replié dans le coffre avec l'aide au chargement.	Vous ne pouvez plus fermer le coffre. ► Contactez un atelier qualifié.

### Rangement et autres

#### Compartiment de rangement sous le plancher du coffre

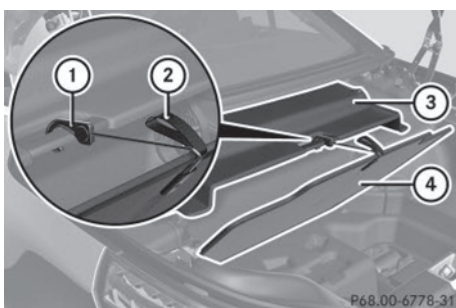

- **Ouverture :** ouvrez la séparation de coffre ③ (► page 103).
- Relevez le plancher du coffre ④ en le tirant par la lanière ②.
- Détachez le crochet avec bande velcro ① situé au dos du plancher du coffre ④.
- Accrochez le crochet avec bande velcro ① à la poignée de la séparation de coffre ③.

Le kit anticrevaison TIREFIT, l'outillage de changement de roue, etc. se trouvent dans le compartiment de rangement.

#### Autres

#### Informations figurant dans la notice d'utilisation numérique

Vous trouverez dans la notice d'utilisation numérique des informations sur les thèmes suivants :

- Porte-gobelets
- Porte-bouteille
- Cendriers
- Allume-cigare
- Prises 12 V

#### Pare-soleil

#### Vue d'ensemble

#### ⚠ ATTENTION

Si le cache du miroir de courtoisie est relevé pendant la marche, la lumière incidente risque de vous éblouir. Il y a risque d'accident. Pendant la marche, le cache du miroir de courtoisie doit toujours rester abaissé.

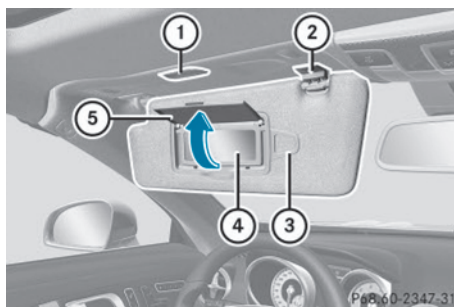

- ① Eclairage du miroir de courtoisie
- ② Support
- ③ Languette porte-tickets, par exemple pour ticket de stationnement
- ④ Miroir de courtoisie
- ⑤ Cache du miroir de courtoisie

### Informations figurant dans la notice d'utilisation numérique

Vous trouverez dans la notice d'utilisation numérique des informations sur les thèmes suivants :

- Miroir de courtoisie dans le pare-soleil
- Eblouissement latéral

### mbrace

### Informations figurant dans la notice d'utilisation numérique

Vous trouverez dans la notice d'utilisation numérique des informations sur les thèmes suivants :

- Téléchargement de points de destination dans le système COMAND
- Search and Send
- Ouverture à distance du véhicule
- Fermeture à distance du véhicule
- Service de localisation d'un véhicule volé
- Diagnostic à distance du véhicule
- Téléchargement d'itinéraires
- Alerte de dépassement de vitesse

- Gardiennage virtuel
- Déclenchement de l'alarme du véhicule

### Remarques générales

Pour pouvoir activer le service mbrace, vous devez disposer d'un abonnement. Assurez-vous que le système est activé et opérationnel. Pour vous connecter, appuyez sur la touche d'appel d'information MB . Si l'une des étapes citées n'est pas exécutée, il est possible que le système ne puisse pas être activé.

En cas de questions relatives à l'activation, veuillez contacter les services d'assistance téléphonique suivants :

- **Etats-Unis :** Customer Assistance Center de Mercedes-Benz au numéro 1-800-FOR-MERcedes(1-800-367-6372) ou 1-866-990-9007
- **Canada :** Customer Service au numéro 1-888-923-8367

Peu après votre inscription au système, vous recevrez un nom d'utilisateur et un mot de passe par courrier postal.

Uniquement pour les Etats-Unis : vous pouvez utiliser ce mot de passe pour accéder à l'espace mbrace sur le site <http://www.mbusa.com> et vous connecter sous « Owners Online ».

Le système est disponible lorsque



- il a été activé et qu'il est opérationnel
- le réseau de téléphonie mobile correspondant est disponible pour transmettre les informations au Centre d'Appels Clients
- un abonnement correspondant a été souscrit
- la batterie de démarrage est suffisamment chargée

**i** La détermination de la position géographique du véhicule sur une carte est uniquement possible lorsque

- les signaux GPS sont reçus
- la position du véhicule peut être transmise au Centre d'Appels Clients

### Systeme mbrace

Pour régler le volume sonore pendant un appel, procédez comme suit :

- ▶ Appuyez sur la touche  ou la touche  du volant multifonction.

ou

- ▶ Utilisez la molette de réglage du volume sonore du système COMAND.

Le système propose différents services, tels que





- l'appel d'urgence automatique et manuel
- l'appel de dépannage
- l'appel d'information MB

Uniquement pour les Etats-Unis: vous trouverez de plus amples informations ainsi qu'une description de toutes les fonctionnalités disponibles sur le site <http://www.mbusa.com>, sous « Owners Online ».

### Autodiagnostic du système

Une fois le contact mis, le système procède à un autodiagnostic.

Un dysfonctionnement a été détecté si l'une des conditions suivantes est remplie :

- Le voyant incorporé à la touche SOS ne s'allume pas pendant l'autodiagnostic du système.
- Le voyant incorporé à la touche d'appel de dépannage  ne s'allume pas pendant l'autodiagnostic du système.
- Le voyant incorporé à la touche d'appel d'information MB  ne s'allume pas pendant l'autodiagnostic du système.
- Le voyant incorporé à une ou plusieurs des touches suivantes reste allumé en rouge après l'autodiagnostic du système :
  - Touche SOS
  - Touche d'appel de dépannage 
  - Touche d'appel d'information MB 
- Le message **ne fonctionne pas** ou **Service non activé** apparaît sur le visuel

multifonction après l'autodiagnostic du système.

Si un défaut est signalé comme décrit ci-dessus, il est possible que le système ne fonctionne pas comme prévu. En cas d'urgence, essayez toujours d'obtenir de l'aide d'une autre manière.

Faites contrôler le système par le point de service Mercedes-Benz le plus proche ou contactez les services d'assistance téléphonique suivants :

- **Etats-Unis** : Customer Assistance Center de Mercedes-Benz au numéro 1-800-FOR-MERCEdes(1-800-367-6372) ou 1-866-990-9007
- **Canada** : Customer Service au numéro 1-888-923-8367

### Appel d'urgence

#### Consignes de sécurité importantes

##### ATTENTION

Même si, en cas d'urgence, vous appuyez sur la touche SOS, il peut être dangereux de rester dans le véhicule lorsque

- de la fumée se dégage à l'intérieur ou à l'extérieur du véhicule, en raison d'un incendie ou à la suite d'un accident, par exemple
- le véhicule se trouve à un endroit dangereux de la route
- le véhicule ne peut pas être vu par les autres usagers ou qu'il est peu visible, en particulier dans l'obscurité ou lorsque les conditions de visibilité sont mauvaises

Il y a risque d'accident et de blessure.

Dans ces situations ou dans des situations similaires, quittez immédiatement le véhicule, si vous pouvez le faire sans danger. Mettez-vous ainsi que les autres occupants du véhicule en sécurité. Dans ce cas ou dans des cas similaires, signalez, si nécessaire, la présence de votre véhicule conformément aux législations nationales, à l'aide du triangle de présignalisation, par exemple.

Pour pouvoir activer le service mbrace, vous devez disposer d'un abonnement. Assurez-vous que le système est activé et opérationnel. Pour vous connecter, appuyez sur la touche d'appel d'information MB . Si l'une des étapes citées n'est pas exécutée, il est possible que le système ne puisse pas être activé.

En cas de questions relatives à l'activation, veuillez contacter les services d'assistance téléphonique suivants :

- **Etats-Unis :** Customer Assistance Center de Mercedes-Benz au numéro 1-800-FOR-MERcedes(1-800-367-6372) ou 1-866-990-9007
- **Canada :** Customer Service au numéro 1-888-923-8367

### Remarques générales

L'appel d'urgence est automatiquement lancé lorsqu'un airbag ou un rétracteur de ceinture se déclenche.

- ❗ Vous ne pouvez pas vous-même mettre fin à un appel d'urgence lancé automatiquement.

Un appel d'urgence peut également être lancé manuellement.

Dès que l'appel d'urgence a été lancé, le voyant incorporé à la touche SOS clignote. Le message **Appel en cours** apparaît sur le visuel multifonction.

Le son de la source audio est coupé.

Lorsqu'une connexion a été établie, le message **Liaison établie** apparaît sur le visuel multifonction.

Toutes les informations importantes sur l'accident sont transmises, par exemple

- la position actuelle du véhicule (déterminée par le système GPS)
- le numéro d'identification du véhicule
- des détails sur la gravité de l'accident

Peu après le lancement de l'appel d'urgence, une liaison téléphonique est automatiquement établie entre le Customer Assistance Center et les occupants du véhicule.

- Si les occupants du véhicule sont en mesure de parler, le Customer Assistance Center de Mercedes-Benz tente d'obtenir des informations plus détaillées sur la situation.
- Si aucun occupant ne répond, une ambulance est immédiatement envoyée sur les lieux.

Si aucune liaison téléphonique n'a pu être établie avec le Customer Assistance Center de Mercedes-Benz, cela signifie que le système n'a pas pu lancer l'appel d'urgence.

C'est le cas, par exemple, lorsque le réseau de téléphonie mobile concerné n'est pas disponible. Le voyant incorporé à la touche SOS clignote en permanence.

Vous devez confirmer le message **Echec de l'appel** qui apparaît alors sur le visuel multifonction.

Dans ce cas, essayez toujours d'obtenir de l'aide d'une autre manière.

### Lancement d'un appel d'urgence

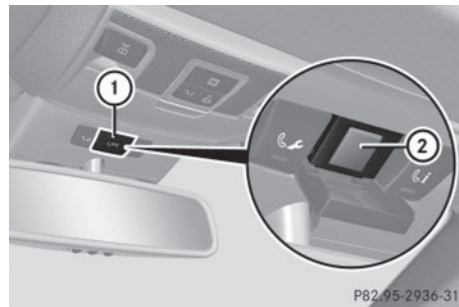

- ▶ **Lancement manuel d'un appel d'urgence :** appuyez brièvement sur le cache ① pour l'ouvrir.
- ▶ Appuyez brièvement sur la touche SOS ②. Le voyant incorporé à la touche SOS ② clignote jusqu'à la fin de l'appel d'urgence.
- ▶ Attendez que la liaison téléphonique soit établie avec le Customer Assistance Center de Mercedes-Benz.
- ▶ Une fois l'appel d'urgence terminé, refermez le cache ①.

**i** Si le réseau de téléphonie mobile n'est pas disponible, mbrace ne peut pas lancer l'appel d'urgence. Si vous quittez le véhicule immédiatement après avoir appuyé sur la touche SOS, vous ne pouvez savoir si mbrace a pu lancer l'appel d'urgence. Dans ce cas, essayez toujours d'obtenir de l'aide d'une autre manière.

### Touche d'appel de dépannage

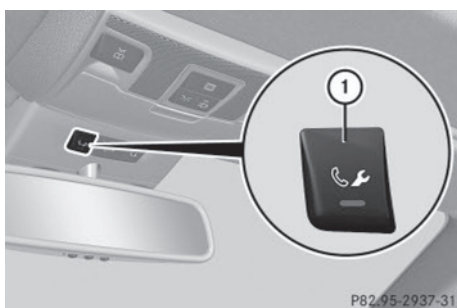

► Appuyez sur la touche d'appel de dépannage ①. Un appel vers le Customer Assistance Center de Mercedes-Benz est lancé. Le voyant incorporé à la touche d'appel de dépannage ① clignote pendant la durée de l'appel. Le message **Appel en cours** apparaît sur le visuel multifonction. Le son de la source audio est coupé.

Lorsqu'une connexion a pu être établie, le message **Liaison établie** apparaît sur le visuel multifonction.

En fonction du réseau de téléphonie mobile disponible et de la réception GPS, le système transmet certaines données au Customer Assistance Center de Mercedes-Benz, par exemple

- la position actuelle du véhicule
- le numéro d'identification du véhicule

**i** Le visuel COMAND indique qu'un appel est en cours. Pendant l'appel, vous pouvez, par exemple, passer au menu Navigation en appuyant sur la touche NAVI du système COMAND.

Les messages vocaux ne sont pas disponibles.

Une liaison téléphonique est établie entre le Customer Assistance Center de Mercedes-Benz et les occupants du véhicule.

Le diagnostic à distance du véhicule permet au Customer Assistance Center de Mercedes-Benz de déterminer la nature de votre problème. Vous trouverez des informations sur le diagnostic à distance du véhicule dans la notice d'utilisation numérique.

Le Customer Assistance Center de Mercedes-Benz envoie sur place un technicien Mercedes-Benz qualifié ou il organise le transport de votre véhicule jusqu'au point de service Mercedes-Benz le plus proche.

Les prestations de service telles que les travaux de réparation et/ou le remorquage peuvent engendrer des frais.

Pour de plus amples informations, consultez votre manuel mbrace.

**i** Le système n'a pas pu lancer l'appel de dépannage lorsque

- le voyant intégré à la touche d'appel de dépannage ① clignote en permanence
- aucune liaison téléphonique n'a pu être établie avec le Customer Assistance Center de Mercedes-Benz

Cela peut notamment être le cas lorsque le réseau de téléphonie mobile concerné n'est pas disponible.

Le message **Echec de l'appel** apparaît sur le visuel multifonction.

► **Fin de communication**: appuyez sur la touche  du volant multifonction.

ou

► Appuyez sur la touche correspondante de fin de communication du système COMAND.

## Touche d'appel d'information MB

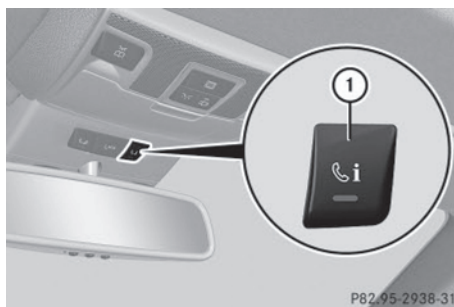

- ▶ Appuyez sur la touche d'appel d'information MB ①.

Un appel vers le Customer Assistance Center de Mercedes-Benz est lancé.

Le voyant intégré à la touche d'appel d'information MB ① clignote pendant l'établissement de la liaison. Le message **Appel en cours** apparaît sur le visuel multifonction. Le son de la source audio est coupé.

Lorsqu'une connexion a pu être établie, le message **Liaison établie** apparaît sur le visuel multifonction.

En fonction du réseau de téléphonie mobile disponible et de la réception GPS, le système transmet certaines données au Customer Assistance Center de Mercedes-Benz, par exemple

- la position actuelle du véhicule
- le numéro d'identification du véhicule

- ① Le visuel COMAND indique qu'un appel est en cours. Pendant l'appel, vous pouvez, par exemple, passer au menu Navigation en appuyant sur la touche NAVI du système COMAND.

Les messages vocaux ne sont pas disponibles.

Une liaison téléphonique est établie entre le Customer Assistance Center de Mercedes-Benz et les occupants du véhicule.

Vous pouvez obtenir des informations sur l'utilisation de votre véhicule, le point de service Mercedes-Benz le plus proche ou les

autres produits et services proposés par Mercedes-Benz.

Uniquement pour les Etats-Unis : vous trouverez de plus amples informations sur le système mbrace sur le site <http://www.mbusa.com>, sous « Owners Online ».

- ① Le système n'a pas pu lancer l'appel d'information MB lorsque

- le voyant intégré à la touche d'appel d'information MB ① clignote en permanence
- aucune liaison téléphonique n'a pu être établie avec le Customer Assistance Center de Mercedes-Benz

Cela peut notamment être le cas lorsque le réseau de téléphonie mobile concerné n'est pas disponible.

Le message **Echec de l'appel** apparaît sur le visuel multifonction.

- ▶ **Fin de communication :** appuyez sur la touche  du volant multifonction.

ou

- ▶ Appuyez sur la touche correspondante de fin de communication du système COMAND.

## Priorité des appels

Un appel d'urgence peut être lancé même lorsqu'un appel de service (appel de dépannage ou appel d'information MB, par exemple) est en cours. Dans ce cas, l'appel d'urgence a le plus haut niveau de priorité, c'est-à-dire qu'il a priorité sur tous les autres appels en cours.

Le voyant incorporé à la touche correspondante clignote jusqu'à la fin de l'appel.

Seul le Customer Assistance Center de Mercedes-Benz peut mettre fin à un appel d'urgence.

Il est possible de mettre fin à tous les autres appels en appuyant sur

- la touche  du volant multifonction
- la touche correspondante de fin de communication du système COMAND

**i** Le son de la source audio est coupé lorsqu'un appel a été lancé. Le téléphone portable n'est plus relié au système COMAND. Si vous souhaitez cependant utiliser votre téléphone portable, faites-le uniquement lorsque le véhicule est à l'arrêt et dans un endroit sûr.

### Système de commande de porte de garage

#### Consignes de sécurité importantes

##### ATTENTION

Lorsque vous commandez la porte de garage ou que vous la programmez à l'aide du système de commande de porte de garage intégré, des personnes se trouvant dans l'espace de manœuvre de la porte de garage risquent d'être coincées ou heurtées par celle-ci. Il y a risque de blessure.

Veillez toujours à ce que personne ne se trouve dans l'espace de manœuvre de la porte de garage lorsque vous utilisez le système de commande de porte de garage intégré.

##### ATTENTION

Les moteurs thermiques dégagent des gaz d'échappement toxiques, tels que du monoxyde de carbone. L'inhalation de ces gaz entraîne des intoxications. Il y a danger de mort. Par conséquent, ne laissez jamais tourner le moteur dans un local fermé sans aération suffisante.

Le système de commande de porte de garage HomeLink® intégré au rétroviseur intérieur vous permet de commander jusqu'à 3 systèmes de porte différents.

N'utilisez le système de commande de porte de garage intégré que pour commander les portes de garage qui

- disposent d'une fonction d'arrêt d'urgence et d'inversion du mouvement
- respectent les normes de sécurité américaines actuellement en vigueur

Lors de la programmation d'un système de commande de porte de garage, gardez le véhicule à l'extérieur du garage.

**i** Certains systèmes d'entraînement de porte de garage ne sont pas compatibles avec le système de commande de porte de garage intégré. En cas de difficultés pour programmer le système de commande de porte de garage intégré, contactez un point de service Mercedes-Benz agréé.

Vous pouvez également contacter les services d'assistance téléphonique suivants :

- **Etats-Unis** : Customer Assistance Center de Mercedes-Benz au numéro 1-800-FOR-MERCedes
- **Canada** : Customer Service au numéro 1-800-387-0100
- Service d'assistance HomeLink® au 1-800-355-3515 (appel gratuit)

Pour de plus amples informations sur HomeLink® et/ou sur les produits compatibles, consultez également le site Internet <http://www.homelink.com>.

**i** Remarques relatives à la déclaration de conformité (▷ page 32).

Etats-Unis : FCC ID : CB2HMIHL4

Canada : IC : 279B-HMIHL4

#### Programmation

##### Programmation des touches

Respectez les « Consignes de sécurité importantes » (▷ page 232).



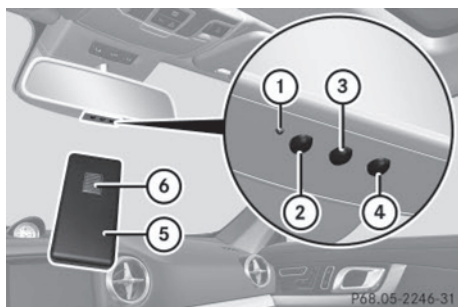

Système de commande de porte de garage intégré au rétroviseur intérieur

La télécommande (5) du système d'entraînement de porte de garage ne fait pas partie du système de commande de porte de garage intégré.

► Effacez la mémoire du système de commande de porte de garage intégré avant de le programmer pour la première fois (► page 235).

► Tournez la clé en position **2** dans le contacteur d'allumage.

► Appuyez sur une des touches (2) à (4) du système de commande de porte de garage intégré et maintenez-la appuyée.

Le voyant (1) s'allume en orange peu de temps après.

**i** Lors de la première programmation de la touche (2), (3) ou (4), le voyant (1) s'allume immédiatement en orange. Si la touche sélectionnée avait déjà été programmée auparavant, le voyant (1) ne s'allume en orange qu'au bout de 10 secondes.

► Relâchez la touche (2), (3) ou (4). Le voyant (1) clignote en orange.

► Dirigez la télécommande (5) sur les touches (2) à (4) du rétroviseur intérieur en maintenant une distance de 2 à 8 in (5 à 20 cm) entre la télécommande et le rétroviseur.

**i** La distance à respecter entre la télécommande (5) et le système de commande de porte de garage intégré dépend du type de système d'entraînement de porte de

garage. Il peut être nécessaire d'effectuer plusieurs tentatives. Ce faisant, gardez la même position pendant au moins 25 secondes avant d'en essayer une nouvelle.

► Appuyez sur la touche (6) de la télécommande (5) jusqu'à ce que le voyant (1) devienne vert.

Si le voyant (1) s'allume ou clignote en vert, la programmation a réussi.

► Relâchez la touche (6) de la télécommande (5) du système d'entraînement de porte de garage.

► Lorsque le voyant (1) s'allume en rouge : recommencez le processus de programmation pour la touche correspondante du rétroviseur intérieur. Modifiez alors la distance entre la télécommande (5) et le rétroviseur intérieur.

**i** Si le voyant clignote en vert une fois la programmation réussie, cela signifie que le système de porte de garage travaille avec un code tournant. Vous devez alors synchroniser le système de commande de porte de garage intégré au rétroviseur intérieur avec l'émetteur du système de porte de garage dès que la programmation a été effectuée.

### Synchronisation du code tournant

Respectez les « Consignes de sécurité importantes » (► page 232).

Votre véhicule doit se trouver à portée du système d'entraînement de la porte de garage ou du portail. Veillez à ce que ni votre véhicule ni aucune personne ni aucun objet ne se trouve dans l'espace de manœuvre de la porte ou du portail.

► Tournez la clé en position **2** dans le contacteur d'allumage.

► Appuyez sur la touche de programmation de l'unité d'entraînement du portail (voir la notice d'utilisation de l'entraînement du portail, par exemple dans la section « Ini-



tialisation de télécommandes supplémentaires»).

- i** Vous avez alors normalement 30 secondes pour lancer l'étape suivante.
- ▶ Appuyez plusieurs fois de suite sur la touche ②, ③ ou ④ du système de commande de porte de garage intégré que vous venez de programmer jusqu'à ce que la porte se ferme.  
La synchronisation du code tournant est terminée.

## Rangement et autres

### Remarques relatives à la programmation de la télécommande

Selon la législation canadienne relative aux fréquences radioélectriques, une « interruption » (momentanée ou définitive) des signaux doit impérativement avoir lieu après quelques secondes d'émission. Par conséquent, il peut arriver que la durée d'émission soit trop courte pour le système de commande de porte de garage intégré. Le signal émis n'est pas détecté pendant la programmation. Par analogie avec la législation canadienne, certains systèmes américains de commande de porte de garage opèrent aussi une « interruption » dans l'émission des signaux.

Procédez comme suit

- si vous habitez au Canada
- si, indépendamment de votre lieu de résidence, vous rencontrez des difficultés pour programmer le système de commande de porte de garage conformément aux étapes de programmation décrites plus haut
- ▶ Appuyez sur une des touches ② à ④ du système de commande de porte de garage intégré et maintenez-la appuyée.  
Le voyant ① s'allume en orange peu de temps après.
- ▶ Relâchez la touche.  
Le voyant ① clignote en orange.
- ▶ Appuyez sur la touche ⑥ de la télécommande ⑤, maintenez-la appuyée pendant 2 secondes, puis relâchez-la pendant 2 secondes.

- ▶ Appuyez de nouveau sur la touche ⑥ et maintenez-la appuyée pendant 2 secondes.
- ▶ Répétez cette opération sur la touche ⑥ de la télécommande ⑤ jusqu'à ce que le voyant ① devienne vert.  
Si le voyant ① devient rouge, répétez la procédure.
- ▶ Poursuivez la programmation comme décrit plus haut.

### Problèmes lors de la programmation

Si vous rencontrez des difficultés lors de la programmation du système de commande de porte de garage intégré au rétroviseur intérieur, tenez compte des remarques suivantes :

- Contrôlez la fréquence d'émission de la télécommande ⑤ du système d'entraînement de porte de garage. Elle est généralement indiquée au dos de la télécommande.  
Le système de commande de porte de garage intégré est compatible avec les appareils qui fonctionnent sur une plage de fréquences comprise entre 280 et 433 MHz.
- Remplacez les piles de la télécommande ⑤ du système d'entraînement de porte de garage. Cela augmente la probabilité que la télécommande ⑤ envoie un signal plus puissant et plus précis au système de commande de porte de garage intégré.
- Lors de la programmation, modifiez de temps en temps la distance et l'angle de la télécommande ⑤ par rapport à la touche que vous programmez. Testez différents angles à une distance de 2 à 12 in (5 à 30 cm) ou le même angle à des distances différentes.
- Si vous disposez d'une autre télécommande pour le même système d'entraînement de porte de garage, effectuez de nouveau les étapes de programmation avec cette télécommande. Avant d'effectuer ces

opérations, assurez-vous que des piles neuves se trouvent dans la télécommande ⑤ du système d'entraînement de porte de garage.

- Tenez compte du fait que certaines télécommandes n'émettent que pendant une durée limitée (le voyant de la télécommande s'éteint). Appuyez de nouveau sur la touche ⑥ de la télécommande ⑤ avant que le laps de temps réservé à l'émission ne soit écoulé.
- Ajustez le câble d'antenne de l'unité de commande de porte de garage. Cela peut contribuer à améliorer la transmission et/ou la réception des signaux.

### Ouverture et fermeture d'une porte de garage

Une fois programmé, le système de commande de porte de garage intégré reprend la fonction de la télécommande du système de porte de garage. Pour de plus amples informations, consultez la notice d'utilisation du système de porte de garage.

- ▶ Tournez la clé en position **2** dans le contacteur d'allumage.
  - ▶ Appuyez sur l'une des touches ②, ③ ou ④ qui a été programmée pour commander la porte de garage.
- Système de porte de garage à code fixe: le voyant ① est allumé en vert.

Système de porte de garage à code tournant: le voyant ① clignote en vert.

- ① L'émetteur fonctionne tant que vous appuyez sur la touche. Le processus d'émission est interrompu au bout de 10 secondes au maximum et le voyant ① s'allume en orange. Appuyez de nouveau sur la touche ②, ③ ou ④ si nécessaire.

### Effacement de la mémoire

- ▶ Tournez la clé en position **2** dans le contacteur d'allumage.
  - ▶ Appuyez sur les touches ② et ④. Le voyant s'allume en orange.
  - ▶ Maintenez les touches ② et ④ appuyées jusqu'à ce que le voyant devienne vert.
- ① Effacez la mémoire du système de commande de porte de garage intégré avant de revendre le véhicule.

### Tapis de sol

#### ⚠ ATTENTION

Les objets éventuellement posés sur le plancher côté conducteur risquent d'entraver la course des pédales ou de bloquer une pédale si celle-ci est enfoncée. Cela compromet la sécurité de fonctionnement et la sécurité routière du véhicule. Il y a risque d'accident.

Rangez tous les objets en lieu sûr dans le véhicule afin d'éviter qu'ils ne se retrouvent sur le plancher côté conducteur. Fixez toujours les tapis de sol conformément aux prescriptions afin de ne pas entraver la course des pédales. N'utilisez pas de tapis de sol non fixés et ne superposez pas plusieurs tapis.

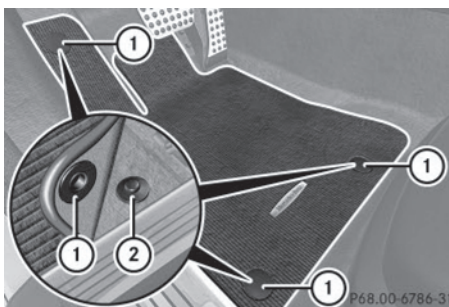

- ▶ Reculez le siège.
- ▶ **Pose:** posez le tapis de sol sur le plancher.
- ▶ Enfoncez les boutons-pression ① sur les ergots ②.

- ▶ **Dépose:** détachez le tapis de sol des ergots ②.
- ▶ Enlevez le tapis de sol.

Informations utiles .....	238
Compartment moteur .....	238
ASSYST PLUS .....	242
Entretien .....	244

### Informations utiles

- i** Cette notice d'utilisation décrit tous les modèles ainsi que l'ensemble des équipements de série et optionnels qui étaient disponibles pour votre véhicule au moment de la clôture de la rédaction de cette notice d'utilisation. Des divergences sont possibles selon les pays. Notez que votre véhicule n'est pas obligatoirement équipé de toutes les fonctions décrites. Cela vaut également pour les fonctions et systèmes importants pour la sécurité.
- i** Lisez les informations sur les ateliers qualifiés (▷ page 33).

### Compartiment moteur

#### Capot

#### Consignes de sécurité importantes

##### ATTENTION

Si le capot est déverrouillé, il peut s'ouvrir pendant la marche et empêcher toute visibilité. Il y a risque d'accident.

Ne déverrouillez jamais le capot pendant la marche.

##### ATTENTION

Lors de l'ouverture ou de la fermeture du capot, il peut arriver que le capot bascule brusquement jusqu'en butée. Il y a risque de blessure dans la zone de basculement du capot.

Ouvrez et fermez le capot uniquement lorsqu'il n'y a personne dans la zone de basculement.

##### ATTENTION

Si vous ouvrez le capot en cas de surchauffe du moteur ou d'incendie dans le compartiment moteur, vous risquez d'entrer en contact avec des gaz chauds ou autres ingrédients ou lubrifiants qui s'échappent. Il y a risque de blessure.

En cas de surchauffe, laissez le moteur refroidir avant d'ouvrir le capot. En cas d'incendie dans le compartiment moteur, laissez le capot fermé et prévenez les pompiers.

##### ATTENTION

Le compartiment moteur abrite des pièces mobiles. Certains composants, tels que le ventilateur du radiateur, peuvent continuer de tourner ou redémarrer de manière autonome même lorsque le contact est coupé. Il y a risque de blessure.

Si vous devez effectuer des travaux dans le compartiment moteur,

- coupez le contact
- n'approchez jamais vos mains de la zone de danger des pièces en mouvement, par exemple près du ventilateur
- n'approchez pas vos vêtements des pièces mobiles

#### Ouverture du capot

##### ATTENTION

Certains composants à l'intérieur du compartiment moteur peuvent être très chauds, par exemple le moteur, le radiateur et les pièces du système d'échappement. Il y a risque de blessure en cas de travaux dans le compartiment moteur !

Dans la mesure du possible, laissez le moteur refroidir et ne touchez qu'aux composants mentionnés ci-après.

##### ATTENTION

Si les essuie-glaces se mettent en marche alors que le capot est ouvert, vous risquez d'être coincé par la tringlerie des essuie-glaces. Il y a risque de blessure.

Arrêtez toujours les essuie-glaces et coupez le contact avant d'ouvrir le capot.

- !** Assurez-vous que les bras d'essuie-glace ne sont pas basculés vers l'avant. Sinon, vous pouvez endommager les essuie-glaces ou le capot.



- ▶ Assurez-vous que les essuie-glaces sont arrêtés.
- ▶ Tirez la poignée de déverrouillage ① du capot.  
Le capot est déverrouillé.



- ▶ Passez les doigts dans la fente, poussez la poignée ② du verrou de sécurité vers le haut et soulevez le capot.  
Si vous avez soulevé le capot de 15 in (40 cm) environ, celui-ci est automatiquement ouvert et maintenu en position ouverte par les amortisseurs à gaz.

### Fermeture du capot

- ▶ Abaissez le capot, puis laissez-le retomber avec un peu d'élan d'une hauteur de 8 in (20 cm) environ.
- ▶ Contrôlez que le capot est verrouillé correctement.  
Si vous pouvez soulever un peu le capot, cela signifie qu'il n'est pas verrouillé correctement. Rouvrez-le, puis refermez-le avec plus d'élan.

### Huile moteur

#### Remarques sur le niveau d'huile

La consommation d'huile varie en fonction de votre style de conduite, sans dépasser toutefois 0,9 US qt (0,8 l) aux 600 miles (1 000 km). La consommation d'huile peut cependant être supérieure si le véhicule est neuf ou si vous faites tourner fréquemment le moteur à des régimes élevés.

Selon la motorisation, la jauge à huile peut se trouver à différents emplacements.

Avant de contrôler le niveau d'huile,

- arrêtez le véhicule sur une surface horizontale
- arrêtez le moteur pendant 5 minutes environ s'il a atteint sa température de service
- attendez 30 minutes environ avant de reprendre la mesure si le moteur n'a pas atteint sa température de service (si vous avez fait démarrer le moteur seulement pendant un court instant, par exemple)

#### Contrôle du niveau d'huile avec une jauge à huile

##### ⚠ ATTENTION

Certains composants à l'intérieur du compartiment moteur peuvent être très chauds, par exemple le moteur, le radiateur et les pièces du système d'échappement. Il y a risque de blessure en cas de travaux dans le compartiment moteur !

Dans la mesure du possible, laissez le moteur refroidir et ne touchez qu'aux composants mentionnés ci-après.

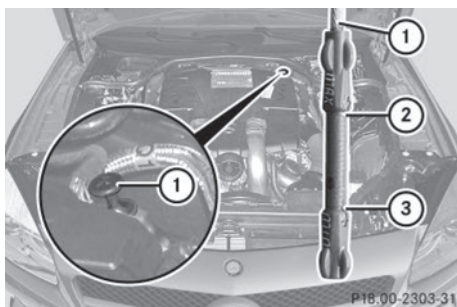

Exemple

- ▶ Retirez la jauge à huile ①.
- ▶ Essuyez la jauge à huile ①.
- ▶ Réintroduisez lentement la jauge à huile ① jusqu'en butée dans le tube de guidage, puis retirez-la de nouveau. Le niveau d'huile est correct s'il se situe entre le repère minimum ③ et le repère maximum ②.
- ▶ Si le niveau d'huile est descendu jusqu'au repère minimum ③ ou en dessous, ajoutez 1,1 US qt (1,0 litre) d'huile moteur.

### Appoint d'huile moteur

#### ATTENTION

Certains composants à l'intérieur du compartiment moteur peuvent être très chauds, par exemple le moteur, le radiateur et les pièces du système d'échappement. Il y a risque de blessure en cas de travaux dans le compartiment moteur !

Dans la mesure du possible, laissez le moteur refroidir et ne touchez qu'aux composants mentionnés ci-après.

#### ATTENTION

Si l'huile moteur entre en contact avec des composants brûlants du compartiment moteur, elle risque de s'enflammer. Il y a risque d'incendie et de blessure.

Veillez à ne pas verser de l'huile moteur à côté de l'orifice de remplissage. Laissez le moteur refroidir et nettoyez soigneusement les com-

posants souillés par l'huile moteur avant de démarrer le moteur.

#### Protection de l'environnement

Veillez à ne pas répandre d'huile en faisant l'appoint. Vous polluez l'environnement si vous laissez l'huile s'infiltrer dans le sol ou se mélanger aux eaux de ruissellement.

- ❗ Utilisez uniquement des huiles moteur et des filtres à huile agréés pour les véhicules équipés d'un système de maintenance. Pour obtenir la liste des huiles moteur et des filtres à huile testés et agréés selon les prescriptions Mercedes-Benz relatives aux ingrédients et lubrifiants, adressez-vous à un concessionnaire Mercedes-Benz agréé. Les opérations suivantes provoquent des dommages au niveau du moteur ou du système d'échappement :

- Utilisation d'huiles moteur et de filtres à huile qui ne sont pas expressément agréés pour les véhicules équipés d'un système de maintenance.
- Vidange d'huile moteur et remplacement du filtre à huile à des intervalles de remplacement plus longs que ceux prescrits par le système de maintenance.
- Utilisation d'additifs pour huile moteur.

- ❗ Ne versez pas trop d'huile. Si le niveau dépasse le repère maximum de la jauge, cela signifie que vous avez versé une quantité d'huile trop importante. Le moteur ou le catalyseur risquent alors d'être endommagés. Faites aspirer l'excès d'huile.



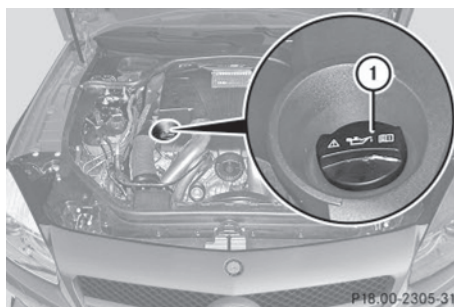

Bouchon du réservoir d'huile moteur (exemple)

- ▶ Tournez le bouchon ① dans le sens inverse des aiguilles d'une montre et enlevez-le.
- ▶ Faites l'appoint d'huile moteur.  
Si le niveau d'huile se situe à hauteur du repère minimum de la jauge ou en dessous, ajoutez 1,1 US qt (1,0 litre) d'huile moteur.
- ▶ Mettez le bouchon ① en place sur l'orifice de remplissage et tournez-le dans le sens des aiguilles d'une montre.  
Assurez-vous que le bouchon est bien en place.
- ▶ Contrôlez de nouveau le niveau d'huile à l'aide de la jauge à huile (▷ page 239).

Pour de plus amples informations sur l'huile moteur, voir (▷ page 302).

### Contrôle et appoint des autres ingrédients et lubrifiants

#### Contrôle du niveau du liquide de refroidissement

##### ⚠ ATTENTION

Certains composants à l'intérieur du compartiment moteur peuvent être très chauds, par exemple le moteur, le radiateur et les pièces du système d'échappement. Il y a risque de blessure en cas de travaux dans le compartiment moteur!

Dans la mesure du possible, laissez le moteur refroidir et ne touchez qu'aux composants mentionnés ci-après.

##### ⚠ ATTENTION

Le système de refroidissement du moteur est sous pression, notamment lorsque le moteur est chaud. Lorsque vous ouvrez le bouchon, vous pouvez être brûlé par des projections de liquide chaud. Il y a risque de blessure!

Laissez refroidir le moteur avant d'ouvrir le bouchon. Portez des gants et des lunettes de protection lors de l'ouverture. Ouvrez lentement le bouchon d'un demi-tour pour laisser la pression retomber.

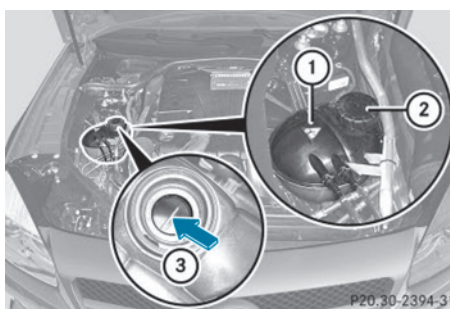

Exemple

- ▶ Arrêtez le véhicule sur une surface horizontale.  
Contrôlez le niveau du liquide de refroidissement uniquement lorsque le véhicule est à l'horizontale et après que le moteur a refroidi.
- ▶ Tournez la clé en position **2** dans le contacteur d'allumage (▷ page 133).  
Véhicules équipés de la fonction KEYLESS-GO: appuyez 2 fois sur la touche de démarrage et d'arrêt (▷ page 134).
- ▶ Contrôlez l'indicateur de température du liquide de refroidissement sur le visuel multifonction.  
La température du liquide de refroidissement doit être inférieure à 158 °F (70 °C).
- ▶ Tournez la clé en position **0** (▷ page 133) dans le contacteur d'allumage.
- ▶ Tournez lentement le bouchon ② d'un demi-tour dans le sens inverse des aiguilles d'une montre et attendez que la pression soit retombée.



- ▶ Continuez de tourner le bouchon ② dans le sens inverse des aiguilles d'une montre et enlevez-le.

Le niveau du liquide de refroidissement dans le vase d'expansion ① est correct s'il atteint le repère ③ à froid.

Le niveau du liquide de refroidissement dans le vase d'expansion ① est correct s'il se situe environ 0,6 in (1,5 cm) au-dessus du repère ③ à chaud.

- ▶ Si nécessaire, faites l'appoint avec un liquide de refroidissement testé et agréé par Mercedes-Benz.
- ▶ Remettez le bouchon ② en place et tournez-le dans le sens des aiguilles d'une montre jusqu'en butée.

Pour de plus amples informations sur le liquide de refroidissement, voir (▷ page 303).

### Lave-glace

#### ⚠ ATTENTION

Certains composants à l'intérieur du compartiment moteur peuvent être très chauds, par exemple le moteur, le radiateur et les pièces du système d'échappement. Il y a risque de blessure en cas de travaux dans le compartiment moteur!

Dans la mesure du possible, laissez le moteur refroidir et ne touchez qu'aux composants mentionnés ci-après.

#### ⚠ ATTENTION

Le concentré pour liquide de lave-glace est facilement inflammable. S'il entre en contact avec des composants brûlants du moteur ou du système d'échappement, il risque de s'enflammer. Il y a un risque d'incendie et de blessure.

Veillez à ne pas verser du concentré pour liquide de lave-glace à côté de l'orifice de remplissage.

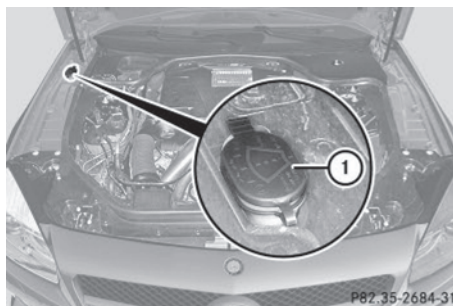

Exemple

- ▶ **Ouverture:** soulevez le bouchon ① par la languette.
- ▶ Ajoutez le liquide de lave-glace préparé.
- ▶ **Fermeture:** remettez le bouchon ① en place sur l'orifice de remplissage, puis appuyez dessus jusqu'à ce qu'il soit complètement emboîté.

Si le niveau du liquide de lave-glace dans le réservoir descend en dessous du niveau de remplissage minimal recommandé de 1 litre, un message vous invitant à faire l'appoint de liquide de lave-glace apparaît sur le visuel multifonction.

Pour de plus amples informations sur le liquide de lave-glace/produit antigel, voir (▷ page 304).

## ASSYST PLUS

### Messages de maintenance

L'indicateur d'intervalles de maintenance ASSYST PLUS vous informe de l'échéance du prochain service de maintenance.

Vous trouverez de plus amples informations sur le service de maintenance et les intervalles de maintenance dans le carnet de maintenance spécifique.

Pour de plus amples informations, adressez-vous à un point de service Mercedes-Benz ou consultez le site Internet <http://www.mbusa.com> (uniquement pour les Etats-Unis).

- i** L'indicateur d'intervalles de maintenance ASSYST PLUS n'affiche aucune information relative au niveau d'huile moteur. Tenez compte des remarques relatives au niveau d'huile moteur (▷ page 239).

Le visuel multifonction affiche pendant quelques secondes un message de maintenance, par exemple :

- Service A dans .. jours
- Service A arrivé à échéance
- Service A dépassé: .. jours

En fonction des conditions d'utilisation du véhicule, le temps restant ou la distance restant à parcourir est affiché(e).

La lettre **A** ou **B**, éventuellement suivie d'un chiffre ou d'une autre lettre, indique le service de maintenance à effectuer. **A** désigne un petit et **B** un grand service de maintenance.

Pour de plus amples informations, adressez-vous à un point de service Mercedes-Benz.

L'indicateur d'intervalles de maintenance ASSYST PLUS tient seulement compte des périodes pendant lesquelles la batterie est branchée.



Pour respecter la périodicité des services de maintenance :

- ▶ Affichez l'échéance de maintenance sur le visuel multifonction et notez-la avant de débrancher la batterie.





ou

- ▶ Retranchez les jours sans batterie de l'échéance de maintenance affichée après avoir branché la batterie.

#### Masquage du message de maintenance

- ▶ Appuyez sur la touche  ou la touche  du volant.

#### Affichage du message de maintenance

- ▶ Mettez le contact.
- ▶ Appuyez sur la touche  ou la touche  du volant pour sélectionner le menu **Mainten.**
- ▶ Appuyez sur la touche  ou la touche  pour sélectionner le sous-menu **ASSYST PLUS**, puis confirmez avec . L'échéance de maintenance apparaît sur le visuel multifonction.

#### Informations sur la maintenance

#### Remise à zéro de l'indicateur d'intervalles de maintenance ASSYST PLUS

- !** Si l'indicateur d'intervalles de maintenance ASSYST PLUS a été remis à zéro par inadvertance, faites corriger le réglage par un atelier qualifié.

Faites effectuer les travaux de maintenance comme décrit dans le carnet de maintenance. Sinon, cela peut entraîner une usure accrue ou des dommages au niveau des organes ou du véhicule.

Lorsque l'atelier qualifié, par exemple un point de service Mercedes-Benz, a effectué les travaux de maintenance, l'indicateur d'intervalles de maintenance ASSYST PLUS est remis à zéro. Vous pouvez aussi y obtenir de plus amples informations, par exemple sur les travaux de maintenance.

### Consignes particulières de maintenance

L'échéance de maintenance prescrite est adaptée aux conditions d'utilisation normales du véhicule. En cas de conditions d'utilisation difficiles ou de sollicitation élevée du véhicule, les travaux de maintenance doivent être effectués plus souvent que prescrit. C'est le cas par exemple

- lors de trajets réguliers en ville avec des arrêts intermédiaires fréquents
- si vous utilisez essentiellement votre véhicule pour des trajets courts
- lors de trajets en montagne ou sur des routes en mauvais état
- lorsque le moteur tourne fréquemment et longtemps au ralenti

Dans ces conditions d'utilisation ou dans des conditions d'utilisation similaires, faites remplacer plus souvent le filtre à air, l'huile moteur ainsi que le filtre à huile. En cas de sollicitation élevée, faites contrôler plus souvent les pneus. Pour de plus amples informations, adressez-vous à un atelier qualifié, par exemple à un point de service Mercedes-Benz.

### Voyages à l'étranger

Un vaste réseau de points de service Mercedes-Benz est également présent à l'étranger. Pour de plus amples informations, adressez-vous à un point de service Mercedes-Benz.

## Entretien

### Consignes d'entretien

#### Protection de l'environnement

Éliminez les emballages vides et les chiffons de nettoyage dans le respect des règles de protection de l'environnement.

**!** Pour nettoyer votre véhicule, n'utilisez pas

- de chiffons secs, rêches ou rugueux
- de produits abrasifs
- de solvants
- de produits de nettoyage contenant des solvants

Ne frottez pas.

Ne touchez pas les surfaces et les films de protection avec des objets durs tels qu'une bague ou un grattoir à neige. Sinon, vous pourriez rayer ou endommager les surfaces et les films de protection.

**!** N'immobilisez pas le véhicule pour une période prolongée directement après un nettoyage, en particulier si les jantes ont été traitées avec un produit de nettoyage pour jantes. En effet, ce type de produits peut accélérer la corrosion des disques et garnitures de frein. Par conséquent, effectuez un trajet de quelques minutes après un nettoyage. Lors du freinage, les disques et les garnitures de freins chauffent et sèchent. Vous pouvez alors immobiliser le véhicule pour une période prolongée.

L'entretien régulier de votre véhicule est nécessaire pour préserver à long terme sa qualité.

Pour l'entretien, utilisez les produits d'entretien et de nettoyage recommandés et agréés par Mercedes-Benz.

## Entretien de l'extérieur du véhicule

### Station de lavage

#### ATTENTION

Après le passage dans une station de lavage, l'efficacité des freins est réduite. Il y a risque d'accident.

Après un passage dans une station de lavage, freinez avec prudence en tenant compte des conditions de circulation jusqu'à ce que l'efficacité des freins soit rétablie.

**!** Lorsque le DISTRONIC PLUS ou la fonction HOLD sont activés, le véhicule freine automatiquement dans certaines situations. Pour éviter d'endommager le véhicule, désactivez le DISTRONIC PLUS et la fonction HOLD dans les situations suivantes ou similaires :

- en cas de remorquage
- lors du passage dans une station de lavage automatique

**!** Nous vous conseillons de choisir de préférence un modèle avec nettoyage haute pression réglable correspondant aux spécifications pour les programmes destinés aux cabriolets. Dans les stations de lavage qui envoient de l'eau sous haute pression, il est possible qu'un peu d'eau pénètre dans le véhicule.

**!** Véhicules équipés de la fonction HANDS-FREE ACCESS : si une clé dotée de la fonction KEYLESS-GO se trouve dans la zone de détection des antennes KEYLESS-GO, le coffre peut s'ouvrir de manière intempestive, notamment dans les situations suivantes :

- lors du passage dans une station de lavage
- lors de l'utilisation d'un nettoyeur haute pression

Assurez-vous que la clé se trouve à au moins 6,5 ft (2 m) du véhicule.

**!** Ne passez pas votre véhicule dans une station de lavage Touchless Automatic Car Wash qui utilise des produits de nettoyage spéciaux. Ces produits de nettoyage peuvent endommager la peinture ou les pièces en plastique.

**!** Si vous passez le véhicule dans une station de lavage avec dispositif d'entraînement, assurez-vous que le frein de stationnement électrique est desserré et que le levier sélecteur de la boîte de vitesses automatique se trouve sur **N**. Si la boîte de

vitesses se trouve sur une autre position, le véhicule risque d'être endommagé.

**!** Veillez à ce que

- les vitres latérales et le toit soient entièrement fermés
- la soufflante du climatiseur automatique soit arrêtée
- le commutateur des essuie-glaces se trouve sur **0**

Sinon, le véhicule risque d'être endommagé.

Le véhicule peut passer dès le début dans une station de lavage automatique.

En cas de fort encrassement, prélevez le véhicule avant de le faire passer dans la station de lavage.

Après le passage dans la station de lavage, enlevez la cire déposée sur le pare-brise et les raclettes des balais d'essuie-glace. Ceci permet d'éviter la formation de stries et de réduire le bruit qui pourrait se produire lors du passage des balais sur les dépôts.

### Informations figurant dans la notice d'utilisation numérique

Vous trouverez dans la notice d'utilisation numérique des informations sur les thèmes suivants :

- Lavage manuel
- Nettoyeur haute pression
- Nettoyage des jantes
- Nettoyage de la peinture
- Entretien et traitement de la peinture mate
- Nettoyage des vitres
- Nettoyage des balais d'essuie-glace
- Nettoyage de l'éclairage extérieur
- Nettoyage des clignotants intégrés aux rétroviseurs
- Nettoyage des capteurs
- Nettoyage de la caméra de recul
- Nettoyage des sorties d'échappement

**Entretien de l'intérieur du véhicule**

Vous trouverez dans la notice d'utilisation numérique des informations sur les thèmes suivants :

- Nettoyage du visuel
- Nettoyage du système de vision de nuit Plus
- Nettoyage des garnitures en plastique
- Nettoyage du volant et du levier de vitesses/levier sélecteur
- Nettoyage des boiseries et des baguettes enjoliveuses
- Nettoyage des housses
- Nettoyage des ceintures de sécurité
- Nettoyage de la garniture de toit et de la moquette

Informations utiles .....	248
Où trouver...? .....	248
Crevaison .....	249
Batterie du véhicule .....	254
Aide au démarrage du moteur .....	258
Remorquage et démarrage du moteur par remorquage du véhi- cule .....	261
Protection de l'équipement électri- que .....	264

## Informations utiles

- i** Cette notice d'utilisation décrit tous les modèles ainsi que l'ensemble des équipements de série et optionnels qui étaient disponibles pour votre véhicule au moment de la clôture de la rédaction de cette notice d'utilisation. Des divergences sont possibles selon les pays. Notez que votre véhicule n'est pas obligatoirement équipé de toutes les fonctions décrites. Cela vaut également pour les fonctions et systèmes importants pour la sécurité.
- i** Lisez les informations sur les ateliers qualifiés (▷ page 33).

## Assistance dépannage

## Où trouver... ?

## Trousse de premiers secours



La trousse de premiers secours ① se trouve sous le plancher du coffre.

- ▶ Ouvrez le coffre.
- ▶ Ouvrez la séparation de coffre (▷ page 103).
- ▶ Relevez le plancher du coffre (▷ page 226).
- ▶ Retirez la trousse de premiers secours ①.

- i** Contrôlez au moins une fois par an que les produits de la trousse de premiers secours ne sont pas périmés. Le cas échéant, remplacez le contenu et rajoutez les éléments manquants.

## Outillage de bord

## Remarques générales

L'outillage de bord comprend l'anneau de remorquage et le gabarit de vérification servant à mesurer l'épaisseur des garnitures de frein (▷ page 145). L'anneau de remorquage se trouve dans le coffre, dans un logement situé sous la serrure du couvercle de coffre. Le gabarit de vérification servant à mesurer l'épaisseur des garnitures de frein se trouve dans le porte-documents du véhicule. Si le véhicule est équipé d'un kit anticrevaison TIREFIT, vous trouverez ce dernier dans le compartiment de rangement qui se trouve sous le plancher du coffre.

## Véhicules équipés du kit anticrevaison TIREFIT

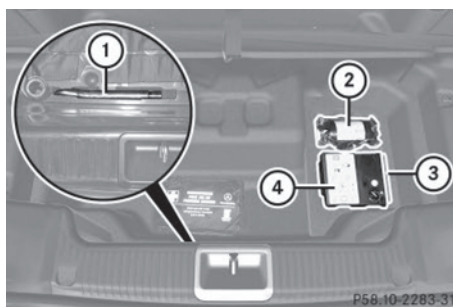

- ① Anneau de remorquage
- ② Flacon de produit d'étanchement
- ③ Plan d'affectation des fusibles
- ④ Compresseur de gonflage

- ▶ Ouvrez le coffre.
- ▶ Ouvrez la séparation de coffre (▷ page 103).
- ▶ Relevez le plancher du coffre (▷ page 226).

## Outillage de changement de roue

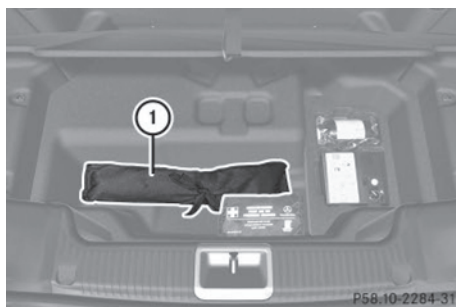

- ▶ Ouvrez le coffre.
- ▶ Ouvrez la séparation de coffre (▷ page 103).
- ▶ Relevez le plancher du coffre (▷ page 226).

**i** Les outils nécessaires pour effectuer un changement de roue, tels que le cric ou la clé démonte-roue, sont spécifiques à certains équipements et ne sont donc pas fournis avec tous les véhicules. Vous pouvez vous procurer l'outillage agréé pour votre véhicule dans un atelier qualifié.

La pochette de rangement de l'outillage de changement de roue ① contient

- un cric
- une clé démonte-roue
- un goujon de centrage
- une cale
- des gants

## Crevaision

### Préparation du véhicule

Votre véhicule peut être équipé

- de pneus MOExtended (pneus convenant pour le roulage à plat)
- d'un kit anticrevaision TIREFIT

Pour de plus amples informations sur le changement et le montage des roues, voir (▷ page 290).

- ▶ Arrêtez le véhicule sur un sol stable, plat et non glissant, le plus à l'écart possible de la circulation.
- ▶ Allumez les feux de détresse.
- ▶ Immobilisez le véhicule pour qu'il ne puisse pas se mettre à rouler (▷ page 144).
- ▶ Dans la mesure du possible, placez les roues avant en ligne droite.
- ▶ Arrêtez le moteur.
- ▶ **Véhicules sans fonction KEYLESS-GO :** retirez la clé du contacteur d'allumage.
- ▶ **Véhicules équipés de la fonction KEYLESS-GO :** ouvrez la porte du conducteur. L'électronique de bord passe alors en position **0**. Cela correspond à « clé retirée ».
- ▶ **Véhicules équipés de la fonction KEYLESS-GO :** retirez la touche de démarrage et d'arrêt du contacteur d'allumage (▷ page 134).
- ▶ Faites descendre les passagers. Veillez à ce qu'ils descendent du côté opposé à la chaussée.
- ▶ En cas de crevaision, veillez à ce que les passagers se tiennent à l'écart de la circulation, par exemple derrière la glissière de sécurité.
- ▶ Descendez du véhicule. Tenez compte des conditions de circulation.
- ▶ Fermez la porte du conducteur.

### Pneus MOExtended (pneus convenant pour le roulage à plat)

#### Remarques générales

Les pneus MOExtended (convenant pour le roulage à plat) vous permettent de poursuivre votre route même lorsqu'un ou plusieurs pneus sont entièrement dégonflés. Le pneu ne doit cependant pas présenter de dommages nettement visibles.

Les pneus MOExtended sont reconnaissables à l'identification « MOExtended » inscrite sur leur flanc. Vous trouverez cette inscription à



côté de la dimension du pneu, de la capacité de charge et de l'indice de vitesse (▷ page 283).

Vous devez utiliser des pneus MOExtended uniquement lorsque l'avertisseur de perte de pression des pneus ou le système de contrôle de la pression des pneus est activé.

**Si un message d'alerte de perte de pression apparaît sur le visuel multifonction :**

- Tenez compte des remarques contenues dans les messages sur le visuel (▷ page 194).
- Contrôlez l'état du pneu.
- Tenez compte des remarques suivantes en cas de poursuite du trajet.

La distance qui peut être parcourue est d'environ 50 miles (80 km) lorsque le véhicule est partiellement chargé et d'environ 18 miles (30 km) lorsque le véhicule est chargé au maximum.

En plus de l'état de charge du véhicule, la distance qui peut être parcourue avec le système de roulage à plat dépend des points suivants :

- Vitesse
- Etat de la route
- Température extérieure

La distance qui peut être parcourue avec le système de roulage à plat peut diminuer en cas de sollicitation élevée du véhicule ou de manœuvres brusques, mais elle peut aussi augmenter si vous adoptez un style de conduite modéré.

La distance maximale qui peut encore être parcourue avec le système de roulage à plat est calculée à partir du moment où un message d'alerte de perte de pression apparaît sur le visuel multifonction.

Vous ne devez pas rouler à plus de 50 mph (80 km/h).

**i** Lors du remplacement d'un ou de plusieurs pneus, tenez compte des indications suivantes prescrites pour le véhicule :

- Dimensions
- Identification « MOExtended »

Si, en cas de crevaision, il n'est pas possible de monter en post-équipement un pneu MOExtended, un pneu standard peut être utilisé provisoirement. Tenez également compte des dimensions et du modèle (pneus été, pneus hiver).

**i** Départ usine, les véhicules équipés de pneus MOExtended ne disposent pas du kit anticrevaision TIREFIT. Si vous montez sur votre véhicule des pneus qui ne conviennent pas pour le roulage à plat (des pneus hiver, par exemple), équipez-le en plus d'un kit anticrevaision TIREFIT. Vous pouvez vous procurer un kit anticrevaision TIREFIT dans un atelier qualifié, par exemple.

### Consignes de sécurité importantes

#### ATTENTION

Pendant un trajet avec le système de roulage à plat, la tenue de route du véhicule se dégrade (par exemple dans les virages, lors d'une forte accélération ou d'un freinage). Il y a risque d'accident.

Ne dépassez pas la vitesse maximale indiquée. Evitez les changements de direction et les manœuvres brusques, ainsi que le franchissement d'obstacles (trottoirs, nids-de-poule, trajets en tout-terrain). Cela vaut en particulier lorsque le véhicule est chargé.

Ne continuez pas à rouler avec le système de roulage à plat si

- vous entendez des bruits sourds
- le véhicule commence à vibrer
- de la fumée se dégage et qu'il émane une odeur de caoutchouc
- l'ESP® intervient en permanence
- des fissures apparaissent sur les flancs des pneus

Après un trajet avec le système de roulage à plat, faites contrôler les jantes par un atelier qualifié. Dans tous les cas, le pneu défectueux doit être remplacé.

### Kit antirevaison TIREFIT

#### Consignes de sécurité importantes

Le TIREFIT est un kit antirevaison.

Le kit antirevaison TIREFIT vous permet d'étancher le pneu, en particulier sa bande de roulement, si les perforations ne sont pas supérieures à 0,16 pouce (4 mm). Vous pouvez utiliser le TIREFIT jusqu'à une température extérieure de -4 °F (-20 °C).

#### ATTENTION

Dans les cas suivants, le scellant à pneu ne peut pas vous dépanner car il ne peut pas étancher le pneu :

- la taille des coupures ou des perforations du pneu est supérieure à la valeur indiquée ci-dessus
- la jante est endommagée
- vous avez roulé avec le pneu insuffisamment gonflé ou à plat

Il y a risque d'accident.

Ne reprenez pas la route ! Prenez contact avec un atelier qualifié.

#### ATTENTION

Le scellant à pneu est dangereux pour la santé et provoque des irritations. Elle ne doit pas entrer en contact avec la peau, les yeux ou les vêtements ni être ingéré. N'inhaliez pas les vapeurs de TIREFIT. Conservez le scellant à pneu hors de portée des enfants. Il y a risque de blessure.

Si vous êtes entré en contact avec le scellant à pneu, tenez compte des remarques suivantes :

- En cas de contact avec la peau, rincez immédiatement à l'eau.
- Si le scellant à pneu est entré en contact avec les yeux, rincez immédiatement et soigneusement à l'eau claire.
- En cas d'ingestion de scellant à pneu, rincez immédiatement la bouche avec soin, puis buvez beaucoup d'eau. Ne provoquez pas de vomissements et consultez immédiatement un médecin.
- Changez immédiatement de vêtements s'ils ont été souillés par le scellant à pneu.
- En cas de réaction allergique, consultez immédiatement un médecin.

 Ne faites pas fonctionner le compresseur de gonflage pendant plus de 8 minutes en continu. Sinon, il risque de trop chauffer. Vous pouvez le remettre en marche une fois qu'il a refroidi.

#### Utilisation du kit antirevaison TIREFIT

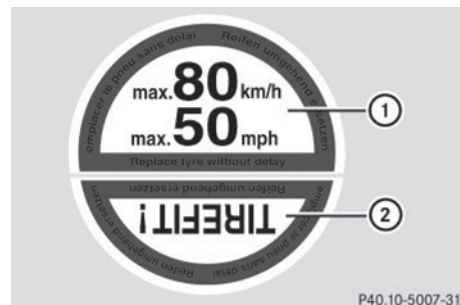

Autocollant TIREFIT en 2 parties

- Ne retirez pas les corps étrangers (vis ou clous, par exemple) qui ont pénétré dans le pneu.
- Sortez le flacon de produit d'étanchement, l'autocollant TIREFIT joint et le compresseur de gonflage du compartiment de rangement qui se trouve sous le plancher du coffre (▷ page 248).

- ▶ Apposez la partie ① de l'autocollant TIRE-FIT dans le champ de vision du conducteur.
- ▶ Apposez la partie ② de l'autocollant TIRE-FIT à proximité de la valve sur la roue du pneu défectueux.

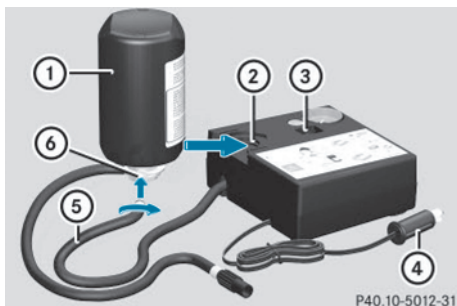

P40.10-5012-31

- ▶ Sortez la fiche ④ avec le câble et le flexible ⑤ du boîtier.
- ▶ Vissez le flexible ⑤ sur la bride ⑥ du flacon de produit d'étanchement ①.
- ▶ Emboîtez le flacon de produit d'étanchement ①, tête en bas, dans l'évidement ② du compresseur de gonflage.

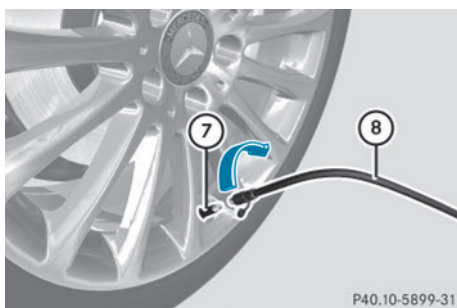

P40.10-5899-31

- ▶ Enlevez le capuchon de la valve ⑦ du pneu défectueux.
- ▶ Vissez le flexible de remplissage ⑧ sur la valve.
- ▶ Branchez la fiche ④ dans la prise de l'allume-cigare (▷ page 226) ou dans une prise 12 V (▷ page 226) du véhicule.
- ▶ Tournez la clé en position 1 dans le contacteur d'allumage (▷ page 133).

- ▶ Basculez le contacteur ③ du compresseur de gonflage sur la position I. Le compresseur se met en marche. Le gonflage du pneu commence.

**i** Le produit d'étanchement est d'abord injecté dans le pneu. La pression peut alors augmenter brièvement jusqu'à 500 kPa (5,0 bars, 73 psi).

### **N'arrêtez pas le compresseur de gonflage pendant cette phase.**

- ▶ Laissez tourner le compresseur de gonflage pendant 5 minutes. Une pression d'au moins 180 kPa (1,8 bar, 26 psi) doit alors être atteinte.

Si une pression de 180 kPa (1,8 bar, 26 psi) est atteinte au bout de 5 minutes, voir (▷ page 253).

Si une pression de 180 kPa (1,8 bar, 26 psi) n'est pas atteinte au bout de 5 minutes, voir (▷ page 252).

- i** Si du produit d'étanchement s'est échappé, laissez-le sécher. Il forme une pellicule que vous pouvez ensuite retirer. Si du produit d'étanchement a coulé sur vos vêtements, faites-les nettoyer dès que possible avec du perchloréthylène.

### **Non-obtention de la pression de gonflage**

Si une pression de 180 kPa (1,8 bar, 26 psi) n'est pas atteinte au bout de 5 minutes :

- ▶ Arrêtez le compresseur de gonflage.
- ▶ Dévissez le flexible de remplissage de la valve du pneu défectueux.
- ▶ Avancez ou reculez très lentement le véhicule d'environ 30 ft (10 m).
- ▶ Essayez de nouveau de gonfler le pneu. Au bout de 5 minutes maximum, la pression du pneu doit être d'au moins 180 kPa (1,8 bar, 26 psi).

### **⚠ ATTENTION**

Si vous n'obtenez pas la pression prescrite après le laps de temps indiqué, c'est que le

pneu est trop fortement endommagé. Dans ce cas, le scellant à pneu ne peut pas vous dépanner. Des pneus endommagés et une pression de gonflage trop basse peuvent fortement compromettre le comportement au freinage et le comportement routier. Il y a risque d'accident.

Ne reprenez pas la route. Prenez contact avec un atelier qualifié.

### Obtention de la pression de gonflage

#### ATTENTION

Un pneu étanché à titre temporaire avec le scellant à pneu compromet le comportement routier et ne convient pas pour rouler à une vitesse supérieure. Il y a risque d'accident.

Adaptez votre style de conduite en conséquence et conduisez prudemment. Ne dépassez pas la vitesse maximale indiquée pour un pneu étanché avec le scellant à pneu.

**!** Du produit d'étanchement peut couler du flexible de remplissage après utilisation. Il peut alors se former des taches.

Par conséquent, rangez le flexible de remplissage dans le sac plastique dans lequel se trouvait le kit anticrevaison TIREFIT.

#### Protection de l'environnement

Faites éliminer la bouteille de scellant de pneu usagé dans le respect des règles de protection de l'environnement, par exemple par un atelier qualifié.

Si une pression de 180 kPa (1,8 bar, 26 psi) est atteinte au bout de 10 minutes maximum :

- ▶ Arrêtez le compresseur de gonflage.
- ▶ Dévissez le flexible de remplissage de la valve du pneu défectueux.
- ▶ Rangez le flacon de produit d'étanchement et le compresseur de gonflage.
- ▶ **Démarrez immédiatement.**

La vitesse maximale pour un pneu étanché avec le kit anticrevaison est de 50 mph

(80 km/h). La partie supérieure de l'auto-collant TIREFIT doit être apposée sur le combiné d'instruments, dans le champ de vision du conducteur.

- ▶ Arrêtez le véhicule au bout de 10 minutes environ et contrôlez la pression du pneu avec le compresseur de gonflage. La pression du pneu doit être à présent d'au moins 130 kPa (1,3 bar, 19 psi).

#### ATTENTION

Si vous n'obtenez pas la pression indiquée après ce court trajet, c'est que le pneu est trop fortement endommagé. Dans ce cas, le scellant à pneu ne peut pas vous dépanner. Des pneus endommagés et une pression de gonflage trop basse peuvent fortement compromettre le comportement au freinage et le comportement routier. Il y a risque d'accident.

Ne reprenez pas la route. Prenez contact avec un atelier qualifié.

- ▶ Si la pression est encore de 130 kPa (1,3 bar, 19 psi) au moins, corrigez-la (voir la plaque d'information sur les pneus et le chargement située sur le montant B côté conducteur ou le tableau des pressions de gonflage des pneus qui se trouve dans la trappe du réservoir).
- ▶ **Augmentation de la pression :** mettez le compresseur de gonflage en marche.

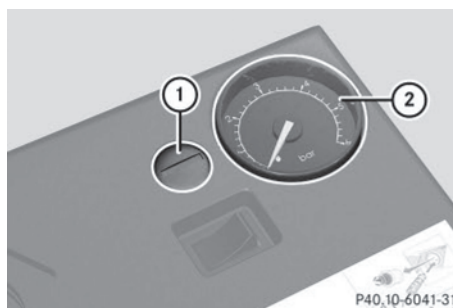

- ▶ **Diminution de la pression :** appuyez sur la touche de dégonflage ① qui se trouve à côté du manomètre ②.
- ▶ Lorsque la pression de gonflage est correcte, dévissez le flexible de remplissage de la valve du pneu étanché.
- ▶ Revissez le capuchon sur la valve du pneu étanché.
- ▶ Retirez le flacon de produit d'étanchement du compresseur de gonflage.  
Le flexible de remplissage reste fixé sur le flacon de produit d'étanchement.
- ▶ Rangez le flacon de produit d'étanchement et le compresseur de gonflage.
- ▶ Roulez jusqu'à l'atelier qualifié le plus proche et faites remplacer le pneu.
- ▶ Faites remplacer le flacon de produit d'étanchement dès que possible par un atelier qualifié.
- ▶ Faites remplacer le flacon de produit d'étanchement tous les 4 ans par un atelier qualifié.

### Batterie du véhicule

#### Consignes de sécurité importantes

Les interventions sur la batterie, telles que la dépose ou la pose, requièrent l'utilisation d'outils spéciaux et exigent des connaissances spécialisées. Par conséquent, confiez toujours les interventions sur la batterie à un atelier qualifié.

#### ATTENTION

Les travaux effectués de façon non conforme sur la batterie peuvent par exemple provoquer un court-circuit. Cela peut entraîner des limitations du fonctionnement de systèmes importants pour la sécurité, tels que le système d'éclairage, l'ABS (système antiblocage de roues) ou l'ESP® (régulation du comportement dynamique). La sécurité de fonctionnement de votre véhicule peut être compromise. Vous risquez de perdre le contrôle du véhicule, par exemple

- lors des freinages
- en cas de mouvements de braquage brusques et/ou de vitesse inadaptée

Il y a risque d'accident.

En cas de court-circuit ou d'incident similaire, prenez immédiatement contact avec un atelier qualifié. Ne poursuivez pas votre route. Confiez toujours les interventions sur la batterie à un atelier qualifié.

Pour de plus amples informations sur l'ABS, voir (▷ page 73) et sur l'ESP, voir (▷ page 76).

#### ATTENTION

L'accumulation d'électricité statique peut provoquer des étincelles et enflammer le mélange gazeux très explosif qui se dégage de la batterie. Il y a risque d'explosion.

Touchez la carrosserie métallique immédiatement avant de toucher la batterie, afin d'éliminer l'électricité statique présente.

Ce mélange gazeux très explosif se forme lorsque vous chargez la batterie ou que vous utilisez l'aide au démarrage.

Veillez toujours à ce que ni vous ni la batterie ne soyez chargés en électricité statique. L'électricité statique est provoquée par exemple

- par le port de vêtements en matière synthétique
- par le frottement des vêtements sur le siège

- lorsque vous déplacez une batterie en la tirant ou en la poussant sur de la moquette ou sur toute autre surface synthétique
- lorsque vous frottez la batterie avec des chiffons

### ATTENTION

Lors du processus de charge, la batterie produit de l'hydrogène. Si vous provoquez un court-circuit ou si des étincelles se forment, l'hydrogène risque de s'enflammer. Il y a risque d'explosion.

- Assurez-vous toujours que, la cosse du pôle positif de la batterie branchée n'entre pas en contact avec les pièces du véhicule.
- Ne posez jamais d'objets métalliques ni d'outils sur la batterie.
- Lors du branchement et du débranchement de la batterie, tenez impérativement compte de l'ordre des opérations indiqué pour les cosses de la batterie.
- Lors de l'aide au démarrage, assurez-vous toujours de raccorder uniquement les cosses de batterie de polarité identique.
- Lors de l'aide au démarrage, tenez impérativement compte de l'ordre des opérations indiqué pour le branchement et le débranchement du câble de dépannage.
- Ne branchez ou ne débranchez pas les cosses de la batterie lorsque le moteur tourne.

### ATTENTION

L'électrolyte est corrosif. Il y a risque de blessure.

Évitez tout contact avec la peau, les yeux ou les vêtements. N'inhaliez pas de gaz de batterie. Ne vous penchez pas au-dessus de la batterie. Éloignez les enfants des batteries. Rincez immédiatement l'électrolyte avec de l'eau et consultez immédiatement un médecin.

### Protection de l'environnement



Les piles contiennent des substances polluantes. La loi interdit de les éliminer avec les ordures ménagères. Elles

doivent être récupérées séparément et valorisées dans le respect des règles de protection de l'environnement.



Éliminez les piles dans le respect des règles de protection de l'environnement. Déposez les piles usagées dans un atelier qualifié ou dans un point de récupération des piles usagées.

**!** Faites contrôler régulièrement la batterie par un atelier qualifié.

Respectez les échéances de maintenance qui figurent dans le carnet de maintenance ou adressez-vous à un atelier qualifié pour de plus amples informations.

**!** Confiez toujours les interventions sur la batterie à un atelier qualifié. Si, exceptionnellement, vous devez impérativement débrancher vous-même la batterie, respectez les points suivants :

- Arrêtez le moteur et retirez la clé. Sur les véhicules équipés de la fonction KEYLESS-GO, assurez-vous que le contact n'est pas mis. Veillez à ce que tous les voyants qui se trouvent sur le combiné d'instruments soient éteints. Sinon, vous risquez d'endommager des organes électroniques, tels que l'alternateur.
- Débranchez d'abord la cosse du pôle négatif, puis celle du pôle positif. N'intervertissez en aucun cas les cosses. Sinon, l'électronique du véhicule pourrait être endommagée.
- La boîte de vitesses reste bloquée sur la position **P** lorsque la batterie est débranchée. Le véhicule est immobilisé. Vous ne pouvez alors plus déplacer le véhicule.

La batterie et le cache de la cosse du pôle positif doivent toujours être montés correctement lors de l'utilisation.

La batterie du véhicule doit toujours être suffisamment chargée pour que sa durée de vie soit aussi longue que prévue.

Pour manipuler la batterie, suivez les consignes de sécurité et prenez les mesures de protection qui s'imposent.



Risque d'explosion



Il est interdit de fumer ou d'approcher un feu ou une flamme nue au cours de la manipulation de la batterie. Evitez la formation d'étincelles.



L'électrolyte est corrosif. Evitez tout contact avec la peau, les yeux ou les vêtements.

Portez des vêtements de protection appropriés, en particulier des gants, un tablier et une protection faciale.

Rincez immédiatement les projections d'électrolyte à l'eau claire. Si nécessaire, consultez un médecin.

Portez des lunettes de protection.



Eloignez les enfants.



Suivez les instructions d'utilisation.

Comme d'autres batteries, la batterie du véhicule peut se décharger avec le temps lorsque vous n'utilisez pas le véhicule. Dans ce cas, faites débrancher la batterie par un atelier qualifié. Vous pouvez également la brancher à un chargeur recommandé par Mercedes-Benz afin de maintenir son niveau de charge. Pour de plus amples informations, adressez-vous à un atelier qualifié.

Si vous utilisez le véhicule le plus souvent pour des trajets courts ou si vous l'immobili-

sez pendant une longue période, faites contrôler l'état de charge de la batterie plus fréquemment. Si vous souhaitez immobiliser votre véhicule pendant une période prolongée, faites-vous conseiller par un atelier qualifié.

**i** Retirez la clé lorsque vous arrêtez le véhicule et n'avez besoin d'aucun consommateur électrique. Le véhicule ne consomme alors qu'une très faible quantité d'énergie et vous ménagera la batterie.

**i** Après une coupure de courant (suite à la décharge de la batterie, par exemple), vous devez régler l'heure. Vous trouverez des informations sur le réglage de l'heure dans la notice d'utilisation numérique.

### Charge de la batterie

#### **⚠ ATTENTION**

Un mélange gazeux explosif peut s'échapper de la batterie pendant la charge ou lors de l'aide au démarrage. Il y a risque d'explosion. Evitez impérativement d'approcher un feu ou une flamme nue, de provoquer des étincelles ou de fumer. Assurez-vous que l'aération soit suffisante pendant la charge ou lors de l'aide au démarrage. Ne vous penchez pas au-dessus de la batterie.

#### **⚠ ATTENTION**

L'électrolyte est corrosif. Il y a risque de blessure.

Evitez tout contact avec la peau, les yeux ou les vêtements. N'inhalez pas de gaz de batterie. Ne vous penchez pas au-dessus de la batterie. Eloignez les enfants des batteries. Rincez immédiatement l'électrolyte avec de l'eau et consultez immédiatement un médecin.

#### **⚠ ATTENTION**

Une batterie déchargée peut déjà geler dès que la température est voisine du point de congélation. Si vous utilisez l'aide au démarrage ou si vous chargez la batterie, des gaz



peuvent s'échapper de la batterie. Il y a risque d'explosion.

Laissez toujours une batterie gelée dégeler avant de la charger ou d'utiliser l'aide au démarrage.

**!** Utilisez toujours un chargeur équipé d'un limiteur de la tension de charge à 14,8 V maximum.

**!** Chargez la batterie uniquement par le point de survoltage.

Le point d'aide au démarrage se trouve dans le compartiment moteur.

Lorsque la température extérieure est basse et que les voyants de contrôle et d'alerte qui se trouvent sur le combiné d'instruments ne s'allument pas, la batterie déchargée est très probablement gelée. Dans ce cas, ne chargez pas la batterie et n'utilisez pas l'aide au démarrage. La durée de vie d'une batterie dégelée peut être réduite. Le démarrage peut en être affecté, en particulier lorsque la température est basse. Faites contrôler la batterie dégelée par un atelier qualifié.

Avant de charger la batterie, nous vous recommandons de lire la notice d'utilisation du chargeur.

- ▶ Ouvrez le capot.
- ▶ Raccordez le chargeur à la borne positive et au point de masse dans le même ordre que l'autre batterie lors de l'aide au démarrage du moteur (▷ page 258).



**Aide au démarrage du moteur**

Pour l'aide au démarrage, utilisez uniquement le point d'aide au démarrage qui se trouve dans le compartiment moteur et qui comprend la borne positive et le point de masse.

**⚠ ATTENTION**

L'électrolyte est corrosif. Il y a risque de blessure.

Évitez tout contact avec la peau, les yeux ou les vêtements. N'inhalez pas de gaz de batterie. Ne vous penchez pas au-dessus de la batterie. Éloignez les enfants des batteries. Rincez immédiatement l'électrolyte avec de l'eau et consultez immédiatement un médecin.

**⚠ ATTENTION**

Un mélange gazeux explosif peut s'échapper de la batterie pendant la charge ou lors de l'aide au démarrage. Il y a risque d'explosion.

Évitez impérativement d'approcher un feu ou une flamme nue, de provoquer des étincelles ou de fumer. Assurez-vous que l'aération soit suffisante pendant la charge ou lors de l'aide au démarrage. Ne vous penchez pas au-dessus de la batterie.

**⚠ ATTENTION**

Lors du processus de charge, la batterie produit de l'hydrogène. Si vous provoquez un court-circuit ou si des étincelles se forment, l'hydrogène risque de s'enflammer. Il y a risque d'explosion.

- Assurez-vous toujours que, la cosse du pôle positif de la batterie branchée n'entre pas en contact avec les pièces du véhicule.
- Ne posez jamais d'objets métalliques ni d'outils sur la batterie.
- Lors du branchement et du débranchement de la batterie, tenez impérativement compte de l'ordre des opérations indiqué pour les cosses de la batterie.
- Lors de l'aide au démarrage, assurez-vous toujours de raccorder uniquement les cosses de batterie de polarité identique.
- Lors de l'aide au démarrage, tenez impérativement compte de l'ordre des opérations indiqué pour le branchement et le débranchement du câble de dépannage.
- Ne branchez ou ne débranchez pas les cosses de la batterie lorsque le moteur tourne.

**⚠ ATTENTION**

Une batterie déchargée peut déjà geler dès que la température est voisine du point de congélation. Si vous utilisez l'aide au démarrage ou si vous chargez la batterie, des gaz peuvent s'échapper de la batterie. Il y a risque d'explosion.

Laissez toujours une batterie gelée dégeler avant de la charger ou d'utiliser l'aide au démarrage.

**!** Évitez les tentatives de démarrage répétées ou prolongées. Sinon, le carburant non brûlé risque d'endommager le catalyseur.

Lorsque la température extérieure est basse et que les voyants de contrôle et d'alerte qui se trouvent sur le combiné d'instruments ne s'allument pas, la batterie déchargée est très probablement gelée. Dans ce cas, ne chargez pas la batterie et n'utilisez pas l'aide au démarrage. La durée de vie d'une batterie dégelée peut être réduite. Le démarrage peut en être affecté,

en particulier lorsque la température est basse. Faites contrôler la batterie dégelée par un atelier qualifié.

Ne démarrez pas le véhicule avec un chargeur rapide. Lorsque la batterie est déchargée, le moteur peut être démarré à l'aide de la batterie d'un autre véhicule (ou d'une autre batterie) et de câbles de dépannage. Tenez compte pour cela des remarques suivantes :

- La batterie n'est pas accessible dans tous les véhicules. Si la batterie de l'autre véhicule n'est pas accessible, le moteur peut être démarré à l'aide d'une autre batterie ou d'un dispositif d'aide au démarrage.
- Utilisez l'aide au démarrage uniquement lorsque le moteur et le système d'échappement sont froids.
- Ne démarrez pas le moteur lorsque la batterie est gelée. Laissez-la d'abord dégeler.
- Utilisez l'aide au démarrage uniquement si la batterie de dépannage a une tension nominale de 12 V.
- Utilisez uniquement des câbles de dépannage de section suffisante et munis de pinces isolées.
- Si la batterie est entièrement déchargée, laissez la batterie de dépannage branchée pendant quelques minutes avant d'effectuer une tentative de démarrage. Cela permet de charger un peu la batterie vide.
- Veillez à ce que les véhicules ne se touchent pas.

Assurez-vous que

- les câbles de dépannage ne sont pas endommagés
  - les parties non isolées des pinces n'entrent pas en contact avec d'autres pièces métalliques tant que les câbles de dépannage sont branchés sur la batterie
  - les câbles de dépannage ne puissent pas entrer en contact avec des pièces pouvant se mettre en mouvement lorsque le moteur tourne (poulie de la courroie trapézoïdale ou ventilateur, par exemple)
- ▶ Serrez le frein de stationnement électrique.
  - ▶ Mettez la boîte de vitesses sur **P**.
  - ▶ Ramenez la clé en position **O** dans le contacteur d'allumage, puis retirez-la (▷ page 133). Sur les véhicules équipés de la fonction KEYLESS-GO, assurez-vous que le contact n'est pas mis (▷ page 134). Tous les voyants qui se trouvent sur le combiné d'instruments doivent être éteints.
  - ▶ Arrêtez tous les consommateurs électriques (chauffage de la lunette arrière ou éclairage, etc.).
  - ▶ Ouvrez le capot.

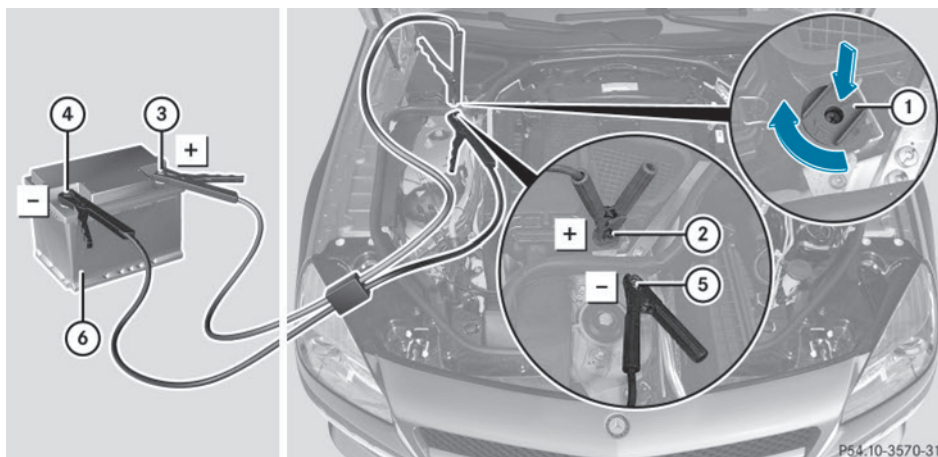

## Assistance dépannage

Le numéro ⑥ indique la batterie chargée de l'autre véhicule ou un dispositif d'aide au démarrage.

- ▶ Appuyez sur le cache ① qui se trouve sur la borne positive ② dans le sens de la flèche et tournez-le dans le sens des aiguilles d'une montre. Le cache ① est maintenu en position basse, la borne positive ② est découverte.
- ▶ Reliez la borne positive ② de votre véhicule au pôle positif ③ de l'autre batterie ⑥ avec le câble de dépannage. Commencez par la borne positive ② de votre véhicule.
- ▶ Laissez tourner le moteur du véhicule de dépannage au ralenti.
- ▶ Reliez le pôle négatif ④ de l'autre batterie ⑥ au point de masse ⑤ de votre véhicule avec le câble de dépannage. Commencez par l'autre batterie ⑥.
- ▶ Démarrez le moteur.
- ▶ Laissez tourner les moteurs pendant quelques minutes avant de débrancher le câble de dépannage.
- ▶ Débranchez d'abord le câble de dépannage qui relie le point de masse ⑤ et le pôle négatif ④, puis celui qui relie la borne positive ② et le pôle positif ③. Commencez dans les 2 cas par les contacts de votre véhicule.
- ▶ Après le retrait des câbles de dépannage, appuyez sur le cache ① qui se trouve sur la borne positive ② et tournez-le dans le sens inverse des aiguilles d'une montre. Le cache ① revient dans sa position initiale. La borne positive ② est de nouveau protégée et isolée.
- ▶ Faites contrôler la batterie par un atelier qualifié.

**i** L'aide au démarrage du moteur n'est pas un état de fonctionnement normal.

**i** Vous pouvez vous procurer ces câbles de dépannage et obtenir des informations complémentaires sur l'aide au démarrage du moteur dans tous les ateliers qualifiés.

## Remorquage et démarrage du moteur par remorquage du véhicule

### Consignes de sécurité importantes

#### ATTENTION

Si vous remorquez un véhicule dont le poids est supérieur au poids total autorisé de votre véhicule,

- l'anneau de remorquage peut se rompre
- l'attelage peut tanguer et se renverser

Il y a risque d'accident.

Avant de remorquer un autre véhicule, vérifiez que son poids n'est pas supérieur au poids total autorisé de votre véhicule.

**!** Lorsque le **DISTRONIC PLUS** ou la fonction **HOLD** sont activés, le véhicule freine automatiquement dans certaines situations. Pour éviter d'endommager le véhicule, désactivez le **DISTRONIC PLUS** et la fonction **HOLD** dans les situations suivantes ou similaires :

- en cas de remorquage
- lors du passage dans une station de lavage automatique

**!** Fixez le câble ou la barre de remorquage uniquement aux anneaux de remorquage. Sinon, le véhicule pourrait être endommagé.

**!** N'utilisez pas l'anneau de remorquage pour dégager le véhicule. Cela peut endommager le véhicule. En cas de doute, faites dégager le véhicule à l'aide d'une grue.

**!** Lors du remorquage, roulez lentement et sans à-coups. Une force de traction trop élevée peut endommager les véhicules.

**!** N'utilisez pas de dispositif de remorquage doté d'élingues de levage pour remorquer le véhicule. Sinon, le véhicule pourrait être endommagé.

**!** Pour le remorquage de véhicules équipés de la fonction **KEYLESS-GO**, utilisez la clé au lieu de la touche de démarrage et d'ar-

rêt. Sinon, il se peut que la boîte de vitesses automatique passe sur **P** si vous ouvrez la porte du conducteur ou celle du passager, ce qui peut entraîner des dommages au niveau de la boîte de vitesses.

**!** Assurez-vous que le frein de stationnement électrique est desserré. Si le frein de stationnement électrique est en panne, adressez-vous à un atelier qualifié.

**!** Vous ne devez pas remorquer le véhicule sur plus de 50 km (30 milles). Ne roulez pas à plus de 50 km/h (30 mi/h) lors du remorquage.

Si le véhicule doit être remorqué sur plus de 50 km (30 milles), il est nécessaire de soulever complètement le véhicule et de le faire transporter.

**!** Avant de remorquer un autre véhicule, vérifiez que son poids n'est pas supérieur au poids total autorisé de votre véhicule.

Vous trouverez des indications relatives au poids total autorisé sur la plaque constructeur de votre véhicule (▷ page 300).

Il est préférable de faire transporter votre véhicule plutôt que de le remorquer.

La boîte de vitesses automatique doit être sur **N** lors du remorquage.

La batterie doit être branchée et chargée. Sinon, vous ne pouvez pas

- tourner la clé en position **2** dans le contacteur d'allumage
- mettre la boîte de vitesses automatique sur **N**

**i** Avant de remorquer le véhicule, désactivez le verrouillage automatique (▷ page 180). Sinon, le véhicule pourrait se verrouiller de manière intempestive pendant qu'il est poussé ou remorqué.

### Pose et dépose de l'anneau de remorquage

#### Pose de l'anneau de remorquage

##### ATTENTION

La sortie d'échappement peut être très chaude. Vous risquez de vous brûler lors du retrait du cache arrière.

Ne touchez pas la sortie d'échappement. Soyez extrêmement prudent lors du retrait du cache arrière.

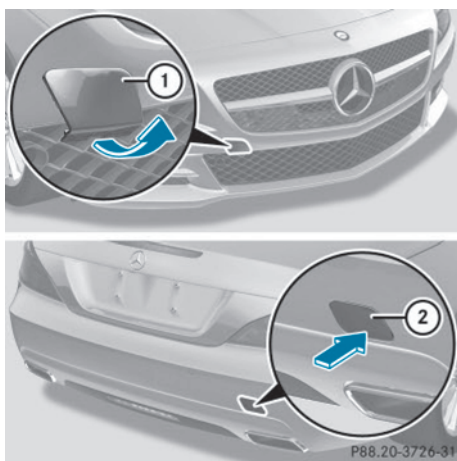

Caches des logements de l'anneau de remorquage (exemple)

Les logements de l'anneau de remorquage amovible se trouvent dans les pare-chocs. Ils sont situés à l'avant et à l'arrière, sous les caches.

- ▶ Prenez l'anneau de remorquage dans l'outillage de bord (▷ page 248).
- ▶ **Pare-chocs avant :** introduisez un doigt dans l'ouverture située sur le bord inférieur du cache ①.
- ▶ Retirez le cache ① du pare-chocs en le tirant vers l'avant (flèche).  
Le cache ① est fixé à l'orifice par l'intermédiaire d'une sangle.

- ▶ **Pare-chocs arrière :** appuyez sur le cache ②, au niveau du repère, dans le sens de la flèche.
- ▶ Ecartez le cache ② de l'orifice.
- ▶ Vissez l'anneau de remorquage jusqu'en butée en le tournant dans le sens des aiguilles d'une montre et serrez-le à fond.

#### Dépose de l'anneau de remorquage

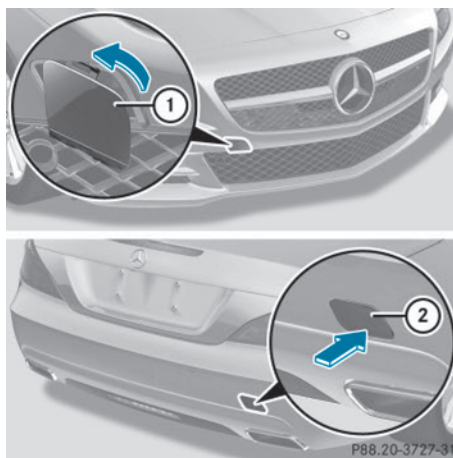

Caches des logements de l'anneau de remorquage (exemple)

- ▶ Desserrez l'anneau de remorquage et dévissez-le.
- ▶ **Pare-chocs avant :** mettez le cache ① en place sur l'orifice situé dans le pare-chocs, comme indiqué sur l'illustration.
- ▶ Engagez le cache ① dans l'orifice (flèche).  
Le cache ① est à présent accroché au bord supérieur de l'orifice.
- ▶ Pour fermer, appuyez sur la partie inférieure du cache ①.
- ▶ **Pare-chocs arrière :** mettez le cache ② en place sur le pare-chocs et appuyez dessus jusqu'à ce qu'il soit verrouillé.
- ▶ Rangez l'anneau de remorquage dans l'outillage de bord (▷ page 248).

### Remorquage du véhicule avec l'essieu arrière soulevé

**!** Si vous faites remorquer le véhicule avec l'essieu arrière soulevé, vous devez couper le contact. Sinon, une intervention de l'ESP® pourrait endommager le système de freinage.

- ▶ Allumez les feux de détresse (▷ page 116).
- ▶ Tournez la clé en position **0** dans le contacteur d'allumage, puis retirez-la.
- ▶ Lorsque vous quittez le véhicule, prenez la clé ou la clé KEYLESS-GO avec vous.

Pour remorquer votre véhicule avec l'essieu arrière soulevé, respectez les consignes de sécurité importantes (▷ page 261).

### Remorquage du véhicule avec les 2 essieux au sol

#### ATTENTION

Lorsque le blocage du volant est enclenché, vous ne pouvez plus diriger le véhicule. Il y a un risque d'accident.

Mettez toujours le contact lorsque vous remorquez le véhicule avec un câble ou une barre de remorquage.

La boîte de vitesses automatique passe automatiquement sur **P** si vous ouvrez la porte du conducteur ou celle du passager ou si vous retirez la clé du contacteur d'allumage.

Pour que la boîte de vitesses automatique reste sur **N** lors du remorquage, effectuez impérativement les opérations suivantes :

- ▶ Allumez les feux de détresse (▷ page 116).

**i** Lorsque vous remorquez un véhicule et que les feux de détresse sont allumés, utilisez le commodo comme d'habitude pour indiquer les changements de direction. Dans ce cas, seuls les clignotants indiquant la direction souhaitée clignotent. Après que le commodo a été ramené dans sa position initiale, les feux de détresse recommencent à clignoter.

▶ Assurez-vous que le véhicule est à l'arrêt et que la clé se trouve en position **0** dans le contacteur d'allumage.

▶ Tournez la clé en position **2** dans le contacteur d'allumage.

Sur les véhicules équipés de la fonction KEYLESS-GO, vous devez utiliser la clé au lieu de la touche de démarrage et d'arrêt (▷ page 134).

▶ Appuyez sur la pédale de frein et maintenez-la enfoncée.

▶ Mettez la boîte de vitesses automatique sur **N**.

▶ Relâchez la pédale de frein.

▶ Desserrez le frein de stationnement électrique.

▶ Laissez la clé en position **2** dans le contacteur d'allumage.

Pour faire remorquer votre véhicule, respectez les consignes de sécurité importantes (▷ page 261).

### Transport du véhicule

**!** Vous ne devez arrimer le véhicule que par les roues, jamais par des éléments du véhicule (composants des essieux ou de la direction, par exemple). Sinon, vous pourriez endommager le véhicule.

Utilisez l'anneau de remorquage lorsque vous transportez le véhicule sur un camion-plateau ou une remorque.

▶ Tournez la clé en position **2** dans le contacteur d'allumage.

▶ Mettez la boîte de vitesses automatique sur **N**.

#### Dès que vous faites transporter le véhicule :

▶ Immobilisez le véhicule en serrant le frein de stationnement électrique pour l'empêcher de se mettre à rouler.

▶ Mettez la boîte de vitesses automatique sur **P**.

- ▶ Ramenez la clé en position **0** dans le contacteur d'allumage, puis retirez-la.
- ▶ Arrimez le véhicule.

### Démarrage du moteur par remorquage du véhicule (démarrage de secours du moteur)

**!** Le démarrage du moteur par remorquage du véhicule n'est pas autorisé sur les véhicules équipés d'une boîte de vitesses automatique. Sinon, vous pourriez endommager la boîte de vitesses automatique.

Pour de plus amples informations sur l'aide au démarrage du moteur, voir (▷ page 258).

### Protection de l'équipement électrique

#### Consignes de sécurité importantes

#### ATTENTION

Si vous intervenez au niveau d'un fusible défectueux, le pontez ou le remplacez par un fusible dont le calibre est supérieur, les câbles électriques peuvent subir une surcharge. Un incendie peut alors se déclarer. Il y a risque d'accident et de blessure.

Remplacez toujours les fusibles défectueux par des fusibles neufs spécifiques de même calibre.

**!** Utilisez uniquement des fusibles agréés pour Mercedes-Benz et du calibre prescrit pour le système concerné. Sinon, les composants ou les systèmes peuvent être endommagés.

Les fusibles du véhicule servent à interrompre l'alimentation des circuits électriques défectueux. Lorsqu'un fusible fond, les consommateurs branchés en aval de celui-ci ne fonctionnent plus.

Les fusibles qui ont fondu doivent être remplacés par des fusibles équivalents (même couleur et même calibre). Reportez-vous au

plan d'affectation des fusibles pour connaître leur calibre.

Si le fusible neuf fond également, faites rechercher et éliminer la cause du problème par un atelier qualifié.

### Avant le remplacement des fusibles

- ▶ Immobilisez le véhicule pour qu'il ne puisse pas se mettre à rouler (▷ page 144).
- ▶ Arrêtez tous les consommateurs électriques.
- ▶ Ramenez la clé en position **0** dans le contacteur d'allumage, puis retirez-la (▷ page 133).

ou

- ▶ Sur les véhicules équipés de la fonction KEYLESS-GO, assurez-vous que le contact n'est pas mis (▷ page 134).

Tous les voyants qui se trouvent sur le combiné d'instruments doivent être éteints.

Les fusibles sont répartis dans différentes boîtes à fusibles :

- Boîte à fusibles à droite dans le compartiment moteur, vu dans le sens de la marche
- Boîte à fusibles à l'extrémité de la planche de bord
- Boîte à fusibles à droite à l'arrière du véhicule, vu dans le sens de la marche

Le plan d'affectation des fusibles se trouve avec l'outillage de bord dans le compartiment de rangement situé sous le plancher du coffre (▷ page 248).

### Boîte à fusibles à l'extrémité de la planche de bord

**!** N'utilisez pas d'objet pointu (tournevis, par exemple) pour ouvrir le couvercle qui se trouve à l'extrémité de la planche de bord. Sinon, vous pourriez endommager la planche de bord et le couvercle.



⚠ Veillez à ce que l'humidité ne pénètre pas dans la boîte à fusibles lorsque le cache est ouvert.

⚠ Veillez à ce que le cache soit bien positionné sur la boîte à fusibles lorsque vous le fermez. Sinon, l'infiltration d'humidité ou la saleté pourraient compromettre le fonctionnement des fusibles.



- ▶ **Ouverture :** tirez le couvercle ① vers l'extérieur dans le sens de la flèche et retirez-le.
- ▶ **Fermeture :** accrochez l'avant du couvercle ① à la planche de bord.
- ▶ Rabattez le couvercle ① et appuyez dessus jusqu'à ce qu'il soit verrouillé.

### Boîte à fusibles dans le compartiment moteur

#### ⚠ ATTENTION

Si les essuie-glaces se mettent en marche alors que le capot est ouvert, vous risquez d'être coincé par la tringlerie des essuie-glaces. Il y a risque de blessure.

Arrêtez toujours les essuie-glaces et coupez le contact avant d'ouvrir le capot.

⚠ Veillez à ce que l'humidité ne pénètre pas dans la boîte à fusibles lorsque le cache est ouvert.

⚠ Veillez à ce que le cache soit bien positionné sur la boîte à fusibles lorsque vous le fermez. Sinon, l'infiltration d'humidité ou

la saleté pourraient compromettre le fonctionnement des fusibles.

- ▶ Ouvrez le capot.

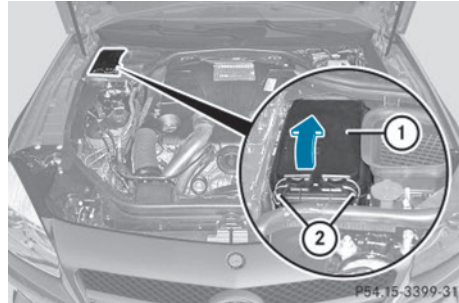

- ▶ Le cas échéant, éliminez les traces d'humidité sur la boîte à fusibles avec un chiffon sec.
- ▶ **Ouverture :** ouvrez les agrafes de retenue ②.
- ▶ Soulevez le cache ① de la boîte à fusibles dans le sens de la flèche et retirez-le.

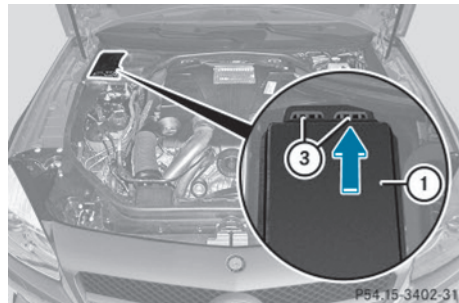

- ▶ **Fermeture :** contrôlez que le joint est positionné correctement sur le cache ①.
- ▶ Pour mettre le cache ① en place, positionnez les 2 orifices ③ situés à l'arrière sur les fixations qui se trouvent sur la boîte à fusibles. Les fixations qui se trouvent sur la boîte à fusibles doivent être entièrement visibles à travers les 2 orifices ③.
- ▶ Abaissez le cache ①.
- ▶ Accrochez les agrafes de retenue ② sur la boîte à fusibles et fermez-les.



- Fermez le capot.

### Boîte à fusibles à l'arrière

❗ Veillez à ce que l'humidité ne pénètre pas dans la boîte à fusibles lorsque le cache est ouvert.

❗ Veillez à ce que le cache soit bien positionné sur la boîte à fusibles lorsque vous le fermez. Sinon, l'infiltration d'humidité ou la saleté pourraient compromettre le fonctionnement des fusibles.

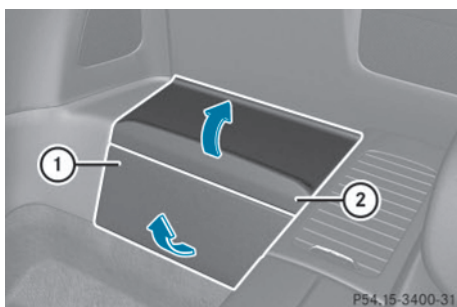

La boîte à fusibles se trouve à droite à l'arrière du véhicule, vu dans le sens de la marche.

- **Ouverture :** ouvrez le guide-ceinture sur le siège droit et sortez la ceinture de sécurité.
- Avancez le siège droit au maximum.
- Passez les doigts entre le cache et le revêtement du plancher de manière à saisir la partie avant du cache ①.
- Retirez la partie avant du cache ① par l'avant dans le sens de la flèche.
- Retirez la partie supérieure du cache ② par le haut dans le sens de la flèche.

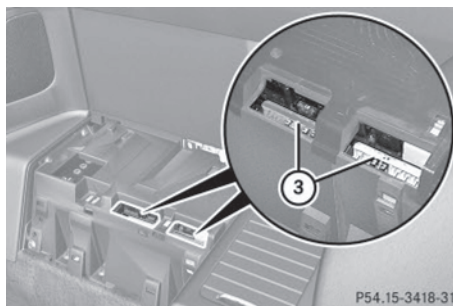

Les fusibles ③ sont accessibles par les 2 ouvertures qui se trouvent sur le haut de la boîte à fusibles.

- **Fermeture :** introduisez les pattes de fixation situées au dos de la partie supérieure du cache ② dans les évidements qui se trouvent sur le haut de la boîte à fusibles.
- Rabattez la partie supérieure du cache ② jusqu'à ce qu'elle s'enclenche de manière audible.
- Introduisez les pattes de fixation situées au dos de la partie avant du cache ① dans les évidements qui se trouvent sur le devant de la boîte à fusibles.
- Poussez la partie avant du cache ① vers l'arrière jusqu'à ce qu'elle s'enclenche de manière audible.
- Reculez le siège droit.
- Accrochez la ceinture de sécurité dans le guide-ceinture sur le siège droit.

Vous trouverez dans la notice d'utilisation numérique des informations sur les thèmes suivants :

- Réglage des sièges
- Sortie de la ceinture de sécurité du guide-ceinture

Informations utiles .....	268
Consignes de sécurité importantes	268
Pour une bonne utilisation .....	268
Pression des pneus .....	271
Chargement du véhicule .....	278
Informations utiles sur les jantes et les pneus .....	281
Changement de roue .....	290
Combinaisons de jantes et de pneus .....	295

### Informations utiles

- i** Cette notice d'utilisation décrit tous les modèles ainsi que l'ensemble des équipements de série et optionnels qui étaient disponibles pour votre véhicule au moment de la clôture de la rédaction de cette notice d'utilisation. Des divergences sont possibles selon les pays. Notez que votre véhicule n'est pas obligatoirement équipé de toutes les fonctions décrites. Cela vaut également pour les fonctions et systèmes importants pour la sécurité.
- i** Lisez les informations sur les ateliers qualifiés (▷ page 33).

### Consignes de sécurité importantes

#### ATTENTION

Si vous montez des jantes et des pneus de dimensions incorrectes, les freins de roue ou les composants de la suspension des roues risquent d'être endommagés. Il y a risque d'accident.

Les jantes et les pneus doivent toujours être remplacés par des jantes et des pneus correspondant aux spécifications des pneus d'origine.

Pour les jantes, tenez alors compte des éléments suivants :

- Désignation
- Type

Pour les pneus, tenez alors compte des éléments suivants :

- Désignation
- Fabricant
- Type

#### ATTENTION

Un pneu dégonflé compromet fortement le comportement routier, la manœuvrabilité et la capacité de freinage du véhicule. Il y a risque d'accident.

Pneus ne convenant pas pour le roulage à plat :

- Ne roulez jamais avec un pneu dégonflé.
- Remplacez immédiatement le pneu dégonflé par votre roue de secours d'urgence ou votre roue de secours normale ou prenez contact avec un atelier qualifié.

Pneus convenant pour le roulage à plat :

- Tenez compte des remarques et avertissements relatifs aux pneus MOExtended (pneus convenant pour le roulage à plat).

L'utilisation d'accessoires non agréés par Mercedes-Benz pour votre véhicule ou une utilisation incorrecte peuvent compromettre la sécurité de fonctionnement de votre véhicule.

Avant tout achat et utilisation d'accessoires non agréés, renseignez-vous auprès d'un atelier qualifié sur les points suivants :

- Adéquation
- Dispositions légales
- Recommandations d'usine

Pour de plus amples informations sur les dimensions et les types de jantes et de pneus adaptés à votre véhicule, voir (▷ page 295).

Vous trouverez des informations sur les pressions de gonflage pour les pneus de votre véhicule

- sur la plaque d'information sur les pneus et le chargement située sur le montant B
- dans le tableau des pressions de gonflage situé dans la trappe du réservoir
- sous « Pression des pneus »

### Pour une bonne utilisation

#### Informations sur la conduite

Si le véhicule est lourdement chargé, contrôlez la pression des pneus et corrigez-la si nécessaire.

Pendant la marche, prêtez attention aux vibrations, aux bruits et à un comportement

anormal du véhicule, par exemple lorsque ce dernier tire d'un côté. Cela peut signifier que les jantes ou les pneus sont endommagés. En cas de doute concernant l'état d'un pneu, réduisez la vitesse du véhicule. Arrêtez-vous dès que possible et contrôlez l'état des jantes et des pneus. Des dommages cachés au niveau des pneus peuvent également être à l'origine de ce comportement routier anormal. Si aucun dommage n'est visible, faites contrôler les jantes et les pneus par un atelier qualifié.

Évitez tout pincement des pneus lorsque vous garez le véhicule. Lorsque vous ne pouvez pas éviter les bordures de trottoirs, les ralentisseurs ou autres bords, franchissez ces obstacles à vitesse réduite et selon un angle obtus. Sinon, vous risquez d'endommager les pneus et notamment leurs flancs.

### Contrôle régulier des jantes et des pneus

#### ATTENTION

Des pneus endommagés peuvent entraîner des pertes de pression. Vous risqueriez alors de perdre le contrôle du véhicule. Il y a risque d'accident.

Contrôlez régulièrement l'état des pneus et remplacez immédiatement les pneus endommagés.

Contrôlez régulièrement l'état des pneus et des jantes, au moins 1 fois par mois ou après un trajet en tout-terrain ou sur des routes en mauvais état. Des roues endommagées peuvent entraîner des pertes de pression au niveau des pneus. Vérifiez que les pneus ne présentent pas d'endommagements, tels que

- des coupures
- des fissures
- des hernies
- des déformations
- des fissures ou une corrosion importante au niveau des jantes

Contrôlez régulièrement sur tous les pneus la profondeur des sculptures ainsi que l'état de la bande de roulement sur toute la largeur du pneu (▷ page 269). Braquez si nécessaire les roues avant pour pouvoir contrôler plus facilement le côté intérieur.

Toutes les roues doivent disposer d'un capuchon de valve afin de protéger la valve contre l'encrassement et l'humidité. Montez sur les valves de pneu uniquement les capuchons de valve fournis de série ou autres capuchons agréés spécialement par Mercedes-Benz pour votre véhicule. Ne montez aucun autre capuchon de valve ou système (systèmes de contrôle de la pression des pneus, par exemple).

Contrôlez la pression de chacun des pneus à intervalles réguliers ainsi qu'avant les longs trajets. Corrigez la pression des pneus si nécessaire (▷ page 271).

La durée de vie d'un pneu dépend entre autres des facteurs suivants :

- Style de conduite
- Pression des pneus
- Distance parcourue

### Consignes de sécurité importantes relatives aux sculptures des pneus

#### ATTENTION

Si la profondeur de la semelle du pneu est insuffisante, l'adhérence des pneus diminue. L'eau ne peut plus être évacuée. Cela entraîne un risque accru d'aquaplanage sur chaussée mouillée, en particulier si vous roulez à une vitesse inadaptée. Il y a risque d'accident.

Si la pression des pneus est trop élevée ou trop basse, il peut arriver que la bande de roulement des pneus ne s'use pas uniformément. Par conséquent, contrôlez régulièrement sur tous les pneus la profondeur de la semelle et l'état de la bande de roulement sur toute la largeur du pneu.

Profondeur minimale de la semelle :

- Pneus été : 3 mm ( $\frac{1}{8}$  po)
- Pneus M+S : 4 mm ( $\frac{1}{6}$  po)

Pour des raisons de sécurité, faites remplacer les pneus avant que la profondeur minimale prescrite pour la semelle ne soit atteinte.

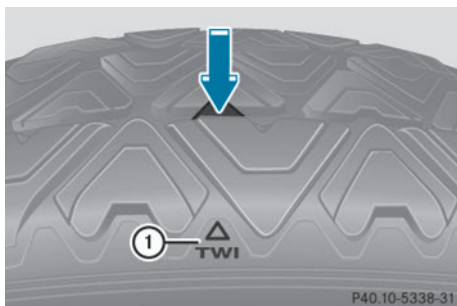

Un indicateur ① d'usure de la bande de roulement se présente sous la forme d'une barrette intégrée dans les sculptures du pneu.

Les indicateurs d'usure de la bande de roulement sont prescrits par la loi. Les indicateurs sont répartis en 6 points sur la bande de roulement. Ils sont visibles dès que la profondeur des sculptures atteint environ  $\frac{1}{16}$  pouce (1,6 mm). Dans ce cas, l'usure du pneu est telle qu'il doit être remplacé.

### Choix, montage et remplacement des pneus

- Ne montez que des jantes et des pneus de même type et de même marque.  
Exception : en cas de crevaison, il est possible de ne pas respecter cette consigne. Tenez compte de la section « Pneus MOExtended (pneus convenant pour le roulage à plat) » (▷ page 249).
- Ne montez que des pneus adaptés au type de jante.
- Lorsque votre véhicule est équipé de pneus neufs, roulez à vitesse modérée pendant les 60 premiers miles (100 km). Ce n'est

qu'après que les pneus neufs atteignent leur pleine efficacité.

- N'usez pas trop les pneus. Sinon, leur adhérence sur route mouillée diminue fortement (aquaplanage).
- Remplacez les pneus au plus tard au bout de 6 ans, indépendamment de leur degré d'usure.

### Pneus MOExtended (pneus convenant pour le roulage à plat)

Les pneus MOExtended (convenant pour le roulage à plat) vous permettent de poursuivre votre route même lorsqu'un ou plusieurs pneus sont entièrement dégonflés.

Vous ne pouvez utiliser des pneus MOExtended que lorsque l'avertisseur de perte de pression des pneus ou le système de contrôle de la pression des pneus est activé et uniquement sur des roues spécialement contrôlées par Mercedes-Benz.

Tenez compte des remarques relatives à la conduite avec des pneus MOExtended en cas de crevaison (▷ page 249).

- ① Départ usine, les véhicules équipés de pneus MOExtended ne disposent pas du kit anticrevaison TIREFIT. Si vous montez sur votre véhicule des pneus qui ne conviennent pas pour le roulage à plat (des pneus hiver, par exemple), équipez-le en plus d'un kit anticrevaison TIREFIT. Vous pouvez vous procurer un kit anticrevaison TIREFIT dans un atelier qualifié.

## Pression des pneus

### Remarques relatives à la pression des pneus

#### Consignes de sécurité importantes

##### ⚠ ATTENTION

Les pneus dont la pression est trop basse ou trop élevée sont exposés aux risques suivants :

- Ils peuvent éclater, en particulier lorsque la charge ou la vitesse du véhicule augmentent.
- Ils peuvent s'user de manière excessive et/ou irrégulière, ce qui peut réduire fortement leur adhérence.
- Le comportement routier ainsi que la manœuvrabilité et le comportement au freinage du véhicule peuvent être fortement compromis.

Il y a risque d'accident.

Tenez compte des pressions de gonflage recommandées et contrôlez la pression de chacun des pneus, y compris celle de la roue de secours

- au moins 1 fois par mois
- si le chargement a été modifié
- avant les longs trajets
- si les conditions d'utilisation ont changé (trajet en tout-terrain, par exemple)

Corrigez la pression des pneus si nécessaire.

- i** Les indications qui figurent dans les exemples de plaque d'information sur les pneus et le chargement et dans les exemples de tableaux des pressions de gonflage des pneus sont fournies à titre d'exemple. Les données relatives à la pression des pneus sont spécifiques à chaque véhicule et peuvent donc différer des valeurs présentées ici. Vous trouverez les pressions de gonflage valables pour votre véhicule sur la plaque d'information sur les pneus et le chargement et dans le tableau des pressions de gonflage des pneus.

### Remarques générales

Vous trouverez des indications relatives à la pression des pneus montés départ usine sur votre véhicule sur les plaques d'information présentées ici.

Pour de plus amples informations sur la pression des pneus, adressez-vous à un atelier qualifié.

### Plaque d'information sur les pneus et le chargement

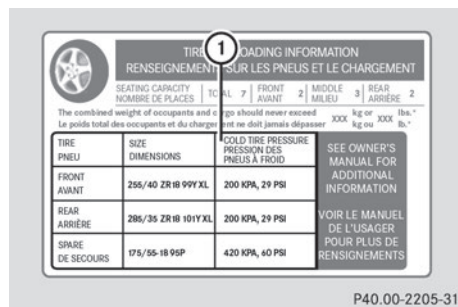

#### ① Pressions de gonflage recommandées

La plaque d'information sur les pneus et le chargement se trouve sur le montant B côté conducteur (▷ page 278).

La plaque d'information sur les pneus et le chargement contient les pressions de gonflage recommandées pour des pneus froids. Les pressions de gonflage recommandées sont indiquées sur la base de la charge et de la vitesse maximales autorisées du véhicule.

### Tableau des pressions de gonflage des pneus

Le tableau des pressions de gonflage des pneus se trouve à l'intérieur de la trappe du réservoir.



Tableau des pressions de gonflage pour tous les pneus homologués pour ce véhicule et montés d'usine (exemple)

Le tableau des pressions de gonflage des pneus contient les pressions de gonflage recommandées pour des pneus froids pour différentes conditions d'utilisation du véhicule (charge et/ou vitesse).

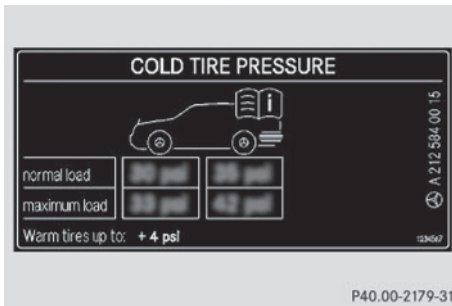

Tableau des pressions de gonflage avec les dimensions des pneus (exemple)

Si la pression de gonflage est précédée de l'indication de dimensions de pneus, cela signifie que la pression indiquée est uniquement valable pour ces tailles de pneus. Les états de charge « partiellement chargé » et « chargé au maximum » sont représentés dans le tableau par un nombre différent de personnes et de bagages. Le nombre réel de sièges peut différer.

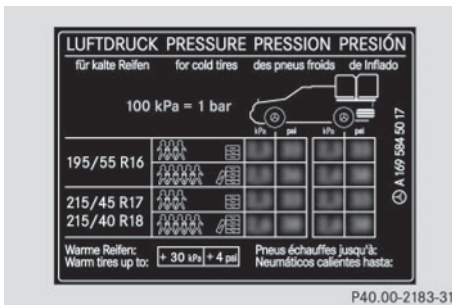
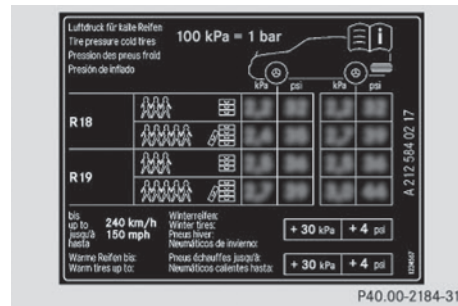

Certains tableaux des pressions de gonflage des pneus mentionnent uniquement le diamètre des jantes (**R18**, par exemple) à la place des dimensions de pneus complètes. Le diamètre des jantes est indiqué dans les dimensions des pneus et figure sur le flanc des pneus (> page 283).

Si la pression de gonflage a été réglée conformément aux valeurs basses prévues pour une charge et/ou une vitesse faible, augmentez la pression lorsque

- vous souhaitez rouler avec une charge plus élevée et/ou
- vous souhaitez rouler à une vitesse plus élevée

**i** La pression de gonflage recommandée dans le tableau des pressions de gonflage des pneus pour une charge élevée et/ou une vitesse élevée peut entraîner une diminution du confort de marche.

Un réglage incorrect de la pression des pneus peut provoquer une surchauffe et une perte de pression soudaine.

Pour de plus amples informations, adressez-vous à un atelier qualifié.

### Remarques importantes sur la pression des pneus

#### **!** ATTENTION

Lorsque la pression des pneus baisse de manière répétée, il se peut que les jantes, les valves ou les pneus soient endommagés. Une pression de gonflage trop faible peut entraîner



ner l'éclatement d'un pneu. Il y a risque d'accident.

- Recherchez la présence de corps étrangers.
- Contrôlez l'étanchéité de la jante et de la valve.

Si vous ne pouvez pas éliminer les dommages, prenez contact avec un atelier qualifié.

#### ATTENTION

Si vous montez un accessoire inadapté sur les valves de pneu, cela peut provoquer une surcharge et entraîner la défaillance des valves, ce qui aurait comme conséquence une perte de pression des pneus. Les systèmes de contrôle de la pression des pneus proposés dans le cadre du post-équipement maintiennent, de par leur construction, les valves ouvertes. Cela peut également entraîner des pertes de pression au niveau des pneus. Il y a risque d'accident.

Vissez sur les valves de pneu uniquement les capuchons de valve fournis de série ou autres capuchons agréés spécialement par Mercedes-Benz pour votre véhicule.

Utilisez un manomètre approprié pour contrôler la pression des pneus. L'aspect extérieur d'un pneu ne permet aucune déduction concernant sa pression. Sur les véhicules équipés du système électronique de contrôle de la pression des pneus, vous pouvez également vérifier la pression des pneus par l'intermédiaire de l'ordinateur de bord.

La pression et la température des pneus augmentent pendant la marche. Ceci dépend de la vitesse à laquelle vous roulez et de la charge du véhicule.

Corrigez donc la pression uniquement lorsque les pneus sont froids.

Les pneus sont froids lorsque

- le véhicule est resté immobilisé pendant 3 heures sans que les pneus aient été exposés au rayonnement solaire
- vous avez parcouru moins de 1 mile (1,6 km)

La température des pneus varie en fonction de la température ambiante, de la vitesse du véhicule et de la charge des pneus. Si la température des pneus se modifie de 18 °F (10 °C), la pression des pneus varie de 10 kPa (0,1 bar, 1,5 psi) environ. Tenez-en compte lorsque vous contrôlez la pression des pneus chauds. Corrigez la pression des pneus uniquement si elle est trop basse pour les conditions d'utilisation actuelles. Si vous contrôlez la pression de gonflage alors que les pneus sont chauds, vous obtiendrez une valeur supérieure à celle qui aurait été obtenue avec des pneus froids. C'est normal. Ne dégonflez en aucun cas les pneus pour les amener à la valeur prescrite pour les pneus froids. La pression des pneus serait alors trop basse.

Respectez les pressions de gonflage recommandées pour les pneus froids qui figurent

- sur la plaque d'information sur les pneus et le chargement située sur le montant B côté conducteur
- dans le tableau des pressions de gonflage des pneus qui se trouve à l'intérieur de la trappe du réservoir

#### Pression de gonflage trop faible ou trop élevée

##### Pression de gonflage trop faible

#### ATTENTION

Des pneus dont la pression est trop basse risquent de surchauffer et d'éclater. En outre, ils peuvent s'user de manière excessive et/ou irrégulière, ce qui peut fortement compromettre le comportement au freinage et le comportement routier du véhicule. Il y a risque d'accident.

Évitez les pressions de gonflage trop basses pour chacun des pneus, y compris la roue de secours.



Les pneus qui ne sont pas suffisamment gonflés peuvent

- surchauffer et devenir défectueux
- avoir des répercussions négatives sur la tenue de route du véhicule
- s'user rapidement et de manière irrégulière
- avoir des répercussions négatives sur la consommation de carburant

### Pression de gonflage trop élevée

#### ATTENTION

Les pneus dont la pression est trop élevée peuvent éclater car ils peuvent être plus facilement endommagés par les aspérités de certaines routes, les nids-de-poule, etc. En outre, ils peuvent s'user de manière irrégulière, ce qui peut fortement compromettre le comportement au freinage et le comportement routier du véhicule. Il y a risque d'accident.

Évitez les pressions de gonflage trop élevées pour chacun des pneus, y compris la roue de secours.

Les pneus qui sont trop gonflés peuvent

- allonger la distance de freinage
- avoir des répercussions négatives sur la tenue de route du véhicule
- s'user rapidement et de manière irrégulière
- avoir des répercussions négatives sur le confort de marche
- subir des dommages plus rapidement

### Pression de gonflage maximale

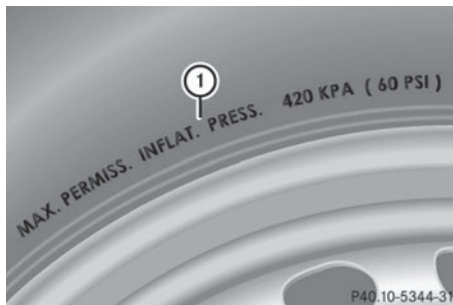

- ① Pression de gonflage maximale autorisée (exemple)

La pression de gonflage maximale autorisée ne doit jamais être dépassée. Lorsque vous réglez la pression des pneus, tenez toujours compte de la pression de gonflage recommandée pour votre véhicule (▷ page 271).

- i** Les valeurs réelles pour les pneus sont spécifiques à chaque véhicule et peuvent différer des valeurs figurant dans l'illustration.

### Contrôle de la pression des pneus

#### Consignes de sécurité importantes

Tenez compte des remarques relatives à la pression des pneus (▷ page 271).

Vous trouverez des informations sur les pressions de gonflage pour les pneus de votre véhicule

- sur la plaque d'information sur les pneus et le chargement située sur le montant B
- dans le tableau des pressions de gonflage situé dans la trappe du réservoir
- dans le chapitre « Pression des pneus »

### Contrôle manuel de la pression des pneus

Pour déterminer et régler correctement la pression des pneus, procédez comme suit :

- ▶ Retirez le capuchon de la valve du pneu à contrôler.
- ▶ Pressez le manomètre contre la valve.
- ▶ Lisez la pression de gonflage et comparez-la aux valeurs recommandées qui figurent sur la plaque d'information sur les pneus et le chargement ou dans le tableau des pressions de gonflage des pneus (▷ page 271).
- ▶ Si la pression de gonflage est trop basse, augmentez-la afin d'atteindre la valeur recommandée.
- ▶ Si la pression de gonflage est trop élevée, laissez sortir de l'air en appuyant sur la tige métallique de la valve. Pour cela, utilisez la pointe d'un stylo, par exemple. Contrôlez ensuite à nouveau la pression de gonflage à l'aide du manomètre.
- ▶ Revissez le capuchon sur la valve du pneu.
- ▶ Répétez la procédure pour les autres pneus.

### Contrôle pression pneus

#### Remarques générales

Le système de contrôle de la pression des pneus surveille la pression des 4 pneus à l'aide de capteurs intégrés dans les roues. Le système de contrôle de la pression des pneus vous alerte lorsque la pression dans un ou plusieurs pneus baisse. Le système de contrôle de la pression des pneus fonctionne uniquement si toutes les roues du véhicule sont équipées de capteurs appropriés.

Les informations relatives à la pression des pneus sont affichées sur le visuel multifonction. La pression de gonflage actuelle de chaque pneu apparaît sur le visuel multifonction dans le menu [Maintenance](#) après quelques minutes de marche.



Affichage de la pression actuelle des pneus (exemple)

Vous trouverez des informations sur l'affichage du message dans le chapitre « Contrôle électronique de la pression des pneus » (▷ page 277).

### Consignes de sécurité importantes

#### ⚠ ATTENTION

Chaque pneu, y compris celui de la roue de secours (si disponible), devrait être contrôlé à froid au moins une fois par mois et gonflé à la pression recommandée par le constructeur du véhicule (voir la plaque d'information sur les pneus et le chargement située sur le montant B côté conducteur ou le tableau des pressions de gonflage des pneus qui se trouve dans le volet du réservoir de votre véhicule). Si votre véhicule est équipé de pneus dont la taille diffère de celle qui est indiquée sur la plaque d'information sur les pneus et le chargement ou dans le tableau des pressions de gonflage des pneus, vous devez déterminer la pression correcte de ces pneus.

Votre véhicule dispose d'un système de contrôle de la pression des pneus (TPMS) assurant une sécurité supplémentaire. Un voyant s'allume lorsque le système constate que la pression d'un ou plusieurs pneus est nettement trop basse. Si le voyant indiquant que la pression des pneus est trop basse s'allume, arrêtez-vous dès que possible, contrôlez vos pneus et gonflez-les à la pression correcte. Si vous roulez avec des pneus dont la pression est nettement trop basse, ceux-ci subissent une surchauffe qui peut les rendre défectueux. Une pression des pneus trop basse augmente en outre la consommation de carburant, raccourcit la durée de vie des pneus

et peut compromettre la tenue de route et le comportement au freinage du véhicule.

Tenez compte du fait que le TPMS ne remplace pas un contrôle en règle des pneus et que le conducteur est responsable du réglage correct de la pression des pneus, même lorsque celle-ci n'est pas encore suffisamment basse pour que le voyant du TPMS indiquant que la pression des pneus est trop basse s'allume.

Uniquement pour les Etats-Unis :

Votre véhicule dispose également d'un affichage de défaut TPMS qui apparaît lorsque le système de contrôle de la pression des pneus ne fonctionne pas correctement. L'affichage de défaut TPMS est combiné au voyant indiquant que la pression des pneus est trop basse. Lorsque le système détecte un défaut, le voyant clignote pendant 1 minute environ, puis reste allumé en permanence. Ce processus se répète à chaque démarrage suivant du véhicule tant que le défaut persiste.

Lorsque l'affichage de défaut apparaît, il se peut que le système ne soit pas en mesure de détecter ou de signaler correctement une pression des pneus trop basse. Un défaut du système de contrôle de la pression des pneus peut avoir différentes causes, telles que le montage sur le véhicule de pneus de rechange incompatibles ou de pneus ou jantes qui empêchent le fonctionnement correct du TPMS. Contrôlez systématiquement l'affichage de défaut TPMS après chaque changement d'un ou plusieurs pneus ou jantes effectué sur votre véhicule afin de vous assurer que les pneus de rechange ou les autres pneus ou jantes permettent un fonctionnement correct du TPMS.

Il incombe au conducteur de régler la pression des pneus conformément à la pression de gonflage recommandée pour les pneus froids et adaptée aux conditions d'utilisation du véhicule (▷ page 271). Tenez compte du fait que le système de contrôle de la pression des pneus doit d'abord initialiser la pression de gonflage adaptée aux conditions d'utilisa-

tion actuelles du véhicule. Le seuil d'alerte déclenchant l'affichage du message en cas de perte notable de pression se base sur les valeurs de référence initialisées. Réglez la pression de gonflage lorsque les pneus sont froids, puis redémarrez le système de contrôle de la pression des pneus (▷ page 278). Les pressions actuelles seront mémorisées comme nouvelles valeurs de référence. Vous êtes ainsi assuré de ne recevoir de message d'alerte que lorsque la pression de gonflage a nettement baissé.

Le système de contrôle de la pression des pneus ne vous prévient pas si la pression réglée est incorrecte. Tenez compte des remarques relatives aux pressions de gonflage recommandées (▷ page 271).

Le système de contrôle de la pression des pneus ne peut pas vous avertir en cas de perte de pression soudaine, due par exemple à l'intrusion d'un corps étranger. Dans ce cas, vous devez freiner avec précaution jusqu'à l'arrêt complet du véhicule. Ne donnez pas de coups de volant brusques.

Le système de contrôle de la pression des pneus dispose sur le combiné d'instruments d'un voyant orange d'alerte qui sert à signaler les pertes de pression/les défauts. En fonction de sa séquence de clignotement ou d'allumage, le voyant d'alerte signale une pression de gonflage trop faible ou un défaut au niveau du système de contrôle de la pression des pneus :

- Si le voyant d'alerte est allumé en permanence, cela signifie que la pression de gonflage d'un ou plusieurs pneus est nettement trop faible. Le système de contrôle de la pression des pneus ne présente pas de défaut.
- Si le voyant d'alerte clignote d'abord pendant 1 minute environ, puis reste allumé, cela signifie que le système de contrôle de la pression des pneus est défectueux.

**i** Outre le voyant d'alerte, un message apparaît sur le visuel multifonction.





Pour de plus amples informations, voir (> page 194).

En cas de défaillance du système de contrôle de la pression des pneus, il peut s'écouler plus de 10 minutes jusqu'à ce que le défaut soit signalé par le clignotement (pendant 1 minute environ), puis l'allumage permanent du voyant d'alerte de pression des pneus. Une fois le défaut éliminé, le voyant d'alerte de pression des pneus s'éteint au bout de quelques minutes de marche.

Les valeurs de pression affichées par l'ordinateur de bord peuvent être différentes de celles mesurées avec un manomètre à la station-service. Les pressions des pneus affichées par l'ordinateur de bord sont calculées en fonction du niveau de la mer. En altitude, la pression des pneus indiquée par un manomètre est plus élevée que celle affichée par l'ordinateur de bord. Dans ce cas, ne diminuez pas la pression des pneus.

Les sources d'ondes radioélectriques, telles que les casques radio et les radiotéléphones, qui se trouvent dans le véhicule ou à proximité peuvent perturber le fonctionnement du système de contrôle de la pression des pneus.

### Contrôle électronique de la pression des pneus

- ▶ Assurez-vous que la clé se trouve en position **2** (> page 133) dans le contacteur d'allumage.
- ▶ Appuyez sur la touche  ou la touche  du volant pour sélectionner le menu **Mainten.**
- ▶ Appuyez sur la touche  ou la touche  pour sélectionner **Pression pneus.**
- ▶ Appuyez sur la touche **OK**.  
La pression de chacun des pneus est affichée sur le visuel multifonction.

Si le véhicule a été arrêté pendant plus de 20 minutes, le message suivant apparaît :

### Affichage pression pneus quelques minutes après le départ.

Le système de contrôle de la pression des pneus reconnaît automatiquement les nouvelles roues ou les nouveaux capteurs après un cycle d'initialisation. Tant que le système n'est pas en mesure d'associer chacune des valeurs de pression à la roue correspondante, le message suivant apparaît à la place de la pression des pneus : **Contrôle pression pneus activé.** Les pressions des pneus sont alors déjà contrôlées.

### Messages d'alerte du système de contrôle de la pression des pneus

Lorsque le système de contrôle de la pression des pneus détecte une perte de pression dans un ou plusieurs pneus, un message d'alerte apparaît sur le visuel multifonction et le voyant orange d'alerte de pression des pneus s'allume.





- Si le message **Corriger pression pneus** s'affiche sur le visuel multifonction, la pression d'un ou plusieurs pneus est insuffisante et doit être contrôlée dès que vous en avez la possibilité.
- Si le message **Contrôler pneus** s'affiche sur le visuel multifonction, la pression d'un ou plusieurs pneus a fortement baissé et les pneus doivent être contrôlés.
- Si le message **Attention pneu(s) défaut.** s'affiche sur le visuel multifonction, la pression d'un ou plusieurs pneus baisse brusquement et les pneus doivent être contrôlés.

Respectez impérativement les instructions et les consignes de sécurité qui figurent dans la section « Pneumatiques », relatives aux messages sur le visuel (> page 194).

- i** En cas de permutation des roues, il est possible que les pressions de gonflage affichées soient erronées pendant quelques instants, n'étant pas encore actualisées. Les pressions de gonflage correctes sont affichées après quelques minutes de trajet.

### Redémarrage du contrôle de la pression des pneus

Si vous redémarrez le système de contrôle de la pression des pneus, tous les messages d'alerte en attente sont effacés et le voyant d'alerte s'éteint. Les pressions de gonflage actuellement réglées sont considérées comme valeurs de référence pour le contrôle. Dans la plupart des cas, le système de contrôle de la pression des pneus reconnaît automatiquement les nouvelles valeurs de référence lorsque vous avez modifié la pression des pneus. Vous pouvez également fixer les valeurs de référence manuellement en procédant comme indiqué dans cette section. Le système de contrôle de la pression des pneus surveille alors les nouvelles pressions de gonflage.

- ▶ A l'aide de la plaque d'information sur les pneus et le chargement située sur le montant B côté conducteur, réglez la pression de gonflage recommandée en fonction des conditions de marche (▷ page 271). Vous trouverez d'autres pressions de gonflage des pneus recommandées pour différentes conditions d'utilisation du véhicule dans le tableau des pressions de gonflage des pneus qui se trouve à l'intérieur de la trappe du réservoir (▷ page 271).
- ▶ Assurez-vous que la pression des 4 pneus est correcte.
- ▶ Assurez-vous que la clé se trouve en position **2** dans le contacteur d'allumage.
- ▶ Appuyez sur la touche  ou la touche  du volant pour sélectionner le menu **Mainten.**
- ▶ Appuyez sur la touche  ou la touche  pour sélectionner **Pression pneus.**
- ▶ Appuyez sur la touche . La pression de chacun des pneus ou le message **Affichage pression pneus**

**quelques minutes après le départ** apparaît sur le visuel multifonction.

- ▶ Appuyez sur la touche . Le message **Press. actuelles comme nouvelles valeurs de référence** apparaît sur le visuel multifonction.

### Si vous souhaitez confirmer le redémarrage :

- ▶ Appuyez sur la touche . Le message **Contrôle pression pneus redémarré** apparaît sur le visuel multifonction.

Après quelques minutes de trajet, le système contrôle si la pression actuelle des pneus se trouve dans la plage de valeurs prescrite. La pression des pneus est ensuite contrôlée sur la base de ces nouvelles valeurs de référence.

### Si vous souhaitez interrompre le processus de redémarrage :

- ▶ Appuyez sur la touche . Les valeurs de pression mémorisées lors du dernier redémarrage servent de référence pour la surveillance de la pression des pneus.

## Chargement du véhicule

### Plaques d'information sur les pneus et le chargement

#### ATTENTION

Des pneus surchargés risquent de surchauffer et d'éclater. Une surcharge des pneus peut par ailleurs compromettre la manœuvrabilité et le comportement routier du véhicule et occasionner une défaillance des freins. Il y a risque d'accident.

Tenez compte de la capacité de charge des pneus. La capacité de charge doit correspondre au moins à la moitié de la charge sur essieu autorisée. Ne surchargez jamais les pneus en dépassant leur charge utile maximale.

2 plaques apposées sur votre véhicule indiquent la charge maximale possible.

- (1) La plaque d'information sur les pneus et le chargement se trouve sur le montant B côté conducteur. La plaque d'information sur les pneus et le chargement indique le nombre maximal d'occupants autorisé ainsi que la charge maximale autorisée. Vous y trouverez en outre des informations sur les dimensions des pneus montés d'usine et sur les pressions de gonflage correspondantes.
- (2) La plaque constructeur se trouve sur le montant B côté conducteur. La plaque constructeur donne des informations sur le poids total autorisé. Ce dernier prend en compte le poids du véhicule, ainsi que toutes les personnes à bord, le carburant et le chargement. Vous trouverez en outre des informations sur la charge maximale autorisée sur les essieux avant et arrière.

La charge maximale sur essieu autorisée correspond au poids maximal pouvant être supporté par un essieu (essieu avant ou arrière). Ne dépassez jamais le poids total autorisé ni la charge maximale autorisée sur les essieux avant et arrière.

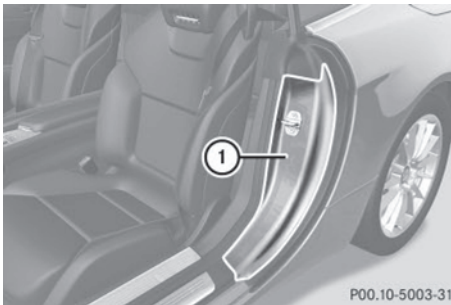

① Montant B, côté conducteur

### Poids total maximal autorisé

- Vous trouverez le poids total maximal autorisé sur la plaque d'information sur les pneus et le chargement ① : « Le poids total des occupants et des bagages ne doit jamais dépasser XXX kg ou XXX lb. »

Le poids total des occupants du véhicule, du chargement et des bagages ne doit pas dépasser la valeur indiquée.

- ① Les indications qui figurent sur la plaque d'information sur les pneus et le chargement illustrée ici sont fournies à titre d'exemple. Les données relatives à la pression des pneus sont spécifiques à chaque véhicule et peuvent donc différer des valeurs présentées ici. Vous trouverez le poids total maximal autorisé dans le cas de votre véhicule sur sa plaque d'information sur les pneus et le chargement.

### Nombre de places assises

Le nombre maximal de places assises ① détermine le nombre maximal de personnes



pouvant voyager à bord du véhicule. Vous trouverez cette information sur la plaque d'information sur les pneus et le chargement.

- i** Les indications qui figurent sur la plaque d'information sur les pneus et le chargement illustrée ici sont fournies à titre d'exemple. Le nombre de places assises est spécifique à chaque véhicule et peut donc différer des valeurs présentées ici. Vous trouverez le nombre de places assises de votre véhicule sur sa plaque d'information sur les pneus et le chargement.

### Détermination de la charge maximale

#### Les différentes étapes

La méthode suivante a été développée d'après les dispositions applicables aux fabricants en vertu du titre 49, partie 575, du Code américain des règlements fédéraux et conformément au « National Traffic and Motor Vehicle Safety Act of 1966 ».

- ▶ **Etape 1 :** recherchez l'indication « The combined weight of occupants and cargo should never exceed XXX kg or XXX lb. » (« Le poids combiné des occupants et de la charge ne doit jamais dépasser XXX kg ou XXX lb ») qui figure sur les pneus et sur la plaque d'information sur les pneus et le chargement de votre véhicule.
- ▶ **Etape 2 :** déterminez le poids cumulé du conducteur et des passagers qui doivent monter à bord.
- ▶ **Etape 3 :** déduisez des XXX kg ou XXX lb le poids cumulé du conducteur et des passagers.
- ▶ **Etape 4 :** le résultat correspond à la charge autorisée pour le chargement et les bagages. Exemple : pour une valeur « XXX » égale à 1 400 lb et 5 occupants de 150 lb chacun, la charge maximale pour le chargement et les bagages s'élève à 650 lb ( $1\,400 - 750 (5 \times 150) = 650$  lb).
- ▶ **Etape 5 :** déterminez le poids cumulé du chargement et des bagages à transporter.

Pour des raisons de sécurité, ce poids ne doit pas dépasser la charge autorisée calculée à l'étape 4.

### Exemple - étapes 1 à 3

Le tableau suivant contient des exemples de calcul de la charge totale et de la charge utile pour différentes configurations de sièges et un nombre différent d'occupants de poids différent. Dans les exemples suivants, on présume une charge maximale de 1 500 lb (680 kg). **Cette valeur ne sert qu'à des fins de démonstration.** Utilisez toujours la charge maximale spécifique à votre véhicule qui figure sur la plaque d'information sur les pneus et le chargement de votre véhicule (▷ page 278).

Plus le poids total des occupants est élevé, plus la charge maximale pour les bagages est faible.

#### Etape 1

	Exemple 1	Exemple 2
<b>Poids cumulé maximal des occupants et du chargement (données figurant sur la plaque d'information sur les pneus et le chargement)</b>	1 500 lb (680 kg)	1 500 lb (680 kg)

## Étape 2

	Exemple 1	Exemple 2
<b>Nombre de personnes dans le véhicule (conducteur et passagers)</b>	1	2
<b>Poids des passagers</b>	Passager 1 : 175 lb (80 kg)	Passager 1 : 175 lb (80 kg) Passager 2 : 195 lb (88 kg)
<b>Poids total de tous les occupants</b>	175 lb (80 kg)	370 lb (168 kg)

## Étape 3

	Exemple 1	Exemple 2
<b>Charge maximale (poids total maximal autorisé figurant sur la plaque d'information sur les pneus et le chargement moins le poids total de tous les occupants)</b>	1 500 lb (680 kg) -175 lb (80 kg) = 1 325 lb (600 kg)	1 500 lb (680 kg) -370 lb (168 kg) = 1 130 lb (512 kg)

## Plaque constructeur du véhicule

Même si vous avez soigneusement calculé la charge totale, assurez-vous de ne pas dépasser le poids total autorisé ni les charges sur essieu autorisées dans le cas de votre véhicule. Vous trouverez des indications à ce sujet sur la plaque constructeur de votre véhi-

cule qui se trouve sur le montant B côté conducteur (▷ page 278).

**Poids total autorisé du véhicule :** le poids total du véhicule prenant en compte tous les occupants et le chargement ne doit pas dépasser le poids total autorisé du véhicule.

**Charge sur essieu autorisée :** charge maximale autorisée pouvant être supportée par un essieu (essieu avant ou arrière).

Pour être sûr que votre véhicule ne dépasse pas les valeurs maximales autorisées (poids total du véhicule et charges sur essieu maximales autorisées), faites peser votre véhicule chargé (avec conducteur, passagers et chargement) sur une balance appropriée.

## Informations utiles sur les jantes et les pneus

## Standards uniformes de classification de la qualité des pneus

## Aperçu des classes de qualité des pneus

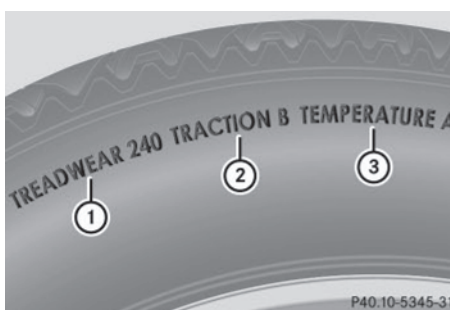

Les « Standards uniformes de classification de la qualité des pneus » sont imposés par le gouvernement américain. Ils sont destinés à donner aux conducteurs des informations uniformes et fiables sur les performances des pneus. Les fabricants de pneus doivent classer les pneus sur la base de 3 facteurs de performance : ① la classe d'usure de la bande de roulement, ② la classe de motricité et ③ la classe de température. Ces dispositions ne sont pas applicables au Canada.



Cependant, la classe de qualité correspondante est inscrite sur le flanc de tous les pneus en vente libre en Amérique du Nord.

L'indication de la classe de qualité se trouve sur le flanc du pneu, entre l'épaulement et le point de largeur maximale.

Exemple :

- **Classe d'usure de la bande de roulement:** 200
- **Classe de motricité:** AA
- **Classe de température:** A

En plus des exigences liées à la classe de qualité, tous les pneus pour voitures particulières doivent satisfaire aux consignes de sécurité prescrites par la loi.

- i** Les valeurs réelles pour les pneus sont spécifiques à chaque véhicule et peuvent différer des valeurs figurant dans l'illustration.

### Usure de la bande de roulement

La classe d'usure de la bande de roulement est un classement comparatif basé sur le degré d'usure du pneu lorsqu'il est testé sous des conditions contrôlées lors d'essais sur un parcours officiel du gouvernement américain. Par exemple, s'il était testé sur le parcours du gouvernement, un pneu de classe 150 aurait une tenue de route une fois et demie supérieure à celle d'un pneu de classe 100.

La performance relative des pneus dépend toutefois des conditions d'utilisation réelles et peut diverger considérablement de la norme en fonction des habitudes de conduite, des pratiques de maintenance, des caractéristiques de la chaussée et des conditions climatiques.

### Motricité

#### ATTENTION

L'attribution d'une classe de traction à un pneu repose sur des tests de freinage en ligne droite et ne prend pas en considération les caractéristiques d'accélération, de conduite

en virage, d'aquaplanage ou de traction de pointe.

- !** Evitez de faire patiner les pneus. Ceci peut provoquer des dommages au niveau de la chaîne cinématique.

Les classes de motricité sont, de la plus élevée à la plus faible, AA, A, B et C. Ces classes correspondent à la capacité d'un pneu à s'arrêter sur une chaussée mouillée dans des conditions contrôlées et sur des surfaces d'essai en asphalte et en béton mises à disposition par le gouvernement américain. Un pneu classé C peut avoir une mauvaise motricité.

La vitesse de sécurité sur route mouillée, enneigée ou verglacée est toujours inférieure à la vitesse de sécurité sur chaussée sèche. Soyez particulièrement attentif à l'état de la chaussée dès que la température extérieure s'approche du point de congélation.

Mercedes-Benz vous recommande de veiller à ce que les sculptures des 4 pneus hiver aient une profondeur minimale de 1/8 pouce (4 mm). Respectez la profondeur minimale prescrite pour les sculptures (▷ page 269). Les pneus hiver, par rapport aux pneus été, permettent de réduire la distance de freinage sur de la neige compactée. La distance de freinage reste nettement plus longue que sur des routes sans neige ni verglas. Conduisez par conséquent avec une prudence extrême. Vous trouverez de plus amples informations sur les pneus hiver (pneus M+S) dans la notice d'utilisation numérique.

### Température

#### ATTENTION

La classe de température est déterminée pour un pneu correctement gonflé et non surchargé. L'action individuelle ou combinée de facteurs tels qu'une vitesse trop élevée, une pression de gonflage trop faible ou une sollicitation excessive peut provoquer une surchauffe, voire la défaillance du pneu.

Les classes de température sont A (la plus élevée), B et C. Elles correspondent à la résistance du pneu à l'échauffement et à sa capacité à dissiper la chaleur lors de tests réalisés sur une roue spécifique dans des conditions contrôlées en laboratoire. Une température élevée constante peut endommager le matériau du pneu et réduire sa durée de vie. Des températures excessives peuvent par ailleurs provoquer une défaillance soudaine du pneu. La classe C correspond aux performances que tous les pneus pour voitures particulières doivent avoir conformément à la norme fédérale de sécurité concernant les véhicules automobiles n° 109 (Federal Motor Vehicle Safety Standard No. 109). Les classes B et A correspondent à des niveaux de performance qui vont au-delà des exigences minimales légales.

### Inscriptions figurant sur les pneus

#### Vue d'ensemble

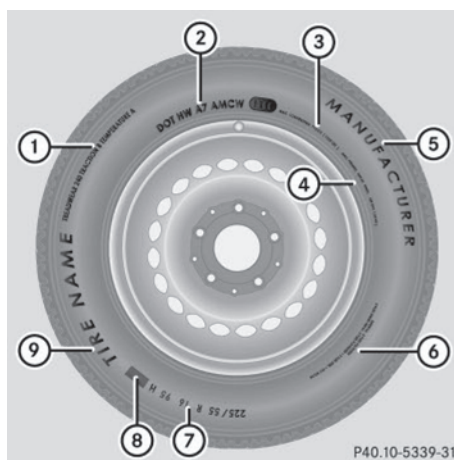

- ① Standards uniformes de classification de la qualité des pneus (▷ page 288)
- ② DOT, numéro d'identification du pneu (▷ page 286)
- ③ Charge maximale du pneu (▷ page 286)
- ④ Pression maximale du pneu (▷ page 274)

- ⑤ Fabricant
- ⑥ Matériau du pneu (▷ page 287)
- ⑦ Dimensions du pneu, capacité de charge et indice de vitesse (▷ page 283)
- ⑧ Code de charge (▷ page 286)
- ⑨ Nom du pneu

Outre son nom (désignation commerciale) et celui du fabricant, un pneu porte les indications susmentionnées.

- i** Les données relatives aux pneus sont spécifiques à chaque véhicule et peuvent donc différer par rapport à l'illustration.

#### Dimensions des pneus, capacité de charge et indice de vitesse

##### ⚠ ATTENTION

Si vous dépassez la capacité de charge indiquée sur les pneus ou l'indice de vitesse autorisé, cela peut causer des dommages au niveau des pneus et entraîner leur éclatement. Il y a risque d'accident.

Par conséquent, montez uniquement des pneus dont les dimensions et le type sont agréés pour votre véhicule. Veillez à respecter la capacité de charge des pneus requise pour le véhicule et l'indice de vitesse.

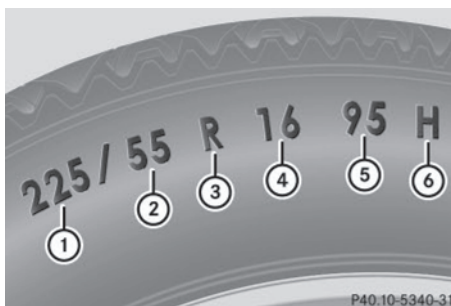

- ① Largeur du pneu
- ② Rapport hauteur/largeur en %
- ③ Code du pneu
- ④ Diamètre de la jante
- ⑤ Indice de charge
- ⑥ Indice de vitesse

**Généralité:** en fonction des standards définis par le fabricant, les dimensions du pneu inscrites sur le flanc peuvent être ou non précédées d'une lettre.

Lorsque les dimensions ne sont précédées d'aucune lettre (comme dans l'exemple ci-dessus) : pneu pour voitures particulières répondant aux normes de fabrication européennes.

Lorsque les dimensions sont précédées de la lettre « P » : pneu pour voitures particulières répondant aux normes de fabrication américaines.

Lorsque les dimensions sont précédées des lettres « LT » : pneu pour utilitaires légers répondant aux normes de fabrication américaines.

Lorsque les dimensions sont précédées de la lettre « T » : roue de secours compacte avec une pression de gonflage élevée conçue exclusivement pour une utilisation temporaire en cas d'urgence.

**Largeur du pneu:** la largeur du pneu ① indique la largeur nominale en millimètres.

**Rapport hauteur/largeur:** le rapport dimensionnel ② indique le rapport entre la hauteur et la largeur du pneu en pour cent. Vous obtenez cette valeur en divisant la hauteur du pneu par sa largeur.

**Code du pneu:** le code du pneu ③ indique le type de construction. « R » désigne un pneu à carcasse radiale. « D » désigne un pneu à carcasse diagonale et « B » un pneu à carcasse diagonale ceinturée.

Chaque fabricant a la possibilité d'ajouter à la désignation des pneus dont la vitesse maximale est supérieure à 149 mph (240 km/h) l'indication « ZR » (245/40 ZR 18, par exemple).

**Diamètre de la jante:** le diamètre de la jante ④ correspond au diamètre du siège de bourrelet et non au diamètre du rebord de jante. Le diamètre de la jante est exprimé en pouces (in).

**Indice de charge:** l'indice de charge ⑤ est un code numérique indiquant la capacité maximale de charge d'un pneu.

Les pneus ne doivent pas être soumis à une charge supérieure à la charge maximale autorisée. La charge maximale autorisée figure sur la plaque d'information sur les pneus et le chargement qui se trouve sur le montant B côté conducteur (> page 278).

Exemple :

Un indice de charge de 91 signifie que le pneu peut supporter une charge maximale de 1 356 lb (615 kg). Pour de plus amples informations sur la charge maximale des pneus en kg et en lb, voir (> page 286).

Pour de plus amples informations sur l'indice de charge, voir Code de charge (> page 286).

**Indice de vitesse:** l'indice de vitesse ⑥ indique la vitesse maximale autorisée pour le pneu.



**i** Les données relatives aux pneus sont spécifiques à chaque véhicule et peuvent donc différer par rapport à l'illustration.

Indépendamment de l'indice de vitesse, vous devez impérativement respecter les limites de vitesse. Conduisez prudemment et adaptez votre style de conduite aux conditions de circulation.

Pneus été	
Indice	Classe de vitesse
Q	jusqu'à 100 mph (160 km/h)
R	jusqu'à 106 mph (170 km/h)
S	jusqu'à 112 mph (180 km/h)
T	jusqu'à 118 mph (190 km/h)
H	jusqu'à 130 mph (210 km/h)
V	jusqu'à 149 mph (240 km/h)
W	jusqu'à 168 mph (270 km/h)
Y	jusqu'à 186 mph (300 km/h)

Pneus été	
Indice	Classe de vitesse
ZR...Y	jusqu'à 186 mph (300 km/h)
ZR...(..Y)	supérieure à 186 mph (300 km/h)
ZR	supérieure à 149 mph (240 km/h)

- Chaque fabricant a la possibilité d'ajouter à la désignation des pneus dont la vitesse maximale est supérieure à 149 mph (240 km/h) l'indication « ZR » (245/40 ZR18, par exemple).

L'indication d'utilisation comprend l'indice de charge  et l'indice de vitesse .

- Si la désignation de vos pneus comporte l'indication « ZR » et qu'aucune autre indication d'utilisation n'est donnée, adressez-vous au fabricant des pneus pour déterminer la vitesse maximale.

Si vous disposez d'une indication d'utilisation, la vitesse maximale est limitée conformément à l'indice de vitesse spécifié. Exemple : 245/40 ZR18 97 Y. Dans cet exemple, l'indication d'utilisation est « 97 Y ». La lettre « Y » représente l'indice de vitesse. La vitesse maximale du pneu est donc limitée à 186 mph (300 km/h).

- La désignation de tout pneu dont la vitesse maximale est supérieure à 186 mph (300 km/h) doit être munie de l'indication « ZR » **et** d'une indication d'utilisation placée entre parenthèses. Exemple : 275/40 ZR 18 (99 Y). L'indice de vitesse « (Y) » indique que la vitesse maximale du pneu est supérieure à 186 mph (300 km/h). Pour toute question relative à la détermination de la vitesse maximale, adressez-vous au fabricant des pneus.

Pneus toutes saisons et pneus hiver	
Indice	Classe de vitesse
Q M+S <sup>1</sup>	jusqu'à 100 mph (160 km/h)
T M+S <sup>1</sup>	jusqu'à 118 mph (190 km/h)
H M+S <sup>1</sup>	jusqu'à 130 mph (210 km/h)
V M+S <sup>1</sup>	jusqu'à 149 mph (240 km/h)

- i** Tous les pneus portant le sigle M+S ne présentent pas les caractéristiques des pneus hiver. Outre le sigle M+S, les pneus hiver portent sur leur flanc un symbole représentant un flocon de neige . Ces pneus répondent aux exigences spécifiques de motricité sur la neige définies par l'Association des manufacturiers du caoutchouc RMA (Rubber Manufacturers Association) et l'Association canadienne de l'industrie du caoutchouc RAC (Rubber Association of Canada). Ils ont été spécialement conçus pour rouler sur la neige.

Un limiteur de vitesse électronique empêche votre véhicule de dépasser les vitesses suivantes :

- 130 mph (210 km/h) :
  - Tous les véhicules (à l'exception des véhicules AMG)
- 155 mph (250 km/h) :
  - SL 63 AMG
  - SL 65 AMG
- 186 mph (300 km/h) :
  - SL 63 AMG (Pack Performance)
  - SL 65 AMG avec une vitesse maximale plus élevée

L'indice de vitesse des pneus montés en usine peut être supérieur à la vitesse maxi-

<sup>1</sup> Ou M+S  pour les pneus hiver.

male autorisée par le limiteur de vitesse électronique.

Assurez-vous, lorsque vous achetez de nouveaux pneus par exemple, qu'ils possèdent l'indice de vitesse requis. Vous trouverez l'indice de vitesse requis pour votre véhicule sous « Equipement pneumatique » (> page 295).

Pour de plus amples informations sur l'interprétation des données relatives aux pneus, adressez-vous à un atelier qualifié.

### Code de charge



En plus de l'indice de charge, un code de charge ① peut être inscrit sur le flanc du pneu, après la lettre indiquant l'indice de vitesse (> page 283).

- Aucune spécification : l'absence de texte (comme dans l'exemple ci-dessus) désigne un pneu ayant une capacité de charge normale (SL)
- XL ou Extra Load : désigne un pneu ayant une capacité de charge supérieure ou un pneu renforcé
- Light Load : désigne un pneu ayant une faible capacité de charge
- C, D, E : désigne une plage de charge qui est fonction de la charge maximale que le pneu peut supporter à une pression déterminée

① Les données relatives aux pneus sont spécifiques à chaque véhicule et peuvent donc différer par rapport à l'illustration.

### Charge maximale des pneus



La charge maximale du pneu ① correspond au poids maximal pour lequel un pneu a été homologué.

Les pneus ne doivent pas être soumis à une charge supérieure à la charge maximale autorisée. La charge maximale autorisée figure sur la plaque d'information sur les pneus et le chargement qui se trouve sur le montant B côté conducteur (> page 278).

① Les valeurs réelles pour les pneus sont spécifiques à chaque véhicule et peuvent différer des valeurs figurant dans l'illustration.

### DOT, numéro d'identification du pneu (TIN)

Conformément aux réglementations américaines sur les pneus, tout nouveau fabricant de pneus ou toute nouvelle entreprise de rechapage doit inscrire un numéro d'identification à l'intérieur ou sur le flanc de chaque pneu produit ou rechapé.

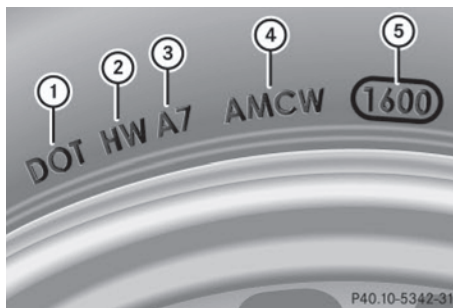

Le numéro d'identification du pneu est unique. Le numéro d'identification du pneu permet aux fabricants de pneus ou aux entreprises de rechapage d'informer plus facilement les acquéreurs d'éventuelles campagnes de rappel et de leur communiquer d'autres informations essentielles pour la sécurité. Il donne à l'acheteur la possibilité d'identifier plus facilement les pneus concernés.

Le numéro d'identification du pneu se compose du code d'identification du fabricant ②, des dimensions du pneu ③, du code du type de pneu ④ et de la date de fabrication ⑤.

**DOT (ministère des Transports):** la marque de fabrique ① indique que le pneu répond aux exigences du ministère américain des Transports.

**Code d'identification du fabricant:** le code d'identification du fabricant ② donne des informations relatives au fabricant du pneu. Les pneus neufs possèdent une identification composée de 2 symboles. Les pneus rechapés possèdent une identification composée de 4 symboles.

Pour de plus amples informations sur les pneus rechapés, voir (> page 268).

**Dimensions du pneu:** l'inscription ③ se réfère aux dimensions du pneu.

**Code du type de pneu:** le code du type de pneu ④ peut être utilisé par le fabricant pour désigner les caractéristiques particulières du pneu.

**Date de fabrication:** la date de fabrication ⑤ donne des informations sur l'âge du pneu. Le 1er et le 2e chiffres indiquent la semaine de fabrication, « 01 » indiquant la première semaine de l'année. Le 3e et le 4e chiffres indiquent l'année de fabrication. Un pneu portant l'indication « 3208 », par exemple, a été fabriqué au cours de la 32e semaine de l'année 2008.

**i** Les données relatives aux pneus sont spécifiques à chaque véhicule et peuvent donc différer par rapport à l'illustration.

## Composition du pneu

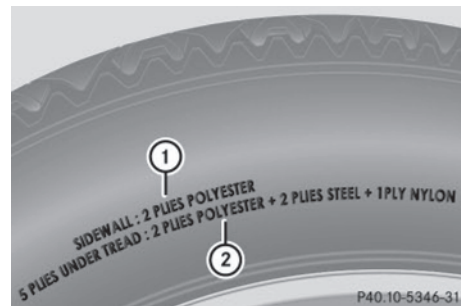

Ces indications décrivent le type de tissus et le nombre de couches au niveau du flanc ① et sous les sculptures ②.

**i** Les données relatives aux pneus sont spécifiques à chaque véhicule et peuvent donc différer par rapport à l'illustration.

## Définitions des termes relatifs aux pneus et au chargement

### Structure du pneu et matériaux utilisés

Décrit le nombre de couches ou le nombre de nappes noyées dans la gomme qui constituent la bande de roulement du pneu et ses flancs. Celles-ci sont fabriquées à partir d'acier, de nylon, de polyester et d'autres matériaux.

### Bar

Unité métrique pour la pression des pneus. 14,5038 livres par pouce carré (psi) et 100 kilopascals (kPa) correspondent à 1 bar.

### DOT (ministère des Transports)

Les pneus portant l'identification DOT répondent aux exigences du ministère des Transports américain.

### Poids moyen des occupants du véhicule

68 kilogrammes (150 lb) multiplié par le nombre d'occupants autorisés à bord du véhicule.



### Standards uniformes de classification de la qualité des pneus

Standards uniformes de classification de la qualité des pneus reposant sur le profil des sculptures, la motricité et la tenue en température. L'évaluation menant à la classification est effectuée par le fabricant selon des consignes de test édictées par le gouvernement américain. La classification correspondante est indiquée sur le flanc du pneu.

### Pression de gonflage recommandée

La pression de gonflage recommandée correspond à la pression des pneus montés départ usine sur votre véhicule.

La plaque d'information sur les pneus et le chargement contient les pressions de gonflage recommandées pour des pneus froids (charge et vitesse maximales autorisées du véhicule atteintes).

Le tableau des pressions de gonflage des pneus contient les pressions de gonflage recommandées pour des pneus froids pour différentes conditions d'utilisation du véhicule (charge et/ou vitesse).

### Augmentation du poids du véhicule due aux équipements optionnels

Poids cumulé incluant tous les équipements de série et optionnels qui sont disponibles pour le véhicule, indépendamment du fait qu'ils soient montés ou non.

### Jantes

Partie de la roue sur laquelle est monté le pneu.

### GAWR (charge maximale sur essieu autorisée)

Le GAWR correspond à la charge maximale autorisée sur l'essieu. La charge effective sur essieu ne doit jamais dépasser la charge maximale sur essieu autorisée. La charge maximale sur essieu autorisée figure sur la plaque constructeur du véhicule qui se trouve sur le montant B côté conducteur.

### Indice de vitesse

L'indice de vitesse des pneus est mentionné dans la désignation du pneu. Il indique la plage de vitesse autorisée pour un pneu.

### GVW (poids total)

Le poids total prend en compte le poids du véhicule ainsi que le carburant, l'outillage, la roue de secours, les accessoires montés, les passagers, les bagages et éventuellement la charge sur timon. Le poids total ne doit jamais dépasser le poids total autorisé (GVWR) qui figure sur la plaque constructeur du véhicule située sur le montant B côté conducteur.

### GVWR (poids total autorisé)

Le GVWR correspond au poids total maximal autorisé du véhicule chargé (poids du véhicule incluant tous les accessoires, les passagers, le carburant, les bagages et éventuellement la charge sur timon). Le poids total autorisé figure sur la plaque constructeur du véhicule qui se trouve sur le montant B côté conducteur.

### Poids maximal autorisé en charge

Le poids maximal correspond à la somme résultant de l'addition des éléments suivants :

- poids à vide du véhicule
- poids des accessoires
- charge utile maximale
- poids des équipements optionnels montés en usine

### Kilopascal (kPa)

Unité métrique pour la pression des pneus. 6,9 kPa correspondent à 1 psi. Une autre unité permettant d'exprimer la pression des pneus est le bar. 100 kilopascals (kPa) correspondent à 1 bar.

### Code de charge

En plus de l'indice de charge, le flanc du pneu peut porter un code de charge. Celui-ci donne des précisions sur la capacité de charge du pneu.

**Poids à vide**

Poids d'un véhicule avec équipement de série et fluides (carburant, huile et liquide de refroidissement au niveau maximum). Le cas échéant, le poids indiqué prend également en compte le climatiseur ainsi que les équipements optionnels, mais pas les passagers ni les bagages.

**Charge maximale des pneus**

La charge maximale du pneu correspond au poids maximal (exprimé en kg ou en lb) pour lequel un pneu a été homologué.

**Pression de gonflage maximale autorisée**

Pression de gonflage maximale autorisée pour un pneu.

**Charge maximale par pneu**

Charge maximale par pneu. Elle se calcule à partir de la charge maximale sur essieu divisée par 2.

**PSI (pounds per square inch)**

Unité de mesure standard pour la pression des pneus.

**Rapport hauteur/section**

Rapport entre la hauteur et la largeur du pneu, exprimé en pourcentage.

**Pression des pneus**

Pression qui agit de l'intérieur vers l'extérieur du pneu sur chaque pouce carré. La pression est exprimée en livres par pouce carré (psi), en kilopascals (kPa) ou en bars. La pression des pneus doit être corrigée uniquement lorsque les pneus sont froids.

**Pression de gonflage pour pneus froids**

Les pneus sont froids lorsque

- le véhicule est resté immobilisé pendant 3 heures sans que les pneus aient été exposés au rayonnement solaire
- vous avez parcouru moins de 1 mile (1,6 km)

**Bande de roulement**

Partie du pneu en contact avec la route.

**Bourrelet**

Le bourrelet sert à maintenir le pneu sur la jante. Afin d'éviter que la longueur du pneu ne varie sur le pourtour de la jante, le bourrelet contient plusieurs tringles.

**Flanc**

Partie du pneu située entre les sculptures et le bourrelet.

**Poids des équipements optionnels**

Poids cumulé des équipements optionnels pesant plus que les pièces de série qu'ils remplacent et plus de 2,3 kg (5 lb). Ces équipements optionnels, tels que le système de freinage haute performance, le correcteur de niveau, le porte-bagages sur le toit ou la batterie haute performance, ne sont pas compris dans le poids à vide ni dans le poids des accessoires.

**TIN (numéro d'identification du pneu)**

Numéro d'identification univoque grâce auquel un fabricant de pneus peut, en cas de rappel de produits par exemple, identifier les pneus concernés et retrouver les acquéreurs. Le numéro d'identification du pneu se compose du code d'identification du fabricant, des dimensions du pneu, du code du type de pneu et de la date de fabrication.

**Indice de charge**

L'indice de charge est un code indiquant la capacité de charge maximale d'un pneu.

**Motricité**

Adhérence entraînée par le frottement du pneu sur la chaussée.

**Indicateur d'usure**

Fines baguettes (barrettes d'usure) réparties sur la bande de roulement du pneu. Lorsque les sculptures du pneu sont à la hauteur des baguettes, la limite d'usure de  $\frac{1}{16}$  in (1,6 mm) est atteinte.



### Répartition des passagers

Répartition des occupants du véhicule sur les places prévues.

### Limite totale de charge

Charge nominale et charge des bagages plus 68 kg (150 lb) multiplié par le nombre de places dans le véhicule.

## Changement de roue

### Crevaision

Vous trouverez des informations sur la procédure à suivre en cas de crevaision dans le chapitre « Aide en cas de crevaision » (▷ page 249). Vous trouverez des informations sur la conduite avec des pneus MOExtended en cas de crevaision sous « Pneus MOExtended (pneus convenant pour le roulage à plat) » (▷ page 249).

### Permutation des roues

#### ATTENTION

Si vous permutez les roues avant et arrière alors que les jantes ou les pneus sont de dimensions différentes, il est possible que le comportement routier soit fortement modifié. En outre, les freins de roue ou les composants de la suspension des roues risquent d'être endommagés. Il y a risque d'accident.

N'intervertissez les roues avant et les roues arrière que si les jantes et les pneus sont de mêmes dimensions.

**!** Si votre véhicule est équipé du système de contrôle de la pression des pneus, chaque roue est alors munie de composants électroniques.

N'appliquez aucun démonte-pneu dans la zone de la valve. Sinon, les composants électroniques pourraient être endommagés.

Faites permuter les roues uniquement par un atelier qualifié.

Respectez impérativement les instructions et les consignes de sécurité relatives au montage des roues (▷ page 291).

En fonction des conditions d'utilisation, l'usure des pneus de l'essieu avant diffère de celle des pneus de l'essieu arrière. Permutez les roues avant l'apparition d'une usure caractéristique sur les pneus. On considère comme usure caractéristique l'usure de l'épaulement sur les pneus avant et celle de la bande de roulement centrale sur les pneus arrière.

Si l'équipement pneumatique de votre véhicule le permet, vous pouvez permuter les roues aux intervalles spécifiés dans le carnet de garantie du fabricant de pneus qui se trouve dans les documents du véhicule. Si vous ne possédez pas de carnet de maintenance, permutez les roues tous les 3 000 à 6 000 miles (5 000 à 10 000 km) ou plus tôt si nécessaire, en fonction du degré d'usure des pneus. Ne changez pas le sens de rotation des pneus.

Nettoyez soigneusement les surfaces de contact des roues et des disques de frein lors de chaque permutation. Contrôlez la pression des pneus et redémarrez l'avertisseur de perte de pression des pneus ou le système de contrôle de la pression des pneus si nécessaire.

### Sens de rotation

Les pneus avec sens de rotation prescrit offrent des avantages supplémentaires, par exemple en matière d'aquaplanage. Ces avantages sont effectifs uniquement si vous respectez le sens de rotation prescrit.

Le sens de rotation est repéré par une flèche sur le flanc du pneu.

### Stockage des roues

Stockez les roues démontées dans un endroit frais et sec, si possible à l'abri de la lumière.

Protégez les pneus de l'huile, de la graisse ou du carburant.

### Nettoyage des jantes

#### ATTENTION

Le jet d'eau d'une buse à jet circulaire (fraise à décasser) peut entraîner des dommages non visibles de l'extérieur sur les pneus ou les éléments du train de roulement. Les composants endommagés de cette manière peuvent tomber en panne inopinément. Il y a risque d'accident.

N'utilisez pas un nettoyeur haute pression équipé d'une buse à jet circulaire pour nettoyer le véhicule. Faites immédiatement remplacer les pneus ou les éléments du train de roulement endommagés.

### Montage des roues

#### Préparation du véhicule

- ▶ Arrêtez le véhicule sur un sol stable, plat et non glissant.
- ▶ Déchargez le véhicule. Le cric peut être mis en place uniquement lorsque le véhicule est déchargé.
- ▶ Serrez manuellement le frein de stationnement électrique.
- ▶ Placez les roues avant en ligne droite.
- ▶ Mettez la boîte de vitesses sur **P**.
- ▶ Arrêtez le moteur.
- ▶ **Véhicules sans fonction KEYLESS-GO :** retirez la clé du contacteur d'allumage.
- ▶ **Véhicules équipés de la fonction KEYLESS-GO :** ouvrez la porte du conducteur.  
L'électronique de bord passe alors en position **0**. Cela correspond à « clé retirée ».
- ▶ **Véhicules équipés de la fonction KEYLESS-GO :** retirez la touche de démarrage et d'arrêt du contacteur d'allumage (> page 134).

- ▶ Sortez l'outillage de changement de roue du véhicule, si votre équipement en est doté.
- ▶ Immobilisez le véhicule pour qu'il ne puisse pas se mettre à rouler.

#### Immobilisation du véhicule

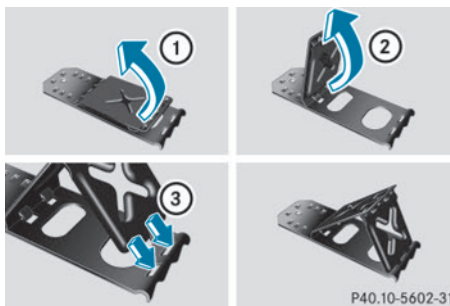

Si votre véhicule est équipé d'une cale, vous la trouverez dans l'outillage de changement de roue (> page 248).

La cale pliante constitue un moyen supplémentaire d'immobiliser le véhicule et d'empêcher qu'il ne se mette à rouler (lors d'un changement de roue, par exemple).

- ▶ Relevez les 2 plaques ①.
- ▶ Dépliez la plaque inférieure vers l'extérieur ②.
- ▶ Engagez complètement les ergots de la plaque inférieure dans les orifices de la plaque de base ③.

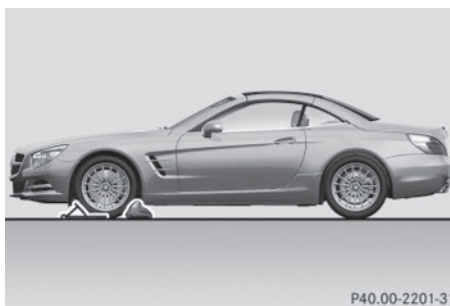

Immobilisation du véhicule sur un sol horizontal

- ▶ **Sur un sol horizontal :** placez une cale ou un autre objet approprié devant et derrière

la roue diagonalement opposée à la roue à remplacer.

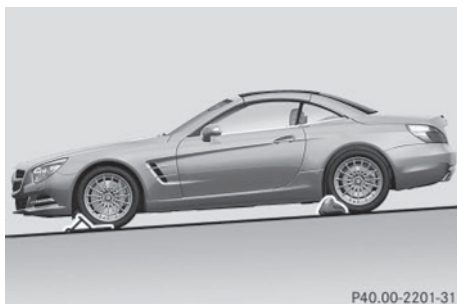

P40.00-2201-31

Immobilisation du véhicule sur une descente douce

- **Sur une descente douce :** placez une cale ou un autre objet approprié sous chacune des roues avant et arrière.

### Levage du véhicule

#### ⚠ ATTENTION

Si vous ne placez pas correctement le cric sous le point d'appui prévu à cet effet sur le véhicule, le cric risque de glisser lorsque le véhicule est soulevé. Il y a risque de blessure.

Placez le cric uniquement sous le point d'appui prévu à cet effet sur le véhicule. Le pied du cric doit se trouver directement en dessous du point d'appui du véhicule.

- ❗ Placez le cric uniquement sous l'un des points de levage prévus à cet effet. Sinon, vous risquez d'endommager le véhicule.

Tenez compte des remarques suivantes lors du soulèvement du véhicule :

- Pour soulever le véhicule, utilisez uniquement le cric testé et agréé par Mercedes-Benz pour votre véhicule. En cas d'utilisation non conforme du cric, celui-ci risque de glisser lorsque le véhicule est soulevé.
- Le cric n'est prévu que pour soulever le véhicule pendant une durée limitée lors d'un changement de roue. Le cric n'est pas conçu pour effectuer des travaux de maintenance sous le véhicule.

- Evitez de changer une roue lorsque le véhicule se trouve sur un terrain en pente (montée ou descente).
- Avant de soulever le véhicule, immobilisez-le avec le frein de stationnement et des cales pour l'empêcher de se mettre à rouler. Ne desserrez jamais le frein de stationnement tant que le véhicule est soulevé.
- Le cric doit reposer sur une surface plane, ferme et non glissante. Sur sol meuble, vous devez placer sous le cric un support large qui puisse supporter la charge. Sur sol glissant, vous devez utiliser une protection antidérapante (un tapis en caoutchouc sur du carrelage, par exemple).
- Ne placez pas de bloc de bois ou d'objet similaire comme embase sous le cric. Sinon, en raison de la hauteur limitée, le cric ne pourrait pas se déplier suffisamment pour atteindre sa capacité de charge normale.
- Veillez à ce que le bord inférieur du pneu ne se trouve pas à plus de 1,2 in(3 cm) du sol.
- Ne mettez jamais vos mains ou vos pieds sous le véhicule lorsqu'il est soulevé.
- Ne vous glissez jamais sous le véhicule lorsqu'il est soulevé.
- Ne démarrez jamais le moteur lorsque le véhicule est soulevé.
- N'ouvrez ou ne fermez jamais de porte ni le coffre lorsque le véhicule est soulevé.
- Veillez à ce que personne ne se trouve dans le véhicule lorsqu'il est soulevé.

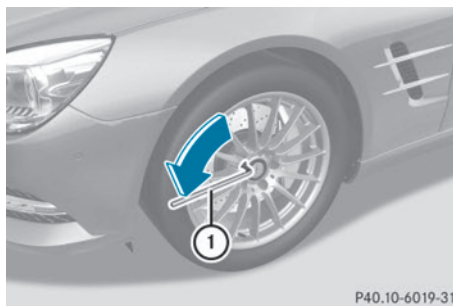

P40.10-6019-31

- ▶ A l'aide de la clé démonte-roue ①, dévissez les vis de la roue à changer de 1 tour environ. Ne les dévissez pas complètement.

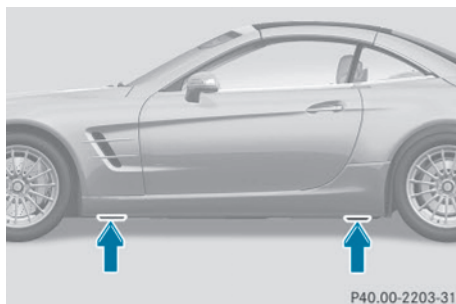

Les points d'appui du cric se trouvent derrière les passages des roues avant et devant les passages des roues arrière (flèches).

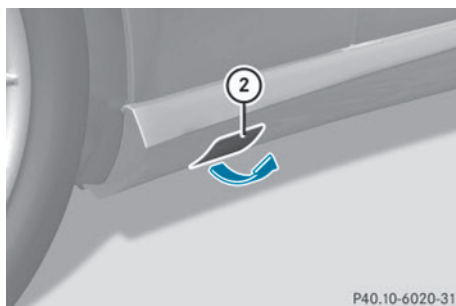

Cache avant (exemple : véhicules avec équipement AMG)

**Véhicules AMG et véhicules avec équipement AMG :** des caches permettant de protéger la carrosserie se trouvent sur la garniture des longerons, au niveau des points d'appui du cric.

- ▶ **Véhicules AMG et véhicules avec équipement AMG :** relevez le cache ②.

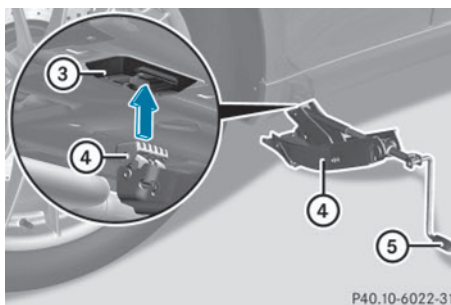

- ▶ Mettez le cric ④ en place sous le point d'appui ③.

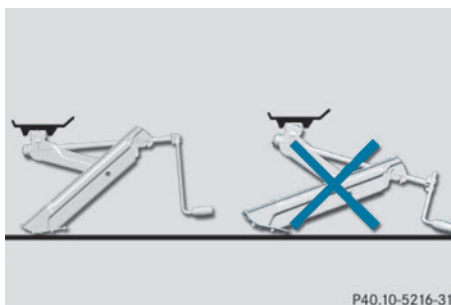

Exemple

- ▶ Veillez à ce que le pied du cric se trouve directement en dessous du point d'appui.
- ▶ Tournez la manivelle ⑤ dans le sens des aiguilles d'une montre jusqu'à ce que le cric ④ soit parfaitement en place sous le point d'appui ③ et que la surface d'appui du cric repose entièrement sur le sol.
- ▶ Tournez la manivelle ⑤ jusqu'à ce que le pneu soit à 1,2 pouce (3 cm) au maximum au-dessus du sol.

### Dépose de la roue

- ❗ **Véhicules AMG :** lors de la dépose et de la pose de la roue, la jante peut heurter le système de freinage céramique et l'endommager. Procédez par conséquent avec précaution et faites-vous aider par une 2e personne. Vous pouvez également utiliser un 2e boulon d'alignement.

- ❗ Ne posez pas les vis de roue dans le sable ou dans la saleté. Sinon, le filetage des vis de roue et le taraudage des moyeux de roue pourraient être endommagés lors du vissage.

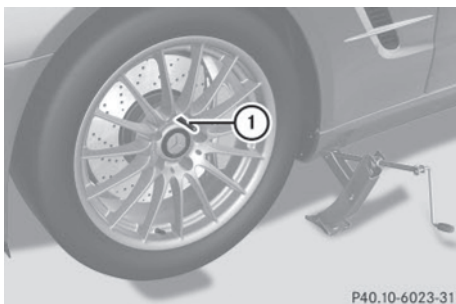

P40.10-6023-31

- ▶ Enlevez la vis de roue qui se trouve en haut.
- ▶ Vissez le goujon de centrage ① à la place de la vis.
- ▶ Dévissez complètement les autres vis.
- ▶ Enlevez la roue.

### Montage d'une nouvelle roue

#### ⚠ ATTENTION

Si les vis de roue sont huilées ou graissées et que les vis de roue ou le taraudage du moyeu de roue sont endommagés, les vis de roue risquent de se desserrer. Vous risquez alors de perdre une roue pendant la marche. Il y a risque d'accident.

Ne huilez ni ne graissez jamais les vis de roue. Si le taraudage est endommagé, prenez immédiatement contact avec un atelier qualifié. Faites remplacer les vis de roue endommagées ou le taraudage du moyeu de roue endommagé. Ne reprenez pas la route.

#### ⚠ ATTENTION

Si vous vissez les vis ou écrous de roue lorsque le véhicule est soulevé, le cric risque de glisser. Il y a risque de blessure.

Serrez les vis ou écrous de roue uniquement lorsque le véhicule est abaissé.

Respectez impérativement les instructions et les consignes de sécurité relatives au « Changement de roue » (▷ page 290).

Utilisez uniquement des vis de roue prévues pour le type de roue monté et pour votre véhicule. Pour des raisons de sécurité, Mercedes-Benz vous recommande d'utiliser exclusivement les vis de roue agréées pour les véhicules Mercedes-Benz et pour le type de roue monté.

- ❗ **Véhicules AMG:** lors de la dépose et de la pose de la roue, la jante peut heurter le système de freinage céramique et l'endommager. Procédez par conséquent avec précaution et faites-vous aider par une 2e personne. Vous pouvez également utiliser un 2e boulon d'alignement.

- ❗ Pour éviter d'endommager la peinture, maintenez la roue fermement contre le moyeu pendant que vous serrez la 1re vis de roue.

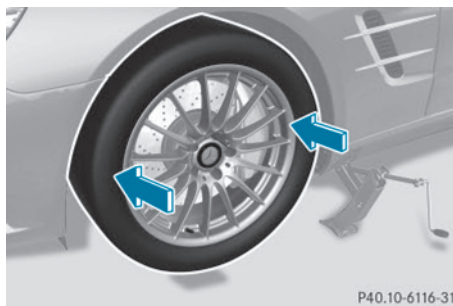

P40.10-6116-31

- ▶ Nettoyez les surfaces de contact entre la roue et le moyeu.
- ▶ Glissez la nouvelle roue sur le goujon de centrage et appliquez-la contre le moyeu.
- ▶ Posez les vis de roue et serrez-les légèrement.
- ▶ Dévissez le goujon de centrage.
- ▶ Posez la dernière vis de roue et serrez-la légèrement.

## Abaissement du véhicule

### ⚠ ATTENTION

Si vous ne serrez pas les vis ou les écrous de roue au couple de serrage prescrit, les roues peuvent se détacher. Il y a risque d'accident. Après un changement de roue, faites immédiatement contrôler le couple de serrage par un atelier qualifié.

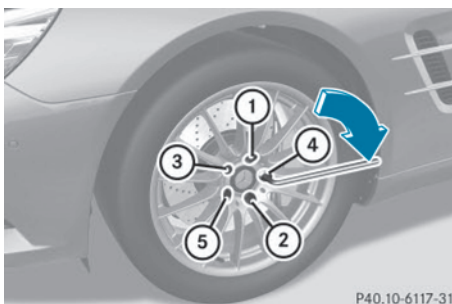

- ▶ Tournez la manivelle du cric dans le sens inverse des aiguilles d'une montre jusqu'à ce que le véhicule repose de nouveau sur le sol.
- ▶ Mettez le cric de côté.
- ▶ Serrez les vis de roue uniformément dans l'ordre indiqué ① à ⑤, c'est-à-dire en diagonale. Le couple de serrage doit être de **96 lb-ft (130 Nm)**.
- ▶ Ramenez le cric dans sa position initiale.
- ▶ Rangez le cric et le reste de l'outillage de changement de roue dans le coffre.
- ▶ **Véhicules AMG et véhicules avec équipement AMG :** mettez le cache en place sur la garniture des longerons.
- ▶ Contrôlez la pression du pneu de la roue nouvellement montée et corrigez-la si nécessaire.  
Respectez la pression de gonflage recommandée (▷ page 271).

- ❗ Véhicules équipés d'un avertisseur de perte de pression des pneus : l'avertisseur de perte de pression des pneus ne peut pas fonctionner de façon fiable tant que vous roulez avec une roue de secours compacte.

Ne redémarrez l'avertisseur de perte de pression des pneus qu'après avoir remplacé la roue défectueuse par une roue normale.

- ❗ Véhicules équipés du système de contrôle de la pression des pneus : toutes les roues montées doivent être équipées de capteurs opérationnels.

## Combinaisons de jantes et de pneus

### Remarques générales

- ❗ Pour des raisons de sécurité, Mercedes-Benz vous recommande d'utiliser uniquement les pneus, les jantes et les accessoires agréés spécialement par Mercedes-Benz pour votre véhicule.

Ces pneus sont spécialement adaptés aux systèmes de régulation, tels que l'ABS ou l'ESP®, et portent l'une des désignations suivantes :

- MO = Mercedes-Benz Original
- MOE = Mercedes-Benz Original Extended (convenant pour le roulage à plat)
- MO1 = Mercedes-Benz Original (uniquement certains pneus AMG)

Utilisez les pneus Mercedes-Benz Original Extended uniquement sur les jantes spécialement contrôlées par Mercedes-Benz.

Utilisez uniquement les pneus, les jantes et les accessoires qui ont été testés et recommandés par Mercedes-Benz. Sinon, cela risque d'entraîner une dégradation du comportement du véhicule, par exemple du point de vue de la tenue de route, des bruits de roulement et de la consommation. En outre, d'autres dimensions de pneus peuvent entraîner sous charge un frottement des pneus contre la carrosserie ou les éléments de l'essieu. Les pneus ou le véhicule peuvent être endommagés.

Mercedes-Benz décline toute responsabilité pour les dommages générés par l'utilisation de pneus, jantes ou accessoires



autres que ceux qui ont été testés et recommandés.

Pour de plus amples informations sur les combinaisons de pneus et de jantes autorisées, adressez-vous à un atelier qualifié.

**!** Les pneus rechapés ne sont pas testés ni recommandés par Mercedes-Benz car les détériorations antérieures ne peuvent pas toujours être détectées au rechapage. Mercedes-Benz ne peut donc pas garantir la sécurité de marche. N'utilisez pas de pneus d'occasion lorsque vous ignorez l'usage qui en a été fait auparavant.

Vue d'ensemble des abréviations utilisées pour les tableaux suivants relatifs à l'équipement pneumatique :

- AV/AR : essieu avant et essieu arrière
- AV : essieu avant
- AR : essieu arrière

Vous trouverez les pressions de gonflage recommandées pour différentes conditions d'utilisation du véhicule

- sur la plaque d'information sur les pneus et le chargement située sur le montant B côté conducteur
- dans le tableau des pressions de gonflage des pneus qui se trouve à l'intérieur de la trappe du réservoir

Tenez compte des remarques relatives aux pressions de gonflage recommandées et aux différentes conditions d'utilisation du véhicule (> page 271).

Contrôlez la pression de gonflage régulièrement et uniquement lorsque les pneus sont froids. Suivez les recommandations de maintenance du fabricant de pneus qui se trouvent dans le porte-documents du véhicule.

Remarques concernant l'équipement du véhicule : le véhicule

- doit toujours être équipé de jantes de même taille sur un essieu (gauche/droite)
- doit toujours être équipé de pneus de même modèle (pneus été, pneus MOExtended, pneus hiver)

Exception : en cas de crevaison, il est possible de ne pas respecter cette consigne.

Tenez compte de la section « Pneus MOExtended (pneus convenant pour le roulage à plat) » (> page 249).

Départ usine, les véhicules équipés de pneus MOExtended ne disposent pas du kit anticrevaison TIREFIT. Si vous montez sur votre véhicule des pneus qui ne conviennent pas pour le roulage à plat (des pneus hiver, par exemple), équipez-le en plus d'un kit anticrevaison TIREFIT. Vous pouvez vous procurer un kit anticrevaison TIREFIT dans un atelier qualifié.

**i** Certaines combinaisons de jantes et de pneus ne sont livrables départ usine que dans certains pays.

**i** Vous trouverez dans les pages suivantes des informations sur les jantes et les dimensions agréées pour les pneus hiver. Les pneus hiver ne sont pas livrables départ usine, que ce soit de série ou en tant qu'équipement optionnel.

Si vous souhaitez équiper votre véhicule de pneus hiver agréés, il se peut que vous ayez également besoin de jantes de dimensions correspondantes. Les dimensions des pneus hiver agréés peuvent différer de celles de l'équipement pneumatique de série. Cela dépend du modèle et de son équipement d'usine.

Vous pouvez vous procurer des pneus et des jantes ainsi que des informations supplémentaires auprès d'un atelier qualifié.

**Equipement pneumatique**
**SL 550**
**Pneus été**
**R18**

Pneus	Jantes alliage
AV: 255/40 R18 95 Y <sup>2</sup> AR: 285/35 R18 97 Y <sup>2,3</sup>	AV: 8,5 J x 18 H2 Déport de jante: 1,40 in (35,5 mm) AR: 9,5 J x 18 H2 Déport de jante: 1,87 in (47,5 mm)

**R19**

Pneus	Jantes alliage
AV: 255/35 R19 96 Y XL <sup>2</sup> AR: 285/30 R19 98 Y XL <sup>2,3</sup>	AV: 8,5 J x 19 H2 Déport de jante: 1,40 in (35,5 mm) AR: 9,5 J x 19 H2 Déport de jante: 1,87 in (47,5 mm)
AV: 255/35 R19 96 Y XL <sup>2</sup> AR: 285/30 R19 98 Y XL <sup>2,3</sup>	AV: 8,5 J x 19 H2 Déport de jante: 1,40 in (35,5 mm) AR: 9,5 J x 19 H2 Déport de jante: 1,89 in (48 mm)

**Pneus hiver**
**R18**

Pneus	Jantes alliage
AV/AR: 255/40 R18 99 V XL M+S  <sup>2</sup>	AV/AR: 8,5 J x 18 H2 Déport de jante: 1,40 in (35,5 mm)

**Véhicules AMG**
**Pneus été**

**i Véhicules AMG équipés de pneus 20 pouces sur l'essieu arrière:** lorsque vous passez à des pneus 19 pouces, il se peut que l'ETS intervienne de manière sensiblement précoce pendant les premiers kilomètres. Au bout de 10 km environ, l'ETS fonctionne de nouveau normalement. Vous trouverez des informations sur l'ETS sous « ETS (contrôle électronique de motricité) » (▷ page 76).

<sup>2</sup> Egalement disponible dans la version MOExtended.

<sup>3</sup> Le montage de chaînes neige n'est pas autorisé. Tenez compte des remarques qui figurent dans la section « Chaînes neige ».





## R19/R20

Pneus	Jantes alliage
AV: 255/35 ZR19 (96 Y) XL AR: 285/30 ZR19 (98 Y) XL	AV: 9,0 J x 19 H2 Déport de jante: 1,06 in (27 mm) AR: 10,0 J x 19 H2 Déport de jante: 1,89 in (48 mm)
AV: 255/35 ZR19 (96 Y) XL AR: 285/30 ZR20 (99 Y) XL <sup>3</sup>	AV: 9,0 J x 19 H2 Déport de jante: 1,06 in (27 mm) AR: 10,0 J x 20 H2 Déport de jante: 1,89 in (48 mm)

## Pneus hiver

## R19

Pneus	Jantes alliage
AV: 255/35 R19 96 V XL M+S  AR: 285/30 R19 98 V XL M+S 	AV: 9,0 J x 19 H2 Déport de jante: 1,06 in (27 mm) AR: 10,0 J x 19 H2 Déport de jante: 1,89 in (48 mm)

<sup>3</sup> Le montage de chaînes neige n'est pas autorisé. Tenez compte des remarques qui figurent dans la section « Chaînes neige ».

Informations utiles .....	300
Informations sur les caractéristiques techniques .....	300
Garantie légale .....	300
Plaques constructeur .....	300
Ingrédients et lubrifiants, capacités	301
Caractéristiques du véhicule .....	305

### Informations utiles

- i** Cette notice d'utilisation décrit tous les modèles ainsi que l'ensemble des équipements de série et optionnels qui étaient disponibles pour votre véhicule au moment de la clôture de la rédaction de cette notice d'utilisation. Des divergences sont possibles selon les pays. Notez que votre véhicule n'est pas obligatoirement équipé de toutes les fonctions décrites. Cela vaut également pour les fonctions et systèmes importants pour la sécurité.
- i** Lisez les informations sur les ateliers qualifiés (▷ page 33).

### Informations sur les caractéristiques techniques

#### Informations générales

- i** Les caractéristiques indiquées ici sont valables exclusivement pour le véhicule dans son équipement de série. Pour obtenir les caractéristiques de toutes les versions de véhicule et de tous les équipements, adressez-vous à un point de service Mercedes-Benz.

#### Garantie légale

La garantie pour vices cachés de votre véhicule s'applique conformément aux conditions de garantie indiquées dans le carnet de maintenance et de garantie.

Votre point de service Mercedes-Benz remplace et répare toutes les pièces montées en usine conformément aux conditions de garantie suivantes :

- Garantie limitée accordée aux véhicules neufs
- Garantie relative au système d'échappement
- Garantie relative aux émissions

- Garantie relative au système de régulation des gaz d'échappement et valable dans les états suivants : Californie, Connecticut, Maine, Massachusetts, New York, Pennsylvanie, Rhode Island et Vermont
- Lois étendues sur la protection des consommateurs (« Lemon Laws ») spécifiques à chaque Etat

Les pièces de rechange et les accessoires sont soumis aux garanties relatives aux pièces de rechange et aux accessoires Mercedes-Benz. Vous pouvez vous les procurer dans tous les points de service Mercedes-Benz.

- i** Si vous égariez le carnet de maintenance et de garantie, contactez un point de service Mercedes-Benz qui s'occupera de vous procurer un carnet de remplacement. Le nouveau carnet de maintenance et de garantie vous sera envoyé par voie postale.

### Plaques constructeur

#### Plaque constructeur avec numéro d'identification du véhicule (VIN)

Vous trouverez dans la notice d'utilisation numérique des informations sur les thèmes suivants :

- Plaque constructeur du véhicule
- VIN
- Numéro du moteur

#### VIN

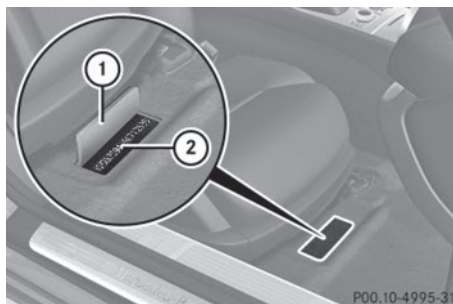

P00.10-4995-31

- ▶ Reculez le siège du passager au maximum.
- ▶ Soulevez le revêtement du plancher ① qui se trouve devant le siège du passager. Vous pouvez voir le VIN ②.

## Ingrédients et lubrifiants, capacités

### Consignes de sécurité importantes

#### ATTENTION

Les ingrédients et lubrifiants peuvent être toxiques et dangereux pour la santé. Il y a risque de blessure.

Lors de l'utilisation, du stockage et de l'élimination des ingrédients et lubrifiants, tenez compte des inscriptions sur les récipients d'origine correspondants. Conservez toujours les ingrédients et lubrifiants dans leur récipient d'origine fermé. Tenez toujours les batteries hors de portée des enfants.

#### Protection de l'environnement

Éliminez les ingrédients et lubrifiants dans le respect des règles de protection de l'environnement !

Les ingrédients et lubrifiants sont

- les carburants
  - les lubrifiants (huile moteur ou huile de boîte de vitesses, par exemple)
  - le liquide de refroidissement
  - le liquide de frein
  - le liquide de lave-glace
  - le réfrigérant du système de climatisation
- Manipulez, stockez et éliminez tous les ingrédients et lubrifiants dans le respect des dispositions légales en vigueur.

Les pièces de construction et les ingrédients et lubrifiants doivent être adaptés les uns aux autres. Par conséquent, utilisez uniquement des produits testés et agréés par Mercedes-Benz.

Pour tout renseignement sur les produits testés et agréés, adressez-vous à un point de

service Mercedes-Benz ou consultez le site Internet <http://bevo.mercedes-benz.com>.

Les ingrédients et lubrifiants agréés par Mercedes-Benz sont reconnaissables à l'inscription sur le bidon :

- Homologation MB (homologation MB 229.51, par exemple)
- MB Approval (MB Approval 229.51, par exemple)

Les autres indications et recommandations font état d'un niveau de qualité ou d'une spécification se référant à un numéro de fiche MB (par exemple MB 229.5). Elles ne sont pas nécessairement agréées par Mercedes-Benz.

### Carburant

#### Consignes de sécurité importantes

#### ATTENTION

Les carburants sont facilement inflammables. Une manipulation incorrecte des carburants peut entraîner un risque d'incendie et d'explosion.

Évitez impérativement d'approcher un feu ou une flamme nue, de fumer ou de provoquer des étincelles. Arrêtez le moteur et le chauffage additionnel (si disponible) avant de ravitailler.

#### ATTENTION

Les carburants sont toxiques et dangereux pour la santé. Il y a risque de blessure.

Évitez impérativement que du carburant n'entre en contact avec la peau, les yeux ou les vêtements ou qu'il ne soit ingéré. N'inhaliez pas les vapeurs de carburant. Conservez les carburants hors de portée des enfants.

En cas de contact avec du carburant, tenez compte des remarques suivantes :

- En cas de contact avec la peau, rincez immédiatement le carburant avec de l'eau et du savon.
- Si le carburant est entré en contact avec les yeux, rincez immédiatement et soigneuse-

ment à l'eau claire. Consultez immédiatement un médecin.

- En cas d'ingestion, consultez immédiatement un médecin. Ne provoquez pas de vomissements.
- Changez immédiatement de vêtements s'ils ont été souillés par du carburant.

### Capacité du réservoir

Modèle	Capacité totale
Tous les modèles	19,8 US gal (75,0 l)

Modèle	dont une réserve de
Véhicules AMG	env. 3,7 US gal (14,0 l)
Tous les autres modèles	env. 2,4 US gal (9,0 l)

### Informations figurant dans la notice d'utilisation numérique

Vous trouverez dans la notice d'utilisation numérique des informations sur les thèmes suivants :

- Essence
- Qualité du carburant

### Huile moteur

#### Informations figurant dans la notice d'utilisation numérique

Vous trouverez dans la notice d'utilisation numérique des informations sur les thèmes suivants :

- Remarques sur l'huile moteur
- Additifs
- Viscosité

#### Capacités

Les valeurs suivantes sont valables pour une vidange d'huile avec remplacement du filtre.

Modèle	Quantité de remplacement
SL 550	8,5 US qt (8,0 l)
SL 63 AMG	Sans radiateur d'huile externe : 9,0 US qt (8,5 l) Avec radiateur d'huile externe : 10 US qt (9,5 l)
SL 65 AMG V12	Sans radiateur d'huile externe : 10,6 US qt (10,0 l) Avec radiateur d'huile externe : 11,6 US qt (11,0 l)

### Liquide de frein

#### ATTENTION

Au fur et à mesure de son utilisation, le liquide de frein absorbe l'humidité de l'air. Cela abaisse le point d'ébullition du liquide de frein. Si le point d'ébullition est trop bas, des bulles de vapeur peuvent se former dans le circuit de freinage lorsque les freins sont fortement sollicités. Cela réduit l'efficacité du freinage. Il y a un risque d'accident.

Faites remplacer le liquide de frein aux intervalles prévus.

Pour manipuler le liquide de frein, suivez les consignes de sécurité importantes relatives aux ingrédients et lubrifiants (> page 301).

Vous trouverez les intervalles de remplacement du liquide de frein dans le carnet de maintenance.

Utilisez uniquement un liquide de frein agréé par Mercedes-Benz et conforme à l'homologation MB 331.0.

Pour tout renseignement sur les liquides de frein agréés, adressez-vous à un atelier qualifié ou consultez le site Internet <http://bevo.mercedes-benz.com>.

- i** Faites remplacer régulièrement le liquide de frein par un atelier qualifié et faites attester le remplacement dans le carnet de maintenance.

### Liquide de refroidissement

#### Consignes de sécurité importantes

##### ATTENTION

Si du produit antigel entre en contact avec des composants brûlants du moteur ou du système d'échappement, il risque de s'enflammer. Il y a risque d'incendie et de blessure.

Laissez refroidir le moteur avant de faire l'appoint de produit antigel. Veillez à ne pas verser de produit antigel à côté de l'orifice de remplissage. Nettoyez soigneusement les composants encrassés avec du produit antigel avant de démarrer le moteur.

- !** Remplissez toujours le circuit de refroidissement avec un liquide de refroidissement préparé à l'avance et dont les proportions assurent la protection antigel souhaitée. Sinon, vous risquez d'endommager le moteur.

Pour de plus amples informations sur le liquide de refroidissement, reportez-vous aux prescriptions Mercedes-Benz relatives

aux ingrédients et lubrifiants (MB 310.1), que vous pouvez par exemple trouver sur le site Internet

<http://bevo.mercedes-benz.com>. Vous pouvez également vous adresser à un atelier qualifié.

- !** Utilisez toujours un liquide de refroidissement approprié, même dans les pays où la température est élevée.

Sinon, le circuit de refroidissement du moteur ne sera pas protégé suffisamment contre la corrosion et la surchauffe.

- i** Faites remplacer régulièrement le liquide de refroidissement par un atelier qualifié et faites attester le remplacement dans le carnet de maintenance.

Pour manipuler le liquide de refroidissement, suivez les consignes de sécurité importantes relatives aux ingrédients et lubrifiants (> page 301).

Le liquide de refroidissement est un mélange d'eau et de produit anticorrosion et antigel. Il sert à

- la protection contre la corrosion
- la protection antigel
- l'élévation du point d'ébullition

Si le liquide de refroidissement présente une protection antigel jusqu'à -35 °F (-37 °C), le point d'ébullition du liquide de refroidissement est à environ 266 °F (130 °C) pendant la marche.

La proportion de produit anticorrosion et antigel dans le circuit de refroidissement du moteur devrait être de

- 50 % au minimum. Le système de refroidissement du moteur est ainsi protégé du gel jusqu'à -35 °F (-37 °C) environ.
- 55 % au maximum (protection antigel jusqu'à -49 °F [-45 °C]). Sinon, la dissipation de la chaleur est compromise.

Si votre véhicule perd du liquide de refroidissement, faites l'appoint avec un mélange en proportions égales d'eau et de produit anticorrosion et antigel.

Mercedes-Benz vous recommande d'utiliser un concentré pour produit anticorrosion et antigel selon la fiche 310.1 des prescriptions Mercedes-Benz relatives aux ingrédients et lubrifiants.

- i** A la livraison, le circuit de refroidissement est rempli d'un liquide de refroidissement qui garantit la protection contre le gel et la corrosion.
- i** Le liquide de refroidissement est contrôlé à chaque échéance de maintenance par un atelier qualifié.

### Capacités

Modèle	Capacité
SL 550	env. 13,7 US qt (13,0 l)
SL 63 AMG	env. 11,6 US qt (11,0 l)
SL 65 AMG V12	env. 13,5 US qt (12,8 l)

- i** Utilisez du produit anticorrosion et antigel conforme à l'homologation MB 325.0 ou MB 326.0.

### Lave-glace et lave-phares

#### Consignes de sécurité importantes

##### ATTENTION

Le concentré pour liquide de lave-glace est facilement inflammable. S'il entre en contact avec des composants brûlants du moteur ou du système d'échappement, il risque de s'enflammer. Il y a risque d'incendie et de blessure.

Veillez à ne pas verser du concentré pour liquide de lave-glace à côté de l'orifice de remplissage.

- !** Utilisez uniquement un liquide de lave-glace compatible avec les diffuseurs en

plastique (SummerFit MB ou WinterFit MB, par exemple). Vous risquez d'endommager les diffuseurs en plastique des projecteurs si vous utilisez un produit inapproprié.

- !** N'utilisez pas d'eau distillée ou désionisée dans le réservoir de liquide de lave-glace. Sinon, le capteur du niveau de remplissage risque d'être endommagé.
- !** Seuls les liquides de lave-glace SummerFit MB et WinterFit MB sont miscibles entre eux. Sinon, les gicleurs risquent de se boucher.

Pour manipuler le liquide de lave-glace, suivez les consignes de sécurité importantes relatives aux ingrédients et lubrifiants (> page 301).

Températures supérieures au point de congélation :

- ▶ Remplissez le réservoir du lave-glace d'un mélange d'eau et de liquide de lave-glace (SummerFit MB, par exemple).
- ▶ Mélangez 1 volume de SummerFit MB avec 100 volumes d'eau.

Températures inférieures au point de congélation :

- ▶ Remplissez le réservoir du lave-glace d'un mélange d'eau et de liquide de lave-glace (WinterFit MB, par exemple).

Adaptez les proportions du mélange à la température extérieure.

- Températures jusqu'à 14 °F (-10 °C) : mélangez 1 volume de WinterFit MB avec 2 volumes d'eau.
- Températures jusqu'à -4 °F (-20 °C) : mélangez 1 volume de WinterFit MB avec 1 volume d'eau.
- Températures jusqu'à -20,2 °F (-29 °C) : mélangez 2 volumes de WinterFit MB avec 1 volume d'eau.

- i** Mélangez du liquide de lave-glace (SummerFit MB ou WinterFit MB, par exemple) à l'eau toute l'année.

## Réfrigérant du système de climatisation

### Consignes de sécurité importantes

Le système de climatisation de votre véhicule est rempli avec le réfrigérant R-134a.

La plaque d'information sur le type de réfrigérant utilisé se trouve sur la traverse supportant le radiateur.

**!** Seuls le réfrigérant R-134a et l'huile PAG agréée par Mercedes-Benz doivent être utilisés. L'huile PAG agréée ne doit pas être mélangée à une huile PAG qui n'est pas agréée pour le réfrigérant R-134a. Sinon, le système de climatisation risque d'être endommagé.

Les travaux de maintenance (remplissage de réfrigérant ou remplacement de composants, par exemple) doivent être exclusivement confiés à un atelier qualifié. Vous devez respecter toutes les prescriptions correspondantes en vigueur ainsi que la norme SAE J639.

Confiez toujours les travaux sur le système de climatisation à un atelier qualifié.

### Plaque d'information sur le réfrigérant

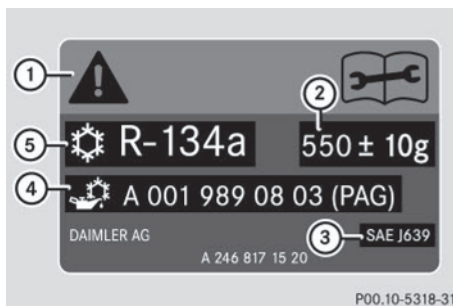

Plaque d'information sur le réfrigérant (exemple)

- ① Symboles de mise en garde
- ② Capacité du réfrigérant
- ③ Normes SAE en vigueur
- ④ Référence de l'huile PAG
- ⑤ Type de réfrigérant

Les symboles de mise en garde ① indiquent

- les dangers possibles
- que les travaux de maintenance doivent être effectués par un atelier qualifié

### Capacités

Les valeurs manquantes n'étaient pas disponibles au moment de la clôture de la rédaction.

Tous les modèles	Capacité
Réfrigérant	550 ± 10 g (19,4 ± 0,4 oz)
Huile PAG	

## Caractéristiques du véhicule

### Remarques générales

Concernant les caractéristiques indiquées pour les différents véhicules, tenez compte des remarques suivantes :

- Les hauteurs indiquées peuvent varier en fonction
  - de l'équipement pneumatique
  - du chargement
  - de l'état de la suspension
  - des équipements optionnels
- Les équipements optionnels réduisent la charge utile.

### Cotes et poids

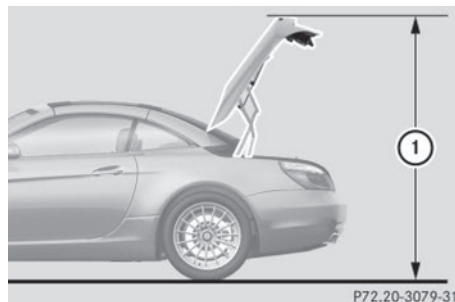



Modèle	① Hauteur de basculement
Véhicules AMG	76,0 in - 76,6 in (1 931 mm - 1 945 mm)
Tous les autres modèles	75,7 in (1 923 mm)

SL 550	
Longueur	181,6 in (4 612 mm)
Longueur lors de l'ouverture/de la fermeture du toit	188,9 in (4 798 mm)
Largeur avec rétroviseurs extérieurs déployés	82,6 in (2 099 mm)
Hauteur	51,8 in (1 315 mm)
Hauteur lors de l'ouverture/de la fermeture du toit	66,8 in (1 696 mm)
Empattement	101,8 in (2 585 mm)
Diamètre de braquage	36,2 ft (11,04 m)
Charge maximale dans le coffre	220 lb (100 kg)

SL 63 AMG et SL 65 AMG V12	
Longueur	182,4 in (4 633 mm)
Longueur lors de l'ouverture/de la fermeture du toit	191,3 in (4 858 mm)
Largeur avec rétroviseurs extérieurs déployés	82,6 in (2 099 mm)

SL 63 AMG et SL 65 AMG V12	
Hauteur	51,2 in - 51,5 in (1 300 mm - 1 308 mm)
Hauteur lors de l'ouverture/de la fermeture du toit	66,5 in - 67,4 in (1 688 mm - 1 713 mm)
Empattement	101,8 in (2 585 mm)
Diamètre de braquage	36,3 ft (11,05 m)
Charge maximale dans le coffre	220 lb (100 kg)





## **Mentions légales**

### **Internet**

Pour en savoir plus sur les véhicules Mercedes-Benz et sur Daimler AG, consultez les sites Internet suivants :

<http://www.mbusa.com> (uniquement pour les Etats-Unis)

<http://www.mercedes-benz.ca> (uniquement pour le Canada)

### **Rédaction**

©Daimler AG: toute reproduction, traduction ou publication, même partielle, interdite sans autorisation écrite de Daimler AG.



2315842971

N° de commande 6515 3148 43 Référence 231 584 29 71 Edition A 2014