



Classe M

Notice d'utilisation



Mercedes-Benz

Symboles

Marques déposées :

- Bluetooth® est une marque déposée de Bluetooth SIG, Inc.
- DTS est une marque déposée de DTS, Inc.
- Dolby et MLP sont des marques déposées de Dolby Laboratories.
- BabySmart™, ESP® et PRE-SAFE® sont des marques déposées de Daimler AG.
- HomeLink® est une marque déposée de Johnson Controls.
- iPod® et iTunes® sont des marques déposées de Apple Inc.
- Logic 7® est une marque déposée de Harman International Industries.
- Microsoft® et Windows media® sont des marques déposées de Microsoft Corporation.
- SIRIUS est une marque déposée de Sirius XM radio Inc.
- HD Radio est une marque déposée de iBiquity Digital Corporation.
- Gracenote® est une marque déposée de Gracenote, Inc.
- ZAGATSurvey® et les marques y afférentes sont des marques déposées de ZagatSurvey, LLC.

Dans la présente notice d'utilisation, vous trouverez les symboles suivants :

ATTENTION

Les avertissements attirent votre attention sur les risques potentiels pour votre santé ou votre vie ainsi que pour la santé ou la vie d'autrui.

Protection de l'environnement

Les remarques relatives à la protection de l'environnement vous fournissent des informations sur un comportement écologique responsable ainsi que sur l'élimination du véhicule dans le respect des règles de protection de l'environnement.

 Les remarques relatives aux dommages matériels vous informent sur les risques de dommages possibles sur votre véhicule.

 Remarques pratiques ou autres informations pouvant vous être utiles.

▶ Ce symbole indique une opération à effectuer.

▶ Une succession de ces symboles indique une suite d'opérations à effectuer.

▷ (▷ page) Ce symbole vous indique où trouver d'autres informations relatives à un thème.

▷▷ Ce symbole indique que la description de l'avertissement ou de l'opération se poursuit à la page suivante.

Affichage Cette police de caractères indique un affichage sur le visuel multifonction/visuel COMAND.



Ce symbole indique que vous pouvez trouver des informations dans la notice d'utilisation numérique.

Certaines parties du logiciel du véhicule sont protégées par des droits d'auteur © 2005 The FreeType Project (<http://www.freetype.org>). Tous droits réservés.

Bienvenue dans l'univers de Mercedes-Benz

Avant de prendre la route pour la première fois, nous vous recommandons de lire attentivement cette notice d'utilisation et de vous familiariser avec votre véhicule. Pour votre sécurité et pour augmenter la durée de fonctionnement de votre véhicule, suivez les instructions et avertissements qui figurent dans cette notice d'utilisation. Leur non-respect peut endommager le véhicule et provoquer des dommages corporels.

Tout dommage sur le véhicule résultant du non-respect des instructions n'est pas couvert par la Mercedes-Benz Limited Warranty.

Cette notice d'utilisation vous permet de trouver des informations sur les fonctions les plus importantes de votre véhicule.

Vous trouverez des informations complémentaires sur les fonctions confort dans la notice d'utilisation numérique de votre véhicule par l'intermédiaire de COMAND Online.

L'équipement ou la désignation de votre véhicule peut différer en fonction

- du modèle
- de la commande
- du pays de livraison
- de la disponibilité

Mercedes-Benz se réserve le droit de modifier les points suivants :

- Forme
- Equipement
- Solutions techniques

Dans certains cas, la description donnée peut donc différer de votre véhicule.

Les documents suivants font partie du véhicule :

- Notice d'utilisation numérique
- Notice d'utilisation
- Carnet de maintenance
- Notices d'utilisation complémentaires spécifiques à certains équipements

Conservez toujours la version imprimée des documents à bord du véhicule. Remettez ces

documents au nouveau propriétaire en cas de revente du véhicule.

La rédaction technique de Daimler AG vous souhaite bonne route.

Mercedes-Benz USA, LLC

Mercedes-Benz Canada, Inc.

A Daimler Company

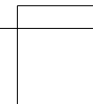
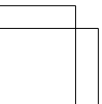
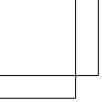

Index alphabétique	4	Du premier coup d'œil	41
Notice d'utilisation numérique	26	Sécurité	51
Introduction	31	Ouverture et fermeture	91
		Sièges, volant et rétroviseurs	109
		Eclairage et essuie-glaces	115
		Climatisation	129
		Conduite et stationnement	137
		Ordinateur de bord et affichages	207
		COMAND Online	241
		Rangement et autres	257
		Maintenance et entretien	279
		Assistance dépannage	289
		Jantes et pneumatiques	309
		Caractéristiques techniques	355

1, 2, 3 ...

4-ETS

voir ETS/4-ETS (Système de traction électronique)

A**ABS (système antiblocage de roues)**

Consignes de sécurité importantes . 79
 Fonctionnement/remarques 79
 Message sur le visuel 211, 212
 Voyant d'alerte 230, 232

Additifs (huile moteur) 359

Adresse de domicile

voir également la notice d'utilisation numérique 242

ADS (système d'amortissement adaptatif)

Fonctionnement/remarques 167

Affichage de la météo (COMAND Online)

voir également la notice d'utilisation numérique 242

Affichage des défauts

voir Messages sur le visuel

Affichage ECO

Fonctionnement/remarques 154

Affichage graphique de la distance (ordinateur de bord)

..... 210

Aide active au stationnement

Consignes de sécurité importantes 173
 Fonctionnement/remarques 173
 Message sur le visuel 211
 Traction d'une remorque 175

Aide à la descente

Activation et désactivation 210
 Fonctionnement/remarques 114

Aide à la montée

Activation et désactivation 210
 Fonctionnement/remarques 114

Aide au démarrage du moteur 300

Aide au démarrage en côte 143

Aide au stationnement

Aide active au stationnement 173
 voir PARKTRONIC
 voir Rétroviseurs extérieurs

Airbags

Airbags de genoux 57
 Airbags frontaux (conducteur, passager) 56
 Airbags latéraux 58
 Airbags rideaux 59
 Consignes de sécurité importantes . 54
 Directives de sécurité 53
 Message sur le visuel 211, 222
 Voyant PASSENGER AIRBAG OFF 59

Airbags de genoux 57

Airbags latéraux 58

Airbags rideaux

Message sur le visuel 220
 Mode de fonctionnement 59

Airbags tête

Messages sur le visuel 211

AIR FLOW 135

AIRMATIC (message sur le visuel) ... 211

Alarme antivol et antieffraction

voir ATA (Système d'alarme antivol)

Alarme panique 52

Alcool au volant 154

Alerte de distance (voyant d'alerte) 230, 239

Allumage automatique de l'éclairage extérieur

Message sur le visuel 211
 voir Eclairage

Allume-cigare 268

Ampoules

voir Remplacement des ampoules

Anneaux de retenue 261

Antidémarrage 89

Appuie-tête

Pose et dépose (appuie-tête arrière) 113
 Réglage 113
 Réglage (appuie-tête arrière) 113

Aquaplanage 154

Arrêt automatique du moteur (fonction ECO de démarrage et

d'arrêt automatiques du moteur) 145

Arrêt de l'alarme (ATA) 90

Assistance routière (panne) 33

Assistant adaptatif des feux de route

Activation et désactivation	120
Activation et désactivation (ordinateur de bord)	210
Fonctionnement/remarques	119
Message sur le visuel	211

Assistant à l'angle mort

voir Assistant à l'angle mort actif

Assistant à l'angle mort actif

Activation et désactivation (ordinateur de bord)	210
Fonctionnement/remarques	187

Assistant de trajectoire

Activation et désactivation	210
Fonctionnement/remarques	185
Message sur le visuel	211

voir Assistant de trajectoire actif

Assistant de trajectoire actif

Activation et désactivation (ordinateur de bord)	210
Fonctionnement/remarques	190
Message sur le visuel	211

ASSYST PLUS

Affichage du message de maintenance	285
Consignes particulières de maintenance	285
Masquage du message de maintenance	285
Message de maintenance	285
Remarques	285
Remise à zéro de l'indicateur d'intervalles de maintenance	285

ATA (Système d'alarme antivol)

Activation et désactivation	90
Arrêt de l'alarme	90
Fonctionnement	90

Atelier

voir Atelier qualifié

Atelier agréé

voir Atelier qualifié

Atelier qualifié 36**ATTENTION ASSIST**

Activation et désactivation	210
Fonctionnement/remarques	179
Message sur le visuel	211

Augmentation du volume de chargement

Consignes de sécurité importantes	260
-----------------------------------	-----

Avertisseur actif d'angle mort

Message sur le visuel	211
-----------------------------	-----

Avertisseur d'angle mort

Activation et désactivation	210
Message sur le visuel	211
Remarques/fonctionnement	183

Avertisseur de distance

Activation et désactivation	210
Fonction/remarques	82
Voyant d'alerte	239

Avertisseur de perte de pression**des pneus**

Consignes de sécurité importantes	317
Redémarrage	318

B**Bacs de rangement**

Boîte à gants	259
Consignes de sécurité importantes	259
Console centrale	259
Console centrale arrière	259
Filet de rangement	259
Message sur le visuel	211
Porte-gobelets	268
Range-lunettes	259
Sous l'accoudoir	259

Balais d'essuie-glace

Consignes de sécurité importantes	125
Nettoyage	286
Remplacement	125
Remplacement (lunette arrière)	126
Remplacement (pare-brise)	126

Barre télescopique (trousse de**fixation EASY-PACK)** 266**BAS (système d'assistance au freinage)**

.....	80
-------	----

BAS (système d'assistance au freinage PLUS)

.....	80
-------	----

Basculement vers l'avant et redressement de la banquette**arrière** 260**Batterie du véhicule**

Aide au démarrage du moteur	300
Charge	298

Message sur le visuel	211
Vue d'ensemble	296
Batteries du véhicule	
Consignes de sécurité importantes	296
Blocage de différentiel (message sur le visuel)	211
BlueTEC	
Appoint de DEF	150
Bluetooth®	
voir également la notice d'utilisation numérique	242
Boîte à gants	259
Boîte de transfert	146
Boîte de vitesses	
voir Boîte de vitesses automatique	
Boîte de vitesses automatique	
Démarrage	142
Démarrage du moteur	142
Leverier sélecteur DIRECT SELECT ...	145
Message sur le visuel	211
Mode de fonctionnement de secours	145
Palettes de changement de rapport au volant	145
Passage des rapports	145
Position de la pédale d'accélérateur	145
Positions de la boîte de vitesses ...	145
Problème (défaut)	145
Programme de conduite automatique	145
Programme de conduite manuel (véhicules AMG)	145
Programme de conduite manuel (véhicules équipés du Pack ON&OFFROAD)	145
Recommandations pour la conduite	145
Rétrogradation forcée	145
Touche de sélection du programme	145
Traction d'une remorque	145
Vue d'ensemble	145
Bouchon du réservoir	
voir Trappe du réservoir	
Boussole	
Message sur le visuel	211

C

Calandre de radiateur	281
Cale	337
Californie	
Informations importantes pour les particuliers et preneurs de leasing ...	33
Caméra à 360°	
Fonctionnement/remarques	176
Caméra de recul	
Activation et désactivation	176
Consignes de nettoyage	286
Fonctionnement/remarques	175
Capot	
Consignes de sécurité importantes	280
Fermeture	281
Message sur le visuel	211, 229
Ouverture	280
Capteur de luminosité (message sur le visuel)	211
Capteurs (consignes de nettoyage) .	286
Caractéristiques	
voir Caractéristiques techniques	
Caractéristiques du véhicule	362
Caractéristiques du véhicule (traject en tout-terrain)	
Angles d'attaque et de sortie	364
Aptitude en côte maximale	365
Profondeur de gué	364
Caractéristiques techniques	
Capacités	357
Caractéristiques du véhicule	362
Charges tractées	366
Informations	356
Pneus/roues	341
Roue de secours compacte	353
Carburant	
Affichage de l'autonomie	210
Affichage de la consommation actuelle	210
Capacité du réservoir/réserve	358
Consignes de sécurité importantes	357
Données statistiques	210
Jauge	43, 208
Problème (défaut)	150
Qualité (gazole)	358
Qualité de l'essence	358
Ravitaillement en carburant	147

- Recommandations pour la conduite 154
 Supercarburant sans plomb 358
 Véhicules polycarburants 358
- Carnet d'adresses**
 voir également la notice d'utilisation numérique 242
- Carte mémoire (audio)** 210
- Carte mémoire SD**
 voir également la notice d'utilisation numérique 242
- CD**
 voir également la notice d'utilisation numérique 242
- Ceintures**
 voir Ceintures de sécurité
- Ceintures de sécurité**
 Activation et désactivation de l'ajustement des ceintures de sécurité (ordinateur de bord) 210
 Ajustement des ceintures du conducteur et du passager 69
 Bouclage 68
 Consignes de sécurité importantes . 66
 Débouclage 69
 Directives de sécurité 53
 Limiteurs d'effort 71
 Message sur le visuel 211
 Nettoyage 287
 Réglage en hauteur 69
 Rétracteurs de ceinture 71
 Utilisation correcte 67
 Voyant d'alerte 230
 Voyant d'alerte (fonctionnement) 70
- Cendriers** 268
- Centre d'assistance à la clientèle** 37
- Chaînes neige** 312
 Programme de conduite pour la neige 194
- Changements des réglages du système de verrouillage** 94
- Charge autorisée sur essieu (en cas de traction d'une remorque)** 366
- Charge maximale sur le toit** 362
- Charge tractée et charge sur timon** 204
- Chauffage**
 voir Climatisation
- Chauffage additionnel**
 Message sur le visuel 211
- Chauffage de la lunette arrière**
 Mise en marche et arrêt 135
 Problème (défaut) 135
- Chauffage du volant**
 Mise en marche et arrêt 114
- Chronométrage (RACETIMER)** 210
- Chronomètre de course RACETIMER** 210
- Clé**
 Clé de secours 94
 Consignes de sécurité importantes . 92
 Contrôle des piles 95
 Démarrage du moteur 142
 Message sur le visuel 211
 Modification de la programmation ... 94
 Perte 96
 Positions de la clé dans le contacteur d'allumage 139
 Problème (défaut) 96
 Remplacement des piles 95
 Verrouillage et déverrouillage centralisés des portes 93
 Vue d'ensemble 92
- Clé de secours**
 Déverrouillage de la porte du conducteur 96
 Fonctionnement/remarques 94
 Verrouillage du véhicule 96
- Clé du véhicule**
 voir Clé
- Clignotants**
 Allumage et extinction 118
 Message sur le visuel 211
- Climatisation**
 Activation et désactivation de la fonction ZONE 135
 Climatiseur automatique 2 zones . 131
 Climatiseur automatique THERMOTRONIC avec climatisation supplémentaire à l'arrière (3 zones) 135
 Consignes de sécurité importantes 130
 Dégivrage du pare-brise 135
 Dégivrage des vitres 135
 Mise en marche et arrêt 135
 Mise en marche et arrêt du chauffage de la lunette arrière 135

- Mise en marche et arrêt du recyclage d'air 135
- Mise en marche et arrêt du système d'utilisation de la chaleur résiduelle 135
- Problèmes relatifs à la fonction de refroidissement avec déshumidification de l'air 135
- Problèmes relatifs au chauffage de la lunette arrière 135
- Réfrigérant 361
- Réfrigérant (capacité) 362
- Refroidissement avec déshumidification de l'air 135
- Refroidissement maximal 135
- Réglage de la répartition d'air 135
- Réglage de la température 135
- Réglage des buses de ventilation ... 135
- Réglage du débit d'air 135
- Réglage du mode de régulation de la climatisation (AIR FLOW) 135
- Régulation automatique 135
- Unité de commande arrière 133
- Unité de commande arrière (THERMOTRONIC avec climatisation supplémentaire à l'arrière) 135
- Unité de commande du climatiseur automatique (3 zones) 133
- Voyant 135
- Vue d'ensemble des systèmes 130
- Climatiseur**
voir Climatisation
- Code peinture** 356
- Coffre**
Message sur le visuel 211
voir Hayon
- COLLISION PREVENTION ASSIST**
Fonctionnement/remarques 82
- COMAND Online**
Exemple d'utilisation 251
Menu ON&OFFROAD 197
Visuel 245
Vue d'ensemble des menus 246
- Combiné d'instruments**
Voyants de contrôle et d'alerte 44, 230
Vue d'ensemble 43, 208
- Combiné interrupteur** 118
- Composants du véhicule commandés par radio**
Déclaration de conformité 36
- Compte-tours** 208
- Concessionnaire Mercedes-Benz agréé**
voir Atelier qualifié
- Conduite en tout-terrain** 154
Contrôles à effectuer après un trajet 155
Contrôles à effectuer avant un trajet 155
Remarques générales 154
- Confirmation de fermeture (ordinateur de bord)** 210
- Consignes de rodage** 138
- Console centrale**
Partie inférieure 47
Partie supérieure 46
- Contacteur d'allumage**
voir Positions de la clé
- Contenu du réservoir**
Affichage 43, 208
- Contrôle de la direction STEER CONTROL** 89
- Contrôle des gaz d'échappement** 154
- Correcteur de niveau**
Train de roulement sport RIDE
CONTROL AMG 170
- Correcteur de niveau (message sur le visuel)** 211, 225
- Correcteur de niveau (véhicules équipés du Pack AIRMATIC)**
Consignes de sécurité importantes 168
Fonctionnement/remarques 168
Réglages de base 169
- Correcteur de niveau (véhicules équipés du Pack ON&OFFROAD)**
Consignes de sécurité importantes 164
Fonctionnement/remarques 164
Réglages de base 165
- Couple de serrage des vis de roue** .. 340
- Couvre-bagages**
Remarques/fonctionnement 263
- Couvre-bagages et filet de protection enroulables** 264

- Crevaison**
 Pneus MOExtended 292
 Préparation du véhicule 291
 Trousse anticrevaison TIREFIT 293
 voir Roue de secours compacte
- Cric**
 Rangement 290
 Utilisation 337
- Crochet pour sac** 262
- Crochets de fixation** 262
- D**
- Déclarations de conformité** 36
- DEF**
 Appoint 150
 Message sur le visuel 211
- Démarrage**
 Remorque 143
- Démarrage (moteur)** 141
- Démarrage automatique du moteur (fonction ECO de démarrage et d'arrêt automatiques du moteur)** 145
- Démarrage du moteur avec une autre batterie**
 voir Aide au démarrage du moteur
- Démarrage du moteur par remorquage du véhicule**
 Consignes de sécurité importantes 303
 Démarrage de secours du moteur . 306
- Démarrage du véhicule (boîte de vitesses automatique)** 142
- Détection de voie automatique**
 voir Assistant de trajectoire
- Déverrouillage**
 De l'intérieur (touche de déverrouillage centralisé) 96
 Déverrouillage de secours 96
- Déverrouillage de secours**
 Hayon 101
 Véhicule 96
- Dimensions du véhicule** 362
- Direction (Message sur le visuel)** 211, 229
- Directives de chargement** 258
- Dispositif d'attelage**
 Cotes de montage 365
 voir Traction d'une remorque
- DISTRONIC**
 Message sur le visuel 211
- DISTRONIC PLUS**
 Activation 159
 Affichage sur le visuel multifonction 162
 Conditions d'activation 159
 Consignes de sécurité importantes 158
 Désactivation 162
 Fonctionnement/remarques 157
 Levier du régulateur de vitesse 159
 Message sur le visuel 211
 Recommandations pour la conduite 162
 Réglage de la distance de consigne 162
 Voyant d'alerte 230, 239
- Données statistiques (ordinateur de bord)** 210
- Droits d'auteur** 39
- DSR (contrôle de vitesse en descente)**
 Fonctionnement/remarques 195
 Message sur le visuel 211
- DVD audio**
 Lecture (ordinateur de bord) 210
 voir également la notice d'utilisation numérique 242
- DVD vidéo**
 Lecture (ordinateur de bord) 210
 voir également la notice d'utilisation numérique 242
- E**
- EBD (distribution de la force de freinage électronique)**
 Fonctionnement/remarques 87
 Message sur le visuel 211, 216
- Eclairage**
 Activation et désactivation de l'assistant adaptatif des feux de route 210
 Activation et désactivation de l'éclairage de jour (ordinateur de bord) 210

- Activation et désactivation de l'éclairage de la zone environnante (ordinateur de bord) 210
- Activation et désactivation de l'extinction temporisée de l'éclairage extérieur (ordinateur de bord) 210
- Activation et désactivation de l'extinction temporisée de l'éclairage intérieur 210
- Appel de phares 118
- Clignotants 118
- Commutateur d'éclairage 116
- Eclairage actif dans les virages 119
- Eclairage d'intersection 119
- Eclairage extérieur automatique 117
- Feu antibrouillard arrière 118
- Feux de croisement 118
- Feux de détresse 116
- Feux de position 118
- Feux de route 118
- Feux de stationnement 118
- Réglage de l'intensité de l'éclairage d'ambiance (ordinateur de bord) 210
- Réglage de la couleur de l'éclairage d'ambiance (ordinateur de bord) 210
- Voyages à l'étranger 116
- voir Remplacement des ampoules
- Eclairage actif dans les virages**
- Message sur le visuel 211
- Eclairage d'ambiance**
- Réglage de l'intensité (ordinateur de bord) 210
- Réglage de la couleur (ordinateur de bord) 210
- Eclairage d'intersection**
- Fonctionnement/remarques 119
- Message sur le visuel 211
- Eclairage de jour** 210
- Activation et désactivation (ordinateur de bord) 210
- Fonctionnement/remarques 117
- Message sur le visuel 211
- Eclairage de la plaque d'immatriculation**
- Message sur le visuel 211
- Eclairage de la plaque d'immatriculation (message sur le visuel) 211**
- Eclairage de la zone environnante (ordinateur de bord) 210**
- Eclairage de secours actif en cas d'accident 120**
- Eclairage des instruments 208**
- voir Eclairage des instruments
- Eclairage extérieur**
- voir Eclairage
- voir Eclairage extérieur automatique
- Eclairage extérieur automatique 117**
- Eclairage intérieur**
- Commande automatique 120
- Commande manuelle 120
- Eclairage de secours 120
- Extinction temporisée (ordinateur de bord) 210
- Réglage de l'intensité de l'éclairage d'ambiance (ordinateur de bord) 210
- Réglage de la couleur de l'éclairage d'ambiance (ordinateur de bord) 210
- Spot de lecture 120
- Vue d'ensemble 120
- Electronique du moteur**
- Problème (défaut) 145
- Enfants**
- Sécurité pour siège-enfant 75
- Systèmes de retenue 72
- Transport des enfants 72
- Entrée de l'adresse**
- voir également la notice d'utilisation numérique 242
- Entrée de la localité**
- voir également la notice d'utilisation numérique 242
- Entretien**
- Balais d'essuie-glace 286
- Caméra de recul 286
- Capteurs 286
- Ceintures de sécurité 287
- Clignotants intégrés aux rétroviseurs 286
- Consignes 285
- Dispositif d'attelage 286
- Eclairage extérieur 286

Garniture de toit	287	ETS/4-ETS (Système de traction électronique)	84
Garnitures en plastique	287	Extinction temporisée	
Housses	287	Eclairage extérieur (ordinateur de bord)	210
Inserts décoratifs	287	Eclairage intérieur	210
Inserts décoratifs en bois	287		
Intérieur du véhicule	287		
Jantes	286		
Lavage manuel	286		
Lévier de vitesses/lévier sélecteur	287		
Moquette	287		
Nettoyeur haute pression	286		
Peinture	286		
Peinture mate	286		
Sorties d'échappement	286		
Station de lavage	285		
Système d'assistance à la vision nocturne Plus	287		
Visuel	287		
Vitres	286		
Épuration des gaz d'échappement			
Informations relatives à la maintenance et à la garantie contractuelle	33		
ESP® (contrôle électronique de la trajectoire)			
Stabilisation de la remorque	87		
ESP® (Contrôle électronique de la trajectoire)			
Consignes de sécurité importantes ..	85		
Désactivation et activation	86		
Fonctionnement/remarques	84		
Menu AMG (ordinateur de bord)	210		
Message sur le visuel	211, 212		
Voyant d'alerte	230, 235		
ESP® (régulation du comportement dynamique)			
ETS/4-ETS	84		
Remarques générales	84		
Essence	358		
Essuie-glace arrière			
Mise en marche et arrêt	125		
Remplacement du balai	126		
Essuie-glaces			
Essuie-glace arrière	125		
Mise en marche et arrêt	125		
Problème (défaut)	127		
Remplacement des balais	125		
		F	
		Feu antibrouillard arrière	
		Allumage et extinction	118
		Message sur le visuel	211
		Feux arrière	
		Message sur le visuel	211
		Feux de croisement	
		Allumage et extinction	118
		Message sur le visuel	211
		Réglage pour les voyages à l'étranger (position symétrique)	116
		Remplacement des ampoules	122
		Feux de détresse	116
		Feux de position	
		Allumage et extinction	118
		Feux de position (remplacement des ampoules)	123
		Feux de position latéraux (Message sur le visuel)	211
		Feux de position latéraux (remplacement des ampoules)	123
		Feux de recul	
		Message sur le visuel	211
		Feux de recul (message sur le visuel)	211
		Feux de route	
		Allumage et extinction	118
		Message sur le visuel	211
		Remplacement des ampoules	123
		Feux de stationnement	
		Allumage et extinction	118
		Message sur le visuel	211
		Remplacement des ampoules	123
		Feux stop	
		Message sur le visuel	211
		Remplacement des ampoules	124
		Fichiers musicaux	
		voir également la notice d'utilisation numérique	242

Filet de protection	
Accrochage	264
Consignes de sécurité importantes	264
Filet de rangement	259
Filtre à air (message sur le visuel) ..	211
Filtre à carburant (message sur le visuel)	211
Fonction d'inversion	
Hayon	97
Stores pare-soleil	106
Toit ouvrant	104
Toit ouvrant panoramique	104
Vitres latérales	102
Fonction de démarrage et d'arrêt automatiques du moteur	
voir Fonction ECO de démarrage et d'arrêt automatiques du moteur	
Fonction ECO de démarrage et d'arrêt automatiques du moteur	
Arrêt automatique du moteur	145
Consignes de sécurité importantes	144
Démarrage automatique du moteur	145
Désactivation et activation	145
Introduction	144
Remarques générales	144
Fonction HOLD	
Désactivation	167
Fonctionnement/remarques	166
Message sur le visuel	211
Fonction Mémoires	114
Fonctionnement/remarques	
Fonctionnement/remarques	156
Fonctions Online et Internet	
Déconnexion	253
Etablissement de la connexion et déconnexion	253
FREINAGE ADAPTATIF	87
Freinage d'urgence assisté	
voir BAS (système d'assistance au freinage)	
Freinage d'urgence assisté adaptatif	
Fonctionnement/remarques	83
Message sur le visuel	217
Frein de stationnement	
Frein de stationnement électrique .	154
Message sur le visuel	211
Voyant d'alerte	230
Frein PRE-SAFE®	
Activation et désactivation	210
Fonctionnement/remarques	87
Messages sur le visuel	211, 218
Voyant d'alerte	230, 239
Freins	
ABS	79
BAS	80
BAS PLUS	80
Consignes de sécurité importantes	154
Freinage d'urgence assisté adaptatif	83
Frein de stationnement	154
Liquide de frein (remarques)	359
Maintenance	154
Message sur le visuel	211, 212
Recommandations pour la conduite	154
Système de freinage haute performance	154
Voyant d'alerte	230, 231
Fusibles	
Avant le remplacement	307
Boîte à fusibles à l'extrémité de la planche de bord	307
Boîte à fusibles dans le compartiment moteur	307
Boîte à fusibles sous la banquette arrière	308
Consignes de sécurité importantes	306
Tableau des fusibles	307
G	
Garantie légale	356
Garniture de toit et moquette (consignes de nettoyage)	287
Garnitures en plastique (consignes de nettoyage)	287
Gazole	358

Groupe AIRMATIC

- ADS (système d'amortissement adaptatif) 167
- Correcteur de niveau 168
- Fonctionnement/remarques 167

Groupe assistance en conduite

- active** 187

Guidage

- voir également la notice d'utilisation numérique 242

- Guidage (mode Navigation)** 210

H**Hayon**

- Consignes de sécurité importantes . 96
- Cotes d'ouverture 362
- Déverrouillage de secours 101
- Limitation de l'angle d'ouverture ... 100
- Message sur le visuel 211, 229
- Ouverture et fermeture automatiques de l'extérieur 98
- Ouverture et fermeture automatiques de l'intérieur 100
- Ouverture et fermeture de l'extérieur 98
- Système d'assistance à la fermeture 96

Heure

- voir la notice d'utilisation spécifique

Huile

- voir Huile moteur

Huile moteur

- Additifs 359
- Appoint 282
- Capacité 359
- Contrôle du niveau d'huile 281
- Contrôle du niveau d'huile (jauge à huile) 282
- Message sur le visuel 211
- Remarques relatives à la qualité 359
- Remarques sur le niveau d'huile et la consommation 281
- Température (ordinateur de bord) .. 210
- Viscosité 359

I

- Indicateur de température extérieure** 208

Indicateur de vitesse

- Numérique 210
- Sélection de l'unité d'affichage 210
- Sur le combiné d'instruments 43, 208
- voir Combiné d'instruments

- Indicateur de vitesse numérique** 210

- Indicateur du rapport engagé (ordinateur de bord)** 210

Ingrédients et lubrifiants

- Carburant 357
- Consignes de sécurité importantes 357
- DEF (additifs spéciaux) 358
- Huile moteur 359
- Liquide de frein 359
- Liquide de lave-glace 361
- Liquide de refroidissement (moteur) 360
- Réfrigérant (climatiseur) 361

- Inserts décoratifs (consignes de nettoyage)** 287

- Inserts décoratifs en bois (consignes de nettoyage)** 287

Internet

- Affichage du menu carroussel 255
- Conditions d'accès 252
- Entrée d'une URL 255

iPod®

- voir également la notice d'utilisation numérique 242

Itinéraires (mode Navigation)

- voir Guidage (mode Navigation)

J**Jantes**

- Nettoyage 286

Jauge de carburant

- Affichage de l'autonomie (ordinateur de bord) 210

K**KEYLESS-GO**

Démarrage du moteur	142
Déverrouillage	93
Message sur le visuel	211
Touche de démarrage et d'arrêt	140
Verrouillage	93

Kickdown	145
-----------------------	-----

L**Lave-glace**

Appoint	284
Remarques	361

Lecteur/changeur de CD (ordinateur de bord)	210
--	-----

Lève-vitres

voir Vitres latérales

Levier de vitesses/levier sélecteur (consignes de nettoyage)	287
---	-----

Levier sélecteur DIRECT SELECT

voir Boîte de vitesses automatique

Limiteur de vitesse en descente

voir DSR (contrôle de vitesse en descente)

Limiteurs d'effort

Déclenchement	71
Fonctionnement	71

LINGUATRONIC

voir Notice d'utilisation spécifique

Liquide de frein

Message sur le visuel	211, 216
Remarques	359

Liquide de lave-glace

Message sur le visuel	211
voir Lave-glace	

Liquide de refroidissement (moteur)

Affichage de la température (ordinateur de bord)	210
Capacité	361
Consignes de sécurité importantes	360
Contrôle du niveau	283
Indicateur de température	208
Message sur le visuel	211, 224
Voyant d'alerte	230, 238

LOW RANGE

Message sur le visuel	211
Rapport tout-terrain	196

M**mbrace**

Alerte de dépassement de vitesse .	269
Appel d'urgence	270
Autodiagnostic	269
Déclenchement de l'alarme du véhicule	269
Diagnostic à distance du véhicule ..	269
Fermeture à distance du véhicule ..	269
Gardiennage virtuel	269
Localisation d'un véhicule volé	269
Message sur le visuel	211
Ouverture à distance du véhicule ..	269
Priorité des appels	273
Remarques générales	269
Search & Send	269
Système	269
Téléchargement d'itinéraires	269
Téléchargement de points de destination (COMAND)	269
Touche d'appel d'information MB ..	272
Touche d'appel de dépannage	272

Mémoire des messages (ordinateur de bord)	211
--	-----

Menu AMG (ordinateur de bord)	210
--	-----

Menu Assistance (ordinateur de bord)	210
---	-----

Menu Audio (ordinateur de bord)	210
---	-----

Menu Maintenance (ordinateur de bord)	210
--	-----

Menu ON&OFFROAD (ordinateur de bord)	210
---	-----

Messages

voir Messages sur le visuel

Messages d'information routière

voir également la notice d'utilisation numérique

Messages de défaut

voir Messages sur le visuel

Messages sur le visuel

Affichage (ordinateur de bord)	211
ASSYST PLUS	285
Clé SmartKey	211

- Eclairage 211
 KEYLESS-GO 211
 Masquage (ordinateur de bord) 211
 Moteur 211, 224
 Pneus 211, 227
 Remarques générales 211
 Systèmes d'aide à la conduite 211, 225
 Systèmes de sécurité 211, 212
 Véhicule 211, 229
- Miroir de courtoisie (pare-soleil) 268**
- Miroirs**
 voir Miroir de courtoisie (pare-soleil)
- Mise en marche et arrêt de la fonction refroidissement avec déshumidification de l'air 135**
- Mise en marche et arrêt du recyclage d'air 135**
- Mode de fonctionnement de secours de la boîte de vitesses automatique 145**
- Mode Radio**
 voir également la notice d'utilisation numérique 242
- Montage des roues**
 Abaissement du véhicule 340
 Dépose de la roue 339
 Immobilisation du véhicule 337
 Levage du véhicule 337
 Montage de la roue 339
- Montées et descentes**
 Aptitude en côte maximale 154
 Descentes 154
 Montées et descentes de talus 154
 Sommets de côte 154
- Montées et descentes de talus 154**
- Moteur**
 Aide au démarrage 300
 Arrêt 153
 Démarrage avec la clé 142
 Démarrage avec la fonction KEYLESS-GO 142
 Démarrage par remorquage du véhicule 306
 Fonction ECO de démarrage et d'arrêt automatiques du moteur 144
 Fonctionnement irrégulier 145
 Message sur le visuel 211, 224
 Numéro du moteur 356
 Problèmes de démarrage 145
 Voyant d'alerte (diagnostic moteur) 230
- MP3**
 Lecture 210
 voir également la notice d'utilisation numérique 242
 voir la notice d'utilisation spécifique
- N**
- Navigation**
 Menu (ordinateur de bord) 210
 voir également la notice d'utilisation numérique 242
 voir la notice d'utilisation spécifique
- Nettoyage**
 des jantes (avertissement) 336
- Nettoyeur haute pression 286**
- NIV 356**
- Niveau du véhicule (message sur le visuel) 211, 225**
- Notice d'utilisation**
 Équipement du véhicule 32
- Notice d'utilisation numérique**
 Installation 26
 Instructions d'utilisation 27
 Introduction 26
 Recherche par mot-clé 28
 Recherche visuelle 27
 Table des matières 29
- Numéro d'identification du véhicule**
 voir NIV
- O**
- OCS**
 Autodiagnostic du système 62
 Mode de fonctionnement 59
 Problèmes 64
- Ordinateur de bord 210**
 Affichage du message de maintenance 285
 Affichage standard 210
 Consignes de sécurité importantes 208
 DISTRONIC PLUS 162

- Lecture des DVD vidéo 210
 Mémoire des messages 211
 Menu AMG 210
 Menu Assistance 210
 Menu Audio 210
 Menu Maintenance 210
 Menu Mémoire des messages 211
 Menu Navigation 210
 Menu ON&OFFROAD 210
 Menu Réglages 210
 Menu Téléphone 210
 Menu Trajet 210
 Messages sur le visuel 211
 RACETIMER 210
 Sous-menu Combiné d'instruments 210
 Sous-menu Confort 210
 Sous-menu Eclairage 210
 Sous-menu Réglages d'usine 210
 Sous-menu Véhicule 210
 Utilisation 208, 209
 Vue d'ensemble des menus 210
- Outils**
 voir Trousse d'outils du véhicule
- Ouverture et fermeture de la garniture latérale** 124
- P**
- Palettes de changement de rapport au volant** 145
- Panne**
 voir Crevaison
 voir Remorquage
- Pare-brise**
 Dégivrage 135
 voir Pare-brise
- Pare-soleil** 268
- PARKTRONIC**
 Consignes de sécurité importantes 171
 Désactivation et activation 173
 Fonctionnement/remarques 171
 Portée des capteurs 172
 Problème (défaut) 173
 Systèmes d'aide à la conduite 171
 Traction d'une remorque 173
 Voyants 173
- PASSENGER AIRBAG OFF**
 Problèmes (défaut) 64, 222
- PBR (poids total de la remorque)** 333
- Peinture (consignes de nettoyage)** .. 286
- Peinture mate (consignes de nettoyage)** 286
- Pièces d'origine** 31
- Pile de la clé**
 Consignes de sécurité importantes . 94
 Contrôle 95
 Remplacement 95
- Planche de bord**
 Vue d'ensemble 42
 voir Combiné d'instruments
- Plancher du compartiment de chargement**
 Compartiment de rangement en dessous 266
 Ouverture et fermeture 266
- Plaque constructeur**
 voir Plaque constructeur du véhicule
- Plaque constructeur du véhicule** 356
- Pneus**
 Augmentation du poids du véhicule due à l'équipement optionnel (définition) 333
 Bande de roulement (définition) 334
 Bar (définition) 332
 Changement de roue 335
 Charge maximale des pneus 331
 Charge maximale des pneus (définition) 334
 Charge maximale par pneu (définition) 334
 Classes de qualité des pneus 326
 Code de charge (définition) 334
 Consignes de sécurité importantes 310
 Contrôle 311
 Définitions de termes 332
 DOT, numéro d'identification du pneu (TIN) 331
 DOT (ministère des Transports) (définition) 332
 Durée de vie 312
 Indicateur d'usure (définition) 335
 Indice de charge 331
 Indice de charge (définition) 334
 Indice de vitesse (définition) 333
 Inscriptions (vue d'ensemble) 328
 Jantes (définition) 333

- Kilopascal (kPa) (définition) 333
- Limite totale de charge (définition) 335
- Message sur le visuel 211, 227
- Pari (définition) 334
- PBR (poids brut de la remorque) (définition) 333
- PBV (Poids brut du véhicule) (définition) 333
- Permutation 335
- PNBE (poids nominal brut sur l'essieu) (définition) 333
- PNBV (Poids nominal brut du véhicule) (définition) 333
- Pneus M+S 312
- Pneus MOExtended 312
- Poids à vide (définition) 334
- Poids de l'équipement optionnel (définition) 334
- Poids maximal autorisé en charge (définition) 333
- Poids moyen des occupants du véhicule (définition) 332
- Pression de gonflage maximale autorisée (définition) 334
- Pression de gonflage recommandée 333
- Pression des pneus (définition) 334
- Propriétés 332
- PSI (Livre par pouce carré) 334
- Rapport hauteur/section (définition) 334
- Répartition des passagers (définition) 335
- Semelle du pneu 311
- Sens de rotation 336
- Standards uniformes de classification de la qualité des pneus (définition) 333
- Stockage 336
- Structure et propriétés (définition) 332
- Taille, capacité de charge, indice de vitesse 328
- Taille des pneus (caractéristiques) 341
- Talon (définition) 334
- Température 327
- TIN (numéro d'identification du pneu) (définition) 334
- Traction 327
- Traction (définition) 335
- TWR (charge sur timon autorisée) (définition) 335
- Usure de la bande de roulement ... 327
voir Crevaison
- Pneus été** 312
- Pneus hiver**
- Pneus M+S 312
- Pneus M+S** 312
- Pneus MOExtended** 292
- Point de service**
 voir Atelier qualifié
- Porte-bagages** 267
- Porte-bagages (trousse de fixation EASY-PACK)** 265
- Porte-boissons**
 voir Porte-gobelets
- Porte du conducteur**
 voir Portes
- Porte-gobelets**
- Arrière 268
- Consignes de sécurité importantes 268
- Console centrale 268
- Isotherme 268
- Portemanteaux** 265
- Portes**
- Consignes de sécurité importantes 96
- Déverrouillage de secours 96
- Message sur le visuel 211
- Ouverture de l'intérieur 96
- Système d'assistance à la fermeture 96
- Unité de commande 50
- Verrouillage automatique (contacteur) 96
- Verrouillage automatique (ordinateur de bord) 210
- Verrouillage de secours 96
- Verrouillage et déverrouillage centralisés (clé) 93
- Vue d'ensemble 96
- Positions de la clé**
- Clé SmartKey 139
- KEYLESS-GO 140
- Possibilités de rangement** 258

PRE-SAFE® (protection préventive des occupants)

- Message sur le visuel 211, 217
- Mode de fonctionnement 65

Pression de gonflage

- voir Pression des pneus

Pression des pneus

- Affichage (ordinateur de bord) 318
- Consignes de sécurité importantes 318
- Contrôle manuel 317
- Message sur le visuel 211, 227
- Non-obtention de la pression (TIREFIT) 294
- Obtention de la pression (TIREFIT) . 295
- Pression maximale 316
- Pression recommandée 313
- Remarques 314

Prise 115 V 268**Prise 12 V**

- voir Prises

Prise de diagnostic 36**Prises**

- Arrière 268
- Compartiment de chargement 268
- Remarques générales 268

Programme de changement de rapport

- SETUP (ordinateur de bord) 210

Programme de conduite

- Manuel (véhicules équipés du Pack ON&OFFROAD) 145

Programmes de conduite

- Automatique 145
- Manuel (véhicules AMG) 145
- Programmes de conduite tout-terrain (véhicules équipés du Pack ON&OFFROAD) 196
- voir Programmes de conduite route

Programmes de conduite route

- Fonctionnement/remarques 193
- Programme de conduite AUTO 193
- Programme de conduite pour la neige 194
- Programme de conduite pour la traction d'une remorque 194
- Programme de conduite SPORT 194

Programmes de conduite tout-terrain (véhicules équipés du Pack ON&OFFROAD)

- Affichages sur le visuel COMAND .. 197
- Fonctionnement/remarques 196
- Programme de conduite tout-terrain 1 196
- Programme de conduite tout-terrain 2 196

Projecteurs

- Buée à l'intérieur 116

Projecteurs antibrouillards

- Message sur le visuel 211

Protection antivol

- Antidémarrage 89
- ATA (système d'alarme antivol) 90

Protection contre les insectes au**niveau du radiateur 281****Protection de l'environnement**

- Remarques générales 31

Protection de l'équipement électrique

- voir Fusibles

R**Raccordement d'un appareil USB**

- voir également la notice d'utilisation numérique 242

RACETIMER (ordinateur de bord) 210**Radio**

- Sélection des stations 210
- voir la notice d'utilisation spécifique

Radio par Internet

- Affichage 254
- Recherche de stations 254

Range-lunettes 259**Rappel de limitation de vitesse**

- Affichage 210

Rapport d'anomalies relatives à la sécurité 37**Rapport tout-terrain LOW RANGE 196****Ravitaillement en carburant**

- Consignes de sécurité importantes 147
- Jauge de carburant 43, 208
- Ravitaillement en carburant 148
- voir Carburant

Recherche à proximité avec Google™

voir également la notice d'utilisation numérique 242

Recommandations pour la conduite

Alcool au volant 154
 Aquaplanage 154
 Boîte de vitesses automatique 145
 Carburant 154
 Chaînes neige 312
 Conduite en descente 154
 Conduite en hiver 154
 Conduite en tout-terrain 154
 Conduite sur route mouillée 154
 Conduite sur sable 154
 Consignes de rodage 138
 Contrôle des gaz d'échappement .. 154
 DISTRONIC PLUS 162
 Effet de freinage limité sur les routes salées 154
 Feux de croisement symétriques ... 116
 Franchissement d'obstacles 154
 Freins 154
 Généralités 154
 Ornières 154
 Passage d'un gué en tout-terrain ... 154
 Traction d'une remorque 198
 Trajet sur route glissante 154
 Trajet sur route mouillée 154
 Traversée de portions de route inondées 154
 Voyages à l'étranger 116

Réfrigérant (climatiseur)

Consignes de sécurité importantes 361

Refroidissement

voir Climatisation

Réglage de l'heure

voir également la notice d'utilisation numérique 242

Réglage de la langue

voir également la notice d'utilisation numérique 242

Réglage de la répartition d'air 135

Réglage de la suspension

SETUP (ordinateur de bord) 210
 Suspension sport AMG 170

Réglage du débit d'air 135

Réglage du format de l'heure et de la date

voir également la notice d'utilisation numérique 242

Réglages

Ordinateur de bord 210
 Vue d'ensemble du menu 246

Réglages système (COMAND Online)

voir également la notice d'utilisation numérique 242

Régulateur de vitesse

Conditions d'activation 157
 Consignes de sécurité importantes 156
 Désactivation 157
 Manette du régulateur de vitesse .. 157
 Mémorisation et maintien de la vitesse actuelle 157
 Message sur le visuel 211
 Réglage de la vitesse 157
 Systèmes d'aide à la conduite 156

Régulation de la vitesse

voir Régulateur de vitesse

Remorquage

Avec l'essieu arrière soulevé 305
 Avec les 2 essieux au sol 305
 Consignes de sécurité importantes 303
 Dépose de l'anneau de remorquage 305
 Pose de l'anneau de remorquage .. 304

Remorque

Message sur le visuel 211

Remplacement des ampoules

Consignes de sécurité importantes 121
 Dépose et pose des caches (passages de roue avant) 122
 Feux de croisement 122
 Feux de position 123
 Feux de position latéraux 123
 Feux de route 123
 Feux de stationnement avant 123
 Feux stop 124
 Vue d'ensemble des types d'ampoules 121

Répertoire téléphonique

voir également la notice d'utilisation numérique 242

Réserve (réservoir de carburant)

voir Carburant

Réserve de carburant

Message sur le visuel 211

Voyant d'alerte 230

voir Carburant

Réservoir

voir Réservoir de carburant

Réservoir de carburant

Capacité 358

Problème (défaut) 150

Rétracteurs de ceinture

Directives de sécurité 53

Fonctionnement 71

Rétroviseur intérieur

Commutation jour/nuit automatique 114

Commutation jour/nuit manuelle .. 114

Rétroviseurs

voir Rétroviseur intérieur

voir Rétroviseurs extérieurs

Rétroviseurs extérieurs

Commutation jour/nuit automatique 114

Déboîtement (résolution du problème) 114

Mémorisation de la position « marche arrière » du rétroviseur extérieur côté passager 114

Mémorisation des réglages (fonction Mémoires) 114

Rabattement et déploiement automatiques 114

Rabattement et déploiement électriques 114

Rabattement lors du verrouillage (ordinateur de bord) 210

Réglage 114

Réinitialisation 114

Rotule

Dépose 205

Pose 200

Rangement 205

Roue de secours compacte

Caractéristiques techniques 353

Consignes de sécurité importantes 350

Extraction 351

Remarques générales 350

Roue de secours d'urgence

Rangement 351

Roues

Changement de roue 335

Consignes de sécurité importantes 310

Contrôle 311

Couple de serrage 340

Dépose de la roue 339

Montage de la roue 339

Montage des roues 336

Permutation des roues/change-ment de roue 335

Roue de secours compacte 350

Stockage 336

Taille des jantes/pneus 341

Vue d'ensemble 310

S**Sangle supérieure (TopTether) 76****Search & Send**

voir également la notice d'utilisation numérique 242

Sécurité

Système de classification des occupants (OCS) 59

Systèmes de retenue pour enfants .. 72

Transport des enfants 72

Sécurité de fonctionnement

Consignes de sécurité importantes . 35

Déclarations de conformité 36

Sécurité des occupants

Consignes de sécurité importantes . 52

PRE-SAFE® (protection préventive des occupants) 65

Transport des enfants 72

Sécurité enfants

Consignes de sécurité importantes . 77

Portes arrière 78

Vitres latérales arrière 78

Sécurité pour siège-enfant 75**Sélecteur COMAND 250****Séparation de coffre**

Message sur le visuel 211

Service à la clientèle 37**Services SIRIUS**

voir également la notice d'utilisation numérique 242

- SETUP (ordinateur de bord)** 210
- Sièges**
- Basculement électrique des sièges de la 2e rangée 113
 - Basculement manuel des sièges de la 2e rangée 113
 - Basculement vers l'avant et redressement de la banquette arrière 260
 - Consignes de sécurité importantes 111
 - Mémorisation des réglages (fonction Mémoires) 114
 - Mise en marche et arrêt de la ventilation des sièges 113
 - Mise en marche et arrêt du chauffage des sièges 113
 - Nettoyage des housses 287
 - Position assise correcte du conducteur 110
 - Problèmes relatifs au chauffage des sièges 114
 - Réglage des appuie-tête 113
 - Réglage du soutien lombaire à 4 réglages 113
 - Réglage du soutien lombaire à 4 réglages des sièges 113
 - Réglage électrique 113
 - Sièges multicontours 113
- Sièges arrière**
- Message sur le visuel 211
 - Réglage 113
- Sièges-enfants**
- ISOFIX 75
 - Sangle supérieure 76
- Sièges multicontours** 113
- SMS**
- voir également la notice d'utilisation numérique 242
- Sorties d'échappement (consignes de nettoyage)** 286
- Spot de lecture** 120
- SRS (Système de retenue supplémentaire)**
- Message sur le visuel 211, 219
- SRS (systèmes de retenue supplémentaires)**
- Introduction 53
 - Voyant d'alerte 230, 237
 - Voyant d'alerte (fonctionnement) 53
- Station de lavage (entretien)** 285
- Stationnement** 153
- Caméra de recul 175
 - Consignes de sécurité importantes 153
 - Frein de stationnement 154
 - Position « marche arrière » du rétroviseur extérieur côté passager 114
 - voir PARKTRONIC
- Stores pare-soleil**
- Toit ouvrant panoramique 105
 - Vitres latérales arrière 268
- Succursale**
- voir Atelier qualifié
- Supplemental Restraint System**
- voir SRS (systèmes de retenue supplémentaires)
- SUV**
- Tout-terrain de loisirs 34
- Système ACTIVE CURVE**
- Fonctionnement/remarques 167
 - Message sur le visuel 211
- Système antiblocage de roues**
- voir ABS (système antiblocage de roues)
- Système audio**
- voir la notice d'utilisation spécifique
- Système d'amortissement adaptatif**
- voir ADS (système d'amortissement adaptatif)
- Système d'assistance à la fermeture** 96
- Système d'utilisation de la chaleur résiduelle (climatisation)** 135
- Système de capteurs radar**
- Activation et désactivation 210
 - Message sur le visuel 211
- Système de classification des occupants (OCS)**
- Autodiagnostic du système 62
 - Mode de fonctionnement 59
 - Problèmes 64

Système de commande

voir Ordinateur de bord

Système de commande de porte de garage

- Consignes de sécurité importantes 274
- Effacement de la mémoire 277
- Ouverture et fermeture de la porte 277
- Programmation (touches dans le rétroviseur intérieur) 274

Système de contrôle de la pression des pneus

- Consignes de sécurité importantes 319
- Contrôle électronique de la pression des pneus 320
- Fonctionnement/remarques 318
- Message d'alerte 321
- Redémarrage 321
- Remarques générales 318
- Voyant d'alerte 230, 240

Système de fixation ISOFIX pour siège-enfant 75**Système d'assistance à la vision nocturne Plus**

- Activation et désactivation 180
- Nettoyage 287
- Problème (défaut) 183

Systèmes d'aide à la conduite

- ADS 167
- Aide active au stationnement 173
- Assistant à l'angle mort 183
- Assistant à l'angle mort actif 187
- Assistant de trajectoire 185
- Assistant de trajectoire actif 190
- ATTENTION ASSIST 179
- Caméra à 360° 176
- Caméra de recul 175
- Correcteur de niveau (véhicules équipés du Pack AIRMATIC) 168
- Correcteur de niveau (véhicules équipés du Pack ON&OFFROAD) ... 164
- DISTRONIC PLUS 157
- Fonction HOLD 166
- Groupe AIRMATIC 167
- Groupe assistance en conduite active 187
- Message sur le visuel 211, 225
- PARKTRONIC 171
- Programmes de conduite route 193

- Régulateur de vitesse (TEMPOMAT) 156
- Suspension sport adaptative AMG . 170
- Système ACTIVE CURVE 167

Systèmes de retenue

voir SRS (systèmes de retenue supplémentaires)

Systèmes de sécurité

voir Systèmes de sécurité active

Systèmes de sécurité active

- ABS (système antiblocage de roues) 79
- Avertisseur de distance 82
- BAS (système d'assistance au freinage) 80
- BAS PLUS (système d'assistance au freinage PLUS) 80
- COLLISION PREVENTION ASSIST 82
- Consignes de sécurité importantes . 79
- Contrôle de la direction STEER CONTROL 89
- ESP® (Contrôle électronique de la trajectoire) 84
- ETS/4-ETS (Système de traction électronique) 84
- Freinage adaptatif 87
- Freinage d'urgence assisté adaptatif 83
- Frein PRE-SAFE® 87
- Répartiteur électronique de freinage 87
- Vue d'ensemble 79

Systèmes tout-terrain

- 4-ETS tout-terrain 85
- 4MATIC 194
- ABS tout-terrain 80
- DSR 195
- ESP® tout-terrain 86
- Programmes de conduite tout-terrain (véhicules équipés du Pack ON&OFFROAD) 196
- Rapport tout-terrain LOW RANGE .. 196

T**Tapis de sol 277****TELEAID**

- Alerte de dépassement de vitesse . 269
- Appel d'urgence 270

Autodiagnostic	269	Toit ouvrant	
Déclenchement de l'alarme du véhicule	269	Consignes de sécurité importantes	103
Diagnostic à distance du véhicule ..	269	Ouverture et fermeture	104
Fermeture à distance du véhicule ..	269	Problème (défaut)	108
Gardiennage virtuel	269	Réinitialisation	105
Localisation d'un véhicule volé	269	voir Toit ouvrant panoramique	
Ouverture à distance du véhicule ..	269	Toit ouvrant panoramique	
Priorité des appels	273	Consignes de sécurité importantes	103
Remarques générales	269	Ouverture et fermeture	105
Search & Send	269	Ouverture et fermeture du store	
Système	269	pare soleil	106
Téléchargement d'itinéraires	269	Problème (défaut)	108
Téléchargement de points de destination (COMAND)	269	Réinitialisation	106
Touche d'appel d'information MB ..	272	Totalisateur	210
Touche d'appel de dépannage	272	voir Totalisateur journalier	
Télécommande		Totalisateur général	210
Programmation (système de commande de porte de garage)	274	Totalisateur journalier	
Téléphone		Affichage	210
Menu (ordinateur de bord)	210	Remise à zéro (ordinateur de bord)	210
Message sur le visuel	211	Totalisateur kilométrique	
Numéros du répertoire téléphonique	210	voir Totalisateur général	
Prise d'appel	210	voir Totalisateur journalier	
Refus d'appel/fin de communication	210	Totalisateur kilométrique journalier	
Répétition d'appel	210	voir Totalisateur journalier	
voir également la notice d'utilisation numérique	242	Touche de sélection du programme	145
Téléphone portable		Touche Effacer	252
Menu (ordinateur de bord)	210	Touche Retour	251
Téléphonie confort		Touches situées à côté du sélecteur COMAND	251
voir également la notice d'utilisation numérique	242	Traction d'une remorque	
Température		Aide active au stationnement	175
Huile moteur (ordinateur de bord) .	210	Alimentation électrique	205
Liquide de refroidissement	208	Attelage d'une remorque	202
Liquide de refroidissement (ordinateur de bord)	210	Charge autorisée sur essieu	366
Réglage (climatisation)	135	Charges tractées	366
TEMPOMAT		Charge tractée et charge sur timon autorisées	204
Sélection	157	Consignes de sécurité importantes	198
Temps au tour (RACETIMER)	210	Démarrage du véhicule en cas de traction d'une remorque	143
Toit		Dépose de la rotule	205
Message sur le visuel	211	Dételage d'une remorque	203
		ESP® (régulation du comportement dynamique)	87
		Message sur le visuel concernant l'éclairage	211

Nettoyage du dispositif d'attelage .	286
PARKTRONIC	173
Pose de la rotule	200
Programme de conduite pour la traction d'une remorque	194
Rangement de la rotule	205
Recommandations pour la conduite	198
Train de roulement sport RIDE CONTROL AMG	170
Trajet en tout-terrain	
Angles d'attaque et de sortie	364
Aptitude en côte maximale	365
Profondeur de gué	364
Transmission intégrale permanente 4MATIC	194
Transport du véhicule	305
Trappe de chargement d'objets longs	259
Trappe du réservoir	
Ouverture et fermeture	148
Traversée de terrains inondés	
En tout-terrain	154
Sur route	154
Trousse anticrevaison TIREFIT	293
Trousse de fixation EASY-PACK	265
Trousse de premiers soins	290
Trousse d'outils du véhicule	290
TWR (charge sur timon autorisée) (définition)	335

U

Unité de commande au plafond	49
Unité de commande du système COMAND	249
Utilisation en hiver	
Calandre de radiateur	281
Chaînes neige	312
Programme de conduite pour la neige	194
Remarques générales	312
Trajet sur route glissante	154

V

Véhicule

Abaissement	340
Caractéristiques du véhicule	362
Chargement	322
Démarrage	142
Déverrouillage (clé)	93
Déverrouillage de secours	96
Équipement	32
Garantie limitée	38
Immobilisation	337
Immobilisation pendant des périodes prolongées	154
Levage	337
Maintenance	33
Message sur le visuel	211, 229
Réglages personnalisés	210
Remorquage	303
Saisie des données	38
Signalement des problèmes	37
Transport	305
Utilisation conforme	37
Verrouillage (clé)	93
Verrouillage de secours	96

Verrouillage

voir Verrouillage centralisé

Verrouillage centralisé	93
Verrouillage automatique (ordinateur de bord)	210
Verrouillage et déverrouillage avec la clé	93

Verrouillage de secours

Porte du conducteur

Verrouillage de secours du véhicule .	96
--	----

Verrouillage des portes

Automatique	96
De l'intérieur (touche de verrouillage centralisé)	96
Verrouillage de secours	96

Vidéo

Lecture des DVD	210
voir également la notice d'utilisation numérique	242

Visuel (consignes de nettoyage)	287
--	-----

Visuel multifonction

Affichage permanent	210
Fonctionnement/remarques	208

- Vitres**
 Nettoyage 286
 voir Vitres latérales
- Vitres latérales**
 Consignes de sécurité importantes 101, 102
 Ouverture et fermeture (vitres latérales avant) 102
 Ouverture et fermeture de toutes les vitres 102
 Problème (défaut) 103
 Réinitialisation 102
 Vue d'ensemble 101
- Voiture**
 voir Véhicule
- Volant**
 Chauffage du volant 114
 Consignes de sécurité importantes 114
 Mémorisation des réglages (fonction Mémoires) 114
 Palettes de changement de rapport au volant 145
 Réglage électrique 114
 Réglage manuel 114
 Touches (ordinateur de bord) 208, 209
 Vue d'ensemble des touches 45
- Volant (consignes de nettoyage) 287**
- Volant multifonction**
 Utilisation de l'ordinateur de bord 208, 209
 Vue d'ensemble 45
- Voyages à l'étranger**
 Feux de croisement symétriques ... 116
 Service Mercedes-Benz 285
- Voyant PASSENGER AIRBAG OFF 59**
- Voyants**
 voir Voyants de contrôle et d'alerte
- Voyants de contrôle et d'alerte**
 ABS 230, 232
 Alerte de distance 230, 239
 Ceintures de sécurité 230
 Diagnostic moteur 230
 DISTRONIC PLUS 230, 239
 ESP® 230, 235
 ESP® OFF 230, 236
 Freins 230, 231
 Liquide de refroidissement 230, 238
 Remarques générales 230
 Réserve de carburant 230
 SRS 230, 237
 Système de contrôle de la pression des pneus 230, 240
 Voyant PASSENGER AIRBAG OFF 59
 Vue d'ensemble 44, 230

Introduction

Outre la version imprimée de la notice d'utilisation, le porte-documents du véhicule contient également d'autres notices :

- Notice d'utilisation numérique sur CD
- Carnet de maintenance
- Notices d'utilisation complémentaires spécifiques à certains équipements

La version imprimée de la notice d'utilisation vous permet de trouver des informations sur certaines fonctions de votre véhicule.

Vous pouvez accéder à la notice d'utilisation numérique par l'intermédiaire de COMAND Online. Consultez la notice d'utilisation numérique en cas de questions dépassant le cadre de la version imprimée.

i La consultation de la notice d'utilisation numérique n'entraîne aucuns frais supplémentaires. La notice d'utilisation numérique fonctionne sans connexion à Internet.

Dans les chapitres suivants, vous trouverez de plus amples informations sur

- l'installation de la notice d'utilisation numérique sur COMAND Online (▷ page 26)
- l'accès à la notice d'utilisation numérique et son utilisation
- les différentes possibilités de consultation des thèmes de la notice d'utilisation numérique



Le menu de base de la notice d'utilisation numérique vous offre 3 possibilités de consultation différentes :

- Recherche visuelle
- Recherche par mot-clé
- Table des matières

La langue réglée pour la notice d'utilisation numérique peut être modifiée dans le menu de base, sous « Réglages ».

Installation

Vérifiez si la notice d'utilisation numérique a déjà été installée. Affichez pour cela la notice d'utilisation numérique par l'intermédiaire de COMAND Online de la manière suivante :

- ▶ A l'aide du sélecteur COMAND, sélectionnez le symbole  dans la barre de menus sur le visuel COMAND, puis appuyez sur le sélecteur  pour confirmer.
- ▶ Sélectionnez l'onglet « Notice d'utilisation » et appuyez sur le sélecteur  pour confirmer.

2 cas de figure sont possibles :

1. La notice d'utilisation numérique est déjà installée. Le menu de base de la notice d'utilisation numérique s'ouvre.
2. La notice d'utilisation numérique n'est pas installée. Le message **La notice d'utilisation n'est pas encore installée. Introduisez le disque correspondant.** apparaît.

Si la notice d'utilisation numérique n'est pas encore installée, vous avez la possibilité de l'installer vous-même. Vous trouverez le CD d'installation nécessaire dans le porte-documents du véhicule.

La durée du processus d'installation peut varier.

Le processus d'installation dure 5 minutes environ. Cette durée n'est valable que si vous installez la notice d'utilisation numérique lorsque le véhicule est à l'arrêt et que vous n'utilisez pas simultanément d'autres fonctions de COMAND Online. Si vous utilisez d'autres fonctions de COMAND Online (Navigation ou Téléphonie, par exemple) pendant le processus d'installation, la durée de ce dernier peut augmenter en conséquence.

Si vous rencontrez des problèmes lors de l'installation, adressez-vous à un point de service Mercedes-Benz.



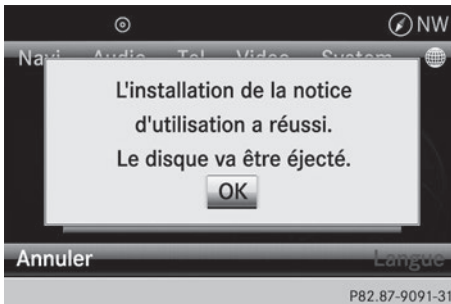

- ▶ **Installation de la notice d'utilisation numérique :** arrêtez le véhicule en tenant compte des conditions de circulation.
 - ▶ Tournez la clé en position **2** dans le contacteur d'allumage (▷ page 139).
 - ▶ Mettez COMAND Online en marche.
 - ▶ Introduisez le CD d'installation dans le lecteur de CD/DVD.
 - ▶ Sélectionnez la langue souhaitée pour l'installation.
 - ▶ Suivez les instructions d'installation affichées sur le visuel COMAND.
- i** Si la vérification n'a pas réussi, le message **Cette notice d'utilisation n'est pas prise en charge par le système. Le disque va être éjecté**, par exemple, apparaît sur le visuel. Adressez-vous à un point de service Mercedes-Benz.



- ▶ **Si l'installation s'est déroulée correctement :** confirmez l'éjection du CD d'installation à l'aide du sélecteur COMAND .
- i** **Interruption de l'installation :** il est également possible d'interrompre le processus d'installation de la notice d'utilisation. Vous pouvez ensuite reprendre l'installation ultérieurement.
- Poursuite de l'installation :** pour ce faire, introduisez de nouveau le CD d'installation dans le lecteur de CD/DVD. Suivez les instructions d'installation comme décrit plus haut.

Utilisation

Affichage de la notice d'utilisation numérique

- ▶ Appuyez sur le bouton-pression rotatif  de COMAND Online. COMAND Online se met en marche. Vous voyez d'abord apparaître un message d'alerte, puis le dernier menu activé.
 - ▶ A l'aide du sélecteur COMAND, sélectionnez le symbole  dans la barre de menus, puis appuyez sur le sélecteur  pour confirmer.
 - ▶ Sélectionnez la fenêtre « Notice d'utilisation » et appuyez sur le sélecteur  pour confirmer.
- Le menu de base de la notice d'utilisation numérique s'ouvre.

Recherche visuelle

La recherche visuelle vous permet d'explorer votre véhicule de manière virtuelle. Vous pouvez consulter différents thèmes de la notice d'utilisation directement à partir des vues de l'extérieur du véhicule ou de l'habitacle. Pour afficher l'habitacle, sélectionnez la vue « Habitacle ».

S'il existe plusieurs types de carrosserie pour un véhicule, vous pouvez sélectionner le type souhaité lorsque vous lancez la recherche visuelle pour la première fois. Le type de carrosserie peut être modifié dans le menu de base, sous « Réglages ».

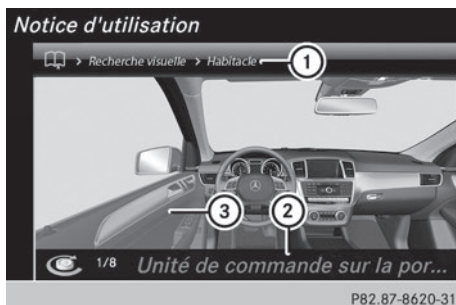

- ① Barre des thèmes
- ② Page sélectionnée correspondant au chapitre
- ③ Élément actif du véhicule

- ▶ Tournez le sélecteur COMAND ou poussez-le pour sélectionner les différents éléments du véhicule. Les différents éléments du véhicule sont mis en évidence par un halo de couleur. Chacune des vues proposées ne comporte qu'un seul élément affiché en surbrillance.
- ▶ Appuyez sur le sélecteur COMAND pour confirmer le chapitre actuellement sélectionné.

La sélection d'un chapitre entraîne l'une des actions suivantes :

- Vous accédez directement au chapitre correspondant de la notice d'utilisation numérique.
- Une liste apparaît avec un choix supplémentaire de titres relatifs à ce chapitre que vous pouvez sélectionner à l'aide du sélecteur COMAND.
- Vous accédez au niveau suivant dans la recherche visuelle. Vous pouvez alors affiner votre recherche. Tournez le sélecteur COMAND ou poussez-le de manière à sélectionner des éléments précis du véhicule ③ parmi ceux repérés en rouge.

- ▶ **Retour à la vue/au chapitre précédent :** appuyez sur la touche Retour située à côté du sélecteur COMAND. La vue ou le chapitre précédent apparaît.

- ① A partir de la vue de l'extérieur du véhicule, appuyez sur la touche Retour pour quitter la recherche visuelle. Le menu de base de la notice d'utilisation numérique s'ouvre.

Recherche par mot-clé

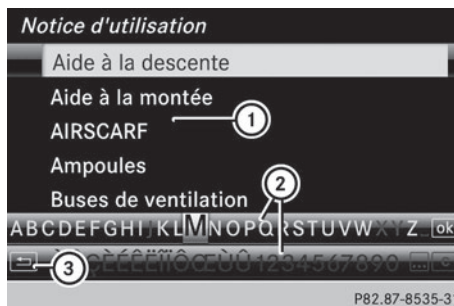

Dans la recherche par mot-clé, vous pouvez effectuer une recherche par mot-clé en saisissant les caractères correspondants. Vous trouverez une description détaillée de la saisie des caractères dans le chapitre « COMAND Online » à la rubrique « Entrée des caractères (téléphonie) ».





- ① Liste de sélection des mots-clés disponibles
- ② Clavier virtuel
- ③ Symbole Retour

- ▶ **Saisie d'un mot-clé :** tournez le sélecteur COMAND ou poussez-le pour sélectionner un caractère. Poussez le sélecteur COMAND pour passer au clavier virtuel.

- ① A partir de la ligne supérieure du clavier virtuel, poussez le sélecteur COMAND vers le haut pour accéder à la liste de sélection.





- ▶ Appuyez sur le sélecteur COMAND  pour confirmer le caractère.
La liste de sélection ① est affinée.
- ▶ Sélectionnez les caractères suivants de la même manière jusqu'à ce que COMAND Online passe automatiquement à la liste de sélection ①.
Vous pouvez également appuyer sur **OK** pour afficher la liste de sélection ①.
- ▶ **Retour à la liste de sélection précédente:** poussez le sélecteur COMAND vers la gauche .
Le symbole Retour  est activé et la liste de sélection précédente apparaît.

ou

- ▶ Appuyez sur la touche Retour  située à côté du sélecteur COMAND.
La liste de sélection précédente apparaît.
- ① A partir du clavier virtuel, appuyez sur la touche Retour  pour quitter la recherche par mot-clé. Le menu de base de la notice d'utilisation numérique s'ouvre.

- ③ Chapitre actuellement non sélectionné dans la table des matières

- ④  Symbole Retour

- ▶ Tournez le sélecteur COMAND  ou poussez-le   pour sélectionner le chapitre souhaité.
- ▶ Appuyez sur le sélecteur COMAND  pour confirmer la sélection.
Une autre liste de sélection apparaît avec les sous-chapitres correspondants.
- ▶ Sélectionnez le sous-chapitre souhaité en procédant de la même manière.

- ▶ **Retour à la liste de sélection précédente:** poussez le sélecteur COMAND vers la gauche .

Le symbole Retour  est activé et la liste de sélection précédente apparaît.

ou

- ▶ Appuyez sur la touche Retour  située à côté du sélecteur COMAND.
La liste de sélection précédente apparaît.

- ① A partir du 1er niveau de la table des matières, appuyez sur la touche Retour . Vous quittez la table des matières et le menu de base de la notice d'utilisation numérique s'ouvre.

Table des matières

Dans la table des matières, les thèmes sont répartis de la même manière que dans la version imprimée de la notice d'utilisation. Vous pouvez sélectionner un chapitre, puis un sous-chapitre.





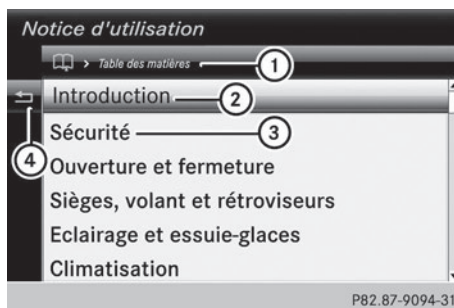

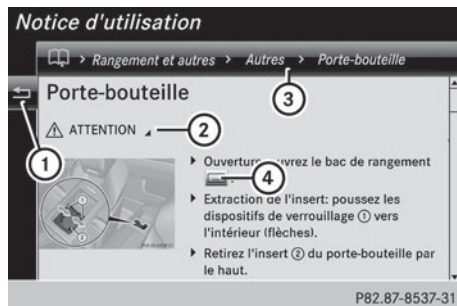
- ① Barre des thèmes
- ② Chapitre actuellement sélectionné dans la table des matières

Pages de contenus



- ①  Symbole Retour
- ② Avertissement masqué
- ③ Barre des thèmes
- ④ Lien vers un chapitre complémentaire



► **Déplacement dans une page de contenu :** tournez le sélecteur COMAND  ou poussez-le   pour faire défiler le texte vers le haut ou vers le bas.



► **Sortie d'une page de contenu :** poussez le sélecteur COMAND vers la gauche . Le symbole Retour  est activé et la page précédente apparaît.





ou

► Appuyez sur la touche Retour  située à côté du sélecteur COMAND.



ou

► Tournez le sélecteur COMAND  ou poussez-le vers le haut  pour faire défiler la page de contenu jusqu'en haut.

► Poussez de nouveau le sélecteur COMAND vers le haut  pour sélectionner la barre des thèmes .

► Tournez le sélecteur COMAND  ou poussez-le   pour sélectionner le chapitre ou le sous-chapitre souhaité. Appuyez sur le sélecteur COMAND  pour confirmer la sélection.

La liste de thèmes sélectionnée apparaît avec tous les sous-chapitres correspondants.

► **Sélection d'un lien ** : lorsque vous faites défiler le texte, les liens sont automatiquement mis en évidence. Appuyez sur le sélecteur COMAND  lorsque le lien est sélectionné.

La page de contenu souhaitée apparaît.

► **Ouverture des avertissements et des remarques relatives à la protection de l'environnement et aux éventuels dommages :** lorsque vous faites défiler le texte, le curseur se positionne automatiquement sur les avertissements et les remarques relatives à la protection de l'environnement et aux éventuels dommages. Appuyez sur le sélecteur COMAND  lorsque la remarque ou l'avertissement est sélectionné. Les avertissements ainsi que les remarques relatives à la protection de l'environ-





nement et aux éventuels dommages apparaissent sur la même page.

► **Sortie de la notice d'utilisation numérique :** appuyez longuement sur la touche Retour  située à côté du sélecteur COMAND.

Une fenêtre s'ouvre et vous demande si le navigateur doit être fermé.

► Confirmez la fenêtre avec « Oui ».

Vous voyez apparaître la vue d'ensemble des fonctions de COMAND Online.

► **Commutation entre la notice d'utilisation numérique et COMAND Online par l'intermédiaire des touches de fonction :** appuyez sur la touche , ,  ou  de COMAND Online.

Le menu souhaité s'ouvre.

► **Retour à la notice d'utilisation numérique :** à l'aide du sélecteur COMAND, sélectionnez le symbole  dans la barre de menus, puis appuyez sur le sélecteur  pour confirmer.

Le système affiche la page de la notice d'utilisation numérique que vous avez consultée en dernier.

 Pour votre sécurité, la fonction « Notice d'utilisation numérique » est désactivée pendant la marche.

Protection de l'environnement

Remarques générales

☉ Protection de l'environnement

Daimler AG pratique une politique globale de protection de l'environnement.

Les objectifs poursuivis sont une utilisation parcimonieuse des ressources et une attitude responsable par rapport aux fondements naturels de la vie, leur sauvegarde servant autant l'homme que la nature.

Vous pouvez contribuer à la protection de l'environnement en appliquant certaines règles lors de l'utilisation de votre véhicule.

La consommation de carburant et l'usure du moteur, de la boîte de vitesses, des freins et des pneus dépendent

- des conditions d'utilisation du véhicule
- de votre style de conduite

Vous avez la possibilité d'influer sur ces 2 facteurs. Tenez compte pour cela des remarques suivantes :

Conditions d'utilisation

- Evitez les trajets courts, car ils augmentent la consommation de carburant.
- Surveillez la pression des pneus.
- Ne transportez pas de charges inutiles.
- Déposez le système de portage monté sur le toit lorsque vous n'en avez plus besoin.
- Faites effectuer régulièrement la maintenance du véhicule, car elle contribue à la protection de l'environnement. Respectez par conséquent les échéances de maintenance.
- Confiez toujours les travaux de maintenance à un atelier qualifié.

Style de conduite

- N'appuyez pas sur la pédale d'accélérateur lors du démarrage du moteur.
- Ne faites pas chauffer le moteur à l'arrêt.
- Adoptez une conduite prévoyante et maintenez une distance suffisante avec le véhicule qui précède.

- Evitez les accélérations et les coups de frein fréquents et brusques.
- Changez de rapport à temps et ne montez dans chaque rapport qu'aux $\frac{2}{3}$ du régime maximal.
- Arrêtez le moteur pendant les temps d'attente dus aux conditions de circulation.
- Surveillez la consommation de carburant.

Informations et recommandations relatives à l'environnement

Lorsqu'il est spécifié dans la présente notice d'utilisation que vous devez éliminer des matériaux ou des substances, commencez toujours par essayer de les régénérer et de les recycler. Respectez les prescriptions et directives environnementales applicables lors de l'élimination des matériaux ou des substances. Vous contribuerez ainsi à la protection de l'environnement.

Pièces d'origine Mercedes-Benz

☉ Protection de l'environnement

Daimler AG propose des organes et des pièces recyclés en échange standard qui présentent un niveau de qualité identique à celui des pièces neuves. Une garantie limitée identique à celle des pièces neuves leur est également accordée.

❗ Les airbags, les rétracteurs de ceinture ainsi que les calculateurs et les capteurs de ces systèmes de retenue peuvent être montés aux emplacements suivants :

- Portes
- Montants de porte
- Bas de porte
- Sièges
- Poste de conduite
- Combiné d'instruments
- Console centrale

Ne montez aucun accessoire (un système audio, par exemple) à ces emplacements. N'effectuez pas de réparations ni de travaux de soudage. Vous pourriez compromettre le fonctionnement des systèmes de retenue.

Confiez le montage ultérieur d'accessoires à un atelier qualifié.

Si vous utilisez des pièces, jantes et pneumatiques ainsi que des accessoires importants pour la sécurité qui ne sont pas agréés par Mercedes, la sécurité de fonctionnement du véhicule risque d'être compromise. Le fonctionnement de systèmes importants pour la sécurité, tels que le système de freinage, risque d'être perturbé. Utilisez uniquement des pièces d'origine Mercedes-Benz ou des pièces de qualité équivalente. Utilisez uniquement des pneus et des jantes ainsi que des accessoires qui ont été homologués pour votre type de véhicule.

Les pièces d'origine Mercedes-Benz sont soumises à des contrôles qualité très stricts. Chaque pièce a été spécialement conçue, fabriquée ou choisie pour les véhicules Mercedes-Benz et leur est adaptée. Il est par conséquent recommandé d'utiliser uniquement des pièces d'origine Mercedes-Benz.

Plus de 300 000 pièces d'origine Mercedes-Benz différentes sont disponibles pour les modèles Mercedes-Benz.

Tous les points de service Mercedes-Benz entretiennent un stock de pièces d'origine Mercedes-Benz pour les travaux de maintenance et de réparation nécessaires. En outre, des centres de livraison de pièces répartis de manière stratégique assurent un service de pièces rapide et fiable.

Pour toute commande de pièces d'origine Mercedes-Benz, indiquez toujours le numéro d'identification du véhicule (VIN)

(▷ page 356) et le numéro du moteur (▷ page 356).

Notice d'utilisation

Remarques générales

Avant de prendre la route pour la première fois, nous vous recommandons de lire attentivement cette notice d'utilisation et de vous familiariser avec votre véhicule.

Pour votre sécurité et pour augmenter la durée de fonctionnement de votre véhicule, suivez les instructions et avertissements qui figurent dans cette notice d'utilisation. Leur non-respect peut endommager le véhicule et provoquer des dommages corporels.

Tout dommage sur le véhicule résultant du non-respect des instructions n'est pas couvert par la Mercedes-Benz Limited Warranty.

Équipement du véhicule

Cette notice d'utilisation décrit tous les modèles ainsi que l'ensemble des équipements de série et optionnels qui étaient disponibles pour votre véhicule au moment de la clôture de la rédaction de cette notice d'utilisation. Des divergences sont possibles selon les pays. Notez que votre véhicule n'est pas obligatoirement équipé de toutes les fonctions décrites. Cela vaut également pour les fonctions et systèmes importants pour la sécurité. Par conséquent, l'équipement de votre véhicule peut différer de certaines descriptions et illustrations.

Tous les systèmes dont votre véhicule est équipé sont répertoriés dans le contrat de vente d'origine de votre véhicule.

Pour toutes les questions relatives à l'équipement et à son utilisation, adressez-vous à un point de service Mercedes-Benz.

La notice d'utilisation et le carnet de maintenance sont des documents importants qui doivent être conservés dans le véhicule.

Maintenance et conduite

Maintenance et documentation

La garantie pour vices cachés de votre véhicule s'applique conformément aux conditions de garantie indiquées dans le carnet de maintenance et de garantie. Votre point de service Mercedes-Benz agréé remplace et répare toutes les pièces montées en usine conformément aux conditions de garantie suivantes :

- Garantie limitée accordée aux véhicules neufs
- Garantie relative au système d'échappement
- Garantie relative aux émissions
- Californie, Connecticut, Maine, Massachusetts, New York, Pennsylvanie, Rhode Island et Vermont
- Lois étendues sur la protection des consommateurs (« Lemon Laws ») spécifiques à chaque Etat

Informations clients spécifiques à la Californie

Si vous résidez en Californie, vous avez droit au remplacement du véhicule ou au remboursement du prix d'achat ou de leasing dès lors que Mercedes-Benz USA, LLC et/ou des ateliers et points de service agréés ne sont pas en mesure, après plusieurs réparations justifiées, d'éliminer les défauts ou dysfonctionnements importants survenus sur le véhicule et couverts par la garantie contractuelle. Les clients qui achètent ou prennent un véhicule en leasing peuvent faire réparer leur véhicule dans un délai de 18 mois à compter de la livraison ou jusqu'à un kilométrage de 29 000 km (18 000 miles), en fonction de l'éventualité qui survient en premier, lorsque

- (1) le même défaut ou dommage critique peut provoquer des blessures graves voire mortelles des occupants du véhicule pendant la marche ET que ce défaut a déjà été réparé 2 fois ET que Mercedes-

Benz, LLC a été informé par écrit de la nécessité d'une réparation

- (2) le même défaut ou dommage, moins critique que celui mentionné au point (1), a déjà été réparé 4 fois ET que Mercedes-Benz, LLC a été informé par écrit de la nécessité d'une réparation
- (3) le véhicule ne peut pas être utilisé pendant plus de 30 jours calendaires suite à des travaux de réparation dus aux mêmes défauts ou dommages critiques ou à d'autres défauts ou dommages critiques

Veillez envoyer vos notifications écrites à l'adresse :

Mercedes-Benz USA, LLC
Customer Assistance Center
One Mercedes Drive
Montvale, NJ 07645-0350

Maintenance

Le carnet de maintenance et de garantie décrit tous les travaux de maintenance qui doivent être effectués à intervalles réguliers. Veillez à toujours amener le carnet de maintenance et de garantie lorsque vous déposez le véhicule dans un point de service Mercedes-Benz agréé. Votre conseiller clientèle inscrit systématiquement le service de maintenance effectué dans le carnet de maintenance et de garantie.

Roadside Assistance

Le programme Roadside Assistance de Mercedes-Benz vous offre une assistance technique en cas de panne. Les appels passés au numéro gratuit du programme Roadside Assistance sont traités 24/24 heures par nos collaborateurs. Et cela, 365 jours par an.

**1-800-FOR-MERcedes (1-800-367-6372)
(pour les Etats-Unis)**

1-800-387-0100 (pour le Canada)

Pour de plus amples informations, reportez-vous à la brochure relative au programme Roadside Assistance de Mercedes-Benz (pour les Etats-Unis) ou au chapitre « Roadside Assistance » du carnet de maintenance et de garantie (pour le Canada). Vous trouverez ces 2 documents dans le porte-documents de votre véhicule.

Changement d'adresse ou changement de propriétaire

En cas de changement d'adresse, veuillez nous envoyer la « Notification de changement d'adresse » qui se trouve dans le carnet de maintenance et de garantie ou contacter le Customer Assistance Center de Mercedes-Benz (Etats-Unis) au numéro 1-800-FOR-MERcedes (1-800-367-6372) ou le Customer Service (Canada) au numéro 1-800-387-0100. De cette manière, nous serons en mesure de vous joindre à temps, en cas de besoin.

Si vous vendez votre Mercedes, veuillez laisser l'ensemble des documents dans le véhicule afin que le prochain propriétaire puisse en disposer.

Si vous avez acheté un véhicule d'occasion, veuillez nous envoyer la « Notification de l'achat d'un véhicule d'occasion » qui se trouve dans le carnet de maintenance et de garantie ou contacter le Customer Assistance Center de Mercedes-Benz (Etats-Unis) au numéro 1-800-FOR-MERcedes (1-800-367-6372) ou le Customer Service (Canada) au numéro 1-800-387-0100.

Conduite en dehors des Etats-Unis et du Canada

Si vous voyagez à l'étranger avec votre véhicule, tenez compte des remarques suivantes :

- Il est possible que les points de service et les pièces de rechange ne soient pas disponibles immédiatement.
- Il est possible que du carburant sans plomb pour véhicules équipés d'un catalyseur ne soit pas disponible. Le carburant plombé peut provoquer des dommages au niveau du catalyseur.
- Il est possible que le carburant ait un indice d'octane considérablement plus faible. Un carburant inapproprié peut provoquer des dommages au niveau du moteur.

Certains modèles de Mercedes-Benz sont disponibles en Europe par l'intermédiaire de notre European Delivery Program (programme de livraison européen). Pour obtenir de plus amples informations, adressez-vous à un point de service Mercedes-Benz agréé ou envoyez un courrier à l'une des adresses suivantes :

Etats-Unis :

Mercedes-Benz USA, LLC
European Delivery Department
One Mercedes Drive
Montvale, NJ 07645-0350

Canada :

Mercedes-Benz Canada, Inc.
European Delivery Department
98 Vanderhoof Avenue
Toronto, Ontario M4G 4C9

Tout-terrain de loisirs

ATTENTION

Etant donné la position élevée du centre de gravité, le véhicule risque de dérapier et de se retourner en cas de mouvements de braquage

brusques et/ou de vitesse inadaptée. Il y a risque d'accident.

Adaptez la vitesse et votre style de conduite au comportement routier du véhicule et aux conditions routières et météorologiques du moment.

Dans le cas des véhicules polyvalents, le risque de retournement est nettement plus élevé que pour les autres types de véhicules.

Le non-respect des consignes de sécurité lors de l'utilisation du véhicule peut se solder par un accident, un retournement et des blessures graves, voire mortelles.

En cas de retournement lors d'un accident, le risque de blessures mortelles chez les personnes qui n'ont pas bouclé leur ceinture de sécurité est nettement plus élevé que chez celles ayant bouclé leur ceinture.

Tous les occupants du véhicule et vous-même devez systématiquement boucler votre ceinture de sécurité.

Sécurité de fonctionnement

Consignes de sécurité importantes

ATTENTION

Si vous ne faites pas effectuer les services de maintenance prescrits ni les réparations nécessaires, cela peut entraîner des dysfonctionnements ou la défaillance de certains systèmes. Il y a risque d'accident.

Confiez toujours les services de maintenance prescrits et les réparations nécessaires à un atelier qualifié.

ATTENTION

Si vous coupez le contact pendant la marche, certaines fonctions importantes pour la sécurité ne seront pas disponibles ou ne le seront que de manière limitée. Cela peut concerner la direction assistée et l'assistance de freinage, par exemple. Vous devez alors fournir un effort beaucoup plus important pour diri-

ger et freiner le véhicule. Il y a risque d'accident.

Ne coupez pas le contact pendant la marche.

ATTENTION

Toute modification effectuée sur les composants électroniques, leurs logiciels ou leur câblage risque de compromettre le fonctionnement de ceux-ci ou d'autres composants mis en réseau. Cela peut concerner en particulier les systèmes importants pour la sécurité. Ceux-ci risquent alors de ne plus fonctionner correctement et/ou de compromettre la sécurité de fonctionnement du véhicule. Cela entraîne un risque accru d'accident et de blessure.

N'intervenez en aucun cas sur le câblage ni sur les composants électroniques ou leurs logiciels. Confiez toujours les travaux sur les appareils électriques et électroniques à un atelier qualifié.

Vous risquez d'endommager le véhicule si

- celui-ci touche le sol, par exemple sur un bord de trottoir élevé ou sur des chemins non stabilisés
- vous franchissez trop rapidement un obstacle, par exemple un trottoir ou un nid de poule
- un objet lourd heurte le soubassement ou des éléments du train de roulement

Dans ces situations ou dans des situations similaires, la carrosserie, le soubassement, les éléments du train de roulement, les jantes ou les pneus risquent également de subir des dommages non visibles. Les composants endommagés de cette manière risquent de tomber en panne inopinément ou de ne plus supporter les contraintes développées lors d'un accident comme prévu.

Si le revêtement du soubassement est endommagé, des matières inflammables (des feuilles, de l'herbe ou des branches, par exemple) peuvent s'accumuler entre le soubassement et son revêtement. Si ces matières entrent en contact avec des piè-

ces brûlantes du système d'échappement, elles risquent de s'enflammer.

Faites immédiatement contrôler et réparer le véhicule par un atelier qualifié. Si, en cas de poursuite du trajet, vous constatez que la sécurité de marche du véhicule est compromise, arrêtez-vous immédiatement en tenant compte des conditions de circulation. Dans ce cas, prenez contact avec un atelier qualifié.

Déclarations de conformité

Composants du véhicule commandés par radio

Etats-Unis: « Les radiotéléphones de ce véhicule sont conformes à la partie 15 des dispositions FCC. Leur utilisation est soumise aux 2 conditions suivantes : 1) Ces appareils ne doivent pas être une source de perturbations nuisibles. 2) Ces appareils doivent pouvoir supporter les perturbations captées, notamment celles qui pourraient causer des fonctionnements indésirables. Les transformations et modifications qui n'ont pas été expressément autorisées par l'instance responsable de la conformité peuvent entraîner le retrait de l'autorisation d'utilisation de l'appareil. »

Canada: « Les radiotéléphones de ce véhicule sont conformes aux normes CNR exemptes de licence d'Industrie Canada. Leur utilisation est soumise aux 2 conditions suivantes : (1) Ces appareils ne doivent pas être une source de perturbations. (2) Ces appareils doivent pouvoir supporter les perturbations captées, notamment celles qui pourraient causer des fonctionnements indésirables. »

Prise de diagnostic

La prise de diagnostic est destinée au raccordement d'appareils de diagnostic par un atelier qualifié.

ATTENTION

Si vous raccordez des appareils à une prise de diagnostic du véhicule, le fonctionnement des systèmes du véhicule risque d'être compromis. La sécurité de fonctionnement du véhicule peut alors être compromise. Il y a risque d'accident.

Ne raccordez pas d'appareils à une prise de diagnostic du véhicule.

ATTENTION

Les objets éventuellement posés sur le plancher côté conducteur risquent d'entraver la course des pédales ou de bloquer une pédale si celle-ci est enfoncée. Cela compromet la sécurité de fonctionnement et la sécurité routière du véhicule. Il y a risque d'accident.

Rangé tous les objets en lieu sûr dans le véhicule afin d'éviter qu'ils ne se retrouvent sur le plancher côté conducteur. Fixez toujours les tapis de sol conformément aux prescriptions afin de ne pas entraver la course des pédales. N'utilisez pas de tapis de sol non fixés et ne superposez pas plusieurs tapis.

-  La batterie de démarrage peut se décharger lorsque le moteur est arrêté et que les appareils raccordés à la prise de diagnostic sont utilisés.

Si vous raccordez des appareils à la prise de diagnostic, les données relatives au contrôle des émissions risquent d'être remises à zéro. Il se peut alors que le véhicule ne réponde pas aux exigences du prochain contrôle antipollution effectué dans le cadre du contrôle technique.

Atelier qualifié

Un point de service Mercedes-Benz est un atelier qualifié. Celui-ci dispose des connaissances, de l'outillage et des qualifications nécessaires pour mener à bien les travaux requis sur le véhicule. Cela vaut notamment pour les travaux importants pour la sécurité.

Tenez compte des remarques qui figurent dans le carnet de maintenance.

Confiez toujours les travaux suivants à un point de service Mercedes-Benz :

- Travaux importants pour la sécurité
- Travaux de maintenance
- Travaux de réparation
- Modifications, pose ou transformation de composants
- Travaux sur les composants électroniques

Utilisation conforme

Si vous enlevez des étiquettes d'avertissement autocollantes, vous ou d'autres personnes risquez de ne pas être avertis de certains dangers. Laissez les étiquettes d'avertissement autocollantes à leur emplacement.

Lors de l'utilisation du véhicule, tenez compte

- des consignes de sécurité qui figurent dans la présente notice
- des caractéristiques techniques qui figurent dans la présente notice
- du code de la route et des règles de circulation
- des lois relatives aux véhicules à moteur et des normes de sécurité

Problèmes relatifs au véhicule

Si votre véhicule présente des problèmes pouvant notamment compromettre sa sécurité, adressez-vous à un point de service Mercedes-Benz agréé dans le but d'effectuer un diagnostic de votre véhicule et d'éliminer les défauts. Si celui-ci n'a pas pu résoudre le problème à votre entière satisfaction, adressez-vous à nouveau à un point de service Mercedes-Benz ou envoyez un courrier à l'une des adresses suivantes :

Etats-Unis :

Customer Assistance Center
Mercedes-Benz USA, LLC
One Mercedes Drive

Montvale, NJ 07645-0350

Canada :

Customer Relations Department
Mercedes-Benz Canada, Inc.
98 Vanderhoof Avenue
Toronto, Ontario M4G 4C9

Reporting safety defects

Uniquement pour les Etats-Unis :

Le présent texte est reproduit d'après les directives applicables aux fabricants en vertu du titre 49, partie 575, du Code américain des règlements fédéraux et conformément au « National Traffic and Motor Vehicle Safety Act of 1966 ».

Si vous êtes d'avis que votre véhicule présente un vice pouvant entraîner un accident ou des blessures graves voire mortelles, veuillez contacter immédiatement la National Highway Traffic Safety Administration (NHTSA) et en informer également Mercedes-Benz USA, LLC.

Si la NHTSA reçoit plusieurs réclamations similaires, elle peut ouvrir une enquête. Si elle constate, lors de cette enquête, qu'un certain groupe de véhicules présente un défaut essentiel pour la sécurité, la NHTSA peut ordonner un rappel de produit ou une campagne de réparation. La NHTSA n'est cependant pas habilitée à intervenir dans les litiges privés vous opposant à votre distributeur ou à Mercedes-Benz USA, LLC.

Vous pouvez contacter la NHTSA gratuitement par l'intermédiaire de la Vehicle Safety Hotline au numéro 1-888-327-4236 (téléscripteur : 1-800-424-9153) et du site Internet <http://www.safercar.gov> ou adresser un courrier à l'adresse : Administrator, NHTSA, 400 Seventh Street, SW., Washington, DC 20590.

Pour de plus amples informations sur la sécurité des véhicules, consultez le site Internet suivant :

<http://www.safercar.gov>

Garantie pour vices cachés

! Suivez les instructions données dans ce Guide du conducteur concernant l'utilisation conforme de votre véhicule et les risques d'endommagement du véhicule. Les dommages survenus sur votre véhicule suite au non-respect volontaire de ces instructions ne sont couverts ni par la garantie limitée de Mercedes-Benz ni par la garantie contractuelle accordée aux véhicules neufs ou d'occasion.

Données mémorisées dans le véhicule

Informations sur la saisie électronique des données dans le véhicule

(y compris les remarques suivantes concernant la section 9951 du code californien)

Votre véhicule mémorise les données électroniques du véhicule. Si votre véhicule est équipé du système mbrace (Canada: TELEAID), les données sont transmises en cas d'accident.

Ces informations servent, par exemple, à contrôler des systèmes du véhicule à la suite d'un accident et à améliorer continuellement la sécurité du véhicule. Daimler AG peut accéder à ces données et les transmettre à des tiers

- pour des enquêtes de sécurité ou à des fins de diagnostic
- avec l'accord du propriétaire du véhicule
- sur instruction des autorités de poursuite pénale
- dans le cadre de procédures de conciliation en cas de litiges dans lesquels Daimler AG, ses filiales ou son réseau de distribution et de services sont impliqués
- en raison d'autres directives légales

Tenez compte des autres informations relatives aux données pouvant être mémorisées et transmises par ce système qui figurent dans

vosre contrat de commande mbrace (Canada: TELEAID).

This vehicle is equipped with an event data recorder (EDR). The main purpose of an EDR is to record, in certain crash or near crash-like situations, such as an air bag deployment or hitting a road obstacle, data that will assist in understanding how a vehicle's systems performed. The EDR is designed to record data related to vehicle dynamics and safety systems for a short period of time, typically 30 seconds or less.

The EDR in this vehicle is designed to record such data as:

- How various systems in your vehicle were operating;
- Whether or not the driver and passenger safety belts were buckled/fastened;
- How far (if at all) the driver was depressing the accelerator and/or brake pedal; and,
- How fast the vehicle was traveling.

These data can help provide a better understanding of the circumstances in which crashes and injuries occur. NOTE: EDR data are recorded by your vehicle only if a non-trivial crash situation occurs; no data are recorded by the EDR under normal driving conditions and no personal data (e.g., name, gender, age, and crash location) are recorded. However, other parties, such as law enforcement, could combine the EDR data with the type of personally identifying data routinely acquired during a crash investigation.

To read data recorded by an EDR, special equipment is required, and access to the vehicle or the EDR is needed. In addition to the vehicle manufacturer, other parties, such as law enforcement, that have the special equipment, can read the information if they have access to the vehicle or the EDR.

Informations sur les droits d'auteur**Informations générales**

Vous trouverez des informations concernant les licences relatives aux logiciels libres et open source utilisés dans votre véhicule et les composants électroniques sur la page Web suivante :

[http://www.mercedes-benz.com/
opensource](http://www.mercedes-benz.com/opensource)

Poste de conduite	42
Combiné d'instruments	43
Volant multifonction	45
Console centrale	46
Unité de commande au plafonnier	49
Unité de commande sur la porte	50

Poste de conduite

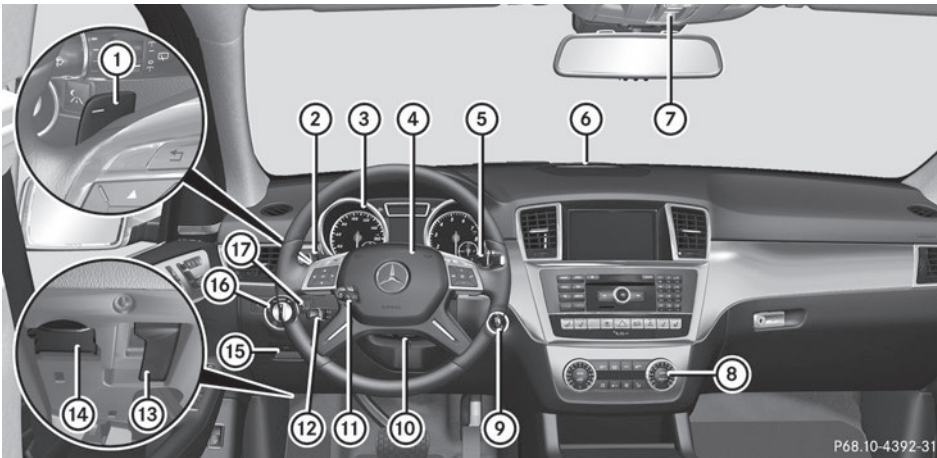

P68.10-4392-31

	Fonction	Page
①	Palettes de changement de rapport au volant	
②	Commodo	118
③	Combiné d'instruments	43
④	Avertisseur sonore	
⑤	Levier sélecteur DIRECT SELECT	145
⑥	Voyants du PARKTRONIC	171
⑦	Unité de commande au plafonnier	49
⑧	Systèmes de climatisation	130
⑨	Contacteur d'allumage Touche de démarrage et d'arrêt	139 140

	Fonction	Page
⑩	Réglage manuel du volant	
⑪	Réglage électrique du volant Chauffage du volant	
⑫	Manette du TEMPOMAT	157
⑬	Ouverture du capot	280
⑭	Prise de diagnostic	36
⑮	Frein de stationnement électrique	
⑯	Commutateur d'éclairage	116
⑰	Système de vision de nuit Plus	180

Combiné d'instruments

Affichages et éléments de commande

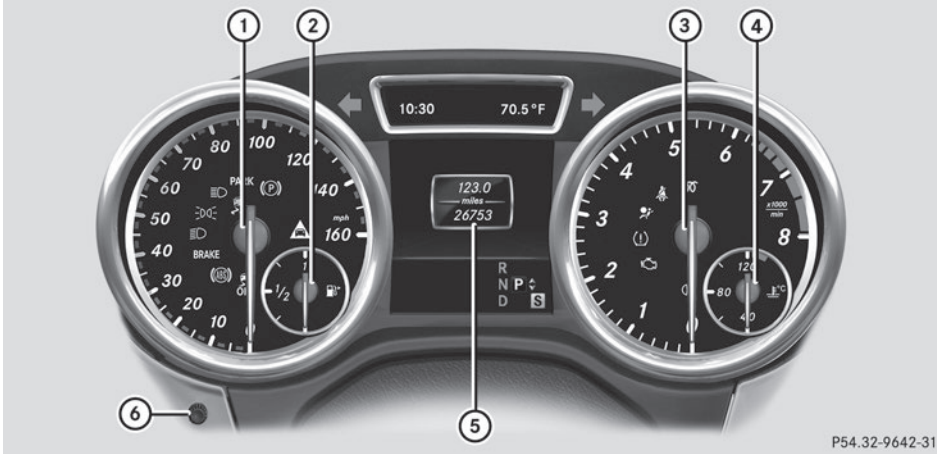

P54.32-9642-31

Du premier coup d'œil

	Fonction	Page		Fonction	Page
①	Segments du tachymètre		⑤	Visuel multifonction	
②	Niveau du carburant		⑥	Eclairage des instruments	
③	Compte-tours				
④	Température du liquide de refroidissement				

Voyants de contrôle et d'alerte

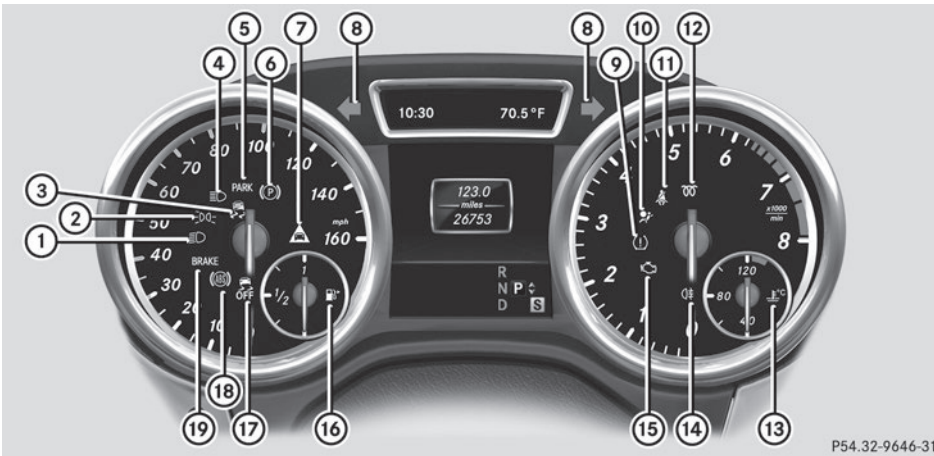

P54.32-9646-31









	Fonction	Page
①	Feux de croisement	
②	Feux de position	
③	ESP®	230
④	Feux de route	
⑤	Frein de stationnement électrique (rouge) (uniquement pour les Etats-Unis) (uniquement pour le Canada)	
⑥	Frein de stationnement électrique (orange)	
⑦	Alerte de distance	230
⑧	Clignotants	
⑨	Système de contrôle de la pression des pneus	230
⑩	SRS	230









	Fonction	Page
⑪	Ceintures de sécurité	230
⑫	Moteur diesel : pré-chauffage	
⑬	Liquide de refroidissement	230
⑭	Feu antibrouillard arrière	
⑮	Diagnostic moteur	
⑯	Réserve de carburant	
⑰	ESP® OFF	230
⑱	ABS	230
⑲	Freins (uniquement pour les Etats-Unis) (uniquement pour le Canada)	230

Volant multifonction



Du premier coup d'œil

	Fonction	Page
①	Visuel multifonction	
②	Visuel COMAND	
③	 Mise en marche du LINGUATRONIC (voir la notice d'utilisation spécifique)	
④	 Refus d'un appel ou fin de communication Sortie du répertoire téléphonique/de la mémoire de répétition d'appel  Lancement ou prise d'un appel Passage à la mémoire de répétition d'appel   Réglage du volume sonore  Désactivation et activation du son	

	Fonction	Page
⑤	 Sélection d'un menu  Sélection d'un sous-menu ou navigation à l'intérieur d'une liste  Confirmation de la sélection et masquage des messages sur le visuel	  
⑥	 Retour Arrêt du LINGUATRONIC (voir la notice d'utilisation spécifique)	

Console centrale

Partie supérieure de la console centrale

Du premier coup d'œil

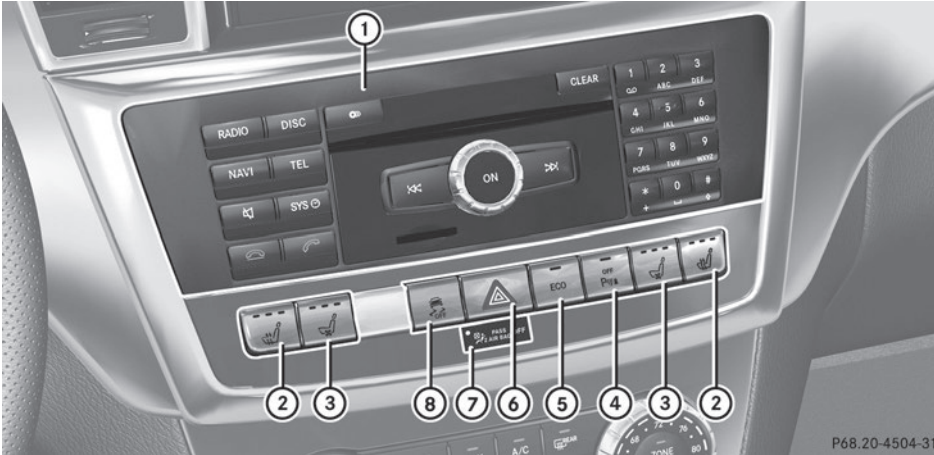

P68.20-4504-31

	Fonction	Page
①	COMAND Online	
②	Chauffage du siège	113
③	Ventilation du siège	113
④	PARKTRONIC	171
⑤	Fonction ECO de démarrage et d'arrêt automatiques du moteur	

	Fonction	Page
⑥	Feux de détresse	
⑦	Voyant	59
⑧	ESP®	85

Partie inférieure de la console centrale

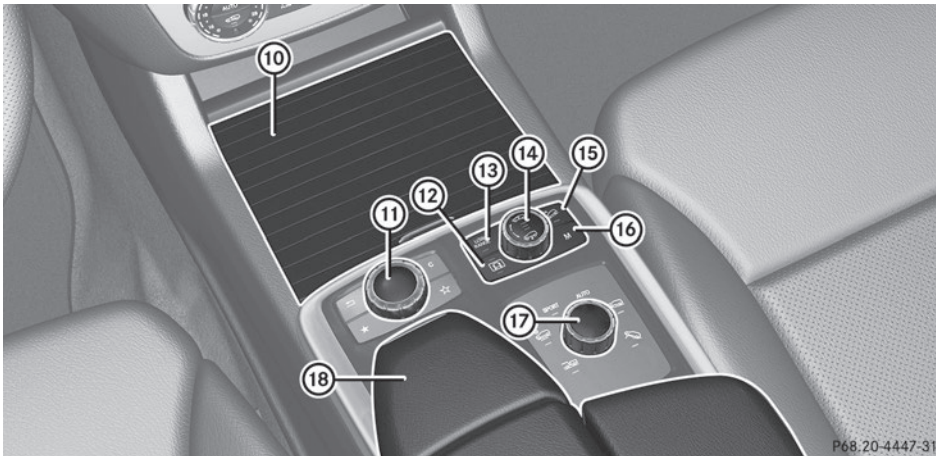

P68.20-4447-31

Du premier coup d'œil

i Véhicules équipés du Pack ON&OFFROAD

	Fonction	Page
⑩	Porte-gobelets Cendriers Allume-cigare Prise	
⑪	Sélecteur COMAND	
⑫	Touche du menu ON&OFFROAD	197
⑬	Rapport tout-terrain LOW RANGE	196

	Fonction	Page
⑭	Correcteur de niveau	164
⑮	DSR (limiteur de vitesse en descente)	195
⑯	Programme de conduite manuel	
⑰	Sélecteur des programmes de conduite route	193
	Sélecteur des programmes de conduite tout-terrain	196
⑱	Bac de rangement	

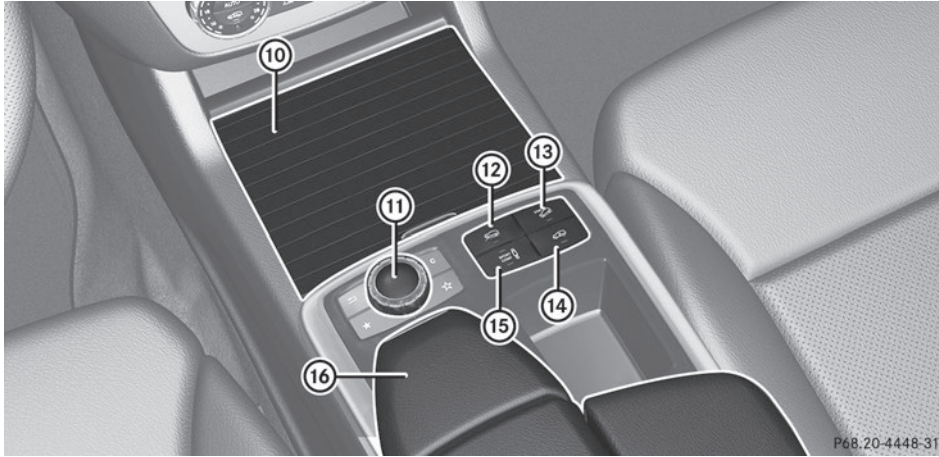

P68.20-4448-31

i Véhicules sans Pack ON&OFFROAD et véhicules AMG

	Fonction	Page
⑩	Porte-gobelets Cendriers Allume-cigare Prise	
⑪	Sélecteur COMAND	
⑫	Sélection du programme de conduite Sélection du programme de conduite (véhicules AMG)	
⑬	DSR (limiteur de vitesse en descente)	195

	Fonction	Page
⑭	Correcteur de niveau (véhicules équipés du Pack AIRMATIC)	168
⑮	Système d'amortissement adaptatif (véhicules équipés du Pack AIRMATIC) Réglage du train de roulement RIDE CONTROL AMG (véhicules AMG)	 170
⑯	Bac de rangement	

Unité de commande au plafonnier

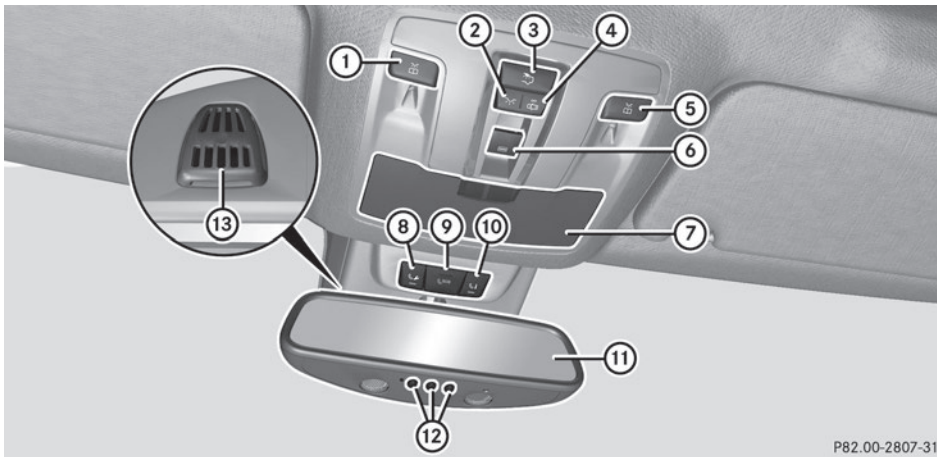

P82.00-2807-31

Du premier coup d'œil

	Fonction	Page		Fonction	Page
①	Allumage et extinction du spot de lecture gauche		⑦	Range-lunettes	
②	Allumage de l'éclairage intérieur avant		⑧	Touche d'appel de dépannage (système mbrace)	272
③	Allumage et extinction de l'éclairage intérieur arrière		⑨	Touche SOS (système mbrace)	270
④	Extinction de l'éclairage intérieur avant/désactivation de la commande automatique de l'éclairage intérieur		⑩	Touche d'appel d'information MB (système mbrace)	272
⑤	Allumage et extinction du spot de lecture droit		⑪	Rétroviseur intérieur	
⑥	Ouverture et fermeture du toit ouvrant	104	⑫	Touches de la télécommande de porte de garage	274
	Ouverture et fermeture du toit ouvrant panoramique avec stores pare-soleil	105			
⑬	Microphone pour le système mbrace (système d'appel d'urgence), le téléphone et le LINGUATRONIC ¹				

¹ Le LINGUATRONIC est disponible uniquement en liaison avec le système COMAND. Tenez compte de la notice d'utilisation spécifique.

Unité de commande sur la porte

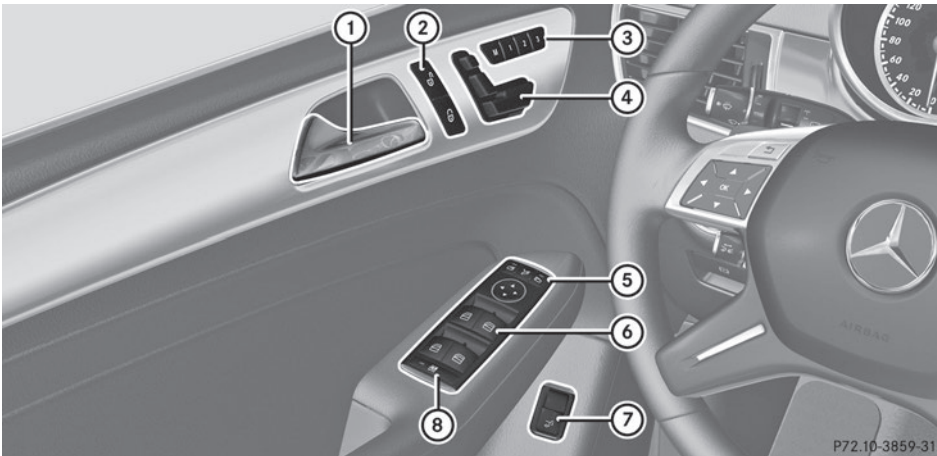

P72.10-3859-31

	Fonction	Page
①	Ouverture de la porte	
②	Déverrouillage et verrouillage du véhicule	
③	Mémorisation des réglages du siège, des rétroviseurs extérieurs et du volant (fonction Mémoires)	
④	Réglage des sièges	111
⑤	Réglage, déploiement et rabattement électriques des rétroviseurs extérieurs	

	Fonction	Page
⑥	Ouverture et fermeture des vitres latérales	
⑦	Ouverture et fermeture du hayon	100
⑧	Activation et désactivation de la sécurité enfants au niveau des vitres latérales arrière	

Informations utiles	52
Alarme panique	52
Sécurité des occupants	52
Transport des enfants	72
Systemes de sécurité active	79
Protection antivol	89

Informations utiles

- i** Cette notice d'utilisation décrit tous les modèles ainsi que l'ensemble des équipements de série et optionnels qui étaient disponibles pour votre véhicule au moment de la clôture de la rédaction de cette notice d'utilisation. Des divergences sont possibles selon les pays. Notez que votre véhicule n'est pas obligatoirement équipé de toutes les fonctions décrites. Cela vaut également pour les fonctions et systèmes importants pour la sécurité.
- i** Lisez les informations sur les ateliers qualifiés (▷ page 36).

Alarme panique



- ▶ **Activation:** appuyez pendant 1 seconde environ sur la touche **PANIC** ①.
Une alarme retentit et l'éclairage extérieur clignote.
- ▶ **Désactivation:** appuyez de nouveau sur la touche **PANIC** ①.
ou
- ▶ Introduisez la clé dans le contacteur d'allumage.
ou
- ▶ Appuyez sur la touche de démarrage et d'arrêt KEYLESS-GO.
La clé dotée de la fonction KEYLESS-GO doit se trouver à l'intérieur du véhicule.

Sécurité des occupants

Consignes de sécurité importantes

⚠ ATTENTION

Les modifications sur les systèmes de retenue peuvent compromettre leur fonctionnement. Les systèmes de retenue ne peuvent alors plus apporter aux occupants la protection prévue et risquent de ne pas se déclencher en cas d'accident, par exemple, ou de se déclencher de manière intempestive. Le risque de blessure augmente.

Ne modifiez jamais les éléments des systèmes de retenue. N'intervenez en aucun cas sur le câblage, de même que sur les composants électroniques ou sur leurs logiciels.

S'il est nécessaire de modifier le système d'airbags pour l'adapter à une personne ayant un handicap physique, contactez un point de service Mercedes-Benz pour plus de détails. Uniquement pour les Etats-Unis: contactez notre Customer Assistance Center au numéro 1-800-FOR-MERCEdes (1-800-367-6372) pour plus de détails.

Cette section décrit les caractéristiques principales des composants des systèmes de retenue du véhicule.

Les systèmes de retenue comprennent

- les ceintures de sécurité
- les systèmes de retenue pour enfants
- les systèmes de fixation ISOFIX pour siège-enfant

Une protection supplémentaire est offerte par

- le système SRS (systèmes de retenue supplémentaires)
- le système PRE-SAFE®
- les composants du système d'airbags avec
 - le voyant PASSENGER AIRBAG OFF
 - le siège du passager équipé du système de classification des occupants (OCS)

Les différents systèmes d'airbags fonctionnent indépendamment les uns des autres.

Les fonctions de protection des systèmes sont adaptées les unes aux autres. Tous les airbags ne se déclenchent pas toujours en cas d'accident.

- i** Pour de plus amples informations sur le transport des enfants en bas âge et des enfants ainsi que sur les systèmes de retenue pour enfants en bas âge et enfants, voir « Transport des enfants » (▷ page 72).

SRS (systèmes de retenue supplémentaires)

Introduction

Le système SRS comprend

- le voyant d'alerte SRS 
- les airbags
- le calculateur des airbags avec détecteurs d'accident
- les rétracteurs de ceinture au niveau des places avant et des places arrière extérieures
- les limiteurs d'effort

En cas d'accident, le SRS réduit le risque de contact des occupants du véhicule avec des parties de l'habitacle. En outre, il peut également réduire les charges auxquelles sont soumis les occupants du véhicule lors d'un accident.

Voyant d'alerte SRS

ATTENTION

Lorsque le SRS est en panne, des composants des systèmes de retenue peuvent se déclencher intempestivement ou ne pas se déclencher en cas d'accident avec forte décélération du véhicule. Il y a un risque de blessure accru, voire danger de mort.

Faites immédiatement contrôler et réparer le SRS par un atelier qualifié.



Les fonctions du SRS sont contrôlées régulièrement au moment où vous mettez le con-

tact et pendant que le moteur tourne. Les défauts peuvent ainsi être détectés à temps.

Le voyant d'alerte SRS  qui se trouve sur le combiné d'instruments s'allume au moment où vous mettez le contact. Il s'éteint au plus tard quelques secondes après le démarrage du moteur.

Les composants du SRS sont disponibles lorsque le voyant d'alerte SRS  s'éteint alors que le moteur tourne.

Un défaut est présent lorsque

- le voyant d'alerte SRS  ne s'allume pas après que vous avez mis le contact
- le voyant d'alerte SRS  ne s'éteint pas quelques secondes après le démarrage du moteur
- le voyant d'alerte SRS  s'allume de nouveau après le démarrage du moteur

Directives de sécurité pour les ceintures de sécurité, les rétracteurs de ceinture (ETD) et les airbags

ATTENTION

- Les ceintures de sécurité qui sont endommagées ou qui ont été fortement sollicitées lors d'un accident doivent être remplacées. Leurs points d'ancrage doivent également être contrôlés. Utilisez uniquement des ceintures de sécurité qui ont été installées ou fournies par un Concessionnaire Mercedes-Benz agréé.
- Les airbags et les rétracteurs de ceinture pyrotechniques contiennent du perchlorate, lequel peut nécessiter un maniement spécial et des mesures de protection de l'environnement particulières. Tenez compte des directives nationales concernant l'élimination de ce produit. En Californie, voir www.dtsc.ca.gov/HazardousWaste/Perchlorate/index.cfm.
- Les airbags et les rétracteurs de ceinture pyrotechniques sont à usage unique. Les airbags et les rétracteurs de ceinture qui se

sont déclenchés doivent être remplacés. En plus des rétracteurs de ceinture pyrotechniques, le système PRE-SAFE® dispose de rétracteurs de ceinture électriques et réversibles.

- Ne faites pas passer les ceintures de sécurité sur des arêtes vives. Elles pourraient se déchirer.
- Ne procédez à aucune modification qui pourrait compromettre l'efficacité des ceintures de sécurité.
- Les ceintures de sécurité ne doivent pas être décolorées ou avoir pris une autre teinte dans la masse car cela peut réduire considérablement leur résistance. En cas de collision, elles ne peuvent alors pas offrir une protection suffisante.
- Ne procédez à aucune modification sur les composants du SRS ou sur leur câblage.
- Ne modifiez et n'enlevez aucun composant du SRS.
- Ne posez pas de garnitures, housses, autocollants, etc. supplémentaires sur les éléments suivants :
 - le rembourrage du volant
 - l'habillage des airbags de genoux
 - l'habillage de l'airbag frontal du passager
 - les joues extérieures des sièges avant
 - les joues extérieures des dossiers des sièges arrière
 - la garniture du cadre de toit
- Ne montez pas d'appareils électriques ou électroniques supplémentaires sur ou à proximité des composants du SRS ou de leur câblage.
- Enlevez les objets (paquets, sacs à main, parapluies, par exemple) qui se trouvent dans la zone située entre les airbags et les occupants.
- N'accrochez pas d'objets, tels que des cintres, aux portemanteaux ou aux poignées de maintien situés au-dessus de la porte. Ces objets pourraient être projetés dans l'habitacle et occasionner des blessures à

la tête et à d'autres parties du corps lors du déclenchement de l'airbag rideau.

- Après déclenchement des airbags, les composants des airbags sont brûlants. Ne les touchez pas.
- Ne posez jamais les pieds sur le combiné d'instruments ou le siège. Posez toujours les deux pieds sur le sol devant le siège.
- Des travaux de réparation exécutés de manière incorrecte risquent d'entraîner la défaillance du SRS ou le déclenchement intempestif d'un airbag. Les travaux sur le SRS doivent par conséquent être effectués uniquement par un service après-vente qualifié. Adressez-vous à un Concessionnaires Mercedes-Benz agréés.
- Pour votre sécurité ainsi que celle d'autres personnes, tenez toujours compte de nos consignes de sécurité lors de la mise au rebut des airbags et des rétracteurs de ceinture. Elles sont disponibles dans tous les Concessionnaires Mercedes-Benz agréés.
- En raison de la très grande vitesse de déploiement des airbags, du volume nécessaire pour leur gonflage et de leur matériau, le déclenchement des airbags peut entraîner des écorchures ou d'autres blessures éventuellement plus graves.

Mercedes-Benz vous recommande vivement de renseigner l'acheteur sur l'équipement SRS du véhicule si vous revendez le véhicule. Indiquez-lui la section correspondante de la notice d'utilisation.

Airbags

Consignes de sécurité importantes

ATTENTION

Des housses inappropriées peuvent gêner, voire empêcher le déclenchement des airbags intégrés aux sièges. Les airbags ne peuvent alors plus protéger les occupants du véhicule comme prévu. En outre, le fonctionnement de

la détection automatique de siège-enfant peut être compromis. Il y a un risque de blessure accru, voire danger de mort.

Utilisez uniquement des housses qui ont été agréées par Mercedes-Benz pour le siège correspondant.

ATTENTION

Après déclenchement de l'airbag, les composants de l'airbag sont brûlants. Il y a un risque de blessure !

Ne touchez pas les composants de l'airbag. Faites immédiatement remplacer les airbags déclenchés par un atelier qualifié.

ATTENTION

Les coussins gonflables sont conçus pour réduire le risque de blessures et de décès en cas de certains

- impacts frontaux (coussins gonflables avant du conducteur et du passager avant et coussin de protection genoux pour le conducteur)
- impacts latéraux (coussins gonflables latéraux et rideaux gonflables latéraux)
- capotage (rideaux gonflables latéraux)

Cependant, il n'existe à l'heure actuelle aucun système qui puisse éliminer totalement les blessures et leurs conséquences.

Lors du déploiement des coussins gonflables, une petite quantité de poudre est libérée. La poudre ne constitue généralement pas un danger pour la santé et n'indique pas un incendie dans le véhicule. Afin de prévenir les difficultés respiratoires potentielles, quitter le véhicule dès qu'il est sécuritaire de le faire. Si on ressent des difficultés respiratoires mais qu'il est impossible de sortir du véhicule après le déploiement du coussin gonflable, ouvrir une vitre ou une porte pour faire entrer l'air frais.

ATTENTION

Afin de réduire le risque de blessures lors du déploiement des airbags frontaux, le conduc-

teur et le passager doivent toujours adopter une position assise correcte et boucler leur ceinture de sécurité.

Pour une protection maximale en cas de collision, adoptez toujours une position assise normale avec le dos appuyé contre le dossier. Bouclez votre ceinture de sécurité et assurez-vous qu'elle est bien appliquée sur le corps.

Une position assise et une position des mains sur le volant correctes contribuent à maintenir une distance de sécurité par rapport à l'airbag qui, lorsqu'il se déclenche, le fait avec une vitesse et une force considérables. Les occupants qui n'ont pas bouclé leur ceinture de sécurité, qui ne sont pas assis correctement ou qui sont trop près d'un airbag peuvent être gravement, voire mortellement blessés par l'airbag lorsque celui-ci se déploie brusquement avec beaucoup de force :

- Asseyez-vous le plus droit possible en appuyant le dos contre le dossier après avoir bouclé correctement votre ceinture de sécurité.
- Reculez le siège du conducteur le plus possible, mais de manière à pouvoir manipuler les éléments de commande sans difficulté. La distance entre le milieu de la poitrine du conducteur et le centre de l'habillage de l'airbag frontal situé sur le volant doit être de 10 pouces (25 cm) au minimum. Vous devriez pouvoir obtenir cette distance par un réglage du siège et du volant. En cas de difficultés, adressez-vous à un Concessionnaire Mercedes-Benz agréé.
- Ne penchez pas trop la tête et la poitrine vers le volant ou la planche de bord.
- Saisissez le volant uniquement par la couronne et par l'extérieur. Si vous saisissez le volant par l'intérieur, le risque de blessures aux mains ou aux bras et leur gravité potentielle augmentent en cas de déclenchement de l'airbag.

- Si le siège du passager est occupé, reculez-le le plus possible pour l'éloigner de la planche de bord.
- Les occupants du véhicule, notamment les enfants, ne doivent jamais appuyer leur corps ou leur tête contre les portes, dans la zone de déploiement des airbags latéraux. Cela pourrait entraîner des blessures graves, voire mortelles en cas de déclenchement de l'airbag latéral. Asseyez-vous toujours le plus droit possible, bouclez correctement votre ceinture de sécurité et utilisez un système de retenue pour enfants en bas âge, un système de retenue pour enfants ou une rehausse de siège adaptés à la taille et au poids de l'enfant.

Si ces instructions ne sont pas respectées, vous ou les autres occupants du véhicule risquez d'être gravement blessés.

Si vous vendez le véhicule, vous devez impérativement attirer l'attention de l'acheteur sur ces consignes de sécurité. Remettez ce Guide du conducteur à l'acheteur.

Le déclenchement des airbags s'accompagne d'une détonation et d'un éventuel dégagement de poussière. Cette détonation est, à de rares exceptions près, sans danger pour l'ouïe. La poussière qui se dégage n'est généralement pas nocive et elle n'est pas non plus le signe d'un incendie à bord. Elle est cependant susceptible de provoquer des difficultés respiratoires passagères chez les personnes sujettes à l'asthme ou à des troubles respiratoires. Pour éviter ces difficultés, quittez immédiatement le véhicule, si vous pouvez le faire sans danger. Vous pouvez également ouvrir la vitre pour faire entrer de l'air frais. Le voyant d'alerte SRS  s'allume.

Les emplacements des airbags sont signalés par l'inscription AIRBAG.

Les airbags se déclenchent si le calculateur des airbags en détermine l'opportunité. Les airbags n'assurent leur fonction de protection supplémentaire que dans ce cas.

Si le conducteur et le passager n'ont pas bouclé leur ceinture de sécurité, les airbags ne

peuvent pas assurer leur fonction de protection supplémentaire.

Dans d'autres cas de collision ou dans les cas de collision dans lesquels le seuil de déclenchement n'est pas dépassé, les airbags ne se déclenchent pas. Le conducteur et le passager sont alors protégés de manière optimale par leur ceinture de sécurité, s'ils l'ont correctement bouclée. Une ceinture correctement bouclée protège également de manière optimale en cas de retournement du véhicule.

Les airbags vous offrent une protection supplémentaire, mais ne remplacent en aucun cas les ceintures de sécurité. Tous les occupants du véhicule doivent être attachés, indépendamment du fait que votre véhicule soit équipé d'airbags ou non.

Pour votre sécurité et celle des autres passagers, il est important de faire remplacer les airbags qui se sont déclenchés et de faire réparer les airbags défectueux. Cela permet de garantir que les airbags puissent assurer, si besoin est, leur fonction de protection supplémentaire en cas d'accident.

- i** Après déclenchement d'un ou plusieurs airbags, faites remorquer le véhicule jusqu'à l'atelier qualifié le plus proche, même s'il est encore en état de marche.

Airbags frontaux

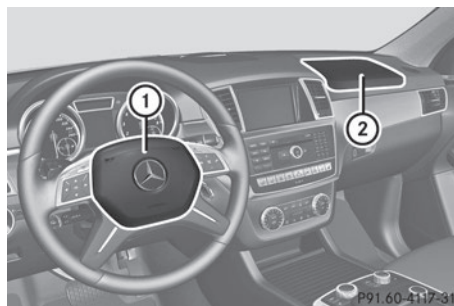

L'airbag frontal du conducteur ① se déploie devant le volant, l'airbag frontal du passager ② devant et au-dessus de la boîte à gants.

Les airbags frontaux augmentent le potentiel de protection du conducteur et du passager contre les blessures à la tête et à la poitrine. Ils se déclenchent

- durant la phase initiale d'un accident qui entraîne une décélération longitudinale importante du véhicule
- s'ils peuvent offrir une protection supplémentaire, en plus de celle assurée par les ceintures de sécurité
- si les ceintures de sécurité sont bouclées
- indépendamment des autres airbags qui se trouvent dans le véhicule

En principe, les airbags frontaux ne se déclenchent pas en cas de retournement. Les airbags frontaux se déclenchent lorsqu'une décélération longitudinale importante du véhicule est détectée.

Votre véhicule est équipé d'airbags frontaux adaptatifs à 2 seuils de déclenchement. En cas de collision, le calculateur des airbags analyse la décélération du véhicule. Les airbags frontaux se remplissent, lorsque le 1er seuil de déclenchement est atteint, d'une quantité de gaz suffisamment importante pour réduire le risque de blessure. Si un 2e seuil de déclenchement est atteint quelques millisecondes plus tard, l'airbag frontal se remplit de la quantité maximale de gaz.

Le déclenchement de l'airbag frontal du passager ② est en outre influencé par la catégorie de poids du passager déterminée par le système de classification des occupants (OCS) (> page 59).

Plus le passager est léger, plus la gravité de la collision pronostiquée au moment du choc et requise pour atteindre le 2e seuil de déclenchement est élevée. Lorsque le 2e seuil de déclenchement est atteint, les airbags frontaux se remplissent de la quantité maximale de gaz.

Dans les cas de collision dans lesquels l'intensité du choc déterminée au préalable est faible, les airbags frontaux ne se déclenchent pas. Vous êtes alors protégé par votre ceinture de sécurité si vous l'avez bouclée.

L'airbag frontal du passager ② se déclenche uniquement si

- le système de classification des occupants (OCS) détecte que le siège du passager est occupé
- si le voyant PASSENGER AIRBAG OFF qui se trouve sur la console centrale n'est pas allumé (> page 59)
- l'intensité du choc déterminée au préalable par le calculateur des airbags est élevée

Airbag de genoux côté conducteur



L'airbag de genoux côté conducteur ① se déploie en dessous de la colonne de direction. L'airbag de genoux côté conducteur se déclenche en même temps que les airbags frontaux. L'airbag de genoux côté conducteur est conçu pour agir en combinaison avec les airbags frontaux lorsqu'une certaine valeur seuil est dépassée en cas de collision frontale. L'airbag de genoux côté conducteur assure sa protection au mieux en liaison avec les ceintures de sécurité si celles-ci sont correctement positionnées et bouclées.

L'airbag de genoux côté conducteur augmente le potentiel de protection du conducteur contre

- les blessures au niveau des genoux
- les blessures au niveau des cuisses
- les blessures au niveau des jambes

Airbags latéraux

⚠ ATTENTION

Des housses inappropriées peuvent gêner, voire empêcher le déclenchement des airbags intégrés aux sièges. Les airbags ne peuvent alors plus protéger les occupants du véhicule comme prévu. En outre, le fonctionnement de la détection automatique de siège-enfant peut être compromis. Il y a un risque de blessure accru, voire danger de mort.

Utilisez uniquement des housses qui ont été agréées par Mercedes-Benz pour le siège correspondant.

⚠ ATTENTION

Des capteurs de commande des airbags sont placés dans les portes. Toute modification ou tout travail non conforme effectués sur les portes ou sur les garnitures des portes, de même que des portes endommagées peuvent compromettre le fonctionnement des capteurs. Le fonctionnement des airbags risque d'être compromis. Les airbags ne peuvent alors plus protéger les occupants du véhicule comme prévu. Le risque de blessure augmente.

Ne modifiez jamais les portes ou leurs éléments. Confiez toujours les travaux sur les portes ou sur les garnitures des portes à un atelier qualifié.

Utilisez uniquement des housses agréées par Mercedes-Benz pour votre véhicule. La couture des housses doit pouvoir se déchirer pour laisser passer les airbags latéraux. Sinon, les airbags latéraux ne pourront pas se déclencher correctement et apporter la protection prévue en cas d'accident.

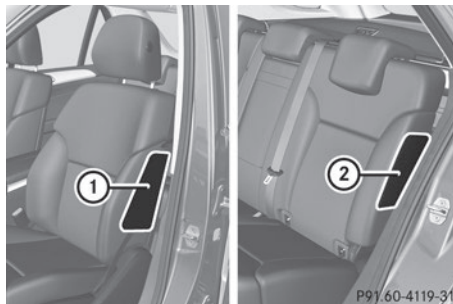

Les airbags latéraux avant ① et les airbags latéraux arrière ② se déploient au niveau des joues extérieures des sièges.

Les airbags latéraux augmentent, en cas de déclenchement, le potentiel de protection des occupants du côté où se produit le choc et réduisent ainsi le risque de blessure à la cage thoracique et, sur les sièges avant, au bassin. Ils ne protègent cependant pas

- la tête
- le cou
- les bras

Les airbags latéraux se déclenchent

- du côté où survient le choc
- durant la phase initiale d'un accident qui entraîne une décélération ou une accélération transversale importante du véhicule, par exemple en cas de collision latérale
- que les ceintures de sécurité du siège du conducteur et des sièges extérieurs de la 2e rangée soient bouclées ou non
- indépendamment des airbags frontaux
- indépendamment des rétracteurs de ceinture

En principe, les airbags latéraux ne se déclenchent pas en cas de retournement. Les airbags latéraux peuvent toutefois se déclencher en cas de retournement si une décélération ou une accélération transversale importante du véhicule est détectée et qu'une protection préventive supplémentaire peut être offerte en plus de celle assurée par les ceintures de sécurité.

Les airbags latéraux ne se déclenchent pas dans les cas de collision latérale dans lesquels la décélération du véhicule est inférieure aux valeurs de décélération ou d'accélération préétablies dans le système. Vous êtes alors protégé par votre ceinture de sécurité si vous l'avez bouclée.

L'airbag latéral côté passager ne se déclenche pas si

- le siège du passager est identifié par l'OCS comme étant inoccupé et
- la ceinture de sécurité côté passager n'est pas bouclée

L'airbag latéral côté passager se déclenche lorsque la ceinture de sécurité est bouclée, indépendamment du fait que le siège soit occupé ou non.

• côté conducteur et côté passager en cas de retournement, s'ils peuvent offrir aux occupants une protection préventive supplémentaire, en plus de celle assurée par les ceintures de sécurité

• que les ceintures de sécurité soient bouclées ou non

• indépendamment du fait que le siège du passager soit occupé ou non

• indépendamment des airbags frontaux

Les airbags rideaux ① ne se déclenchent pas dans les cas de collisions dans lesquelles la décélération du véhicule est inférieure aux valeurs de décélération ou d'accélération préétablies dans le système. Vous êtes alors protégé par votre ceinture de sécurité si vous l'avez bouclée.

Airbags rideaux

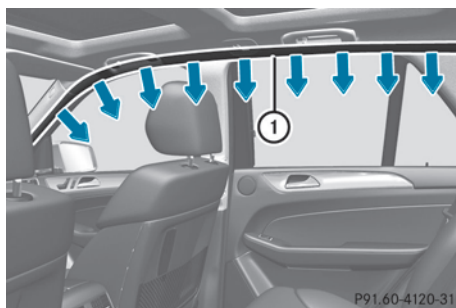

Les airbags rideaux ① augmentent, en cas de déclenchement, le potentiel de protection des occupants du côté où se produit le choc et réduisent ainsi le risque de blessure à la tête (pas à la poitrine ni aux bras cependant). Les airbags rideaux sont montés sur les côtés du cadre du toit et se déploient du montant A au montant C.



Les airbags rideaux se déclenchent

- durant la phase initiale d'un accident qui entraîne une décélération ou une accélération transversale importante du véhicule, par exemple en cas de collision latérale
- du côté où survient le choc

Système de classification des occupants (OCS)

Mode de fonctionnement

⚠ ATTENTION

Si le voyant  PASS AIRBAG OFF s'allume alors qu'un adulte ou une personne d'assez grande taille occupe le siège du passager, demandez au passager de modifier sa position sur le siège jusqu'à ce que le voyant  PASS AIRBAG s'éteigne.

En cas de collision, le calculateur des airbags empêche le déclenchement de l'airbag frontal du passager si l'OCS détecte que le passager a un poids inférieur ou égal au poids typique d'un enfant de 12 mois installé dans un système de retenue pour enfants standard ou s'il détecte que le siège du passager n'est pas occupé.

Si l'OCS détecte que le passager a un poids inférieur ou égal au poids typique d'un enfant de 12 mois installé dans un système de retenue pour enfants standard, le voyant

 PASS AIRBAG OFF s'allume au démarrage du moteur et reste allumé en permanence. Cela indique que l'airbag frontal du passager est désactivé.

Si l'OCS détecte que le siège du passager n'est pas occupé, le voyant  s'allume au démarrage du moteur et reste allumé en permanence. Cela indique que l'airbag frontal du passager est désactivé.

Si l'OCS détecte que le passager a un poids supérieur au poids typique d'un enfant de 12 mois installé dans un système de retenue pour enfants standard et qu'il s'agit d'une personne de petite taille (un adolescent ou un adulte de petite taille, par exemple), le voyant

 s'allume au démarrage du moteur pendant 6 secondes environ. En fonction du poids détecté par le capteur qui se trouve

dans le siège du passager, il s'éteint ensuite ou il reste allumé en permanence. Si le voyant

 est allumé, c'est que l'airbag frontal du passager est désactivé. Si le voyant

 est éteint, c'est que l'airbag frontal du passager est activé.

Si l'OCS détecte que le passager est un adulte ou une personne d'assez grande taille, le voyant

 s'allume au démarrage du moteur pendant 6 secondes environ, puis s'éteint. Cela indique que l'airbag frontal du passager est activé.

Si le voyant

 est allumé, c'est que l'airbag frontal du passager est désactivé et ne se déclenchera pas.

Si le voyant  n'est pas allumé, c'est que l'airbag frontal du passager est activé et se déclenchera

- dans certains cas de collision frontale
- si une valeur seuil prééglée pour le déclenchement est dépassée lors de la collision
- indépendamment de l'airbag latéral et de l'airbag bassin

Lorsque l'airbag frontal du passager se déclenche, la vitesse de gonflage est influencée par

- l'intensité de la décélération du véhicule analysée par le calculateur des airbags
- la catégorie de poids du passager déterminée par l'OCS

ATTENTION

Les statistiques des accidents montrent que les enfants sont plus en sécurité sur les sièges arrière que sur le siège du passager avant. Par conséquent, nous vous recommandons vivement de toujours installer, dans la mesure du possible, les enfants sur les sièges arrière. D'une manière générale, les enfants âgés de moins de 12 ans doivent être assis dans un système de retenue pour enfants en bas âge ou enfants adapté à leur taille et à leur poids ou sur une rehausse de siège adaptée à leur taille et à leur poids et être correctement attachés.





Le système de retenue pour enfants en bas âge ou enfants doit être fixé correctement avec la ceinture de sécurité du véhicule, la ceinture de sécurité et la sangle de retenue supplémentaire ou avec les points d'ancrage inférieurs et la sangle de retenue supplémentaire, et de manière totalement conforme aux indications du fabricant du système utilisé.

Les occupants, en particulier les enfants, doivent toujours être assis le plus droit possible, boucler correctement leur ceinture de sécurité et utiliser un système de retenue pour enfants en bas âge, un système de retenue pour enfants ou une rehausse de siège adaptés à la taille et au poids de l'enfant.

Les enfants peuvent être gravement, voire mortellement blessés par un airbag en cas de déclenchement. Tenez compte des informations importantes suivantes si un enfant doit absolument être installé sur le siège du passager :

- Votre véhicule dispose d'une technologie d'airbags conçue de telle manière que l'airbag frontal du passager est désactivé dans votre véhicule lorsque le système détecte sur le siège du passager le poids typique d'un enfant âgé de 12 mois ou moins combiné au poids d'un système de retenue pour enfants standard adapté.
- Un enfant installé dans un système de retenue pour enfants dos à la route monté sur le siège du passager peut être gravement,

voire mortellement blessé si, malgré la technologie d'airbags disponible dans votre véhicule, l'airbag frontal du passager se déclenche lors d'une collision, ce qui pourrait arriver dans certaines conditions. La seule possibilité d'exclure complètement ce risque est de ne jamais installer un enfant dans un système de retenue pour enfants dos à la route sur le siège du passager. Par conséquent, nous vous recommandons vivement de toujours placer un enfant installé dans un système de retenue pour enfants dos à la route sur un siège arrière.

- Si vous devez absolument monter un système de retenue pour enfants dos à la route sur le siège du passager, vous devez vous assurer que le voyant  est allumé et indique ainsi que l'airbag frontal du passager est désactivé. Si le voyant  ne s'allume pas ou s'il s'éteint alors que le système de retenue pour enfants est monté, vous devez contrôler la fixation du système de retenue pour enfants. Contrôlez régulièrement pendant la marche que le voyant  est allumé. Si le voyant  s'éteint ou s'il reste éteint, ne placez aucun enfant sur le siège du passager tant que le système n'a pas été réparé.



Un enfant installé dans un système de retenue pour enfants dos à la route monté sur le siège du passager peut être gravement, voire mortellement blessé en cas de déclenchement de l'airbag frontal du passager.

- Lorsque vous installez un enfant dans un système de retenue pour enfants sur le siège du passager, vous devez
 - reculer le siège du passager au maximum
 - utiliser un système de retenue pour enfants adapté à l'âge, à la taille et au poids de l'enfant
 - fixer correctement le système de retenue pour enfants avec la ceinture de sécurité du véhicule conformément aux instruc-

tions de montage du fabricant du système utilisé

- Dans le cas des enfants dont la taille est supérieure à la taille typique d'un enfant de 12 mois, l'airbag frontal du passager peut être activé ou désactivé.

ATTENTION

Si le voyant rouge d'alerte SRS  qui se trouve sur le combiné d'instruments et le voyant  sont allumés en même temps, c'est que l'OCS présente un défaut. Dans ce cas, l'airbag frontal du passager est désactivé. Faites contrôler le système dès que possible par des techniciens qualifiés. Adressez-vous à un concessionnaire Mercedes-Benz agréé.

Faites réparer le siège uniquement par un concessionnaire Mercedes-Benz agréé.

Pour vous assurer du fonctionnement correct du système d'airbags et de l'OCS :

- Asseyez-vous le plus droit possible en appuyant le dos contre le dossier après avoir bouclé correctement votre ceinture de sécurité.
- Pour que l'OCS puisse déterminer correctement la classe de poids du passager, celui-ci doit être assis de manière à ce qu'il repose de tout son poids sur l'assise.
- Lisez tous les avertissements qui figurent dans ce chapitre et tenez-en compte.



Si la clé a été retirée ou qu'elle se trouve en position **0** dans le contacteur d'allumage, le

voyant PASSENGER AIRBAG OFF ① est éteint.

Le système de classification des occupants (OCS) classe l'occupant du siège du passager à partir du poids détecté par le capteur. Selon la catégorie de poids, l'airbag frontal du passager est désactivé automatiquement. Le voyant PASSENGER AIRBAG OFF ① vous indique le statut correspondant. Si le voyant PASSENGER AIRBAG OFF ① est allumé, c'est que l'airbag frontal du passager est désactivé.

Le système ne désactive pas

- l'airbag latéral
- l'airbag rideau
- le rétracteur de ceinture

Pour que la classification soit correcte, le passager doit

- avoir bouclé correctement sa ceinture de sécurité
- adopter une position assise aussi droite que possible avec le dos contre le dossier
- être assis de telle manière que les pieds reposent sur le sol

La détection du poids effectuée par l'OCS peut être faussée si le passager déporte son poids, par exemple en s'appuyant sur l'accoudoir.

Si le siège du passager, sa housse ou son coussin sont endommagés, confiez les travaux nécessaires à un atelier qualifié.

Pour des raisons de sécurité, Mercedes-Benz vous recommande d'utiliser uniquement les accessoires de siège agréés pour Mercedes-Benz.

Pour déterminer si le passager est correctement assis, vous et le passager devez tenir compte du voyant PASSENGER AIRBAG OFF. Tenez compte également des messages qui peuvent s'afficher sur le combiné d'instruments (> page 211).

Le déclenchement de l'airbag frontal du conducteur n'implique pas obligatoirement celui de l'airbag frontal du passager.



L'OCS peut avoir détecté que le siège

- est inoccupé ou qu'il supporte le poids d'un enfant âgé de 12 mois au maximum qui est installé dans un système de retenue pour enfants
- est occupé par une personne légère (un jeune adolescent ou un adulte dont le poids n'est pas très élevé, par exemple)
- est occupé par un enfant installé dans un système de retenue pour enfants et dont le poids est supérieur au poids typique d'un enfant âgé de 12 mois

Dans ces exemples, l'OCS désactive l'airbag frontal du passager. La désactivation a lieu, bien que la collision remplisse les critères de déclenchement de l'airbag frontal du conducteur.

Autodiagnostic du système

ATTENTION

Si le témoin   ne s'allume pas, le système ne fonctionne pas. Consulter un Concessionnaire Mercedes-Benz agréé avant d'asseoir un enfant sur le siège passager avant.

ATTENTION

La présence d'objets entre l'assise et le système de retenue pour enfants peut perturber le fonctionnement de l'OCS. Dans ce cas, l'airbag frontal du passager risque de ne pas fonctionner comme prévu. Il y a un risque de blessure accru, voire danger de mort.

Ne posez aucun objet entre l'assise et le système de retenue pour enfants. Assurez-vous que le dessous du système de retenue pour enfants repose entièrement sur l'assise du siège du passager et que toute la surface arrière est appuyée contre le dossier. Suivez impérativement les instructions de montage du fabricant du système de retenue pour enfants.

Le voyant PASSENGER AIRBAG OFF s'allume si

- vous tournez la clé en position **1** ou **2** dans le contacteur d'allumage
- vous appuyez 1 ou 2 fois sur la touche de démarrage et d'arrêt KEYLESS-GO (véhicules équipés de la fonction KEYLESS-GO)
- un adulte est assis correctement sur le siège du passager et que l'OCS le classe comme adulte

Le voyant PASSENGER AIRBAG OFF s'éteint après 6 secondes environ.

Lorsque le siège du passager n'est pas occupé et que l'OCS le détecte comme tel, le voyant PASSENGER AIRBAG OFF reste allumé. Le voyant PASSENGER AIRBAG OFF ne s'éteint pas.

Vous trouverez de plus amples informations sur l'OCS sous « Problèmes relatifs au système de classification des occupants » (▷ page 64).

Problèmes relatifs au système de classification des occupants

ATTENTION

Si le voyant  s'allume et reste allumé alors que le siège du passager est occupé par quelqu'un dont le poids correspond à celui d'un adulte moyen ou dont la taille indique clairement au système qu'il ne s'agit pas d'un enfant, personne ne doit utiliser le siège du passager avant que le système soit réparé.

ATTENTION

Si le témoin  ne s'allume pas ou reste éteint alors que le poids d'un enfant moyen de 12 mois ou moins dans un siège standard pour enfant se trouve sur le siège passager avant, ou que le siège d'enfant n'est pas occupé, ne pas transporter d'enfant sur le siège passager tant que le système n'aura pas été réparé.

Problèmes	Causes et conséquences possibles et ► Solutions
<p>Le voyant PASSENGER AIRBAG OFF s'allume et reste allumé.</p> <p>Le siège du passager est occupé par quelqu'un</p> <ul style="list-style-type: none"> dont le poids correspond à celui d'un adulte moyen dont la taille permet au système de déterminer qu'il ne s'agit pas d'un enfant 	<p>L'OCS ne fonctionne pas.</p> <ul style="list-style-type: none"> ► Veillez à ce que le passager adopte une position assise droite et correcte. ► Faites contrôler l'OCS dès que possible par un atelier qualifié. ► Tenez compte des autres messages qui apparaissent sur le visuel multifonction (► page 211).

Problèmes	Causes et conséquences possibles et ► Solutions
<p>Le voyant PASSENGER AIRBAG OFF ne s'allume pas et/ou ne reste pas allumé.</p> <p>Le siège du passager</p> <ul style="list-style-type: none"> • est inoccupé • est soumis au poids d'un enfant âgé de 12 mois au maximum installé dans un système de retenue pour enfants 	<p>L'OCS ne fonctionne pas.</p> <ul style="list-style-type: none"> ► Assurez-vous que rien ne se trouve entre le siège et le système de retenue pour enfants. ► Assurez-vous que le dossier et la surface d'appui du système de retenue pour enfants reposent bien sur le siège du passager. Si nécessaire, modifiez le réglage du siège du passager. ► Lors du montage du système de retenue pour enfants, veillez à ce que la ceinture de sécurité soit bien tendue. Ne tendez pas la ceinture de sécurité en réglant le siège du passager. La ceinture de sécurité risquerait d'être trop tendue. ► Vérifiez que le système de retenue pour enfants est monté correctement. ► Assurez-vous qu'aucun objet n'exerce un poids supplémentaire sur le siège. ► Si le voyant PASSENGER AIRBAG OFF reste éteint, faites contrôler l'OCS dès que possible par un atelier qualifié. Ne transportez aucun enfant sur le siège du passager tant que l'OCS ne fonctionne pas. ► Tenez compte des autres messages qui apparaissent sur le visuel multifonction (► page 211).

PRE-SAFE® (protection préventive des occupants)

Introduction

Le système PRE-SAFE® prend certaines mesures préventives pour protéger les occupants lors des situations critiques.

Consignes de sécurité importantes

! Avant de remettre les sièges en position de marche, assurez-vous que le plancher devant et derrière les sièges n'est pas encombré par des objets. Les sièges et/ou les objets risquent d'être endommagés.

Bien que votre véhicule soit équipé du système PRE-SAFE®, le risque de blessure en cas d'accident ne peut pas être exclu.

Adaptez toujours votre style de conduite aux conditions routières et météorologiques du moment et maintenez une distance de sécu-

rité suffisante. Soyez très attentif en conduisant.

Fonction

Le système PRE-SAFE® intervient

- dans les situations de freinage d'urgence, par exemple lorsque le BAS est activé
- lorsque les limites physiques sont transgressées dans les situations critiques du point de vue dynamique de marche (sous-virage ou survirage du véhicule)
- **Dans le cas des véhicules équipés du DISTRONIC PLUS:** lorsque le BAS PLUS freine fortement ou que le système de capteurs radar détecte dans certaines situations un risque de collision imminent.

En fonction de la situation critique détectée, le système PRE-SAFE® prend les mesures suivantes :

- Prétension des ceintures de sécurité avant.
- Si le véhicule dérape : fermeture du toit ouvrant et des vitres latérales en les laissant très légèrement entrouverts. Sur les véhicules équipés d'un toit ouvrant panoramique, celui-ci se ferme complètement.
- **Dans le cas des véhicules équipés de la fonction Mémoires :** réglage d'une meilleure position assise si le siège du passager ne procure pas une position favorable.
- Dans le cas des **véhicules équipés de sièges multicontours :** augmentation de la pression de gonflage des joues des dossiers.

Lorsque la situation critique est passée sans qu'un accident ait eu lieu, le système PRE-SAFE® annule la prétension des ceintures de sécurité. Sur les véhicules équipés de sièges multicontours, la pression de gonflage des joues des sièges diminue. Vous pouvez alors annuler les réglages que le système PRE-SAFE® a effectués.

Si les ceintures de sécurité ne se détendent pas :

- ▶ Inclinez légèrement le dossier ou reculez légèrement le siège, mais uniquement lorsque le véhicule est à l'arrêt.
La prétension de la ceinture diminue et la ceinture se débloque.

L'ajustement des ceintures de sécurité est une fonction confort intégrée au système PRE-SAFE®. Pour de plus amples informations sur l'ajustement des ceintures, voir « Ajustement des ceintures de sécurité » (▷ page 69).

Ceintures de sécurité

Consignes de sécurité importantes

ATTENTION

Si le dossier du siège ne se trouve pas à la verticale, la ceinture de sécurité ne peut pas offrir la protection prévue. En cas de freinage brutal ou d'accident, vous risquez glisser sous la ceinture de sécurité et de vous blesser, par exemple au niveau du bas-ventre ou du cou. Il y a risque de blessure, voire danger de mort. Réglez le siège correctement avant de prendre la route. Veillez toujours à ce que le dossier se trouve à la verticale.

ATTENTION

Les ceintures de sécurité ne peuvent pas offrir la protection prévue lorsque

- elles sont endommagées, modifiées, fortement encrassées, décolorées ou qu'elles ont pris une autre teinte dans la masse
- la boucle est endommagée ou fortement encrassée
- des modifications ont été apportées aux rétracteurs de ceinture ou aux points d'ancrage

Lors d'un accident, les ceintures de sécurité peuvent subir des dommages non visibles de l'extérieur, dus par exemple à des éclats de verre. Les ceintures de sécurité qui sont endommagées ou qui ont été fortement sollicitées peuvent se déchirer ou défaillir, par exemple en cas d'accident. Les rétracteurs de ceinture modifiés peuvent alors être activés de manière intempestive ou ne pas fonctionner en cas de besoin. Il y a risque de blessure, voire danger de mort.

N'apportez jamais de modification aux ceintures de sécurité, rétracteurs de ceinture, points d'ancrages et enrouleurs de ceinture. Assurez-vous que les ceintures de sécurité ne sont pas endommagées, usées ni encrassées.

Utilisez uniquement des ceintures de sécurité agréées par Mercedes-Benz pour votre véhicule.

L'utilisation de ceintures de sécurité, de systèmes de retenue pour enfants en bas âge et enfants est prescrite par la loi dans

- les 50 États
- les territoires américains non incorporés
- le District de Columbia
- toutes les provinces du Canada

Même là où cela n'est pas prescrit par la loi, tous les occupants du véhicule doivent boucler leur ceinture de sécurité correctement avant de prendre la route.

- **i** Pour de plus amples informations sur le transport des enfants en bas âge et des enfants ainsi que sur les systèmes de retenue pour enfants en bas âge et enfants, voir « Transport des enfants » (> page 72).

Utilisation correcte des ceintures de sécurité

ATTENTION

BON USAGE DES CEINTURES DE SÉCURITÉ

- Les ceintures de sécurité fonctionnent uniquement si elles sont correctement utilisées. Ne jamais les boucler de toute autre façon que celle décrite dans la présente section. De graves blessures pourraient survenir en cas d'accident.
- Chaque occupant devrait boucler sa ceinture de sécurité en tout temps, étant donné qu'elle aide à réduire le risque de blessures et leur gravité en cas d'accidents, y compris les capotages. Le système de retenue intégré du véhicule comprend le SRS (coussin gonflable avant du conducteur, coussin gonflable genoux du conducteur, coussin gonflable avant du passager avant, coussins gonflables latéraux, rideaux gonflables latéraux pour les vitres latérales), rétracteur-enrouleur d'urgence, limiteurs de force des ceintures de sécurité et protège-genoux des sièges avant.

Le système est conçu pour améliorer la protection offerte aux occupants ayant bien bouclé leur ceinture de sécurité en

certain cas d'accident frontal (coussins gonflables avant, coussin gonflable genoux du conducteur et ETD), et latéral (coussins gonflables latéraux, rideaux gonflables latéraux et ETD) excédant un seuil de déploiement prédéterminé et dans certains cas de capotage (rideaux gonflables latéraux et ETD).

- Ne jamais glisser la ceinture épaulière sous le bras, contre le cou ou au côté de l'épaule. En cas de collision frontale, le corps serait projeté trop loin vers l'avant. Ceci augmenterait les risques de blessures cervicales. La ceinture exercerait une trop grande pression sur les côtes et l'abdomen, risquant ainsi d'endommager sérieusement les organes internes tels que le foie ou la rate.

Régler la ceinture de sécurité de façon à ce que la section épaulière soit le plus près possible du centre de l'épaule. Elle ne doit pas toucher le cou. Ne jamais glisser la partie épaulière sous le bras. À cette fin, il est possible de régler la hauteur du logement de la ceinture de sécurité.

- Positionner la sangle ventrale aussi bas que possible sur les hanches et non pas par dessus l'abdomen. Si la courroie ventrale est positionnée par dessus l'abdomen, elle pourrait causer de graves blessures en cas d'accident.
- Ne jamais boucler la ceinture par-dessus des objets rigides ou cassants placés sur ou dans les vêtements, tels que lunettes, stylos, clés, etc., car ces derniers pourraient causer des blessures.
- S'assurer de toujours serrer la ceinture étroitement sur le corps. Porter une attention spéciale sur ce point lorsque les vêtements sont amples.
- Ne jamais utiliser une ceinture de sécurité pour plus d'une personne à la fois. Ne jamais attacher une ceinture de sécurité autour d'une personne et d'une autre personne ou autres objets en même temps.

- Les ceintures ne devraient pas être vrillées. En cas de collision, l'occupant ne bénéficierait pas de la pleine largeur de la ceinture pour répartir les forces de l'impact et risquerait d'être blessé. Une ceinture de sécurité vrillée autour du corps pourrait causer des blessures.
- Les femmes enceintes devraient également toujours utiliser la ceinture ventrale-épaulière. La sangle ventrale devrait être placée le plus bas possible sur les hanches, pour éviter la moindre pression possible contre l'abdomen.
- Relever le dossier du siège en position aussi droite que possible.
- Vérifier périodiquement la ceinture de sécurité pendant la conduite, pour s'assurer qu'elle est correctement positionnée.
- Ne jamais placer les pieds sur le combiné d'instruments, le tableau de bord ou sur le siège. Toujours garder les deux pieds sur le plancher à l'avant du siège.
- Lors de l'utilisation d'une ceinture de sécurité pour retenir un bébé dans un siège d'enfant ou un jeune enfant dans un siège d'appoint, toujours suivre les instructions du fabricant de ces sièges d'enfants.

ATTENTION

Ne faites pas passer les ceintures de sécurité sur des arêtes vives. Elles pourraient se déchirer.

Veillez à ce que les ceintures de sécurité ne se coincent pas dans les portes ou dans les mécanismes de réglage des sièges.

Ne procédez jamais à des modifications sur les ceintures de sécurité. Sinon, l'efficacité des ceintures de sécurité pourrait être compromise.

Bouclage des ceintures de sécurité

ATTENTION

Selon les statistiques d'accidents, les enfants sont plus en sécurité lorsque bien retenus sur les sièges arrière, plutôt que sur le siège pas-

sager avant. Par conséquent, nous recommandons fortement d'asseoir les enfants sur le siège arrière, dans la mesure du possible. Peu importe la position assise, les enfants de 12 ans et moins devraient être assis et bien retenus par un siège d'enfant approprié, ou un siège d'appoint recommandé pour la taille et le poids de l'enfant. Pour plus d'information, voir la section «Enfants dans le véhicule».

Le risque pour l'enfant de subir des blessures graves ou mortelles est considérablement plus élevé lorsque le siège d'enfant n'est pas correctement installé dans le véhicule et /ou que l'enfant n'est pas correctement retenu dans le siège d'enfant.

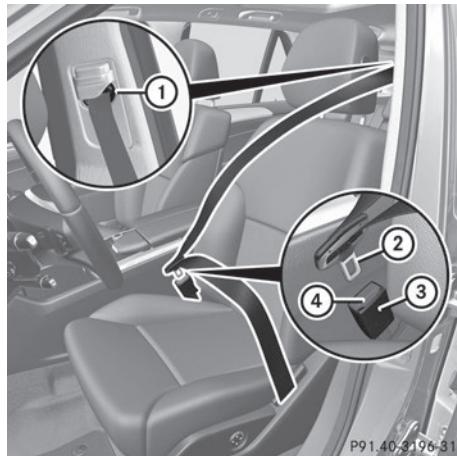

- Réglez le siège et mettez le dossier presque à la verticale (> page 110).
- Tirez la ceinture sans à-coups hors du point de renvoi ①.
- Faites passer la partie supérieure de la ceinture sur le milieu de l'épaule et la partie inférieure de la ceinture sur les hanches sans vriller la ceinture de sécurité.
- Encliquez la languette ② dans la boucle ③.

Ajustement des ceintures de sécurité : le cas échéant, les ceintures de sécurité s'adaptent automatiquement au buste du conducteur et du passager (> page 69).

- ▶ Réglez si nécessaire la hauteur de la ceinture de sécurité en fonction de votre taille (▷ page 69).
- ▶ Tirez si nécessaire la ceinture de sécurité vers le haut au niveau de la poitrine pour qu'elle s'applique bien sur le corps.

Toutes les ceintures de sécurité du véhicule, à l'exception de celle du conducteur, sont équipées d'une sécurité pour siège-enfant servant à fixer correctement les systèmes de retenue pour enfants dans le véhicule. Vous trouverez de plus amples informations sous « Sécurité pour siège-enfant » (▷ page 75).

Vous trouverez de plus amples informations sur le débouclage des ceintures de sécurité avec la touche de débouclage ④ sous « Débouclage des ceintures de sécurité » (▷ page 69).

Ajustement des ceintures de sécurité

La fonction d'ajustement des ceintures de sécurité permet d'adapter les ceintures de sécurité au buste du conducteur et du passager.

La ceinture se tend alors légèrement lorsque

- vous encliquez la languette dans la boucle et tournez la clé en position **2** dans le contacteur d'allumage
- la clé se trouve en position **2** dans le contacteur d'allumage et que vous encliquez la languette dans la boucle

Lors de l'ajustement de la ceinture de sécurité, une certaine force de rappel s'exerce si le système détecte qu'il y a du jeu entre l'occupant et la ceinture. Dans ce cas, ne retenez pas la ceinture de sécurité. Vous pouvez activer et désactiver l'ajustement des ceintures de sécurité par l'intermédiaire de l'ordinateur de bord (▷ page 210).

L'ajustement des ceintures de sécurité est une fonction confort intégrée au système PRE-SAFE®. Vous trouverez de plus amples informations sur le système PRE-SAFE® sous « PRE-SAFE® (protection préventive des occupants) » (▷ page 65).

Réglage en hauteur des ceintures de sécurité

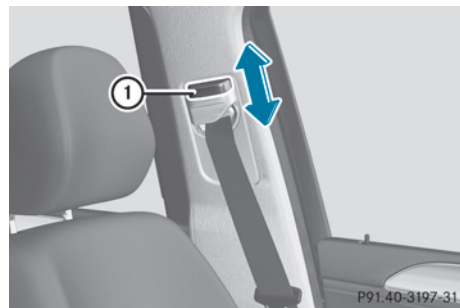

Le réglage en hauteur de la ceinture de sécurité est possible au niveau des sièges avant. Réglez la hauteur de la ceinture de sécurité de manière à ce que la partie supérieure de la ceinture passe sur l'épaule.

- ▶ **Plus haut :** poussez le point de renvoi vers le haut.
Le point de renvoi peut se verrouiller dans plusieurs positions.
- ▶ **Plus bas :** appuyez sur le dispositif de déverrouillage du point de renvoi ① et maintenez-le appuyé.
- ▶ Déplacez le point de renvoi vers le bas.
- ▶ Relâchez le dispositif de déverrouillage du point de renvoi ① et assurez-vous que le point de renvoi est verrouillé dans un cran.

Débouclage des ceintures de sécurité

❗ Assurez-vous que la ceinture de sécurité s'enroule complètement. Sinon, la ceinture de sécurité ou la languette peuvent se coincer dans la porte ou dans le mécanisme du siège. La porte, les garnitures de porte et la ceinture de sécurité risquent alors d'être endommagées. Les ceintures de sécurité endommagées ne peuvent plus remplir leur fonction de protection et doivent être remplacées. Rendez-vous dans un atelier qualifié.

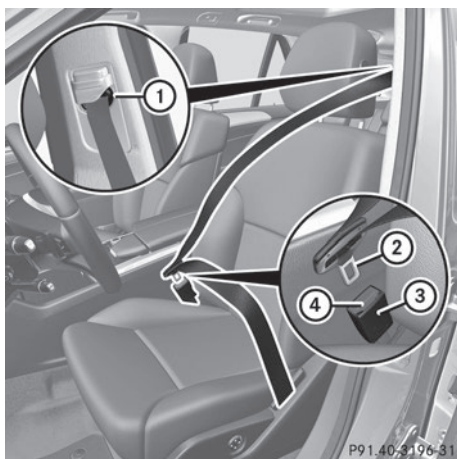

- ① Point de renvoi
- ② Languette
- ③ Boucle
- ④ Touche de desserrage

- ▶ Appuyez sur la touche de débouclage ④ et ramenez la languette ② en direction du point de renvoi ① de la ceinture de sécurité.

Alerte de bouclage des ceintures de sécurité du conducteur et du passager

Le voyant d'alerte des ceintures de sécurité reste allumé pendant 6 secondes après chaque démarrage du moteur. Il s'allume même si le conducteur et le passager ont déjà bouclé leur ceinture. Ensuite, le voyant d'alerte des ceintures de sécurité s'éteint lorsque le conducteur et le passager ont bouclé leur ceinture.

Si le conducteur n'a pas bouclé sa ceinture au moment de démarrer le moteur, un signal d'alerte supplémentaire retentit. Ce signal d'alerte s'arrête au bout de 6 secondes maximum ou une fois que le conducteur a bouclé sa ceinture.

Si le conducteur ou le passager n'a pas bouclé sa ceinture après 6 secondes alors que les portes sont fermées,

- le voyant d'alerte des ceintures de sécurité reste allumé tant que le conducteur ou le passager n'a pas bouclé sa ceinture de sécurité et
- si la vitesse du véhicule dépasse au moins 1 fois 15 mph (25 km/h), le voyant d'alerte des ceintures de sécurité se met à clignoter. En outre, un signal d'alerte retentit avec une intensité croissante pendant 60 secondes maximum ou jusqu'à ce que le conducteur et le passager aient bouclé leur ceinture.

Si le conducteur ou le passager débouclent leur ceinture pendant la marche, le voyant d'alerte des ceintures de sécurité s'allume et un signal d'alerte retentit de nouveau.

Si le conducteur ou le passager n'ont pas bouclé leur ceinture après 60 secondes, le signal d'alerte s'arrête. Le voyant d'alerte des ceintures de sécurité cesse de clignoter, mais reste allumé.

Une fois le véhicule à l'arrêt, le signal d'alerte est réactivé. Le voyant d'alerte des ceintures de sécurité clignote de nouveau dès que la vitesse du véhicule dépasse au moins 1 fois 15 mph (25 km/h).

Le voyant d'alerte des ceintures de sécurité s'éteint uniquement lorsque

- le conducteur et le passager ont attaché leur ceinture ou
- le véhicule est à l'arrêt et une porte est ouverte

i Pour de plus amples informations sur le voyant d'alerte des ceintures de sécurité , voir « Voyants de contrôle et d'alerte sur le combiné d'instruments, Ceintures de sécurité » (▷ page 230).

Rétracteurs de ceinture et limiteurs d'effort

ATTENTION

Une fois qu'ils se sont déclenchés, les rétracteurs de ceinture pyrotechniques ne sont plus opérationnels et ne peuvent donc plus offrir la protection prévue. Il y a un risque de blessure accru, voire danger de mort.

Faites immédiatement remplacer les rétracteurs de ceinture pyrotechniques qui se sont déclenchés par un atelier qualifié.

! Si le siège du passager n'est pas occupé, n'introduisez pas la languette dans la boucle de la ceinture de sécurité du siège du passager. Sinon, le rétracteur de ceinture pourrait se déclencher en cas d'accident.

i Véhicules équipés du système PRE-SAFE® : les rétracteurs de ceinture électriques peuvent se déclencher un nombre illimité de fois sans qu'il faille les remplacer.

Les ceintures de sécurité des places avant ainsi que celles des places arrière extérieures sont équipées de rétracteurs et de limiteurs d'effort.

Les rétracteurs de ceinture des sièges du conducteur et du passager comportent un rétracteur d'enrouleur de ceinture et un rétracteur d'extrémité de ferrure de ceinture pyrotechniques qui se déclenchent ensemble. Le rétracteur d'enrouleur de ceinture se trouve sur le montant B et le rétracteur d'extrémité de ferrure de ceinture sur le côté du siège. Une fois qu'ils se sont déclenchés, les 2 rétracteurs doivent toujours être remplacés.

Le rôle des rétracteurs est de tendre les ceintures de sécurité pour qu'elles s'appliquent bien sur le corps.

Les rétracteurs de ceinture ne peuvent pas corriger une mauvaise position assise ou un positionnement incorrect de la ceinture de sécurité.

Les rétracteurs de ceinture ne ramènent pas les occupants du véhicule contre le dossier de leur siège.

En cas de déclenchement, le limiteur d'effort réduit la pression exercée par la ceinture sur la personne.

Les limiteurs d'effort des ceintures de sécurité des sièges avant sont adaptés aux airbags frontaux qui absorbent une partie des forces de décélération. La répartition de la charge s'effectue alors sur une surface plus grande. Les rétracteurs de ceinture peuvent uniquement être activés

- si le contact est mis
- si les systèmes de retenue sont opérationnels, voir « Voyant d'alerte SRS » (> page 53)
- au niveau de chacune des ceintures de sécurité avant à 3 points quand elles sont bouclées
- côté passager, si le siège correspondant est occupé et si la ceinture de sécurité est bouclée

Les rétracteurs de ceinture des sièges extérieurs arrière se déclenchent indépendamment de l'état de verrouillage des ceintures de sécurité.

Selon le type d'accident et la gravité de l'accident, les rétracteurs de ceinture sont activés

- en cas de collision frontale ou arrière, si le véhicule subit une décélération ou une accélération importante dans le sens longitudinal au moment du choc
- du côté opposé au choc en cas de collision latérale, si le véhicule subit une décélération ou une accélération importante dans le sens transversal
- dans certains cas de retournement, si un potentiel supplémentaire de protection est requis

Le déclenchement des rétracteurs de ceinture s'accompagne d'une détonation et d'un éventuel dégagement de poussière. Cette détonation est, à de rares exceptions près,

sans danger pour l'ouïe. La poussière qui se dégage n'est généralement pas nocive et elle n'est pas non plus le signe d'un incendie à bord. Elle est cependant susceptible de provoquer des difficultés respiratoires passagères chez les personnes sujettes à l'asthme ou à des troubles respiratoires. Pour éviter ces difficultés, quittez immédiatement le véhicule, si vous pouvez le faire sans danger. Vous pouvez également ouvrir la vitre pour faire entrer de l'air frais. Le voyant d'alerte SRS  s'allume.

Transport des enfants

Systèmes de retenue pour enfants

Consignes de sécurité importantes







ATTENTION



Selon les statistiques sur les accidents, les enfants sont plus en sécurité lorsqu'ils sont correctement retenus sur les sièges arrière de préférence au siège avant. Par conséquent, il est fortement recommandé d'asseoir les enfants sur les sièges arrière du véhicule dans tous les cas possibles. Peu importe la position, les enfants de 12 ans et moins doivent être assis et correctement retenus dans des sièges appropriés pour bébés, sièges d'appoint ou rehausseurs recommandés pour leurs tailles et poids.

Le système de retenue ou siège d'enfant doit être correctement assujettis avec la ceinture de sécurité du véhicule, la ceinture de siège et la sangle de retenue supérieure ou les ancrages inférieurs et la sangle de retenue supérieure, conformément aux instructions du fabricant du siège d'enfant.

Les occupants, spécialement les enfants, doivent toujours s'asseoir aussi droit que possible, boucler correctement les ceintures de sécurité et utiliser des sièges pour enfants, systèmes de retenue pour enfants ou rehausseurs recommandés pour leurs tailles et leurs poids.

Les enfants risquent d'être blessés grièvement, voire mortellement, par un coussin gonflable en déploiement. Lorsque les circonstances exigent d'asseoir un enfant sur le siège passager avant, prendre note des informations importantes suivantes:

- La technologie des coussins gonflables de ce véhicule prévoit la désactivation du coussin gonflable avant du siège passager avant lorsque le système détecte la présence du poids typique d'un enfant de 12 mois ou moins et du poids d'un siège d'enfant standard approprié sur le siège passager avant.
- Pour des enfants de poids supérieur à celui d'un enfant typique de 12 mois, le coussin gonflable avant du siège passager avant peut se déployer ou non. Toujours s'assurer que le témoin   est allumé, indiquant que le coussin gonflable avant du passager avant est désactivé.
- Un enfant assis dans un siège d'enfant orienté vers l'arrière sur le siège passager avant sera blessé grièvement, voire mortellement, en cas de déploiement du coussin gonflable lors d'un accident, ce qui peut arriver dans certaines circonstances, même si la technologie de coussin gonflable est installée dans le véhicule. La seule façon d'éliminer complètement ce risque est de ne jamais placer un enfant dans un siège faisant face à l'arrière sur le siège passager avant. Par conséquent, il est fortement recommandé de toujours installer les sièges d'enfant orientés vers l'arrière sur un siège arrière.
- Si les circonstances exigent que le siège d'enfant orienté vers l'arrière soit installé sur le siège passager avant, s'assurer que le témoin   est allumé, ce qui indique la désactivation du coussin gonflable avant du siège passager avant. Si ce témoin   n'est pas allumé ou s'éteint lorsque le siège d'enfant est installé sur le siège, en vérifier l'installation. De toute façon, vérifier périodiquement le

témoin  pendant la conduite pour s'assurer que ce témoin  soit toujours allumé. Si le témoin  s'éteint ou reste éteint, ne pas transporter d'enfant sur le siège passager avant tant que le système n'est pas réparé.

Un enfant assis dans un siège d'enfant orienté vers l'arrière sur le siège passager avant risque d'être blessé grièvement, voire mortellement, en cas de déploiement du coussin gonflable avant du siège passager avant.

- Si les circonstances exigent qu'un siège d'enfant orienté vers l'avant soit installé sur le siège passager avant, reculer le siège aussi loin que possible vers l'arrière, utiliser un système de retenue recommandé pour l'âge, la taille et le poids de l'enfant et assujettir le système avec la ceinture de siège du véhicule, conformément aux instructions du fabricant du siège d'enfant.

ATTENTION

Si le système de retenue pour enfants est mal monté sur le siège prévu à cet effet, il ne peut plus offrir la protection prévue. En cas d'accident, de coup de frein brutal ou de changement brusque de direction, l'enfant ne peut pas être retenu. Il y a risque de blessure, voire danger de mort.

Suivez impérativement les instructions de montage du fabricant et tenez également compte du domaine d'application du système de retenue pour enfants. Assurez-vous que toute la surface d'appui du système de retenue utilisé repose sur le siège sur lequel il est monté. Ne placez en aucun cas des objets (des coussins, par exemple) sous ou derrière le système de retenue pour enfants. N'utilisez pas de système de retenue pour enfants sans la housse d'origine prévue. Remplacez les housses usagées uniquement par des housses d'origine.

ATTENTION

Si le système de retenue pour enfants est mal monté ou s'il n'est pas fixé, il peut se détacher en cas d'accident, de coup de frein brutal ou de changement brusque de direction. Le système de retenue pour enfants risque d'être projeté dans l'habitacle et de heurter les occupants du véhicule. Il y a un risque de blessure accru, voire danger de mort.

Montez toujours les systèmes de retenue pour enfants correctement, même ceux qui ne sont pas utilisés. Suivez impérativement les instructions de montage du fabricant du système de retenue pour enfants.

ATTENTION

Les systèmes de retenue pour enfants et leur système de fixation qui sont endommagés ou qui ont été sollicités lors d'un accident ne peuvent pas offrir la protection prévue. En cas d'accident, de coup de frein brutal ou de changement brusque de direction, l'enfant ne peut pas être retenu. Il y a risque de blessure, voire danger de mort.

Si les systèmes de retenue pour enfants sont endommagés ou s'ils ont été sollicités lors d'un accident, remplacez-les immédiatement. Faites contrôler les systèmes de fixation des systèmes de retenue pour enfants par un atelier qualifié avant de monter un système de retenue pour enfants.

ATTENTION

Les nourrissons et les enfants en bas âge ne doivent jamais partager un siège avec un autre occupant. En cas d'accident, ils pourraient être victimes de contusions en étant coincés entre l'occupant et la ceinture de sécurité.

Le risque de blessures graves, voire mortelles, de l'enfant augmente considérablement lorsque le système de retenue pour enfants n'est pas fixé correctement dans le véhicule et/ou que l'enfant n'est pas attaché correctement dans le système de retenue.

Les enfants qui sont trop grands pour un système de retenue pour enfants doivent être assis sur des sièges équipés de ceintures de sécurité normales. Faites passer la partie supérieure de la ceinture de sécurité sur la poitrine et sur l'épaule, pas sur le visage ou sur le cou. Dans le cas des enfants dont le poids est supérieur à 41 lb (18 kg) ou dont la taille est inférieure à celle permettant le positionnement correct de la ceinture de sécurité à 3 points sans l'aide d'une rehausse de siège, une rehausse de siège est éventuellement nécessaire pour atteindre la position correcte de la ceinture de sécurité.

Lorsque vous n'utilisez pas le système de retenue pour enfants, retirez-le du véhicule ou fixez-le avec la ceinture de sécurité de telle manière qu'il ne se transforme pas en projectile en cas d'accident.

ATTENTION

Si vous laissez des enfants sans surveillance à l'intérieur du véhicule, ils pourraient

- ouvrir les portes et mettre en danger d'autres personnes ou usagers
- descendre du véhicule et se faire renverser
- utiliser les équipements du véhicule et se coincer, par exemple

En outre, les enfants peuvent mettre le véhicule en mouvement, par exemple en

- desserrant le frein de stationnement
- désengageant la position de stationnement **P** (véhicules équipés d'une boîte de vitesses automatique)
- démarrant le moteur

Il y a risque d'accident et de blessure.

Lorsque vous quittez le véhicule, prenez toujours la clé avec vous et verrouillez le véhicule. Ne laissez jamais des enfants ni des animaux sans surveillance à l'intérieur du véhicule.

Conservez la clé hors de portée des enfants.

ATTENTION

Des personnes, notamment des enfants, risquent d'être gravement, voire mortellement

blessés si elles sont exposées trop longtemps à une chaleur intense ou si elles sont exposées au froid. Ne laissez jamais des personnes, notamment des enfants, sans surveillance à l'intérieur du véhicule.

ATTENTION

Si le système de retenue pour enfants est exposé directement au soleil, des parties de ce dernier pourraient devenir très chaudes. Les enfants risquent de se blesser, notamment au contact des pièces métalliques du système de retenue pour enfants. Il y a risque de blessure!

Lorsque vous quittez le véhicule avec votre enfant, veillez toujours à ne pas exposer le système de retenue pour enfants au rayonnement solaire direct. Protégez-le, par exemple, avec une couverture. Si le système de retenue pour enfants a été exposé au rayonnement solaire direct, laissez-le refroidir avant d'y installer votre enfant. Ne laissez jamais des enfants sans surveillance à l'intérieur du véhicule.

Lorsqu'un enfant en bas âge ou un enfant prend place à bord, vous devez

- protéger l'enfant avec un système de retenue pour enfants en bas âge ou enfants adapté à son âge et à son poids
- veiller à ce que l'enfant en bas âge ou l'enfant soit toujours attaché correctement pendant la marche

Mercedes-Benz vous recommande de toujours protéger correctement tous les enfants en bas âge et enfants avec un système de retenue pour enfants en bas âge ou enfants pendant la marche.

L'utilisation de systèmes de retenue pour enfants en bas âge ou enfants est prescrite par la loi dans

- les 50 Etats
- les territoires américains non incorporés
- le District de Columbia
- toutes les provinces du Canada

Les enfants en bas âge et les enfants doivent toujours être assis dans un système de retenue pour enfants en bas âge ou enfants adapté à leur taille et à leur poids. Celui-ci doit être fixé correctement, conformément aux instructions de montage du fabricant.

Tous les systèmes de retenue pour enfants en bas âge ou enfants doivent être conformes aux standards suivants :

- Normes de sécurité américaines 213 et 225 (U.S. Federal Motor Vehicle Safety Standards)
- Normes de sécurité canadiennes 213 et 210.2 (Canadian Motor Vehicle Safety Standards)

Vous trouverez une attestation de conformité du système de retenue pour enfants à ces standards sur l'étiquette de rappel située sur le système de retenue. Cette attestation figure également dans les instructions de montage livrées avec le système de retenue pour enfants.

Lorsque vous utilisez un système de retenue pour enfants en bas âge ou enfants ou une rehausse de siège, tenez impérativement compte des instructions de montage du fabricant.

Tenez compte des étiquettes d'avertissement qui sont apposées dans l'habitacle du véhicule ou sur le système de retenue pour enfants en bas âge ou enfants.

Sécurité pour siège-enfant

ATTENTION

Si vous débouclez la ceinture de sécurité pendant la marche, la sécurité pour siège-enfant est désactivée.

Une fois débouclée, la ceinture de sécurité se réenroule légèrement de manière automatique. Il est alors impossible de la reboucler pendant la marche. Le système de retenue pour enfants n'est plus fixé correctement. Il y a risque de blessure, voire danger de mort.

Veillez à ce que la ceinture de sécurité soit toujours bouclée pendant la marche lorsque la sécurité pour siège-enfant est activée.

Toutes les ceintures de sécurité du véhicule, à l'exception de celle du conducteur, sont équipées d'une sécurité pour siège-enfant. La sécurité pour siège-enfant activée veille à ce que la ceinture de sécurité ne se relâche pas une fois le système de retenue pour enfants fixé.

Pose du système de retenue pour enfants :

- ▶ Suivez impérativement les instructions de montage du fabricant.
- ▶ Tirez la ceinture de sécurité sans à-coups hors de l'enrouleur de ceinture.
- ▶ Encliquetez la languette dans la boucle.

Activation de la sécurité pour siège-enfant :

- ▶ Déroulez la ceinture de sécurité complètement et laissez-la se réenrouler automatiquement. L'enroulement de la ceinture de sécurité fait un bruit de cliquet. La sécurité pour siège-enfant est activée.
- ▶ Appuyez sur le système de retenue pour enfants pour éviter qu'il se desserre.

Dépose du système de retenue pour enfants / désactivation de la sécurité pour siège-enfant :

- ▶ Suivez impérativement les instructions de montage du fabricant.
- ▶ Appuyez sur la touche de débouclage de la ceinture et ramenez la languette en direction du point de renvoi. La sécurité pour siège-enfant est désactivée.

Système de fixation ISOFIX pour siège-enfant à l'arrière

ATTENTION

Les systèmes de retenue pour enfants ISOFIX n'offrent pas une protection suffisante dans le cas des enfants dont le poids est supérieur

à 48 lb (22 kg) qui sont attachés avec la ceinture de sécurité intégrée au système de retenue pour enfants. En cas d'accident par exemple, l'enfant ne peut pas être retenu. Il y a un risque de blessure accru, voire danger de mort.

Si le poids de l'enfant est supérieur à 48 lb (22 kg), utilisez uniquement des systèmes de retenue pour enfants ISOFIX avec lesquels l'enfant est attaché avec la ceinture de sécurité du siège du véhicule. Fixez également le système de retenue pour enfants avec la sangle TopTether (si disponible).

Tenez impérativement compte du domaine d'application du système de retenue pour enfants et suivez les instructions de montage ainsi que la notice d'utilisation du fabricant.

! Lorsque vous montez le système de retenue pour enfants ISOFIX, veillez à ne pas coincer la ceinture de sécurité centrale. Sinon, la ceinture de sécurité pourrait être endommagée.

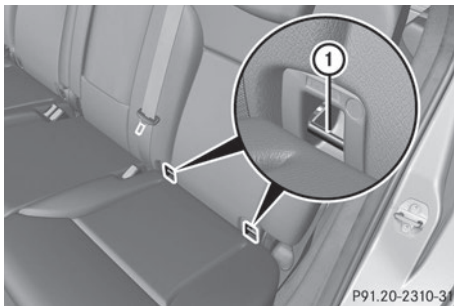

► Montez le système de retenue pour enfants ISOFIX dans les 2 étriers de fixation ISOFIX ①. Suivez impérativement les instructions de montage du fabricant du système de retenue pour enfants lors de la pose du système de retenue pour enfants ISOFIX.

ISOFIX est un système de fixation normalisé pour la mise en place des systèmes de retenue spéciaux pour enfants sur les sièges arrière. Des étriers ① pour la fixation de 2 systèmes de retenue pour enfants ISOFIX

sont montés sur la banquette arrière à gauche et à droite.

Montez des systèmes de retenue pour enfants sans système de fixation ISOFIX en utilisant les ceintures de sécurité du véhicule. Lorsque vous montez des systèmes de retenue pour enfants, suivez impérativement les instructions de montage du fabricant.

TopTether

Points d'ancrage TopTether

ATTENTION

Si les dossiers des sièges arrière ne sont pas verrouillés, ils risquent de basculer vers l'avant en cas d'accident, de freinage ou de changement brusque de direction. Les systèmes de retenue pour enfants ne peuvent alors plus apporter la protection prévue. En outre, si les dossiers des sièges arrière ne sont pas verrouillés, ils peuvent provoquer des blessures supplémentaires, par exemple en cas d'accident. Il y a un risque de blessure accru, voire danger de mort.

Verrouillez toujours les dossiers des sièges arrière après le montage des sangles TopTether. Tenez impérativement compte des indicateurs de verrouillage. Réglez les dossiers des sièges arrière à la verticale.

Le dispositif TopTether permet de créer une liaison supplémentaire entre le système de retenue pour enfants ISOFIX fixé avec le système ISOFIX et le siège arrière. Il permet ainsi de réduire encore davantage le risque de blessure. Si le système de retenue pour enfants ISOFIX est équipé d'un dispositif TopTether, vous devez impérativement l'utiliser. Les points d'ancrage TopTether sont montés au dos des dossiers arrière.

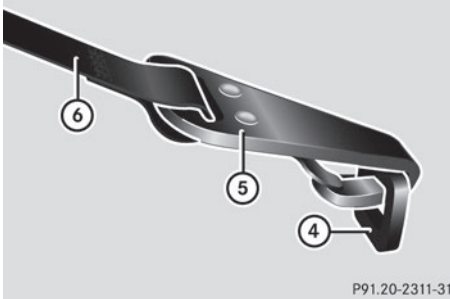
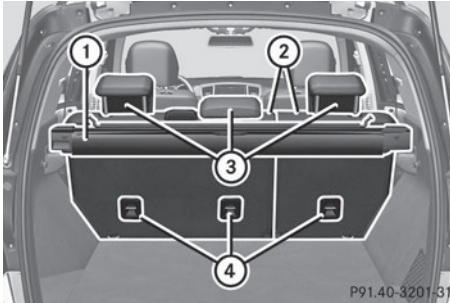

- ▶ Tirez l'appuie-tête ③ vers le haut.
- ▶ Montez le système de retenue pour enfants ISOFIX avec le dispositif TopTether. Pour cela, suivez impérativement les instructions de montage du fabricant du système de retenue pour enfants.
- ▶ Passez la sangle TopTether ⑥ sous l'appuie-tête ③ entre les 2 tiges de guidage.
- ▶ Faites passer la sangle TopTether ⑥ entre le couvre-bagages ① et le dossier ② de la banquette arrière et amenez-la vers le bas.
- ▶ Accrochez le crochet TopTether ⑤ de la sangle TopTether ⑥ au point d'ancrage TopTether ④.

Veillez à ce que

- le crochet TopTether ⑤ soit accroché au point d'ancrage TopTether ④ comme indiqué sur l'illustration
- la sangle TopTether ⑥ ne soit pas vrillée
- la sangle TopTether ⑥ passe entre le dossier arrière ② et le couvre-

bagages ①, si le couvre-bagages ① est monté

- la sangle TopTether ⑥ passe entre le dossier arrière ② et le filet de protection, si le filet de protection est monté
- ▶ Tendez la sangle TopTether ⑥. Suivez pour cela impérativement les instructions de montage du fabricant.
- ▶ Si nécessaire, réglez l'appuie-tête ③ un peu plus bas (▷ page 113). Veillez à ce que la sangle TopTether ⑥ puisse coulisser librement.

Sécurité

Sécurités enfants

Consignes de sécurité importantes

⚠ ATTENTION

Si vous laissez des enfants sans surveillance à l'intérieur du véhicule, ils pourraient

- ouvrir les portes et mettre en danger d'autres personnes ou usagers
- descendre du véhicule et se faire renverser
- utiliser les équipements du véhicule et se coincer, par exemple

En outre, les enfants peuvent mettre le véhicule en mouvement, par exemple en

- desserrant le frein de stationnement
- désengageant la position de stationnement P (véhicules équipés d'une boîte de vitesses automatique)
- démarrant le moteur

Il y a risque d'accident et de blessure.

Lorsque vous quittez le véhicule, prenez toujours la clé avec vous et verrouillez le véhicule. Ne laissez jamais des enfants ni des animaux sans surveillance à l'intérieur du véhicule. Conservez la clé hors de portée des enfants.

⚠ ATTENTION

Des personnes, notamment des enfants, risquent d'être gravement, voire mortellement blessés si elles sont exposées trop longtemps à une chaleur intense ou si elles sont expo-

sées au froid. Ne laissez jamais des personnes, notamment des enfants, sans surveillance à l'intérieur du véhicule.

ATTENTION

Lorsque des enfants prennent place à bord, ils peuvent

- ouvrir les portes et mettre en danger d'autres personnes ou usagers
- descendre du véhicule et se faire renverser
- utiliser les équipements du véhicule et se coincer, par exemple

Il y a risque d'accident et de blessure.

Activez toujours les sécurités enfants présentes dans le véhicule lorsque des enfants prennent place à bord. Lorsque vous quittez le véhicule, prenez toujours la clé avec vous et verrouillez le véhicule. Ne laissez jamais des enfants sans surveillance à l'intérieur du véhicule.

Vous pouvez activer les sécurités enfants suivantes :

- au niveau des portes arrière (> page 78)
- au niveau des vitres latérales arrière (> page 78)

Sécurité enfants au niveau des portes arrière

ATTENTION

Les enfants pourraient ouvrir une porte arrière de l'intérieur du véhicule. Ceci risque d'entraîner des blessures graves ou de causer un accident. Donc, immobiliser les portes arrière avec les verrouillages de sécurité des enfants chaque fois que des enfants voyagent sur les sièges arrière du véhicule.

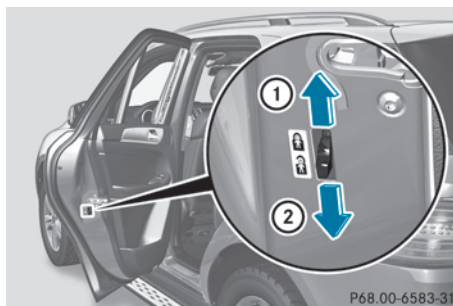

La sécurité enfants au niveau des portes arrière permet de condamner chaque porte séparément. Une porte condamnée ne peut pas être ouverte de l'intérieur. Vous pouvez ouvrir la porte de l'extérieur si le véhicule est déverrouillé.

- ▶ **Activation de la sécurité :** poussez le levier de condamnation vers le haut (flèche ①).
- ▶ Contrôlez le fonctionnement de la sécurité enfants.
- ▶ **Désactivation de la sécurité :** poussez le levier de condamnation vers le bas (flèche ②).

Sécurité enfants au niveau des vitres latérales arrière

ATTENTION

Lorsque des enfants voyagent sur les sièges arrière du véhicule, activer l'interrupteur prioritaire. Sinon, les enfants pourraient se blesser, par exemple en se coincant dans les vitres latérales arrière.

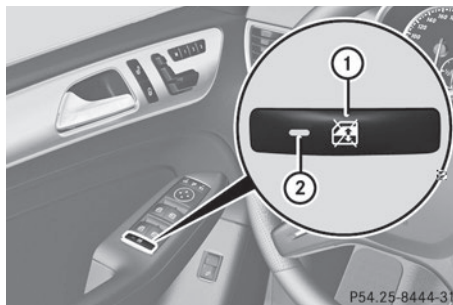

► **Activation et désactivation de la sécurité :** appuyez sur la touche ①.

Lorsque le voyant ② est allumé, les contacteurs arrière des vitres latérales arrière sont condamnés. Vous ne pouvez commander les vitres latérales arrière que par l'intermédiaire des contacteurs qui se trouvent sur la porte du conducteur. Lorsque le voyant ② est éteint, vous pouvez commander les vitres latérales par l'intermédiaire des contacteurs qui se trouvent à l'arrière.

Systèmes de sécurité active

Vue d'ensemble des systèmes de sécurité active

Cette section vous donne des informations sur les systèmes de sécurité active suivants :

- ABS (système antiblocage de roues)
- BAS (freinage d'urgence assisté)
- BAS PLUS (freinage d'urgence assisté PLUS)
- COLLISION PREVENTION ASSIST (avertisseur de distance et freinage d'urgence assisté adaptatif)
- ESP® (régulation du comportement dynamique)
- EBD (répartiteur électronique de freinage)
- ADAPTIVE BRAKE
- Frein PRE-SAFE®
- Direction active STEER CONTROL

Consignes de sécurité importantes

Les systèmes de sécurité active ne sont pas en mesure de diminuer le risque d'accident résultant d'une conduite inadaptée ou inattentive ni d'annuler les lois de la physique. Les systèmes de sécurité active sont uniquement des systèmes d'aide à la conduite. C'est vous qui êtes responsable de la distance de sécurité à respecter, de la vitesse du véhicule et de l'opportunité de son freinage. Adaptez

toujours votre style de conduite aux conditions routières et météorologiques du moment et maintenez une distance de sécurité suffisante. Soyez très attentif en conduisant.

i L'efficacité maximale des systèmes de sécurité décrits ne peut être obtenue qu'avec un contact optimal entre les pneus et la chaussée. Tenez compte en particulier des remarques sur les pneus, la profondeur minimale recommandée des sculptures, etc. qui figurent dans le chapitre « Jantes et pneumatiques » (▷ page 310).

Lorsque les conditions de circulation sont hivernales, montez des pneus hiver (M+S) et, si nécessaire, des chaînes neige. C'est le seul moyen de bénéficier de l'efficacité maximale des systèmes de sécurité active décrits dans cette section.

ABS (système antiblocage de roues)

Informations générales

L'ABS régule la pression de freinage de manière à empêcher le blocage des roues. Le véhicule conserve ainsi toute sa manœuvrabilité au freinage.

Le voyant d'alerte ABS  qui se trouve sur le combiné d'instruments s'allume au moment où vous mettez le contact. Il s'éteint dès que le moteur tourne.

Consignes de sécurité importantes

i Tenez compte de la section « Consignes de sécurité importantes » (▷ page 79).

ATTENTION

Lorsque l'ABS est en panne, les roues peuvent se bloquer lors du freinage. La manœuvrabilité et le comportement au freinage du véhicule sont alors fortement compromis. En outre, d'autres systèmes de sécurité active sont désactivés. Le risque d'accident et de blessure augmente alors considérablement.

Continuez de rouler, mais avec prudence. Faites immédiatement contrôler l'ABS par un atelier qualifié.

Si l'ABS présente un défaut, d'autres systèmes s'arrêtent également de fonctionner, y compris les systèmes de sécurité active. Tenez compte des remarques relatives au voyant d'alerte ABS (▷ page 230) et aux messages qui peuvent s'afficher sur le combiné d'instruments (▷ page 211).

L'ABS agit indépendamment de l'état de la route à partir de 5 mph (8 km/h) environ. Sur route glissante, l'ABS intervient déjà lorsque vous appuyez faiblement sur la pédale de frein.

Freinage

- ▶ **Lorsque l'ABS régule la pression de freinage :** appuyez énergiquement sur la pédale de frein tant que la situation l'exige.
- ▶ **Freinage à fond :** appuyez à fond sur la pédale de frein.

Lorsque l'ABS entre en action lors d'un freinage, vous ressentez une pulsation au niveau de la pédale de frein.

La pulsation de la pédale de frein peut signaler des conditions routières dangereuses et vous rappelle d'adopter une conduite particulièrement prudente.

ABS tout-terrain

Lorsque les programmes de conduite tout-terrain sont activés, un ABS spécialement adapté à la conduite en tout-terrain est automatiquement activé (▷ page 196).

Lorsque la vitesse est inférieure à 20 mph (30 km/h), les roues avant se bloquent de manière cyclique en cas de freinage. Les roues s'enfoncent ainsi mieux dans le sol, ce qui a pour effet de réduire la distance de freinage. Cette action diminue la manœuvrabilité du véhicule.

BAS (freinage d'urgence assisté)

Informations générales

Le BAS intervient dans les situations de freinage d'urgence. Si vous actionnez rapidement la pédale de frein, le BAS augmente automatiquement la force de freinage afin de réduire la distance de freinage.

Consignes de sécurité importantes

- ❗ Tenez compte de la section « Consignes de sécurité importantes » (▷ page 79).

⚠ ATTENTION

Si le BAS présente un défaut, la distance de freinage peut s'allonger dans les situations de freinage d'urgence. Il y a risque d'accident.

Dans les situations de freinage d'urgence, appuyez à fond sur la pédale de frein. L'ABS empêche de son côté le blocage des roues.

Freinage

- ▶ Maintenez la pédale de frein enfoncée tant que la situation de freinage d'urgence l'exige.
L'ABS empêche de son côté le blocage des roues.

Lorsque vous relâchez la pédale, les freins fonctionnent de nouveau comme avant. Le BAS est désactivé.

BAS PLUS (freinage d'urgence assisté PLUS)

Informations générales

- ❗ Tenez compte de la section « Consignes de sécurité importantes » (▷ page 79).

Le BAS PLUS est uniquement disponible sur les véhicules équipés du DISTRONIC PLUS.

Pour que le BAS PLUS puisse intervenir, le système de capteurs radar doit être opérationnel.

Le BAS PLUS utilise le système de capteurs radar pour détecter les obstacles qui se trou-

vent depuis un certain temps sur votre trajectoire.

Lorsque le système de capteurs radar est en panne, le BAS PLUS n'est pas disponible. Le système de freinage continue de fonctionner avec l'assistance de freinage maximale et le BAS.

Le BAS PLUS vous aide à réduire le risque de collision avec un véhicule et à diminuer les conséquences d'une éventuelle collision. Si le BAS PLUS détecte un risque de collision, il vous assiste lors du freinage.

Consignes de sécurité importantes

ATTENTION

Le BAS PLUS n'est pas toujours en mesure de détecter les objets ni d'analyser avec précision les situations complexes.

Dans ce cas, le BAS PLUS peut

- intervenir à tort
- ne pas intervenir

Il y a risque d'accident.

Soyez toujours attentif aux conditions de circulation et prêt à freiner. Annulez l'intervention si la situation n'est pas critique.

ATTENTION

Le BAS PLUS ne tient pas compte

- des personnes et des animaux
- des véhicules qui circulent en sens inverse
- des véhicules circulant sur les voies transversales
- des virages

Par conséquent, le BAS PLUS ne peut pas toujours intervenir dans les situations critiques. Il y a risque d'accident.

Soyez toujours attentif aux conditions de circulation et prêt à freiner.

La détection peut être limitée en cas de chute de neige ou de forte pluie.

La détection par le système de capteurs radar est également limitée dans les cas suivants :

- lorsque les capteurs sont encrassés ou masqués
- en cas de perturbation par d'autres sources radar
- en cas de forte réflexion radar, par exemple dans les parkings couverts
- si le véhicule qui précède est de largeur réduite, par exemple une moto
- si le véhicule qui précède suit une trajectoire décalée par rapport au milieu de votre véhicule

Si l'avant du véhicule a été endommagé, faites contrôler le réglage et le fonctionnement des capteurs radar par un atelier qualifié. Cela vaut également pour les collisions à faible vitesse qui n'entraînent aucun dommage visible à l'avant du véhicule.

Fonction

Le BAS PLUS calcule la pression de freinage nécessaire pour éviter une collision si

- vous vous rapprochez d'un obstacle et que
- le BAS PLUS a détecté un risque de collision

Si vous roulez à moins de 20 mph (30 km/h) et que vous appuyez sur la pédale de frein, le BAS PLUS est activé. L'augmentation de la pression de freinage a lieu au dernier moment.

Si vous roulez à plus de 20 mph (30 km/h) et que vous appuyez fermement sur la pédale de frein, le BAS PLUS augmente automatiquement la pression de freinage jusqu'à une valeur adaptée à la situation.

Le BAS PLUS vous aide à freiner dans les situations critiques lorsque le véhicule qui vous précède roule à une vitesse comprise entre 4 mph (7 km/h) et 155 mph (250 km/h).

Le BAS PLUS peut également réagir aux obstacles fixes jusqu'à une vitesse de 40 mph (70 km/h) environ. Les obstacles fixes sont

par exemple des véhicules à l'arrêt ou en stationnement.

i Si le BAS PLUS sollicite une pression de freinage particulièrement élevée, des mesures préventives de protection des occupants (PRE-SAFE®) sont également déclenchées.

► Maintenez la pédale de frein enfoncée tant que la situation de freinage d'urgence l'exige.
L'ABS empêche de son côté le blocage des roues.

Le BAS PLUS est désactivé et les freins fonctionnent de nouveau comme d'habitude lorsque

- vous relâchez la pédale de frein
- tout risque de collision est écarté
- plus aucun obstacle n'est détecté sur votre trajectoire

Si vous avez activé le DSR (► page 195), le BAS PLUS est également désactivé.

COLLISION PREVENTION ASSIST

Remarques générales

Le COLLISION PREVENTION ASSIST comprend l'avertisseur de distance et le freinage d'urgence assisté adaptatif, décrits dans les sections suivantes.

Avertisseur de distance

Consignes de sécurité importantes

i Tenez compte de la section « Consignes de sécurité importantes » (► page 79).

ATTENTION

L'avertisseur de distance ne tient pas compte

- des personnes et des animaux
- des véhicules qui circulent en sens inverse
- des véhicules circulant sur les voies transversales
- des virages

Par conséquent, l'avertisseur de distance ne peut pas toujours vous avertir dans les situations critiques. Il y a risque d'accident.

Soyez toujours attentif aux conditions de circulation et prêt à freiner.

ATTENTION

L'avertisseur de distance n'est pas toujours en mesure de détecter les objets ni d'analyser avec précision les situations complexes.

Dans ce cas, l'avertisseur de distance peut

- émettre une alerte à tort
- ne pas vous avertir

Il y a risque d'accident.

Soyez toujours attentif aux conditions de circulation et ne vous fiez pas uniquement à l'avertisseur de distance.

Fonction

► **Activation et désactivation:** activez et désactivez l'avertisseur de distance par l'intermédiaire de l'ordinateur de bord (► page 210).

Lorsque l'avertisseur de distance est désactivé, le symbole  est affiché sur le graphique du système d'aide.

L'avertisseur de distance vous aide à réduire le risque de collision avec le véhicule qui précède ou à diminuer les conséquences d'une éventuelle collision. Si l'avertisseur de distance détecte un risque de collision, vous êtes averti par un signal optique et sonore. Sans votre intervention, l'avertisseur de distance ne peut pas empêcher une collision.

L'avertisseur de distance donne l'alerte à partir de 4 mph (7 km/h) environ lorsque vous vous rapprochez très rapidement du véhicule qui vous précède. Dans ce cas, un signal d'alerte périodique retentit et le voyant d'alerte de distance  qui se trouve sur le combiné d'instruments s'allume.

- ▶ Freinez immédiatement afin d'augmenter la distance par rapport au véhicule qui précède.

ou

- ▶ Evitez l'obstacle, dans la mesure où vous pouvez le faire sans danger.

Dans les situations de circulation complexes, mais pas critiques, le système peut également émettre des alertes du fait de sa conception.

L'avertisseur de distance utilise le système de capteurs radar pour détecter les obstacles qui se trouvent depuis un certain temps sur votre trajectoire.

L'avertisseur de distance peut également réagir aux obstacles fixes (véhicules à l'arrêt ou en stationnement, par exemple) jusqu'à une vitesse de 40 mph (70 km/h) environ.

Si vous vous rapprochez d'un obstacle et que l'avertisseur de distance détecte un risque de collision, il vous avertit par un signal optique et sonore.

La détection peut notamment être limitée

- lorsque les capteurs sont encrassés ou masqués
- en cas de chute de neige ou de forte pluie
- en cas de perturbation par d'autres sources radar
- en cas de forte réflexion radar, par exemple dans les parkings couverts
- si le véhicule qui précède est de largeur réduite, par exemple une moto
- si le véhicule qui précède suit une trajectoire décalée par rapport au milieu de votre véhicule

Si l'avant du véhicule a été endommagé, faites contrôler le réglage et le fonctionnement des capteurs radar par un atelier qualifié. Cela vaut également pour les collisions à faible vitesse qui n'entraînent aucun dommage visible à l'avant du véhicule.

Freinage d'urgence assisté adaptatif

- ❗ Tenez compte de la section « Consignes de sécurité importantes » (▷ page 79).

⚠ ATTENTION

Le freinage d'urgence assisté adaptatif n'est pas toujours en mesure de détecter les objets ni d'analyser avec précision les situations complexes. Dans ce cas, le freinage d'urgence assisté adaptatif ne peut pas intervenir. Il y a risque d'accident.

Soyez toujours attentif aux conditions de circulation et prêt à freiner.

⚠ ATTENTION

Le freinage d'urgence assisté adaptatif ne tient pas compte

- des personnes et des animaux
- des véhicules qui circulent en sens inverse
- des véhicules circulant sur les voies transversales
- des obstacles fixes
- des virages

Par conséquent, le freinage d'urgence assisté adaptatif ne peut pas intervenir dans toutes les situations critiques. Il y a risque d'accident.

Soyez toujours attentif aux conditions de circulation et prêt à freiner.

Dans les situations de circulation complexes, mais pas critiques, le système peut également faire intervenir le freinage d'urgence assisté du fait de sa conception.

Le freinage d'urgence assisté adaptatif vous aide à freiner dans les situations critiques dès que la vitesse est supérieure à 20 mph (30 km/h) et utilise le système de capteurs radar pour évaluer les conditions de circulation.

Le freinage d'urgence assisté adaptatif utilise le système de capteurs radar pour détecter les obstacles qui se trouvent depuis un certain temps sur votre trajectoire.

Si vous vous rapprochez d'un obstacle et que le freinage d'urgence assisté adaptatif détecte un risque de collision, le freinage d'urgence assisté adaptatif calcule la pression de freinage nécessaire pour éviter une collision. Si vous appuyez fermement sur la pédale de frein, le freinage d'urgence assisté adaptatif augmente automatiquement la pression de freinage jusqu'à une valeur adaptée à la situation.

► Maintenez la pédale de frein enfoncée tant que la situation de freinage d'urgence l'exige.

L'ABS empêche de son côté le blocage des roues.

Les freins fonctionnent de nouveau comme d'habitude lorsque

- vous relâchez la pédale de frein
- tout risque de collision est écarté
- plus aucun obstacle n'est détecté sur votre trajectoire

Le freinage d'urgence assisté adaptatif est désactivé.

Si le freinage d'urgence assisté adaptatif sollicite une pression de freinage particulièrement élevée, des mesures préventives de protection des occupants (PRE-SAFE®) sont également déclenchées.

Le freinage d'urgence assisté adaptatif peut, jusqu'à une vitesse de 155 mph (250 km/h) environ, réagir aux objets qui ont été détectés au moins une fois comme étant en mouvement pendant l'intervalle d'observation. Le freinage d'urgence assisté adaptatif ne réagit pas aux obstacles fixes.

Lorsque le freinage d'urgence assisté adaptatif n'est pas disponible en raison d'une panne du système de capteurs radar, le système de freinage continue de fonctionner avec toute l'assistance de freinage normale et celle du BAS.

La détection peut notamment être limitée

- lorsque les capteurs sont encrassés ou masqués
- en cas de chute de neige ou de forte pluie

- en cas de perturbation par d'autres sources radar
- en cas de forte réflexion radar, par exemple dans les parkings couverts
- si le véhicule qui précède est de largeur réduite, par exemple une moto
- si le véhicule qui précède suit une trajectoire décalée par rapport au milieu de votre véhicule

Si l'avant du véhicule a été endommagé, faites contrôler le réglage et le fonctionnement des capteurs radar par un atelier qualifié. Cela vaut également pour les collisions à faible vitesse qui n'entraînent aucun dommage visible à l'avant du véhicule.

ESP® (régulation du comportement dynamique)

Remarques générales

i Tenez compte de la section « Consignes de sécurité importantes » (> page 79).

L'ESP® contrôle la stabilité de la trajectoire et la motricité, c'est-à-dire la transmission de la force motrice des roues à la route.

Si l'ESP® détecte que le véhicule s'écarte de la direction souhaitée, il le stabilise grâce à un freinage ciblé d'une ou de plusieurs roues. Afin de maintenir le véhicule sur la trajectoire souhaitée sans transgresser les lois de la physique, il limite également la puissance du moteur. L'ESP® vous aide à démarrer sur route mouillée ou glissante. L'ESP® peut également stabiliser le véhicule lors du freinage.

ETS/4-ETS (contrôle électronique de motricité)

i Tenez compte de la section « Consignes de sécurité importantes » (> page 79).

Le contrôle de motricité (ETS/4-ETS) est une composante de l'ESP®.

Le contrôle de motricité freine chacune des roues motrices séparément lorsqu'elles patinent. Cela vous permet de démarrer ou d'ac-

célérier sur sol glissant, par exemple sur une chaussée partiellement glissante. Par ailleurs, le système transmet un couple d'entraînement plus élevé à la roue ou aux roues qui adhèrent le plus.

Si vous désactivez l'ESP®, le contrôle de motricité reste activé.

Lorsque la situation de marche l'exige, activez les programmes de conduite tout-terrain (▷ page 196).

4-ETS tout-terrain (contrôle électronique de motricité)

Lorsque les programmes de conduite tout-terrain sont activés, un 4-ETS spécialement adapté à la conduite en tout-terrain est automatiquement activé (▷ page 196).

Consignes de sécurité importantes

ATTENTION

Si l'ESP® est en panne, il ne peut pas stabiliser la trajectoire du véhicule. En outre, d'autres systèmes de sécurité active sont désactivés. Le risque de dérapage ou d'accident augmente.



Continuez de rouler, mais avec prudence. Faites contrôler l'ESP® par un atelier qualifié.

! Véhicules équipés de la transmission intégrale 4MATIC : ne passez le véhicule sur un banc d'essai de freinage que pendant 10 secondes au maximum. Coupez le contact. Sinon, le système de freinage pourrait être détruit par l'action entreprise par l'ESP®.

! Le contrôle du fonctionnement et de la puissance doit être effectué uniquement sur un banc d'essai pour 2 essieux. Avant de faire passer le véhicule sur un banc d'essai de ce type, renseignez-vous d'abord auprès d'un atelier qualifié. Sinon, vous pourriez endommager la chaîne cinématique ou le système de freinage.

Si le voyant d'alerte  qui se trouve sur le combiné d'instruments est allumé alors que

le moteur tourne, c'est que l'ESP® est désactivé.

Si les voyants d'alerte  et  sont allumés en permanence, c'est que l'ESP® n'est pas disponible en raison d'un défaut.

Tenez compte des remarques relatives aux voyants d'alerte (▷ page 230) et aux messages qui peuvent s'afficher sur le combiné d'instruments (▷ page 211).

- i** Montez uniquement des roues avec des pneus de dimensions recommandées. Sinon, l'ESP® ne peut pas fonctionner correctement.

Caractéristiques de l'ESP®

Informations générales

Si le voyant d'alerte ESP  s'éteint avant de prendre la route, c'est que l'ESP® est activé automatiquement.

Lorsque l'ESP® intervient, le voyant d'alerte ESP®  qui se trouve sur le combiné d'instruments clignote.

En cas d'intervention de l'ESP® :

- ▶ Ne désactivez en aucun cas l'ESP®.
- ▶ Au démarrage, appuyez juste ce qu'il faut sur la pédale d'accélérateur.
- ▶ Adaptez votre style de conduite aux conditions routières et météorologiques du moment.

Fonction ECO de démarrage et d'arrêt automatiques du moteur

La fonction ECO de démarrage et d'arrêt automatiques du moteur arrête automatiquement le moteur lorsque vous arrêtez le véhicule. Le véhicule redémarre par démarrage automatique du moteur. L'ESP® reste dans l'état dans lequel il se trouvait auparavant.

Exemple : si l'ESP® était désactivé avant l'arrêt automatique du moteur, il reste désactivé après le redémarrage automatique du moteur.

Désactivation et activation de l'ESP®

Consignes de sécurité importantes

i Tenez compte de la section « Consignes de sécurité importantes » (▷ page 79).

Vous pouvez sélectionner l'un des états suivants pour l'ESP® :

- ESP® activé
- ESP® désactivé

⚠ ATTENTION

Si vous désactivez l'ESP®, il ne peut pas stabiliser la trajectoire du véhicule. Le risque d'accident et de blessure augmente alors considérablement.

Ne désactivez l'ESP® que tant que la situation correspond à l'une de celles décrites ci-dessous.

Il peut être préférable de désactiver l'ESP® pour rouler

- avec des chaînes neige
- en neige profonde
- sur le sable ou le gravier

i Activez l'ESP® dès que la situation ne correspond plus à l'une de celles décrites ci-dessus. Sinon, l'ESP® ne peut pas stabiliser la trajectoire du véhicule lorsque celui-ci a tendance à dérapé ou qu'une roue patine.

! Lorsque l'ESP® n'est pas activé, évitez de faire patiner les roues motrices pendant une longue période de temps. Sinon, vous risquez d'endommager la chaîne cinématique.

Désactivation et activation de l'ESP®

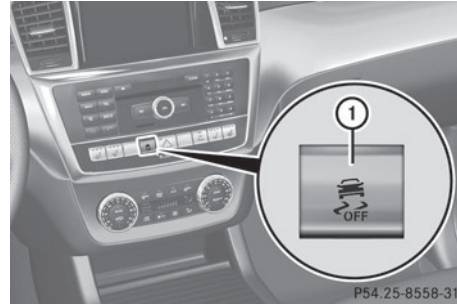

► **Désactivation :** appuyez sur la touche ①. Le voyant d'alerte ESP® OFF  qui se trouve sur le combiné d'instruments s'allume.

► **Activation :** appuyez sur la touche ①. Le voyant d'alerte ESP® OFF  qui se trouve sur le combiné d'instruments s'éteint.

Caractéristiques lorsque l'ESP® est désactivé

Si une ou plusieurs roues patinent alors que l'ESP® est désactivé, le voyant d'alerte ESP®  qui se trouve sur le combiné d'instruments clignote. L'ESP® ne peut pas stabiliser la trajectoire du véhicule.

Si vous désactivez l'ESP®,

- l'ESP® ne peut plus stabiliser la trajectoire du véhicule
- le couple du moteur n'est plus limité et les roues motrices peuvent patiner
Sur sol meuble, le patinage des roues motrices permet d'obtenir un effet d'accrochage qui améliore la motricité.
- le contrôle de la motricité reste activé
- le freinage continue d'être assisté par l'ESP®

ESP® tout-terrain

Lorsque les programmes de conduite tout-terrain sont activés, un ESP® spécialement

adapté à la conduite en tout-terrain est automatiquement activé (▷ page 196).

En cas de sous-virage ou de survirage, l'ESP® tout-terrain intervient plus tardivement et améliore ainsi la motricité.

Stabilisation de la remorque avec l'ESP®

ATTENTION

Lorsque les conditions routières et météorologiques sont mauvaises, la stabilisation de la remorque ne peut pas empêcher la prise de roulis de l'attelage. Une remorque dont le centre de gravité est élevé peut se renverser avant que l'ESP® ne détecte ce risque. Il y a risque d'accident.

Adaptez toujours votre style de conduite aux conditions routières et météorologiques du moment.

Si le véhicule et la remorque (attelage) commencent à tanguer, vous ne pouvez stabiliser l'attelage qu'en appuyant fermement sur la pédale de frein.

L'ESP® est en mesure de détecter le moment où l'attelage commence à tanguer et vous aide à maîtriser ce type de situations.

L'ESP® réduit alors la vitesse en freinant le véhicule et en limitant la puissance du moteur afin que l'attelage puisse se stabiliser.

La stabilisation de la remorque intervient à partir de 37 mph (60 km/h) environ.

Si vous désactivez l'ESP® ou que celui-ci est désactivé en raison d'un défaut, la stabilisation de la remorque ne fonctionne pas.

EBD (répartiteur électronique de freinage)

Informations générales

Afin d'améliorer la stabilité du véhicule lors des freinages, l'EBD surveille et régule la pression de freinage au niveau des roues arrière.

Consignes de sécurité importantes

 Tenez compte de la section « Consignes de sécurité importantes » relative aux systèmes de sécurité active (▷ page 79).

ATTENTION

Lorsque l'EBD est en panne, les roues arrière peuvent se bloquer, par exemple lors d'un freinage à fond. Le risque de dérapage ou d'accident augmente.

Adaptez votre style de conduite aux modifications du comportement du véhicule. Faites contrôler le système de freinage par un atelier qualifié.

Tenez compte des remarques relatives aux voyants de contrôle et d'alerte (▷ page 230) ainsi que de celles concernant les messages sur le visuel (▷ page 211).

ADAPTIVE BRAKE

L'ADAPTIVE BRAKE offre une sécurité de freinage et un confort de freinage accrus. Outre la fonction de freinage, l'ADAPTIVE BRAKE comprend la fonction HOLD (▷ page 166) et l'aide au démarrage en côte (▷ page 143).

Frein PRE-SAFE®

Informations générales

 Tenez compte de la section « Consignes de sécurité importantes » (▷ page 79).

Le frein PRE-SAFE® est uniquement disponible sur les véhicules équipés du DISTRONIC PLUS.

Pour que le frein PRE-SAFE® puisse intervenir, le système de capteurs radar doit être opérationnel.

Le frein PRE-SAFE® utilise le système de capteurs radar pour détecter les obstacles qui se trouvent depuis un certain temps sur votre trajectoire.

Le frein PRE-SAFE® vous aide à réduire le risque de collision avec le véhicule qui précède et à diminuer les conséquences d'une éventuelle collision. Si le frein PRE-SAFE® détecte un risque de collision, vous êtes averti par un signal optique et sonore ainsi que par le freinage automatique. Sans votre intervention, le frein PRE-SAFE® ne peut pas empêcher une collision.

Consignes de sécurité importantes

ATTENTION

Lorsqu'un risque de collision est détecté, le frein PRE-SAFE® ralentit votre véhicule, en effectuant tout d'abord un freinage partiel. Si vous ne freinez pas vous aussi, une collision risque de se produire. Le freinage à fond déclenché automatiquement ne peut pas empêcher une collision. Il y a risque d'accident.

Freinez toujours de vous-même, indépendamment du système, et essayez de contourner les obstacles.

ATTENTION

Le frein PRE-SAFE® n'est pas toujours en mesure de détecter les objets ni d'analyser avec précision les situations complexes.

Dans ce cas, le frein PRE-SAFE® peut

- émettre une alerte à tort et alors freiner le véhicule
- ne pas vous avertir ou ne pas intervenir

Il y a risque d'accident.

Soyez toujours attentif aux conditions de circulation et prêt à freiner, notamment lorsque le frein PRE-SAFE® vous avertit. Annulez l'intervention si la situation n'est pas critique.

Vous devez freiner pour maintenir une distance suffisante par rapport au véhicule qui précède et éviter ainsi une collision.

ATTENTION

Le frein PRE-SAFE® ne tient pas compte

- des personnes et des animaux
- des véhicules qui circulent en sens inverse
- des véhicules circulant sur les voies transversales
- des virages

Par conséquent, le frein PRE-SAFE® ne peut pas toujours vous avertir dans les situations critiques. Il y a risque d'accident.

Soyez toujours attentif aux conditions de circulation et prêt à freiner.

La détection peut être limitée en cas de chute de neige ou de forte pluie.

La détection par le système de capteurs radar est également limitée dans les cas suivants :

- lorsque les capteurs sont encrassés ou masqués
- en cas de perturbation par d'autres sources radar
- en cas de forte réflexion radar, par exemple dans les parkings couverts
- si le véhicule qui précède est de largeur réduite, par exemple une moto
- si le véhicule qui précède suit une trajectoire décalée par rapport au milieu de votre véhicule

Si l'avant du véhicule a été endommagé, faites contrôler le réglage et le fonctionnement des capteurs radar par un atelier qualifié. Cela vaut également pour les collisions à faible vitesse qui n'entraînent aucun dommage visible à l'avant du véhicule.

Fonction

► **Activation et désactivation :** activez et désactivez le frein PRE-SAFE® par l'intermédiaire de l'ordinateur de bord (▷ page 210).

Lorsque le frein PRE-SAFE® est désactivé, le symbole  apparaît sur le visuel multifonction.

Cette fonction donne l'alerte à partir de 4 mph (7 km/h) environ lorsque vous vous rapprochez très rapidement du véhicule qui vous précède. Dans ce cas, un signal d'alerte périodique retentit et le voyant d'alerte de distance  qui se trouve sur le combiné d'instruments s'allume.

► Freinez immédiatement pour réduire le risque d'accident.

ou

► Évitez l'obstacle, dans la mesure où vous pouvez le faire sans danger.

Le frein PRE-SAFE® peut également freiner le véhicule automatiquement dans les conditions suivantes :

- le conducteur et le passager doivent avoir bouclé leur ceinture de sécurité et
- la vitesse du véhicule est comprise entre 4 mph (7 km/h) environ et 124 mph (200 km/h) environ

Le frein PRE-SAFE® peut également réagir aux obstacles fixes jusqu'à une vitesse de 40 mph (70 km/h) environ. Les obstacles fixes sont par exemple des véhicules à l'arrêt ou en stationnement.

i En cas de risque de collision élevé, des mesures préventives de protection des occupants (PRE-SAFE®) sont activées.

Si le risque de collision persiste et que vous ne freinez pas vous-même, ne contournez pas l'obstacle ou n'accélérez pas fortement, un freinage automatique pouvant aller jusqu'à un freinage à fond peut se produire. Le freinage à fond automatique a lieu juste avant un accident imminent.

Vous pouvez à tout moment annuler l'intervention du frein PRE-SAFE® si vous

- enfoncez complètement la pédale d'accélérateur
- activez le kickdown
- relâchez la pédale de frein

L'intervention du frein PRE-SAFE® est automatiquement annulée lorsque

- vous évitez l'obstacle en tournant le volant
- tout risque de collision est écarté
- plus aucun obstacle n'est détecté sur votre trajectoire

Si vous avez activé le DSR (▷ page 195), le frein PRE-SAFE® est également désactivé.

Direction active STEER CONTROL

Informations générales

La direction active STEER CONTROL vous aide, en exerçant une force perceptible au niveau du volant, à diriger le véhicule dans la bonne direction pour stabiliser sa trajectoire. Elle intervient en particulier lorsque

- les 2 roues droites ou les 2 roues gauches se trouvent sur une portion de la chaussée mouillée ou glissante lors d'un freinage
- le véhicule commence à dérapier

Consignes de sécurité importantes

i Tenez compte de la section « Consignes de sécurité importantes » (▷ page 79).

En cas de dysfonctionnement de l'ESP®, la direction active STEER CONTROL ne fournit aucune recommandation de braquage.

L'assistance de la direction électrique continue cependant de fonctionner.

Protection antivol

Antidémarrage

- **Activation avec la clé :** retirez la clé du contacteur d'allumage.
- **Activation avec la fonction KEYLESS-GO :** coupez le contact et ouvrez la porte du conducteur.
- **Désactivation :** mettez le contact.

L'antidémarrage empêche de démarrer le moteur sans clé valable.

Lorsque vous quittez le véhicule, prenez toujours la clé avec vous et verrouillez le véhicule. Si la clé reste dans le véhicule, n'importe qui peut démarrer le moteur.

i L'antidémarrage est toujours désactivé lorsque vous démarrez le moteur.

Si le moteur ne démarre pas alors que la batterie de démarrage est chargée, il se peut que l'antidémarrage soit défectueux. Contactez un point de service Mercedes-Benz ou appelez le 1-800 FOR MERCEDES (aux États-Unis) ou le 1-800-387-0100 (au Canada).

EDW (alarme antivol et antieffraction)



► **Activation :** verrouillez le véhicule avec la clé ou avec la fonction KEYLESS-GO. Le voyant ① clignote. Le système d'alarme est activé environ 15 secondes plus tard.

► **Désactivation avec la clé :** déverrouillez le véhicule avec la clé.

ou

► Introduisez la clé dans le contacteur d'allumage.



► **Désactivation avec la fonction KEYLESS-GO :** déverrouillez le véhicule avec la fonction KEYLESS-GO.

ou

► Appuyez sur la touche de démarrage et d'arrêt qui se trouve sur la planche de bord. La clé doit alors se trouver dans le véhicule.

Lorsque le système d'alarme est activé, une alarme optique et une alarme sonore se déclenchent lorsque vous ouvrez

- une porte
- le véhicule avec la clé de secours
- le hayon
- le capot

► **Arrêt de l'alarme avec la clé :** appuyez sur la touche  ou la touche  de la clé. L'alarme s'arrête.

ou

► Introduisez la clé dans le contacteur d'allumage. L'alarme s'arrête.

► **Arrêt de l'alarme avec la fonction KEYLESS-GO :** saisissez la poignée extérieure d'une porte. La clé doit alors se trouver à l'extérieur du véhicule. L'alarme s'arrête.

ou

► Appuyez sur la touche de démarrage et d'arrêt qui se trouve sur la planche de bord. La clé doit alors se trouver dans le véhicule. L'alarme s'arrête.

L'alarme ne s'arrête pas, même si vous refermez immédiatement l'élément qui a provoqué le déclenchement de l'alarme, par exemple une porte ouverte.

i Si l'alarme dure plus de 30 secondes, le Centre d'Appels Clients est informé automatiquement par le système d'appel d'urgence mbrace. Ceci a lieu par l'intermédiaire d'une notification par SMS ou par connexion de données. Le système d'appel d'urgence envoie une notification ou établit une connexion de données uniquement lorsque

- vous avez souscrit un abonnement au service mbrace
- le service mbrace été activé correctement
- le réseau de téléphonie requis est disponible

Informations utiles	92
Clé	92
Portes	96
Compartiment de chargement	96
Vitres latérales	101
Toit ouvrant	103

Informations utiles

- i** Cette notice d'utilisation décrit tous les modèles ainsi que l'ensemble des équipements de série et optionnels qui étaient disponibles pour votre véhicule au moment de la clôture de la rédaction de cette notice d'utilisation. Des divergences sont possibles selon les pays. Notez que votre véhicule n'est pas obligatoirement équipé de toutes les fonctions décrites. Cela vaut également pour les fonctions et systèmes importants pour la sécurité.
- i** Lisez les informations sur les ateliers qualifiés (▷ page 36).

Clé

Consignes de sécurité importantes

ATTENTION

Si vous laissez des enfants sans surveillance à l'intérieur du véhicule, ils pourraient

- ouvrir les portes et mettre en danger d'autres personnes ou usagers
- descendre du véhicule et se faire renverser
- utiliser les équipements du véhicule et se coincer, par exemple

En outre, les enfants peuvent mettre le véhicule en mouvement, par exemple en

- desserrant le frein de stationnement
- désengageant la position de stationnement P (véhicules équipés d'une boîte de vitesses automatique)
- démarrant le moteur

Il y a risque d'accident et de blessure.

Lorsque vous quittez le véhicule, prenez toujours la clé avec vous et verrouillez le véhicule. Ne laissez jamais des enfants ni des animaux sans surveillance à l'intérieur du véhicule. Conservez la clé hors de portée des enfants.

ATTENTION

Des personnes, notamment des enfants, risquent d'être gravement, voire mortellement blessés si elles sont exposées trop longtemps à une chaleur intense ou si elles sont exposées au froid. Ne laissez jamais des personnes, notamment des enfants, sans surveillance à l'intérieur du véhicule.

ATTENTION

Si vous accrochez des objets lourds ou encombrants à la clé, celle-ci risque de tourner de manière intempestive dans le contacteur d'allumage pendant la marche. Le moteur risque alors d'être arrêté, par exemple. Il y a risque d'accident.

N'accrochez pas d'objets lourds ou encombrants à la clé. Si le trousseau est trop volumineux, retirez-le avant d'introduire la clé dans le contacteur d'allumage, par exemple.

- !** N'approchez pas la clé de champs magnétiques puissants. Sinon, la fonction télécommande pourrait être endommagée. Des champs magnétiques intenses peuvent se former, par exemple à proximité d'installations électriques puissantes.

Ne posez pas la clé

- à côté d'appareils électroniques, tels qu'un téléphone portable ou une autre clé
- à côté d'objets métalliques, tels que des pièces de monnaie ou des films métalliques
- dans des objets métalliques, tels qu'une valise en métal



Cela risque de compromettre le fonctionnement de la clé.

Ne posez pas la clé dotée de la fonction KEYLESS-GO dans le porte-gobelets isotherme. Sinon, la clé dotée de la fonction KEYLESS-GO ne sera pas identifiée.

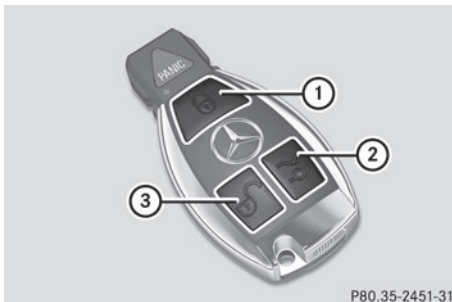
Fonctions de la clé



P80.35-2451-31

- ①  Verrouillage du véhicule
- ②  Ouverture et fermeture du hayon
- ③  Déverrouillage du véhicule

► **Déverrouillage centralisé**: appuyez sur la touche ③.

Si vous n'ouvrez pas le véhicule dans les 40 secondes qui suivent le déverrouillage,

- le véhicule se verrouille de nouveau
- la protection antivol est réactivée

► **Verrouillage centralisé**: appuyez sur la touche ①.

La clé vous permet de verrouiller et de déverrouiller de manière centralisée

- les portes
- le hayon
- la trappe du réservoir

Les clignotants s'allument 1 fois au déverrouillage et 3 fois au verrouillage.

Vous pouvez également vous faire confirmer le verrouillage par un signal sonore. Vous pouvez activer et désactiver le signal sonore par l'intermédiaire de l'ordinateur de bord (▷ page 210).

Dans l'obscurité, l'éclairage de la zone environnante s'allume également si la fonction correspondante a été activée dans l'ordinateur de bord (▷ page 210).

KEYLESS-GO

Remarques générales

Notez que le moteur peut être démarré par tout occupant du véhicule lorsqu'une clé dotée de la fonction KEYLESS-GO se trouve à l'intérieur du véhicule.

Verrouillage et déverrouillage centralisés

La fonction KEYLESS-GO vous permet de verrouiller et de déverrouiller votre véhicule et de démarrer. Pour cela, vous devez porter la clé sur vous. Vous pouvez combiner les fonctions KEYLESS-GO avec celles d'une clé conventionnelle. Déverrouillez par exemple le véhicule avec la fonction KEYLESS-GO et verrouillez-le avec la touche  de la clé.

Lors du verrouillage ou du déverrouillage avec la fonction KEYLESS-GO, la distance entre la clé et la poignée de porte correspondante ne doit pas être supérieure à 3 ft (1 m).

La fonction KEYLESS-GO établit une brève liaison radio entre le véhicule et la clé pour vérifier s'il y a une clé valable dans le véhicule. Cela se produit

- lorsque vous touchez les poignées de porte extérieures
- au démarrage du moteur
- pendant la marche

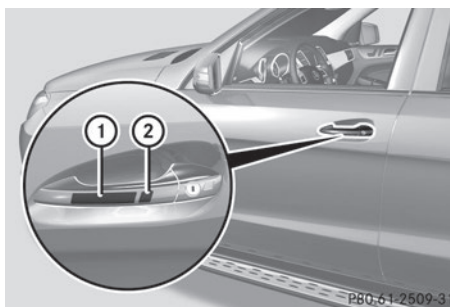

P80.51-2509-31

- ▶ **Déverrouillage du véhicule:** touchez le côté intérieur de la poignée.
- ▶ **Verrouillage du véhicule:** touchez le capteur ①.
- ▶ **Fermeture confort:** touchez longuement le capteur ②.

Si vous tirez la poignée du hayon, seul le compartiment de chargement du véhicule se déverrouille.

Modification du réglage du système de verrouillage

Vous trouverez de plus amples informations dans la notice d'utilisation numérique.



Clé de secours

Remarques générales

Si vous ne pouvez plus verrouiller ni déverrouiller le véhicule avec la clé, utilisez la clé de secours.

Si vous ouvrez la porte du conducteur après déverrouillage avec la clé de secours, l'alarme antivol et anti-effraction se déclenche (▷ page 90).

Vous pouvez arrêter l'alarme de plusieurs manières :

- ▶ **Arrêt de l'alarme avec la clé:** appuyez sur la touche  ou la touche  de la clé.

ou

- ▶ Introduisez la clé dans le contacteur d'allumage.

ou

- ▶ **Arrêt de l'alarme avec la fonction KEYLESS-GO:** appuyez sur la touche de démarrage et d'arrêt qui se trouve sur le contacteur d'allumage. La clé doit alors se trouver à l'intérieur du véhicule.

ou

- ▶ Verrouillez ou déverrouillez le véhicule avec KEYLESS-GO. La clé doit alors se trouver à l'extérieur du véhicule.

Lorsque vous déverrouillez le véhicule avec la clé de secours, la trappe du réservoir ne se déverrouille pas automatiquement.

- ▶ **Déverrouillage de la trappe du réservoir:** introduisez la clé dans le contacteur d'allumage.

Retrait de la clé de secours

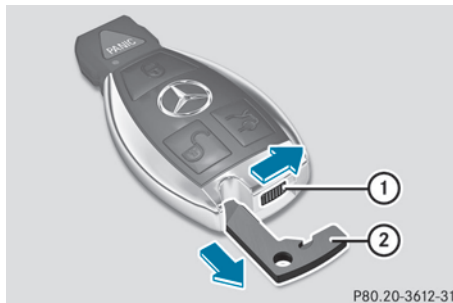

- ▶ Déplacez le poussoir de déverrouillage ① dans le sens de la flèche, maintenez-le dans cette position et retirez la clé de secours ② de la clé.

Pour de plus amples informations sur

- le déverrouillage de la porte du conducteur, voir (▷ page 96)
- le déverrouillage du compartiment de chargement, voir (▷ page 101)
- le verrouillage du véhicule, voir (▷ page 96)

Pile de la clé

Consignes de sécurité importantes

ATTENTION

Les piles contiennent des substances toxiques et corrosives. L'ingestion de piles peut être très dangereuse pour la santé. Il y a danger de mort.

Conservez les piles hors de portée des enfants. En cas d'ingestion de piles, consultez immédiatement un médecin.

Mercedes-Benz vous recommande de confier le remplacement des piles à un atelier qualifié.

La pile de la clé contient du perchlorate qui nécessite un maniement particulier et des mesures de protection de l'environnement. Tenez compte des directives nationales concernant l'élimination.

Pour la Californie, consultez le site www.dtsc.ca.gov/HazardousWaste/Perchlorate/index.cfm.

Contrôle de la pile



- ▶ Appuyez sur la touche ou la touche .

Si la pile est bonne, le voyant des piles ① s'allume brièvement.

Si le voyant des piles ① ne s'allume pas brièvement, la pile est déchargée.

- ▶ Remplacez la pile (▷ page 95).

i Si vous contrôlez la pile de la clé dans la zone de réception du véhicule, l'actionnement de la touche ou de la touche entraîne

- le verrouillage ou
- le déverrouillage du véhicule

i Vous pouvez vous procurer une pile dans tous les ateliers qualifiés.

Remplacement de la pile

Vous avez besoin de 1 pile bouton de 3 V de type CR 2025.

- ▶ Retirez la clé de secours de la clé (▷ page 94).

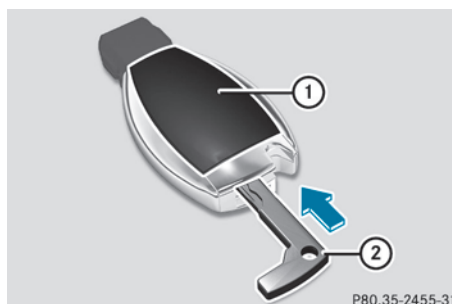

- ▶ Enfoncez la clé de secours ② dans l'orifice de la clé (flèche) jusqu'à ce que le couvercle du compartiment des piles ① s'ouvre. Ce faisant, veillez à ne pas bloquer l'ouverture du couvercle du compartiment des piles ①.
- ▶ Retirez le couvercle du compartiment des piles ①.

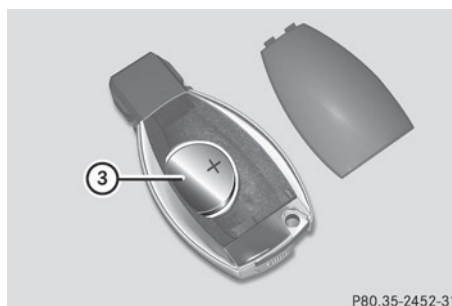

- ▶ Tapotez la clé contre la paume de la main pour faire sortir la pile ③.
- ▶ Mettez la nouvelle pile en place, pôle positif vers le haut. Utilisez pour cela un chiffon non pelucheux.
- ▶ Assurez-vous que la surface de la pile est exempte de peluche, de graisse ou d'autres souillures.
- ▶ Insérez les pattes avant du couvercle du compartiment des piles ① dans le boîtier,

puis appuyez sur le couvercle pour le fermer.

- ▶ Rangez la clé de secours ② dans la clé.
- ▶ Contrôlez le fonctionnement de toutes les touches de la clé sur le véhicule.

Problèmes relatifs à la clé

Vous trouverez de plus amples informations dans la notice d'utilisation numérique.

Portes

Consignes de sécurité importantes

ATTENTION

Si vous laissez des enfants sans surveillance à l'intérieur du véhicule, ils pourraient

- ouvrir les portes et mettre en danger d'autres personnes ou usagers
- descendre du véhicule et se faire renverser
- utiliser les équipements du véhicule et se coincer, par exemple

En outre, les enfants peuvent mettre le véhicule en mouvement, par exemple en

- desserrant le frein de stationnement
- désengageant la position de stationnement P (véhicules équipés d'une boîte de vitesses automatique)
- démarrant le moteur

Il y a risque d'accident et de blessure.

Lorsque vous quittez le véhicule, prenez toujours la clé avec vous et verrouillez le véhicule. Ne laissez jamais des enfants ni des animaux sans surveillance à l'intérieur du véhicule. Conservez la clé hors de portée des enfants.

ATTENTION

Des personnes, notamment des enfants, risquent d'être gravement, voire mortellement blessés si elles sont exposées trop longtemps à une chaleur intense ou si elles sont exposées au froid. Ne laissez jamais des person-

nes, notamment des enfants, sans surveillance à l'intérieur du véhicule.

ATTENTION

Lorsque les objets, les bagages ou le chargement ne sont pas arrimés ou sont insuffisamment arrimés, ils risquent de glisser, de se renverser ou d'être projetés et ainsi de heurter les occupants du véhicule. Il y a risque de blessure, en particulier lors d'un freinage brutal ou d'un changement brusque de direction.

Rangez toujours les objets de manière à ce qu'ils ne puissent pas être projetés. Avant chaque trajet, arrimez les objets, les bagages ou le chargement afin d'éviter qu'ils ne glissent ou ne se renversent.

Mettez de préférence les bagages ou le chargement dans le compartiment de chargement. Respectez les directives de chargement (▷ page 258).

Informations figurant dans la notice d'utilisation numérique

Vous trouverez dans la notice d'utilisation numérique des informations sur les thèmes suivants :

- Déverrouillage et ouverture des portes de l'intérieur
- Verrouillage et déverrouillage centralisés de l'intérieur
- Verrouillage automatique
- Système d'assistance à la fermeture
- Déverrouillage de la porte du conducteur (clé de secours)
- Verrouillage du véhicule (clé de secours)

Compartiment de chargement

Consignes de sécurité importantes

ATTENTION

Des personnes, notamment des enfants, risquent d'être gravement, voire mortellement

blessés si elles sont exposées trop longtemps à une chaleur intense ou si elles sont exposées au froid. Ne laissez jamais des personnes, notamment des enfants, sans surveillance à l'intérieur du véhicule.

ATTENTION

Les moteurs thermiques dégagent des gaz d'échappement toxiques, tels que du monoxyde de carbone. Si le hayon est ouvert alors que le moteur tourne, en particulier pendant la marche, des gaz d'échappement peuvent pénétrer dans l'habitacle. Il y a risque d'intoxication.

Arrêtez toujours le moteur avant d'ouvrir le hayon. Ne roulez jamais avec le hayon ouvert.

ATTENTION

Lorsque les objets, les bagages ou le chargement ne sont pas arrimés ou sont insuffisamment arrimés, ils risquent de glisser, de se renverser ou d'être projetés et ainsi de heurter les occupants du véhicule. Il y a risque de blessure, en particulier lors d'un freinage brutal ou d'un changement brusque de direction. Rangez toujours les objets de manière à ce qu'ils ne puissent pas être projetés. Avant chaque trajet, arrimez les objets, les bagages ou le chargement afin d'éviter qu'ils ne glissent ou ne se renversent.

L Lors de son ouverture, le hayon pivote vers l'arrière et vers le haut. Veillez par conséquent à lui réserver un espace de manœuvre suffisant.

i Cotes d'ouverture du hayon
(▷ page 362).

Mettez de préférence les bagages ou le chargement dans le compartiment de chargement. Respectez les directives de chargement (▷ page 258).

Ne posez pas la clé dans le compartiment de chargement. Vous risqueriez de vous retrouver enfermé dehors.

Véhicules sans hayon EASY-PACK: le hayon peut être

- ouvert et fermé manuellement de l'extérieur
- déverrouillé de l'intérieur avec le déverrouillage de secours

Véhicules avec hayon EASY-PACK: vous pouvez

- fermer manuellement le hayon de l'extérieur
- ouvrir et fermer automatiquement le hayon de l'extérieur
- ouvrir et fermer automatiquement le hayon de l'intérieur
- déverrouiller le hayon de l'intérieur avec le déverrouillage de secours
- limiter l'angle d'ouverture du hayon

Fonction d'inversion du hayon

Le hayon est équipé d'une fonction d'inversion automatique. Celle-ci réagit lorsqu'un objet rigide empêche le hayon de se fermer complètement ou qu'il entrave le processus de fermeture. Le hayon se rouvre automatiquement. La fonction d'inversion automatique est cependant uniquement un système d'aide et n'est pas en mesure de remplacer votre vigilance lors de la fermeture du compartiment de chargement.

ATTENTION

La fonction d'inversion ne réagit pas

- aux éléments mous, légers et minces (par exemple de petits doigts)
- lors des derniers 1/3 in (8 mm) avant la fermeture

Par conséquent, la fonction d'inversion ne permet pas d'éviter que vous soyez coincé dans ces situations. Il y a risque de blessure. Veillez à ne pas vous trouver dans la zone de fermeture lors de la fermeture.

Si quelqu'un est coincé,

- appuyez sur la touche  de la clé ou
- appuyez sur la touche de commande à distance qui se trouve sur la porte du conducteur ou
- appuyez sur la touche de fermeture ou la touche de verrouillage qui se trouve sur le hayon ou
- tirez la poignée du hayon

Ouverture et fermeture manuelles de l'extérieur

Ouverture

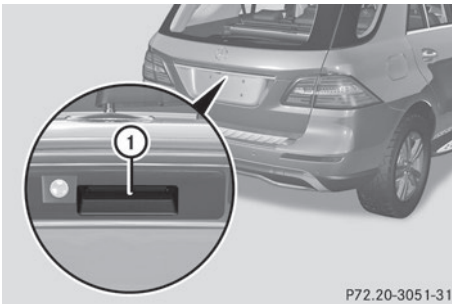

P72.20-3051-31

- ▶ Appuyez sur la touche  de la clé.
- ▶ Tirez la poignée ①.
- ▶ Soulevez le hayon.

Véhicules avec hayon EASY-PACK: si vous tirez la poignée ① puis la relâchez, le hayon s'ouvre automatiquement.

Fermeture

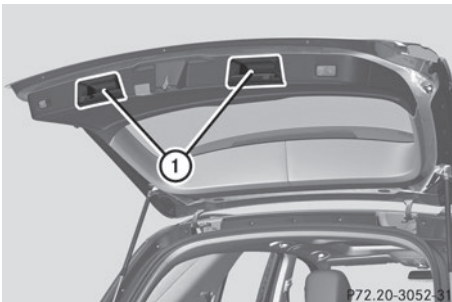

P72.20-3052-31

- ▶ Saisissez le hayon par la poignée encastree ① et abaissez-le.
- ▶ Laissez le hayon retomber et s'enclencher dans la serrure.
- ▶ Si nécessaire, verrouillez le véhicule avec la touche  de la clé ou avec la fonction KEYLESS-GO.

i Si une clé dotée de la fonction KEYLESS-GO est détectée dans le compartiment de chargement, vous ne pouvez pas le verrouiller.

Ouverture et fermeture automatiques de l'extérieur

Consignes de sécurité importantes

ATTENTION

Vous risquez d'être coincé lors de la fermeture automatique du hayon. En outre, des personnes (des enfants, par exemple) peuvent se trouver ou pénétrer dans la zone de fermeture lors du processus de fermeture. Il y a risque de blessure.

Lors du processus de fermeture, assurez-vous que personne ne se trouve à proximité de la zone de fermeture.

Pour interrompre le processus de fermeture, vous avez le choix entre les possibilités suivantes :

- Appuyez sur la touche  de la clé.
- Appuyez sur la touche de commande à distance qui se trouve sur la porte du conducteur.
- Appuyez sur la touche de fermeture ou la touche de verrouillage qui se trouve sur le hayon.
- Tirez la poignée du hayon.

ATTENTION

Les moteurs thermiques dégagent des gaz d'échappement toxiques, tels que du monoxyde de carbone. Si le hayon est ouvert alors que le moteur tourne, en particulier pendant

la marche, des gaz d'échappement peuvent pénétrer dans l'habitacle. Il y a risque d'intoxication.

Arrêtez toujours le moteur avant d'ouvrir le hayon. Ne roulez jamais avec le hayon ouvert.

! Lors de son ouverture, le hayon pivote vers l'arrière et vers le haut. Veillez par conséquent à lui réserver un espace de manœuvre suffisant.

i Cotes d'ouverture du hayon (▷ page 362).

i Remarques relatives à la fonction d'inversion automatique du hayon (▷ page 97).

Ouverture automatique du hayon

Vous pouvez ouvrir automatiquement le hayon avec la clé ou avec la poignée qui se trouve sur le hayon.

▶ Appuyez sur la touche  de la clé jusqu'à ce que le hayon s'ouvre.

ou

▶ Alors que le hayon est déverrouillé, tirez la poignée du hayon et relâchez-la aussitôt.

Fermeture automatique du hayon

ATTENTION

Vous risquez d'être coincé lors de la fermeture automatique du hayon. En outre, des personnes (des enfants, par exemple) peuvent se trouver ou pénétrer dans la zone de fermeture lors du processus de fermeture. Il y a risque de blessure.

Lors du processus de fermeture, assurez-vous que personne ne se trouve à proximité de la zone de fermeture.

Pour interrompre le processus de fermeture, vous avez le choix entre les possibilités suivantes :

- Appuyez sur la touche  de la clé.
- Appuyez sur la touche de commande à distance qui se trouve sur la porte du conducteur.

- Appuyez sur la touche de fermeture ou la touche de verrouillage qui se trouve sur le hayon.
- Tirez la poignée du hayon.

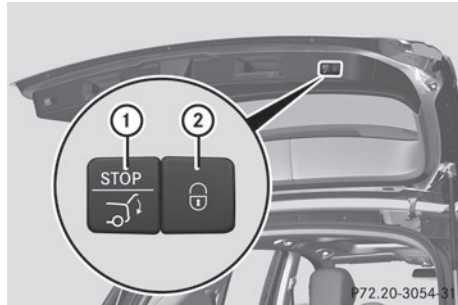

Touche de fermeture et touche de verrouillage (exemple : véhicule équipé d'un hayon EASY-PACK et de la fonction KEYLESS-GO)

▶ **Fermeture :** appuyez sur la touche de fermeture ① qui se trouve dans le hayon.

ou

▶ Appuyez sur la touche  de la clé jusqu'à ce que le hayon se ferme.

Véhicules équipés d'un hayon EASY-PACK et de la fonction KEYLESS-GO : vous pouvez fermer et verrouiller le hayon simultanément.

▶ Appuyez sur la touche de verrouillage ② qui se trouve dans le hayon.

Si une clé dotée de la fonction KEYLESS-GO est détectée à l'extérieur du véhicule, le hayon se ferme et se verrouille. Pour cela, toutes les portes doivent être fermées et la clé doit se trouver à proximité du hayon.

i L'ouverture et la fermeture du hayon avec la clé ne sont possibles que si aucune clé ne se trouve dans le contacteur d'allumage. Si le hayon bute contre des objets à la fermeture, le processus de fermeture s'interrompt et le hayon se rouvre.

i Si une clé dotée de la fonction KEYLESS-GO est détectée dans le compartiment de chargement, vous ne pouvez pas le verrouiller.

Ouverture et fermeture automatiques de l'intérieur

Consignes de sécurité importantes

ATTENTION

Vous risquez d'être coincé lors de la fermeture automatique du hayon. En outre, des personnes (des enfants, par exemple) peuvent se trouver ou pénétrer dans la zone de fermeture lors du processus de fermeture. Il y a risque de blessure.

Lors du processus de fermeture, assurez-vous que personne ne se trouve à proximité de la zone de fermeture.

Pour interrompre le processus de fermeture, vous avez le choix entre les possibilités suivantes :

- Appuyez sur la touche  de la clé.
- Appuyez sur la touche de commande à distance qui se trouve sur la porte du conducteur.
- Appuyez sur la touche de fermeture ou la touche de verrouillage qui se trouve sur le hayon.
- Tirez la poignée du hayon.

ATTENTION

Les moteurs thermiques dégagent des gaz d'échappement toxiques, tels que du monoxyde de carbone. Si le hayon est ouvert alors que le moteur tourne, en particulier pendant la marche, des gaz d'échappement peuvent pénétrer dans l'habitacle. Il y a risque d'intoxication.

Arrêtez toujours le moteur avant d'ouvrir le hayon. Ne roulez jamais avec le hayon ouvert.

! Lors de son ouverture, le hayon pivote vers l'arrière et vers le haut. Veillez par conséquent à lui réserver un espace de manœuvre suffisant.

i Cotes d'ouverture du hayon (> page 362).

i Remarques relatives à la fonction d'inversion automatique du hayon (> page 97).

Ouverture et fermeture



Lorsque le véhicule est à l'arrêt et déverrouillé, vous pouvez ouvrir et fermer le hayon depuis le siège du conducteur.

- ▶ **Ouverture :** tirez la touche de commande à distance **①** du hayon jusqu'à ce que le hayon s'ouvre.
- ▶ **Fermeture :** tournez la clé en position **1** ou **2** dans le contacteur d'allumage.
- ▶ Appuyez sur la touche de commande à distance du hayon **①** jusqu'à ce que le hayon se ferme.

Limitation de l'angle d'ouverture du hayon

Consignes de sécurité importantes

! Lors du réglage de l'angle d'ouverture, veillez à ce qu'il y ait suffisamment de place au-dessus du hayon lorsque celui-ci est complètement ouvert. Sinon, le hayon pourrait être endommagé. Procédez à la limitation de l'angle d'ouverture de préférence en extérieur.

Activation

Vous pouvez limiter l'angle d'ouverture du hayon. Cela est possible dans la moitié supérieure d'ouverture, jusqu'à environ 4 in (10 cm) de la butée de fin de course.

Cela peut s'avérer utile lorsque la place disponible au-dessus du hayon est insuffisante.

- ▶ **Ouverture du hayon :** tirez la poignée du hayon.
- ▶ **Interruption du processus d'ouverture une fois la position souhaitée atteinte :** appuyez sur la touche de fermeture (▷ page 98) qui se trouve sur le hayon ou tirez de nouveau la poignée du hayon.
- ▶ **Mémorisation de la position :** appuyez sur la touche de fermeture qui se trouve sur le hayon jusqu'à ce qu'un bref signal sonore retentisse.
La limitation de l'angle d'ouverture est activée. Le hayon s'ouvre jusqu'à la position mémorisée.

Désactivation

- ▶ Appuyez sur la touche de fermeture (▷ page 98) qui se trouve sur le hayon jusqu'à ce que 2 signaux sonores brefs retentissent.

Déverrouillage de secours du hayon

Consignes de sécurité importantes

! Lors de son ouverture, le hayon pivote vers l'arrière et vers le haut. Veillez par conséquent à lui réserver un espace de manœuvre suffisant.

- i** Cotes d'ouverture du hayon (▷ page 362).

Si vous ne pouvez plus ouvrir le hayon de l'extérieur, utilisez le déverrouillage de secours qui se trouve sur la face intérieure du hayon.

Ouverture

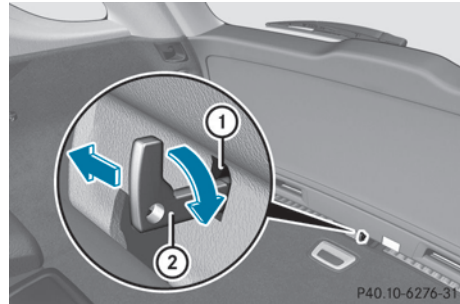

- ▶ Retirez la clé de secours de la clé (▷ page 94).
- ▶ Introduisez la clé de secours (2) dans l'ouverture de la garniture (1).
- ▶ Tournez la clé de secours (2) de 90° dans le sens des aiguilles d'une montre.
- ▶ Poussez la clé de secours (2) dans le sens de la flèche et ouvrez le hayon.

- i** Lorsque vous verrouillez le véhicule (▷ page 96), le compartiment de chargement est également verrouillé.

Vitres latérales

Consignes de sécurité importantes

! ATTENTION

Lors de l'ouverture d'une vitre latérale, celle-ci pourrait vous entraîner dans son mouvement et vous pourriez être coincé entre la vitre et l'encadrement. Il y a risque de blessure.

Lors de l'ouverture, assurez-vous que personne ne touche la vitre. Si quelqu'un est coincé, relâchez immédiatement la touche ou tirez-la pour refermer la vitre latérale.

! ATTENTION

Vous risquez d'être coincé dans la zone de fermeture d'une vitre latérale lors de la fermeture. Il y a risque de blessure.

Veillez à ne pas vous trouver dans la zone de fermeture lors de la fermeture. Si quelqu'un est coincé, relâchez immédiatement la touche ou appuyez sur la touche pour rouvrir la vitre latérale.

ATTENTION

Les enfants risquent de se coincer en actionnant les vitres latérales, en particulier s'ils sont sans surveillance. Il y a risque de blessure.

Activez la sécurité enfants au niveau des vitres latérales arrière. Lorsque vous quittez le véhicule, prenez toujours la clé avec vous et verrouillez le véhicule. Ne laissez jamais des enfants sans surveillance à l'intérieur du véhicule.

Fonction d'inversion des vitres latérales

Les vitres latérales sont équipées de la fonction d'inversion automatique. Si un objet rigide empêche une vitre latérale de remonter complètement ou qu'il entrave le processus de fermeture, celle-ci se rouvre automatiquement. La fonction d'inversion automatique est cependant uniquement un système d'aide et n'est pas en mesure de remplacer votre vigilance lors de la fermeture d'une vitre latérale.

ATTENTION

La fonction d'inversion ne réagit pas

- aux éléments mous, légers et minces (par exemple de petits doigts)
- lors du dernier 1/6 in (des derniers 4 mm) avant la fermeture
- pendant la réinitialisation
- lors d'une nouvelle fermeture manuelle de la vitre latérale immédiatement après une inversion automatique

Par conséquent, la fonction d'inversion ne permet pas d'éviter que vous soyez coincé dans ces situations. Il y a risque de blessure.

Veillez à ne pas vous trouver dans la zone de fermeture lors de la fermeture. Si quelqu'un est coincé, appuyez sur la touche pour rouvrir la vitre latérale.

Informations figurant dans la notice d'utilisation numérique

Vous trouverez dans la notice d'utilisation numérique des informations sur les thèmes suivants :

- Ouverture et fermeture des vitres latérales
- Ouverture confort
- Fermeture confort
- Réinitialisation des vitres latérales

Problèmes relatifs aux vitres latérales

ATTENTION

Lorsque une vitre latérale se ferme de nouveau immédiatement après un blocage ou une réinitialisation, la vitre latérale se ferme avec une grande force, voire la force maximale. La fonction d'inversion est alors désactivée. Vous risquez alors d'être coincé dans la zone de fermeture. Il y a risque de blessure, voire danger de mort.

Veillez à ne pas vous trouver dans la zone de fermeture. Pour interrompre le processus de fermeture, relâchez la touche ou appuyez de nouveau sur la touche pour rouvrir la vitre latérale.

Problèmes	Causes et conséquences possibles et ► Solutions
Il est impossible de fermer une vitre latérale car des objets (des feuilles, par exemple) se trouvent dans le guide de la vitre et empêchent celle-ci de remonter.	<ul style="list-style-type: none"> ► Enlevez les objets. ► Fermez la vitre latérale.
Il est impossible de fermer une vitre latérale et la cause du blocage n'est pas visible.	<p>Si une vitre latérale se bloque lors de sa fermeture et se rouvre légèrement :</p> <ul style="list-style-type: none"> ► Immédiatement après le blocage, tirez de nouveau la touche correspondante jusqu'à ce que la vitre latérale soit fermée. La vitre latérale est fermée avec une plus grande force. <p>Si la vitre latérale se bloque une nouvelle fois lors de sa fermeture et se rouvre légèrement :</p> <ul style="list-style-type: none"> ► Immédiatement après le blocage, tirez de nouveau la touche correspondante jusqu'à ce que la vitre latérale soit fermée. La vitre latérale se ferme sans protection anticoincement.

Toit ouvrant

Consignes de sécurité importantes

Votre véhicule peut être équipé d'un toit ouvrant ou d'un toit ouvrant panoramique. Dans cette section, le terme « toit ouvrant » désigne les 2 modèles de toit ouvrant.

ATTENTION

Vous risquez d'être coincé dans la zone de déplacement du toit ouvrant lors de l'ouverture ou de la fermeture. Il y a risque de blessure.

Veillez à ne pas vous trouver dans la zone de déplacement lors de l'ouverture ou de la fermeture.

Si quelqu'un est coincé,

- relâchez immédiatement la touche ou
- actionnez brièvement la touche dans n'importe quelle direction pendant le mouvement automatique

L'ouverture ou la fermeture est alors interrompue.

⚠ ATTENTION

Les enfants risquent de se coincer en actionnant le toit ouvrant, en particulier s'ils sont sans surveillance. Il y a risque de blessure.

Lorsque vous quittez le véhicule, prenez toujours la clé avec vous et verrouillez le véhicule. Ne laissez jamais des enfants sans surveillance à l'intérieur du véhicule.

! Ouvrez le toit ouvrant uniquement lorsqu'il est débarrassé de la neige ou de la glace. Sinon, cela pourrait entraîner des dysfonctionnements.

Ne laissez pas d'objets aux arêtes vives dépasser de l'ouverture du toit ouvrant. Vous risquez d'endommager les baguettes d'étanchéité.

i Lorsque le toit ouvrant est ouvert, des bruits de résonance peuvent s'ajouter aux bruits aérodynamiques. Ces bruits sont dus à de faibles variations de pression dans l'habitacle. Modifiez la position du toit ouvrant ou ouvrez légèrement une des vitres latérales. Cela permet de réduire, voire d'éliminer les bruits.

Fonction d'inversion du toit ouvrant

Le toit ouvrant est équipé d'une fonction d'inversion automatique. Si un objet rigide empêche le toit ouvrant de se fermer complètement ou qu'il entrave le processus de fermeture, celui-ci se rouvre automatiquement. La fonction d'inversion automatique est cependant uniquement un système d'aide et elle n'est pas en mesure de remplacer votre vigilance lors de fermeture du toit ouvrant.

⚠ ATTENTION

La fonction d'inversion ne réagit pas, en particulier

- aux éléments mous, légers et minces (par exemple de petits doigts)
- lors du dernier 1/6 in (des derniers 4 mm) avant la fermeture

- pendant la réinitialisation
- lors d'une nouvelle fermeture manuelle du toit ouvrant immédiatement après une inversion automatique

Par conséquent, la fonction d'inversion ne permet pas d'éviter que vous soyez coincé dans ces situations. Il y a risque de blessure. Veillez à ne pas vous trouver dans la zone de fermeture lors de la fermeture.

Si quelqu'un est coincé,

- relâchez immédiatement la touche ou
- actionnez brièvement la touche dans n'importe quelle direction pendant le mouvement automatique

Le processus de fermeture s'arrête.

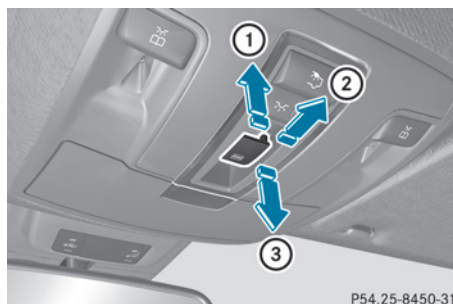
Commande du toit ouvrant**Ouverture et fermeture**

Unité de commande au plafonnier

- ① Soulèvement
- ② Ouverture
- ③ Fermeture/abaissement

► Tournez la clé en position **1** ou **2** dans le contacteur d'allumage.

► Poussez ou tirez la touche  dans la direction correspondante.

i Si vous actionnez la touche  au-delà du point de résistance, vous déclenchez un mouvement automatique dans la direction correspondante. Vous pouvez arrêter le mouvement automatique en appuyant sur la touche une nouvelle fois.

Les mouvements automatiques « ouverture » et « soulèvement » sont disponibles uniquement lorsque le toit ouvrant est fermé.

Le cache du pare-soleil s'ouvre automatiquement lors de l'ouverture du toit ouvrant. Vous pouvez ouvrir ou fermer manuellement le cache du pare-soleil lorsque le toit ouvrant est relevé ou fermé.

- i** Vous pouvez encore commander le toit ouvrant une fois le moteur arrêté ou la clé retirée. Cette fonction reste disponible pendant 5 minutes ou jusqu'à ce que vous ouvriez la porte du conducteur ou du passager.

Réinitialisation

! Si, après la réinitialisation, le toit ouvrant ne peut pas être ouvert ou fermé complètement, adressez-vous à un atelier qualifié.

Si le toit ouvrant s'ouvre ou se ferme uniquement par à-coups, réinitialisez-le.

- ▶ Tournez la clé en position **1** ou **2** dans le contacteur d'allumage.
- ▶ Soulevez complètement l'arrière du toit ouvrant (▷ page 104).
- ▶ Maintenez la touche  appuyée pendant encore 1 seconde.
- ▶ Vérifiez que vous pouvez de nouveau ouvrir et fermer complètement le toit ouvrant (▷ page 104).
- ▶ Si ce n'est pas le cas, répétez les étapes ci-dessus.

Commande du toit ouvrant panoramique

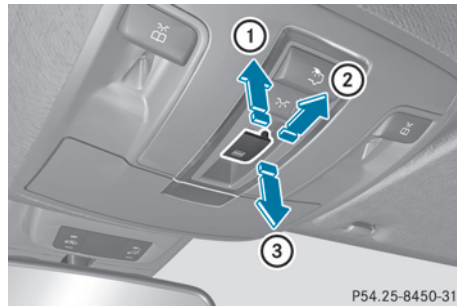



Unité de commande au plafonnier

- ① Soulèvement
- ② Ouverture
- ③ Fermeture/abaissement

Le toit ouvrant panoramique peut être déplacé uniquement lorsque les stores pare-soleil sont ouverts (▷ page 106).

▶ **Ouverture et fermeture** : tournez la clé en position **1** ou **2** dans le contacteur d'allumage.

▶ Poussez ou tirez la touche  dans la direction correspondante.

- i** Si vous actionnez la touche  au-delà du point de résistance, vous déclenchez un mouvement automatique dans la direction correspondante. Vous pouvez arrêter le mouvement automatique en appuyant sur la touche une nouvelle fois.

Le mouvement automatique « soulèvement » est disponible uniquement lorsque le toit ouvrant est fermé.

Commande des stores pare-soleil du toit ouvrant panoramique

Consignes de sécurité importantes

ATTENTION

Vous pouvez être coincé entre le store pare-soleil et le cadre ou le toit ouvrant lors de

l'ouverture ou de la fermeture. Il y a risque de blessure.

Veillez à ne pas vous trouver dans la zone de déplacement du store pare-soleil lors de l'ouverture ou de la fermeture.

Si quelqu'un est coincé,

- relâchez immédiatement la touche
- actionnez brièvement la touche dans n'importe quelle direction pendant le mouvement automatique

L'ouverture ou la fermeture est alors interrompue.

Les stores pare-soleil protègent du rayonnement solaire. Les stores pare-soleil peuvent être ouverts ou fermés simultanément uniquement si le toit ouvrant panoramique est fermé.

Fonction d'inversion des stores pare-soleil

Les stores pare-soleil sont équipés d'une fonction d'inversion automatique. Si un objet rigide empêche un store pare-soleil de se fermer complètement ou qu'il entrave le processus de fermeture, celui-ci se rouvre automatiquement. La fonction d'inversion automatique est cependant uniquement un système d'aide et elle n'est pas en mesure de remplacer votre vigilance lors de la fermeture des stores pare-soleil.

ATTENTION

La fonction d'inversion ne tient notamment pas compte des objets mous, légers et minces, tels que des petits doigts. Par conséquent, la fonction d'inversion ne permet pas d'éviter que vous soyez coincé dans ces situations. Il y a risque de blessure.

Veillez à ne pas vous trouver dans la zone de déplacement lors de la fermeture du store pare-soleil.

Si quelqu'un est coincé,

- relâchez immédiatement la touche
- actionnez brièvement la touche dans n'importe quelle direction pendant le mouvement automatique

Le processus de fermeture s'arrête.

Ouverture et fermeture des stores pare-soleil

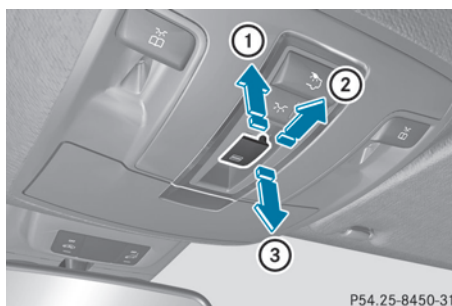

Unité de commande au plafonnier

- ① Ouverture
- ② Ouverture
- ③ Fermeture

► Tournez la clé en position **1** ou **2** dans le contacteur d'allumage.





► Poussez ou tirez la touche  dans la direction correspondante.

i Si vous actionnez la touche  au-delà du point de résistance, vous déclenchez un mouvement automatique dans la direction correspondante. Vous pouvez arrêter le mouvement automatique en appuyant sur la touche une nouvelle fois.

Réinitialisation du toit ouvrant panoramique et des stores pare-soleil

! Si, après la réinitialisation, le toit ouvrant panoramique et les stores pare-soleil ne peuvent pas être ouverts ni fermés complètement, adressez-vous à un atelier qualifié.

Si le toit ouvrant panoramique et les stores pare-soleil s'ouvrent ou se ferment uniquement par à-coups, réinitialisez-les.

- ▶ Tournez la clé en position **1** ou **2** dans le contacteur d'allumage.
- ▶ Tirez la touche  à plusieurs reprises dans le sens de la flèche ③ jusqu'au point de résistance et maintenez-la tirée jusqu'à ce que le toit ouvrant panoramique soit complètement fermé.
- ▶ Maintenez la touche  dans cette position pendant encore 1 seconde.
- ▶ Tirez la touche  à plusieurs reprises dans le sens de la flèche ③ jusqu'au point de résistance et maintenez-la tirée jusqu'à ce que les stores pare-soleil soient complètement fermés.
- ▶ Maintenez la touche  dans cette position pendant encore 1 seconde.
- ▶ Contrôlez que vous pouvez de nouveau ouvrir le toit ouvrant panoramique (▷ page 105) et les stores pare-soleil (▷ page 106) complètement.
- ▶ Si ce n'est pas le cas, répétez les étapes ci-dessus.

Problèmes relatifs au toit ouvrant

Votre véhicule peut être équipé d'un toit ouvrant ou d'un toit ouvrant panoramique. Dans cette section, le terme « toit ouvrant » désigne les 2 modèles de toit ouvrant.

ATTENTION

Lorsque le toit ouvrant se referme immédiatement après un blocage ou une réinitialisation, le toit ouvrant se ferme avec une grande force, voire avec la force maximale. La fonction d'inversion est alors désactivée. Vous risquez alors d'être coincé dans la zone de fermeture. Il y a risque de blessure, voire danger de mort.



Veillez à ne pas vous trouver dans la zone de fermeture.

Si quelqu'un est coincé,

- relâchez immédiatement la touche ou
- actionnez brièvement la touche dans n'importe quelle direction pendant le mouvement automatique

Le processus de fermeture s'arrête.

! Si, en raison d'un défaut, le toit ouvrant ne peut toujours pas être ouvert ou fermé complètement, adressez-vous à un atelier qualifié.

Problèmes	Causes et conséquences possibles et ► Solutions
Il est impossible de fermer le toit ouvrant et la cause du blocage n'est pas visible.	<p>Si le toit ouvrant se bloque lors de sa fermeture et se rouvre légèrement :</p> <p>► Immédiatement après le blocage, tirez de nouveau la touche , située sur l'unité de commande au plafonnier, jusqu'au point de résistance et maintenez-la tirée jusqu'à ce que le toit soit fermé. Le toit ouvrant est fermé avec une plus grande force.</p> <p>Si le toit ouvrant se bloque une nouvelle fois lors de sa fermeture et se rouvre légèrement :</p> <p>► Immédiatement après le blocage, tirez de nouveau la touche , située sur l'unité de commande au plafonnier, jusqu'au point de résistance et maintenez-la tirée jusqu'à ce que le toit soit fermé. Le toit ouvrant se ferme sans protection anticoincement.</p>

i Remarques relatives à la fonction d'inversion automatique du toit ouvrant (► page 104).

Informations utiles	110
Position assise correcte du conducteur	110
Sièges	111
Volant	114
Rétroviseurs	114
Fonction Mémoires	114

Informations utiles

- i** Cette notice d'utilisation décrit tous les modèles ainsi que l'ensemble des équipements de série et optionnels qui étaient disponibles pour votre véhicule au moment de la clôture de la rédaction de cette notice d'utilisation. Des divergences sont possibles selon les pays. Notez que votre véhicule n'est pas obligatoirement équipé de toutes les fonctions décrites. Cela vaut également pour les fonctions et systèmes importants pour la sécurité.
- i** Lisez les informations sur les ateliers qualifiés (▷ page 36).

Position assise correcte du conducteur

⚠ ATTENTION

Pendant la marche, vous risquez de perdre le contrôle du véhicule si vous

- réglez le siège du conducteur, les appuie-tête, le volant ou le rétroviseur
- bouclez votre ceinture de sécurité

Il y a risque d'accident.

Réglez le siège du conducteur, les appuie-tête, le volant ou le rétroviseur et bouclez votre ceinture de sécurité avant de démarrez le moteur.



- ▶ Lors du réglage du siège, tenez compte des consignes de sécurité (▷ page 111).
- ▶ Vérifiez que le réglage du siège ③ est correct.

Réglage électrique des sièges
(▷ page 113)

Lors du réglage des sièges, veillez à ce que

- vous soyez le plus éloigné possible de l'air-bag frontal du conducteur
- vous adoptiez une position assise droite et normale
- vous puissiez boucler votre ceinture de sécurité correctement
- le dossier de votre siège se trouve presque à la verticale
- l'inclinaison de l'assise du siège soit réglée de manière à obtenir un léger soutien au niveau des cuisses
- vous puissiez enfoncer aisément les pédales
- ▶ Vérifiez que le réglage de l'appuie-tête est correct.

Ce faisant, veillez à ce que l'appuie-tête soit réglé de manière à ce que votre tête soit soutenue à hauteur des yeux et repose au centre de l'appuie-tête. Veillez également à régler l'appuie-tête de telle sorte que l'arrière de votre crâne soit le plus près possible de l'appuie-tête.

- ▶ Lors du réglage du volant, respectez les consignes de sécurité (▷ page 114).
- ▶ Vérifiez que le réglage du volant ① est correct.
 - Réglage manuel du volant (▷ page 114)
 - Réglage électrique du volant (▷ page 114)

Lors du réglage du volant, veillez à ce que

- vos bras soient légèrement pliés lorsque vous tenez le volant
- vos jambes puissent bouger librement
- vous puissiez voir parfaitement tous les affichages sur le combiné d'instruments
- ▶ Respectez les consignes de sécurité relatives aux ceintures de sécurité (▷ page 66).
- ▶ Vérifiez que la ceinture de sécurité ② est bouclée correctement (▷ page 68).

La ceinture de sécurité doit

- bien s'appliquer sur le corps
- passer sur l'épaule
- passer, au niveau des hanches, dans le pli de l'aîne
- ▶ Avant de démarrer, réglez les rétroviseurs intérieur et extérieurs de manière à avoir une bonne vue d'ensemble de la circulation (▷ page 114).
- ▶ **Véhicules équipés de la fonction Mémoires:** enregistrez les réglages du siège, du volant et des rétroviseurs extérieurs avec la fonction Mémoires (▷ page 114).

Sièges

Consignes de sécurité importantes

ATTENTION

Si des enfants règlent les sièges, ils risquent de se coincer, notamment s'ils sont sans surveillance. Il y a risque de blessure.

Lorsque vous quittez le véhicule, prenez toujours la clé avec vous et verrouillez le véhicule.

Ne laissez jamais des enfants sans surveillance à l'intérieur du véhicule.

ATTENTION

Pendant la marche, vous risquez de perdre le contrôle du véhicule si vous

- réglez le siège du conducteur, les appuie-tête, le volant ou le rétroviseur
- bouclez votre ceinture de sécurité

Il y a risque d'accident.

Réglez le siège du conducteur, les appuie-tête, le volant ou le rétroviseur et bouclez votre ceinture de sécurité avant de démarrez le moteur.

ATTENTION

Si vous ne faites pas attention lorsque vous réglez la hauteur du siège, vous risquez de vous coincer et de vous blesser ou de coincer et de blesser d'autres occupants du véhicule. Les enfants notamment peuvent actionner par mégarde les touches de réglage électrique des sièges et se coincer. Il y a risque de blessure.

Veillez à ne pas glisser vos mains ou une autre partie du corps sous la tringlerie du système de réglage lors du déplacement du siège.

ATTENTION

Lorsque vous réglez un siège, vous ou un occupant du véhicule risquez de vous coincer, par exemple au niveau de la glissière du siège. Il y a risque de blessure.

Lorsque vous réglez un siège, assurez-vous que personne ne se trouve dans l'espace de manœuvre du siège et ne se coince une partie du corps.

ATTENTION

Si les appuie-tête ne sont pas posés et réglés correctement, ils ne sont pas en mesure d'apporter la protection prévue. Il y a un risque de blessure accru au niveau de la tête et de la nuque, par exemple en cas d'accident ou de freinage brutal !

Roulez toujours avec les appuie-tête posés. Avant de prendre la route, veillez pour chaque occupant du véhicule à ce que la tête soit soutenue à hauteur des yeux et repose au centre de l'appuie-tête.

ATTENTION

Si le dossier du siège ne se trouve pas à la verticale, la ceinture de sécurité ne peut pas offrir la protection prévue. En cas de freinage brutal ou d'accident, vous risquez glisser sous la ceinture de sécurité et de vous blesser, par exemple au niveau du bas-ventre ou du cou. Il y a risque de blessure, voire danger de mort. Réglez le siège correctement avant de prendre la route. Veillez toujours à ce que le dossier se trouve à la verticale.

ATTENTION

Selon les statistiques d'accidents, les enfants sont plus en sécurité lorsque bien retenus sur les sièges arrière, plutôt que sur le siège passager avant. Par conséquent, nous recommandons fortement d'asseoir les enfants sur le siège arrière, dans la mesure du possible. Peu importe la position assise, les enfants de 12 ans et moins devraient être assis et bien retenus par un siège d'enfant approprié, ou un siège d'appoint recommandé pour la taille et le poids de l'enfant. Pour plus d'information, voir la section « Enfants dans le véhicule ».

Le risque pour l'enfant de subir des blessures graves ou mortelles est considérablement plus élevé lorsque le siège d'enfant n'est pas correctement installé dans le véhicule et /ou que l'enfant n'est pas correctement retenu dans le siège d'enfant.

! Pour éviter d'endommager les sièges et le chauffage des sièges, tenez compte des remarques suivantes :

- Veillez à ne pas renverser de liquides sur les sièges. Si quelque chose venait néanmoins à se répandre sur les sièges,

séchez-les aussi rapidement que possible.

- Si les housses sont mouillées ou humides, ne mettez pas le chauffage des sièges en marche. Ne vous servez pas non plus du chauffage des sièges pour sécher les sièges.
- Nettoyez les housses conformément aux recommandations qui figurent dans le chapitre « Entretien de l'intérieur du véhicule ».
- Ne transportez pas de charges lourdes sur les sièges. Ne posez pas non plus d'objets pointus sur les assises (cou-teaux, clous ou outils, par exemple). Dans la mesure du possible, utilisez les sièges uniquement pour le transport des personnes.
- En cas d'utilisation du chauffage des sièges, ne couvrez pas les sièges avec des matériaux isolants (couvertures, manteaux, sacs, housses de protection, sièges-enfants ou rehausses de siège, par exemple).

! Avant de remettre les sièges en position de marche, assurez-vous que le plancher devant et derrière les sièges n'est pas encombré par des objets. Les sièges et/ou les objets risquent d'être endommagés.

i Les appuie-tête des sièges avant ne peuvent pas être déposés. En revanche, les appuie-tête des sièges arrière peuvent être déposés. Vous trouverez de plus amples informations dans la notice d'utilisation numérique.

Pour de plus amples informations, adressez-vous à un atelier qualifié.

i Thèmes associés :

- « Consignes de sécurité importantes » relatives aux airbags (▷ page 54)
- Augmentation du volume de chargement (basculement de la banquette arrière) (▷ page 260)
- Sécurité du transport des enfants (▷ page 72)

Informations figurant dans la notice d'utilisation numérique

Vous trouverez dans la notice d'utilisation numérique des informations sur les thèmes suivants :

- Réglage des sièges
- Réglage des appuie-tête
- Réglage du soutien lombaire à 4 réglages
- Mise en marche et arrêt de la ventilation des sièges

Mise en marche et arrêt du chauffage des sièges

Mise en marche et arrêt

ATTENTION

Si vous enclenchez plusieurs fois de suite le chauffage des sièges, l'assise et les coussins du dossier risquent de devenir très chauds. Dans le cas des personnes qui ont une sensibilité réduite à la chaleur ou qui ont une capacité de réaction limitée aux températures élevées, cela peut avoir des effets sur la santé, voire provoquer des lésions similaires à des brûlures. Il y a risque de blessure.

Par conséquent, n'enclenchez pas le chauffage des sièges plusieurs fois de suite.

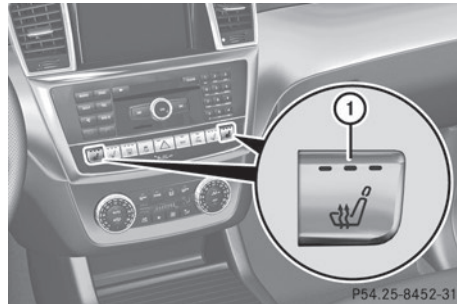

Siège du conducteur et siège du passager

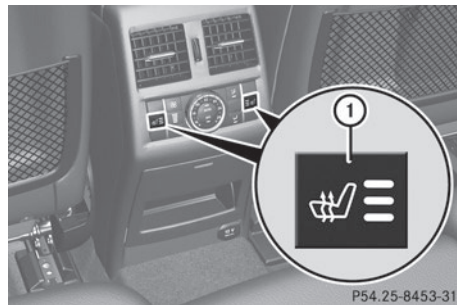

Sièges arrière

Les 3 voyants rouges incorporés à la touche indiquent le niveau de chauffage sélectionné.

Le chauffage passe automatiquement du niveau **3** au niveau **2** au bout de 8 minutes environ.

Le chauffage passe automatiquement du niveau **2** au niveau **1** au bout de 10 minutes environ.

Sur le niveau **1**, le chauffage s'arrête automatiquement au bout de 35 minutes environ.

- ▶ Assurez-vous que la clé se trouve en position **1** ou **2** dans le contacteur d'allumage.
- ▶ **Mise en marche** : appuyez sur la touche **1** autant de fois qu'il est nécessaire pour sélectionner le niveau de chauffage souhaité.
- ▶ **Arrêt** : appuyez sur la touche **1** autant de fois qu'il est nécessaire pour que tous les voyants soient éteints.

i Lorsque la tension de la batterie est trop basse, il se peut que le chauffage des sièges s'arrête.

Problèmes relatifs au chauffage des sièges

Vous trouverez de plus amples informations dans la notice d'utilisation numérique.

Problèmes	Causes et conséquences possibles et ► Solutions
Le chauffage du siège s'est arrêté trop tôt ou ne peut pas être mis en marche.	<p>La tension du réseau de bord est trop basse car le nombre de consommateurs électriques en marche est trop important.</p> <p>► Arrêtez les consommateurs électriques qui ne sont pas indispensables (chauffage de la lunette arrière ou éclairage intérieur, par exemple).</p> <p>Le chauffage du siège se remet automatiquement en marche dès que la batterie est suffisamment chargée.</p>

Volant

Consignes de sécurité importantes

ATTENTION

Pendant la marche, vous risquez de perdre le contrôle du véhicule si vous

- réglez le siège du conducteur, les appuie-tête, le volant ou le rétroviseur
- bouclez votre ceinture de sécurité

Il y a risque d'accident.

Réglez le siège du conducteur, les appuie-tête, le volant ou le rétroviseur et bouclez votre ceinture de sécurité avant de démarrer le moteur.

ATTENTION

Si des enfants règlent le volant, ils risquent de se coincer. Il y a risque de blessure.

Lorsque vous quittez le véhicule, prenez toujours la clé avec vous et verrouillez le véhicule. Ne laissez jamais des enfants sans surveillance à l'intérieur du véhicule.

Informations figurant dans la notice d'utilisation numérique

Vous trouverez dans la notice d'utilisation numérique des informations sur les thèmes suivants :

- Réglage du volant
- Chauffage du volant
- Aide à la montée et à la descente

Rétroviseurs

Vous trouverez dans la notice d'utilisation numérique des informations sur les thèmes suivants :

- Rétroviseur intérieur
- Rétroviseurs extérieurs
- Rétroviseurs à commutation jour/nuit automatique
- Position « marche arrière » du rétroviseur extérieur côté passager

Fonction Mémoires

Vous trouverez dans la notice d'utilisation numérique des informations sur les thèmes suivants :

- Mémorisation des réglages
- Rappel des réglages mémorisés

Informations utiles	116
Eclairage extérieur	116
Eclairage intérieur	120
Remplacement des ampoules	121
Essuie-glaces	125

Informations utiles

- i** Cette notice d'utilisation décrit tous les modèles ainsi que l'ensemble des équipements de série et optionnels qui étaient disponibles pour votre véhicule au moment de la clôture de la rédaction de cette notice d'utilisation. Des divergences sont possibles selon les pays. Notez que votre véhicule n'est pas obligatoirement équipé de toutes les fonctions décrites. Cela vaut également pour les fonctions et systèmes importants pour la sécurité.
- i** Lisez les informations sur les ateliers qualifiés (▷ page 36).

Eclairage extérieur

Remarques générales

Pour des raisons de sécurité, Mercedes-Benz vous recommande de rouler également avec l'éclairage allumé pendant la journée. Sur les véhicules destinés à certains pays, la commande de l'éclairage extérieur du véhicule peut différer en fonction de dispositions légales diverses ou pour des raisons de convenance.

Voyages à l'étranger

Réglage des feux de croisement sur la position symétrique

Vous devez passer à des feux de croisement symétriques dans les pays où le côté de circulation diffère de celui du pays d'immatriculation. Grâce à cette mesure, les usagers circulant en sens inverse ne seront pas éblouis. Lorsque les feux sont réglés en position symétrique, le bord de la voie n'est plus éclairé si loin et si haut.

Faites régler les projecteurs avant de franchir la frontière d'un de ces pays, le plus près possible de la frontière, par un atelier qualifié.

Réglage des feux de croisement sur la position asymétrique à votre retour

Une fois entré dans le pays, faites régler les projecteurs sur la position asymétrique par un atelier qualifié, et ce, le plus près possible de la frontière.

Informations figurant dans la notice d'utilisation numérique

Vous trouverez dans la notice d'utilisation numérique des informations sur les thèmes suivants :

- Feux de détresse
- Désembuage des projecteurs à l'intérieur

Réglage de l'éclairage extérieur

Possibilités de réglage

Vous pouvez régler l'éclairage extérieur à l'aide

- du commutateur d'éclairage
- du commodo (▷ page 118)
- de l'ordinateur de bord

Commutateur d'éclairage

Utilisation

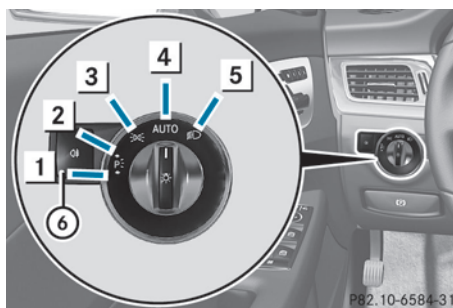

- 1** Feux de stationnement gauches
- 2** Feux de stationnement droits
- 3** Feux de position, éclairage de la plaque d'immatriculation et éclairage des instruments

4  Eclairage extérieur automatique commandé par le capteur de luminosité

5  Feux de croisement/feux de route

6  Feu antibrouillard arrière

Si vous entendez un signal d'alerte lorsque vous quittez le véhicule, cela peut signifier que l'éclairage est allumé.

► Tournez le commutateur d'éclairage sur .

L'éclairage extérieur (à l'exception des feux de position/feux de stationnement) s'éteint automatiquement lorsque

- vous retirez la clé du contacteur d'allumage
- vous ouvrez la porte du conducteur alors que la clé se trouve en position **0** dans le contacteur d'allumage

Eclairage extérieur automatique

ATTENTION

Lorsque le commutateur d'éclairage se trouve sur , les feux de croisement ne s'allument pas automatiquement en cas de brouillard, de chutes de neige ou d'intempéries pouvant gêner la visibilité (embruns, par exemple). Il y a risque d'accident.

Tournez le commutateur d'éclairage sur



L'éclairage extérieur automatique est une fonction conçue uniquement pour vous aider. Vous êtes responsable de l'éclairage de votre véhicule.

Le commutateur d'éclairage est réglé par défaut sur . L'éclairage s'allume et s'éteint automatiquement en fonction de la luminosité ambiante (exception : en cas d'intempéries pouvant gêner la visibilité, telles que brouillard, chutes de neige ou embruns).

- Clé en position **1** dans le contacteur d'allumage : les feux de position s'allument ou

s'éteignent automatiquement en fonction de la luminosité ambiante.

- Si vous avez activé la fonction « Eclairage de jour » par l'intermédiaire de l'ordinateur de bord, l'éclairage de jour ou les feux de position et les feux de croisement s'allument ou s'éteignent automatiquement en fonction de la luminosité ambiante lorsque le moteur tourne.

► **Allumage de l'éclairage extérieur automatique :** tournez le commutateur d'éclairage sur .

Uniquement pour le Canada :

L'éclairage de jour permet aux autres usagers de mieux repérer votre véhicule pendant la journée. Au Canada, la fonction « Eclairage de jour » est prescrite par la loi. Par conséquent, vous ne pouvez pas la désactiver.



Lorsque le moteur tourne et que le véhicule est à l'arrêt, l'éclairage de jour ou les feux de croisement s'éteignent au bout de 3 minutes lorsque vous mettez le levier sélecteur sur **P** à partir d'une position de marche.

Lorsque le moteur tourne, que le véhicule est à l'arrêt et que la luminosité ambiante est forte, l'éclairage de jour et les feux de position s'allument lorsque vous tournez le commutateur d'éclairage sur .

Lorsque le moteur tourne et que vous tournez le commutateur d'éclairage sur , le réglage manuel a priorité sur l'éclairage de jour.

Uniquement pour les Etats-Unis :

L'éclairage de jour permet aux autres usagers de mieux repérer votre véhicule pendant la journée. Pour cela, vous devez avoir activé la fonction « Eclairage de jour » par l'intermédiaire de l'ordinateur de bord.

Lorsque le moteur tourne et que vous tournez le commutateur d'éclairage sur  ou sur , le réglage manuel a priorité sur l'éclairage de jour.

- Aux Etats-Unis, l'éclairage de jour est désactivé d'usine.



Feux de croisement

⚠ ATTENTION

Lorsque le commutateur d'éclairage se trouve sur **AUTO**, les feux de croisement ne s'allument pas automatiquement en cas de brouillard, de chutes de neige ou d'intempéries pouvant gêner la visibilité (embruns, par exemple). Il y a risque d'accident.





Tournez le commutateur d'éclairage sur .

Les feux de position et les feux de croisement s'allument lorsque le contact est mis et que le commutateur d'éclairage se trouve sur  même si le capteur de luminosité n'est pas en mesure de reconnaître l'obscurité. Cela est particulièrement utile en cas de brouillard ou de précipitations.



- ▶ **Allumage des feux de croisement:** tournez la clé en position **2** dans le contacteur d'allumage ou démarrez le moteur.
- ▶ Tournez le commutateur d'éclairage sur . Le voyant vert  qui se trouve sur le combiné d'instruments s'allume.

Feu antibrouillard arrière

Le feu antibrouillard arrière permet aux autres usagers de mieux repérer votre véhicule en cas de brouillard épais. Tenez compte des dispositions relatives à l'utilisation du feu antibrouillard arrière en vigueur dans le pays où vous vous trouvez.

- ▶ **Allumage du feu antibrouillard arrière:** tournez la clé en position **2** dans le contacteur d'allumage ou démarrez le moteur.
- ▶ Tournez le commutateur d'éclairage sur  ou sur **AUTO**.
- ▶ Appuyez sur la touche . Le voyant orange  qui se trouve sur le combiné d'instruments s'allume.
- ▶ **Extinction du feu antibrouillard arrière:** appuyez sur la touche . Le voyant orange  qui se trouve sur le combiné d'instruments s'éteint.

Feux de position



⚠ Si la batterie se décharge fortement, les feux de position et les feux de stationnement s'éteignent automatiquement afin d'assurer le prochain démarrage du moteur. Immobilisez toujours le véhicule dans un lieu sûr et suffisamment éclairé, conformément aux dispositions légales. Évitez d'utiliser les feux de position  pendant plusieurs heures. Si possible, allumez les feux de stationnement droits  ou gauches .

- ▶ **Allumage:** tournez le commutateur d'éclairage sur .

Le voyant vert  qui se trouve sur le combiné d'instruments s'allume.

Feux de stationnement

Lorsque vous allumez les feux de stationnement, l'éclairage du véhicule s'allume du côté correspondant.

- ▶ **Allumage des feux de stationnement:** aucune clé n'est introduite dans le contacteur d'allumage ou la clé se trouve en position **0**.
- ▶ Tournez le commutateur d'éclairage sur  (côté gauche du véhicule) ou sur  (côté droit du véhicule).

Commodo

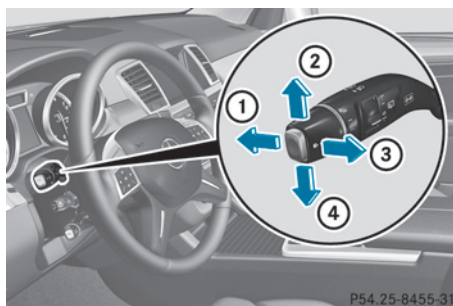

- ① Feux de route
- ② Clignotants droits

P54.25-8455-31

- ③ Appel de phares
- ④ Clignotants gauches

Vous trouverez dans la notice d'utilisation numérique des informations sur les thèmes suivants :

- Clignotants
- Feux de route
- Appel de phares

Eclairage actif dans les virages

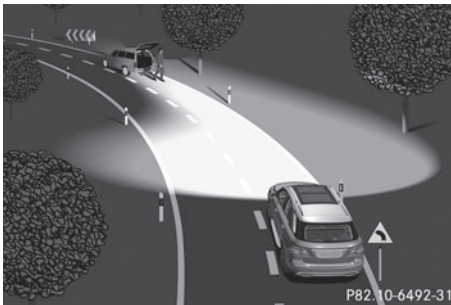

Dans le cas de l'éclairage actif dans les virages, les projecteurs suivent les mouvements de braquage. Les zones importantes continuent d'être éclairées pendant la marche. Piétons, cyclistes et animaux peuvent ainsi être repérés plus tôt.

Actif : lorsque l'éclairage est allumé.

Eclairage d'intersection



L'éclairage d'intersection augmente considérablement l'angle d'éclairage de la portion de

route dans laquelle le véhicule s'engage et permet ainsi de mieux repérer les virages serrés, par exemple. Il peut uniquement être activé lorsque les feux de croisement sont allumés.

Actif :

- Si vous allumez les clignotants ou tournez le volant alors que vous roulez à moins de 25 mph (40 km/h).
- Lorsque vous tournez le volant entre 25 mph (40 km/h) et 45 mph (70 km/h).

Inactif : dès que vous roulez à plus de 25 mph (40 km/h), que vous éteignez les clignotants ou que vous ramenez les roues en ligne droite.

L'éclairage d'intersection peut encore rester allumé pendant 3 minutes au maximum, mais s'éteint ensuite automatiquement.

Assistant adaptatif des feux de route

Consignes de sécurité importantes

⚠ ATTENTION

L'assistant adaptatif des feux de route ne tient pas compte des usagers

- qui n'ont pas d'éclairage propre, tels que les piétons
- dont l'éclairage est faible, tels que les cyclistes
- dont l'éclairage est masqué, par une glissière de sécurité, par exemple

Dans de très rares cas, l'assistant adaptatif des feux de route peut ne pas détecter ou détecter trop tard les usagers équipés d'un éclairage propre. Les feux de route automatiques ne sont alors pas désactivés (ou activés) dans ces situations ou dans des situation similaires. Il y a risque d'accident.

Soyez toujours attentif aux conditions de circulation et éteignez les feux de route à temps.

L'assistant adaptatif des feux de route ne peut pas tenir compte des conditions routières et météorologiques ni des conditions de

circulation. L'assistant adaptatif des feux de route est uniquement un système d'aide. Vous êtes responsable de l'éclairage correct du véhicule en fonction de la luminosité et des conditions de visibilité ambiantes ainsi que des conditions de circulation.

La détection peut notamment être limitée

- lorsque les conditions de visibilité sont mauvaises (en cas de brouillard, de forte pluie ou de chutes de neige, par exemple)
- lorsque les capteurs sont encrassés ou masqués

Remarques générales



Cette fonction vous permet de commuter automatiquement entre les feux de croisement et les feux de route. Le système détecte l'éclairage des véhicules qui arrivent en sens inverse ou qui vous précèdent et passe alors des feux de route aux feux de croisement.

Le système adapte automatiquement le site des feux de croisement en fonction de la distance par rapport aux autres véhicules. Lorsque le système ne détecte plus aucun autre véhicule, il passe de nouveau aux feux de route.

Le capteur optique du système se trouve derrière le pare-brise, au niveau de l'unité de commande au plafonnier.

Activation et désactivation de l'assistant adaptatif des feux de route

► **Activation :** activez la fonction « Assistant adaptatif des feux de route » par l'intermédiaire de l'ordinateur de bord.

► Tournez le commutateur d'éclairage sur **AUTO**.

► Actionnez le commodo dans le sens de la flèche ① au-delà du point de résistance (▷ page 118).

Lorsque le capteur de luminosité allume les feux de croisement dans l'obscurité, le voyant  qui se trouve sur le visuel multifonction s'allume.



Lorsque vous roulez à plus de 28 mph (45 km/h) environ :

Le site des projecteurs est réglé automatiquement en fonction de la distance par rapport aux autres usagers.

Lorsque vous roulez à plus de 35 mph (55 km/h) environ et qu'aucun autre usager n'est détecté :

Les feux de route s'allument automatiquement. Le voyant  qui se trouve sur le combiné d'instruments s'allume également.

Dès que vous roulez à moins de 30 mph (45 km/h) environ ou lorsque d'autres usagers sont détectés ou que la route est suffisamment éclairée :

Les feux de route s'éteignent automatiquement. Le voyant  qui se trouve sur le combiné d'instruments s'éteint. Le voyant  qui se trouve sur le visuel multifonction reste allumé.

► **Désactivation :** tirez le commodo pour le ramener dans sa position initiale.

Le voyant  qui se trouve sur le combiné d'instruments s'éteint.

Eclairage intérieur

Vous trouverez une vue d'ensemble de l'éclairage intérieur et de l'unité de commande au

plafonnier dans la section « Du premier coup d'œil ».

Vous trouverez dans la notice d'utilisation numérique des informations sur les thèmes suivants :

- Commande automatique de l'éclairage intérieur
- Commande manuelle de l'éclairage intérieur
- Eclairage de secours actif en cas d'accident

Remplacement des ampoules

Consignes de sécurité importantes

DANGER

Les ampoules au xénon sont alimentées par une tension très élevée. Si vous touchez les contacts électriques des ampoules au xénon lorsque vous enlevez le couvercle des feux, vous pouvez recevoir une décharge électrique. Il y a danger de mort.

Ne touchez jamais les composants ou les contacts électriques des ampoules au xénon. Confiez toujours les interventions sur les ampoules au xénon à un atelier qualifié.

Vous pouvez reconnaître que votre véhicule est équipé d'ampoules au xénon au détail suivant : lors du démarrage du moteur, le faisceau lumineux des ampoules au xénon se déplace du haut vers le bas, puis à nouveau vers le haut. Pour cela, l'éclairage doit être allumé avant le démarrage du moteur.

ATTENTION

Les ampoules, feux et fiches peuvent devenir brûlants pendant leur utilisation. Lorsque vous remplacez une ampoule, vous risquez de vous brûler au contact de ces composants. Il y a risque de blessure.

Laissez ces composants refroidir avant de remplacer une ampoule.

N'utilisez pas d'ampoules tombées à terre ou dont le verre est rayé.

L'ampoule risque d'éclater lorsque

- vous la touchez
- elle est très chaude
- vous la laissez tomber
- vous la rayez ou la fêlez

Ne montez les ampoules que dans des feux hermétiques adaptés. Utilisez uniquement des ampoules de rechange de même type et de la tension requise.

Les taches sur le verre des ampoules diminuent leur durée de vie. Ne saisissez pas l'ampoule à mains nues. Si nécessaire, nettoyez l'ampoule avec de l'alcool lorsqu'elle est froide et essuyez-la avec un chiffon non pelucheux.

Protégez les ampoules de l'humidité lorsqu'elles sont allumées. Ne mettez pas les ampoules en contact avec un liquide.

Les ampoules au xénon ne sont pas les seules ampoules que vous ne pouvez pas remplacer vous-même. Ne remplacez que les ampoules indiquées (▷ page 121). Faites remplacer les ampoules que vous ne pouvez pas remplacer vous-même par un atelier qualifié.

Si vous avez besoin d'aide pour le remplacement des ampoules, adressez-vous à un atelier qualifié.

Si l'ampoule neuve ne s'allume pas non plus, rendez-vous dans un atelier qualifié.

L'éclairage et la signalisation jouent un rôle essentiel dans la sécurité du véhicule. Veillez par conséquent à ce que toutes les ampoules soient toujours en bon état. Faites contrôler régulièrement le réglage des projecteurs.

Vue d'ensemble du remplacement des ampoules - types d'ampoules

Vous pouvez remplacer les ampoules des feux suivants. Vous trouverez les indications relatives aux types d'ampoules dans la légende.

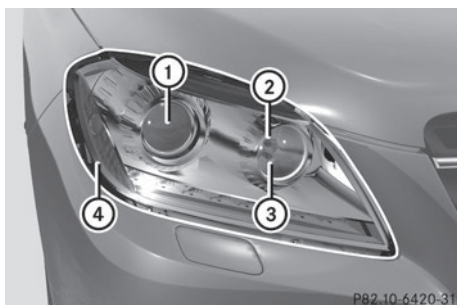

P82.10-6420-31

Projecteur halogène

- ① Feu de croisement: H7 55 W
- ② Feu de route: H7 55 W
- ③ Feu de position/feu de stationnement: W 5 W BV
- ④ Feu de position latéral: WY 5 W

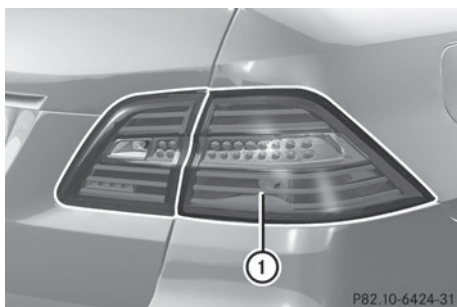

P82.10-6424-31

Blocs optiques arrière

- ① Feu stop: P 21 W-L

Remplacement des ampoules avant

Dépose et pose des caches dans les passages de roue avant

Avant de pouvoir remplacer les ampoules, vous devez déposer les caches qui se trouvent dans les passages de roue avant.

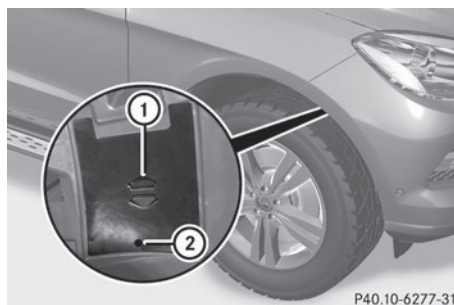

P40.10-6277-31

- ▶ **Dépose:** éteignez le système d'éclairage.
- ▶ Braquez les roues avant vers l'intérieur.
- ▶ Retirez la broche de sécurité ② à l'aide d'un outil adéquat.
- ▶ Poussez le cache ① vers le haut et retirez-le.
- ▶ **Pose:** remettez le cache ① en place et poussez-le vers le bas jusqu'à ce qu'il s'enclenche.
- ▶ Mettez la broche de sécurité ② en place.

Feux de croisement (projecteurs halogènes)

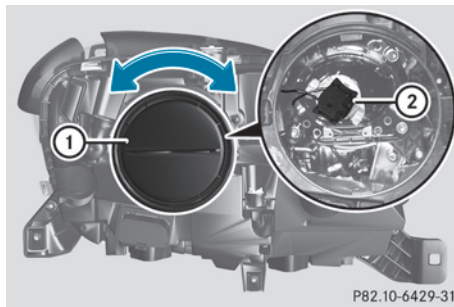

P82.10-6429-31

- ▶ Déposez le cache qui se trouve dans le passage de roue avant (▷ page 122).
- ▶ Tournez le couvercle ① dans le sens inverse des aiguilles d'une montre, puis enlevez-le.
- ▶ Tournez la douille ② dans le sens inverse des aiguilles d'une montre, puis enlevez-la.
- ▶ Retirez l'ampoule de la douille ②.

- ▶ Mettez l'ampoule neuve en place dans la douille ②.
- ▶ Mettez la douille ② en place et tournez-la dans le sens des aiguilles d'une montre.
- ▶ Mettez le couvercle ① en place et tournez-le dans le sens des aiguilles d'une montre.
- ▶ Posez le cache dans le passage de roue avant (▷ page 122).

Feux de route (projecteurs halogènes)

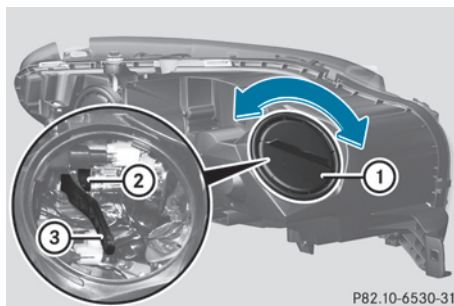

- ▶ Eteignez le système d'éclairage.
- ▶ Ouvrez le capot.
- ▶ Tournez le couvercle ① dans le sens inverse des aiguilles d'une montre, puis enlevez-le.
- ▶ Tirez le levier ③ vers le haut et enlevez la douille ②.
- ▶ Retirez l'ampoule de la douille ②.
- ▶ Mettez l'ampoule neuve en place dans la douille ②.
- ▶ Appuyez sur la douille ② et tirez simultanément le levier ③ vers le bas.
- ▶ Mettez le couvercle ① en place et tournez-le dans le sens des aiguilles d'une montre.

Feux de position/feux de stationnement (projecteurs halogènes)

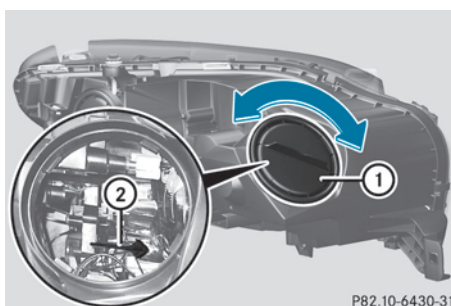

- ▶ Eteignez le système d'éclairage.
- ▶ Ouvrez le capot.
- ▶ Tournez le couvercle ① dans le sens inverse des aiguilles d'une montre, puis enlevez-le.
- ▶ Retirez la douille ②.
- ▶ Retirez l'ampoule de la douille ②.
- ▶ Mettez l'ampoule neuve en place dans la douille ②.
- ▶ Mettez la douille ② en place.
- ▶ Mettez le couvercle ① en place et tournez-le dans le sens des aiguilles d'une montre.

Feux de position latéraux

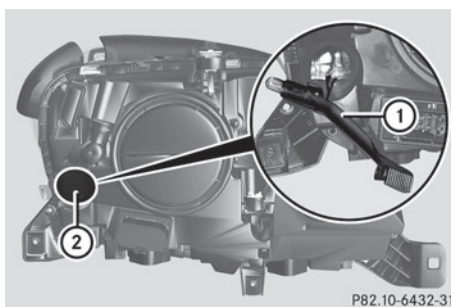

- ▶ Déposez le cache qui se trouve dans le passage de roue avant (▷ page 122).
- ▶ Tournez le cache ② dans le sens inverse des aiguilles d'une montre, puis enlevez-le.
- ▶ Retirez la douille ①.
- ▶ Retirez l'ampoule de la douille ①.

- ▶ Mettez l'ampoule neuve en place dans la douille ①.
- ▶ Mettez la douille ① en place.
- ▶ Mettez le cache ② en place et tournez-le dans le sens des aiguilles d'une montre.
- ▶ Posez le cache dans le passage de roue avant (▷ page 122).

Remplacement des ampoules arrière

Ouverture et fermeture de la trappe de maintenance

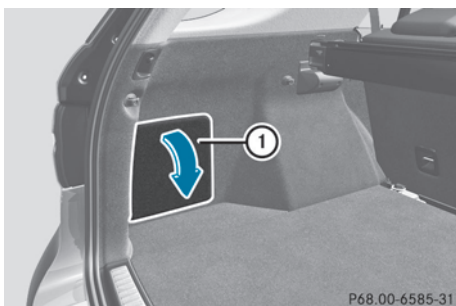

P68.00-6585-31

Trappe de maintenance gauche

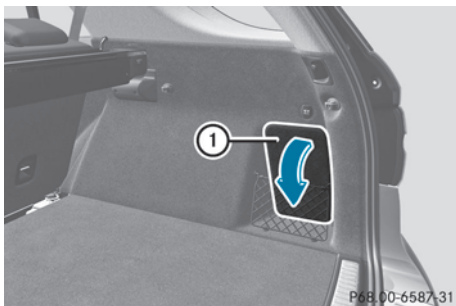

P68.00-6587-31

Trappe de maintenance droite

Avant de pouvoir remplacer les ampoules des feux stop, vous devez ouvrir la trappe de maintenance du compartiment de chargement.

- ▶ **Ouverture:** détachez le haut de la trappe de maintenance ① à l'aide d'un tournevis,

par exemple, puis abaissez la trappe (flèche).

- ▶ Côté droit : retirez d'abord la trousse de premiers secours et tirez le filet à bagages vers le bas.
- ▶ **Fermeture:** remettez la trappe de maintenance ① en place.

Feu stop

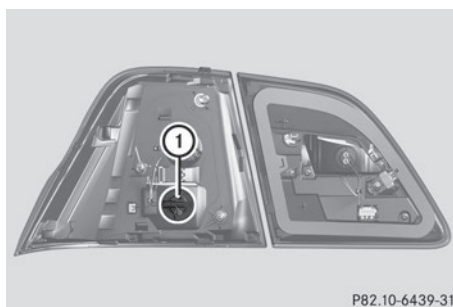

P82.10-6439-31

- ▶ Eteignez le système d'éclairage.
- ▶ Ouvrez le compartiment de chargement.
- ▶ Ouvrez la trappe de maintenance (▷ page 124).
- ▶ Tournez la douille ① dans le sens inverse des aiguilles d'une montre, puis enlevez-la.
- ▶ Retirez l'ampoule de la douille ①.
- ▶ Mettez l'ampoule neuve en place dans la douille ①.
- ▶ Mettez la douille ① en place et tournez-la dans le sens des aiguilles d'une montre.
- ▶ Fermez la trappe de maintenance (▷ page 124).

Essuie-glaces

Mise en marche et arrêt des essuie-glaces

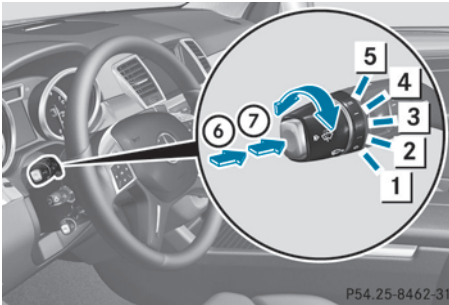

P54.25-8462-31

Commodo

- 1 0 Arrêt
- 2 ... Balayage intermittent lent (faible sensibilité du capteur de pluie)
- 3 Balayage intermittent rapide (sensibilité élevée du capteur de pluie)
- 4 — Balayage continu lent
- 5 ≡ Balayage continu rapide
- 6 ☹ Balayage unique
- 7 ☹ Balayage avec amenée d'eau

- ▶ Mettez le contact.
- ▶ Tournez le commodo sur la position correspondante.

Sur ... ou, la fréquence des cycles de balayage s'adapte automatiquement à l'importance des précipitations. Sur, le capteur de pluie est plus sensible que sur la position ..., d'où une fréquence de balayage plus élevée.

Les vitres ne sont plus nettoyées correctement lorsque les balais d'essuie-glace sont usés. Dès lors, vous n'êtes plus en mesure d'évaluer les conditions de circulation. Remplacez les balais d'essuie-glace 2 fois par an, de préférence au printemps et en automne.

Mise en marche et arrêt de l'essuie-glace arrière

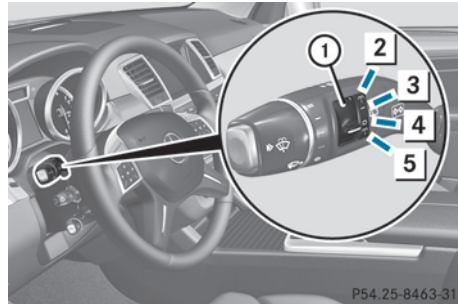

P54.25-8463-31

Commodo

- ① ☹ Commutateur de l'essuie-glace arrière
- 2 ☹ Balayage avec amenée d'eau
- 3 I Mise en marche du balayage intermittent
- 4 0 Arrêt du balayage intermittent
- 5 ☹ Balayage avec amenée d'eau

- ▶ Tournez la clé en position 1 ou 2 dans le contacteur d'allumage (▷ page 139).
- ▶ Tournez le commutateur ① intégré au commodo sur la position correspondante. Un symbole apparaît sur le combiné d'instruments lorsque l'essuie-glace arrière est en marche.

Remplacement des balais d'essuie-glace

Consignes de sécurité importantes

⚠ ATTENTION

Si les essuie-glaces se mettent en marche lors du remplacement des balais d'essuie-glace, vous risquez d'être coincé par le bras d'essuie-glace. Il y a risque de blessure.

Veillez à toujours arrêter les essuie-glaces et couper le contact avant de remplacer les balais d'essuie-glace.

❗ N'ouvrez en aucun cas le capot/hayon tant qu'un bras d'essuie-glace est écarté du pare-brise/de la lunette arrière.

Ne rabattez en aucun cas le bras d'essuie-glace sur le pare-brise/la lunette arrière tant qu'un balai d'essuie-glace n'est pas monté.

Tenez le bras d'essuie-glace lorsque vous remplacez le balai d'essuie-glace. Si vous relâchez le bras d'essuie-glace alors qu'aucun balai d'essuie-glace n'est monté et qu'il retombe sur le pare-brise/la lunette arrière, la vitre peut être endommagée par le choc.

Mercedes-Benz vous recommande de confier le changement des balais d'essuie-glace à un atelier qualifié.

❗ Saisissez les essuie-glaces uniquement par la fixation qui se trouve sur le bras d'essuie-glace afin de ne pas endommager les balais d'essuie-glace.

Remplacement des balais d'essuie-glace du pare-brise

Dépose des balais d'essuie-glace

- ▶ Retirez la clé du contacteur d'allumage.
- ▶ Ecartez le bras d'essuie-glace du pare-brise.



- ▶ Appuyez fermement sur le bouton de déverrouillage ① et dégagez le balai d'essuie-glace ② du bras en le tirant par le haut dans le sens de la flèche.

Pose des balais d'essuie-glace



- ▶ Mettez le balai neuf ① en place dans le support qui se trouve sur le bras et insérez-le dans le sens de la flèche. Le balai d'essuie-glace s'encliquette de manière audible.
- ▶ Vérifiez que le balai est bien fixé.
- ▶ Rabattez le bras d'essuie-glace sur le pare-brise.

Remplacement du balai d'essuie-glace arrière

Dépose du balai d'essuie-glace

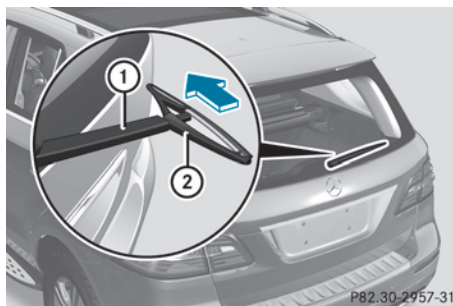

- ▶ Retirez la clé du contacteur d'allumage.
- ▶ Ecartez le bras d'essuie-glace ① de la lunette arrière jusqu'à encliquetage.
- ▶ Placez le balai d'essuie-glace ② de manière à ce qu'il soit perpendiculaire au bras ①.

- ▶ Tenez le bras d'essuie-glace ① et poussez le balai ② dans le sens de la flèche jusqu'à ce qu'il se décroche du bras.
- ▶ Déposez le balai d'essuie-glace ②.

Pose du balai d'essuie-glace

- ▶ Placez le balai neuf ② sur le bras d'essuie-glace ①.
- ▶ Tenez le bras d'essuie-glace ① et poussez le balai ② dans le sens opposé à celui de la flèche jusqu'à encliquetage.
- ▶ Vérifiez que le balai ② est bien fixé.
- ▶ Placez le balai ② de manière à ce qu'il soit parallèle au bras d'essuie-glace ①.
- ▶ Rabattez le bras d'essuie-glace ① sur la lunette arrière.

Problèmes relatifs aux essuie-glaces

Vous trouverez de plus amples informations dans la notice d'utilisation numérique.

Informations utiles	130
Vue d'ensemble des systèmes de climatisation	130
Commande des systèmes de climatisation	135

Informations utiles

- i** Cette notice d'utilisation décrit tous les modèles ainsi que l'ensemble des équipements de série et optionnels qui étaient disponibles pour votre véhicule au moment de la clôture de la rédaction de cette notice d'utilisation. Des divergences sont possibles selon les pays. Notez que votre véhicule n'est pas obligatoirement équipé de toutes les fonctions décrites. Cela vaut également pour les fonctions et systèmes importants pour la sécurité.
- i** Lisez les informations sur les ateliers qualifiés (▷ page 36).

Vue d'ensemble des systèmes de climatisation

Consignes de sécurité importantes

Veillez respecter les réglages recommandés qui sont décrits dans les pages suivantes. Sinon, les vitres risquent de se couvrir de buée.

Pour que les vitres ne se couvrent pas de buée,

- n'arrêtez que brièvement la climatisation
- ne mettez le recyclage d'air en marche que pour une courte durée
- activez la fonction de refroidissement avec déshumidification de l'air
- et, si nécessaire, la fonction de dégivrage du pare-brise pour une courte durée

Le système de climatisation régule la température ainsi que l'humidité de l'air dans l'habitacle et filtre l'air.

La climatisation est opérationnelle uniquement lorsque le moteur tourne. Elle fonctionne de manière optimale uniquement si les vitres latérales et le toit sont fermés.

La fonction d'utilisation de la chaleur résiduelle peut uniquement être activée et désactivée lorsque le contact est coupé (voir la

rubrique « Chaleur résiduelle » dans la notice d'utilisation numérique).

- i** Par temps chaud, ventilez le véhicule pendant un court instant, par exemple avec l'ouverture confort.
Cela accélère le refroidissement et la température souhaitée dans l'habitacle sera ainsi atteinte plus rapidement.
- i** Le filtre intégré retient la plus grande partie des particules de poussière et la totalité du pollen des fleurs. L'encrassement du filtre réduit la quantité d'air pouvant ventiler l'habitacle. Tenez compte de l'intervalle de remplacement du filtre qui est spécifié dans le carnet de maintenance. Etant donné que cet intervalle dépend des conditions environnementales (forte pollution de l'air, par exemple), il peut être plus court que celui spécifié dans le carnet de maintenance.
- i** Il se peut que la fonction de séchage du climatiseur s'active automatiquement une heure après que vous avez retiré la clé du contacteur d'allumage. Le véhicule est alors ventilé pendant 30 minutes.

Unité de commande du climatiseur automatique THERMATIC 2 zones

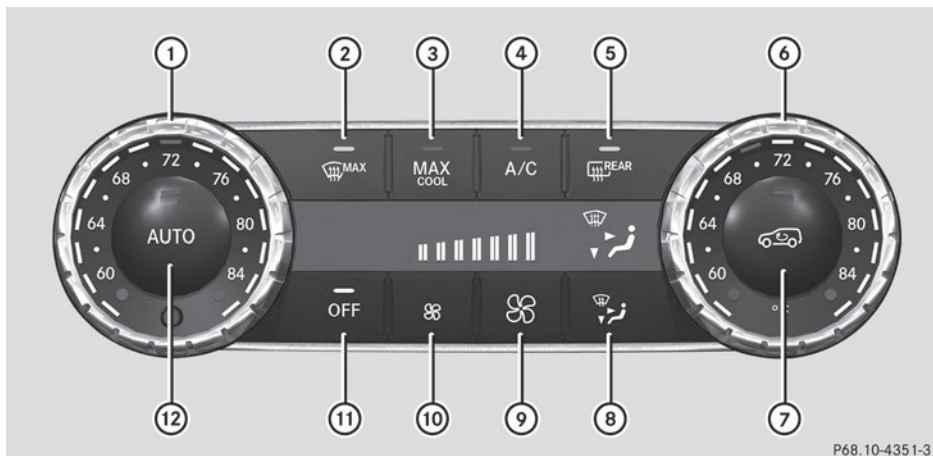

P68.10-4351-31

Uniquement pour les Etats-Unis

Unité de commande avant

- ① Réglage de la température, côté gauche
- ② Dégivrage du pare-brise
- ③ Mise en marche et arrêt du refroidissement maximal MAX COOL
- ④ Mise en marche et arrêt du refroidissement avec déshumidification de l'air
- ⑤ Mise en marche et arrêt du chauffage de la lunette arrière
- ⑥ Réglage de la température, côté droit
- ⑦ Mise en marche et arrêt du recyclage d'air
- ⑧ Réglage de la répartition d'air
- ⑨ Augmentation du débit d'air
- ⑩ Diminution du débit d'air
- ⑪ Mise en marche et arrêt de la climatisation
- ⑫ Régulation automatique de la climatisation

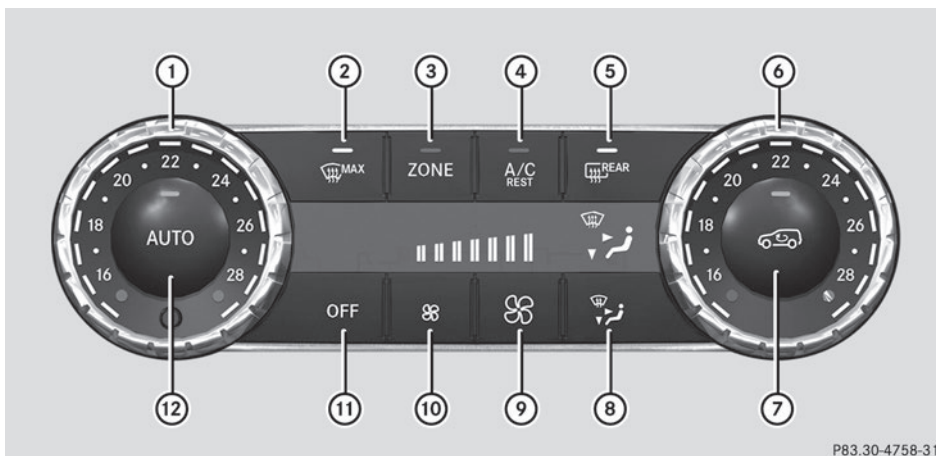

P83.30-4758-31

Climatisation

Uniquement pour le Canada

Unité de commande avant

- ① Réglage de la température, côté gauche
- ② Dégivrage du pare-brise
- ③ Activation et désactivation de la fonction ZONE
- ④ Mise en marche et arrêt du refroidissement avec déshumidification de l'air ou mise en marche et arrêt du système d'utilisation de la chaleur résiduelle
- ⑤ Mise en marche et arrêt du chauffage de la lunette arrière
- ⑥ Réglage de la température, côté droit
- ⑦ Mise en marche et arrêt du recyclage d'air
- ⑧ Réglage de la répartition d'air
- ⑨ Augmentation du débit d'air
- ⑩ Diminution du débit d'air
- ⑪ Mise en marche et arrêt de la climatisation
- ⑫ Régulation automatique de la climatisation

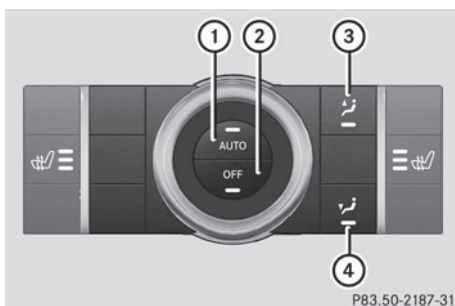

P83.50-2187-31

Unité de commande arrière

- ① Régulation automatique de la climatisation à l'arrière
- ② Mise en marche et arrêt de la climatisation à l'arrière

- ③ Réglage de la répartition de l'air sortant des buses arrière
- ④ Réglage de la répartition de l'air sortant des buses du plancher

Unité de commande du climatiseur automatique THERMOTRONIC 3 zones

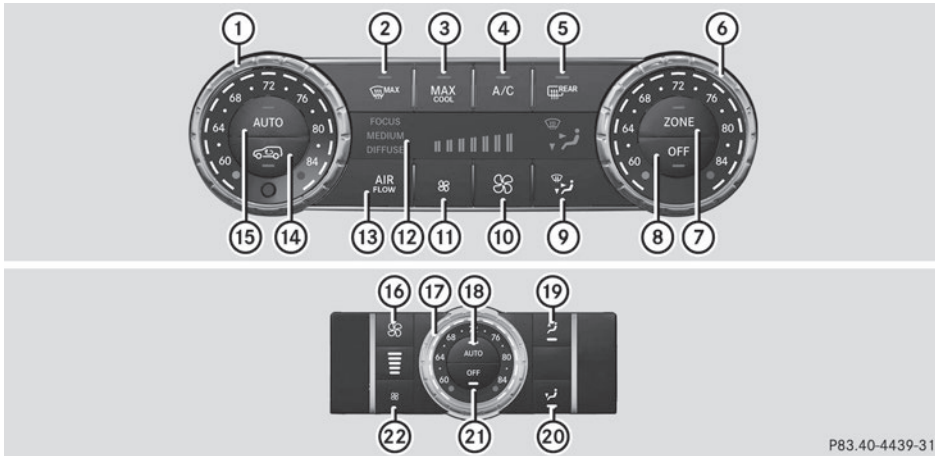

Uniquement pour les Etats-Unis

Unité de commande avant

- ① Réglage de la température, côté gauche
- ② Dégivrage du pare-brise
- ③ Mise en marche et arrêt du refroidissement maximal MAX COOL
- ④ Mise en marche et arrêt du refroidissement avec déshumidification de l'air
- ⑤ Mise en marche et arrêt du chauffage de la lunette arrière
- ⑥ Réglage de la température, côté droit
- ⑦ Activation et désactivation de la fonction ZONE
- ⑧ Mise en marche et arrêt de la climatisation
- ⑨ Réglage de la répartition d'air
- ⑩ Augmentation du débit d'air
- ⑪ Diminution du débit d'air
- ⑫ Visuel
- ⑬ Réglage du mode de régulation de la climatisation
- ⑭ Mise en marche et arrêt du recyclage d'air
- ⑮ Régulation automatique de la climatisation

Unité de commande arrière

- ⑯ Augmentation du débit d'air
- ⑰ Réglage de la température
- ⑱ Régulation automatique de la climatisation à l'arrière

- ⑲ Réglage de la répartition de l'air sortant des buses arrière
- ⑳ Réglage de la répartition de l'air sortant des buses du plancher
- ㉑ Mise en marche et arrêt de la climatisation à l'arrière
- ㉒ Diminution du débit d'air

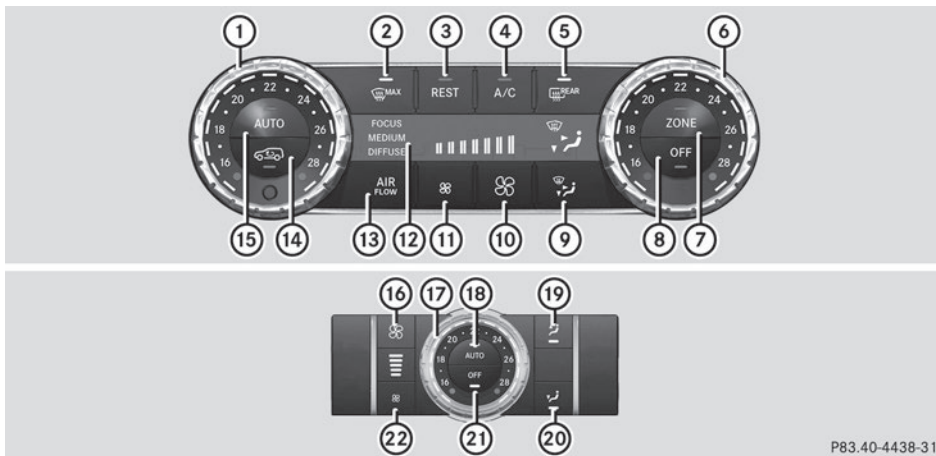

P83.40-4438-31

Climatisation

Uniquement pour le Canada

Unité de commande avant

- ① Réglage de la température, côté gauche
- ② Dégivrage du pare-brise
- ③ Mise en marche et arrêt du système d'utilisation de la chaleur résiduelle
- ④ Mise en marche et arrêt du refroidissement avec déshumidification de l'air
- ⑤ Mise en marche et arrêt du chauffage de la lunette arrière
- ⑥ Réglage de la température, côté droit
- ⑦ Activation et désactivation de la fonction ZONE
- ⑧ Mise en marche et arrêt de la climatisation
- ⑨ Réglage de la répartition d'air
- ⑩ Augmentation du débit d'air
- ⑪ Diminution du débit d'air
- ⑫ Visuel
- ⑬ Réglage du mode de régulation de la climatisation
- ⑭ Mise en marche et arrêt du recyclage d'air
- ⑮ Régulation automatique de la climatisation

Unité de commande arrière

- ⑯ Augmentation du débit d'air
- ⑰ Réglage de la température
- ⑱ Régulation automatique de la climatisation à l'arrière

- ⑲ Réglage de la répartition de l'air sortant des buses arrière
- ⑳ Réglage de la répartition de l'air sortant des buses du plancher
- ㉑ Mise en marche et arrêt de la climatisation à l'arrière
- ㉒ Diminution du débit d'air

Commande des systèmes de climatisation

Vous trouverez dans la notice d'utilisation numérique des informations sur les thèmes suivants :

- Mise en marche et arrêt de la climatisation
- Mise en marche et arrêt du refroidissement avec déshumidification de l'air
- Régulation automatique de la climatisation
- Réglage du mode de régulation de la climatisation
- Réglage de la température
- Réglage de la répartition d'air
- Réglage du débit d'air
- Activation et désactivation de la fonction ZONE
- Dégivrage du pare-brise
- Refroidissement maximal MAX COOL
- Desembuage des vitres
- Mise en marche et arrêt du chauffage de la lunette arrière
- Mise en marche et arrêt du recyclage d'air
- Mise en marche et arrêt du système d'utilisation de la chaleur résiduelle
- Réglage des buses de ventilation

Informations utiles	138
Consignes de rodage	138
Conduite	138
Boîte de vitesses automatique	145
Ravitaillement en carburant	147
Stationnement	153
Recommandations pour la conduite	154
Systèmes d'aide à la conduite	156
Traction d'une remorque	198

Informations utiles

- i** Cette notice d'utilisation décrit tous les modèles ainsi que l'ensemble des équipements de série et optionnels qui étaient disponibles pour votre véhicule au moment de la clôture de la rédaction de cette notice d'utilisation. Des divergences sont possibles selon les pays. Notez que votre véhicule n'est pas obligatoirement équipé de toutes les fonctions décrites. Cela vaut également pour les fonctions et systèmes importants pour la sécurité.
- i** Lisez les informations sur les ateliers qualifiés (▷ page 36).

Consignes de rodage

Consignes de sécurité importantes

Des garnitures et des disques de frein neufs ou de rechange ne permettent d'obtenir un effet de freinage optimal qu'après plusieurs centaines de kilomètres. Vous devez donc compenser l'effet de freinage réduit par une pression accrue sur la pédale de frein.

Les 1 000 premiers miles (1 500 km)

Plus vous ménagerez le moteur au début, plus vous serez satisfait de ses performances par la suite.

- Parcourez par conséquent les 1 000 premiers miles (1 500 km) en faisant varier la vitesse et le régime moteur.
- Pendant cette période, évitez de solliciter trop fortement le moteur, en roulant à pleins gaz par exemple.
- Changez de rapport à temps, au plus tard lorsque l'aiguille du compte-tours se situe entre les $\frac{2}{3}$ et la zone rouge de l'indicateur du compte-tours.

- Ne descendez pas les rapports manuellement pour freiner le véhicule.
- N'enfoncez pas, si possible, la pédale d'accélérateur au-delà du point de résistance (kickdown).

À partir de 1 000 miles (1 500 km), vous pouvez rouler progressivement à pleine vitesse et à des régimes plus élevés.

Consignes de rodage complémentaires pour les véhicules AMG :

- Au cours des 1 000 premiers miles (1 500 km), ne roulez pas à plus de 85 mph (140 km/h).
- Ne faites tourner le moteur au régime maximal de 4 500 tr/min que brièvement.
- Changez de rapport à temps.
- Pour les 1 000 premiers miles (1 500 premiers km), sélectionnez de préférence le programme de conduite **C**.

- i** Tenez également compte de ces consignes de rodage lorsque le moteur ou des éléments de la chaîne cinématique ont été remplacés.
- i** Respectez toujours les limitations de vitesse en vigueur.

Conduite

Consignes de sécurité importantes

ATTENTION

Les objets éventuellement posés sur le plancher côté conducteur risquent d'entraver la course des pédales ou de bloquer une pédale si celle-ci est enfoncée. Cela compromet la sécurité de fonctionnement et la sécurité routière du véhicule. Il y a risque d'accident.

Rangez tous les objets en lieu sûr dans le véhicule afin d'éviter qu'ils ne se retrouvent sur le plancher côté conducteur. Fixez toujours les tapis de sol conformément aux prescriptions afin de ne pas entraver la course des pédales. N'utilisez pas de tapis de sol non fixés.

⚠ ATTENTION

L'utilisation des pédales peut être compromise si vous portez des chaussures inappropriées, par exemple

- des chaussures à semelle compensée
- des chaussures à talons hauts
- des pantoufles

Il y a risque d'accident.

Lorsque vous conduisez, portez toujours des chaussures appropriées afin de pouvoir utiliser les pédales en toute sécurité.

⚠ ATTENTION

Si vous coupez le contact pendant la marche, certaines fonctions importantes pour la sécurité ne seront pas disponibles ou ne le seront que de manière limitée. Cela peut concerner la direction assistée et l'assistance de freinage, par exemple. Vous devez alors fournir un effort beaucoup plus important pour diriger et freiner le véhicule. Il y a risque d'accident.

Ne coupez pas le contact pendant la marche.

⚠ ATTENTION

Si vous roulez alors que le frein de stationnement n'est pas complètement desserré, celui-ci risque de

- surchauffer et de provoquer un incendie
- ne plus assurer sa fonction de blocage

Il y a risque d'incendie et d'accident. Desserrez complètement le frein de stationnement avant de prendre la route.

- !** Faites chauffer le moteur rapidement et sollicitez sa pleine puissance uniquement lorsqu'il a atteint sa température de service.

Mettez la boîte de vitesses automatique sur la position de marche correspondante uniquement lorsque le véhicule est à l'arrêt.

Si vous démarrez le véhicule sur une route glissante, évitez de faire patiner les roues motrices. Vous risquez sinon d'endommager la chaîne cinématique.

- !** **Véhicules AMG:** lorsque la température de l'huile moteur est basse (inférieure à +20 °C/68 °F), le régime maximal est limité afin de protéger le moteur. Pour ménager le moteur et prévenir tout désagrément au niveau du confort, évitez de conduire à pleins gaz lorsque le moteur est froid.

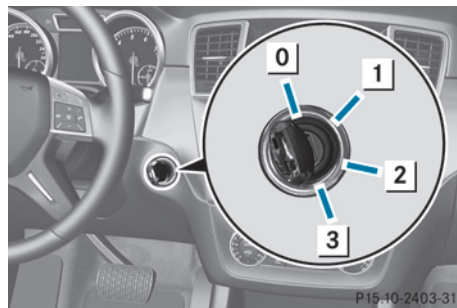
Positions de la clé**Clé**

- 0** Retrait de la clé
- 1** Alimentation de certains consommateurs tels que les essuie-glaces
- 2** Contact (alimentation de tous les consommateurs) et position de marche
- 3** Démarrage du moteur

Tous les voyants du combiné d'instruments s'allument au moment où vous mettez le contact. Si un voyant ne s'éteint pas après le démarrage du moteur ou s'allume pendant la marche, voir (> page 230).

Si la clé reste en position **0** dans le contacteur d'allumage pendant une période prolongée, elle ne peut plus être tournée dans le contacteur d'allumage. La direction est alors bloquée. Pour la débloquer, retirez la clé et réintroduisez-la dans le contacteur d'allumage.

La direction est bloquée lorsque la clé est retirée du contacteur d'allumage.

- Une fois le moteur arrêté, retirez la clé. Sinon, la batterie de démarrage risque de se décharger.

Si vous ne pouvez pas tourner la clé dans le contacteur d'allumage, il se peut que la batterie de démarrage ne soit pas suffisamment chargée.

- ▶ Contrôlez la batterie de démarrage et rechargez-la si nécessaire (▷ page 298).
- ou
- ▶ Essayez l'aide au démarrage (▷ page 300).

i Si la clé ne correspond pas au véhicule, il est tout de même possible de la tourner dans le contacteur d'allumage. Dans ce cas, le contact n'est pas mis. Le moteur ne peut pas être démarré.

KEYLESS-GO

Remarques générales

- Ne posez pas la clé dotée de la fonction KEYLESS-GO
 - à côté d'appareils électroniques, tels qu'un téléphone portable ou une autre clé
 - à côté d'objets métalliques, tels que des pièces de monnaie ou des films métalliques
 - dans des objets métalliques, tels qu'une valise en métal

Cela risque de compromettre le fonctionnement de la clé dotée de la fonction KEYLESS-GO.

Ne posez pas la clé dotée de la fonction KEYLESS-GO dans le porte-gobelets isotherme (▷ page 268). Sinon, la clé dotée de la fonction KEYLESS-GO ne sera pas identifiée.

Les véhicules équipés de la fonction KEYLESS-GO sont dotés d'une clé avec fonction KEYLESS-GO intégrée et d'une touche de démarrage et d'arrêt amovible.

La touche de démarrage et d'arrêt doit se trouver dans le contacteur d'allumage et la clé avec fonction KEYLESS-GO intégrée à l'intérieur du véhicule.

Si vous appuyez sur la touche de démarrage et d'arrêt plusieurs fois de suite, les différentes positions de la clé dans le contacteur d'allumage sont simulées. Ce faisant, vous ne devez pas appuyer sur la pédale de frein.

Si vous appuyez sur la pédale de frein et pressez la touche de démarrage et d'arrêt, le moteur démarre immédiatement.

Vous pouvez retirer la touche de démarrage et d'arrêt du contacteur d'allumage. Vous pouvez alors introduire la clé dans le contacteur d'allumage.

- i** Vous n'avez pas besoin de retirer la touche de démarrage et d'arrêt du contacteur d'allumage lorsque vous quittez le véhicule. Prenez néanmoins toujours la clé avec vous lorsque vous quittez le véhicule. Tant que la clé se trouve à l'intérieur du véhicule,
- le véhicule peut être démarré avec la touche de démarrage et d'arrêt et
 - l'équipement électrique peut être utilisé

i Pour arrêter le moteur pendant la marche, appuyez pendant 3 secondes environ sur la touche de démarrage et d'arrêt. Cette fonction est indépendante de l'arrêt automatique du moteur avec la fonction ECO de démarrage et d'arrêt automatiques du moteur.

Positions de la clé avec la fonction KEYLESS-GO

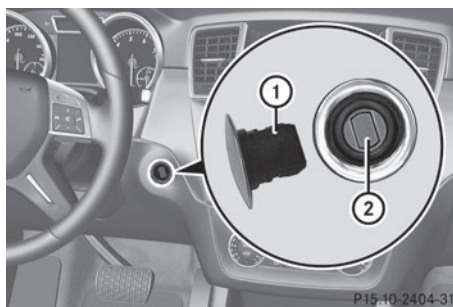

Tous les voyants du combiné d'instruments s'allument au moment où vous mettez le contact. Si un voyant ne s'éteint pas après le

démarrage du moteur ou s'allume pendant la marche, voir (▷ page 230).

► Introduisez la touche de démarrage et d'arrêt ① dans le contacteur d'allumage ②.

i Lorsque vous introduisez la touche de démarrage et d'arrêt ① dans le contacteur d'allumage ②, le système a besoin d'un temps de reconnaissance de 2 secondes. Vous pouvez ensuite utiliser la touche de démarrage et d'arrêt ①.

Etablissement de l'alimentation électrique

► Tant que la touche de démarrage et d'arrêt ① n'a pas été actionnée, l'électronique de bord se trouve dans la position qui correspond à « clé retirée ».

► Appuyez 1 fois sur la touche de démarrage et d'arrêt ①.

L'alimentation électrique est établie. Vous pouvez mettre les essuie-glaces en marche, par exemple.

i L'alimentation électrique est à nouveau coupée lorsque

- la porte du conducteur est ouverte et que
- vous appuyez 2 fois de suite sur la touche de démarrage et d'arrêt ① à partir de cette position

Mise du contact

► Appuyez 2 fois sur la touche de démarrage et d'arrêt ①.

Le contact est mis.

i L'alimentation électrique est à nouveau coupée lorsque

- la porte du conducteur est ouverte et que
- vous appuyez 1 fois sur la touche de démarrage et d'arrêt ① à partir de cette position

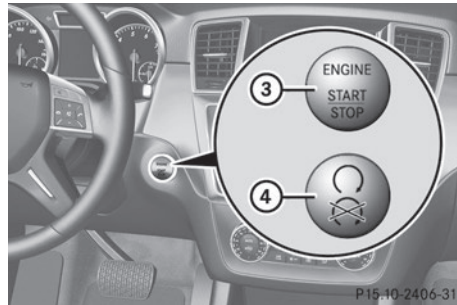

Touche de démarrage et d'arrêt

③ Uniquement pour les Etats-Unis

④ Uniquement pour le Canada

Démarrage du moteur

Consignes de sécurité importantes

⚠ ATTENTION

Si vous laissez des enfants sans surveillance à l'intérieur du véhicule, ils pourraient

- ouvrir les portes et mettre en danger d'autres personnes ou usagers
- descendre du véhicule et se faire renverser
- utiliser les équipements du véhicule et se coincer, par exemple

En outre, les enfants peuvent mettre le véhicule en mouvement, par exemple en

- desserrant le frein de stationnement
- désengageant la position de stationnement P (véhicules équipés d'une boîte de vitesses automatique)
- démarrant le moteur

Il y a risque d'accident et de blessure.

Lorsque vous quittez le véhicule, prenez toujours la clé avec vous et verrouillez le véhicule. Ne laissez jamais des enfants ni des animaux sans surveillance à l'intérieur du véhicule. Conservez la clé hors de portée des enfants.

⚠ ATTENTION

Les moteurs thermiques dégagent des gaz d'échappement toxiques, tels que du monoxyde de carbone. L'inhalation de ces gaz

entraîne des intoxications. Il y a danger de mort. Par conséquent, ne laissez jamais tourner le moteur dans un local fermé sans aération suffisante.



- i** **Véhicules équipés d'un moteur à essence**: après un démarrage à froid, le catalyseur est préchauffé pendant une durée pouvant aller jusqu'à 30 secondes environ. Pendant ce temps, le bruit du moteur peut changer.

Boîte de vitesses automatique

- ▶ Mettez la boîte de vitesses sur **P**. Vous trouverez de plus amples informations dans la notice d'utilisation numérique. L'indicateur de la boîte de vitesses sur le visuel multifonction indique **P**. Vous trouverez de plus amples informations dans la notice d'utilisation numérique.

- i** Vous pouvez également démarrer le moteur lorsque la boîte de vitesses se trouve sur **N**.

Processus de démarrage avec la clé

- ▶ **Démarrage du moteur à essence**: tournez la clé en position **3** (▷ page 139) dans le contacteur d'allumage, puis relâchez-la dès que le moteur tourne.
- ▶ **Démarrage du moteur diesel**: tournez la clé en position **2** (▷ page 139) dans le contacteur d'allumage. Le voyant de préchauffage  qui se trouve sur le combiné d'instruments s'allume.
- ▶ Lorsque le voyant de préchauffage  s'éteint, tournez la clé en position **3** (▷ page 139) dans le contacteur d'allumage, puis relâchez-la dès que le moteur tourne.
- i** Lorsque le moteur est chaud, vous pouvez le démarrer sans préchauffage.

Processus de démarrage avec la fonction KEYLESS-GO

- ▶ Appuyez sur la pédale de frein et maintenez-la enfoncée.
- ▶ **Démarrage du moteur à essence**: appuyez 1 fois sur la touche de démarrage et d'arrêt (▷ page 140). Le moteur démarre.
- ▶ **Démarrage du moteur diesel**: appuyez 1 fois sur la touche de démarrage et d'arrêt (▷ page 140). Le moteur démarre une fois la phase de préchauffage terminée.
- i** La touche de démarrage et d'arrêt vous permet de démarrer votre véhicule sans insérer la clé dans le contacteur d'allumage. La clé doit se trouver à l'intérieur du véhicule et la touche de démarrage et d'arrêt dans le contacteur d'allumage. Le démarrage manuel du moteur est indépendant du démarrage automatique du moteur avec la fonction ECO de démarrage et d'arrêt automatiques du moteur.

Démarrage du véhicule

Boîte de vitesses automatique

ATTENTION

Si le moteur tourne à un régime supérieur au régime de ralenti et que vous passez dans la position **D** ou **R** de la boîte de vitesses, le véhicule peut accélérer par à-coups. Il y a risque d'accident.

Lorsque vous passez dans la position **D** ou **R** de la boîte de vitesses, appuyez toujours fermement sur la pédale de frein et n'accélérez pas en même temps.

- ▶ Appuyez sur la pédale de frein et maintenez-la enfoncée.
- ▶ Mettez la boîte de vitesses sur **D** ou sur **R** (▷ page 145).

- ▶ Relâchez la pédale de frein.
- ▶ Accélérez avec précaution.

Le frein de stationnement électrique se desserre automatiquement. Vous trouverez de plus amples informations dans la notice d'utilisation numérique.

Le voyant rouge **PARK** (uniquement pour les Etats-Unis) ou **(P)** (uniquement pour le Canada) qui se trouve sur le combiné d'instruments s'éteint.

- i** Vous ne pouvez faire passer la boîte de vitesses de la position **P** à la position souhaitée que si vous appuyez sur la pédale de frein. Seule cette opération permet de débloquer le verrou de stationnement. Si vous n'appuyez pas sur la pédale de frein, vous pourrez déplacer le levier sélecteur DIRECT SELECT, mais le verrou de stationnement restera activé.

- i** Le véhicule se verrouille automatiquement de manière centralisée une fois qu'il roule. Les boutons de condamnation des portes descendent.

Vous pouvez cependant ouvrir les portes de l'intérieur à tout moment.

Vous pouvez également désactiver le verrouillage automatique (▷ page 210) des portes.

- i** Après un démarrage à froid, la boîte de vitesses change de rapport à un régime plus élevé. Cela permet au catalyseur d'atteindre plus rapidement sa température de service.

Démarrage du véhicule en cas de traction d'une remorque

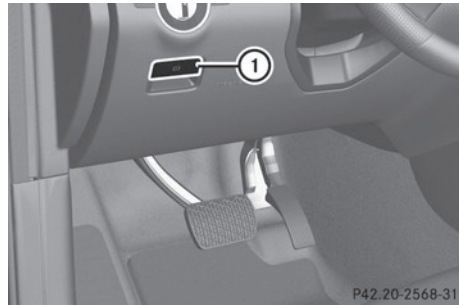

Vous pouvez utiliser le frein de stationnement électrique afin de ne pas reculer lorsque vous démarrez en côte.

- ▶ Appuyez sur la poignée ① et maintenez-la enfoncée.

Le frein de stationnement électrique continue de freiner et empêche le véhicule de reculer.

Le voyant rouge **PARK** (uniquement pour les Etats-Unis) ou **(P)** (uniquement pour le Canada) qui se trouve sur le combiné d'instruments reste allumé.

- ▶ Accélérez.
- ▶ Dès que l'attelage est retenu par la force motrice du moteur, relâchez la poignée ①.

Le frein de stationnement électrique est desserré.

Le voyant rouge **PARK** (uniquement pour les Etats-Unis) ou **(P)** (uniquement pour le Canada) qui se trouve sur le combiné d'instruments s'éteint.

Aide au démarrage en côte

L'aide au démarrage en côte facilite les démarrages en côte, en marche avant ou en marche arrière. Votre véhicule est maintenu à l'arrêt un court instant après que vous avez relâché la pédale de frein. Ainsi, vous disposez de suffisamment de temps pour passer à la pédale d'accélérateur et démarrer avant que le véhicule ne se mette à rouler.

⚠ ATTENTION

L'aide au démarrage en côte cesse après un court instant de freiner votre véhicule, qui peut alors se mettre à rouler. Il y a risque d'accident et de blessure.

Par conséquent, faites passer rapidement votre pied de la pédale de frein à la pédale d'accélérateur. Ne quittez jamais le véhicule lorsqu'il est immobilisé par l'aide au démarrage en côte.

- ▶ Retirez le pied de la pédale de frein. Votre véhicule est maintenu à l'arrêt pendant 1 seconde environ.
- ▶ Démarrez le véhicule.

L'aide au démarrage en côte n'est pas activée lorsque

- vous démarrez sur une route plane ou en descente
- la boîte de vitesses se trouve sur **N**
- le frein de stationnement électrique est serré
- l'ESP® est en panne

Fonction ECO de démarrage et d'arrêt automatiques du moteur**Introduction**

Dans certaines conditions, la fonction ECO de démarrage et d'arrêt automatiques du moteur coupe automatiquement le moteur lorsque le véhicule s'arrête.

Le véhicule redémarre par démarrage automatique du moteur. La fonction ECO de démarrage et d'arrêt automatiques du moteur vous aide ainsi à réduire la consommation de carburant et les émissions de gaz d'échappement de votre véhicule.

Consignes de sécurité importantes**⚠ ATTENTION**

Si le moteur a été arrêté automatiquement et que vous descendez du véhicule, il est redé-

marré automatiquement. Le véhicule peut se mettre à rouler. Il y a risque d'accident et de blessure.

Avant de quitter le véhicule, coupez toujours le contact et immobilisez le véhicule pour qu'il ne puisse pas se mettre à rouler.

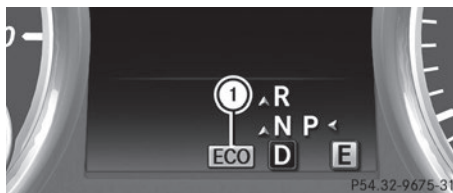
Remarques générales

- ① Affichage de la fonction ECO de démarrage et d'arrêt automatiques du moteur

Si le symbole ECO **ECO** apparaît en vert sur le visuel multifonction, la fonction ECO de démarrage et d'arrêt automatiques du moteur arrête automatiquement le moteur lorsque vous arrêtez le véhicule.

La fonction ECO de démarrage et d'arrêt automatiques du moteur est activée à chaque fois que vous redémarrez le moteur avec la clé ou avec la touche de démarrage et d'arrêt. Lorsque la fonction ECO de démarrage et d'arrêt automatiques du moteur a été désactivée manuellement (▷ page 145) ou est désactivée en raison d'un dysfonctionnement, le symbole ECO **ECO** n'est pas affiché.

Véhicules AMG: le message **Stop/Start active** ou **Stop/Start inactive** disparaît du menu AMG du visuel multifonction.

Véhicules AMG: la fonction ECO de démarrage et d'arrêt automatiques du moteur est disponible uniquement avec le programme de conduite **C**.

Informations figurant dans la notice d'utilisation numérique

Vous trouverez dans la notice d'utilisation numérique des informations sur les thèmes suivants :

- Arrêt automatique du moteur
- Démarrage automatique du moteur
- Désactivation et activation de la fonction ECO de démarrage et d'arrêt automatiques du moteur

Problèmes relatifs au moteur

Vous trouverez de plus amples informations dans la notice d'utilisation numérique.

Boîte de vitesses automatique

Levier sélecteur DIRECT SELECT

Vue d'ensemble de la commande de boîte de vitesses

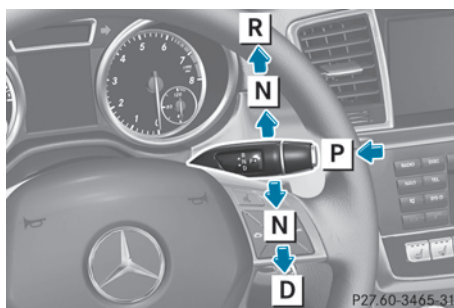

- P** Position de stationnement avec verrou de stationnement
- R** Marche arrière
- N** Point mort
- D** Position de marche

Le levier sélecteur DIRECT SELECT se trouve à droite sur la colonne de direction.

- i** Le levier sélecteur DIRECT SELECT revient toujours en position initiale. La position actuelle de la boîte de vitesses (**P**, **R**, **N** ou **D**) apparaît sur l'indicateur de la

boîte de vitesses qui se trouve sur le visuel multifonction. Vous trouverez de plus amples informations dans la notice d'utilisation numérique.

Vous trouverez dans la notice d'utilisation numérique des informations sur les thèmes suivants :

- Indicateur de la boîte de vitesses et indicateur du programme de conduite
- Passage dans la position de stationnement P
- Passage automatique dans la position de stationnement P
- Engagement de la marche arrière R
- Passage au point mort N
- Engagement de la position de marche D

Informations figurant dans la notice d'utilisation numérique

Vous trouverez dans la notice d'utilisation numérique des informations sur les thèmes suivants :

- Consignes de sécurité importantes
- Positions de la boîte de vitesses
- Changement de rapport
- Recommandations pour la conduite
- Touche de sélection du programme
- Palettes de changement de rapport au volant
- Programme de conduite automatique
- Problèmes relatifs à la boîte de vitesses

Programme de conduite manuel

Informations générales

Dans ce programme de conduite, vous pouvez changer de rapport en permanence en utilisant les palettes de changement de rapport au volant. La boîte de vitesses doit pour cela se trouver sur **D**.

- i** En plus du programme de conduite permanent **M**, vous disposez également du programme de conduite temporaire **M** (voir la notice d'utilisation numérique).

Activation du programme de conduite manuel

Avec le programme de conduite manuel **M**, vous pouvez changer vous-même de rapport en utilisant les palettes qui se trouvent sur le volant lorsque la boîte de vitesses se trouve sur **D**. Le programme de conduite sélectionné et le rapport engagé apparaissent sur le visuel multifonction.

- ▶ **Véhicules AMG**: appuyez brièvement sur la touche de sélection du programme autant de fois qu'il est nécessaire pour que **M** apparaisse sur le visuel multifonction (voir la notice d'utilisation numérique).
- ▶ **Véhicules équipés du Pack ON&OFFROAD**: appuyez brièvement sur la touche de sélection du programme (voir la notice d'utilisation numérique).

Montée des rapports (tous les véhicules à l'exception des véhicules AMG)



- ▶ Tirez la palette droite qui se trouve sur le volant lorsque la recommandation de changement de rapport correspondante **①** apparaît sur le visuel multifonction du combiné d'instruments (voir la notice d'utilisation numérique).
La boîte de vitesses automatique engage le rapport indiqué **②**.

Montée des rapports (véhicules AMG)

- !** Lorsque le programme de conduite manuel **M** est sélectionné, la boîte de vitesses automatique ne monte pas automatiquement les rapports, même si le régime de coupure d'injection est atteint. Lorsque le moteur atteint le régime de coupure d'injection, l'arrivée d'essence est coupée pour éviter un sursrégime. Veuillez impérativement à ce que le régime moteur n'atteigne pas la plage rouge du tachymètre. Sinon, le moteur risque d'être endommagé.

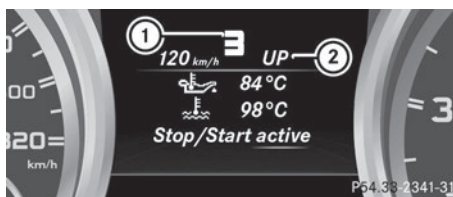

- ① Indicateur du rapport engagé
- ② Indicateur de montée des rapports

Avant que le régime moteur atteigne la zone rouge du compte-tours, un symbole vous invitant à monter les rapports apparaît sur le visuel multifonction.

- ▶ Montez d'un rapport lorsque la couleur du visuel multifonction du tachymètre devient rouge et que le message **UP** est affiché.

Informations figurant dans la notice d'utilisation numérique

Vous trouverez dans la notice d'utilisation numérique des informations sur les thèmes suivants :

- Descente des rapports
- Kickdown
- Désactivation du programme de conduite manuel

Boîte de transfert

- !** Les tests de puissance doivent être effectués uniquement sur un banc d'essai à rouleaux pour véhicules à 2 essieux. Sinon,

cela pourrait endommager le système de freinage ou la boîte de transfert. Prenez contact avec un atelier qualifié pour effectuer un test de puissance.

! L'ESP® étant un système qui fonctionne automatiquement, vous devez arrêter le moteur et couper le contact (clé en position **0** ou **1** dans le contacteur d'allumage ou touche de démarrage et d'arrêt en position **0** ou **1**) lorsque le frein de stationnement électrique doit être testé sur un banc d'essai de freinage (au maximum pendant 10 secondes).

Les interventions de freinage automatiques de l'ESP® peuvent endommager sérieusement le système de freinage.

! Les véhicules équipés de la transmission intégrale 4MATIC ne doivent pas être remorqués avec l'essieu avant ou l'essieu arrière soulevé car cela entraîne des dommages au niveau de la boîte de vitesses.

Ce chapitre s'applique uniquement aux véhicules équipés d'une transmission intégrale permanente (4MATIC). Les 2 essieux, avant et arrière, sont toujours entraînés.

Ravitaillement en carburant

Consignes de sécurité importantes

ATTENTION

Les carburants sont facilement inflammables. Une manipulation incorrecte des carburants peut entraîner un risque d'incendie et d'explosion.

Évitez impérativement d'approcher un feu ou une flamme nue, de fumer ou de provoquer des étincelles. Arrêtez le moteur et le chauffage additionnel (si disponible) avant de ravitailler.

ATTENTION

Les carburants sont toxiques et dangereux pour la santé. Il y a risque de blessure.

Évitez impérativement que du carburant n'entre en contact avec la peau, les yeux ou les vêtements ou qu'il ne soit ingéré. N'inhaliez pas les vapeurs de carburant. Conservez les carburants hors de portée des enfants.

En cas de contact avec du carburant, tenez compte des remarques suivantes :

- En cas de contact avec la peau, rincez immédiatement le carburant avec de l'eau et du savon.
- Si le carburant est entré en contact avec les yeux, rincez immédiatement et soigneusement à l'eau claire. Consultez immédiatement un médecin.
- En cas d'ingestion, consultez immédiatement un médecin. Ne provoquez pas de vomissements.
- Changez immédiatement de vêtements s'ils ont été souillés par du carburant.

ATTENTION

L'accumulation d'électricité statique peut provoquer des étincelles et enflammer les vapeurs de carburant. Il y a risque d'incendie et d'explosion.

Touchez toujours la carrosserie du véhicule juste avant d'ouvrir le bouchon du réservoir ou de saisir le pistolet. Vous éliminez ainsi l'électricité statique éventuellement présente.

ATTENTION

Véhicules équipés d'un moteur diesel :

Si vous mélangez de l'essence au gazole, le point d'inflammation du mélange est inférieur à celui du gazole pur. Lorsque le moteur tourne, des composants du système d'échappement risquent de surchauffer sans que vous le remarquiez. Il y a risque d'incendie. Ne ravitaillez jamais avec de l'essence. Ne mélangez jamais d'essence au gazole.

! Ne ravitaillez pas un véhicule équipé d'un moteur diesel avec de l'essence. Ne ravitaillez pas un véhicule équipé d'un moteur à essence avec du gazole. Ne mettez pas le

contact si vous avez ravitaillé le véhicule par erreur avec un mauvais carburant. Sinon, celui-ci pourrait passer dans le système d'alimentation en carburant. De petites quantités du mauvais carburant suffisent pour endommager le système d'alimentation en carburant et le moteur. Les frais de réparation sont élevés. Prenez contact avec un atelier qualifié et faites vidanger entièrement le réservoir ainsi que les conduites de carburant.

- ❗ Si vous remplissez trop le réservoir de carburant, vous risquez d'endommager le système d'alimentation en carburant.
- ❗ Veillez à ne pas répandre de carburant sur les surfaces peintes. Sinon, vous risquez d'endommager la peinture.
- ❗ Si vous effectuez le ravitaillement à partir d'un jerrycan, utilisez un filtre. Sinon, des particules provenant du jerrycan peuvent boucher les conduites de carburant et/ou le système d'injection.

Ne remontez pas à bord du véhicule pendant le ravitaillement. Vous risqueriez de vous charger à nouveau en électricité statique.

Si vous remplissez trop le réservoir de carburant, du carburant peut gicler lorsque vous retirez le pistolet.

- i Les véhicules polycarburants se reconnaissent à l'autocollant **Ethanol up to E85** qui se trouve à l'intérieur de la trappe du réservoir.

Pour de plus amples informations sur le carburant et la qualité du carburant, voir (> page 357).

Ravitaillement en carburant

Ouverture et fermeture de la trappe du réservoir

Respectez les consignes de sécurité importantes (> page 147).

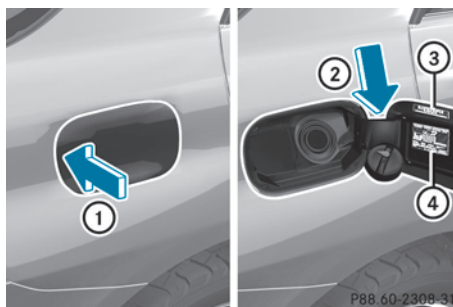

- ① Ouverture de la trappe du réservoir
- ② Rangement du bouchon du réservoir
- ③ Type de carburant à utiliser
- ④ Tableau des pressions de gonflage des pneus

Lorsque vous ouvrez ou fermez le véhicule avec la clé ou avec la fonction KEYLESS-GO, la trappe du réservoir est automatiquement déverrouillée ou verrouillée.

La position du bouchon du réservoir est signalée sur le combiné d'instruments par le symbole . La flèche située à côté de la pompe indique le côté du véhicule.

Ouverture de la trappe du réservoir

- ▶ Coupez le moteur.
- ▶ Retirez la clé du contacteur d'allumage.
- ▶ KEYLESS-GO : ouvrez la porte du conducteur. Cela correspond à « clé en position 0 » (« clé retirée »). Vous pouvez refermer la porte du conducteur.
- ▶ Appuyez sur la trappe du réservoir (flèche ①). La trappe du réservoir s'ouvre.
- ▶ Tournez le bouchon dans le sens inverse des aiguilles d'une montre, puis retirez-le.
- ▶ Placez le bouchon sur le support qui se trouve à l'intérieur de la trappe du réservoir ②.

- ▶ Introduisez la tubulure de remplissage du pistolet entièrement dans le réservoir, accrochez-la et faites le plein.
- ▶ Remplissez le réservoir de carburant uniquement jusqu'à l'arrêt automatique du pistolet.
- ❗ Après le premier arrêt automatique du pistolet, n'ajoutez plus de carburant. Sinon, du carburant risque de s'écouler.

Fermeture de la trappe du réservoir

- ▶ Mettez le bouchon du réservoir en place sur le réservoir, puis tournez-le dans le sens des aiguilles d'une montre jusqu'à ce qu'il s'encliquette de manière audible.
- ▶ Fermez la trappe du réservoir.

❗ Refermez la trappe du réservoir avant de verrouiller le véhicule.

❗ Si vous roulez avec le bouchon du réservoir ouvert, le voyant d'alerte de réserve de carburant clignote .

En outre, le voyant d'alerte de diagnostic moteur  peut s'allumer (> page 230).

Un message apparaît sur le visuel multifonction (> page 211).

Pour de plus amples informations sur les voyants de contrôle et d'alerte qui se trouvent sur le combiné d'instruments, voir (> page 230).

Problèmes relatifs au carburant et au réservoir de carburant

Les problèmes pouvant compromettre la sécurité et les solutions préconisées sont décrits dans cette section. Vous trouverez une description d'autres problèmes et des solutions préconisées dans la notice d'utilisation numérique.

Problèmes	Causes et conséquences possibles et ► Solutions
Le véhicule perd du carburant.	<p>La conduite de carburant ou le réservoir sont défectueux.</p> <p> ATTENTION</p> <p>Il y a risque d'incendie et d'explosion.</p> <ul style="list-style-type: none"> ► Ramenez immédiatement la clé en position 0 dans le contacteur d'allumage, puis retirez-la (► page 139). ► Ne redémarrez le moteur en aucun cas ! ► Prenez contact avec un atelier qualifié.

AdBlue® (véhicules BlueTEC uniquement)

Remarques importantes relatives à l'utilisation

Pour fonctionner correctement, le post-traitement des gaz d'échappement BlueTEC doit être utilisé avec de l'AdBlue® (agent réducteur).

Lorsque le réservoir d'AdBlue® est presque vide, le message **Contrôler additifs** cf. [notice d'utilisation](#) apparaît sur le visuel multifonction.

Lorsque le niveau d'AdBlue® atteint le niveau minimal, le message **Démarrages restants: 16** apparaît sur le visuel multifonction.

Lorsque le message **Démarrages restants: 16** apparaît sur le visuel multifonction, vous pouvez démarrer le moteur encore 16 fois. Si vous ne faites pas le plein d'AdBlue®, vous ne pourrez ensuite **plus démarrer le moteur**. Versez environ 1 gal (3,8 l) d'AdBlue® dans le réservoir. Vous pouvez également confier l'appoint d'AdBlue® à un atelier qualifié.

 Si vous roulez à plus de 10 mph (16 km/h), le message **Contrôler addi-**

tifs cf. [notice d'utilisation](#) disparaît au bout de 1 minute environ.

Lorsque la température extérieure est inférieure à 12 °F (-11 °C), le remplissage peut s'avérer difficile. Si l'AdBlue® est gelé et que le voyant d'alerte est allumé, il se peut que le remplissage ne soit pas possible. Garez le véhicule dans un endroit plus chaud, par exemple dans un garage, jusqu'à ce que l'AdBlue® soit de nouveau liquide. Le remplissage est alors de nouveau possible. Vous pouvez également confier le remplissage du réservoir d'AdBlue® à un atelier qualifié.

Pour de plus amples informations sur le post-traitement des gaz d'échappement BlueTEC et sur l'AdBlue®, adressez-vous à un point de service Mercedes-Benz.

Consignes de sécurité importantes sur le processus de remplissage

L'AdBlue® est un liquide soluble dans l'eau utilisé pour le post-traitement des gaz d'échappement de moteurs diesel. Il est

- non toxique
- incolore et inodore
- non inflammable

De faibles quantités de vapeurs d'ammoniaque risquent de s'échapper si vous ouvrez le réservoir d'AdBlue®.

Les vapeurs d'ammoniaque ont une odeur âcre et irritent surtout la peau, les muqueuses et les yeux. Elles peuvent entraîner des sensations de brûlure au niveau du nez, de la gorge et des yeux. Une toux irritative et des larmes sont possibles.

N'inhalez pas les vapeurs d'ammoniaque. Remplissez le réservoir d'AdBlue® uniquement dans un local bien ventilé.

Évitez que de l'AdBlue® n'entre en contact avec la peau, les yeux ou les vêtements ou qu'il ne soit ingéré. Conservez l'AdBlue® hors de portée des enfants.

En cas de contact avec de l'AdBlue®, tenez compte des remarques suivantes :

- En cas de contact avec la peau, rincez immédiatement les parties touchées par l'AdBlue® avec de l'eau et du savon.
- Si l'AdBlue® est entré en contact avec les yeux, rincez immédiatement et soigneusement à l'eau claire. Consultez immédiatement un médecin.
- En cas d'ingestion d'AdBlue®, rincez-vous immédiatement et soigneusement la bouche. Buvez beaucoup d'eau. Consultez immédiatement un médecin.
- Changez immédiatement de vêtements s'ils ont été souillés par de l'AdBlue®.

! Utilisez uniquement du DEF conforme à la norme ISO 22241. Ne mélangez pas d'additifs au DEF et ne diluez pas le DEF avec de l'eau. Cela risque de détruire le système de post-traitement des gaz d'échappement BlueTEC.

! Pour remplir le réservoir de DEF®, le véhicule doit être à l'horizontale. Le réservoir de DEF® ne peut être rempli comme prévu que si le véhicule est à l'horizontale. Cela permet d'éviter les variations du niveau de remplissage. Le remplissage n'est pas autorisé lorsque le véhicule est incliné.

Vous risquez de trop remplir le réservoir, ce qui peut endommager les composants du post-traitement des gaz d'échappement BlueTEC.

! Si, lors du ravitaillement, du DEF est entré en contact avec des surfaces, rincez immédiatement avec de l'eau ou éliminez le DEF avec un chiffon humide et de l'eau froide. Si le DEF est déjà cristallisé, nettoyez-le avec une éponge et de l'eau froide. Les résidus de DEF cristallisent après un certain temps et encrassent les surfaces concernées.

! Le DEF n'est pas un additif pour carburant et ne doit pas être versé dans le réservoir de carburant. Si du DEF pénètre dans le réservoir de carburant, le moteur risque d'être endommagé.

Pour de plus amples informations sur l'AdBlue®, voir (▷ page 358).

Ouverture du bouchon du réservoir d'AdBlue®

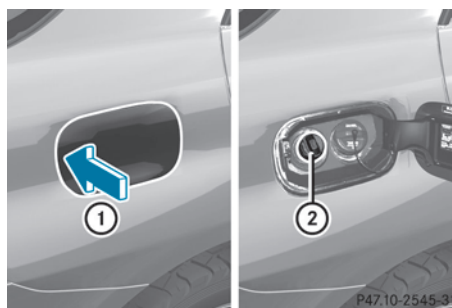

Lorsque vous ouvrez ou fermez le véhicule avec la clé ou avec la fonction KEYLESS-GO, la trappe du réservoir est automatiquement déverrouillée ou verrouillée.

- ▶ Coupez le contact.
- ▶ Appuyez sur la trappe du réservoir (flèche ①).
- La trappe du réservoir s'ouvre.
- ▶ Retirez le bouchon bleu du réservoir d'AdBlue® ② en le tournant dans le sens inverse des aiguilles d'une montre.
- Le bouchon du réservoir d'AdBlue® ② est retenu par une sangle en plastique.

Flacons de remplissage d'AdBlue®

- ! Vissez la bouteille de DEF sans forcer. Sinon, elle pourrait être endommagée.

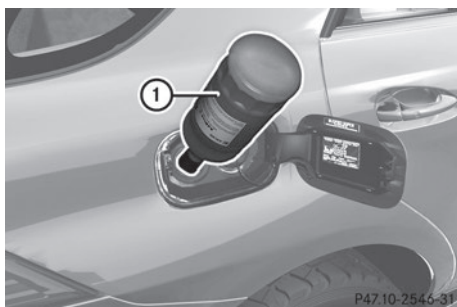

- ▶ Dévissez le capuchon du flacon de remplissage d'AdBlue® ①.
- ▶ Mettez le flacon d'AdBlue® ① en place sur la tubulure de remplissage comme indiqué sur l'illustration, puis vissez-le à la main dans le sens des aiguilles d'une montre.
- ▶ Appuyez sur le flacon d'AdBlue® ① en direction de la tubulure de remplissage. Le réservoir d'AdBlue® se remplit. Cela peut durer 1 minute.
- ① Dès que vous n'appuyez plus sur le flacon d'AdBlue® ①, le processus de remplissage est interrompu et vous pouvez retirer le flacon, même s'il n'est que partiellement vidé.
- ▶ Relâchez le flacon de remplissage d'AdBlue® ①.

- ▶ Retirez le flacon d'AdBlue® ① en le tournant dans le sens inverse des aiguilles d'une montre.
- ▶ Revissez le capuchon du flacon de remplissage d'AdBlue® ①.

Vous pouvez vous procurer des flacons de remplissage d'AdBlue® dans de nombreuses stations-service ou des points de service Mercedes-Benz. Les flacons de remplissage sans bouchon fileté n'offrent aucune protection contre le surremplissage. Si vous remplit trop le réservoir, de l'AdBlue® risque de s'écouler. Mercedes-Benz vous propose des flacons de remplissage spéciaux avec bouchon fileté. Vous pouvez vous les procurer dans tous les points de service Mercedes-Benz.

Fermeture du bouchon du réservoir d'AdBlue®

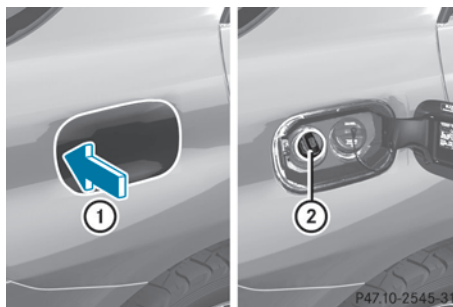

- ▶ Mettez le bouchon du réservoir d'AdBlue® ② en place sur la tubulure de remplissage et tournez-le dans le sens des aiguilles d'une montre.
- ▶ Appuyez sur la trappe du réservoir dans le sens de la flèche ① pour la refermer.
- ▶ Roulez à plus de 10 mph (16 km/h). Le message **Contrôler additifs** cf. **notice d'utilisation** disparaît au bout de 1 minute environ.
- ① Si le message **Contrôler additifs** cf. **notice d'utilisation** reste affiché sur le visuel multifonction, vous devez verser davantage d'AdBlue®.

Stationnement

Consignes de sécurité importantes

ATTENTION

Si des matières inflammables, telles que des feuilles, de l'herbe ou des branches, entrent en contact avec des pièces chaudes du système d'échappement, elles peuvent s'enflammer. Il y a risque d'incendie.

Garez le véhicule de façon à ce qu'aucune matière inflammable n'entre en contact avec des pièces brûlantes du véhicule. Ne vous garez surtout pas sur des champs d'herbe sèche ou de chaume.

ATTENTION

Si vous coupez le contact pendant la marche, certaines fonctions importantes pour la sécurité ne seront pas disponibles ou ne le seront que de manière limitée. Cela peut concerner la direction assistée et l'assistance de freinage, par exemple. Vous devez alors fournir un effort beaucoup plus important pour diriger et freiner le véhicule. Il y a risque d'accident.

Ne coupez pas le contact pendant la marche.

ATTENTION

Si vous laissez des enfants sans surveillance à l'intérieur du véhicule, ils pourraient mettre le véhicule en mouvement, par exemple en

- desserrant le frein de stationnement
- désengageant la position de stationnement **P** (véhicules équipés d'une boîte de vitesses automatique)
- démarrant le moteur

Ils pourraient en outre utiliser les équipements du véhicule. Il y a risque d'accident et de blessure.

Lorsque vous quittez le véhicule, prenez toujours la clé avec vous et verrouillez le véhicule. Ne laissez jamais des enfants sans surveillance à l'intérieur du véhicule.

! Immobilisez toujours correctement le véhicule pour qu'il ne puisse pas se mettre à rouler. Sinon, vous risquez d'endommager le véhicule ou la chaîne cinématique du véhicule.

Pour que le véhicule soit correctement immobilisé, il faut que

- le frein de stationnement électrique soit serré
- la boîte de vitesses soit sur **P** et la clé retirée
- dans les montées ou les descentes, les roues avant soient braquées en direction du trottoir
- dans les montées ou les descentes, le véhicule vide soit immobilisé au niveau de l'essieu avant à l'aide d'une cale ou d'un objet similaire
- dans les montées ou les descentes, le véhicule chargé soit en outre immobilisé au niveau de l'essieu arrière à l'aide d'une cale ou d'un objet similaire

Arrêt du moteur

Consignes de sécurité importantes

ATTENTION

Lorsque vous arrêtez le moteur, la boîte de vitesses passe au point mort **N**. Le véhicule peut se mettre à rouler. Il y a risque d'accident.

Après avoir arrêté le moteur, mettez la boîte de vitesses sur **P**. Le frein de stationnement vous permet d'immobiliser le véhicule à l'arrêt.

Informations figurant dans la notice d'utilisation numérique

Vous trouverez dans la notice d'utilisation numérique une description de la procédure d'arrêt du moteur dans le cas des véhicules équipés d'une boîte de vitesses automatique.

Frein de stationnement électrique

Vous trouverez de plus amples informations dans la notice d'utilisation numérique.

Immobilisation du véhicule

Vous trouverez de plus amples informations dans la notice d'utilisation numérique.

Recommandations pour la conduite**Informations figurant dans la notice d'utilisation numérique**

Vous trouverez dans la notice d'utilisation numérique des informations sur les thèmes suivants :

- Recommandations générales pour la conduite
- Affichage ECO
- Freinage
 - Consignes de sécurité importantes
 - Conduite en descente
 - Sollicitation des freins
 - Trajet sur route mouillée
 - Effet de freinage limité sur les routes salées
 - Maintenance des freins
 - Système de freinage haute performance et de freinage céramique AMG
- Conduite sur route mouillée
- Conduite en hiver
 - Remarques générales
 - Conduite avec des pneus été
 - Trajet sur route glissante

- Conduite en tout-terrain
 - Remarques générales
 - Conduite sur sable
 - Ornières et routes empierrées
 - Franchissement d'obstacles
- Montées et descentes en tout-terrain
 - Angles d'attaque et de sortie
 - Aptitude en côte maximale
 - Sommets de côte
 - Montées et descentes

Conduite en tout-terrain**Consignes de sécurité importantes**** ATTENTION**

Si vous roulez de biais ou faites demi-tour sur une pente, le véhicule peut glisser latéralement, se renverser et se retourner. Il y a risque d'accident.

Lorsque vous montez ou descendez une pente, suivez toujours la ligne de plus grande pente (en ligne droite) et ne faites pas demi-tour.

 ATTENTION

Lorsque le niveau du véhicule est plus élevé, son centre de gravité se trouve également plus haut. En montée et en descente, le risque que le véhicule se renverse est plus élevé. Il y a risque d'accident.

Sélectionnez le niveau du véhicule le plus bas possible.

Lors de trajets en tout-terrain, certaines matières (sable, boue ou eau, par exemple), parfois mélangées à de l'huile, peuvent s'introduire dans les freins. Cela peut diminuer l'efficacité des freins, voire entraîner leur défaillance complète, comme par exemple en cas d'usure accrue. Le comportement au freinage est modifié en fonction des matières qui se sont introduites. Nettoyez les freins après un trajet en tout-terrain. Si vous constatez ensuite une baisse d'efficacité des freins ou

si vous entendez un bruit de frottement, faites immédiatement contrôler le système de freinage par un atelier qualifié. Adaptez votre style de conduite au comportement au freinage modifié.

Les trajets en tout-terrain augmentent le risque de dommages sur le véhicule, qui entraînent ensuite la défaillance de certains organes ou de certains systèmes. Adaptez votre style de conduite à la nature du terrain. Soyez très attentif en conduisant. Faites immédiatement éliminer les dommages sur le véhicule par un atelier qualifié.

Ne mettez pas la boîte de vitesses sur **N** lors de trajets en tout-terrain. Vous pourriez perdre le contrôle du véhicule en essayant de freiner à l'aide du frein de service. Si le véhicule ne peut pas parvenir au sommet d'une côte, engagez la marche arrière et reculez.

Contrôles à effectuer avant un trajet en tout-terrain

- ❗ Si le voyant d'alerte de l'huile moteur s'allume pendant la marche, arrêtez le véhicule dès que possible à l'écart de la circulation. Contrôlez le niveau d'huile moteur. Vous devez tenir compte de l'alerte émise par le voyant de l'huile moteur. Si vous continuez à rouler alors que le symbole est affiché, le moteur risque d'être endommagé.
- ▶ **Niveau d'huile:** contrôlez le niveau d'huile moteur et faites l'appoint si nécessaire. Dans les pentes raides, seul un niveau d'huile suffisant permet de garantir une bonne alimentation en huile du moteur.
- ▶ **Réservoir d'AdBlue® (véhicules Blue-TEC):** contrôlez le niveau de remplissage et faites l'appoint, si nécessaire (> page 150).
- ▶ **Outillage de changement de roue:** contrôlez si le cric fonctionne et assurez-vous que la clé démonte-roue, un câble de remorquage solide et une pelle pliante se trouvent dans le véhicule.

- ▶ **Pneus et jantes:** contrôlez la profondeur des sculptures des pneus et la pression des pneus.
- ▶ Contrôlez l'état des pneus et enlevez les corps étrangers (petits cailloux, par exemple) incrustés dans les jantes ou les pneus.
- ▶ Remplacez les capuchons de valve qui manquent.
- ▶ Remplacez les jantes cabossées ou endommagées.
- ▶ **Jantes:** une jante cabossée ou voilée peut entraîner une perte de pression et endommager le bourrelet du pneu. Par conséquent, contrôlez vos jantes avant un trajet en tout-terrain et remplacez-les si nécessaire.

Contrôles à effectuer après un trajet en tout-terrain

- ❗ Si vous constatez des dommages sur le véhicule à la suite d'un trajet en tout-terrain, faites immédiatement contrôler le véhicule par un atelier qualifié.
- ▶ Désactivez le DSR. Vous trouverez de plus amples informations dans la notice d'utilisation numérique.
- ▶ **Véhicules équipés du Pack AIRMATIC:** sélectionnez un niveau de véhicule plus bas, adapté aux conditions routières (niveau route (Highway) ou niveau haute vitesse (Highspeed), par exemple).
- ▶ Nettoyez les blocs optiques avant et arrière et contrôlez leur état.
- ▶ Nettoyez les plaques d'immatriculation avant et arrière.
- ▶ Nettoyez les jantes et les pneus au jet d'eau et enlevez les corps étrangers incrustés.
- ▶ Nettoyez les roues, les passages de roue et le soubassement au jet d'eau; contrôlez-en l'état et vérifiez l'absence de corps étrangers.
- ▶ Vérifiez que des branches et autres végétaux ne sont pas restés coincés. Ces matières augmentent le risque d'incendie et peu-

vent endommager les conduites de carburant, les flexibles de frein, les soufflets en caoutchouc des articulations d'essieux et des arbres de transmission.

- ▶ Contrôlez impérativement l'état de l'ensemble du soubassement, des pneus, des jantes, de la carrosserie, des freins, de la direction, du train de roulement et du système d'échappement.
- ▶ Après une utilisation du véhicule dans la boue, la vase, les graviers/gravillons, le sable, l'eau ou un milieu salissant semblable, contrôlez l'état des disques de frein, des roues, des garnitures de frein et des articulations d'essieux et nettoyez-les.
- ▶ Si vous ressentez de fortes vibrations à la suite d'un trajet en tout-terrain, vérifiez si des corps étrangers se sont incrustés dans les roues ou dans la chaîne cinématique et éliminez-les, le cas échéant. Les corps étrangers incrustés provoquent un déséquilibre des roues et par conséquent des vibrations.

En tout-terrain, le véhicule est considérablement plus sollicité que sur une route normale. Après un trajet en tout-terrain, contrôlez le véhicule. Les contrôles permettent de déceler les dommages éventuels à temps et de réduire ainsi le risque d'accident pour vous comme pour les autres usagers.

Systèmes d'aide à la conduite

TEMPOMAT

Remarques générales

Le TEMPOMAT maintient la vitesse du véhicule à la valeur que vous avez réglée. Il freine le véhicule automatiquement pour que la vitesse réglée ne soit pas dépassée. Dans les descentes longues et à forte déclivité, vous devez engager à temps un rapport inférieur, en particulier lorsque le véhicule est chargé ou qu'une remorque est tractée. Vous exploitez ainsi l'effet de frein moteur. Ce faisant, vous délestez le système de freinage et évitez

une surchauffe ainsi qu'une usure rapide des freins.

Activez le TEMPOMAT uniquement si vous pouvez rouler à vitesse constante pendant un certain temps. Vous pouvez régler n'importe quelle vitesse supérieure à 20 mph (30 km/h).

i Lors de trajets en tout-terrain, le TEMPOMAT ne doit pas être activé.

Consignes de sécurité importantes

Le TEMPOMAT n'est pas en mesure de diminuer le risque d'accident résultant d'une conduite inadaptée ni d'annuler les lois de la physique. Le TEMPOMAT ne peut pas tenir compte des conditions routières et météorologiques ni des conditions de circulation. Le TEMPOMAT est uniquement un système d'aide. C'est vous qui êtes responsable de la distance de sécurité, de la vitesse du véhicule, de l'opportunité de son freinage et du maintien de la voie.

N'utilisez pas le TEMPOMAT

- lorsque les conditions de circulation ne permettent pas de rouler à vitesse constante (circulation dense ou routes sinueuses, par exemple)
- sur route glissante. Les roues motrices peuvent perdre leur adhérence lors d'un freinage ou d'une accélération et votre véhicule risque de dérapier.
- lorsque les conditions de visibilité sont mauvaises (en cas de brouillard, de forte pluie ou de chutes de neige, par exemple)

En cas de changement de conducteur, attirez son attention sur la vitesse mémorisée.

Manette du TEMPOMAT

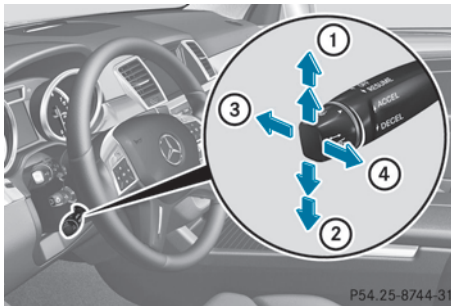

- ① Activation ou augmentation de la vitesse
- ② Activation ou réduction de la vitesse
- ③ Désactivation du TEMPOMAT
- ④ Activation avec la vitesse actuelle ou la dernière vitesse mémorisée

Lorsque vous activez le TEMPOMAT, la vitesse mémorisée apparaît pendant 5 secondes sur le visuel multifonction.

Informations figurant dans la notice d'utilisation numérique

Vous trouverez dans la notice d'utilisation numérique des informations sur les thèmes suivants :

- Conditions d'activation
- Mémorisation, maintien et rappel de la vitesse
- Réglage de la vitesse
- Désactivation du TEMPOMAT

DISTRONIC PLUS

Remarques générales

Le DISTRONIC PLUS régule la vitesse et vous aide de façon automatique à maintenir la distance de sécurité par rapport au véhicule qui précède. Le DISTRONIC PLUS freine le véhicule automatiquement pour que la vitesse réglée ne soit pas dépassée.

Dans les descentes longues et à forte déclivité, vous devez engager à temps un rapport inférieur, en particulier lorsque le véhicule est

chargé ou qu'une remorque est tractée. Vous exploitez ainsi l'effet de frein moteur. Ce faisant, vous délestez le système de freinage et évitez une surchauffe ainsi qu'une usure rapide des freins.

Lorsque le DISTRONIC PLUS détecte un véhicule plus lent qui vous précède, il freine votre véhicule à son approche pour maintenir la distance par rapport à l'autre véhicule à la valeur réglée.

Si le DISTRONIC PLUS détecte un risque de collision, vous êtes averti par un signal optique et sonore. Sans votre intervention, le DISTRONIC PLUS ne peut pas empêcher une collision. Dans ce cas, un signal d'alerte périodique retentit et le voyant d'alerte de distance qui se trouve sur le combiné d'instruments s'allume. Freinez immédiatement afin d'augmenter la distance par rapport au véhicule qui précède ou évitez l'obstacle, dans la mesure où vous pouvez le faire sans danger.

Pour que le DISTRONIC PLUS puisse intervenir, le système de capteurs radar doit être en marche et opérationnel (voir « Système de capteurs radar » dans l'index alphabétique).

Lorsqu'aucun véhicule ne vous précède, le DISTRONIC PLUS se comporte comme le TEMPOMAT et fonctionne entre 20 mph (Canada : 30 km/h) et 120 mph (Canada : 200 km/h). Lorsqu'un véhicule vous précède, il fonctionne entre 0 mph (0 km/h) et 120 mph (Canada : 200 km/h).

N'utilisez pas le DISTRONIC PLUS sur une route dont la déclivité est importante (montée ou descente).

Le DISTRONIC PLUS émet des ondes radar et peut donc s'apparenter aux radars utilisés par les autorités. En cas de questions, vous pouvez montrer le chapitre correspondant de la notice d'utilisation.

i USA only:

This device has been approved by the FCC as a "Vehicular Radar System". The radar sensor is intended for use in an automotive radar system only. Removal, tampering, or

altering of the device will void any warranties, and is not permitted by the FCC. Do not tamper with, alter, or use in any non-approved way.

Any unauthorized modification to this device could void the user's authority to operate the equipment.

i Uniquement pour le Canada : cet appareil est conforme aux dispositions CNR 210 d'Industrie Canada. Son utilisation est soumise aux 2 conditions suivantes :

1) Cet appareil ne doit pas être une source de perturbations nuisibles.

2) Cet appareil doit pouvoir supporter les perturbations captées, notamment celles qui pourraient causer des fonctionnements indésirables.

Le retrait de l'appareil ainsi que toute intervention ou modification entraînent la déchéance des droits résultant de la garantie contractuelle et ne sont pas autorisés. Ne procédez à aucune intervention sur l'appareil.

Les modifications non autorisées effectuées sur cet appareil peuvent entraîner le retrait de l'autorisation d'utilisation de l'appareil.

Consignes de sécurité importantes

ATTENTION

Le DISTRONIC PLUS ne tient pas compte

- des personnes et des animaux
- des obstacles fixes sur la chaussée (véhicules arrêtés ou en stationnement, par exemple)
- des véhicules qui circulent en sens inverse ou sur une voie transversale

Dans ces situations, le DISTRONIC PLUS ne peut donc pas vous avertir ni intervenir. Il y a risque d'accident.

Soyez toujours attentif aux conditions de circulation et prêt à freiner.

ATTENTION

Le DISTRONIC PLUS n'est pas toujours en mesure de détecter les autres usagers, ni d'analyser avec précision les situations complexes.

Dans ce cas, le DISTRONIC PLUS peut

- émettre une alerte à tort et alors freiner le véhicule
- ne pas vous avertir ou ne pas intervenir
- accélérer inopinément

Il y a risque d'accident.

Soyez toujours attentif à la conduite et prêt à freiner, notamment lorsque le DISTRONIC PLUS vous avertit.

ATTENTION

Le DISTRONIC PLUS freine votre véhicule avec une décélération pouvant atteindre 40 % de la décélération maximale possible. Si cette décélération n'est pas suffisante, le DISTRONIC PLUS vous avertit par un signal optique et sonore. Il y a risque d'accident.

Dans ces cas, freinez de vous-même, indépendamment du système, et essayez de contourner les obstacles.

! Lorsque le DISTRONIC PLUS ou la fonction HOLD sont activés, le véhicule freine automatiquement dans certaines situations. Pour éviter d'endommager le véhicule, désactivez le DISTRONIC PLUS et la fonction HOLD dans les situations suivantes ou similaires :

- en cas de remorquage
- lors du passage dans une station de lavage automatique

Le DISTRONIC PLUS n'est pas en mesure de diminuer le risque d'accident résultant d'une conduite inadaptée ni d'annuler les lois de la physique. Le DISTRONIC PLUS ne peut pas tenir compte des conditions routières et météorologiques ni des conditions de circulation. Le DISTRONIC PLUS est uniquement un système d'aide. C'est vous qui êtes responsable de la distance de sécurité, de la

vitesse du véhicule, de l'opportunité de son freinage et du maintien de la voie.

N'utilisez pas le DISTRONIC PLUS

- lorsque les conditions de circulation ne permettent pas de rouler à vitesse constante (circulation dense ou routes sinueuses, par exemple)
- sur route glissante. Les roues motrices peuvent perdre leur adhérence lors d'un freinage ou d'une accélération et votre véhicule risque de dérapier.
- lorsque les conditions de visibilité sont mauvaises (en cas de brouillard, de forte pluie ou de chutes de neige, par exemple)

Il peut arriver que le DISTRONIC PLUS ne détecte pas les véhicules de largeur réduite, tels que les motos ou les véhicules qui suivent une trajectoire décalée.

La détection peut notamment être limitée

- lorsque les capteurs sont encrassés ou masqués
- en cas de chute de neige ou de forte pluie
- en cas de perturbation par d'autres sources radar
- en cas de forte réflexion radar, par exemple dans les parkings couverts

Si le DISTRONIC PLUS ne détecte plus le véhicule qui précède, il peut accélérer le véhicule de manière inopinée pour atteindre la vitesse mémorisée.

Cette vitesse peut

- être trop élevée si vous roulez sur une bretelle ou une voie de décélération
- être si élevée que vous doublez des véhicules roulant sur la voie de gauche alors que vous vous trouvez sur la voie de droite
- être si élevée que vous doublez des véhicules roulant sur la voie de droite alors que vous vous trouvez sur la voie de gauche

En cas de changement de conducteur, attirez son attention sur la vitesse mémorisée.

Manette du TEMPOMAT

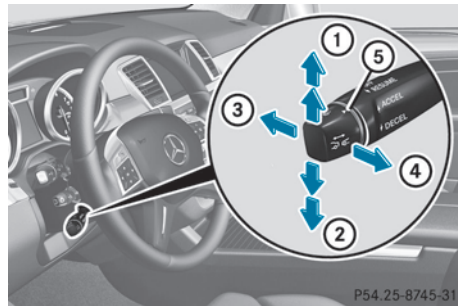

- ① Activation ou augmentation de la vitesse
- ② Activation ou réduction de la vitesse
- ③ Désactivation du DISTRONIC PLUS
- ④ Activation avec la vitesse actuelle ou la dernière vitesse mémorisée
- ⑤ Réglage de la distance de consigne

Activation du DISTRONIC PLUS

Conditions d'activation

Pour pouvoir activer le DISTRONIC PLUS, les conditions suivantes doivent être remplies :

- Le moteur doit tourner. Le cas échéant, il peut s'écouler jusqu'à 2 minutes après le démarrage du véhicule avant que le DISTRONIC PLUS soit opérationnel.
- Le frein de stationnement électrique doit être desserré.
- L'ESP® doit être activé, mais ne doit pas intervenir.
- La boîte de vitesses doit se trouver sur **D**.
- La porte du conducteur doit être fermée lorsque vous passez de la position **P** à **D** ou bien vous devez avoir bouclé votre ceinture de sécurité.
- La porte du passager et les portes arrière doivent être fermées.
- Le programme de conduite tout-terrain 2 doit être désactivé (véhicules équipés du Pack ON&OFFROAD).
- Le DSR doit être désactivé.
- Le véhicule ne doit pas dérapier.

Activation

- Tirez brièvement la manette du TEMPOMAT vers vous ③ ou actionnez-la vers le haut ① ou vers le bas ④.
Le DISTRONIC PLUS est activé.

- **Réglage de la vitesse par paliers de 1 mph (paliers de 1 km/h) :** actionnez brièvement la manette du TEMPOMAT jusqu'au point de résistance vers le haut ① pour augmenter la vitesse ou vers le bas ④ pour la diminuer.
La dernière vitesse mémorisée augmente ou diminue à chaque fois que vous actionnez la manette du TEMPOMAT vers le haut ou vers le bas.

ou

- **Réglage de la vitesse par paliers de 5 mph (paliers de 10 km/h) :** actionnez brièvement la manette du TEMPOMAT au-delà du point de résistance vers le haut ① pour augmenter la vitesse ou vers le bas ④ pour la diminuer.
La dernière vitesse mémorisée augmente ou diminue à chaque fois que vous actionnez la manette du TEMPOMAT vers le haut ou vers le bas.

- Retirez le pied de la pédale d'accélérateur.
Votre véhicule adapte sa vitesse à celle du véhicule qui précède, sans dépasser la vitesse souhaitée et mémorisée.

Si le véhicule qui précède est détecté et affiché sur le visuel multifonction, vous pouvez également activer le DISTRONIC PLUS en dessous de 20 mph (30 km/h). Si le véhicule qui précède n'est plus détecté, par exemple parce qu'il a changé de voie de circulation, le DISTRONIC PLUS est désactivé. A ce moment, un signal sonore retentit.

- ❗ Si vous ne relâchez pas complètement la pédale d'accélérateur, le message **DISTRONIC PLUS inactif** apparaît sur le visuel multifonction. La distance par rapport à un véhicule plus lent qui précède ne sera pas maintenue. Le véhicule roule à la

vitesse déterminée par la position de la pédale d'accélérateur.

Activation avec la vitesse actuelle ou la dernière vitesse mémorisée**⚠ ATTENTION**

Si vous rappelez la vitesse mémorisée et que celle-ci diffère de la vitesse actuelle, le véhicule accélère ou freine. Si vous ne connaissez pas la vitesse mémorisée, le véhicule peut accélérer ou freiner de manière inopinée. Il y a risque d'accident.

Tenez compte des conditions de circulation avant de rappeler la vitesse mémorisée. Si vous ne connaissez pas la vitesse mémorisée, mémorisez de nouveau la vitesse souhaitée.

- Tirez brièvement la manette du TEMPOMAT vers vous ③.
- Retirez le pied de la pédale d'accélérateur.
Le DISTRONIC PLUS est activé et reprend la vitesse actuelle du véhicule s'il s'agit de la première activation ou régule la vitesse en fonction de la dernière valeur mémorisée.

Conduite avec le DISTRONIC PLUS**Démarrage et conduite**

- **Si vous souhaitez démarrer avec le DISTRONIC PLUS :** retirez le pied de la pédale de frein.
- Tirez brièvement la manette du TEMPOMAT vers vous ③ ou actionnez-la vers le haut ① ou vers le bas ④.

ou

- Appuyez brièvement sur la pédale d'accélérateur.
Votre véhicule démarre et adapte sa vitesse à celle du véhicule qui précède.

Lorsqu'aucun véhicule ne vous précède, le DISTRONIC PLUS se comporte comme le TEMPOMAT.

Si le DISTRONIC PLUS constate que le véhicule qui précède roule plus lentement, il

freine votre véhicule. Il maintient ainsi la distance à la valeur réglée.

Si le DISTRONIC PLUS constate que le véhicule qui précède roule plus vite, il accélère votre véhicule. Le véhicule accélère alors au maximum jusqu'à la vitesse mémorisée.

Lorsque vous appuyez sur le frein, vous désactivez le DISTRONIC PLUS, sauf si le véhicule est à l'arrêt.

Changement de file

Si vous changez de file pour rouler sur la voie de dépassement, le DISTRONIC PLUS vous assiste lorsque

- vous roulez à plus de 40 mph (60 km/h)
- le DISTRONIC PLUS maintient la distance nécessaire par rapport au véhicule qui précède
- vous allumez les clignotants correspondants
- le DISTRONIC PLUS ne détecte à ce moment-là aucun risque de collision

Si ces conditions sont réunies, le véhicule accélère. Si le changement de file dure trop longtemps ou si la distance par rapport au véhicule qui précède devient insuffisante, le processus d'accélération est interrompu.

- ❗ Lors d'un changement de file, le DISTRONIC PLUS surveille la voie de gauche sur les véhicules avec direction à gauche et la voie de droite sur les véhicules avec direction à droite.

Arrêt du véhicule

ATTENTION

Lorsque vous quittez le véhicule alors que celui-ci est freiné uniquement par le DISTRONIC PLUS, il peut se mettre à rouler si

- le système ou l'alimentation électrique présentent un défaut
- le DISTRONIC PLUS est désactivé avec la manette du TEMPOMAT, par exemple par un occupant ou de l'extérieur du véhicule
- une intervention est effectuée au niveau du système électrique dans le compartiment

moteur ou au niveau de la batterie ou des fusibles

- vous débranchez la batterie
- la pédale d'accélérateur est actionnée, par exemple par un occupant du véhicule

Il y a risque d'accident.

Avant de quitter le véhicule, désactivez toujours le DISTRONIC PLUS et immobilisez le véhicule pour qu'il ne puisse pas se mettre à rouler.

Si le DISTRONIC PLUS constate que le véhicule qui précède s'arrête, il freine votre véhicule jusqu'à l'arrêt.

Votre véhicule est maintenu à l'arrêt sans que vous ayez à appuyer sur la pédale de frein.

Au bout d'un certain temps, votre véhicule est immobilisé par le frein de stationnement électrique afin de soulager le frein de service.

En fonction de la distance de consigne réglée, votre véhicule s'arrête à une distance appropriée du véhicule qui précède. La distance de consigne se règle avec la molette incorporée à la manette du TEMPOMAT.

Le frein de stationnement électrique immobilise automatiquement le véhicule si le DISTRONIC PLUS est activé et si

- vous ouvrez la porte du conducteur et débouclez votre ceinture de sécurité
- vous arrêtez le moteur, sauf si celui-ci est arrêté par la fonction ECO de démarrage et d'arrêt automatiques du moteur
- un défaut survient dans le système
- l'alimentation électrique est insuffisante

Sur une forte déclivité ou en cas de défaut, la boîte de vitesses peut en outre passer automatiquement sur **P**.

Informations figurant dans la notice d'utilisation numérique

Vous trouverez dans la notice d'utilisation numérique des informations sur les thèmes suivants :

- Réglage de la vitesse
- Réglage de la distance de consigne
- Affichage du DISTRONIC PLUS sur le combiné d'instruments

Désactivation du DISTRONIC PLUS

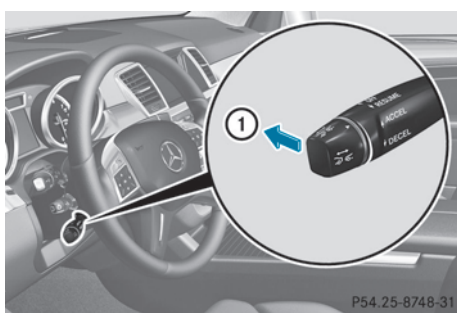

Vous pouvez désactiver le DISTRONIC PLUS de plusieurs façons :

- Actionnez brièvement la manette du TEMPOMAT vers l'avant ①.

ou

- Freinez, sauf si le véhicule est à l'arrêt.

Lorsque vous désactivez le DISTRONIC PLUS, l'affichage **DISTRONIC PLUS désactivé** apparaît pendant 5 secondes environ sur le visuel multifonction.

- ❗ La dernière vitesse réglée reste mémorisée jusqu'à ce que vous coupez le moteur.
- ❗ Vous ne pouvez pas désactiver le DISTRONIC PLUS en appuyant sur la pédale d'accélérateur. Si vous accélérez pour effectuer un dépassement, le DISTRONIC PLUS rétablit la dernière vitesse mémorisée dès que vous relâchez la pédale d'accélérateur.

Le DISTRONIC PLUS se désactive automatiquement si

- vous serrez le frein de stationnement électrique ou si celui-ci immobilise automatiquement le véhicule
- plus aucun véhicule ne vous précède ou n'est détecté alors que vous roulez à moins de 15 mph (25 km/h)
- l'ESP® entre en action ou que vous le désactivez
- la boîte de vitesses se trouve sur **P**, **R** ou **N**
- vous désactivez le système de capteurs radar (> page 210)
- vous tirez la manette du TEMPOMAT vers vous pour démarrer alors que la porte du passager ou l'une des portes arrière est ouverte
- vous activez le DSR
- vous activez le programme de conduite tout-terrain 2 (véhicules équipés du Pack ON&OFFROAD)
- le véhicule a dérapé

Un signal sonore retentit au moment où le DISTRONIC PLUS se désactive. Le message **DISTRONIC PLUS désactivé** apparaît pendant 5 secondes environ sur le visuel multifonction.

Recommandations pour la conduite avec le DISTRONIC PLUS

Remarques générales

Soyez particulièrement vigilant dans les situations suivantes :

- Virages, entrées et sorties de virage
- Trajectoires décalées
- Changement de voie d'un autre véhicule
- Véhicules de largeur réduite
- Obstacles et véhicules à l'arrêt
- Véhicules circulant sur les voies transversales

Dans ces situations, freinez si nécessaire. Le DISTRONIC PLUS est alors désactivé.

Virages, entrées et sorties de virage

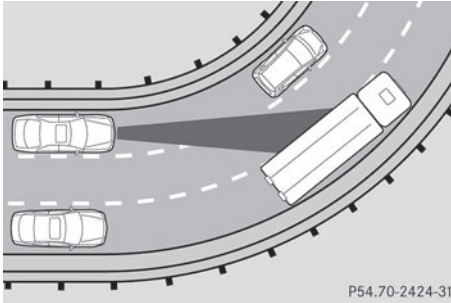

P54.70-2424-31

Dans les virages, le DISTRONIC PLUS ne peut détecter les véhicules que de façon limitée. Il peut alors freiner le véhicule inopinément ou avec retard.

Trajectoires décalées

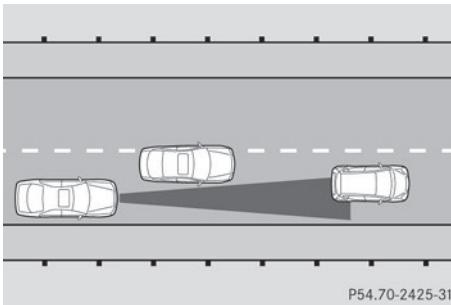

P54.70-2425-31

Le DISTRONIC PLUS peut ne pas détecter les véhicules dont la trajectoire est décalée. Dans ce cas, la distance par rapport au véhicule qui précède sera trop faible.

Changement de voie d'un autre véhicule

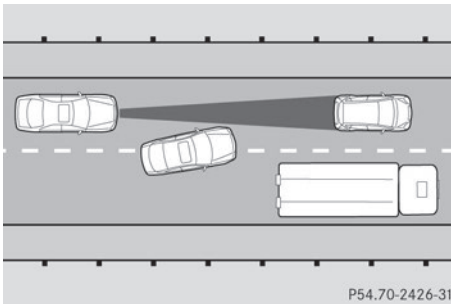

P54.70-2426-31

Le DISTRONIC PLUS ne détecte pas immédiatement les véhicules qui changent de voie. La distance par rapport au véhicule qui change de voie sera trop faible.

Véhicules de largeur réduite

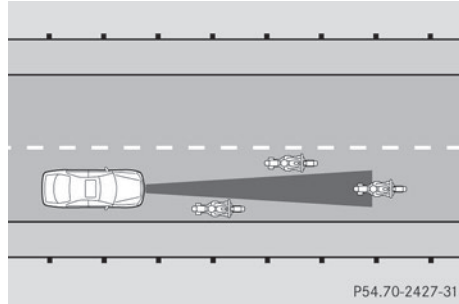

P54.70-2427-31

Le DISTRONIC PLUS ne détecte pas les véhicules qui se trouvent sur les bords de la voie empruntée en raison de leur largeur réduite. Dans ce cas, la distance par rapport au véhicule qui précède sera trop faible.

Obstacles et véhicules à l'arrêt

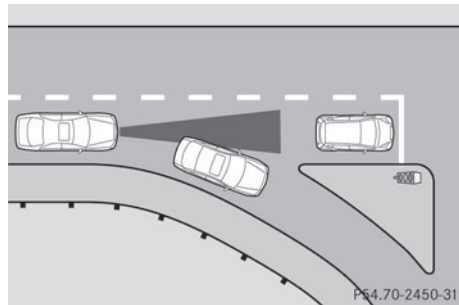

P54.70-2450-31

Le DISTRONIC PLUS ne freine pas en présence d'obstacles ou de véhicules à l'arrêt. Lorsque, par exemple, le véhicule détecté tourne et qu'un obstacle ou un véhicule à l'arrêt se présente, le DISTRONIC PLUS ne freine pas.

Véhicules circulant sur les voies transversales

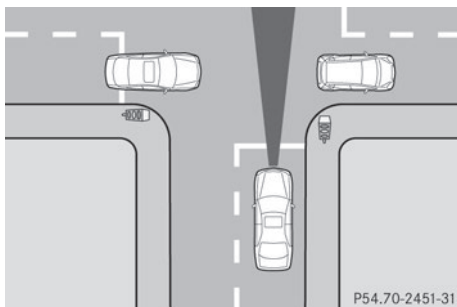

Le **DISTRONIC PLUS** peut détecter à tort des véhicules qui circulent sur les voies transversales. Si vous activez par exemple le **DISTRONIC PLUS** à un feu rouge donnant sur un croisement, votre véhicule peut démarrer de façon intempestive.

Correcteur de niveau (véhicules équipés du Pack ON&OFFROAD)

Consignes de sécurité importantes

Le correcteur de niveau adapte automatiquement le niveau du véhicule aux conditions d'utilisation et aux conditions routières du moment. Cela permet de réduire la consommation de carburant et d'améliorer la tenue de route du véhicule.

Modifiez le réglage du niveau lorsque le véhicule roule. Le véhicule atteindra ainsi plus rapidement le niveau souhaité.

Lorsque vous arrêtez votre véhicule et que la température extérieure change, le niveau du véhicule peut se modifier de manière visible. Si la température baisse, le véhicule s'abaisse ; si la température augmente, le véhicule remonte.

Lorsque le véhicule est à l'arrêt, la compensation de la charge s'effectue au moment où vous déverrouillez le véhicule ou ouvrez une porte. Une variation de niveau importante, par exemple suite à une immobilisation prolongée du véhicule, ne peut cependant s'effectuer que si le moteur tourne. Pour des rai-

sons de sécurité, le véhicule ne s'abaisse que si les portes sont fermées. L'abaissement s'interrompt si vous ouvrez une porte mais reprend dès que vous la refermez.

Pour de plus amples informations sur la conduite en tout-terrain, voir (▷ page 154).

⚠ ATTENTION

Lorsque vous abaissez le véhicule, d'autres personnes risquent d'être coincées entre la carrosserie et les pneus ou sous le véhicule. Il y a risque de blessure.

Lorsque vous abaissez le véhicule, assurez-vous que personne ne se trouve à proximité immédiate des passages de roues ou sous le véhicule.

⚠ ATTENTION

Lorsque le niveau du véhicule est plus élevé, le comportement routier peut être fortement compromis en raison de l'élévation du centre de gravité. Le véhicule risque alors de se renverser plus facilement, par exemple dans les virages. Il y a risque d'accident.

Sélectionnez toujours un niveau aussi bas que possible et adaptez votre style de conduite en conséquence.

⚠ ATTENTION

Si vous roulez avec le cadre de châssis abaissé ou relevé, le comportement au freinage et le comportement routier du véhicule peuvent être fortement compromis. Lorsque le cadre de châssis est relevé, vous risquez en outre de dépasser la hauteur du véhicule autorisée. Il y a risque d'accident.

Avant de démarrer, réglez le niveau normal du véhicule.

⚠ ATTENTION

Etant donné la position élevée du centre de gravité, le véhicule risque de déraiper et de se retourner en cas de mouvements brusques et/ou de vitesse inadaptée. Il y a risque d'accident.

Adaptez la vitesse et votre style de conduite au comportement routier du véhicule et aux conditions routières et météorologiques du moment.

! Sur terrain impraticable, sélectionnez un niveau élevé à temps. Veillez à disposer en permanence d'une garde au sol suffisante. Sinon, vous endommagez le véhicule.

- Le risque de retournement avec un SUV est nettement plus élevé qu'avec un autre type de véhicule.

Le non-respect des consignes de sécurité lors de l'utilisation du véhicule peut se solder par un accident, un retournement et des blessures graves, voire mortelles.

- Le risque de décès en cas d'accident avec retournement est nettement plus élevé pour une personne qui n'a pas bouclé sa ceinture de sécurité que pour les occupants qui sont attachés.

Tous les occupants du véhicule et vous-même devez systématiquement boucler votre ceinture de sécurité.

Réglages de base

La modification de la hauteur du véhicule dépend du réglage de base sélectionné. Sélectionnez

- le niveau route (Highway)/haute vitesse (Highspeed) pour rouler sur route normale
- le niveau tout-terrain 1 pour rouler sur un terrain peu accidenté
- le niveau tout-terrain 2 pour rouler en tout-terrain
- le niveau tout-terrain 3, exclusivement pour rouler sur un terrain fortement accidenté à vitesse réduite

Par rapport au niveau route (Highway), les différents niveaux correspondent à une variation de la hauteur du véhicule de

- +/-0 in (+/-0 mm) au niveau route (Highway)
- -0,6 in (-15 mm) au niveau haute vitesse (Highspeed)
- + 1,2 in (+ 30 mm) au niveau tout-terrain 1
- + 2,3 in (+ 60 mm) au niveau tout-terrain 2
- + 3,6 in (+ 90 mm) au niveau tout-terrain 3

Vue d'ensemble

! Si vous abaissez le véhicule, veillez à ce que le dégagement sous le soubassement soit suffisant. Sinon, le véhicule pourrait toucher le sol et être endommagé.

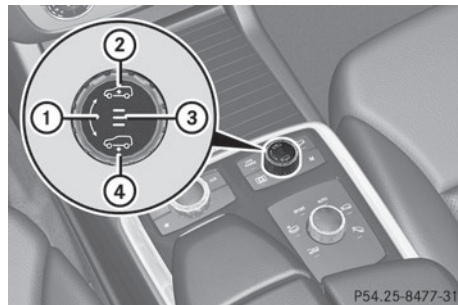

- ① Sélecteur
- ② Relèvement du niveau
- ③ Voyants
- ④ Abaissement du niveau

Niveaux tout-terrain

Remarques générales

- Sélectionnez le niveau tout-terrain 3 exclusivement pour rouler en tout-terrain et lorsque les conditions sont particulièrement difficiles.
- Adaptez votre style de conduite au comportement routier modifié.
- Ne roulez pas à plus de 12 mph (20 km/h).

Fonction HOLD

Remarques générales

La fonction HOLD vous aide sur demande

- lorsque vous démarrez le véhicule, en particulier en côte
- lorsque vous effectuez des manœuvres sur un terrain en pente
- durant les temps d'attente dus aux conditions de circulation

Le véhicule est maintenu à l'arrêt sans qu'il soit nécessaire d'appuyer sur la pédale de frein.

Si vous appuyez sur la pédale d'accélérateur pour démarrer, le véhicule n'est plus freiné et la fonction HOLD est désactivée.

- ❗ N'utilisez pas la fonction HOLD en tout-terrain ni pour franchir de fortes déclivités (montées/descentes) sur sol glissant ou meuble. Dans ce cas, il peut arriver que la fonction HOLD ne puisse pas maintenir le véhicule à l'arrêt.

Consignes de sécurité importantes

ATTENTION

Lorsque vous quittez le véhicule alors que celui-ci est freiné uniquement par la fonction HOLD, il peut se mettre à rouler si

- le système ou l'alimentation électrique présentent un défaut
- la fonction HOLD est désactivée par un actionnement de la pédale d'accélérateur ou de la pédale de frein, par exemple par un occupant du véhicule
- une intervention est effectuée au niveau du système électrique dans le compartiment moteur ou au niveau de la batterie ou des fusibles
- vous débranchez la batterie

Il y a risque d'accident.

Avant de quitter le véhicule, désactivez toujours la fonction HOLD et immobilisez le véhi-

cule pour qu'il ne puisse pas se mettre à rouler.

- ❗ Lorsque le DISTRONIC PLUS ou la fonction HOLD sont activés, le véhicule freine automatiquement dans certaines situations. Pour éviter d'endommager le véhicule, désactivez le DISTRONIC PLUS et la fonction HOLD dans les situations suivantes ou similaires :

- en cas de remorquage
- lors du passage dans une station de lavage automatique

Désactivez la fonction HOLD (▷ page 167).

Conditions d'activation

Vous pouvez activer la fonction HOLD lorsque

- le véhicule est à l'arrêt
- le moteur tourne
- la porte du conducteur est fermée ou que vous avez bouclé votre ceinture
- le frein de stationnement électrique est desserré
- la boîte de vitesses se trouve sur **D**, **R** ou **N**
- le DISTRONIC PLUS est désactivé

Activation de la fonction HOLD

- ▶ Assurez-vous que les conditions d'activation sont remplies.
- ▶ Appuyez sur la pédale de frein.
- ▶ Continuez d'appuyer énergiquement sur la pédale de frein jusqu'à ce que **HOLD** apparaisse sur le visuel multifonction. La fonction HOLD est activée. Vous pouvez relâcher la pédale de frein.

- ❗ Si la fonction HOLD n'a pas été activée lors du premier actionnement de la pédale de frein, attendez un court instant avant d'entreprendre une nouvelle tentative.

Désactivation de la fonction HOLD

La fonction HOLD est désactivée lorsque

- vous appuyez sur la pédale d'accélérateur alors que la boîte de vitesses se trouve sur **D** ou **R**
- vous mettez la boîte de vitesses sur **P**
- vous appuyez de nouveau sur la pédale de frein avec une certaine pression jusqu'à ce que **HOLD** disparaisse du visuel multifonction
- vous serrez le frein de stationnement électrique
- vous activez le **DISTRONIC PLUS**

i Au bout d'un certain temps, votre véhicule est immobilisé par le frein de stationnement électrique afin de soulager le frein de service.

Le frein de stationnement électrique immobilise automatiquement le véhicule si la fonction HOLD est activée et si

- vous ouvrez la porte du conducteur et débouclez votre ceinture de sécurité
- vous arrêtez le moteur
- un défaut survient dans le système
- l'alimentation électrique est insuffisante

Sur une forte déclivité ou en cas de défaut, la boîte de vitesses peut en outre passer automatiquement sur **P**.

Pack AIRMATIC

Remarques générales

La suspension AIRMATIC régule le niveau de votre véhicule. Outre le correcteur de niveau (> page 168), votre véhicule peut être équipé de l'ADS (système d'amortissement adaptatif) (> page 167) et de l'ACTIVE CURVE SYSTEM (> page 167).

Tenez compte des remarques relatives à la traction d'une remorque (> page 198).

ADS (système d'amortissement adaptatif)

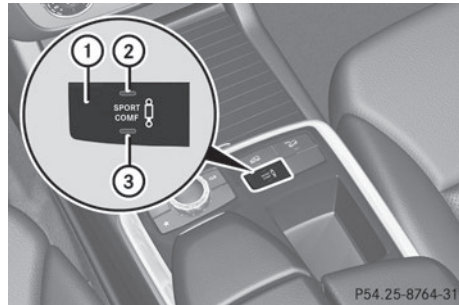

Véhicules sans Pack ON&OFFROAD (exemple)

- ① Touche de réglage de la suspension
- ② Voyant du programme d'amortissement « Sport »
- ③ Voyant du programme d'amortissement « Confort »

ACTIVE CURVE SYSTEM

L'ACTIVE CURVE SYSTEM optimise aussi bien le confort de marche que l'agilité du véhicule grâce à des barres stabilisatrices actives. Le réglage de l'ACTIVE CURVE SYSTEM varie en fonction du programme d'amortissement ADS sélectionné (> page 167).

Si vous avez sélectionné le programme d'amortissement ADS « Confort »,

- les mouvements de roulis sont réduits sur les chaussées déformées
- l'inclinaison latérale est réduite dans les virages
- le véhicule se laisse facilement manœuvrer

Si vous avez sélectionné le programme d'amortissement ADS « Sport »,

- l'inclinaison latérale est nettement réduite
- le véhicule se laisse encore plus facilement manœuvrer

Correcteur de niveau

Consignes de sécurité importantes

ATTENTION

Lorsque vous abaissez le véhicule, d'autres personnes risquent d'être coincées entre la carrosserie et les pneus ou sous le véhicule. Il y a risque de blessure.

Lorsque vous abaissez le véhicule, assurez-vous que personne ne se trouve à proximité immédiate des passages de roues ou sous le véhicule.

ATTENTION

Lorsque le niveau du véhicule est plus élevé, le comportement routier peut être fortement compromis en raison de l'élévation du centre de gravité. Le véhicule risque alors de se renverser plus facilement, par exemple dans les virages. Il y a risque d'accident.

Sélectionnez toujours un niveau aussi bas que possible et adaptez votre style de conduite en conséquence.

ATTENTION

Si vous roulez avec le cadre de châssis abaissé ou relevé, le comportement au freinage et le comportement routier du véhicule peuvent être fortement compromis. Lorsque le cadre de châssis est relevé, vous risquez en outre de dépasser la hauteur du véhicule autorisée. Il y a risque d'accident.

Avant de démarrer, réglez le niveau normal du véhicule.

ATTENTION

Etant donné la position élevée du centre de gravité, le véhicule risque de déraiper et de se retourner en cas de mouvements de braquage brusques et/ou de vitesse inadaptée. Il y a risque d'accident.

Adaptez la vitesse et votre style de conduite au comportement routier du véhicule et aux conditions routières et météorologiques du moment.

 Sur terrain impraticable, sélectionnez un niveau élevé à temps. Veillez à disposer en permanence d'une garde au sol suffisante. Sinon, vous endommagez le véhicule.

 Si vous devez relever le véhicule de sorte qu'au moins une roue ne touche plus le sol, retirez d'abord la clé du contacteur d'allumage.

 Si vous abaissez le véhicule, veillez à ce que le dégagement sous le soubassement soit suffisant. Sinon, le véhicule pourrait toucher le sol et être endommagé.

- Le risque de retournement avec un SUV est nettement plus élevé qu'avec un autre type de véhicule.

Le non-respect des consignes de sécurité lors de l'utilisation du véhicule peut se solder par un accident, un retournement et des blessures graves, voire mortelles.

- Le risque de décès en cas d'accident avec retournement est nettement plus élevé pour une personne qui n'a pas bouclé sa ceinture de sécurité que pour les occupants qui sont attachés.

Tous les occupants du véhicule et vous-même devez systématiquement boucler votre ceinture de sécurité.

Remarques générales

Pour de plus amples informations sur la conduite en tout-terrain, voir (▷ page 154).

Le correcteur de niveau adapte automatiquement le niveau du véhicule aux conditions d'utilisation et aux conditions routières du moment. Cela permet de réduire la consommation de carburant et d'améliorer la tenue de route du véhicule.

Si vous avez sélectionné le programme d'amortissement ADS « Confort » (▷ page 167), le véhicule s'abaisse jusqu'au niveau haute vitesse (Highspeed) lorsque la vitesse augmente. Il remonte jusqu'au niveau route (Highway) lorsque la vitesse diminue.

Si vous avez sélectionné le programme d'amortissement ADS « Sport » (▷ page 167),

le véhicule s'abaisse, en fonction du réglage de base (> page 169), directement jusqu'au niveau haute vitesse (Highspeed), sans passer par le niveau route (Highway).

Modifiez le réglage du niveau lorsque le véhicule roule. Le véhicule atteindra ainsi plus rapidement le niveau souhaité.

Lorsque vous arrêtez votre véhicule et que la température extérieure change, le niveau du véhicule peut se modifier de manière visible. Si la température baisse, le véhicule s'abaisse ; si la température augmente, le véhicule remonte.

Lorsque le véhicule est à l'arrêt, la compensation de la charge s'effectue au moment où vous déverrouillez le véhicule ou ouvrez une porte. Une variation de niveau importante, par exemple suite à une immobilisation prolongée du véhicule, ne peut cependant s'effectuer que si le moteur tourne. Pour des raisons de sécurité, le véhicule ne s'abaisse que si les portes sont fermées. L'abaissement s'interrompt si vous ouvrez une porte mais reprend dès que vous la refermez.

Réglages de base (à l'exception des véhicules AMG)

La modification de la hauteur du véhicule dépend du réglage de base sélectionné. Sélectionnez le niveau surélevé pour rouler en tout-terrain et le niveau route (Highway)/haute vitesse (Highspeed) pour rouler sur route normale.

Par rapport au niveau route (Highway), les différents niveaux correspondent à une variation de la hauteur du véhicule de

- +/-0 in (+/-0 mm) au niveau route (Highway)
- -0,6 in (-15 mm) au niveau haute vitesse (Highspeed)
- +2,3 in (+60 mm) au niveau surélevé

Réglages de base (véhicules AMG)

La modification de la hauteur du véhicule dépend du réglage sélectionné par le Ride Control AMG. Sélectionnez le niveau surélevé pour rouler en tout-terrain et le niveau route

(Highway)/haute vitesse (Highspeed) pour rouler sur route normale.

Le niveau surélevé correspond à une position du véhicule surélevée de 50 mm par rapport au niveau route (Highway) en mode de conduite Confort.

Niveau surélevé

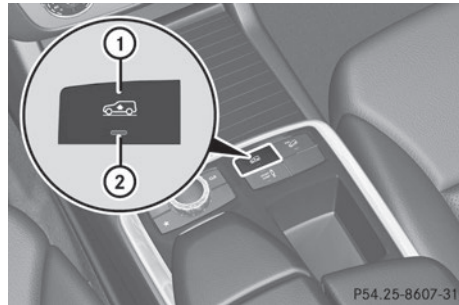

- ① Touche de réglage du niveau
- ② Voyant de réglage du niveau

Sélectionnez le niveau surélevé uniquement lorsque les conditions routières l'exigent. Sinon, la consommation de carburant risque d'augmenter et le comportement routier peut se dégrader.

Niveau route (Highway)/haute vitesse (Highspeed)

⚠ Si vous abaissez le véhicule, veillez à ce que le dégagement sous le soubassement soit suffisant. Sinon, le véhicule pourrait toucher le sol et être endommagé.

Le véhicule se règle automatiquement sur le niveau route (Highway) lorsque

- vous roulez à plus de 50 mph (80 km/h) ou
- vous roulez pendant 20 secondes environ entre 40 mph (64 km/h) et 50 mph (80 km/h)

En fonction du réglage de l'ADS (> page 167), le véhicule s'abaisse jusqu'au niveau haute vitesse (Highspeed) lorsque la vitesse augmente.

Train de roulement sport RIDE CONTROL AMG

Informations figurant dans la notice d'utilisation numérique

Vous trouverez dans la notice d'utilisation numérique des informations sur les thèmes suivants :

- Correcteur de niveau
- Correcteur de niveau sur l'essieu arrière
- Réglage de la suspension

Consignes de sécurité importantes

ATTENTION

Lorsque vous abaissez le véhicule, d'autres personnes risquent d'être coincées entre la carrosserie et les pneus ou sous le véhicule. Il y a risque de blessure.

Lorsque vous abaissez le véhicule, assurez-vous que personne ne se trouve à proximité immédiate des passages de roues ou sous le véhicule.

ATTENTION

Le véhicule s'abaisse lorsque

- vous avez sélectionné le programme d'amortissement Confort ou Sport et
- vous verrouillez le véhicule après l'arrêt du moteur

Les personnes se trouvant à proximité des passages de roue ou du soubassement du véhicule risquent alors d'être coincées. Il y a risque de blessure.

Lorsque vous arrêtez le moteur, veillez à ce que personne ne se trouve à proximité des passages de roue ou du soubassement du véhicule.

 Le véhicule s'abaisse de 10 mm environ lorsque

- vous avez sélectionné le programme d'amortissement Sport ou Confort
- vous arrêtez le moteur et
- vous verrouillez le véhicule

Lorsque vous arrêtez le véhicule, garez-le de façon à ce qu'il ne puisse pas toucher le sol (bord du trottoir, par exemple) quand il s'abaisse. Sinon, votre véhicule pourrait être endommagé.

Correcteur de niveau

Le correcteur de niveau adapte automatiquement le niveau du véhicule aux conditions d'utilisation et aux conditions routières du moment. Le correcteur d'assiette assure une suspension optimale et une garde au sol constante même lorsque le véhicule est chargé. Cela permet d'améliorer la sécurité de marche et de diminuer la consommation de carburant.

Le Pack AIRMATIC et l'ACTIVE CURVE SYSTEM font toujours partie du RIDE CONTROL AMG (▷ page 167). En raison des caractéristiques plus sportives de la suspension, les niveaux et les seuils de vitesse pour le relèvement ou l'abaissement du véhicule diffèrent toutefois de ceux du véhicule de série.

En modes de conduite Confort et Sport, le véhicule s'abaisse au niveau Sport + après le verrouillage. Lorsqu'il se trouve au niveau sur-élevé, le véhicule ne s'abaisse pas après le verrouillage.

Les réglages restent mémorisés après l'arrêt du moteur. Le réglage sélectionné (Ride Control AMG Komfort, par exemple) est repris au moment où vous démarrez le moteur.

 Lorsque vous arrêtez le véhicule et que la température extérieure change, le niveau du véhicule peut se modifier de manière visible. Si la température baisse, le véhicule s'abaisse; si la température augmente, le véhicule remonte.

Réglage de la suspension

Remarques générales

Le système d'amortissement à régulation électronique fonctionne en permanence. Cela permet d'améliorer la sécurité de marche et le confort de roulement.

Le réglage de l'amortissement est réglé séparément pour chacune des roues et dépend

- de votre style de conduite
- de l'état de la route
- du réglage que vous avez sélectionné (Sport, Sport + ou Confort)

Votre réglage reste mémorisé même si vous retirez la clé du contacteur d'allumage.

Programme d'amortissement Sport

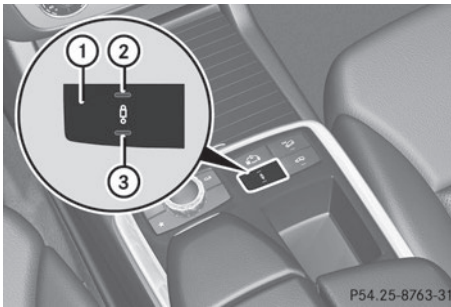

En mode de conduite Sport, le réglage plus ferme de la suspension permet un contact avec la chaussée encore meilleur. Sélectionnez ce mode pour une conduite énergique, par exemple sur des routes de campagne sinueuses.

- ▶ Appuyez 1 fois sur la touche ①. Le voyant ② s'allume. Le programme d'amortissement « Sport » est sélectionné. Le message **AMG Ride Control SPORT** apparaît sur le visuel multifonction.

Programme d'amortissement Sport +

En mode de conduite Sport +, le réglage très ferme de la suspension permet un contact optimal avec la chaussée. Sélectionnez ce programme d'amortissement de préférence sur des circuits délimités.

Si les voyants ③ et ② sont éteints :

- ▶ Appuyez 2 fois sur la touche ①. Les voyants ③ et ② s'allument. Le programme d'amortissement Sport + est

sélectionné. Le véhicule s'abaisse de 10 mm.

Le message **AMG Ride Control SPORT +** apparaît sur le visuel multifonction.

Si le voyant ② est allumé :

- ▶ Appuyez 1 fois sur la touche ①. Le 2e voyant ③ s'allume. Le programme d'amortissement Sport + est sélectionné. Le véhicule s'abaisse de 10 mm. Le message **AMG Ride Control SPORT +** apparaît sur le visuel multifonction.

Programme d'amortissement Confort

En mode de conduite Confort, la conduite de votre véhicule est plus confortable. Sélectionnez ce mode si vous préférez une conduite confortable. Sélectionnez aussi le mode de conduite Confort pour les lignes droites rapides, par exemple sur autoroute.

- ▶ Appuyez sur la touche ① autant de fois qu'il est nécessaire pour que les voyants ③ et ② s'éteignent. Le programme d'amortissement Confort est sélectionné. Le véhicule remonte de 10 mm par rapport au programme d'amortissement Sport +. Le message **AMG Ride Control COMFORT** apparaît sur le visuel multifonction.

PARKTRONIC

Consignes de sécurité importantes

Le PARKTRONIC est un système électronique d'aide au stationnement qui fonctionne avec des ultrasons. Il vous indique de manière optique et sonore la distance qui sépare le véhicule d'un obstacle.

Le PARKTRONIC est uniquement un système d'aide. Il n'est pas en mesure de remplacer l'attention que vous devez apporter à votre environnement immédiat. C'est vous qui êtes responsable de la sécurité lorsque vous effectuez des manœuvres. Lorsque vous effectuez des manœuvres, veillez à ce qu'aucune per-

sonne, aucun animal ni aucun objet ne se trouvent dans la zone de manœuvre.

❗ Pendant les manœuvres, accordez une attention particulière aux objets qui se trouvent au-dessus ou en dessous des capteurs (vasques de fleurs ou timons, par exemple). En effet, le PARKTRONIC ne peut pas détecter ces objets lorsqu'ils sont à proximité immédiate. Vous pourriez endommager le véhicule ou les objets.

Il se peut que les capteurs ne puissent pas détecter la neige ni les objets qui absorbent les ultrasons.

Les sources d'ultrasons, telles que les stations de lavage, le système de freinage pneumatique des camions ou les marteaux pneumatiques, peuvent perturber le fonctionnement du PARKTRONIC.

Sur les terrains accidentés, il se peut que le PARKTRONIC ne fonctionne pas correctement.

Le PARKTRONIC est activé automatiquement lorsque

- vous mettez le contact
- vous mettez la boîte de vitesses sur **D**, **R** ou **N**
- vous desserrez le frein de stationnement électrique

Le PARKTRONIC est désactivé dès que la vitesse est supérieure à 11 mph (18 km/h). Il est réactivé automatiquement lorsque la vitesse repasse en dessous de cette valeur.

Le PARKTRONIC surveille les environs du véhicule avec 6 capteurs dans le pare-chocs avant et 4 capteurs dans le pare-chocs arrière.

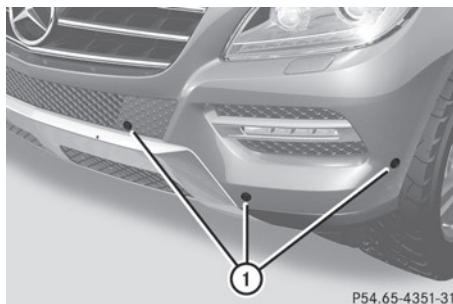

- ① Capteurs dans le pare-chocs avant, côté gauche (exemple)

Portée des capteurs

Remarques générales

Le PARKTRONIC ne tient pas compte des obstacles qui se trouvent

- en dessous de la zone de détection (personnes, animaux ou objets, par exemple)
- au-dessus de la zone de détection (chargements qui dépassent, porte-à-faux ou rampes de chargement des camions, par exemple)

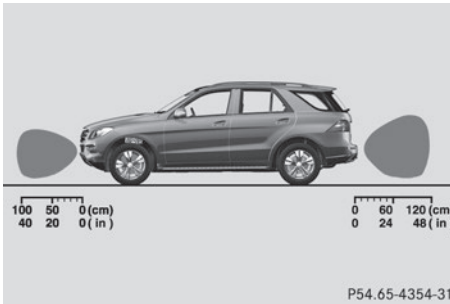

Vue de côté

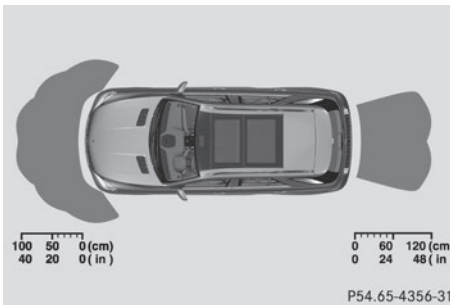

Vue de dessus

Les capteurs doivent être débarrassés de toute saleté, glace ou neige fondue. Sinon, ils risquent de ne pas fonctionner correctement. Nettoyez régulièrement les capteurs en évitant de les rayer ou de les endommager (▷ page 286).

Capteurs avant

Centre	40 in (100 cm) environ
Angles	24 in (60 cm) environ

Capteurs arrière

Centre	48 in (120 cm) environ
Angles	32 in (80 cm) environ

Distance minimale

Centre	8 in (20 cm) environ
Angles	6 in (15 cm) environ

Lorsqu'un obstacle se trouve dans cette zone, les segments des voyants correspon-

dants s'allument et un signal d'alerte retentit. Plus près, il peut arriver que la distance ne soit plus indiquée.

Informations figurant dans la notice d'utilisation numérique

Vous trouverez dans la notice d'utilisation numérique des informations sur les thèmes suivants :

- Voyants
- Désactivation et activation du PARKTRONIC
- Traction d'une remorque
- Problèmes relatifs au PARKTRONIC

Aide active au stationnement

Remarques générales

L'aide active au stationnement est un système électronique qui fonctionne avec des ultrasons. Elle mesure l'espace de la chaussée des 2 côtés de votre véhicule. Lorsque vous cherchez à vous garer, elle vous signale les places de stationnement de taille suffisante par un symbole correspondant. L'électronique peut ensuite vous aider par un braquage actif lors des manœuvres.

Le PARKTRONIC est également disponible (▷ page 171).

Consignes de sécurité importantes

L'aide active au stationnement est uniquement un système d'aide. Elle n'est pas en mesure de remplacer l'attention que vous devez apporter à votre environnement immédiat. C'est vous qui êtes responsable de la sécurité lorsque vous effectuez des manœuvres. Lorsque vous effectuez des manœuvres, veillez à ce qu'aucune personne, aucun animal ni aucun objet ne se trouvent dans la zone de manœuvre.

Si le PARKTRONIC est désactivé, l'aide active au stationnement n'est pas non plus disponible.

⚠ ATTENTION

Si des objets se trouvent au-dessus de la zone de détection, il est possible que l'aide active au stationnement braque trop tôt. Vous risquez alors de provoquer une collision. Il y a risque d'accident.

Si des objets se trouvent au-dessus de la zone de détection, arrêtez-vous et désactivez l'aide active au stationnement.

⚠ ATTENTION

L'aide active au stationnement ne vous aide que par un braquage actif. Si vous ne freinez pas vous-même, il y a risque d'accident.

Freinez toujours vous-même lorsque vous effectuez des manœuvres.

⚠ ATTENTION

Lorsque vous effectuez des manœuvres, le véhicule se déporte et peut empiéter sur la voie opposée. Vous risquez d'entrer en collision avec d'autres usagers. Il y a risque d'accident.

Tenez compte des autres usagers. Si nécessaire, arrêtez-vous ou interrompez la manœuvre initiée par l'aide active au stationnement.

! Lorsque vous ne pouvez pas éviter les obstacles (bordures de trottoirs, par exemple), franchissez-les toujours à vitesse réduite et selon un angle obtus. Sinon, vous risquez d'endommager les jantes et les pneus.

L'aide active au stationnement peut éventuellement indiquer des emplacements qui ne conviennent pas au stationnement, par exemple

- avec une interdiction d'arrêt ou de stationnement
- devant une entrée ou une sortie
- avec un sol inadapté

Indications relatives au stationnement :

- Dans les rues étroites, longez au plus près la place de stationnement.
- Les places de stationnement qui sont sales ou recouvertes de végétation peuvent ne pas être identifiées comme telles ou être mesurées de manière incorrecte.
- Les places de stationnement qui se trouvent devant des remorques garées, dont le timon dépasse dans l'espace de stationnement, peuvent ne pas être identifiées comme telles ou être mesurées de manière incorrecte.
- En cas de chute de neige ou de forte pluie, la mesure des places peut être imprécise.
- Pendant la manœuvre, prêtez également attention aux voyants du PARKTRONIC (▷ page 173).
- Vous pouvez à tout moment corriger le braquage amorcé. Dans ce cas, l'aide active au stationnement est désactivée.
- Vous ne devez pas utiliser l'aide active au stationnement si vous transportez une charge qui dépasse du véhicule.
- N'utilisez pas l'aide active au stationnement si vous avez monté des chaînes neige.
- Vérifiez toujours que la pression des pneus est correcte. Elle influe directement sur le comportement du véhicule pendant la manœuvre.

Utilisez l'aide active au stationnement pour les places de stationnement

- parallèles au sens de la marche
- situées sur des routes en ligne droite (pas dans les virages)
- situées au même niveau que la route (pas sur le trottoir, par exemple)

Informations figurant dans la notice d'utilisation numérique

Vous trouverez dans la notice d'utilisation numérique des informations sur les thèmes suivants :

- Détection d'une place de stationnement
- Stationnement
- Sortie d'une place de stationnement
- Interruption de l'aide active au stationnement
- Traction d'une remorque

Caméra de recul

Remarques générales

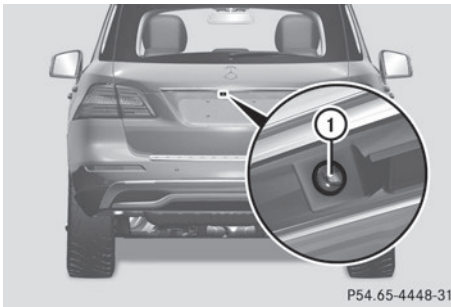

P54.65-4448-31

La caméra de recul ① se trouve dans la poignée du hayon.

La caméra de recul ① est un système optique d'aide aux manœuvres. Elle vous permet de voir sur le visuel COMAND la zone qui se trouve derrière le véhicule, représentée par des lignes repères.

L'image de la zone qui se trouve derrière le véhicule est inversée comme dans le rétroviseur intérieur.

- ❗ Les messages texte qui s'affichent sur le visuel COMAND dépendent de la langue réglée. Les affichages suivants de la caméra de recul sur le visuel COMAND sont fournis à titre d'exemple.

Consignes de sécurité importantes

La caméra de recul est uniquement un système d'aide. Elle n'est pas en mesure de remplacer l'attention que vous devez apporter à votre environnement immédiat. C'est vous qui êtes responsable de la sécurité lorsque vous effectuez des manœuvres. Lorsque vous effectuez des manœuvres, veillez à ce qu'aucune personne, aucun animal ni aucun objet ne se trouvent dans la zone de manœuvre.

La caméra de recul ne fonctionne pas ou seulement de manière limitée lorsque

- le hayon est ouvert
- il pleut ou il neige très fort ou qu'il y a du brouillard
- il fait nuit ou que vous vous trouvez dans un lieu très sombre
- la caméra est soumise à une très forte lumière claire
- l'environnement est éclairé avec un éclairage fluorescent, provenant par exemple de lampes fluorescentes ou d'un éclairage LED (l'image peut se mettre à trembler)
- la température change brusquement, par exemple en hiver lorsque vous entrez dans un garage chauffé
- l'objectif de la caméra est encrassé ou couvert
- l'arrière de votre véhicule est endommagé. Dans ce cas, faites contrôler la position et le réglage de la caméra par un atelier qualifié.

❗ Les objets qui ne se trouvent pas au niveau du sol sont en réalité plus près qu'ils ne le paraissent, par exemple

- le pare-chocs d'un véhicule garé
- le timon d'une remorque
- la rotule d'un dispositif d'attelage
- la partie arrière d'un camion
- un poteau oblique

Utilisez les lignes repères uniquement pour vous orienter. Ne dépassez pas la ligne repère inférieure lorsque vous vous approchez d'un objet.

La caméra de recul peut fournir une vue déformée ou incorrecte des obstacles ou ne pas les représenter du tout. La caméra de recul ne signale pas les obstacles qui se trouvent

- très près du pare-chocs arrière
- sous le pare-chocs arrière
- à proximité immédiate, au-dessus de la poignée encastrée du hayon

Activation et désactivation de la caméra de recul

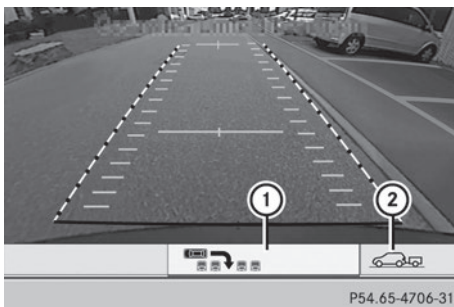

- ▶ **Activation :** assurez-vous que la clé se trouve en position **2** dans le contacteur d'allumage.
- ▶ Assurez-vous que la fonction « Afficher l'image de la caméra de recul » est sélectionnée dans COMAND Online (voir la notice d'utilisation numérique).
- ▶ Engagez la marche arrière. La zone qui se trouve derrière le véhicule est représentée par des lignes repères sur le visuel COMAND.
- ▶ **Commutation du mode de fonctionnement (véhicules équipés d'un dispositif d'attelage) :** sélectionnez le symbole ① représentant la fonction « Stationnement en marche arrière » ou le symbole ② représentant la fonction « Attelage d'une remorque » à l'aide du sélecteur COMAND (voir la notice d'utilisation spécifique de COMAND Online). Le symbole représentant la fonction sélectionnée est mis en surbrillance.

Désactivation : la caméra de recul se désactive lorsque

- vous mettez la boîte de vitesses sur **P**
- vous avancez de 33 ft (10 m)
- vous sortez le levier sélecteur de la position **R** pour le mettre sur une autre position, et ce, au bout de 15 secondes
- vous roulez en marche avant à plus de 5 mph (10 km/h)

Informations figurant dans la notice d'utilisation numérique

Vous trouverez dans la notice d'utilisation numérique des informations sur les thèmes suivants :

- Affichages sur le visuel COMAND
- Fonction « Stationnement en marche arrière »
- Fonction « Attelage d'une remorque »

Caméra à 360° (système de vision panoramique)

Remarques générales

La caméra à 360° est un système de caméra qui comprend 4 caméras.

Le système analyse les images des caméras suivantes :

- Caméra de recul
- Caméra avant
- 2 caméras intégrées aux rétroviseurs extérieurs

Les caméras surveillent l'environnement immédiat du véhicule. Le système vous aide par exemple lors des manœuvres de stationnement ou des manœuvres avec une visibilité réduite.

Vous pouvez afficher les images fournies par la caméra à 360° en mode plein écran ou écran partagé (7 vues différentes) sur le visuel COMAND. Les vues disponibles en mode écran partagé comportent également une vue de dessus du véhicule. Celle-ci est

calculée à partir des données des caméras intégrées (caméra virtuelle).

En mode écran partagé, les 7 vues suivantes sont disponibles :

- Vue de dessus et image fournie par la caméra de recul (angle de vue de 130°)
- Vue de dessus et image fournie par la caméra avant (sans affichage de l'angle de braquage maximal)
- Vue de dessus et agrandissement de la vue arrière
- Vue de dessus et agrandissement de la vue avant
- Vue de dessus et vue de la remorque (véhicules équipés d'un dispositif d'attelage)
- Vue de dessus et images fournies par les caméras de rétroviseur en marche arrière (vue des jantes des roues arrière)
- Vue de dessus et images fournies par les caméras de rétroviseur en marche avant (vue des jantes des roues avant)

i La vue Vue de dessus et vue de la remorque est disponible sur les véhicules équipés d'un dispositif d'attelage.

Si vous passez de la position **D** ou **R** à la position **N** alors que la fonction est activée, le visuel COMAND repasse aussitôt à l'affichage précédent. Les lignes repères dynamiques disparaissent.

Si vous passez de la position **D** à la position **R** ou inversement, la dernière vue avant ou arrière sélectionnée apparaît.

Consignes de sécurité importantes

La caméra à 360° est uniquement un système d'aide. Elle n'est pas en mesure de remplacer l'attention que vous devez apporter à votre environnement immédiat. C'est vous qui êtes responsable de la sécurité lorsque vous effectuez des manœuvres. Lorsque vous effectuez des manœuvres, veillez à ce qu'aucune personne, aucun animal ni aucun objet ne se trouvent dans la zone de manœuvre.

La caméra à 360° peut éventuellement fournir une vue déformée ou incorrecte des obstacles ou ne pas les représenter du tout. Elle ne peut pas signaler les objets qui se trouvent

- sous le pare-chocs avant
- très près du pare-chocs avant
- très près du pare-chocs arrière
- sous le pare-chocs arrière
- à proximité immédiate, au-dessus de la poignée encastrée du couvercle de coffre
- à proximité immédiate des rétroviseurs extérieurs

Vous êtes seul responsable de la sécurité et vous devez continuer à surveiller votre environnement immédiat lorsque vous effectuez des manœuvres. Cela vaut pour les zones qui se trouvent à l'arrière, à l'avant et sur les côtés du véhicule. Sinon, vous vous exposez à un danger ou mettez en danger d'autres personnes.

La caméra à 360° ne fonctionne pas ou seulement de manière limitée lorsque

- les portes sont ouvertes
- les rétroviseurs extérieurs sont rabattus
- le coffre est ouvert
- il pleut ou il neige très fort ou qu'il y a du brouillard
- il fait nuit ou que vous vous trouvez dans un lieu très sombre
- les caméras sont soumises à une très forte lumière claire
- l'environnement est éclairé avec un éclairage fluorescent, provenant par exemple de lampes fluorescentes ou d'un éclairage LED (l'image peut se mettre à trembler)
- vous entrez en hiver dans un garage chauffé et que la température change brusquement
- l'objectif des caméras est encrassé ou couvert
- les pièces du véhicule qui abritent les caméras sont endommagées. Dans ce cas, faites contrôler la position et le réglage des caméras par un atelier qualifié.

Dans de tels cas, n'utilisez pas la caméra à 360°. Sinon, vous pourriez blesser quelqu'un ou des objets pourraient endommager le véhicule lors des manœuvres de stationnement.

Conditions d'activation

L'image fournie par la caméra à 360° peut être affichée lorsque

- votre véhicule est équipé d'une caméra à 360°
- COMAND Online est en marche (voir la notice d'utilisation spécifique de COMAND Online)
- la fonction **Caméra à 360°** est activée

Activation de la caméra à 360° avec la touche SYS

- ▶ Appuyez sur la touche **sys** pendant plus de 2 secondes (voir la notice d'utilisation spécifique de COMAND Online). En fonction du rapport engagé (**D** ou **R**), le visuel affiche
 - l'image fournie par la caméra avant en plein écran
 - l'image fournie par la caméra de recul en plein écran

Activation de la caméra à 360° par l'intermédiaire de COMAND Online

- ▶ Appuyez sur la touche **sys** (voir la notice d'utilisation spécifique de COMAND Online).
- ▶ Tournez le sélecteur COMAND **COMAND** pour sélectionner **Système**, puis appuyez dessus pour confirmer.
- ▶ Sélectionnez **Caméra à 360°** et appuyez sur le sélecteur pour confirmer. En fonction du rapport engagé (**D** ou **R**), le visuel affiche

- un écran partagé avec vue de dessus et l'image fournie par la caméra avant ou
- un écran partagé avec vue de dessus et l'image fournie par la caméra de recul

Pour de plus amples informations sur le sélecteur COMAND, voir la notice d'utilisation spécifique de COMAND Online.

Activation de la caméra à 360° après engagement de la marche arrière

Vous pouvez activer l'affichage automatique des images fournies par la caméra à 360° après engagement de la marche arrière.

- ▶ Assurez-vous que la clé se trouve en position **2** dans le contacteur d'allumage.
- ▶ Assurez-vous que la fonction **Activation via la marche arrière** est sélectionnée dans COMAND Online (voir la notice d'utilisation spécifique de COMAND Online).
- ▶ **Affichage de l'image fournie par la caméra à 360°** : engagez la marche arrière.

La zone qui se trouve derrière le véhicule apparaît sur le visuel COMAND en mode écran partagé :

 - Véhicule avec lignes repère
 - Vue de dessus du véhicule



Informations figurant dans la notice d'utilisation numérique

Vous trouverez dans la notice d'utilisation numérique des informations sur les thèmes suivants :

- Affichages sur le visuel COMAND
- Représentation avec affichage du PARK-TRONIC

Sortie de l'affichage de la caméra à 360°

Dès que la vitesse du véhicule dépasse 19 mph (30 km/h) alors que la fonction est activée, la fonction est désactivée. Le visuel COMAND repasse aussitôt à l'affichage précédent. Vous pouvez également changer d'af-

fichage en sélectionnant le symbole  sur le visuel, puis en appuyant sur le sélecteur COMAND  pour confirmer.

ATTENTION ASSIST

Consignes de sécurité importantes

Le système ATTENTION ASSIST est conçu pour vous aider pendant les longs trajets monotones, par exemple sur autoroute ou voie rapide. Il fonctionne entre 50 mph (80 km/h) et 112 mph (180 km/h).

Lorsque le système ATTENTION ASSIST détecte des signes de fatigue ou un manque de vigilance croissant chez le conducteur, il lui propose de faire une pause.

Le système ATTENTION ASSIST évalue votre état de fatigue ou un manque de vigilance croissant sur la base des critères suivants :

- Style de conduite (comportement au braquage, par exemple)
- Trajet (heure, durée, etc.)

Le système ATTENTION ASSIST est uniquement un système d'aide. Il ne peut pas toujours détecter à temps des signes de fatigue ou un manque de vigilance croissant. Le système ne peut en aucun cas remplacer un conducteur reposé et attentif.

Le système ATTENTION ASSIST fonctionne de manière limitée et ne donne pas l'alerte ou seulement avec retard



- lorsque la chaussée est en mauvais état (chaussée déformée, nids-de-poule, par exemple)
- en cas de fort vent latéral
- si vous adoptez un style de conduite sportif (vitesse élevée dans les virages, fortes accélérations)
- si vous roulez essentiellement en dessous de 50 mph (80 km/h) ou au-dessus de 112 mph (180 km/h)
- lorsque vous utilisez COMAND Online ou que vous vous en servez pour téléphoner

- lorsque l'heure réglée est incorrecte
- dans les situations de marche actives, par exemple lorsque vous changez de voie, que vous accélérez ou que vous freinez

Alerte et affichage sur le visuel multifonction

- ▶ Activez le système ATTENTION ASSIST par l'intermédiaire de l'ordinateur de bord (▷ page 210).
- ▶ Une fois activé, le système ATTENTION ASSIST vous avertit au plus tôt au bout d'environ 20 minutes de trajet. Un signal d'alerte périodique retentit alors 2 fois et le message **Attention Assist: Faites une pause** apparaît sur le visuel multifonction.

Faites une pause si nécessaire.

- ▶ Appuyez sur  ou  pour confirmer le message.

Pendant les longs trajets, faites à temps des pauses régulières qui vous permettent de vous reposer. Si vous ne faites pas de pause et que le système ATTENTION ASSIST continue de détecter un manque de vigilance croissant, il ne vous préviendra de nouveau qu'au bout de 15 minutes minimum.

Le système ATTENTION ASSIST est réinitialisé et entame une nouvelle surveillance de votre état de fatigue en cas de poursuite du trajet si

- vous arrêtez le moteur
- vous débouclez votre ceinture et ouvrez la porte du conducteur, par exemple pour passer le volant ou faire une pause

Système de vision de nuit Plus

Remarques générales

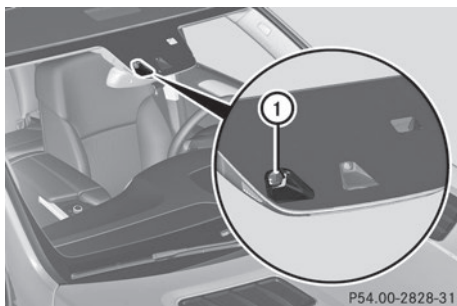

Le système de vision de nuit Plus complète l'éclairage des projecteurs normaux par une lumière infrarouge. La caméra ① du système de vision de nuit Plus, sensible à la lumière infrarouge, fournit une image en niveaux de gris sur le visuel COMAND. L'image sur le visuel COMAND est semblable à celle d'une route éclairée par des feux de route. Ainsi, vous pouvez reconnaître le tracé de la route et les obstacles éventuels plus tôt. Lorsque la détection de piétons est active, les personnes détectées par le système sont clairement mises en évidence sur l'image du système de vision de nuit Plus.

L'image fournie par le système de vision de nuit Plus n'est pas altérée par la lumière des projecteurs des véhicules circulant en sens inverse. L'image reste nette même lorsque vous ne pouvez pas allumer les feux de route en raison des véhicules qui arrivent en sens inverse.

- i La lumière infrarouge n'est pas visible à l'œil nu et ne risque donc pas d'éblouir les autres usagers. Le système de vision de nuit Plus peut rester activé en permanence, même lorsque des véhicules arrivent en sens inverse.

Consignes de sécurité importantes

Le système de vision de nuit Plus est uniquement un système d'aide et il n'est pas en mesure de remplacer votre vigilance. Ne vous

basez pas uniquement sur l'image fournie par le système de vision de nuit Plus. C'est vous qui êtes responsable de la distance de sécurité à respecter, de la vitesse du véhicule et de l'opportunité de son freinage. Adaptez toujours votre style de conduite aux conditions de circulation du moment et conduisez en faisant attention.

Le système peut être perturbé ou ne pas fonctionner

- lorsque les conditions de visibilité sont mauvaises (en cas de chutes de neige, de pluie, de brouillard ou d'embruns, par exemple)
- si le pare-brise au niveau de la caméra est encrassé, embué ou recouvert d'un autocollant, par exemple
- dans les virages ou sur une route en pente (montée ou descente)

La détection de piétons peut être perturbée ou ne pas fonctionner lorsque

- les personnes sont partiellement ou totalement masquées par des objets, par exemple par des véhicules en stationnement
- la silhouette de la personne sur l'image fournie par le système de vision de nuit Plus est incomplète ou apparaît par intermittence, par exemple lorsque la lumière est fortement réfléchi
- le contraste entre les personnes et l'arrière-plan n'est pas suffisant
- les personnes ne se tiennent pas debout mais sont par exemple assises, accroupies ou allongées

Activation du système de vision de nuit Plus

Conditions d'activation

Vous ne pouvez activer le système de vision de nuit Plus que si

- la clé se trouve en position **2** dans le contacteur d'allumage
- il fait sombre

- le commutateur d'éclairage se trouve sur **AUTO** ou sur 
- la marche arrière n'est pas engagée

Activation du système de vision de nuit Plus

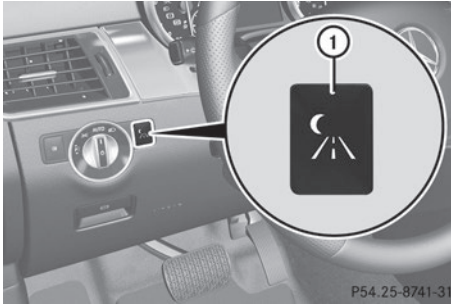

- ▶ Assurez-vous que le système COMAND APS est en marche.
- ▶ Appuyez sur la touche ①.
L'image fournie par le système de vision de nuit Plus apparaît sur le visuel COMAND.

La notice d'utilisation de COMAND Online vous indique comment régler la luminosité du visuel COMAND.

- ❗ Les projecteurs infrarouges ne s'allument qu'à partir de 6 mph (10 km/h) environ. La visibilité à l'arrêt est par conséquent réduite et ne vous permet pas de contrôler le fonctionnement du système de vision de nuit Plus.

Détection de piétons

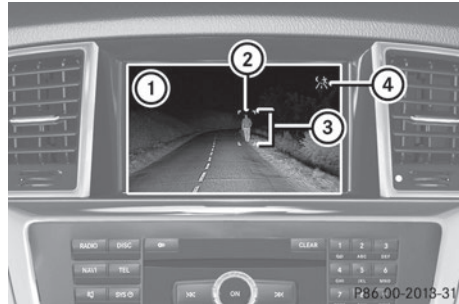

- ① Affichage du système de vision de nuit Plus
- ② Personne détectée
- ③ Cadre
- ④ Symbole indiquant que la détection de piétons est active

- ❗ La détection de piétons ne détecte pas les animaux.

Le système de vision de nuit Plus peut détecter les personnes sur la base de caractéristiques typiques, telles qu'une silhouette humaine.

La détection de piétons est activée automatiquement lorsque

- le système de vision de nuit Plus est activé
- vous roulez à plus de 6 mph (10 km/h) environ
- il fait sombre, par exemple lors de trajets hors agglomération sur des routes non éclairées

Lorsque la détection de piétons est activée, le symbole ④ apparaît. Une personne détectée est mise en évidence par un cadre ③. Si la détection de piétons vous indique la présence d'une personne, regardez à travers le pare-brise pour évaluer la situation. La représentation sur le visuel ne permet pas d'estimer correctement les distances réelles par rapport aux objets et aux personnes.

Il peut arriver que non seulement des personnes mais aussi des objets soient mis en évidence.

Pare-brise embué ou sale

Si le pare-brise devant la caméra est embué ou sale, à l'intérieur ou à l'extérieur, l'image fournie par le système de vision de nuit Plus se dégrade.

- ▶ **Désembuage** : contrôlez le réglage du climatiseur automatique (▷ page 135) et abaissez le cache de la caméra (▷ page 287).
- ▶ **Nettoyage de la face intérieure du pare-brise** : abaissez le cache de la caméra (▷ page 287) et nettoyez le pare-brise (▷ page 286).

Problèmes relatifs au système de vision de nuit Plus

Problèmes	Causes et conséquences possibles et ► Solutions
La qualité de l'image fournie par le système de vision de nuit Plus s'est dégradée.	Les essuie-glaces laissent des traces sur le pare-brise. ► Remplacez les balais d'essuie-glace (▷ page 125).
	Des traces sont restées sur le pare-brise après le lavage du véhicule. ► Nettoyez le pare-brise (▷ page 286).
	Le pare-brise a été endommagé par des projections de gravillons dans le champ de la caméra. ► Remplacez le pare-brise.
	Le pare-brise est couvert de buée à l'intérieur. ► Désembuez le pare-brise (▷ page 135).
	Le pare-brise est recouvert de givre. ► Dégivrez le pare-brise (▷ page 135).
	La face intérieure du pare-brise est sale. ► Nettoyez la face intérieure du pare-brise (▷ page 286).

Pack Trajectoire**Remarques générales**

Le Pack Trajectoire comprend l'avertisseur d'angle mort (▷ page 183) et l'assistant de trajectoire (▷ page 185).

Avertisseur d'angle mort**Remarques générales**

L'avertisseur d'angle mort surveille certaines zones situées de chaque côté du véhicule au moyen de capteurs radar. Il est conçu pour vous aider à partir de 20 mph (30 km/h) environ. Un voyant d'alerte intégré aux rétroviseurs extérieurs attire votre attention sur la présence d'un véhicule détecté dans la zone surveillée. Si vous allumez les clignotants du côté correspondant pour changer de voie, l'avertisseur de collision émet en plus une alerte optique et sonore. Pour surveiller les zones concernées, l'avertisseur d'angle mort

utilise des capteurs situés dans le pare-chocs arrière.

Pour que l'avertisseur d'angle mort puisse fonctionner, le système de capteurs radar doit être en marche et opérationnel (voir «Système de capteurs radar» dans l'index alphabétique).

Pour que l'avertisseur d'angle mort puisse fonctionner, le système de capteurs radar doit

- être en marche(▷ page 210)
- être opérationnel

Consignes de sécurité importantes**⚠ ATTENTION**

L'avertisseur d'angle mort ne tient pas compte

- des véhicules qui se trouvent trop près lorsque vous les dépassez et qui sont alors situés dans l'angle mort
- des véhicules qui se rapprochent à une vitesse nettement supérieure à la vôtre et vous dépassent

Par conséquent, l'avertisseur d'angle mort ne peut pas vous avertir dans ces situations. Il y a risque d'accident.

Soyez toujours attentif aux conditions de circulation et maintenez une distance de sécurité suffisante lors des dépassements.

L'avertisseur d'angle mort est uniquement un système d'aide. Il ne peut pas toujours détecter tous les véhicules et n'est pas en mesure de remplacer votre vigilance.

i USA only:

This device has been approved by the FCC as a "Vehicular Radar System". The radar sensor is intended for use in an automotive radar system only. Removal, tampering, or altering of the device will void any warranties, and is not permitted by the FCC. Do not tamper with, alter, or use in any non-approved way.

Any unauthorized modification to this device could void the user's authority to operate the equipment.

Zone de surveillance des capteurs

La détection peut notamment être limitée

- lorsque les capteurs sont encrassés ou masqués
- lorsque les conditions de visibilité sont mauvaises (en cas de brouillard, de forte pluie, de chutes de neige ou d'embruns, par exemple)
- dans le cas de véhicules de largeur réduite, par exemple une moto ou un vélo
- lorsque les voies sont très larges

- lorsque les voies sont étroites
- si la trajectoire latérale des véhicules est fortement décalée
- en présence de glissières de sécurité ou autres séparations

Dans ce cas, les véhicules qui se trouvent dans la zone de surveillance ne sont pas affichés.

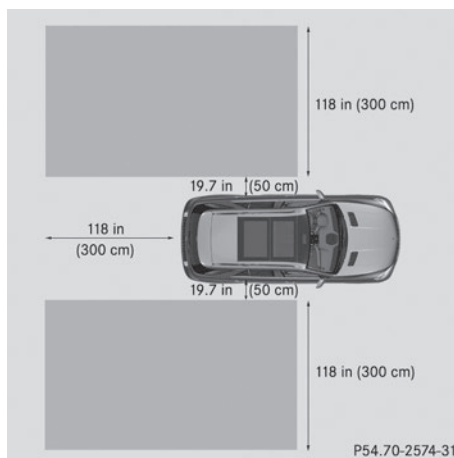

La zone surveillée par l'avertisseur d'angle mort est représentée sur l'illustration. Elle s'étend jusqu'à 10 ft (3 m) derrière le véhicule et sur les côtés.

Lorsque les voies sont étroites, il peut arriver que des véhicules qui se trouvent une voie plus loin soient signalés, en particulier si leur trajectoire latérale est fortement décalée. Cela peut notamment être le cas lorsque les véhicules roulent sur l'intérieur de la voie.

Du fait de sa conception,

- le système peut émettre des alertes à tort en présence de glissières de sécurité ou autres séparations
- le système peut interrompre une alerte lorsque vous roulez pendant un certain temps à côté de véhicules de longueur inhabituelle (un camion, par exemple)

Les 2 capteurs radar de l'avertisseur d'angle mort sont intégrés dans le pare-chocs arrière, de chaque côté. Assurez-vous que la zone des capteurs est débarrassée de toute saleté,

glace ou neige fondue. Les capteurs ne doivent en aucun cas être masqués, par exemple par un porte-vélos ou une partie du chargement. Après une violente collision ou si le pare-chocs a été endommagé, faites contrôler l'état des capteurs radar par un atelier qualifié. Sinon, il se peut que l'avertisseur d'angle mort ne fonctionne pas correctement.

Voyants

L'avertisseur d'angle mort ne fonctionne pas en dessous de 20 mph (30 km/h) environ. Dans ce cas, les véhicules qui se trouvent dans la zone de surveillance ne sont pas affichés.

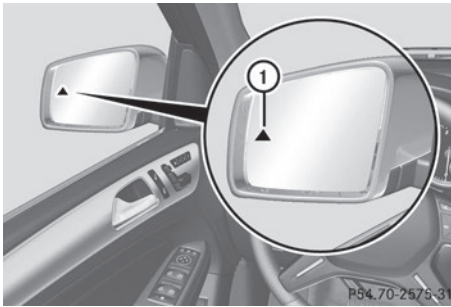

① Voyant de contrôle orange/voyant d'alerte rouge

Si l'avertisseur d'angle mort est activé, le voyant ① intégré aux rétroviseurs extérieurs est allumé en permanence en orange jusqu'à une vitesse de 20 mph (30 km/h). A partir de 20 mph (30 km/h), le voyant s'éteint et l'avertisseur d'angle mort est opérationnel.

Si, à partir de 20 mph (30 km/h) environ, un véhicule est détecté dans la zone de surveillance, le voyant d'alerte ① situé du côté correspondant s'allume en rouge. Vous êtes systématiquement averti lorsqu'un véhicule arrive dans la zone de surveillance par derrière ou par l'un des côtés. Si vous effectuez un dépassement, le système n'émet une alerte que lorsque la différence de vitesse est inférieure à 7 mph (12 km/h).

Lorsque vous engagez la marche arrière, le voyant orange s'éteint. L'avertisseur d'angle mort n'est alors pas activé.

La luminosité des voyants est réglée automatiquement en fonction de la luminosité ambiante.

Avertisseur de collision

Si un véhicule est détecté dans la zone de surveillance et que vous allumez les clignotants du côté correspondant, un double signal d'alerte retentit 1 fois. Le voyant rouge d'alerte ① clignote. Si les clignotants restent enclenchés, les véhicules détectés sont signalés par le clignotement du voyant rouge d'alerte ①. Aucune autre alerte sonore ne retentit.

Informations figurant dans la notice d'utilisation numérique

Vous trouverez dans la notice d'utilisation numérique des informations sur les thèmes suivants :

- Activation de l'avertisseur d'angle mort
- Traction d'une remorque

Assistant de trajectoire

Remarques générales

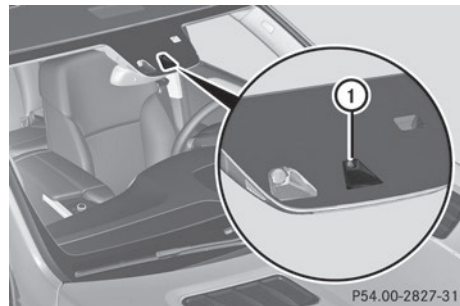

① Caméra de l'assistant de trajectoire

L'assistant de trajectoire surveille la zone située devant votre véhicule à l'aide d'une caméra ① fixée derrière le pare-brise, en haut. Si l'assistant de trajectoire détecte les marques de délimitation de la voie, il vous

prévient en cas de changement involontaire de file.

Si vous avez sélectionné l'unité d'affichage **km** dans la fonction **Unité d'affichage tachym./totalisateur**: (▷ page 210) de l'ordinateur de bord, l'assistant de trajectoire vous aide à partir de 60 km/h. Si vous avez sélectionné l'unité d'affichage **miles**, l'assistant est activé à partir d'une vitesse de 40 mph.

Une alerte peut être émise lorsqu'une roue avant franchit la marque de délimitation de la voie. Vous êtes alors averti par une vibration intermittente dans le volant qui dure jusqu'à 1,5 seconde.

Consignes de sécurité importantes

ATTENTION

L'assistant de trajectoire n'est pas toujours en mesure de détecter correctement les marques de délimitation de la voie.

Dans ce cas, l'assistant de trajectoire peut

- émettre une alerte à tort
- ne pas vous avertir

Il y a risque d'accident.

Soyez toujours attentif aux conditions de circulation et maintenez le véhicule sur sa voie, en particulier lorsque l'assistant de trajectoire émet une alerte.

ATTENTION

L'assistant de trajectoire vous avertit, mais ne ramène pas le véhicule sur la voie d'origine. Il y a risque d'accident.

Braquez, freinez et accélérez toujours de vous-même, indépendamment du système, en particulier lorsque l'assistant de trajectoire émet une alerte.

L'assistant de trajectoire n'est pas en mesure de diminuer le risque d'accident résultant d'une conduite inadaptée ni d'annuler les lois de la physique. L'assistant de trajectoire ne peut pas tenir compte des conditions routières et météorologiques ni des conditions de circulation. L'assistant de trajectoire est uni-

quement un système d'aide. C'est vous qui êtes responsable de la distance de sécurité, de la vitesse du véhicule, de l'opportunité de son freinage et du maintien de la voie.

L'assistant de trajectoire ne maintient pas le véhicule sur sa voie.

Le système peut être perturbé ou ne pas fonctionner

- lorsque les conditions de visibilité sont mauvaises (en cas d'éclairage insuffisant de la chaussée, de chutes de neige, de pluie, de brouillard ou d'embruns, par exemple)
- en cas d'éblouissement, par exemple par les véhicules qui arrivent en sens inverse, par le soleil ou par des reflets (notamment lorsque la chaussée est mouillée)
- si le pare-brise au niveau de la caméra est encrassé, embué, endommagé ou recouvert d'un autocollant, par exemple
- en cas d'absence de marques de délimitation de la voie, de marquage multiple ou équivoque (à proximité de travaux, par exemple)
- lorsque les marques de délimitation de la voie sont usées, sombres ou recouvertes de saleté ou de neige, par exemple
- lorsque la distance par rapport au véhicule qui précède est trop faible et que les marques de délimitation de la voie ne peuvent par conséquent pas être détectées
- lorsque les marques de délimitation de la voie changent rapidement (lorsque des voies se séparent, se croisent ou se rejoignent, par exemple)
- lorsque la route est très étroite et sinueuse
- en cas de fortes alternances d'ombre et de lumière sur la chaussée

Activation de l'assistant de trajectoire

Vous trouverez de plus amples informations dans la notice d'utilisation numérique.

Pack d'assistance active à la conduite**Remarques générales**

Le Pack d'assistance active à la conduite comprend le DISTRONIC PLUS (▷ page 157), l'avertisseur actif d'angle mort (▷ page 187) et l'assistant de trajectoire actif (▷ page 190).

Avertisseur actif d'angle mort**Remarques générales**

L'avertisseur actif d'angle mort surveille au moyen de capteurs radar les zones latérales du véhicule situées derrière le champ de vision du conducteur. Un voyant d'alerte intégré aux rétroviseurs extérieurs attire votre attention sur la présence d'un véhicule détecté dans la zone surveillée. Si vous allumez les clignotants du côté correspondant pour changer de voie, vous êtes en plus averti par une alerte optique et sonore. Lorsqu'un risque de collision latérale est détecté, une intervention de freinage permettant de corriger la trajectoire peut vous aider à éviter la collision. Avant d'effectuer une intervention de freinage pour corriger la trajectoire, l'avertisseur actif d'angle mort analyse l'espace libre devant le véhicule et sur le côté. Pour cela, l'avertisseur actif d'angle mort se base sur les données transmises par les capteurs radar qui sont orientés vers l'avant.

L'avertisseur actif d'angle mort est conçu pour vous aider à partir de 20 mph (30 km/h) environ.

Pour que l'avertisseur actif d'angle mort puisse fonctionner, le système de capteurs radar doit être en marche et opérationnel (voir « Système de capteurs radar » dans l'index alphabétique).

Consignes de sécurité importantes

L'avertisseur actif d'angle mort est uniquement un système d'aide. Il ne peut pas toujours détecter tous les véhicules et n'est pas en mesure de remplacer votre vigilance.

⚠ ATTENTION

L'avertisseur actif d'angle mort ne tient pas compte

- des véhicules qui se trouvent trop près lorsque vous les dépassez et qui sont alors situés dans l'angle mort
- des véhicules qui se rapprochent à une vitesse nettement supérieure à la vôtre et vous dépassent

Par conséquent, l'avertisseur actif d'angle mort ne peut pas vous avertir ni intervenir dans ces situations. Il y a risque d'accident.

Soyez toujours attentif aux conditions de circulation et maintenez une distance de sécurité suffisante lors des dépassements.

i Uniquement pour les Etats-Unis : cet appareil a été homologué par la FCC comme système radar pour véhicules automobiles. Le système de capteurs radar est conçu uniquement pour une utilisation avec les systèmes radar montés dans les voitures particulières. Le retrait de l'appareil ainsi que toute intervention ou modification sur celui-ci entraînent la déchéance de vos droits résultant de la garantie contractuelle et ne sont pas autorisés par la FCC. Ne procédez à aucune intervention sur l'appareil.

Les modifications non autorisées effectuées sur cet appareil peuvent entraîner le retrait de l'autorisation d'utilisation de l'appareil.

i Uniquement pour le Canada : cet appareil est conforme aux dispositions CNR 210 d'Industrie Canada. Son utilisation est soumise aux 2 conditions suivantes :

- 1) Cet appareil ne doit pas être une source de perturbations nuisibles.
- 2) Cet appareil doit pouvoir supporter les perturbations captées, notamment celles qui pourraient causer des fonctionnements indésirables.

Le retrait de l'appareil ainsi que toute intervention ou modification entraînent la

déchéance des droits résultant de la garantie contractuelle et ne sont pas autorisés. Ne procédez à aucune intervention sur l'appareil.

Les modifications non autorisées effectuées sur cet appareil peuvent entraîner le retrait de l'autorisation d'utilisation de l'appareil.

Capteurs radar

L'avertisseur actif d'angle mort est équipé de capteurs radar intégrés dans les pare-chocs avant et arrière ainsi que derrière l'habillage dans la grille de calandre. Assurez-vous que les pare-chocs et l'habillage dans la grille de calandre sont débarrassés de toute saleté, glace ou neige fondue. Les capteurs arrière ne doivent en aucun cas être masqués, par exemple par un porte-vélos ou une partie du chargement. Après une violente collision ou si le pare-chocs a été endommagé, faites contrôler le fonctionnement des capteurs radar par un atelier qualifié. Sinon, il se peut que l'avertisseur actif d'angle mort ne fonctionne plus correctement.

Zone de surveillance

ATTENTION

L'avertisseur actif d'angle mort n'est pas en mesure d'apprécier toutes les conditions de circulation ni de détecter tous les usagers. Il y a risque d'accident.

Veillez à toujours maintenir une distance latérale suffisante par rapport aux autres usagers ou aux obstacles qui pourraient se trouver sur la chaussée.

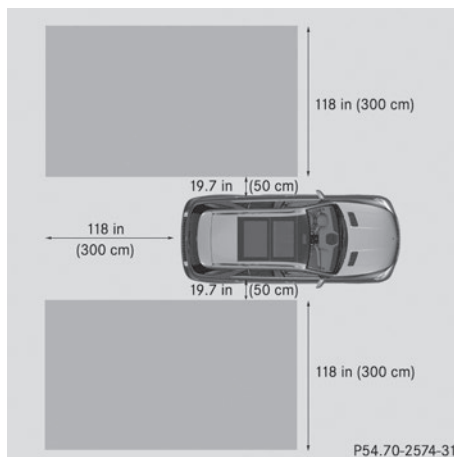

La zone surveillée par l'avertisseur actif d'angle mort est représentée sur l'illustration. Elle s'étend jusqu'à 10 ft (3,0 m) derrière le véhicule et sur les côtés. L'avertisseur actif d'angle mort utilise à cet effet des capteurs radars situés dans le pare-chocs arrière.

La détection peut notamment être limitée

- lorsque les capteurs sont encrassés ou masqués
- lorsque les conditions de visibilité sont mauvaises (en cas de brouillard, de forte pluie, de chutes de neige ou d'embruns, par exemple)

Dans ce cas, les véhicules qui se trouvent dans la zone de surveillance ne sont pas affichés.

Il peut arriver que l'avertisseur actif d'angle mort ne détecte pas, ou seulement trop tard, les véhicules de largeur réduite, tels que les motos ou les vélos.

Lorsque les voies sont étroites, il peut arriver que des véhicules qui se trouvent une voie plus loin soient signalés, en particulier si leur trajectoire latérale est fortement décalée. Cela peut notamment être le cas lorsque les véhicules roulent sur l'intérieur de la voie.

Du fait de sa conception,

- le système peut émettre des alertes à tort en présence de glissières de sécurité ou autres séparations
- le système peut interrompre une alerte lorsque vous roulez pendant un certain temps à côté de véhicules de longueur inhabituelle (un camion, par exemple)

Voyants

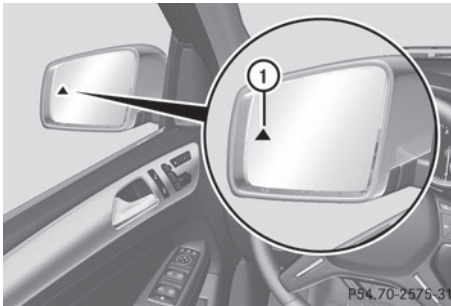

- ① Voyant de contrôle orange/voyant d'alerte rouge

L'avertisseur actif d'angle mort ne fonctionne pas en dessous de 20 mph (30 km/h) environ. Dans ce cas, les véhicules qui se trouvent dans la zone de surveillance ne sont pas affichés.

Si l'avertisseur actif d'angle mort est activé, le voyant ① intégré aux rétroviseurs extérieurs est allumé en permanence en orange jusqu'à une vitesse de 20 mph (30 km/h). A partir de 20 mph (30 km/h), le voyant s'éteint et l'avertisseur actif d'angle mort est opérationnel.

Si, à partir de 20 mph (30 km/h) environ, un véhicule est détecté dans la zone de surveillance, le voyant d'alerte ① situé du côté correspondant s'allume en rouge. Vous êtes systématiquement averti lorsqu'un véhicule arrive dans la zone de surveillance par derrière ou par l'un des côtés. Si vous effectuez un dépassement, le système n'émet une alerte que lorsque la différence de vitesse est inférieure à 7 mph (12 km/h).

Lorsque vous engagez la marche arrière, le voyant orange s'éteint. L'avertisseur actif d'angle mort n'est alors pas activé.

La luminosité des voyants est réglée automatiquement en fonction de la luminosité ambiante.

Avertisseur de collision (alerte optique et sonore)

Si vous changez de file après avoir allumé les clignotants et qu'un véhicule est détecté dans la zone de surveillance latérale, l'avertisseur de collision émet une alerte optique et sonore. Un double signal d'alerte retentit 1 fois et le voyant rouge d'alerte ① clignote. Si les clignotants restent enclenchés, les véhicules détectés sont signalés par le clignotement du voyant rouge d'alerte ①. Aucune autre alerte sonore ne retentit.

Intervention de freinage permettant de corriger la trajectoire

Si l'avertisseur actif d'angle mort détecte un risque de collision latérale dans la zone de surveillance, il déclenche une intervention de freinage permettant de corriger la trajectoire. Celle-ci a pour but de vous aider à éviter une collision.

⚠ ATTENTION

Une intervention de freinage permettant de corriger la trajectoire ne peut pas toujours empêcher une collision. Il y a risque d'accident.

Braquez, freinez et accélérez toujours de vous-même, indépendamment du système, en particulier lorsque l'avertisseur actif d'angle mort émet une alerte ou freine pour corriger la trajectoire. Maintenez toujours une distance de sécurité suffisante lors des dépassements.

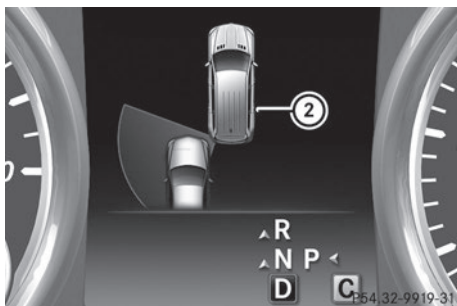

Lorsqu'une intervention de freinage permettant de corriger la trajectoire a lieu, le voyant rouge d'alerte ① intégré au rétroviseur extérieur clignote et un double signal d'alerte retentit. En outre, un affichage ② signalant un risque de collision latérale apparaît sur le visual multifonction.

Dans de très rares cas, le système peut déclencher une intervention de freinage inappropriée. Vous pouvez interrompre à tout moment une intervention de freinage visant à corriger la trajectoire en contre-braquant légèrement ou en accélérant.

Le système peut effectuer une intervention de freinage permettant de corriger la trajectoire entre 20 mph (30 km/h) et 120 mph (200 km/h).

Aucune intervention de freinage permettant de corriger la trajectoire n'a lieu ou une intervention de freinage adaptée à la situation de marche a lieu lorsque

- des véhicules ou des obstacles (glissières de sécurité, par exemple) se trouvent des 2 côtés du véhicule
- un véhicule arrive en sens inverse et que la distance latérale est réduite
- vous adoptez un style de conduite sportif (vitesse élevée dans les virages)
- vous freinez ou accélérez activement
- un système de sécurité active intervient (ESP® ou frein PRE-SAFE®, par exemple)
- l'ESP® est désactivé
- le programme de conduite tout-terrain est activé (véhicules sans Pack ON&OFFROAD)

- le programme de conduite tout-terrain 1 ou 2 est activé (véhicules équipés du Pack ON&OFFROAD)
- le rapport tout-terrain LOW RANGE est engagé (véhicules équipés du Pack ON&OFFROAD)
- une perte de pression d'un pneu ou un pneu défectueux a été détecté

Informations figurant dans la notice d'utilisation numérique

Vous trouverez dans la notice d'utilisation numérique (DiBA) des informations sur les thèmes suivants :

- Activation de l'avertisseur actif d'angle mort
- Traction d'une remorque

Assistant de trajectoire actif

Remarques générales

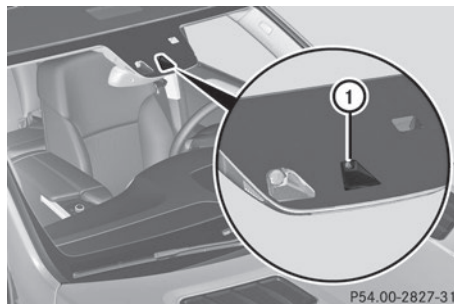

L'assistant de trajectoire actif surveille la zone située devant votre véhicule à l'aide d'une caméra ① fixée en haut du pare-brise. Si l'assistant de trajectoire actif détecte les marques de délimitation de la voie, il vous prévient en cas de changement involontaire de file. Si vous ne réagissez pas à l'alerte, une intervention de freinage permettant de revenir sur la voie empruntée peut avoir lieu afin de ramener le véhicule sur la voie d'origine. Si vous avez sélectionné l'unité d'affichage **km** dans la fonction **Unité d'affichage tachym./totalisateur**: (▷ page 210) de l'ordinateur de bord, l'assistant de trajectoire

actif vous aide à partir de 60 km/h. Si vous avez sélectionné l'unité d'affichage **miles**, l'assistant est activé à partir d'une vitesse de 40 mph.

Consignes de sécurité importantes

L'assistant de trajectoire actif n'est pas en mesure de diminuer le risque d'accident résultant d'une conduite inadaptée ni d'annuler les lois de la physique. L'assistant de trajectoire ne peut pas tenir compte des conditions routières et météorologiques ni des conditions de circulation. L'assistant de trajectoire est uniquement un système d'aide. C'est vous qui êtes responsable de la distance de sécurité, de la vitesse du véhicule, de l'opportunité de son freinage et du maintien de la voie.

L'assistant de trajectoire actif ne maintient pas en permanence votre véhicule sur sa voie.

ATTENTION

L'assistant de trajectoire actif n'est pas toujours en mesure de détecter correctement les marques de délimitation de la voie.

Dans ce cas, l'assistant de trajectoire actif peut

- émettre une alerte à tort et alors freiner le véhicule pour revenir sur la voie empruntée
- ne pas vous avertir ou ne pas intervenir

Il y a un risque d'accident.

Soyez toujours attentif aux conditions de circulation et maintenez le véhicule sur sa voie, en particulier lorsque l'assistant de trajectoire actif émet une alerte. Annulez l'intervention si la situation n'est pas critique.

Le système peut être perturbé ou ne pas fonctionner

- lorsque les conditions de visibilité sont mauvaises (en cas d'éclairage insuffisant de la chaussée, de chutes de neige, de

pluie, de brouillard ou d'embruns, par exemple)

- en cas d'éblouissement, par exemple par les véhicules qui arrivent en sens inverse, par le soleil ou par des reflets (notamment lorsque la chaussée est mouillée)
- si le pare-brise au niveau de la caméra est encrassé, embué, endommagé ou recouvert d'un autocollant, par exemple
- en cas d'absence de marques de délimitation de la voie, de marquage multiple ou équivoque (à proximité de travaux, par exemple)
- lorsque les marques de délimitation de la voie sont usées, sombres ou recouvertes de saleté ou de neige, par exemple
- lorsque la distance par rapport au véhicule qui précède est trop faible et que les marques de délimitation de la voie ne peuvent par conséquent pas être détectées
- lorsque les marques de délimitation de la voie changent rapidement (lorsque des voies se séparent, se croisent ou se rejoignent, par exemple)
- lorsque la route est très étroite et sinueuse
- en cas de fortes alternances d'ombre et de lumière sur la chaussée
- lorsqu'aucun véhicule n'est détecté sur la voie de circulation voisine en cas de marquage discontinu.

Alerte par vibrations dans le volant

Une alerte peut être émise lorsqu'une roue avant franchit la marque de délimitation de la voie. Vous êtes alors averti par une vibration intermittente dans le volant qui dure jusqu'à 1,5 seconde.

Afin que vous soyez averti à temps et pour éviter une mise en alerte inutile lorsque vous franchissez les marques de délimitation de la voie, le système est en mesure d'identifier différentes situations.

L'alerte par vibrations est émise plus tôt lorsque

- vous prenez un virage et que vous vous rapprochez de la marque de délimitation de la voie située du côté extérieur du virage
- vous roulez sur des voies très larges, par exemple sur autoroute
- le système détecte des marques de délimitation continues

En revanche, l'alerte par vibrations est émise plus tard lorsque

- vous roulez sur une voie étroite
- vous coupez un virage

Intervention de freinage permettant de revenir sur la voie empruntée

ATTENTION

L'intervention de freinage permettant de revenir sur la voie empruntée ne peut pas toujours ramener le véhicule sur la voie d'origine. Il y a risque d'accident.

Braquez, freinez et accélérez toujours de vous-même, indépendamment du système, en particulier lorsque l'assistant de trajectoire actif émet une alerte ou freine pour revenir sur la voie empruntée.

ATTENTION

L'assistant de trajectoire actif n'est pas en mesure d'apprécier les conditions de circulation ni de détecter les autres usagers. Dans de très rares cas, le système peut déclencher une intervention de freinage inappropriée, par exemple lorsque vous franchissez volontairement une marque de délimitation continue. Il y a risque d'accident.

Vous pouvez interrompre à tout moment une intervention de freinage en contre-braquant légèrement. Veillez à toujours maintenir une distance latérale suffisante par rapport aux autres usagers ou aux obstacles qui pourraient se trouver sur la chaussée.

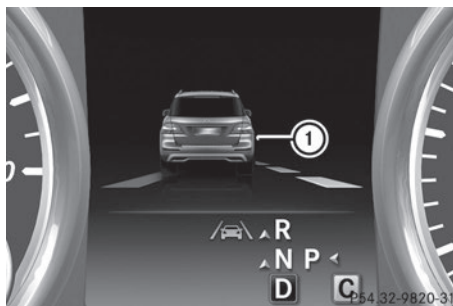

Lorsqu'une intervention de freinage permettant de revenir sur la voie empruntée a lieu, un affichage ① apparaît sur le visual multifonction.

Lorsque vous changez de file, une brève intervention de freinage est effectuée d'un seul côté si certaines conditions sont remplies. Celle-ci a pour but de vous aider à ramener le véhicule sur la voie d'origine.

Cette fonction est disponible entre 40 mph et 120 mph (60 km/h et 200 km/h).

Une intervention de freinage permettant de revenir sur la voie empruntée ne peut avoir lieu que si vous franchissez une marque de délimitation de la voie que le système a identifiée comme étant continue. Vous devez auparavant avoir été averti par une vibration intermittente dans le volant. En outre, une voie comportant des marques de délimitation des 2 côtés doit avoir été détectée. L'intervention de freinage réduit également légèrement la vitesse du véhicule.

i Une nouvelle intervention de freinage permettant de revenir sur la voie empruntée ne peut avoir lieu que si le véhicule est revenu entre-temps sur la voie d'origine et qu'il franchit à nouveau la marque de délimitation de la voie.

Aucune intervention de freinage permettant de revenir sur la voie empruntée n'a lieu lorsque

- vous braquez, freinez ou accélérez activement
- vous coupez un virage serré
- vous avez allumé les clignotants

- un système de sécurité active intervient (ESP®, frein PRE-SAFE® ou avertisseur actif d'angle mort, par exemple)
- vous adoptez un style de conduite sportif (vitesse élevée dans les virages, fortes accélérations)
- l'ESP® est désactivé
- la boîte de vitesses ne se trouve pas sur **D**
- la liaison électrique entre le véhicule et la remorque est établie correctement (véhicules équipés d'un dispositif d'attelage)
- le programme de conduite tout-terrain est activé (véhicules sans Pack ON&OFFROAD)
- le programme de conduite tout-terrain 1 ou 2 est activé (véhicules équipés du Pack ON&OFFROAD)
- le rapport tout-terrain LOW RANGE est engagé (véhicules équipés du Pack ON&OFFROAD)
- une perte de pression d'un pneu ou un pneu défectueux a été détecté et affiché

L'assistant de trajectoire actif n'est pas en mesure d'apprécier les conditions de circulation ni de détecter les autres usagers. Vous pouvez interrompre à tout moment une intervention de freinage éventuellement inappropriée en

- contre-braquant légèrement
- allumant les clignotants
- freinant ou accélérant activement

Une intervention de freinage permettant de revenir sur la voie empruntée est automatiquement interrompue lorsque

- un système de sécurité active intervient (ESP®, frein PRE-SAFE® ou avertisseur actif d'angle mort, par exemple)
- les marques de délimitation de la voie ne sont plus détectées

Informations figurant dans la notice d'utilisation numérique

Vous trouverez dans la notice d'utilisation numérique (DiBA) des informations sur les thèmes suivants :

- Activation de l'assistant de trajectoire actif
- Traction d'une remorque

Programmes de conduite route (véhicules équipés du Pack ON&OFFROAD)

Remarques générales

Les programmes de conduite route sont conçus pour vous aider à rouler sur route et les programmes de conduite tout-terrain à rouler en tout-terrain (▷ page 196).

Programme de conduite AUTO

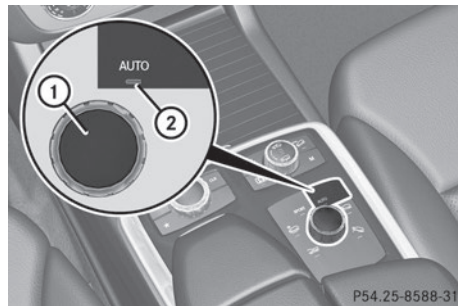

- ① Sélecteur des programmes de conduite route
- ② Voyant du programme de conduite AUTO

Programme de conduite SPORT

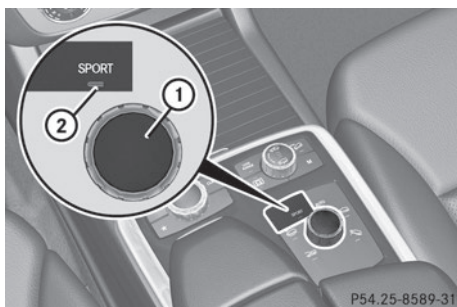

- ① Sélecteur des programmes de conduite route
- ② Voyant du programme de conduite SPORT

Programme de conduite pour la neige

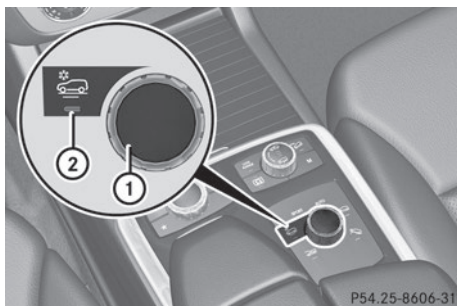

- ① Sélecteur des programmes de conduite route
- ② Voyant du programme de conduite pour la neige

Programme de conduite pour la traction d'une remorque

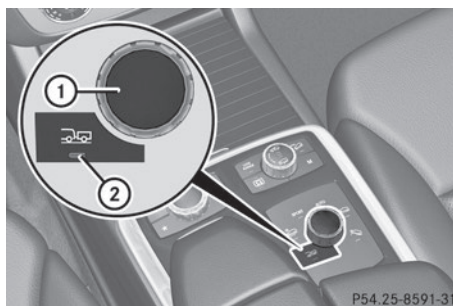

- ① Sélecteur des programmes de conduite route
- ② Voyant du programme de conduite pour la traction d'une remorque

Systèmes d'aide à la conduite en tout-terrain

Transmission intégrale permanente 4MATIC

La transmission 4MATIC n'est pas en mesure de diminuer le risque d'accident résultant d'une conduite inadaptée ni d'annuler les lois de la physique. La transmission 4MATIC ne peut pas tenir compte des conditions routières et météorologiques ni des conditions de circulation. La transmission 4MATIC est uniquement un système d'aide. C'est vous qui êtes responsable de la distance de sécurité, de la vitesse du véhicule, de l'opportunité de son freinage et du maintien de la voie.

! Ne remorquez jamais le véhicule avec un essieu soulevé. Cela peut endommager la boîte de transfert. De tels dommages ne sont pas couverts par la garantie limitée Mercedes-Benz. Toutes les roues les capteurs doivent être en contact avec le sol ou complètement soulevées. Suivez les instructions relatives au remorquage du véhicule lorsque toutes les roues sont parfaitement en contact avec le sol.

I Un contrôle de fonctionnement et de puissance peut uniquement être effectué sur un banc d'essai pour 2 essieux. Avant de faire passer le véhicule sur un banc d'essai de ce type, renseignez-vous d'abord auprès d'un atelier qualifié. Sinon, vous pourriez endommager la chaîne cinématique ou le système de freinage.

La transmission intégrale 4MATIC permet d'entraîner en permanence les 4 roues. Conjointement avec l'ESP® et le 4-ETS, elle améliore la motricité du véhicule lorsqu'une roue motrice patine en raison de l'adhérence trop faible de la chaussée.

i Lorsque les conditions routières sont hivernales, vous ne pouvez exploiter au maximum les avantages de la transmission intégrale 4MATIC qu'avec des pneus hiver (M+S) et, si nécessaire, des chaînes neige.

Pour de plus amples informations sur la conduite en tout-terrain, voir .

DSR (limiteur de vitesse en descente)

Consignes de sécurité importantes

Le DSR vous assiste dans les descentes. Il régule la vitesse du véhicule à la valeur que vous avez réglée. Plus la pente est forte, plus le DSR freine le véhicule. Sur le plat ou en montée, le DSR freine à peine le véhicule ou ne le freine pas du tout.

Le DSR régule la vitesse de consigne à la valeur que vous avez réglée lorsqu'il est activé et que la boîte de vitesses se trouve sur **D**, **R** ou **N**. Vous pouvez à tout moment rouler plus ou moins vite que la vitesse de consigne réglée, en accélérant ou en freinant.

Pour de plus amples informations sur la conduite en tout-terrain, voir (▷ page 154).

Le DSR n'est pas en mesure de diminuer le risque d'accident résultant d'une conduite inadaptée ni d'annuler les lois de la physique. Le DSR ne peut pas tenir compte des conditions routières et météorologiques du moment ni des conditions de circulation. Le DSR est uniquement un système d'aide. C'est

vous qui êtes responsable de la distance de sécurité, de la vitesse du véhicule, de l'opportunité de son freinage et du maintien de la voie.

Vous êtes toujours responsable de la maîtrise du véhicule dans les descentes. En fonction des pneus et du sol, il se peut que le DSR ne respecte pas toujours la vitesse de consigne. Sélectionnez une vitesse de consigne adaptée aux conditions ambiantes et, si nécessaire, freinez également pour ralentir le véhicule.

⚠ ATTENTION

Si la vitesse momentanée et la vitesse de consigne diffèrent et si vous activez le DSR sur chaussée glissante, les roues peuvent perdre leur adhérence. Si les roues perdent leur adhérence, vous ne pouvez plus diriger le véhicule. Le risque de dérapage et d'accident augmente.

N'activez jamais le DSR sur chaussée glissante.

⚠ ATTENTION

Si vous dépassez la vitesse de consigne et activez en même temps le DSR, le véhicule freine dans les descentes. Si vous ne connaissez pas la vitesse de consigne, le véhicule peut freiner de manière inopinée. Il y a risque d'accident.

Freinez le véhicule pour rouler à la vitesse de consigne avant d'activer le DSR. Si vous ne connaissez pas la vitesse de consigne mémorisée, mémorisez de nouveau cette vitesse.

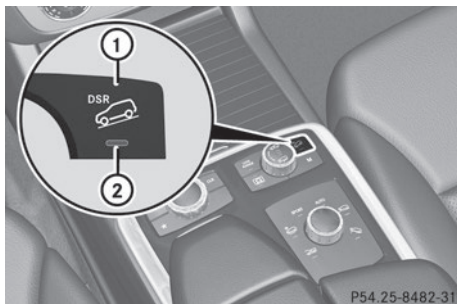
Remarques générales

Véhicules équipés du Pack ON&OFFROAD (exemple)

- ① Touche DSR
- ② Voyant DSR

Vous trouverez dans la notice d'utilisation numérique des informations sur les thèmes suivants :

- Activation du DSR
- Désactivation du DSR
- Modification de la vitesse de consigne

**Programmes de conduite tout-terrain
(véhicules équipés du Pack
ON&OFFROAD)**
Remarques générales

Les programmes de conduite tout-terrain sont conçus pour vous aider à rouler en tout-terrain. A cet effet, la puissance développée par le moteur et le passage des rapports assuré par la boîte de vitesses automatique sont adaptés. Les systèmes ABS, ESP® et 4-ETS spécialement adaptés à la conduite en tout-terrain sont activés. En outre, la courbe caractéristique de la pédale d'accélérateur est réglée sur un mode plus souple, ce qui signifie qu'il faut enfoncer davantage la pédale pour accélérer.

N'activez pas les programmes de conduite tout-terrain sur route enneigée ou verglacée ou si vous avez monté des chaînes neige.

Pour de plus amples informations sur la conduite en tout-terrain, voir .

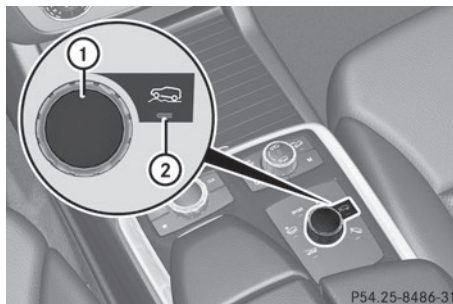
Programme de conduite tout-terrain 1

- ① Sélecteur
- ② Voyant du programme de conduite tout-terrain 1

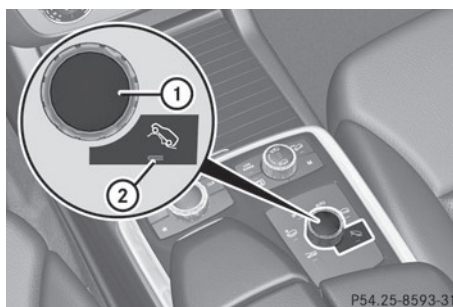
Programme de conduite tout-terrain 2

- ① Sélecteur
- ② Voyant du programme de conduite tout-terrain 2

Rapport tout-terrain LOW RANGE (véhicules équipés du Pack ON&OFFROAD)
Consignes de sécurité importantes
⚠ ATTENTION

Si vous engagez le rapport tout-terrain LOW RANGE alors que vous roulez sur une chaussée glissante, les roues peuvent perdre leur adhérence

- si vous retirez le pied de la pédale d'accélérateur pendant la marche
- si l'ABS tout-terrain intervient lors du freinage

Si les roues perdent leur adhérence, vous ne pouvez plus diriger le véhicule. Le risque de dérapage et d'accident augmente.

N'engagez jamais le rapport tout-terrain LOW RANGE lorsque vous roulez sur une chaussée glissante.

ATTENTION

Si vous n'attendez pas la fin du passage du rapport, la boîte de transfert peut passer au point mort. La transmission de la force motrice aux roues motrices est alors interrompue. Le véhicule peut se mettre à rouler de façon intempestive. Il y a risque d'accident.

Attendez que la boîte de transfert ait complètement terminé de passer le rapport.

Pendant le changement de rapport, n'arrêtez pas le moteur et n'engagez pas une autre position de la boîte de vitesses automatique.

Remarques générales

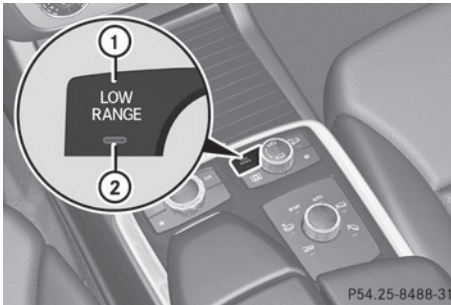

- ① Touche du rapport tout-terrain LOW RANGE
- ② Voyant du rapport tout-terrain LOW RANGE

Le rapport tout-terrain LOW RANGE est conçu pour vous aider à rouler en tout-terrain ou à passer un gué. Lorsque le rapport tout-terrain LOW RANGE est engagé, le développement de la puissance du moteur et le passage des rapports de la boîte de vitesses automatique s'adaptent.

Passage de HIGH RANGE à LOW RANGE

! Passez de HIGH RANGE à LOW RANGE uniquement lorsque

- le moteur tourne
- la boîte de vitesses se trouve sur **N**
- vous roulez à 40 km/h ou à une vitesse inférieure

Passage de LOW RANGE à HIGH RANGE

! Passez de LOW RANGE à HIGH RANGE uniquement lorsque

- le moteur tourne
- la boîte de vitesses se trouve sur **N**
- vous roulez à 70 km/h ou à une vitesse inférieure.

Menu ON&OFFROAD sur le visuel COMAND (véhicules équipés du Pack ON&OFFROAD)

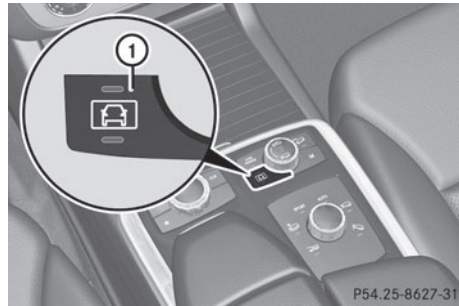

Vous pouvez afficher sur le visuel COMAND des systèmes d'aide à la conduite, les programmes de conduite, ainsi que des informations supplémentaires.

- ▶ Assurez-vous que la clé se trouve en position **2** dans le contacteur d'allumage.
- ▶ Assurez-vous que COMAND Online est activé (voir la notice d'utilisation spécifique du système COMAND).
- ▶ Appuyez sur la touche de fonction ①. Les affichages correspondants apparaissent sur le visuel COMAND :
 - Correcteur de niveau
 - Angle de braquage

- Angle d'inclinaison du véhicule
- Pente en %
- Programme de conduite route/tout-terrain sélectionné
- Etat du blocage de différentiel de la boîte de transfert
- Sélection du rapport tout-terrain LOW RANGE
- Etat du rapport tout-terrain LOW RANGE
- Sélection du programme de conduite route pour la traction d'une remorque

Traction d'une remorque

Remarques sur la traction d'une remorque

Consignes de sécurité importantes

ATTENTION

Le montage d'une autre rotule que celle qui vous a été fournie risque d'entraîner une sollicitation excessive du dispositif d'attelage et de l'essieu arrière. C'est notamment le cas pour les rotules plus longues ou dotées d'un angle différent. Le comportement routier peut en être fortement modifié et la remorque peut se détacher. Il y a un risque d'accident.

Montez uniquement la rotule qui vous a été fournie ou une rotule conçue pour répondre à vos exigences lorsque vous tractez une remorque. Ne modifiez pas la rotule ni le dispositif d'attelage.

ATTENTION

Si la rotule n'est pas correctement posée et n'est pas verrouillée avec le goujon fourni et la goupille à ressort correspondante, la remorque peut se détacher. Il y a un risque d'accident.

Montez et verrouillez toujours la rotule conformément aux descriptions. Si la rotule est posée, assurez-vous avant chaque trajet qu'elle est bien verrouillée avec le goujon fourni et la goupille à ressort correspondante.

ATTENTION

Si vous laissez le pied reposer sur la pédale de frein pendant la marche, le système de freinage risque de surchauffer. Il en résulte un allongement de la distance de freinage et le système de freinage peut tomber en panne. Il y a un risque d'accident.

N'utilisez jamais la pédale de frein comme repose-pieds. Pendant la marche, n'appuyez pas simultanément sur la pédale de frein et la pédale d'accélérateur.

ATTENTION

Si l'attelage commence à tanguer, vous risquez d'en perdre le contrôle. L'attelage peut se renverser. Il y a un risque d'accident.

N'essayez en aucun cas de redresser l'attelage en accélérant. Réduisez votre vitesse et ne contre-braquez pas. Freinez si nécessaire.

 Un actionnement prolongé de la pédale de frein entraîne une usure excessive et prématurée du système de freinage.

Dans le cas de dispositifs d'attelage amovibles, suivez impérativement la notice d'utilisation du fabricant du dispositif d'attelage.

Attelez et dételez la remorque avec précaution. Si vous n'attelez pas la remorque correctement au véhicule tracteur, l'attelage peut se rompre.

Veillez à ne pas dépasser

- la charge sur timon autorisée
- la charge tractée autorisée
- la charge autorisée sur l'essieu arrière du véhicule tracteur
- le poids total autorisé, aussi bien du véhicule tracteur que de la remorque

Les valeurs autorisées à ne pas dépasser sont indiquées

- dans les documents du véhicule et
- sur les plaques signalétiques du dispositif d'attelage, de la remorque et du véhicule

Lorsque les données diffèrent, la valeur la plus faible est déterminante.

Les valeurs autorisées par le constructeur se trouvent sur les plaques signalétiques et, pour le véhicule tracteur, sous « Caractéristiques techniques » (▷ page 366).

Avec une remorque, le véhicule se comporte différemment.

L'attelage

- est plus lourd
- a moins de facilité pour accélérer ou gravir les côtes
- freîne sur une distance plus longue
- est plus sensible aux rafales de vent latérales
- exige une sensibilité accrue pour manœuvrer le volant
- a un diamètre de braquage plus grand

Le comportement routier peut en être affecté.

Lorsque vous roulez avec un attelage, adaptez toujours votre vitesse aux conditions routières et météorologiques du moment. Respectez la vitesse maximale autorisée pour votre attelage.

Remarques générales

- Respectez la vitesse maximale pour les attelages prescrite par la loi dans le pays où vous vous trouvez.
Le risque d'accident sera alors réduit.
- Montez sur votre véhicule uniquement un dispositif d'attelage agréé.
Pour plus de renseignements sur la disponibilité et le montage de ces produits, adressez-vous à un point de service Mercedes-Benz.
- Le pare-chocs de votre véhicule n'est pas conçu pour le montage de dispositifs d'attelage amovibles.
- Ne montez pas de dispositifs d'attelage loués ou autres dispositifs d'attelage amovibles sur le pare-chocs.
- Retirez la rotule de son support lorsque vous n'en avez pas besoin. Vous limitez ainsi le risque de dommages sur la rotule.

- i** Lorsque vous tractez une remorque, réglez la pression des pneus de l'essieu arrière du véhicule tracteur à la valeur prescrite pour la charge maximale (voir le tableau des pressions de gonflage des pneus dans la trappe du réservoir) (▷ page 333).

Tenez compte du fait que le PARKTRONIC (▷ page 171) et l'avertisseur d'angle mort (▷ page 183) ne sont pas disponibles ou ne le sont que de manière limitée lorsqu'une remorque est tractée.

- i** Sur les véhicules qui ne sont pas équipés d'un correcteur de niveau, la hauteur de la rotule se modifie en fonction de la charge. Utilisez dans ce cas une remorque dont le timon est réglable en hauteur.

Vous trouverez les cotes de montage et les charges sous « Caractéristiques techniques » (▷ page 365).

Recommandations pour la conduite

- i** Tenez également compte des remarques relatives à la stabilisation de la remorque avec l'ESP® (▷ page 87) et au démarrage du véhicule en cas de traction d'une remorque (▷ page 143).

La vitesse maximale autorisée pour les attelages dépend du type de remorque. Avant de prendre la route, consultez les documents de la remorque pour connaître la vitesse maximale autorisée pour votre remorque. Tenez également compte de la vitesse maximale prescrite par la loi dans le pays où vous vous trouvez.

Pour certains véhicules Mercedes-Benz, une charge plus élevée sur l'essieu arrière est autorisée lors de la traction d'une remorque. Pour déterminer si cela est valable pour votre véhicule, consultez la section « Caractéristiques techniques » (▷ page 366). Toutefois, pour des raisons de droit d'homologation, vous n'êtes pas autorisé à rouler à plus de 60 mph (100 km/h) avec l'attelage dès lors que la charge sur l'essieu est légèrement plus

élevée. Cela vaut également dans les pays dans lesquels la vitesse maximale autorisée pour les attelages est supérieure à 60 mph (100 km/h).

Avec une remorque, le véhicule se comporte différemment.

Dans les descentes longues et à forte déclivité, engagez un rapport inférieur avec la palette gauche qui se trouve sur le volant.

- ❶ Ceci est également valable lorsque vous avez activé le TEMPOMAT ou le DISTRONIC PLUS.

Vous exploitez ainsi l'effet de frein moteur et devez moins freiner pour maintenir la vitesse constante. Ce faisant, vous délestez le système de freinage et évitez une surchauffe ainsi qu'une usure rapide des freins. Si vous devez tout de même freiner, n'appuyez pas en permanence sur la pédale de frein mais par intervalles.

Conseils pour la conduite

Lorsque la remorque commence à louvoyer :

- ▶ N'accélérez en aucun cas.
- ▶ Ne contre-braquez pas.
- ▶ Freinez si nécessaire.
- Maintenez une distance plus grande par rapport au véhicule qui vous précède.
- Évitez de freiner brusquement. Dans la mesure du possible, freinez d'abord légèrement pour que la remorque vienne en appui. Augmentez ensuite la force de freinage.
- L'aptitude au démarrage en côte indiquée est calculée en fonction du niveau de la mer. Lors de trajets en montagne, tenez compte du fait que la puissance du moteur et, par conséquent, l'aptitude du véhicule au démarrage en côte diminuent avec l'altitude.

Pose de la rotule

⚠ ATTENTION

Si la rotule n'est pas correctement posée et verrouillée, elle peut se détacher pendant la marche et tomber sur la chaussée. Il y a risque d'accident et de blessure.

Montez et verrouillez la rotule conformément aux descriptions. Si la rotule est posée, assurez-vous avant chaque trajet qu'elle est bien verrouillée avec le goujon fourni et la goupille à ressort correspondante.

⚠ ATTENTION

Si la rotule n'est pas correctement posée et n'est pas verrouillée avec le goujon fourni et la goupille à ressort correspondante, la remorque peut se détacher. Il y a risque d'accident.

Montez et verrouillez toujours la rotule conformément aux descriptions. Si la rotule est posée, assurez-vous avant chaque trajet qu'elle est bien verrouillée avec le goujon fourni et la goupille à ressort correspondante.

⚠ ATTENTION

Si la rotule n'est pas correctement posée et verrouillée, la remorque peut se détacher. Il y a risque d'accident.

Montez et verrouillez la rotule conformément aux instructions de montage du fabricant de la rotule. Si la rotule est posée, assurez-vous avant chaque trajet qu'elle est verrouillée correctement.

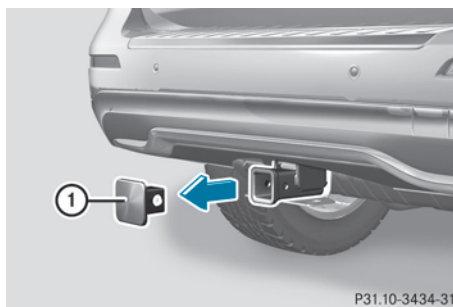

P31.10-3434-31

Capuchon

- ▶ Enlevez le capuchon ① du support de la rotule en le tirant dans le sens de la flèche.
- ▶ Rangez le capuchon ① dans le bac de rangement de la rotule.

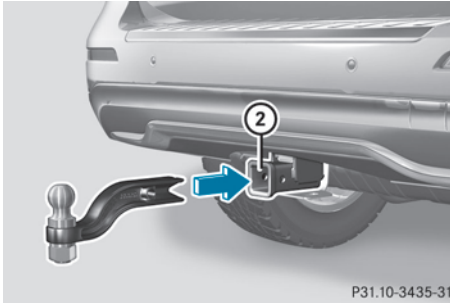

Support de la rotule

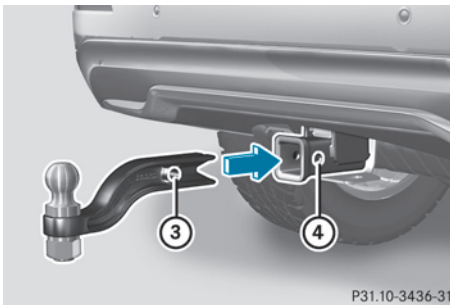

Alésages de la rotule et du support de rotule

- ▶ Introduisez la rotule à l'horizontale dans le support ② dans le sens de la flèche jusqu'à ce que l'alésage de la rotule ③ coïncide avec l'alésage du support ④.

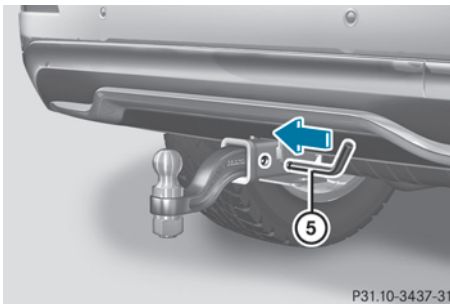

Goujon

- ▶ Introduisez le goujon ⑤ dans l'alésage du support de rotule et dans celui de la rotule jusqu'en butée.

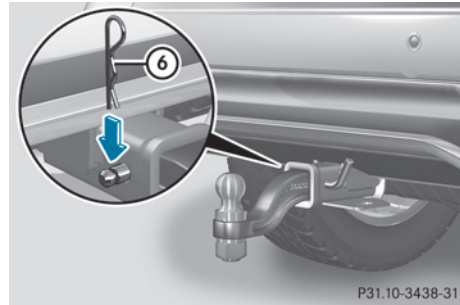

Goujon et goupille à ressort

- ▶ Bloquez le goujon avec la goupille à ressort ⑥.

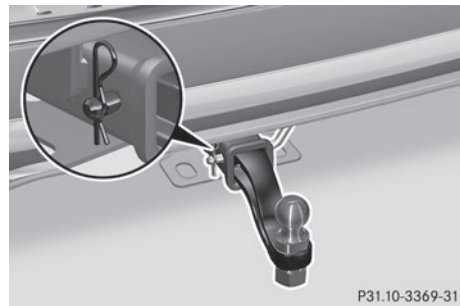

Pose et verrouillage corrects de la rotule

- ▶ Contrôlez que la rotule, le goujon et la goupille à ressort sont correctement montés.

Si vous ne parvenez pas à verrouiller correctement la rotule, déposez-la. Dans ce cas, la rotule ne doit pas être utilisée pour tracter une remorque.

Si vous ne parvenez pas à verrouiller la rotule et à retirer la clé, déposez la rotule et nettoyez-la. Si vous ne pouvez toujours pas la verrouiller après le nettoyage, enlevez-la. Dans ce cas, vous ne devez pas utiliser le dispositif d'attelage car un fonctionnement sûr n'est pas garanti.

Faites contrôler l'ensemble du dispositif d'attelage par un atelier qualifié.

Attelage d'une remorque

! Si la remorque est équipée d'un système de freinage, n'accouplez pas celui-ci directement au système de freinage hydraulique du véhicule tracteur car ce dernier est équipé d'un système antiblocage de roues. Sinon, ni les freins du véhicule tracteur ni ceux de la remorque ne fonctionnent.

- ▶ Assurez-vous que la boîte de vitesses automatique se trouve sur **P**.
- ▶ Serrez le frein de stationnement électrique du véhicule.
- ▶ Démarrez le moteur.
- ▶ **Véhicules équipés du Pack AIRMATIC :** sélectionnez le niveau route (Highway).
- ▶ **Véhicules équipés de l'ADS :** réglez l'ADS sur **AUTO** ou sur **COMF**.
- ▶ Arrêtez le moteur.
- ▶ Fermez toutes les portes et le hayon.
- ▶ Attelez la remorque.
- ▶ Etablissez toutes les liaisons électriques.
- ▶ Contrôlez que le système d'éclairage de la remorque fonctionne.

i Véhicules équipés du Pack AIRMATIC : lorsque vous attelez une remorque, le véhicule reste toujours au niveau route (Highway). Lors de l'attelage d'une remorque, tenez compte des remarques suivantes :

- Si le niveau route (Highway) n'a pas été réglé manuellement, le véhicule s'abaisse automatiquement jusqu'à ce niveau. C'est le cas lorsqu'une vitesse de 5 mph (8 km/h) est atteinte.
- Le niveau haute vitesse (Highspeed) n'est pas disponible.

Ces restrictions s'appliquent aux accessoires alimentés en tension par la prise de remorque de votre véhicule (un porte-vélos, par exemple).

Tenez compte des dimensions maximales autorisées pour la remorque (largeur et longueur).

La plupart des Etats fédéraux et toutes les provinces canadiennes imposent les équipements suivants :

- Chaînes de sécurité entre le véhicule tracteur et la remorque. Les chaînes doivent être croisées sous le timon. Elles ne doivent pas être reliées au pare-chocs ni à l'essieu du véhicule, mais au dispositif d'attelage. Laissez suffisamment de jeu dans les chaînes afin de pouvoir prendre des virages serrés.
- Système de freinage séparé sur certaines remorques
- Interrupteur de sécurité sur les remorques freinées. Renseignez-vous sur les exigences spécifiques définies par la législation en vigueur dans l'Etat dans lequel vous vous trouvez.

Si la remorque vient à se détacher du véhicule tracteur, l'interrupteur de sécurité permet d'actionner les freins de la remorque.

Traction d'une remorque

Il existe de nombreuses prescriptions légales relatives à la traction d'une remorque (limitations de vitesse, par exemple). Assurez-vous que votre attelage est conforme aux dispositions locales en vigueur, non seulement sur votre lieu de domicile, mais également sur votre lieu de destination. La police et les autorités locales sont en mesure de vous fournir des informations fiables à ce sujet.

Lorsque vous tractez une remorque, tenez compte des remarques suivantes :

- Afin d'acquérir de l'expérience et de vous habituer au nouveau comportement rou-

- tier, entraînez-vous, à l'écart de la circulation,
- à conduire en virage
 - à arrêter le véhicule
 - à rouler en marche arrière
- Avant de prendre la route, contrôlez les éléments suivants :
 - Dispositif d'attelage
 - Interrupteur de sécurité sur les remorques freinées
 - Chaînes de sécurité
 - Liaisons électriques
 - Eclairage
 - Roues
 - Réglez les rétroviseurs extérieurs de manière à ce que la partie arrière de la remorque soit bien visible.
 - Si la remorque est équipée de freins à commande électronique, démarrez l'attelage avec précaution. Freinez manuellement à l'aide du calculateur de freinage et contrôlez que les freins sont opérationnels.
 - Arrimez les objets dans la remorque afin d'empêcher le chargement de glisser pendant le trajet.
 - Lorsqu'une remorque est attelée, contrôlez régulièrement la fixation du chargement ainsi que le fonctionnement des feux et des freins de la remorque (si elle en est équipée).
 - Lorsque vous tractez une remorque, tenez compte du fait que le comportement routier est moins stable. Evitez de donner des coups de volant brusques.
 - L'attelage est plus lourd, a moins de facilité pour accélérer ou gravir les côtes et nécessite une distance de freinage plus longue. Il est plus sensible aux rafales de vent latérales et exige une sensibilité accrue pour manœuvrer le volant.
 - Dans la mesure du possible, ne freinez pas brusquement, mais appuyez d'abord modérément sur la pédale de frein afin que le frein de la remorque puisse être activé.

Augmentez ensuite la pression sur la pédale de frein.

- Si la boîte de vitesses automatique commute de manière répétée entre les rapports sur une route en pente (montée ou descente), engagez un rapport inférieur avec la palette gauche qui se trouve sur le volant.

Le passage à un rapport inférieur et la diminution de la vitesse réduisent le risque de dommage au niveau du moteur.

- Lorsque vous roulez en descente, engagez un rapport inférieur et exploitez ainsi l'effet de frein moteur.

Evitez de freiner en permanence car les freins du véhicule et, le cas échéant, les freins de la remorque risqueraient de surchauffer.

- Si la température du liquide de refroidissement augmente fortement alors que le climatiseur est en marche, arrêtez le climatiseur.

Vous pouvez également refroidir le liquide de refroidissement en ouvrant les vitres et en réglant la soufflante de ventilation et la température dans l'habitacle sur le niveau le plus élevé.

- Lorsque vous effectuez un dépassement, soyez particulièrement attentif au fait que la distance de dépassement est plus importante avec l'attelage.

En raison de la longueur de votre attelage, vous aurez besoin, lors d'un dépassement, d'une distance plus longue par rapport au véhicule que vous dépassez avant de pouvoir revenir sur la voie d'origine.

Dételage d'une remorque

ATTENTION

Si vous dételez une remorque avec frein à inertie alors que celui-ci est serré, votre main peut être coincée entre le véhicule et le timon. Il y a risque de blessure.

Ne dételez pas une remorque lorsque le frein à inertie est serré.

⚠ ATTENTION

Véhicules équipés d'un correcteur de niveau : Dès que vous débranchez le câble de la remorque, le véhicule s'abaisse. Vous ou d'autres personnes pouvez alors être coincés entre la carrosserie et les pneus ou sous le véhicule. Il y a risque de blessure.

Lorsque vous débranchez le câble de la remorque, assurez-vous que personne ne se trouve à proximité immédiate des passages de roues ou sous le véhicule.

! Ne dételez pas une remorque avec frein à inertie lorsque celui-ci est serré. Sinon, le véhicule pourrait être endommagé suite à la détente du frein à inertie.

- ▶ Assurez-vous que la boîte de vitesses automatique se trouve sur **P**.
- ▶ Serrez le frein de stationnement électrique du véhicule.
- ▶ Démarrez le moteur.
- ▶ Fermez toutes les portes et le hayon.
- ▶ Serrez le frein de stationnement de la remorque.
- ▶ Débranchez le câble de la remorque, puis dételez la remorque.
- ▶ Arrêtez le moteur.

Charge tractée et charge sur timon autorisées**Spécifications de poids****Poids total autorisé**

Le poids total de la remorque correspond au poids de la remorque plus le poids du chargement et des équipements montés sur la remorque.

Vous trouverez les cotes de montage et les charges sous « Caractéristiques techniques » (▷ page 365).

Charge sur timon autorisée

Vous trouverez les cotes de montage et les charges sous « Caractéristiques techniques » (▷ page 365).

Chargement de la remorque

- Lorsque vous chargez la remorque, veillez à ne pas dépasser le poids total autorisé de la remorque ni le poids total autorisé du véhicule. Le poids total autorisé du véhicule est indiqué sur la plaque constructeur qui se trouve sur le montant B côté conducteur.

Vous trouverez les valeurs maximales autorisées sur les plaques constructeur du véhicule et de la remorque. Pour déterminer le poids du chargement du véhicule et de la remorque, basez-vous toujours sur la valeur la plus faible.

- Pour éviter de dépasser la charge totale autorisée sur l'essieu, la charge sur timon appliquée à la rotule doit être ajoutée à la charge sur l'essieu arrière. Le poids total autorisé du véhicule est indiqué sur la plaque constructeur qui se trouve sur le montant B côté conducteur.

i Mercedes-Benz recommande de charger la remorque de manière à ce que la charge sur timon représente 8 à 15 % du poids total autorisé de la remorque.

i Le poids des équipements supplémentaires, des passagers et du chargement réduit la charge tractée et la charge sur timon autorisées.

Contrôle du poids du véhicule et de la remorque

- Pour vous assurer que le poids du véhicule tracteur et celui de la remorque coïncident avec les valeurs maximales autorisées, faites peser l'attelage (véhicule tracteur avec conducteur, passagers et chargement,

remorque complètement chargée) sur une balance étalonnée.

- Contrôlez la charge autorisée sur les essieux avant et arrière, le poids total de la remorque et la charge sur timon.

Dépose de la rotule

- ▶ Retirez la goupille à ressort.
- ▶ Enlevez le goujon du support de rotule.
- ▶ Retirez la rotule de son support.
- ▶ Nettoyez la rotule si elle est encrassée.

Vous trouverez des remarques sur le nettoyage et l'entretien du dispositif d'attelage à la (> page 286).

Rangement de la rotule

ATTENTION

Ne transportez jamais la rotule dans l'habitacle sans l'arrimer.

Sinon, vous ou les autres occupants du véhicule pourriez être blessés par la rotule projetée en cas

- de freinage puissant
- de changement brusque de direction
- d'accident

Informations figurant dans la notice d'utilisation numérique

Vous trouverez dans la notice d'utilisation numérique des informations sur les thèmes suivants :

- Alimentation électrique de la remorque

Informations utiles	208
Consignes de sécurité importantes	208
Affichages et éléments de commande	208
Menus et sous-menus	210
Messages sur le visuel	211
Voyants de contrôle et d'alerte sur le combiné d'instruments	230

Informations utiles

- i** Cette notice d'utilisation décrit tous les modèles ainsi que l'ensemble des équipements de série et optionnels qui étaient disponibles pour votre véhicule au moment de la clôture de la rédaction de cette notice d'utilisation. Des divergences sont possibles selon les pays. Notez que votre véhicule n'est pas obligatoirement équipé de toutes les fonctions décrites. Cela vaut également pour les fonctions et systèmes importants pour la sécurité.
- i** Lisez les informations sur les ateliers qualifiés (▷ page 36).

Consignes de sécurité importantes

ATTENTION

L'utilisation pendant la marche de systèmes d'information et d'appareils de communication intégrés détourne votre attention de la circulation. Vous risquez en outre de perdre le contrôle du véhicule. Il y a risque d'accident.

Utilisez ces appareils uniquement lorsque les conditions de circulation le permettent. Si ce n'est pas le cas, arrêtez-vous en tenant compte des conditions de circulation et procédez aux entrées souhaitées lorsque le véhicule est à l'arrêt.

ATTENTION

Si le combiné d'instruments tombe en panne ou en cas de défaut, vous ne pouvez pas détecter les limitations du fonctionnement des systèmes importants pour la sécurité. La sécurité de fonctionnement de votre véhicule peut être compromise. Il y a risque d'accident.

Continuez de rouler, mais avec prudence. Faites immédiatement contrôler le véhicule par un atelier qualifié.

Pour l'utilisation de l'ordinateur de bord, tenez compte des dispositions légales en vigueur dans le pays où vous vous trouvez. L'ordinateur de bord affiche sur le visuel multifonction uniquement les messages et les alertes qui concernent certains systèmes. Veillez par conséquent à ce que le véhicule présente toujours toute la sécurité de fonctionnement voulue. Sinon, vous pourriez provoquer un accident.

Tenez compte de l'illustration du combiné d'instruments pour avoir une vue d'ensemble (▷ page 43).

Affichages et éléments de commande

Informations figurant dans la notice d'utilisation numérique

Vous trouverez dans la notice d'utilisation numérique des informations sur les thèmes suivants :

- Indicateur de température du liquide de refroidissement
- Compte-tours
- Segments du tachymètre
- Visuel multifonction
- Indicateur de température extérieure

Utilisation de l'ordinateur de bord

Vue d'ensemble



- ① Visuel multifonction
- ② Mise en marche du LINGUATRONIC (voir la notice d'utilisation spécifique)
- ③ Groupe de touches droit
- ④ Groupe de touches gauche
- ⑤ Touche Retour





► **Activation de l'ordinateur de bord:** tournez la clé en position **1** dans le contacteur d'allumage.

Les touches du volant multifonction permettent de commander les affichages sur le visuel multifonction et d'effectuer des réglages dans l'ordinateur de bord.



Groupe de touches gauche

◀	• Affichage de la barre de menus et sélection d'un menu
▶	
▲	Pression brève:
▼	<ul style="list-style-type: none"> • Navigation à l'intérieur d'une liste • Sélection d'un sous-menu ou d'une fonction • Dans le menu Audio: sélection d'une station mémorisée, d'un titre audio ou d'une scène vidéo • Dans le menu Tél (téléphone): passage au répertoire téléphonique et sélection d'un nom ou d'un numéro de téléphone
▲	Pression longue:
▼	<ul style="list-style-type: none"> • Dans le menu Audio: sélection de la station suivante ou précédente, sélection d'un titre audio ou d'une scène vidéo avec le défilement rapide • Dans le menu Tél (téléphone): lancement du défilement rapide lorsque le répertoire téléphonique est ouvert
OK	<ul style="list-style-type: none"> • Confirmation de la sélection et du message • Dans le menu Tél (téléphone): passage au répertoire téléphonique et lancement de la composition du numéro sélectionné • Dans le menu Audio: arrêt de la recherche des stations à la station souhaitée

Groupe de touches droit



	<ul style="list-style-type: none"> • Refus d'un appel ou fin de communication • Sortie du répertoire téléphonique/de la mémoire de répétition d'appel
	<ul style="list-style-type: none"> • Lancement ou prise d'un appel • Passage à la mémoire de répétition d'appel
 	<ul style="list-style-type: none"> • Réglage du volume sonore
	<ul style="list-style-type: none"> • Désactivation et activation du son

Touche Retour

	<p>Pression brève :</p> <ul style="list-style-type: none"> • Retour • Arrêt du LINGUATRONIC (voir la notice d'utilisation spécifique) • Masquage des messages sur le visuel ou affichage de la dernière fonction utilisée du menu Trajet • Sortie du répertoire téléphonique ou de la mémoire de répétition d'appel
	<p>Pression longue :</p> <ul style="list-style-type: none"> • Affichage de l'affichage standard du menu Trajet

Menus et sous-menus

Vue d'ensemble des menus

Les touches  et  du volant vous permettent d'afficher la barre de menus et de sélectionner un menu.

Utilisation de l'ordinateur de bord
(> page 208)

Vous trouverez de plus amples informations sur chaque menu dans la notice d'utilisation numérique.

En fonction de l'équipement du véhicule, vous pouvez afficher les menus suivants :

- Menu **Trajet**
- Menu **Navi** (messages de navigation)
- Menu **Audio**
- Menu **Tél** (téléphone)
- Menu **Assist.** (assistance)
- Menu **Maintenance**
- Menu **Régla.** (réglages)
- Menu **ON&OFFROAD**
- Menu **AMG** sur les véhicules AMG

Messages sur le visuel

Introduction

Remarques générales

Cette section décrit les messages sur le visuel qui sont importants pour la sécurité et les solutions préconisées. Vous trouverez une description d'autres messages sur le visuel et des solutions préconisées dans la notice d'utilisation numérique.

Les messages apparaissent sur le visuel multifonction.



Les messages comportant une représentation graphique peuvent être représentés de manière simplifiée dans la notice d'utilisation et différer de l'affichage apparaissant sur le visuel multifonction.

Suivez les instructions données dans les messages et tenez compte des remarques supplémentaires qui figurent dans la présente notice d'utilisation.

Certains messages sont accompagnés d'un signal sonore d'alerte ou d'une tonalité continue.

Lorsque vous arrêtez le véhicule, tenez compte des remarques relatives à la fonction HOLD (▷ page 166) et au stationnement (▷ page 153).

Masquage des messages sur le visuel







- ▶ Pour masquer le message, appuyez sur la touche  ou la touche  du volant. Le message est masqué.

Les messages à haut niveau de priorité apparaissent en rouge sur le visuel multifonction. Certains messages à haut niveau de priorité ne peuvent pas être masqués.

Ils restent affichés sur le visuel multifonction jusqu'à ce que la cause des défauts ait été éliminée.

Mémoire des messages

L'ordinateur de bord transfère certains messages dans la **mémoire des messages**. Vous pouvez prendre connaissance des messages :

- ▶ Appuyez sur la touche  ou la touche  du volant pour sélectionner le menu **Main-ten**.
Si des messages sont mémorisés, le message suivant, par exemple, apparaît sur le visuel multifonction : **2 messages**.
- ▶ Appuyez sur la touche  ou la touche  pour sélectionner l'entrée, par exemple : **2 messages**.
- ▶ Appuyez sur  pour confirmer.
- ▶ Appuyez sur la touche  ou la touche  pour faire défiler les messages sur le visuel.

Lorsque vous coupez le contact, tous les messages sont effacés, à l'exception de ceux à haut niveau de priorité. Ces derniers ne sont supprimés qu'une fois que la cause des défauts a été éliminée.

Systèmes de sécurité

Messages sur le visuel





pas dispo. pr
l'instant cf.
notice d'utilisa-
tion

Causes et conséquences possibles et ► Solutions

L'ABS (système antiblocage de roues), l'ESP® (régulation du comportement dynamique), le BAS (freinage d'urgence assisté), le système PRE-SAFE®, la fonction HOLD, l'aide au démarrage en côte et la stabilisation de la remorque avec l'ESP® ne sont pas disponibles pour le moment.

Il se peut que le COLLISION PREVENTION ASSIST, le BAS PLUS et le frein PRE-SAFE® soient également en panne.

En outre, les voyants d'alerte ,  et  qui se trouvent sur le combiné d'instruments sont allumés.

Le système ATTENTION ASSIST est désactivé.

Causes possibles :

- L'autodiagnostic n'est pas encore terminé.
- Il se peut que la tension du réseau de bord soit trop basse.

 **ATTENTION**

Le système de freinage continue de fonctionner avec son efficacité normale, mais sans les fonctions indiquées ci-dessus. Les roues peuvent alors se bloquer, par exemple en cas de freinage à fond.

La manœuvrabilité et le comportement au freinage du véhicule sont fortement compromis. La distance de freinage peut s'allonger dans les situations de freinage d'urgence.

Si l'ESP® n'est pas opérationnel, il ne peut pas stabiliser la trajectoire du véhicule.

Le risque de dérapage et d'accident augmente.

► Parcourez un bref trajet légèrement sinueux à plus de 12 mph (20 km/h) en roulant prudemment.

Si le message disparaît, cela signifie que les fonctions indiquées ci-dessus sont de nouveau disponibles.

Si le message reste affiché :

- Continuez de rouler prudemment.
- Rendez-vous dans un atelier qualifié.







ne fonctionnent
pas cf. notice
d'utilisation

L'ABS, l'ESP®, le BAS, le système PRE-SAFE®, la fonction HOLD, l'aide au démarrage en côte et la stabilisation de la remorque avec l'ESP® ne sont pas disponibles en raison d'un défaut.

Il se peut que le COLLISION PREVENTION ASSIST, le BAS PLUS et le frein PRE-SAFE® soient également en panne.

Messages sur le visuel

Causes et conséquences possibles et ► Solutions

En outre, les voyants d'alerte  (uniquement pour les Etats-Unis) /  (uniquement pour le Canada), ,  et  qui se trouvent sur le combiné d'instruments sont allumés. Le système ATTENTION ASSIST est désactivé.

 **ATTENTION**

Le système de freinage continue de fonctionner avec son efficacité normale, mais sans les fonctions indiquées ci-dessus. Les roues peuvent alors se bloquer, par exemple en cas de freinage à fond.

La manœuvrabilité et le comportement au freinage du véhicule sont fortement compromis. La distance de freinage peut s'allonger dans les situations de freinage d'urgence.

Si l'ESP® n'est pas opérationnel, il ne peut pas stabiliser la trajectoire du véhicule.

Le risque de dérapage et d'accident augmente.

- Continuez de rouler prudemment.
- Rendez-vous immédiatement dans un atelier qualifié.

Messages sur le visuel

pas disponible pour l'instant cf. notice d'utilisation

Causes et conséquences possibles et ► Solutions

L'ESP®, le BAS, le système PRE-SAFE®, la fonction HOLD, l'aide au démarrage en côte et la stabilisation de la remorque avec l'ESP® ne sont pas disponibles en raison d'un défaut.

Il se peut que le COLLISION PREVENTION ASSIST, le BAS PLUS et le frein PRE-SAFE® soient également en panne.

En outre, les voyants d'alerte  et  qui se trouvent sur le combiné d'instruments sont allumés.

L'autodiagnostic n'est pas encore terminé, par exemple.

Le système ATTENTION ASSIST est désactivé.

 **ATTENTION**

Le système de freinage continue de fonctionner avec son efficacité normale, mais sans les fonctions indiquées ci-dessus. Les roues peuvent alors se bloquer, par exemple en cas de freinage à fond.

La distance de freinage peut alors s'allonger dans les situations de freinage d'urgence.

Si l'ESP® n'est pas opérationnel, il ne peut pas stabiliser la trajectoire du véhicule.

Le risque de dérapage et d'accident augmente.

► Parcourez un bref trajet légèrement sinueux à plus de 12 mph (20 km/h) en roulant prudemment.

Si le message disparaît, cela signifie que les fonctions indiquées ci-dessus sont de nouveau disponibles.

Si le message reste affiché :

- Continuez de rouler prudemment.
- Rendez-vous dans un atelier qualifié.

Messages sur le visuel

ne fonctionne pas
cf. notice d'utili-
sation

Causes et conséquences possibles et ► Solutions

L'ESP®, le BAS, le système PRE-SAFE®, la fonction HOLD, l'aide au démarrage en côte et la stabilisation de la remorque avec l'ESP® ne sont pas disponibles en raison d'un défaut.

Il se peut que le COLLISION PREVENTION ASSIST, le BAS PLUS et le frein PRE-SAFE® soient également en panne.

En outre, les voyants d'alerte  et  qui se trouvent sur le combiné d'instruments sont allumés.

Le système ATTENTION ASSIST est désactivé.

 **ATTENTION**

Le système de freinage continue de fonctionner avec son efficacité normale, mais sans les fonctions indiquées ci-dessus. Les roues peuvent alors se bloquer, par exemple en cas de freinage à fond.

La distance de freinage peut alors s'allonger dans les situations de freinage d'urgence.

Si l'ESP® n'est pas opérationnel, il ne peut pas stabiliser la trajectoire du véhicule.

Le risque de dérapage et d'accident augmente.

- Continuez de rouler prudemment.
- Rendez-vous dans un atelier qualifié.



Messages sur le visuel

ne fonctionnent pas cf. notice d'utilisation

Causes et conséquences possibles et ► Solutions

L'EBD (répartiteur électronique de freinage), l'ABS, l'ESP®, le BAS, le système PRE-SAFE®, la fonction HOLD, l'aide au démarrage en côte et la stabilisation de la remorque avec l'ESP® ne sont pas disponibles en raison d'un défaut.

Il se peut que le COLLISION PREVENTION ASSIST, le BAS PLUS et le frein PRE-SAFE® soient également en panne.

En outre, les voyants d'alerte ,  et  qui se trouvent sur le combiné d'instruments sont allumés et un signal d'alerte retentit.

Le système ATTENTION ASSIST est désactivé.

▲ ATTENTION

Le système de freinage continue de fonctionner avec son efficacité normale, mais sans les fonctions indiquées ci-dessus. Les roues peuvent alors se bloquer, par exemple en cas de freinage à fond.

La manœuvrabilité et le comportement au freinage du véhicule sont fortement compromis. La distance de freinage peut s'allonger dans les situations de freinage d'urgence.

Si l'ESP® n'est pas opérationnel, il ne peut pas stabiliser la trajectoire du véhicule.

Le risque de dérapage et d'accident augmente.

- Continuez de rouler prudemment.
- Rendez-vous immédiatement dans un atelier qualifié.

BRAKE (uniquement pour les Etats-Unis)  (uniquement pour le Canada)

Contrôler niveau liquide de frein

Il n'y a pas suffisamment de liquide de frein dans le réservoir. En outre, le voyant d'alerte **BRAKE** (uniquement pour les Etats-Unis)/  (uniquement pour le Canada) qui se trouve sur le combiné d'instruments est allumé et un signal d'alerte retentit.

▲ ATTENTION







Il se peut que l'effet de freinage diminue.





Il y a risque d'accident.

- Arrêtez-vous immédiatement en tenant compte des conditions de circulation. Ne continuez pas de rouler !
- Immobilisez le véhicule pour qu'il ne puisse pas se mettre à rouler (▷ page 153).
- Prenez contact avec un atelier qualifié.
- Ne faites pas l'appoint de liquide de frein. Le défaut n'en serait pas éliminé pour autant.

Messages sur le visuel	Causes et conséquences possibles et ► Solutions
<p>PRE-SAFE ne fonctionne pas cf. notice d'utili- sation</p>	<p>Certaines fonctions importantes du système PRE-SAFE® sont en panne. Tous les autres systèmes de protection des occupants, tels que les airbags, restent disponibles.</p> <p>► Rendez-vous immédiatement dans un atelier qualifié.</p>
<p>PRE-SAFE Fonctionnement limité momentanément cf. notice d'utilisation</p>	<p>Véhicules sans Pack d'assistance active à la conduite : le freinage d'urgence assisté adaptatif n'est momentanément pas opérationnel. Causes possibles :</p> <ul style="list-style-type: none"> • Son fonctionnement est perturbé par de fortes précipitations. • Le capteur intégré dans le pare-chocs est encrassé. • Le système de capteurs radar n'est momentanément pas opérationnel, par exemple en raison du rayonnement électromagnétique à proximité des émetteurs de radio et de télévision ou d'autres sources de rayonnement. • Véhicules AMG : l'ESP® est désactivé. • La température du système n'est pas située dans la plage de température de service. • La tension du réseau de bord est trop basse. <p>Le message disparaît dès que la situation ne correspond plus à l'une des causes indiquées ci-dessus.</p> <p>Le freinage d'urgence assisté adaptatif peut de nouveau fonctionner.</p> <p>Si le message ne disparaît pas :</p> <ul style="list-style-type: none"> ► Arrêtez-vous en tenant compte des conditions de circulation. ► Immobilisez le véhicule pour qu'il ne puisse pas se mettre à rouler (▷ page 153). ► Nettoyez les pare-chocs (▷ page 286). ► Redémarrez le moteur. ► Véhicules AMG : réactivez l'ESP® (▷ page 86).

Messages sur le visuel	Causes et conséquences possibles et ► Solutions
<p>PRE-SAFE Fonctionnement limité momentanément cf. notice d'utilisation</p>	<p>Véhicules équipés du Pack d'assistance active à la conduite : le frein PRE-SAFE® n'est momentanément pas opérationnel. Causes possibles :</p> <ul style="list-style-type: none"> • Son fonctionnement est perturbé par de fortes précipitations. • Les capteurs intégrés dans la grille de calandre et dans les pare-chocs sont encrassés. • Le système de capteurs radar n'est momentanément pas opérationnel, par exemple en raison du rayonnement électromagnétique à proximité des émetteurs de radio et de télévision ou d'autres sources de rayonnement. • Véhicules AMG : l'ESP® est désactivé. • La température du système n'est pas située dans la plage de température de service. • La tension du réseau de bord est trop basse. <p>Le message disparaît dès que la situation ne correspond plus à l'une des causes indiquées ci-dessus.</p> <p>Le frein PRE-SAFE® peut de nouveau fonctionner.</p> <p>Si le message ne disparaît pas :</p> <ul style="list-style-type: none"> ► Arrêtez-vous en tenant compte des conditions de circulation. ► Immobilisez le véhicule pour qu'il ne puisse pas se mettre à rouler (► page 153). ► Nettoyez les capteurs qui se trouvent dans la grille de calandre et dans les pare-chocs (► page 286). ► Redémarrez le moteur. ► Véhicules AMG : réactivez l'ESP® (► page 86).
<p>PRE-SAFE Fonctionnement limité cf. notice d'utilisation</p>	<p>Véhicules sans Pack d'assistance active à la conduite : le freinage d'urgence assisté adaptatif est défectueux. Il se peut que l'avertisseur de distance soit également en panne.</p> <p>Véhicules équipés du Pack d'assistance active à la conduite : le frein PRE-SAFE® est défectueux. Il se peut que le BAS PLUS ou l'avertisseur de distance soit également en panne.</p> <ul style="list-style-type: none"> ► Rendez-vous dans un atelier qualifié.

Messages sur le visuel	Causes et conséquences possibles et ► Solutions
 <p>Système retenue Défaut Aller à l'atelier</p>	<p>Les systèmes de retenue supplémentaires (SRS) sont en panne. En outre, le voyant d'alerte  qui se trouve sur le combiné d'instruments est allumé.</p> <p>ATTENTION</p> <p>Les airbags et les rétracteurs de ceinture peuvent se déclencher de manière intempestive ou ne pas se déclencher en cas d'accident.</p> <p>Le risque de blessure augmente.</p> <p>► Rendez-vous dans un atelier qualifié.</p> <p>Pour de plus amples informations sur la sécurité des occupants, voir (► page 53).</p>
 <p>avant gauche Défaut Aller à l'atelier ou avant droit Défaut Aller à l'atelier</p>	<p>Les systèmes de retenue supplémentaires (SRS) avant gauches ou droits sont en panne. En outre, le voyant d'alerte  qui se trouve sur le combiné d'instruments est allumé.</p> <p>ATTENTION</p> <p>Les airbags et les rétracteurs de ceinture peuvent se déclencher de manière intempestive ou ne pas se déclencher en cas d'accident.</p> <p>Le risque de blessure augmente.</p> <p>► Rendez-vous dans un atelier qualifié.</p>
 <p>arrière gauche Défaut Aller à l'atelier ou arrière droit Défaut Aller à l'atelier</p>	<p>Les systèmes de retenue supplémentaires (SRS) au niveau de la place arrière gauche ou droite sont en panne. En outre, le voyant d'alerte  qui se trouve sur le combiné d'instruments est allumé.</p> <p>ATTENTION</p> <p>Les airbags et les rétracteurs de ceinture peuvent se déclencher de manière intempestive ou ne pas se déclencher en cas d'accident.</p> <p>Le risque de blessure augmente.</p> <p>► Rendez-vous dans un atelier qualifié.</p>

Messages sur le visuel	Causes et conséquences possibles et ► Solutions
 <p>arrière central Défaut Aller à l'atelier</p>	<p>Les systèmes de retenue supplémentaires (SRS) au niveau de la place centrale arrière sont en panne. En outre, le voyant d'alerte  qui se trouve sur le combiné d'instruments est allumé.</p> <p>⚠ ATTENTION</p> <p>Les airbags et les rétracteurs de ceinture peuvent se déclencher de manière intempestive ou ne pas se déclencher en cas d'accident.</p> <p>Le risque de blessure augmente.</p> <p>► Rendez-vous dans un atelier qualifié.</p>
 <p>Airbag rideau gauche Défaut Aller à l'atelier ou Airbag rideau droit Défaut Aller à l'atelier</p>	<p>L'airbag rideau gauche ou droit est en panne. En outre, le voyant d'alerte  qui se trouve sur le combiné d'instruments est allumé.</p> <p>⚠ ATTENTION</p> <p>L'airbag rideau gauche ou droit peut se déclencher de manière intempestive ou ne pas se déclencher en cas d'accident.</p> <p>Le risque de blessure augmente.</p> <p>► Rendez-vous dans un atelier qualifié.</p>



Messages sur le visuel	Causes et conséquences possibles et ► Solutions
<p>Airbag frontal passager désactivé cf. notice d'utilisation</p>	<p>L'airbag frontal du passager est désactivé pendant la marche alors que</p> <ul style="list-style-type: none"> • une personne adulte ou • une personne dépassant une certaine taille est assise sur le siège du passager <p>Si des forces supplémentaires s'exercent sur le siège, le système risque de mesurer un poids trop faible.</p> <p>⚠ ATTENTION</p> <p>L'airbag frontal du passager ne se déclenchera pas en cas d'accident.</p> <p>Le risque de blessure augmente.</p> <ul style="list-style-type: none"> ► Arrêtez-vous immédiatement en tenant compte des conditions de circulation. ► Immobilisez le véhicule pour qu'il ne puisse pas se mettre à rouler (► page 153). ► Coupez le contact. ► Faites descendre l'occupant du siège du passager. ► Laissez le siège libre, fermez la porte du passager et mettez le contact. ► Observez le voyant PASSENGER AIRBAG OFF qui se trouve sur la console centrale et le visuel multifonction, puis contrôlez les points suivants : <p>Lorsque le siège est inoccupé et que le contact est mis :</p> <ul style="list-style-type: none"> • Le voyant PASSENGER AIRBAG OFF doit être allumé et le rester. Si le voyant est allumé, c'est que l'OCS a désactivé l'airbag frontal du passager (► page 59). • Les messages Airbag frontal passager activé cf. notice d'utilisation ou Airbag frontal passager désactivé cf. notice d'utilisation ne doivent pas apparaître sur le visuel multifonction. <ul style="list-style-type: none"> ► Attendez 60 secondes au moins que les processus de contrôle nécessaires se soient achevés. ► Assurez-vous qu'aucun des messages n'apparaît sur le visuel multifonction. <p>Une fois ces conditions remplies, le siège du passager peut de nouveau être occupé. Selon la manière dont l'OCS classifie l'occupant, le voyant PASSENGER AIRBAG OFF reste allumé ou s'éteint.</p>

Messages sur le visuel	Causes et conséquences possibles et ► Solutions
	<p>Si ces conditions ne sont pas remplies, le système ne fonctionne pas correctement.</p> <p>► Rendez-vous immédiatement dans un atelier qualifié.</p>
<p>Airbag frontal passager activé cf. notice d'utilisation</p>	<p>L'airbag frontal du passager est activé pendant la marche alors que</p> <ul style="list-style-type: none"> • un enfant, une personne de petite taille ou un objet ayant un poids inférieur au seuil de poids du système se trouve sur le siège du passager ou • le siège du passager est inoccupé <p>Dans certains cas, le système détecte des objets ou des forces exerçant un poids supplémentaire sur le siège.</p> <p> ATTENTION</p> <p>L'airbag frontal du passager peut se déclencher de manière intempestive.</p> <p>Le risque de blessure augmente.</p> <ul style="list-style-type: none"> ► Arrêtez-vous immédiatement en tenant compte des conditions de circulation. ► Immobilisez le véhicule pour qu'il ne puisse pas se mettre à rouler (► page 153). ► Coupez le contact. ► Ouvrez la porte du passager. ► Retirez l'enfant et le siège-enfant du siège du passager. ► Assurez-vous qu'aucun objet ne se trouve sur le siège et ne puisse exercer un poids supplémentaire sur celui-ci. Sinon, le système peut détecter le poids supplémentaire et considérer un occupant du siège du passager comme plus lourd qu'il ne l'est réellement. ► Laissez le siège libre, fermez la porte du passager et mettez le contact. ► Observez le voyant PASSENGER AIRBAG OFF qui se trouve sur la console centrale et le visuel multifonction, puis contrôlez les points suivants : <p>Lorsque le siège est inoccupé et que le contact est mis :</p> <ul style="list-style-type: none"> • Le voyant PASSENGER AIRBAG OFF doit être allumé et le rester. Si le voyant est allumé, c'est que l'OCS (système de classifica-



Messages sur le visuel	Causes et conséquences possibles et ► Solutions
	<p>tion des occupants) a désactivé l'airbag frontal du passager (► page 59).</p> <ul style="list-style-type: none">• Les messages Airbag frontal passager activé cf. notice d'utilisation ou Airbag frontal passager désactivé cf. notice d'utilisation ne doivent pas apparaître sur le visuel multifonction. <ul style="list-style-type: none">► Attendez 60 secondes au moins que les processus de contrôle nécessaires se soient achevés.► Assurez-vous qu'aucun des messages n'apparaît sur le visuel multifonction. <p>Une fois ces conditions remplies, le siège du passager peut de nouveau être occupé. Selon la manière dont l'OCS classe l'occupant, le voyant PASSENGER AIRBAG OFF reste allumé ou s'éteint.</p> <p>Si ces conditions ne sont pas remplies, le système ne fonctionne pas correctement.</p> <ul style="list-style-type: none">► Rendez-vous immédiatement dans un atelier qualifié.

Moteur	
Messages sur le visuel	Causes et conséquences possibles et ► Solutions
 <p>Liquide refroid. S'arrêter Couper moteur</p>	<p>Le liquide de refroidissement est trop chaud. En outre, un signal d'alerte retentit.</p> <p>⚠ ATTENTION</p> <p>Ne roulez pas lorsque le moteur a subi une surchauffe. Des liquides s'étant répandus dans le compartiment moteur à la suite de fuites ou d'une mauvaise manipulation pourraient s'enflammer.</p> <p>En outre, la vapeur qui s'échappe d'un moteur ayant subi une surchauffe peut provoquer de graves brûlures, même lors de la simple ouverture du capot.</p> <p>Il y a risque de blessure.</p> <ul style="list-style-type: none"> ► Arrêtez-vous immédiatement en tenant compte des conditions de circulation et coupez le moteur. ► Immobilisez le véhicule pour qu'il ne puisse pas se mettre à rouler (▷ page 153). ► Attendez que le moteur ait refroidi. ► Assurez-vous que l'arrivée d'air jusqu'au radiateur du moteur n'est pas obstruée (par de la neige gelée, par exemple). ► Attendez que le message ait disparu et que la température du liquide de refroidissement soit inférieure à 248 °F (120 °C) avant de redémarrer le moteur. Sinon, le moteur risque d'être endommagé. ► Surveillez l'indicateur de température du liquide de refroidissement. ► Si la température augmente de nouveau, rendez-vous immédiatement dans un atelier qualifié. <p>Dans des conditions de marche normales et avec une proportion de liquide de refroidissement conforme aux prescriptions, la température affichée peut atteindre 248 °F (120 °C).</p>



Systèmes d'aide à la conduite

Messages sur le visuel	Causes et conséquences possibles et ► Solutions
 <p>Rouler plus lentement</p>	<p>Il est impossible de modifier le niveau du véhicule. Causes possibles :</p> <ul style="list-style-type: none"> • Vous roulez trop vite pour le niveau sélectionné. • Vous tractez une remorque. • Un dispositif est branché sur la prise du dispositif d'attelage (un porte-vélos, par exemple). <p>► Roulez plus lentement et sélectionnez de nouveau le niveau du véhicule souhaité :</p> <ul style="list-style-type: none"> • Véhicules équipés du Pack ON&OFFROAD (► page 164) • Véhicules équipés du Pack AIRMATIC (► page 168) <p>► Tenez compte des remarques relatives à la traction d'une remorque (► page 198).</p>
 <p>Le compresseur refroidit</p>	<p>Vous avez sélectionné un niveau supérieur. Vous avez effectué de fréquents changements de niveau sur une courte période de temps et le compresseur doit refroidir.</p> <ul style="list-style-type: none"> ► Roulez en fonction du niveau actuel du véhicule. ► Veillez à ce que la garde au sol soit suffisante. ► Laissez le compresseur refroidir. <p>Le message disparaît dès que le compresseur a refroidi. Le véhicule entame la procédure de levage jusqu'au niveau sélectionné.</p>
 <p>Défaut</p>	<p>La suspension AIRMATIC est en panne.</p> <ul style="list-style-type: none"> ► Roulez en fonction du niveau réglé, mais pas à plus de 50 mph (80 km/h). ► Veillez à ce que la garde au sol soit suffisante. ► Faites contrôler le véhicule par un atelier qualifié.

Messages sur le visuel	Causes et conséquences possibles et ► Solutions
 <p>Roulez à 12 mph max.</p>	<p>Vous roulez trop vite pour le niveau tout-terrain réglé. En outre, l'indicateur de niveau du véhicule apparaît entre le symbole du véhicule et le message, et un signal d'alerte retentit.</p> <p>⚠ ATTENTION</p> <p>Le véhicule risque de se renverser et de se retourner. Il y a risque d'accident.</p> <ul style="list-style-type: none"> ► Adaptez votre style de conduite au comportement routier modifié. ► Ne braquez que légèrement et évitez les mouvements de braquage brusques. ► Ne roulez pas à plus de 12 mph (20 km/h) jusqu'à ce que le niveau tout-terrain 2 soit atteint.
<p>ACTIVE CURVE SYSTEM Défaut cf. notice d'utilisation</p>	<p>L'ACTIVE CURVE SYSTEM est en panne. La tenue de route du véhicule est fortement compromise. En outre, un signal d'alerte retentit.</p> <p>⚠ ATTENTION</p> <p>Il y a risque d'accident.</p> <ul style="list-style-type: none"> ► Continuez de rouler prudemment. ► Adaptez votre style de conduite au comportement routier modifié. ► Evitez les accélérations brutales dans les virages serrés et les mouvements de braquage brusques. ► Ne roulez pas à plus de 50 mph (80 km/h). ► Rendez-vous immédiatement dans un atelier qualifié.
<p>LOW RANGE Rouler à 40 mph max.</p>	<p>Vous avez dépassé la vitesse maximale autorisée pour changer de rapport.</p> <ul style="list-style-type: none"> ► Roulez plus lentement. Le changement de rapport s'effectue.

Pneus	
Messages sur le visuel	Causes et conséquences possibles et ► Solutions
Pression pneus Contrôler pneus	<p>L'avertisseur de perte de pression des pneus a détecté une forte baisse de pression.</p> <p>En outre, un signal d'alerte retentit.</p> <p> ATTENTION</p> <p>Les pneus dont la pression est trop basse présentent les risques suivants :</p> <ul style="list-style-type: none"> • Ils peuvent éclater, en particulier lorsque la charge ou la vitesse du véhicule augmentent. • Ils peuvent s'user de manière excessive et/ou irrégulière, ce qui peut réduire fortement leur adhérence. • Le comportement routier ainsi que la manœuvrabilité et le comportement au freinage du véhicule peuvent être fortement compromis. <p>Il y a risque d'accident.</p> <ul style="list-style-type: none"> ► Arrêtez le véhicule sans donner de coups de volant ou de coups de frein brusques. Tenez compte des conditions de circulation. ► Immobilisez le véhicule pour qu'il ne puisse pas se mettre à rouler (► page 153). ► Contrôlez les pneus et, si nécessaire, suivez les instructions en cas de crevaison (► page 291). ► Contrôlez la pression des pneus et corrigez-la si nécessaire. ► Redémarrez l'avertisseur de perte de pression des pneus une fois la pression correcte rétablie (► page 318).
Pneus pneus	<p>La pression d'un ou plusieurs pneus a fortement baissé. La position de la ou des roues concernées est indiquée sur le visuel multifonction.</p> <p>En outre, un signal d'alerte retentit.</p> <p> ATTENTION</p> <p>Les pneus dont la pression est trop basse présentent les risques suivants :</p> <ul style="list-style-type: none"> • Ils peuvent éclater, en particulier lorsque la charge ou la vitesse du véhicule augmentent. • Ils peuvent s'user de manière excessive et/ou irrégulière, ce qui peut réduire fortement leur adhérence. • Le comportement routier ainsi que la manœuvrabilité et le comportement au freinage du véhicule peuvent être fortement compromis.

Messages sur le visuel	Causes et conséquences possibles et ► Solutions
	<p>Il y a risque d'accident.</p> <ul style="list-style-type: none"> ► Arrêtez le véhicule sans donner de coups de volant ou de coups de frein brusques. Tenez compte des conditions de circulation. ► Immobilisez le véhicule pour qu'il ne puisse pas se mettre à rouler (▷ page 153). ► Contrôlez les pneus et, si nécessaire, suivez les instructions en cas de crevaison (▷ page 291). ► Contrôlez la pression des pneus (▷ page 318). ► Corrigez la pression des pneus si nécessaire.
<p>Attention pneu(s) défect.</p>	<p>La pression d'un ou plusieurs pneus baisse brusquement. La position de la ou des roues concernées est indiquée sur le visuel multifonction.</p> <p> ATTENTION</p> <p>La conduite avec un pneu dégonflé présente les risques suivants :</p> <ul style="list-style-type: none"> • Un pneu dégonflé compromet la manœuvrabilité et la capacité de freinage du véhicule. • Vous pourriez perdre le contrôle du véhicule. • Si vous poursuivez votre trajet avec un pneu dégonflé, celui-ci peut surchauffer et éventuellement prendre feu. <p>Il y a risque d'accident.</p> <ul style="list-style-type: none"> ► Arrêtez le véhicule sans donner de coups de volant ou de coups de frein brusques. Tenez compte des conditions de circulation. ► Immobilisez le véhicule pour qu'il ne puisse pas se mettre à rouler (▷ page 153). ► Contrôlez les pneus et, si nécessaire, suivez les instructions en cas de crevaison (▷ page 291).

Véhicule	
Messages sur le visuel	Causes et conséquences possibles et ► Solutions
	<p>Le hayon est ouvert.</p> <p>⚠ ATTENTION</p> <p>Lorsque le moteur tourne et que le hayon est ouvert, des gaz d'échappement peuvent pénétrer dans l'habitacle. Il y a risque d'intoxication.</p> <p>► Fermez le hayon.</p>
	<p>Le capot est ouvert.</p> <p>⚠ ATTENTION</p> <p>Le capot ouvert peut empêcher toute visibilité pendant la marche. Il y a risque d'accident.</p> <p>► Arrêtez-vous immédiatement en tenant compte des conditions de circulation.</p> <p>► Immobilisez le véhicule pour qu'il ne puisse pas se mettre à rouler (▷ page 153).</p> <p>► Fermez le capot.</p>
 <p>Direction assistée Défaut cf. notice d'utilisation</p>	<p>La direction assistée est en panne. En outre, un signal d'alerte retentit.</p> <p>⚠ ATTENTION</p> <p>Vous devez exercer une force plus importante pour diriger le véhicule.</p> <p>Il y a risque d'accident.</p> <p>► Contrôlez si vous êtes en mesure de diriger le véhicule.</p> <p>► Si vous pouvez diriger le véhicule en toute sécurité: roulez prudemment jusqu'à un atelier qualifié.</p> <p>► Si vous ne pouvez pas diriger le véhicule en toute sécurité: ne reprenez pas la route et contactez l'atelier qualifié le plus proche.</p>
<p>Essuie-glaces Défaut</p>	<p>Les essuie-glaces sont défectueux.</p> <p>► Rendez-vous dans un atelier qualifié.</p>
<p>Feux de détresse Défaut</p>	<p>Les feux de détresse sont défectueux.</p> <p>► Rendez-vous dans un atelier qualifié.</p>



Voyants de contrôle et d'alerte sur le combiné d'instruments

Remarques générales







Cette section décrit les voyants de contrôle et d'alerte qui se trouvent sur le combiné d'instruments et les solutions préconisées. Vous trouverez une description d'autres voyants de contrôle et d'alerte présents sur le combiné d'instruments et des solutions préconisées dans la notice d'utilisation numérique.

Sécurité



Ceintures de sécurité



Problèmes	Causes et conséquences possibles et ► Solutions
 <p>Le voyant rouge d'alerte des ceintures de sécurité s'allume après le démarrage du moteur. En outre, un signal d'alerte retentit pendant 6 secondes maximum.</p>	<p>Le conducteur n'a pas bouclé sa ceinture de sécurité.</p> <p>► Bouclez votre ceinture de sécurité (▷ page 68). Le signal d'alerte s'arrête.</p>
 <p>Après le démarrage du moteur, le voyant rouge d'alerte des ceintures de sécurité s'allume dès que la porte du conducteur ou celle du passager est fermée.</p>	<p>Vous ou le passager n'avez pas bouclé votre ceinture de sécurité.</p> <p>► Bouclez votre ceinture de sécurité (▷ page 68). Le voyant d'alerte s'éteint.</p> <p>Des objets se trouvent sur le siège du passager.</p> <p>► Enlevez les objets qui se trouvent sur le siège du passager et rangez-les en lieu sûr. Le voyant d'alerte s'éteint.</p>
 <p>Le voyant rouge d'alerte des ceintures de sécurité clignote et un signal d'alerte périodique retentit.</p>	<p>Vous ou le passager n'avez pas bouclé votre ceinture de sécurité. Or, vous roulez à plus de 15 mph (25 km/h) ou avez roulé momentanément à plus de 15 mph (25 km/h).</p> <p>► Bouclez votre ceinture de sécurité (▷ page 68). Le voyant d'alerte s'éteint et le signal d'alerte périodique s'arrête.</p> <p>Des objets se trouvent sur le siège du passager. Or, vous roulez à plus de 15 mph (25 km/h) ou avez roulé momentanément à plus de 15 mph (25 km/h).</p> <p>► Enlevez les objets qui se trouvent sur le siège du passager et rangez-les en lieu sûr. Le voyant d'alerte s'éteint et le signal d'alerte périodique s'arrête.</p>



Systèmes de sécurité







Problèmes	Causes et conséquences possibles et ► Solutions
<p> (uniquement pour les Etats-Unis)</p> <p> (uniquement pour le Canada)</p> <p>Le voyant rouge d'alerte des freins s'allume alors que le moteur tourne. En outre, un signal d'alerte retentit.</p>	<p> ATTENTION</p> <p>L'assistance du freinage est en panne et le comportement au freinage du véhicule peut se modifier.</p> <p>Il y a risque d'accident.</p> <ul style="list-style-type: none"> ► Arrêtez-vous immédiatement en tenant compte des conditions de circulation. Ne continuez pas de rouler! ► Immobilisez le véhicule pour qu'il ne puisse pas se mettre à rouler (► page 153). ► Prenez contact avec un atelier qualifié. ► Tenez compte des autres messages qui apparaissent sur le visuel multifonction.
<p> (uniquement pour les Etats-Unis)</p> <p> (uniquement pour le Canada)</p> <p>Le voyant rouge d'alerte des freins s'allume alors que le moteur tourne. En outre, un signal d'alerte retentit.</p>	<p>Le niveau du liquide de frein est trop bas dans le réservoir.</p> <p> ATTENTION</p> <p>Il se peut que l'effet de freinage diminue.</p> <p>Il y a risque d'accident.</p> <ul style="list-style-type: none"> ► Arrêtez-vous immédiatement en tenant compte des conditions de circulation. Ne continuez pas de rouler! ► Immobilisez le véhicule pour qu'il ne puisse pas se mettre à rouler (► page 153). ► Ne faites pas l'appoint de liquide de frein. Le défaut n'en serait pas éliminé pour autant. ► Prenez contact avec un atelier qualifié. ► Tenez compte des autres messages qui apparaissent sur le visuel multifonction.









Problèmes	Causes et conséquences possibles et ► Solutions
 <p>Le voyant orange d'alerte ABS s'allume alors que le moteur tourne.</p>	<p>L'ABS (système antiblocage de roues) est désactivé en raison d'un défaut. Le BAS (freinage d'urgence assisté), le BAS PLUS, l'ESP® (régulation du comportement dynamique), le système PRE-SAFE®, le frein PRE-SAFE®, le COLLISION PREVENTION ASSIST, la fonction HOLD, l'aide au démarrage en côte et la stabilisation de la remorque avec l'ESP®, par exemple, sont également désactivés.</p> <p>Le système ATTENTION ASSIST est désactivé.</p> <p> ATTENTION</p> <p>Le système de freinage continue de fonctionner avec son efficacité normale, mais sans les fonctions indiquées ci-dessus. Les roues peuvent alors se bloquer, par exemple en cas de freinage à fond.</p> <p>La manœuvrabilité et le comportement au freinage du véhicule sont fortement compromis. La distance de freinage peut s'allonger dans les situations de freinage d'urgence.</p> <p>Si l'ESP® n'est pas opérationnel, il ne peut pas stabiliser la trajectoire du véhicule.</p> <p>Le risque de dérapage et d'accident augmente.</p> <ul style="list-style-type: none"> ► Tenez compte des autres messages qui apparaissent sur le visuel multifonction. ► Continuez de rouler prudemment. ► Rendez-vous dans un atelier qualifié. <p>Lorsque le calculateur ABS est défectueux, d'autres systèmes (système de navigation ou boîte de vitesses automatique, par exemple) peuvent également ne pas être disponibles.</p>

Problèmes	Causes et conséquences possibles et ► Solutions
<p> Le voyant orange d'alerte ABS s'allume alors que le moteur tourne.</p>	<p>L'ABS n'est momentanément pas disponible. Le BAS, le BAS PLUS, l'ESP®, l'EBD (répartiteur électronique de freinage), le système PRE-SAFE®, le frein PRE-SAFE®, le COLLISION PREVENTION ASSIST, la fonction HOLD, l'aide au démarrage en côte et la stabilisation de la remorque avec l'ESP®, par exemple, sont également désactivés.</p> <p>Le système ATTENTION ASSIST est désactivé.</p> <p>Causes possibles :</p> <ul style="list-style-type: none"> • L'autodiagnostic n'est pas encore terminé. • Il se peut que la tension du réseau de bord soit trop basse. <p> ATTENTION</p> <p>Le système de freinage continue de fonctionner avec son efficacité normale, mais sans les fonctions indiquées ci-dessus. Les roues avant et arrière peuvent alors se bloquer, par exemple en cas de freinage à fond.</p> <p>La manœuvrabilité et le comportement au freinage du véhicule sont fortement compromis. La distance de freinage peut s'allonger dans les situations de freinage d'urgence.</p> <p>Si l'ESP® n'est pas opérationnel, il ne peut pas stabiliser la trajectoire du véhicule.</p> <p>Il y a risque d'accident.</p> <ul style="list-style-type: none"> ► Parcourez un bref trajet légèrement sinueux à plus de 12 mph (20 km/h) en roulant prudemment. <p>Si le voyant d'alerte s'éteint, cela signifie que les fonctions indiquées ci-dessus sont de nouveau disponibles.</p> <p>Si le voyant d'alerte reste allumé :</p> <ul style="list-style-type: none"> ► Tenez compte des autres messages qui apparaissent sur le visuel multifonction. ► Continuez de rouler prudemment. ► Rendez-vous dans un atelier qualifié.

Problèmes	Causes et conséquences possibles et ► Solutions
 <p>Le voyant orange d'alerte ABS s'allume alors que le moteur tourne. En outre, un signal d'alerte retentit.</p>	<p>L'EBD est défectueux. L'ABS, le BAS, le BAS PLUS, l'ESP®, le système PRE-SAFE®, le frein PRE-SAFE®, le COLLISION PREVENTION ASSIST, la fonction HOLD, l'aide au démarrage en côte et la stabilisation de la remorque avec l'ESP®, par exemple, ne sont pas disponibles non plus.</p> <p>Le système ATTENTION ASSIST est désactivé.</p> <p> ATTENTION</p> <p>Le système de freinage continue de fonctionner avec son efficacité normale, mais sans les fonctions indiquées ci-dessus. Les roues avant et arrière peuvent alors se bloquer, par exemple en cas de freinage à fond.</p> <p>La manœuvrabilité et le comportement au freinage du véhicule sont fortement compromis. La distance de freinage peut s'allonger dans les situations de freinage d'urgence.</p> <p>Si l'ESP® n'est pas opérationnel, il ne peut pas stabiliser la trajectoire du véhicule.</p> <p>Le risque de dérapage et d'accident augmente.</p> <ul style="list-style-type: none"> ► Tenez compte des autres messages qui apparaissent sur le visuel multifonction. ► Continuez de rouler prudemment. ► Rendez-vous dans un atelier qualifié.

Problèmes	Causes et conséquences possibles et ► Solutions
<p> (uniquement pour les États-Unis)</p> <p> (uniquement pour le Canada)</p> <p>  </p> <p>Le voyant rouge d'alerte des freins, les voyants orange d'alerte ESP[®] et ESP[®] OFF et le voyant orange d'alerte ABS s'allument alors que le moteur tourne.</p>	<p>L'ABS et l'ESP[®] sont défectueux. Le BAS, le BAS PLUS, le système PRE-SAFE[®], le frein PRE-SAFE[®], le COLLISION PREVENTION ASSIST, la fonction HOLD, l'aide au démarrage en côte et la stabilisation de la remorque avec l'ESP[®], par exemple, ne sont pas disponibles non plus.</p> <p>Le système ATTENTION ASSIST est désactivé.</p> <p> ATTENTION</p> <p>Le système de freinage continue de fonctionner avec son efficacité normale, mais sans les fonctions indiquées ci-dessus. Les roues avant et arrière peuvent alors se bloquer, par exemple en cas de freinage à fond.</p> <p>La manœuvrabilité et le comportement au freinage du véhicule sont fortement compromis. La distance de freinage peut s'allonger dans les situations de freinage d'urgence.</p> <p>Si l'ESP[®] n'est pas opérationnel, il ne peut pas stabiliser la trajectoire du véhicule.</p> <p>Le risque de dérapage et d'accident augmente.</p> <ul style="list-style-type: none"> ► Tenez compte des autres messages qui apparaissent sur le visuel multifonction. ► Continuez de rouler prudemment. ► Rendez-vous dans un atelier qualifié.
<p></p> <p>Le voyant orange d'alerte ESP[®] clignote pendant la marche.</p>	<p>L'ESP[®] ou le contrôle de motricité entre en action parce qu'il y a risque de dérapage ou qu'au moins une roue patine. Le TEMPOMAT ou le DISTRONIC PLUS est désactivé.</p> <ul style="list-style-type: none"> ► Au démarrage, n'accélérez pas plus que nécessaire. ► Pendant la marche, diminuez la pression sur la pédale d'accélérateur. ► Adaptez votre style de conduite aux conditions routières et météorologiques. ► Ne désactivez pas l'ESP[®]. <p>Dans des cas exceptionnels (► page 85), il peut être préférable de désactiver l'ESP[®] pour rouler.</p>





Problèmes	Causes et conséquences possibles et ► Solutions
 <p>Le voyant orange d'alerte ESP[®] OFF s'allume alors que le moteur tourne.</p>	<p>L'ESP[®] est désactivé.</p> <p> ATTENTION</p> <p>Si l'ESP[®] est désactivé, il ne peut pas stabiliser la trajectoire du véhicule.</p> <p>Le risque de dérapage et d'accident augmente.</p> <p>► Réactivez l'ESP[®].</p> <p>Dans des cas exceptionnels (► page 85), il peut être préférable de désactiver l'ESP[®] pour rouler.</p> <p>► Adaptez votre style de conduite aux conditions routières et météorologiques.</p> <p>Si l'ESP[®] ne peut pas être activé :</p> <p>► Faites contrôler l'ESP[®] par un atelier qualifié.</p>
 <p>Les voyants orange d'alerte ESP[®] et ESP[®] OFF s'allument alors que le moteur tourne.</p>	<p>L'ESP[®], le BAS, le BAS PLUS, le système PRE-SAFE[®], le frein PRE-SAFE[®], le COLLISION PREVENTION ASSIST, la fonction HOLD, l'aide au démarrage en côte et la stabilisation de la remorque avec l'ESP[®] ne sont pas disponibles en raison d'un défaut.</p> <p>Le système ATTENTION ASSIST est désactivé.</p> <p> ATTENTION</p> <p>Le système de freinage continue de fonctionner avec son efficacité normale, mais sans les fonctions indiquées ci-dessus.</p> <p>La distance de freinage peut alors s'allonger dans les situations de freinage d'urgence.</p> <p>Si l'ESP[®] n'est pas opérationnel, il ne peut pas stabiliser la trajectoire du véhicule.</p> <p>Le risque de dérapage et d'accident augmente.</p> <p>► Tenez compte des autres messages qui apparaissent sur le visuel multifonction.</p> <p>► Continuez de rouler prudemment.</p> <p>► Rendez-vous dans un atelier qualifié.</p>

Problèmes	Causes et conséquences possibles et ► Solutions
 <p>Les voyants orange d'alerte ESP® et ESP® OFF s'allument alors que le moteur tourne.</p>	<p>L'ESP®, le BAS, le système PRE-SAFE®, la fonction HOLD, l'aide au démarrage en côte et la stabilisation de la remorque avec l'ESP® ne sont pas disponibles pour le moment.</p> <p>Il se peut que le COLLISION PREVENTION ASSIST, le BAS PLUS et le frein PRE-SAFE® soient également en panne.</p> <p>Le système ATTENTION ASSIST est désactivé.</p> <p>L'autodiagnostic n'est pas encore terminé.</p> <p>⚠ ATTENTION</p> <p>Le système de freinage continue de fonctionner avec son efficacité normale, mais sans les fonctions indiquées ci-dessus.</p> <p>La distance de freinage peut alors s'allonger dans les situations de freinage d'urgence.</p> <p>Si l'ESP® n'est pas opérationnel, il ne peut pas stabiliser la trajectoire du véhicule.</p> <p>Le risque de dérapage et d'accident augmente.</p> <ul style="list-style-type: none"> ► Parcourez un bref trajet légèrement sinueux à plus de 12 mph (20 km/h) en roulant prudemment. Si le voyant d'alerte s'éteint, cela signifie que les fonctions indiquées ci-dessus sont de nouveau disponibles. <p>Si le voyant d'alerte reste allumé :</p> <ul style="list-style-type: none"> ► Tenez compte des autres messages qui apparaissent sur le visuel multifonction. ► Continuez de rouler prudemment. ► Rendez-vous dans un atelier qualifié.
 <p>Le voyant rouge d'alerte SRS s'allume alors que le moteur tourne.</p>	<p>Les systèmes de retenue supplémentaires (SRS) sont en panne.</p> <p>⚠ ATTENTION</p> <p>Les airbags et les rétracteurs de ceinture peuvent se déclencher de manière intempestive ou ne pas se déclencher en cas d'accident.</p> <p>Le risque de blessure augmente.</p> <ul style="list-style-type: none"> ► Continuez de rouler prudemment. ► Faites immédiatement contrôler le SRS par un atelier qualifié. <p>Pour de plus amples informations sur le SRS, voir (► page 53).</p>

Moteur	
Problèmes	Causes et conséquences possibles et ► Solutions
 <p>Le voyant rouge d'alerte du liquide de refroidissement s'allume alors que le moteur tourne. En outre, un signal d'alerte retentit.</p>	<p>La température du liquide de refroidissement est supérieure à 248 °F (120 °C). L'arrivée d'air jusqu'au radiateur du moteur est peut-être obstruée ou le niveau du liquide de refroidissement est peut-être trop bas.</p> <p>⚠ ATTENTION</p> <p>Le moteur n'est pas suffisamment refroidi et risque d'être endommagé.</p> <p>Ne roulez pas lorsque le moteur a subi une surchauffe. Des liquides s'étant répandus dans le compartiment moteur à la suite de fuites ou d'une mauvaise manipulation pourraient s'enflammer.</p> <p>En outre, la vapeur qui s'échappe d'un moteur ayant subi une surchauffe peut provoquer de graves brûlures, même lors de la simple ouverture du capot.</p> <p>Il y a risque de blessure.</p> <ul style="list-style-type: none"> ► Tenez compte des autres messages qui apparaissent sur le visuel multifonction. ► Arrêtez-vous immédiatement en tenant compte des conditions de circulation et coupez le moteur. ► Immobilisez le véhicule pour qu'il ne puisse pas se mettre à rouler (► page 153). ► Quittez le véhicule et tenez-vous en éloigné jusqu'à ce que le moteur ait refroidi. ► Contrôlez le niveau du liquide de refroidissement et faites l'appoint en tenant compte des avertissements (► page 283). ► Si vous devez fréquemment faire l'appoint de liquide de refroidissement, faites contrôler le système de refroidissement du moteur. ► Assurez-vous que l'arrivée d'air jusqu'au radiateur du moteur n'est pas obstruée (par de la neige gelée, par exemple). ► Si la température du liquide de refroidissement est inférieure à 248 °F (120 °C), continuez de rouler jusqu'à l'atelier qualifié le plus proche. ► Evitez dans ce cas toute charge importante du moteur (trajet en montagne, par exemple) et la circulation dans les encombrements.

Systèmes d'aide à la conduite

Problèmes	Causes et conséquences possibles et ► Solutions
 <p>Le voyant rouge d'alerte de l'avertisseur de distance s'allume pendant la marche. En outre, un signal d'alerte retentit.</p>	<p>Vous vous rapprochez d'un véhicule ou d'un obstacle fixe sur la trajectoire probable de votre véhicule à une vitesse trop élevée.</p> <ul style="list-style-type: none">► Soyez prêt à freiner.► Soyez particulièrement attentif aux conditions de circulation. Freinez si nécessaire ou évitez l'obstacle. <p>Pour de plus amples informations sur le DISTRONIC PLUS, voir (► page 157).</p> <p>Pour de plus amples informations sur le frein PRE-SAFE®, voir (► page 87).</p> <p>Pour de plus amples informations sur l'avertisseur de distance, voir (► page 82).</p>

Pneus	
Problèmes	Causes et conséquences possibles et ► Solutions
 <p>Le voyant orange d'alerte du système de contrôle de la pression des pneus (perte de pression/défaut) s'allume.</p>	<p>Le système de contrôle de la pression des pneus a détecté une baisse de pression dans un ou plusieurs pneus.</p> <p> ATTENTION</p> <p>Les pneus dont la pression est trop basse présentent les risques suivants :</p> <ul style="list-style-type: none"> • Ils peuvent éclater, en particulier lorsque la charge ou la vitesse du véhicule augmentent. • Ils peuvent s'user de manière excessive et/ou irrégulière, ce qui peut réduire fortement leur adhérence. • Le comportement routier ainsi que la manœuvrabilité et le comportement au freinage du véhicule peuvent être fortement compromis. <p>Il y a risque d'accident.</p> <ul style="list-style-type: none"> ► Arrêtez le véhicule sans donner de coups de volant ou de coups de frein brusques. Tenez compte des conditions de circulation. ► Immobilisez le véhicule pour qu'il ne puisse pas se mettre à rouler (► page 153). ► Tenez compte des autres messages qui apparaissent sur le visuel multifonction. ► Contrôler les pneus et, si nécessaire, suivre les instructions en cas de crevaison (► page 291). ► Contrôlez la pression des pneus (► page 318). ► Corrigez la pression des pneus si nécessaire.
 <p>Le voyant orange d'alerte du système de contrôle de la pression des pneus (perte de pression/défaut) clignote pendant 1 minute environ, puis reste allumé en permanence.</p>	<p>Le système de contrôle de la pression des pneus est défectueux.</p> <p> ATTENTION</p> <p>Il se peut que le système ne soit pas en mesure de détecter ou de signaler correctement une pression des pneus trop basse.</p> <p>Il y a risque d'accident.</p> <ul style="list-style-type: none"> ► Tenez compte des autres messages qui apparaissent sur le visuel multifonction. ► Rendez-vous dans un atelier qualifié.

Informations utiles	242
Remarques générales	242
Consignes de sécurité importantes	242
Déclarations de conformité	243
Informations sur les droits d'auteur	243
Limitation du fonctionnement	244
Système COMAND Online	244
Fonctions Online et Internet	252

Informations utiles

- i** Cette notice d'utilisation décrit l'ensemble des équipements de série et optionnels qui étaient disponibles pour votre COMAND Online au moment de la clôture de la rédaction de cette notice d'utilisation. Des divergences sont possibles selon les pays. Notez que votre COMAND Online n'est pas obligatoirement équipé de toutes les fonctions décrites. Cela vaut également pour les fonctions et systèmes importants pour la sécurité.
- i** Lisez les informations sur les ateliers qualifiés (▷ page 36).

Remarques générales

Le chapitre « COMAND Online » de la présente notice d'utilisation décrit les principes de base de l'utilisation de COMAND Online et des fonctions Online et Internet. Vous trouverez des informations supplémentaires dans la notice d'utilisation numérique.

Le chapitre « COMAND Online » de la présente notice d'utilisation décrit les principes de base de l'utilisation de COMAND Online. Vous trouverez des informations supplémentaires dans la notice d'utilisation numérique.

Consignes de sécurité importantes

ATTENTION

Toute modification effectuée sur les composants électroniques, leurs logiciels ou leur câblage risque de compromettre le fonctionnement de ceux-ci ou d'autres composants mis en réseau. Cela peut concerner en particulier les systèmes importants pour la sécurité. Ceux-ci risquent alors de ne plus fonctionner correctement et/ou de compromettre la sécurité de fonctionnement du véhicule. Cela entraîne un risque accru d'accident et de blessure.

N'intervenez en aucun cas sur le câblage ni sur les composants électroniques ou leurs logiciels. Confiez toujours les travaux sur les appareils électriques et électroniques à un atelier qualifié.

Toute modification effectuée sur l'électronique du véhicule entraîne l'annulation de l'autorisation de mise en circulation de votre véhicule.

ATTENTION

L'utilisation pendant la marche de systèmes d'information et d'appareils de communication intégrés détourne votre attention de la circulation. Vous risquez en outre de perdre le contrôle du véhicule. Il y a risque d'accident.

Utilisez ces appareils uniquement lorsque les conditions de circulation le permettent. Si ce n'est pas le cas, arrêtez-vous en tenant compte des conditions de circulation et procédez aux entrées souhaitées lorsque le véhicule est à l'arrêt.

En ce qui concerne l'utilisation de COMAND Online, tenez compte des dispositions légales en vigueur dans le pays où vous vous trouvez. COMAND Online calcule l'itinéraire jusqu'à la destination sans tenir compte par exemple

- des feux rouges
- des panneaux stop ou de priorité
- des voies qui se rejoignent
- des interdictions d'arrêt ou de stationnement
- des autres règles de circulation
- des ponts étroits

COMAND Online peut donner des instructions de navigation erronées lorsque le tracé de la route et les conditions de circulation réelles ne correspondent pas aux données de la carte numérique. Les cartes numériques ne couvrent ni toutes les zones, ni tous les itinéraires possibles à l'intérieur d'une zone donnée. C'est par exemple le cas suite à une

modification du tracé ou au changement du sens de circulation d'une rue à sens unique. Vous devez vous-même veiller à respecter les différentes règles de circulation pendant la marche. Le code de la route a toujours priorité sur les recommandations de conduite. Les messages de navigation diffusés pendant la marche sont destinés à vous guider sans détourner votre attention de la circulation ni de la conduite.

Utilisez toujours cette fonction plutôt que de vous orienter à l'aide de la carte affichée. L'observation des symboles ou de la carte affichée risque de détourner votre attention de la circulation et de la conduite et d'augmenter ainsi le risque d'accident.

N'oubliez pas que votre véhicule parcourt 44 pieds (près de 14 m) par seconde lorsque vous roulez à 30 mph (environ 50 km/h) seulement.

Cet appareil est conforme aux valeurs limites d'exposition aux radiations établies par la FCC pour les appareils non contrôlés, ainsi qu'aux directives de la FCC concernant l'exposition aux fréquences radio définies dans le supplément C du bulletin 65 de l'OET.

En raison de la faible énergie haute fréquence émise par cet appareil, celui-ci est présumé conforme aux directives sans qu'il soit nécessaire d'évaluer l'exposition maximale admissible (MPE). Il est toutefois conseillé d'installer l'appareil en respectant une distance d'au moins 8 pouces (20 cm) entre la source de rayonnement et le corps d'une personne (à l'exclusion des mains, poignets, pieds et jambes).

Déclarations de conformité

Composants du véhicule commandés par radio

i Uniquement pour les Etats-Unis: ces appareils sont conformes à la partie 15 des dispositions FCC. Leur utilisation est soumise aux 2 conditions suivantes :

1. Ces appareils ne doivent pas être une source de perturbations nuisibles.
2. Ces appareils doivent pouvoir supporter les perturbations captées, notamment celles qui pourraient causer des fonctionnements indésirables.

Les modifications non autorisées effectuées sur ces appareils peuvent entraîner le retrait de l'autorisation d'utilisation des appareils.

i Uniquement pour le Canada: ces appareils sont conformes aux dispositions CNR 210 d'Industrie Canada. Leur utilisation est soumise aux 2 conditions suivantes :

1. Ces appareils ne doivent pas être une source de perturbations nuisibles.
2. Ces appareils doivent pouvoir supporter les perturbations captées, notamment celles qui pourraient causer des fonctionnements indésirables.

Informations sur les droits d'auteur

Informations générales

Vous trouverez des informations concernant les licences relatives aux logiciels libres et open source utilisés dans votre véhicule et les composants électroniques sur la page Web suivante : <http://www.mercedes-benz.com/opensource>.

Marques déposées

Marques déposées :

- Bluetooth® est une marque déposée de Bluetooth® SIG, Inc.
- DTS est une marque déposée de DTS, Inc.
- Dolby et MLP sont des marques déposées de Dolby Laboratories.
- BabySmart™, ESP® et PRE-SAFE® sont des marques déposées de Daimler AG.
- HomeLink® est une marque déposée de Prince.

- iPod® et iTunes® sont des marques déposées de Apple Inc.
- Logic 7® est une marque déposée de Harman International Industries.
- Microsoft® et Windows media® sont des marques déposées de Microsoft Corporation.
- SIRIUS est une marque déposée de Sirius XM radio Inc.
- HD Radio est une marque déposée de iBiquity Digital Corporation.
- Gracenote® est une marque déposée de Gracenote, Inc.
- ZAGATSurvey® et les marques y afférentes sont des marques déposées de ZagatSurvey, LLC.

Limitation du fonctionnement

Pour des raisons de sécurité, certaines fonctions du système COMAND ne sont pas disponibles lorsque le véhicule roule, ou ne le sont que de manière limitée. Dans ce cas, certains points de menu ne peuvent pas être sélectionnés ou COMAND Online affiche un message correspondant.

Système COMAND Online

Vue d'ensemble



- ① Visuel COMAND (> page 245)
- ② Unité de commande du système COMAND avec lecteur de DVD ou chargeur de DVD
- ③ Sélecteur COMAND (> page 250)

COMAND Online vous permet de commander les fonctions principales suivantes :

- le système de navigation
- la fonction Audio
- la fonction Téléphone
- la fonction Vidéo
- les réglages système
- les fonctions Online et Internet
- la notice d'utilisation numérique

Vous pouvez accéder aux fonctions principales

- avec les touches de fonction correspondantes
- par l'intermédiaire de la ligne des fonctions principales sur le visuel COMAND
- avec la télécommande

Visuel COMAND

Vue d'ensemble du visuel

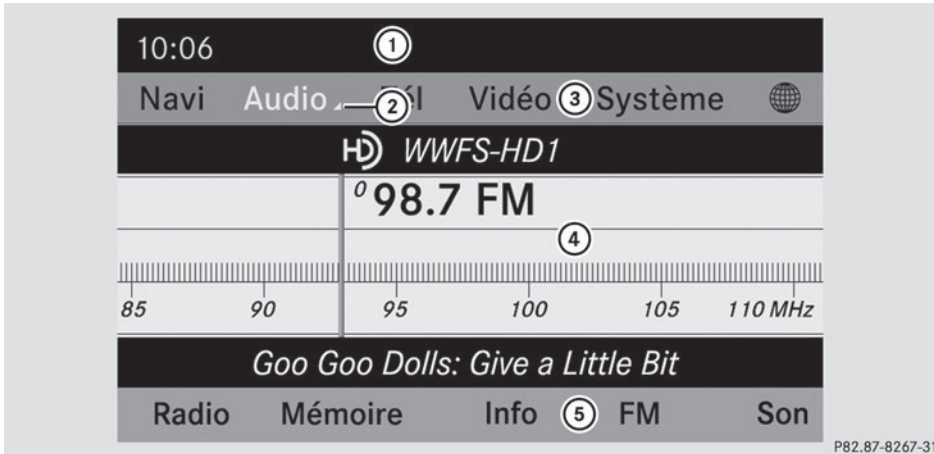

P82.87-8267-31

Exemple d'affichage : mode Radio

①	Ligne de statut	Indique l'heure ainsi que les réglages actuels pour le mode Téléphone.
②	Affichage du menu Audio	Met en évidence la fonction principale Audio active. Le triangle indique un sous-menu disponible de cette fonction principale.
③	Ligne des fonctions principales	Permet d'activer la fonction principale de votre choix. La fonction principale activée est inscrite en blanc.
④	Fenêtre d'affichage et de sélection	Indique les contenus de la fonction principale Audio active dans le mode Radio.
⑤	Barre de menus Radio	Indique les autres fonctions de la fonction principale Audio active dans le mode Radio.

Vue d'ensemble des menus

Navi	Audio	Tél	Vidéo	Système	Symbole 
Réglages de l'itinéraire	Radio FM/AM (avec radio HD™)	Téléphone	DVD vidéo	Affichage du menu Système	Affichage de la notice d'utilisation numérique
Réglages de la carte	Radio satellite	Carnet d'adresses	AUX		Accès à COMAND Online et Internet
Destinations spéciales personnelles	Disque				Affichage du service météorologique SIRIUS Météo
Messages (Annoncer le nom des rues, Infos vocales pendant les appels, Réduction du son, Réserve carburant)	Carte mémoire				Affichage de la page Web Mercedes-Benz Mobile
<input checked="" type="checkbox"/> Activation et désactivation des itinéraires alternatifs	Music Register				
Exclusion d'une zone	Support USB				
Service SIRIUS	Bluetooth® Audio				
Version des cartes	Media Interface				
	AUX				

Vue d'ensemble du menu Système

Système	Heure	SplitView	Consommation	Sièges	Eteindre visuel
Réglage du visuel	<input checked="" type="checkbox"/> Activation et désactivation du réglage automatique de l'heure	Utilisation des fonctions du système COMAND depuis le siège du passager	Affichage de la consommation de carburant	Réglage des sièges du conducteur et du passager	Désactivation du visuel
Vitesse de lecture vocale	Réglage du fuseau horaire				
Réglage du système de commande vocale	Réglage de la commutation sur l'heure d'été				
Caméra de recul	Réglage manuel de l'heure				
Langue	Réglage du format de l'heure et de la date				
Touche favori					
Activation et désactivation de Bluetooth®					
Adaptation automatique du volume sonore					

Système	Heure	SplitView	Consommation	Sièges	Eteindre visuel
Importation/ exportation de données					
Remise à zéro de COMAND Online (Reset)					

i Utilisez cette fonction pour effacer vos données personnelles, par exemple avant de vendre votre véhicule.



Équipement avec caméra de recul : si la fonction est activée et que COMAND Online est en marche, le visuel COMAND affiche automatiquement l'image fournie par la caméra de recul après enclenchement de la marche arrière.

i Lorsque le point de menu **Caméra à 360°** est affiché, vous pouvez accéder à l'option **Eteindre visuel** sous Système.

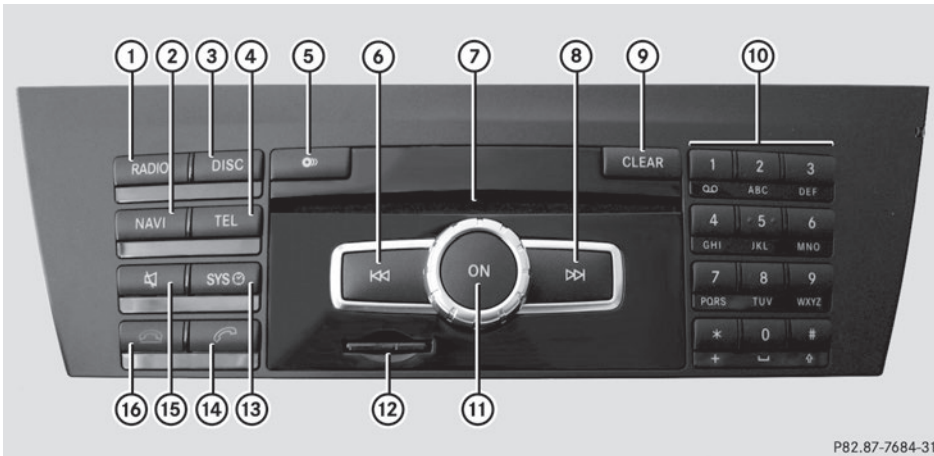
Unité de commande du système COMAND



P82.87-7684-31

	Fonction	Page		Fonction	Page
①	Activation du mode Radio Changement de gamme d'ondes Activation du mode Radio satellite		④	Affichage du menu de base Téléphone : • Téléphonie via l'interface Bluetooth®	
②	Activation du mode Navigation Affichage des barres de menus		⑤	Touche de chargement et d'éjection  Lecteur de DVD  Changeur de DVD	
③	 Pression répétée • Activation des modes CD audio/DVD audio et MP3 • Activation du mode Carte mémoire • Activation du Music Register • Activation du mode Mémoire USB • Activation du mode Interface média ou AUX audio • Activation du mode Bluetooth® Audio		⑥	Réglage des stations avec la fonction de recherche Retour rapide Sélection du titre précédent	
			⑦	Fente d'introduction des supports de données • Introduction des CD/DVD • Retrait des CD/DVD • Mise à jour de la carte numérique	
			⑧	Réglage des stations avec la fonction de recherche Avance rapide Sélection du titre suivant	

	Fonction	Page
⑨	Touche Effacer <ul style="list-style-type: none"> • Effacement des caractères • Effacement de l'entrée 	
⑩	Pavé numérique <ul style="list-style-type: none"> • Réglage des stations à partir de la mémoire des stations • Mémorisation manuelle des stations • Autorisation du téléphone portable • Entrée du numéro d'appel • Envoi de tonalités DTMF • Entrée des caractères • Sélection de la localité à partir de la mémoire (prévisions météo) <input type="checkbox"/> # Affichage du titre en cours de lecture <input type="checkbox"/> * Réglage des stations par entrée manuelle de la fréquence <input type="checkbox"/> * Sélection des titres	

	Fonction	Page
⑪	Mise en marche et arrêt de COMAND Online Réglage du volume sonore	
⑫	Fente d'introduction des cartes mémoire SD	
⑬	Affichage du menu Système	
⑭	Prise d'appel Lancement d'un appel Répétition d'appel Prise d'un appel en attente	
⑮	Activation et désactivation du son Activation et désactivation du microphone mains libres Interruption de la lecture vocale des SMS Désactivation des messages de navigation	
⑯	Refus d'appel Fin de la communication en cours Refus d'un appel en attente	

Sélecteur COMAND

Vue d'ensemble

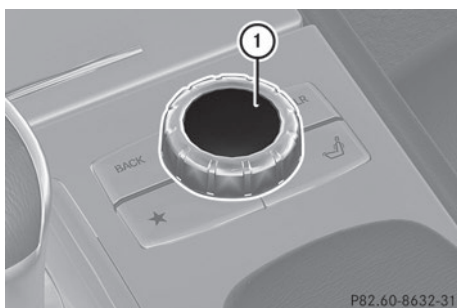

① Sélecteur COMAND

Le sélecteur COMAND vous permet de sélectionner les points de menu affichés sur le visuel COMAND.

Vous pouvez

- afficher des menus ou des listes
- vous déplacer à l'intérieur des menus ou des listes et
- quitter les menus ou les listes

Utilisation

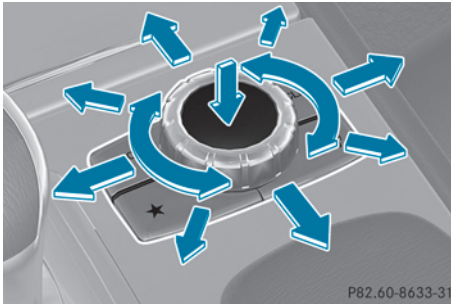

P82.60-8633-31

Utilisation du sélecteur COMAND (exemple)

Vous pouvez actionner le sélecteur COMAND

- en appuyant dessus de manière brève ou prolongée
- en le tournant vers la gauche ou vers la droite
- en le poussant vers la gauche ou vers la droite
- en le poussant vers l'avant ou vers l'arrière
- en le poussant en diagonale

Exemple d'utilisation

Dans la notice d'utilisation, les opérations sont par exemple décrites de la manière suivante :

- ▶ Appuyez sur la touche **RADIO**.
Le mode Radio est activé.
- ▶ Poussez et tournez le sélecteur COMAND pour sélectionner **Radio**, puis appuyez dessus pour confirmer.
- ▶ Appuyez sur le sélecteur pour confirmer **Liste des stations**.
La liste des stations apparaît.

Touches situées à côté du sélecteur COMAND

Vue d'ensemble

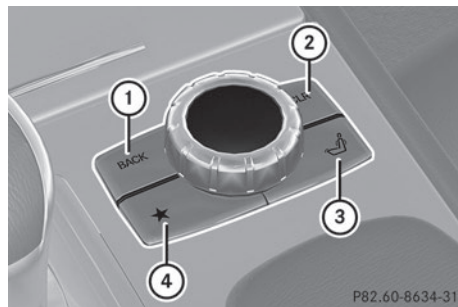

P82.60-8634-31

- ① Touche Retour (▷ page 251)
- ② Touche Effacer (▷ page 252)
- ③ Touche d'accès aux fonctions siège
- ④ Touche favori

i Les véhicules sans touche d'accès aux fonctions siège disposent de 2 touches favori.



i Véhicules AMG : le sélecteur COMAND est doté des touches ① et ②.

Touche Retour

La touche Retour **BACK** vous permet de quitter un menu ou de passer à l'affichage de base du mode d'utilisation actuel.

- ▶ **Sortie du menu** : appuyez brièvement sur la touche Retour **BACK**.
COMAND Online passe au niveau de menu immédiatement supérieur dans le mode d'utilisation actuel.
- ▶ **Passage à l'affichage de base** : appuyez longuement sur la touche Retour **BACK**.
COMAND Online passe à l'affichage de base du mode d'utilisation actuel.

Touche Effacer

- ▶ **Effacement d'un caractère :** appuyez brièvement sur la touche Effacer .
- ▶ **Effacement d'une entrée complète :** appuyez longuement sur la touche Effacer .

Touche d'accès aux fonctions siège

La touche  vous permet d'accéder aux fonctions siège suivantes :

- Siège multicontour (avec soutien lombaire à 4 réglages)
- Siège multicontour actif (siège dynamique et fonction massage)
- Balance (répartition du chauffage des sièges)

Touche favori

Vous avez la possibilité d'affecter à la touche favori  des fonctions prédéfinies que vous pouvez ensuite appeler en appuyant sur la touche.

Fonctions Online et Internet

Informations figurant dans la notice d'utilisation numérique

Vous trouverez dans la notice d'utilisation numérique des informations sur les thèmes suivants :

- Fonctions en ligne et Internet
- Recherche à proximité avec Google™
- Téléchargement de destinations et d'itinéraires
- Affichage de la météo
- Internet

Remarques générales

Conditions d'accès

Pour pouvoir utiliser les applications Mercedes-Benz de COMAND Online et l'accès à Internet, les conditions suivantes doivent être remplies :

- mbrace est activé et opérationnel
- mbrace est activé pour les applications Mercedes-Benz de COMAND Online et l'accès à Internet

Priorité des liaisons : l'appel d'urgence a le plus haut niveau de priorité. Un appel d'urgence peut être lancé même lorsqu'un appel de service (appel de dépannage ou appel d'information MB, par exemple) est en cours.

Par ailleurs, un appel de service a priorité sur une connexion Internet existante. Vous ne pouvez donc pas établir une connexion Internet pendant un appel de service.



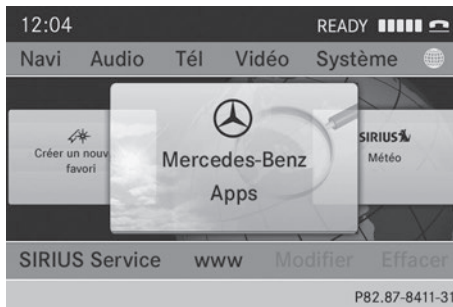

- i** La disponibilité de certaines applications Mercedes-Benz de COMAND Online peut varier selon les pays.
- i** Les conditions d'utilisation s'affichent lors de la 1^{re} utilisation de COMAND Online, puis une fois par an. Lisez et acceptez les conditions d'utilisation uniquement lorsque le véhicule est à l'arrêt.
- i** Les pages Internet ne peuvent pas être affichées du côté conducteur pendant la marche.

Etablissement de la connexion et déconnexion

Etablissement de la connexion



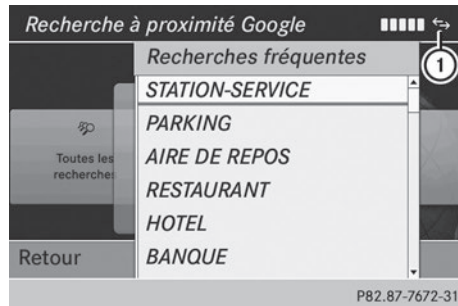

Vous trouverez les conditions nécessaires à l'établissement de la connexion sous « Remarques générales » (▷ page 252).

- ▶ **1re possibilité:** tournez le sélecteur COMAND  pour sélectionner le symbole  sur la ligne des fonctions principales, puis appuyez dessus  pour confirmer. Le menu carrousel apparaît.
- ▶ Tournez  ou poussez  le sélecteur COMAND jusqu'à ce que la fenêtre [Mercedes-Benz Apps](#) ou un favori (si enregistré auparavant) apparaisse au premier plan.
- ▶ **2e possibilité:** entrez une adresse Web (▷ page 255).



- ▶ Dans les 2 cas, appuyez sur le sélecteur COMAND .

La connexion Internet est lancée. Une connexion Internet active est reconnaissable au symbole . L'exemple montre le menu de la fonction de recherche à proximité avec Google™.

- ▶ **Annulation de l'établissement de la connexion:** pendant l'établissement d'une connexion, appuyez sur le sélecteur  pour confirmer [Annuler](#).

ou

- ▶ Appuyez sur la touche  de COMAND Online ou du volant multifonction.

Déconnexion

Vous ne pouvez pas vous déconnecter vous-même.

Si vous n'effectuez aucune action en l'espace de 5 minutes, la connexion Internet est coupée automatiquement.

-  La touche  n'a aucune fonction.

Radio par Internet

Remarques générales

Pour bénéficier d'une transmission fluide des données audio, la connexion Internet doit être de bonne qualité. Afin de garantir la meilleure réception possible, votre téléphone portable doit être raccordé à l'antenne extérieure du véhicule par l'intermédiaire du réceptacle (en option).

Notez que, lors de l'utilisation de la radio par Internet, une quantité assez importante de données peut être transmise. Pour une vitesse moyenne de transmission des stations en ligne de 128 kbits/s, le volume de données transmis équivaut à 56 Mo en une heure.

La vitesse de transmission de la station est affichée pendant la réception.

Affichage de la radio par Internet



- ▶ Poussez **↖** et tournez **⌂** le sélecteur COMAND pour sélectionner le symbole **🌐** sur la ligne des fonctions principales, puis appuyez dessus **⏵** pour confirmer. Le menu carrousel apparaît.
- ▶ Tournez le sélecteur COMAND **⌂** pour mettre la fenêtre **Webradio** au premier plan, puis appuyez dessus **⏵** pour confirmer. Le menu Webradio apparaît.

Recherche de stations

- ▶ Dans le menu Webradio, sélectionnez **Recherche**. Une liste de critères de recherche apparaît.
- ▶ Sélectionnez le critère souhaité et appuyez sur le sélecteur **⏵** pour confirmer.
- i** Comme critère de recherche, vous pouvez par exemple régler une station radio Internet à proximité de votre destination.

Connexion à une station

- ▶ Recherchez la station souhaitée (▷ page 254).
- ▶ Dans le menu Webradio, sélectionnez **▶** (Lecture) et appuyez sur le sélecteur **⏵** pour confirmer. La liaison est établie.

Si le flux de données est interrompu, le système tente automatiquement de rétablir la connexion.

Rétablissement manuel de la connexion :

- ▶ Dans le menu Webradio, sélectionnez de nouveau **▶** (Lecture) et appuyez sur le sélecteur **⏵** pour confirmer.

Fin de la transmission de données :

- ▶ Dans le menu Webradio, sélectionnez **■** (Stop) et appuyez sur le sélecteur **⏵** pour confirmer.

ou

- ▶ Commutez sur une autre source audio, par exemple **Disque**.

Si vous commutez sur une fonction principale qui n'est pas une source audio (Navigation, par exemple), la connexion de données reste active. Vous continuez d'entendre la station réglée.

Internet

Restrictions d'affichage

Les pages Internet ne peuvent pas être affichées du côté conducteur pendant la marche.

Affichage d'une page Web

Affichage du menu carrousel

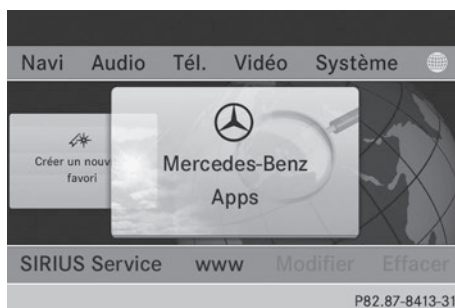

- ▶ Tournez le sélecteur COMAND pour sélectionner le symbole sur la ligne des fonctions principales, puis appuyez dessus pour confirmer.

Le menu carrousel apparaît.

Vous pouvez alors saisir une adresse Web.

Entrée d'une adresse Web



Vous pouvez saisir une adresse Web à l'aide du clavier virtuel ou du pavé numérique.

- ▶ Poussez et tournez le sélecteur COMAND pour sélectionner **www**, puis appuyez dessus pour confirmer. Un menu d'entrée apparaît.

- ▶ **Entrée à l'aide du clavier virtuel :** entrez une adresse Web dans la ligne de saisie. Dès que vous avez entré la première lettre dans la ligne de saisie, une liste apparaît en dessous. La liste affiche les adresses Web qui commencent par la lettre saisie et qui ont déjà été consultées.



Lorsque la liste s'affiche pour la première fois, elle est vide.

- ▶ Après avoir entré l'adresse Web, poussez et tournez le sélecteur COMAND pour sélectionner le symbole , puis appuyez dessus pour confirmer. La page Web s'affiche.

Navigation sur la page Web

Vue d'ensemble

Opération	Action
<ul style="list-style-type: none"> ▶ Rotation du sélecteur 	Permet de naviguer d'un objet sélectionnable (lien hypertexte, champ de texte, liste de sélection, etc.) au suivant et de mettre en surbrillance l'élément sélectionné sur la page Web.
Poussée du sélecteur : <ul style="list-style-type: none"> ▶ vers la gauche ou vers la droite ▶ vers le haut ou vers le bas ▶ en diagonale 	Permet de déplacer le curseur qui se trouve sur le côté de la page.
<ul style="list-style-type: none"> ▶ Pression sur le sélecteur 	Permet d'afficher un menu ou d'ouvrir l'objet sélectionné.

Opération	Action
▶ Pression sur la touche 	Permet d'afficher la page précédente.
▶ Pression sur la touche 	Permet de fermer le navigateur Web. Si plusieurs fenêtres sont ouvertes, la fenêtre active est fermée.

Informations utiles	258
Possibilités de rangement	258
Autres	268

Informations utiles

- i** Cette notice d'utilisation décrit tous les modèles ainsi que l'ensemble des équipements de série et optionnels qui étaient disponibles pour votre véhicule au moment de la clôture de la rédaction de cette notice d'utilisation. Des divergences sont possibles selon les pays. Notez que votre véhicule n'est pas obligatoirement équipé de toutes les fonctions décrites. Cela vaut également pour les fonctions et systèmes importants pour la sécurité.
- i** Lisez les informations sur les ateliers qualifiés (▷ page 36).

Possibilités de rangement

Directives de chargement

ATTENTION

Lorsque les objets, les bagages ou le chargement ne sont pas arrimés ou sont insuffisamment arrimés, ils risquent de glisser, de se renverser ou d'être projetés et ainsi de heurter les occupants du véhicule. Il y a risque de blessure, en particulier lors d'un freinage brutal ou d'un changement brusque de direction.

Rangez toujours les objets de manière à ce qu'ils ne puissent pas être projetés. Avant chaque trajet, arrimez les objets, les bagages ou le chargement afin d'éviter qu'ils ne glissent ou ne se renversent.

ATTENTION

Les moteurs thermiques dégagent des gaz d'échappement toxiques, tels que du monoxyde de carbone. Si le hayon est ouvert alors que le moteur tourne, en particulier pendant la marche, des gaz d'échappement peuvent pénétrer dans l'habitacle. Il y a risque d'intoxication.

Arrêtez toujours le moteur avant d'ouvrir le hayon. Ne roulez jamais avec le hayon ouvert.

Le poids total (GVW) prend en compte le poids du véhicule ainsi que le carburant, l'outillage de bord, la roue de secours, les accessoires montés, les passagers et les bagages/le chargement.

Il ne doit jamais dépasser la limite totale de charge et le poids total autorisé (GVWR) de votre véhicule. La limite totale de charge et le poids total autorisé (GVWR) figurent sur la plaque constructeur du véhicule située sur le montant B côté conducteur (▷ page 322).

En outre, le chargement doit être réparti de manière à ce que le poids sur chaque essieu ne dépasse jamais la charge maximale autorisée (GAWR) sur les essieux avant et arrière. Les indications relatives au poids total autorisé (GVWR) et à la charge maximale sur essieu autorisée (GAWR) figurent sur la plaque constructeur du véhicule qui se trouve sur le montant B côté conducteur (▷ page 322).

Tenez compte des remarques relatives au chargement du véhicule (▷ page 322).

Le comportement d'un véhicule en charge dépend de la répartition de la charge. Par conséquent, chargez le véhicule et transportez le chargement en respectant les directives suivantes :

- Veillez à ce que le poids total autorisé et la charge autorisée sur les essieux ne soient pas dépassés du fait de la charge utile, occupants compris.
- Les objets transportés doivent être rangés de préférence dans le compartiment de chargement.
- Placez les charges lourdes le plus possible à l'avant du véhicule et le plus bas possible dans le compartiment de chargement.
- Ne chargez pas plus haut que le bord supérieur des dossiers.
- Calez toujours la charge contre les dossiers de la banquette arrière ou des sièges avant. Veillez à ce que les dossiers soient verrouillés correctement.

- Dans la mesure du possible, transportez toujours le chargement derrière les sièges inoccupés.
- Utilisez les anneaux d'arrimage et les filets à bagages pour le transport du chargement et des bagages.
- Utilisez des anneaux d'arrimage et du matériel de fixation adaptés au poids et aux dimensions de la charge.
- Utilisez le filet de protection pour transporter des objets.
- Arrimez la charge avec des dispositifs résistant à l'arrachement et au frottement. Recouvrez les arêtes vives.

Bacs de rangement

Consignes de sécurité importantes

ATTENTION

Si vous rangez des objets de manière inappropriée dans l'habitacle du véhicule, ceux-ci peuvent glisser ou être projetés et ainsi heurter les occupants du véhicule. Il y a risque de blessure, en particulier lors d'un freinage brutal ou d'un changement brusque de direction.

- Rangez toujours les objets de manière à ce qu'ils ne puissent pas être projetés dans ces situations ou dans des situations similaires.
- Veillez toujours à ce qu'aucun objet ne dépasse des bacs de rangement, des filets à bagages ou des filets de rangement.
- Fermez les bacs de rangement verrouillables pendant la marche.
- Rangez et arrimez toujours les objets lourds, durs, pointus, tranchants, fragiles ou volumineux dans le compartiment de chargement.

Respectez les directives de chargement (▷ page 258).

Informations figurant dans la notice d'utilisation numérique

Vous trouverez dans la notice d'utilisation numérique des informations sur les thèmes suivants :

- Boîte à gants
- Bac de rangement sous l'accoudoir
- Range-lunettes
- Bac de rangement dans la console centrale avant
- Bac de rangement dans la console centrale arrière

Filets de rangement

ATTENTION

Véhicules équipés d'un système de classification des occupants (OCS) :

Si le poids total des objets se trouvant dans le filet de rangement situé au dos du siège du passager est supérieur à 4,4 lb (2 kg), l'OCS n'est pas en mesure de déterminer correctement la catégorie de poids de l'occupant.

L'airbag frontal du passager pourrait se déclencher de manière intempestive ou ne pas se déclencher en cas d'accident. Il y a risque de blessure, voire danger de mort.

Veillez à toujours respecter le poids total autorisé de 4,4 lb (2 kg). Rangez et arrimez les objets lourds dans le compartiment de chargement.

Les filets de rangement se trouvent au niveau du plancher côté passager et au dos des sièges du conducteur et du passager.

Respectez les directives de chargement (▷ page 258) et les consignes de sécurité relatives aux bacs de rangement (▷ page 259).

Trappe de chargement d'objets longs

Lorsque les objets ou la charge sont transportés dans la trappe de chargement d'objets

longs sans être arrimés, ils risquent de glisser ou d'être projetés et ainsi de heurter les occupants du véhicule.

Respectez les directives de chargement (▷ page 258) et les consignes de sécurité relatives aux bacs de rangement (▷ page 259).

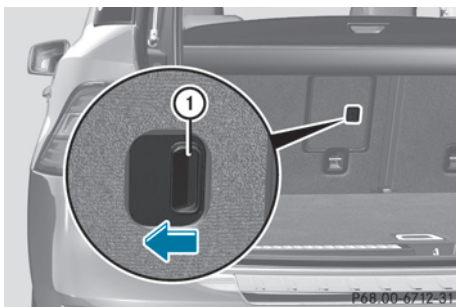

La trappe de chargement d'objets longs s'ouvre depuis le compartiment de chargement.

- ▶ Déverrouillez les dossiers des sièges de la 2e rangée et inclinez-les en position de chargement. Vous trouverez de plus amples informations dans la notice d'utilisation numérique.
- ▶ Abaissez l'accoudoir arrière.
- ▶ Relevez l'appui-tête central de la banquette arrière au maximum (▷ page 113).
- ▶ Déplacez le poussoir de déverrouillage ① vers la gauche et basculez la trappe ② vers la gauche jusqu'à ce qu'elle vienne en appui contre le dos de la banquette arrière.

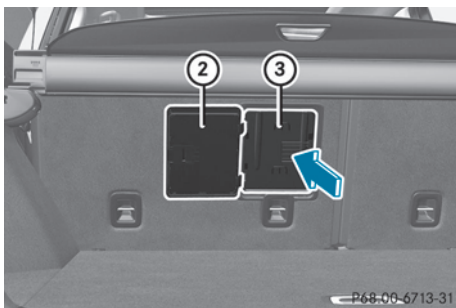

- ▶ Poussez le cache ③ vers l'avant jusqu'à ce qu'il repose sur l'accoudoir arrière.

Augmentation du volume de chargement

Consignes de sécurité importantes

⚠ ATTENTION

Si la banquette arrière/les sièges arrière et le dossier ne sont pas verrouillés, ils risquent de basculer vers l'avant, par exemple en cas de freinage ou d'accident.

- Les occupants du véhicule sont ainsi plaqués contre la ceinture de sécurité par la banquette arrière/les sièges arrière ou par le dossier. La ceinture de sécurité ne peut pas fournir la protection prévue et peut en outre vous blesser.
- Les objets ou le chargement qui se trouvent dans le coffre/compartiment de chargement ne sont pas retenus par le dossier.

Le risque de blessure augmente.

Assurez-vous avant chaque trajet que le dossier et la banquette arrière/les sièges arrière sont verrouillés.

- ❗ Relevez l'assise avant de basculer la banquette arrière vers l'avant. Sinon, vous risquez d'endommager les dossiers.

Lorsque le dossier est basculé vers l'avant, vous ne pouvez pas reculer les sièges avant au maximum. Sinon, les sièges avant et la banquette arrière pourraient être endommagés.

Respectez les directives de chargement (▷ page 258).

Pour augmenter le volume du compartiment de chargement, les dossiers arrière gauche et droit peuvent être basculés séparément vers l'avant.

Basculement de la banquette arrière vers l'avant

- ❗ Les dossiers sont lourds. Basculez-les avec précaution. Veillez à ce que les appui-tête soient complètement abaissés afin de ne pas endommager les dossiers ni les assises.

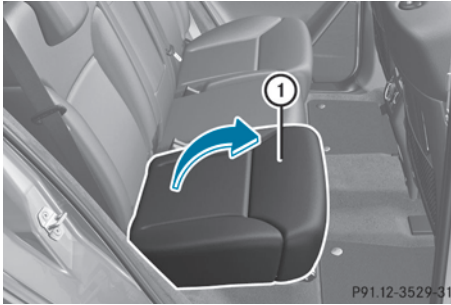

i Si le siège du conducteur ou du passager ont été réglés pour que des personnes de grande taille puissent y prendre place, il est possible que vous ne puissiez pas basculer la banquette arrière vers l'avant. Dans ce cas, avancez les sièges avant au maximum.

- ▶ Abaissez complètement les appuie-tête. Vous trouverez de plus amples informations dans la notice d'utilisation numérique.
- ▶ Basculez l'assise (1) vers le haut.

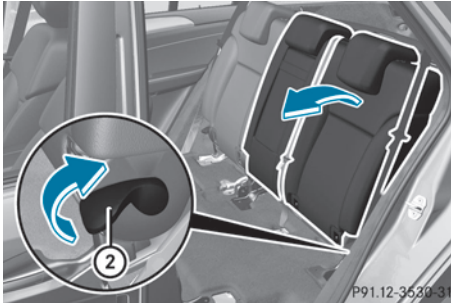

- ▶ Tirez la poignée de déverrouillage (2) vers le haut (flèche) jusqu'à ce que le dossier soit complètement déverrouillé.
- ▶ Basculez le dossier vers l'avant jusqu'en position plancher.

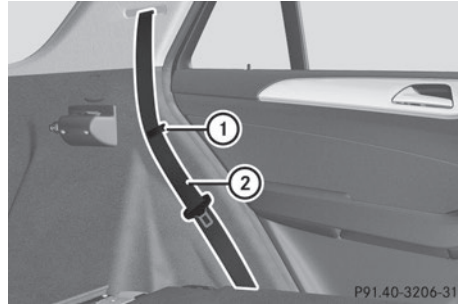

- ▶ Glissez la ceinture de sécurité (2) derrière le clip (1) correspondant.

Redressement de la banquette arrière

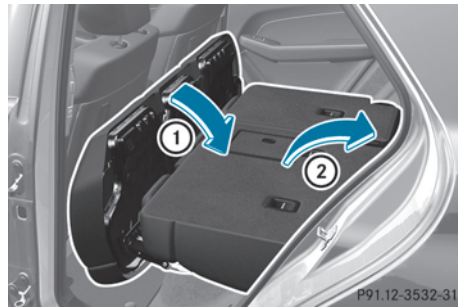

- ▶ Basculez le dossier (2) vers l'arrière jusqu'à ce qu'il se verrouille. Ce faisant, veillez à ne pas coincer la ceinture de sécurité.
- ▶ Basculez l'assise (1) vers l'arrière.
- ▶ Relevez l'appuie-tête si nécessaire et réglez-le en hauteur. Vous trouverez de plus amples informations dans la notice d'utilisation numérique.

Arrimage des charges

Anneaux d'arrimage

Remarques générales

ATTENTION

Les points d'ancrage TopTether ne peuvent pas arrimer des charges. Si vous arrimez des charges aux points d'ancrage TopTether, ceux-ci risquent d'être arrachés en cas de

freinage, de changement brusque de direction ou d'accident. Les charges risquent de glisser, de se renverser ou d'être projetées et de heurter ainsi les occupants du véhicule. Il y a risque de blessure.

Pour arrimer les charges, utilisez uniquement les anneaux d'arrimage.

Pour arrimer les charges, tenez compte des remarques suivantes :

- Utilisez les anneaux d'arrimage pour arrimer les charges.
- Chargez les anneaux d'arrimage uniformément.
- N'utilisez pas de sangles ou de filets élastiques pour arrimer les charges. Ces dispositifs sont conçus uniquement pour retenir des charges légères.
- Ne faites pas passer les sangles d'arrimage sur des arêtes ou des angles vifs.
- Recouvrez les arêtes vives.

Compartment de chargement

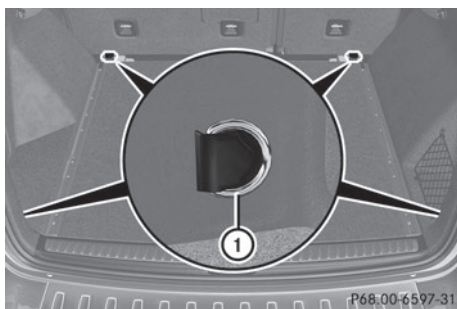

4 anneaux d'arrimage ① sont disposés dans le compartiment de chargement.

Avant d'utiliser l'anneau d'arrimage avant droit dans le compartiment de chargement, le filet de rangement doit être poussé vers le bas.

Crochet pour sac

⚠ ATTENTION

Le crochet pour sac ne peut pas retenir les objets lourds ou les bagages. En cas freinage

ou de changement brusque de direction, les objets ou bagages risquent d'être projetés et de heurter ainsi les occupants du véhicule. Il y a risque de blessure.

Accrochez uniquement des objets légers aux crochets pour sacs. N'accrochez jamais des objets durs, tranchants ou fragiles aux crochets pour sacs.

- ❗ La charge maximale du crochet est de 6,6 lb (3 kg). N'arrimez pas de charge à ce crochet.

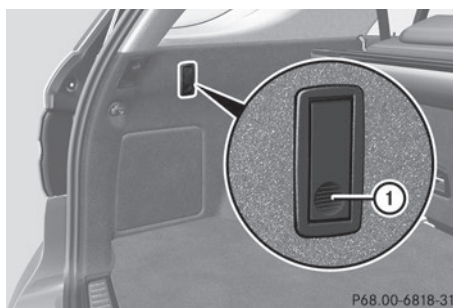

Un crochet pour sac est monté à gauche dans le compartiment de chargement.

- ▶ Appuyez sur le crochet pour sac au niveau du repère ①.
- ▶ Tournez le crochet pour sac ① jusqu'à ce qu'il se verrouille.

Crochets de fixation

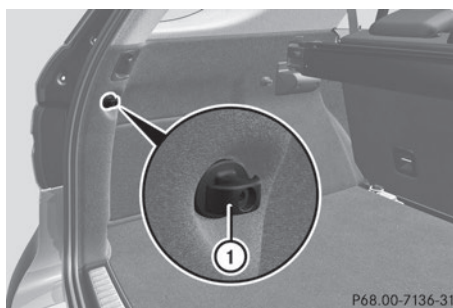

1 crochet de fixation ① se trouve de chaque côté du compartiment de chargement.

Utilisez les crochets de fixation uniquement pour immobiliser des bagages légers, 9 lb (4 kg) au maximum.

Couvre-bagages

Consignes de sécurité importantes

⚠ ATTENTION

Le couvre-bagages n'est pas conçu pour retenir ou arrimer à lui seul les objets lourds, les bagages et les charges lourdes. Si le chargement n'est pas arrimé, il risque de vous heurter en cas de changement brusque de direction, de freinage ou d'accident. Il y a risque de blessure, voire danger de mort.

Rangez toujours les objets de manière à ce qu'ils ne puissent pas être projetés. Arrimez les objets, les bagages ou le chargement, même en cas d'utilisation du couvre-bagages, afin d'éviter qu'ils ne glissent ou ne se renversent (en les arrimant, par exemple).

! Lorsque vous chargez le véhicule, veillez à ne pas dépasser le bord inférieur des vitres latérales. Ne posez aucun objet sur le couvre-bagages.

En fonction de l'équipement, votre véhicule peut être doté d'un couvre-bagages simple ou d'un couvre-bagages et d'un filet de protection enroulables, montés derrière le dossier de la banquette arrière.

Déroulement et enroulement du couvre-bagages

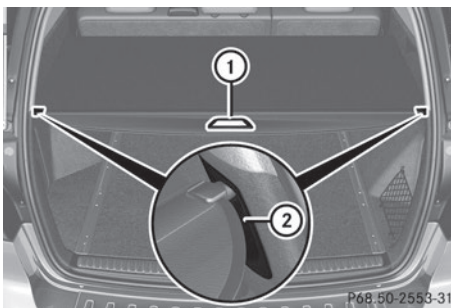

- ▶ **Déroulement:** tirez le couvre-bagages vers l'arrière par la poignée (1) et accrochez-le aux fixations gauche et droite (2).
- ▶ **Enroulement:** décrochez le couvre-bagages des fixations (2) gauche et droite.
- ▶ Ramenez le couvre-bagages vers l'avant en le guidant avec la poignée (1) jusqu'à ce qu'il soit complètement enroulé.

Dépose et pose du couvre-bagages (sans filet de protection intégré)

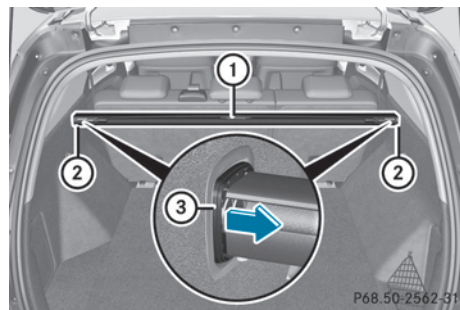

- ▶ **Dépose:** assurez-vous que le couvre-bagages (1) est enroulé.
- ▶ Repoussez l'embout (3) du couvre-bagages (1) du côté droit ou du côté gauche dans le sens de la flèche.
- ▶ Poussez le couvre-bagages (1) dans le point d'ancrage opposé (2).
- ▶ Retirez le couvre-bagages (1).
- ▶ **Pose:** enlevez les capuchons (si montés) qui se trouvent dans les garnitures latérales de la rangée de sièges, dans laquelle le couvre-bagages doit être monté. Utilisez pour cela un objet approprié (une pièce de monnaie, par exemple).
- ▶ Montez les capuchons dans la garniture latérale de l'autre rangée de sièges.
- ▶ Introduisez le couvre-bagages (1) dans le point d'ancrage (2) droit ou gauche.
- ▶ Repoussez l'embout opposé (3) du couvre-bagages (1) dans le sens de la flèche et introduisez le couvre-bagages (1) dans l'autre point d'ancrage (2).

Dépose et pose du couvre-bagages et du filet de protection enroulable

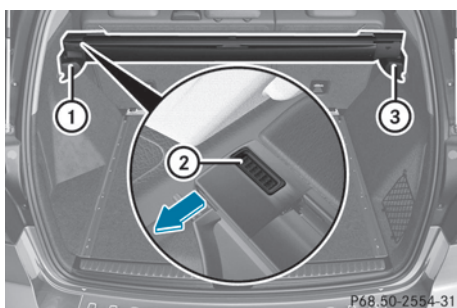

Vous pouvez déposer et poser le couvre-bagages et le filet de protection enroulables depuis le compartiment de chargement.

- ▶ Assurez-vous que le filet de protection et le couvre-bagages sont enroulés.
- ▶ **Dépose :** appuyez sur la touche ②.
- ▶ Basculez le couvre-bagages et le filet de protection enroulables dans le sens de la flèche.
- ▶ Retirez d'abord le couvre-bagages et le filet de protection enroulables du dispositif de verrouillage côté gauche ①, puis de la fixation côté droit ③.
- ▶ **Pose :** poussez le couvre-bagages et le filet de protection enroulables jusqu'en butée dans la fixation côté droit ③.
- ▶ Introduisez le couvre-bagages et le filet de protection enroulables dans la fixation côté gauche, puis poussez-les dans le dispositif de verrouillage ① jusqu'à ce qu'ils se verrouillent de manière audible.

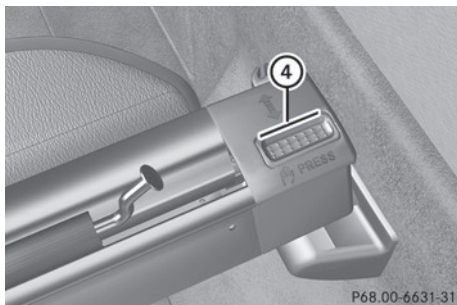

- ▶ Assurez-vous que l'indicateur rouge de verrouillage ④ n'est plus visible, sinon le couvre-bagages et le filet de protection enroulables ne sont pas verrouillés.

Filet de protection enroulable

Consignes de sécurité importantes

⚠ ATTENTION

Le filet de protection n'est pas conçu pour retenir ou arrimer à lui seul les objets lourds, les bagages et les charges lourdes. En cas de changement brusque de direction, de freinage ou d'accident, vous risquez d'être heurté par la charge si celle-ci n'est pas arrimée. Il y a risque de blessure, voire danger de mort.

Rangez toujours les objets de manière à ce qu'ils ne puissent pas être projetés. Arrimez les objets, les bagages ou le chargement, même en cas d'utilisation du filet de protection, afin d'éviter qu'ils ne glissent ou ne se renversent (en les arrimant, par exemple).

Il est important d'utiliser un filet de protection lorsque vous chargez le véhicule avec des petits objets qui dépassent le bord supérieur des dossiers. Pour des raisons de sécurité, utilisez toujours un filet de protection pour le transport de charges.

Accrochage du filet de protection

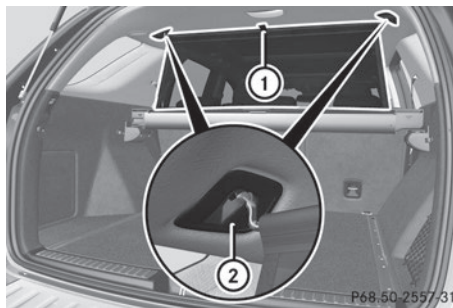

- ▶ Tirez le filet de protection vers le haut par la languette ① et accrochez-le aux attaches ② avec les deux mains.

Portemanteaux sur le hayon

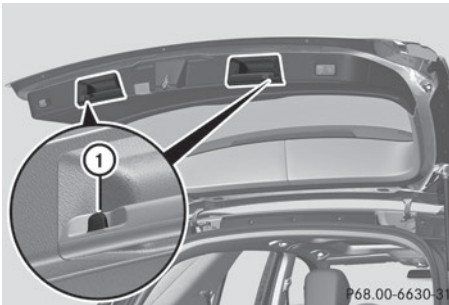

- ① Portemanteaux

Kit de fixation EASY-PACK

Éléments et rangement

Le kit de fixation EASY-PACK vous permet de moduler la configuration du compartiment de chargement. Les accessoires se trouvent sous le plancher du compartiment de chargement.

- ▶ Ouvrez le plancher du compartiment de chargement (> page 266).

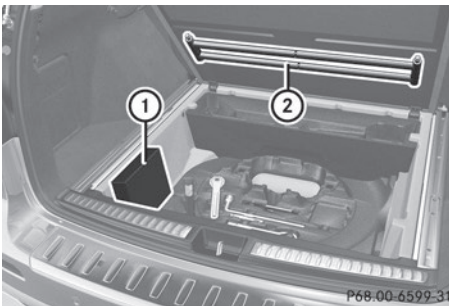

Accessoires du kit de fixation EASY-PACK

- ① Pochette avec fixations et porte-bagages
- ② Barre télescopique

Introduction des fixations dans le rail d'arrimage

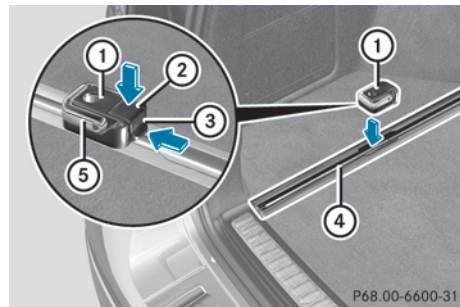

- ▶ Introduisez la fixation ① dans le rail d'arrimage ④ par le milieu.
- ▶ Appuyez sur le bouton de déverrouillage ② et poussez la fixation ① dans la position souhaitée à l'intérieur du rail d'arrimage ④.
- ▶ Relâchez le bouton de déverrouillage ②.
- ▶ Appuyez sur la touche de fixation ③. La fixation ① est fixée dans le rail d'arrimage ④.
- ▶ Relevez l'anneau d'arrimage ⑤ si nécessaire.

Porte-bagages

- ⚠ N'utilisez le porte-bagages que pour immobiliser des objets dont le poids ne dépasse pas 15,4 lb (7 kg) et dont les dimensions permettent un arrimage fixe et sûr.

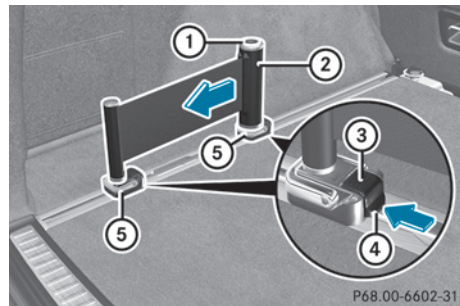

Le porte-bagages vous permet d'immobiliser des objets légers contre la paroi latérale du

compartiment de chargement pour les empêcher de glisser.

- ▶ **Pose:** introduisez 2 fixations ⑤ dans les rails d'arrimage gauche et droit (▷ page 265).
- ▶ Appuyez sur le bouton de déverrouillage ① du porte-bagages et tirez légèrement la sangle.
- ▶ Introduisez le porte-bagages ② dans les fixations ⑤ tout en appuyant sur le bouton de déverrouillage ③ et en le poussant vers le bas jusqu'à ce qu'il se verrouille.
- ▶ Appuyez sur le bouton de déverrouillage ① du porte-bagages et tirez légèrement la sangle dans le sens de la flèche.
- ▶ Disposez le chargement entre la sangle et la paroi latérale du compartiment de chargement.
- ▶ D'une main, appuyez sur le bouton de déverrouillage ① du porte-bagages.
- ▶ Relâchez lentement la sangle sur le chargement avec l'autre main jusqu'à ce qu'elle soit tendue.
- ▶ Assurez-vous que la touche de fixation ④ au niveau des fixations ⑤ est enfoncée. Les fixations ⑤ sont ensuite fixées dans le rail d'arrimage.
- ▶ **Dépose:** poussez le bouton de déverrouillage ③ de la fixation correspondante ⑤ et retirez le porte-bagages ② par le haut.

Barre télescopique

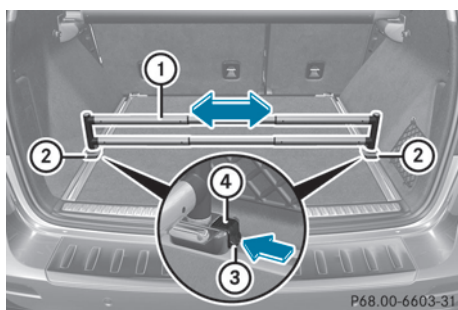

La barre télescopique vous permet d'immobiliser le chargement contre la banquette arrière et de l'empêcher de glisser.

- ▶ **Pose:** introduisez une fixation ② dans les rails d'arrimage gauche et droit et poussez-la dans la position souhaitée (▷ page 265).
- ▶ Introduisez la barre télescopique ① dans les fixations ② tout en appuyant sur le bouton de déverrouillage ④ et en la poussant vers le bas jusqu'à ce qu'elle se verrouille.
- ▶ Assurez-vous que la touche de fixation ③ au niveau des fixations ② est enfoncée. Les fixations ② sont ensuite fixées dans le rail d'arrimage.
- ▶ **Dépose:** poussez le bouton de déverrouillage ④ de la fixation correspondante ② et retirez la barre télescopique ① par le haut.

Compartiment de rangement sous le plancher du compartiment de chargement

⚠ ATTENTION

Si vous roulez avec le plancher du compartiment de chargement ouvert, des objets risquent d'être projetés et ainsi de heurter les occupants du véhicule. Il y a risque de blessure, en particulier lors d'un freinage ou d'un changement brusque de direction.

Fermez toujours le plancher du compartiment de chargement avant de prendre la route.

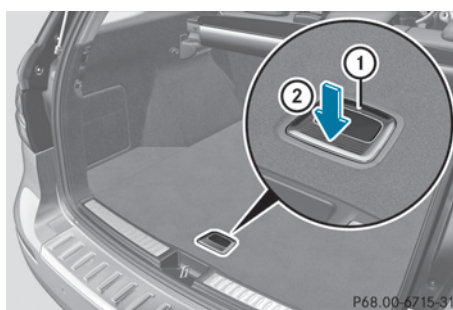

L'insert amovible situé sous le plancher du compartiment de chargement contient les pièces du kit de fixation EASY-PACK. L'outillage de changement de roue se trouve en dessous.

- ▶ **Ouverture :** appuyez sur la poignée ① au niveau des stries ②.
La poignée ① se relève.
- ▶ Relevez le plancher du compartiment de chargement par la poignée ① jusqu'à ce qu'il touche le couvre-bagages.

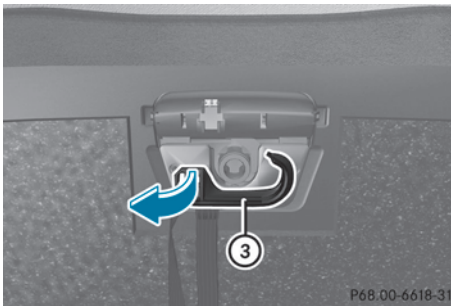

- ▶ Dépliez le crochet ③ situé au dos du plancher du compartiment de chargement dans le sens de la flèche.

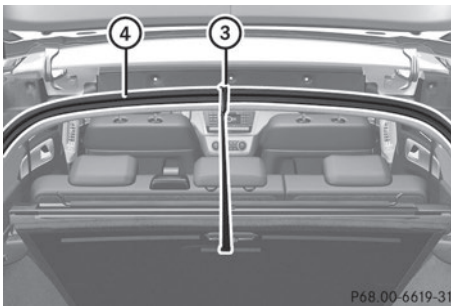

- ▶ Accrochez le crochet ③ au joint supérieur ④ du compartiment de chargement.
- ▶ **Fermeture :** décrochez le crochet ③ du joint supérieur ④ du compartiment de chargement.
- ▶ Fixez le crochet ③ sur le support situé au dos du plancher du compartiment de chargement.

- ▶ Abaissez le plancher du compartiment de chargement.
- ▶ Appuyez sur le plancher du compartiment de chargement ② jusqu'à ce qu'il soit verrouillé.

- ❗ Pour déposer le plancher du compartiment de chargement, défaites les boutons-pression situés sous le plancher. Lorsque vous remettez le plancher du compartiment de chargement en place, fixez-le de nouveau avec les boutons-pression.

Systèmes de portage

Consignes de sécurité importantes

⚠ ATTENTION

Lorsque le toit est chargé, le centre de gravité se trouve plus haut et la tenue de route se modifie. Si vous dépassez la charge maximale sur le toit, le comportement routier ainsi que la manœuvrabilité et le comportement au freinage du véhicule sont fortement compromis. Il y a risque d'accident.

Respectez impérativement la charge maximale sur le toit et adaptez votre style de conduite.

- ❗ Mercedes-Benz vous recommande de ne monter sur le toit que des systèmes de portage testés et agréés pour Mercedes-Benz. Ces systèmes permettent d'éviter que le véhicule ne soit endommagé.

Disposez le chargement sur le porte-bagages de toit de telle façon qu'il ne puisse pas endommager le véhicule, même pendant la marche.

Lorsqu'un système de portage est monté, veuillez, en fonction de l'équipement du véhicule, à ce que

- le toit ouvrant puisse être complètement relevé
- le toit ouvrant panoramique puisse être complètement ouvert
- le hayon puisse être ouvert complètement

La charge maximale sur le toit est de 220 lbs((100 kg).

Fixation du système de portage



- Fixez le système de portage aux rampes de toit ①. Suivez pour cela les instructions de montage du fabricant.

Autres

Informations figurant dans la notice d'utilisation numérique

Vous trouverez dans la notice d'utilisation numérique des informations sur les thèmes suivants :

- Porte-gobelets
- Stores pare-soleil au niveau des vitres latérales arrière
- Cendriers
- Allume-cigare
- Prises 12 V
- Prise 115 V

Pare-soleil

Vue d'ensemble

⚠ ATTENTION

Si le cache du miroir de courtoisie est relevé pendant la marche, la lumière incidente risque de vous éblouir. Il y a risque d'accident. Pendant la marche, le cache du miroir de courtoisie doit toujours rester abaissé.

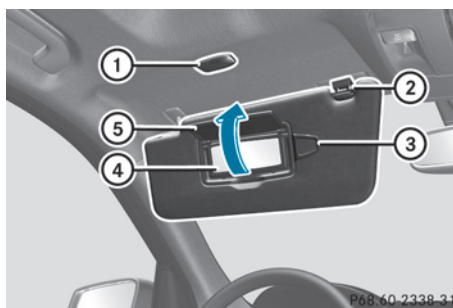

- ① Eclairage du miroir de courtoisie
- ② Support
- ③ Clip porte-tickets, par exemple pour ticket de stationnement
- ④ Miroir de courtoisie
- ⑤ Cache du miroir de courtoisie

Informations figurant dans la notice d'utilisation numérique

Vous trouverez dans la notice d'utilisation numérique des informations sur les thèmes suivants :

- Miroir de courtoisie dans le pare-soleil
- Eblouissement latéral

mbrace

Informations figurant dans la notice d'utilisation numérique

Vous trouverez dans la notice d'utilisation numérique des informations sur les thèmes suivants :

- Téléchargement de points de destination dans le système COMAND
- Search and Send
- Ouverture à distance du véhicule
- Fermeture à distance du véhicule
- Service de localisation d'un véhicule volé
- Diagnostic à distance du véhicule
- Téléchargement d'itinéraires
- Alerte de dépassement de vitesse
- Gardiennage virtuel
- Déclenchement de l'alarme du véhicule

Remarques générales

Pour pouvoir activer le service mbrace, vous devez disposer d'un abonnement. Assurez-vous que le système est activé et opérationnel. Pour vous connecter, appuyez sur la touche d'appel d'information MB . Si l'une des étapes citées n'est pas exécutée, il est possible que le système ne puisse pas être activé.

En cas de questions relatives à l'activation, veuillez contacter les services d'assistance téléphonique suivants :

- **Etats-Unis** : Customer Assistance Center de Mercedes-Benz au numéro 1-800-FOR-MERcedes(1-800-367-6372) ou 1-866-990-9007
- **Canada** : Customer Service au numéro 1-888-923-8367

Peu après votre inscription au système, vous recevrez un nom d'utilisateur et un mot de passe par courrier postal.

Uniquement pour les Etats-Unis : vous pouvez utiliser ce mot de passe pour accéder à l'espace mbrace sur le site <http://>

www.mbusa.com et vous connecter sous « Owners Online ».

Le système est disponible lorsque



- il a été activé et qu'il est opérationnel
- le réseau de téléphonie mobile correspondant est disponible pour transmettre les informations au Centre d'Appels Clients
- un abonnement correspondant a été souscrit
- la batterie de démarrage est suffisamment chargée

i La détermination de la position géographique du véhicule sur une carte est uniquement possible lorsque

- les signaux GPS sont reçus
- la position du véhicule peut être transmise au Centre d'Appels Clients

Système mbrace

Pour régler le volume sonore pendant un appel, procédez comme suit :

- ▶ Appuyez sur la touche  ou la touche  du volant multifonction.

ou

- ▶ Utilisez la molette de réglage du volume sonore du système audio ou du système COMAND.

Le système propose différents services, tels que





- l'appel d'urgence automatique et manuel
- l'appel de dépannage
- l'appel d'information MB

Uniquement pour les Etats-Unis : vous trouverez de plus amples informations ainsi qu'une description de toutes les fonctionnalités disponibles sur le site <http://www.mbusa.com>, sous « Owners Online ».

Autodiagnostic du système

Une fois le contact mis, le système procède à un autodiagnostic.

Un dysfonctionnement a été détecté si l'une des conditions suivantes est remplie :

- Le voyant incorporé à la touche SOS ne s'allume pas pendant l'autodiagnostic du système.
- Le voyant incorporé à la touche d'appel de dépannage  ne s'allume pas pendant l'autodiagnostic du système.
- Le voyant incorporé à la touche d'appel d'information MB  ne s'allume pas pendant l'autodiagnostic du système.
- Le voyant incorporé à une ou plusieurs des touches suivantes reste allumé en rouge après l'autodiagnostic du système :
 - Touche SOS
 - Touche d'appel de dépannage 
 - Touche d'appel d'information MB 
- Le message **ne fonctionne pas** ou **Service non activé** apparaît sur le visuel multifonction après l'autodiagnostic du système.

Si un défaut est signalé comme décrit ci-dessus, il est possible que le système ne fonctionne pas comme prévu. En cas d'urgence, essayez toujours d'obtenir de l'aide d'une autre manière.

Faites contrôler le système par le point de service Mercedes-Benz le plus proche ou contactez les services d'assistance téléphonique suivants :

- **Etats-Unis** : Customer Assistance Center de Mercedes-Benz au numéro 1-800-FOR-MERCEdes(1-800-367-6372) ou 1-866-990-9007
- **Canada** : Customer Service au numéro 1-888-923-8367

Appel d'urgence

Consignes de sécurité importantes

ATTENTION

Même si, en cas d'urgence, vous appuyez sur la touche SOS, il peut être dangereux de rester dans le véhicule lorsque

- de la fumée se dégage à l'intérieur ou à l'extérieur du véhicule, en raison d'un incendie ou à la suite d'un accident, par exemple
- le véhicule se trouve à un endroit dangereux de la route
- le véhicule ne peut pas être vu par les autres usagers ou qu'il est peu visible, en particulier dans l'obscurité ou lorsque les conditions de visibilité sont mauvaises

Il y a risque d'accident et de blessure.

Dans ces situations ou dans des situations similaires, quittez immédiatement le véhicule, si vous pouvez le faire sans danger. Mettez-vous ainsi que les autres occupants du véhicule en sécurité. Dans ce cas ou dans des cas similaires, signalez, si nécessaire, la présence de votre véhicule conformément aux législations nationales, à l'aide du triangle de présignalisation, par exemple.

Pour pouvoir activer le service mbrace, vous devez disposer d'un abonnement. Assurez-vous que le système est activé et opérationnel. Pour vous connecter, appuyez sur la touche d'appel d'information MB . Si l'une des étapes citées n'est pas exécutée, il est possible que le système ne puisse pas être activé.

En cas de questions relatives à l'activation, veuillez contacter les services d'assistance téléphonique suivants :

- **Etats-Unis** : Customer Assistance Center de Mercedes-Benz au numéro 1-800-FOR-MERCEdes(1-800-367-6372) ou 1-866-990-9007
- **Canada** : Customer Service au numéro 1-888-923-8367

Remarques générales

L'appel d'urgence est automatiquement lancé lorsqu'un airbag ou un rétracteur de ceinture se déclenche.

- ❗ Vous ne pouvez pas vous-même mettre fin à un appel d'urgence lancé automatiquement.

Un appel d'urgence peut également être lancé manuellement.

Dès que l'appel d'urgence a été lancé, le voyant incorporé à la touche SOS clignote. Le message **Appel en cours** apparaît sur le visuel multifonction.

Le son de la source audio est coupé.

Lorsqu'une connexion a été établie, le message **Liaison établie** apparaît sur le visuel multifonction.

Toutes les informations importantes sur l'accident sont transmises, par exemple

- la position actuelle du véhicule (déterminée par le système GPS)
- le numéro d'identification du véhicule
- des détails sur la gravité de l'accident

Peu après le lancement de l'appel d'urgence, une liaison téléphonique est automatiquement établie entre le Customer Assistance Center et les occupants du véhicule.

- Si les occupants du véhicule sont en mesure de parler, le Customer Assistance Center de Mercedes-Benz tente d'obtenir des informations plus détaillées sur la situation.
- Si aucun occupant ne répond, une ambulance est immédiatement envoyée sur les lieux.

Si aucune liaison téléphonique n'a pu être établie avec le Customer Assistance Center de Mercedes-Benz, cela signifie que le système n'a pas pu lancer l'appel d'urgence.

C'est le cas, par exemple, lorsque le réseau de téléphonie mobile concerné n'est pas disponible. Le voyant incorporé à la touche SOS clignote en permanence.

Vous devez confirmer le message **Echec de l'appel** qui apparaît alors sur le visuel multifonction.

Dans ce cas, essayez toujours d'obtenir de l'aide d'une autre manière.

Lancement d'un appel d'urgence

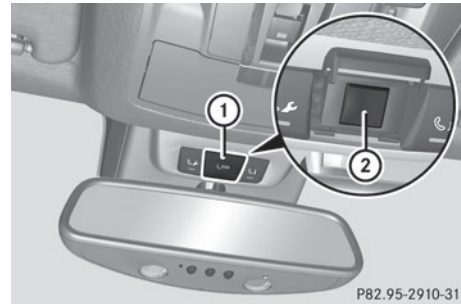

- ▶ **Lancement manuel d'un appel d'urgence :** appuyez brièvement sur le cache ① pour l'ouvrir.
 - ▶ Appuyez brièvement sur la touche SOS ②. Le voyant incorporé à la touche SOS ② clignote jusqu'à la fin de l'appel d'urgence.
 - ▶ Attendez que la liaison téléphonique soit établie avec le Customer Assistance Center de Mercedes-Benz.
 - ▶ Une fois l'appel d'urgence terminé, refermez le cache ①.
- ❗ Si le réseau de téléphonie mobile n'est pas disponible, mbrace ne peut pas lancer l'appel d'urgence. Si vous quittez le véhicule immédiatement après avoir appuyé sur la touche SOS, vous ne pouvez savoir si mbrace a pu lancer l'appel d'urgence. Dans ce cas, essayez toujours d'obtenir de l'aide d'une autre manière.

Touche d'appel de dépannage



- ▶ Appuyez sur la touche d'appel de dépannage ①. Un appel vers le Customer Assistance Center de Mercedes-Benz est lancé. Le voyant incorporé à la touche d'appel de dépannage ① clignote pendant la durée de l'appel. Le message **Appel en cours** apparaît sur le visuel multifonction. Le son de la source audio est coupé.

Lorsqu'une connexion a pu être établie, le message **Liaison établie** apparaît sur le visuel multifonction.

En fonction du réseau de téléphonie mobile disponible et de la réception GPS, le système transmet certaines données au Customer Assistance Center de Mercedes-Benz, par exemple

- la position actuelle du véhicule
- le numéro d'identification du véhicule

- ❗ Le visuel du système audio/COMAND indique qu'un appel est en cours. Pendant l'appel, vous pouvez, par exemple, passer au menu Navigation en appuyant sur la touche NAVI du système COMAND.

Les messages vocaux ne sont pas disponibles.

Une liaison téléphonique est établie entre le Customer Assistance Center de Mercedes-Benz et les occupants du véhicule.

Le diagnostic à distance du véhicule permet au Customer Assistance Center de Mercedes-Benz de déterminer la nature de votre problème. Vous trouverez des informa-

tions sur le diagnostic à distance du véhicule dans la notice d'utilisation numérique.

Le Customer Assistance Center de Mercedes-Benz envoie sur place un technicien Mercedes-Benz qualifié ou il organise le transport de votre véhicule jusqu'au point de service Mercedes-Benz le plus proche.

Les prestations de service telles que les travaux de réparation et/ou le remorquage peuvent engendrer des frais.

Pour de plus amples informations, consultez votre manuel mbrace.

- ❗ Le système n'a pas pu lancer l'appel de dépannage lorsque

- le voyant intégré à la touche d'appel de dépannage ① clignote en permanence
- aucune liaison téléphonique n'a pu être établie avec le Customer Assistance Center de Mercedes-Benz

Cela peut notamment être le cas lorsque le réseau de téléphonie mobile concerné n'est pas disponible.

Le message **Echec de l'appel** apparaît sur le visuel multifonction.

- ▶ **Fin de communication :** appuyez sur la touche  du volant multifonction.

ou

- ▶ Appuyez sur la touche correspondante de fin de communication du système audio ou du système COMAND.

Touche d'appel d'information MB



- ▶ Appuyez sur la touche d'appel d'information MB ①.

Un appel vers le Customer Assistance Center de Mercedes-Benz est lancé.

Le voyant intégré à la touche d'appel d'information MB ① clignote pendant l'établissement de la liaison. Le message **Appel en cours** apparaît sur le visuel multifonction. Le son de la source audio est coupé.

Lorsqu'une connexion a pu être établie, le message **Liaison établie** apparaît sur le visuel multifonction.

En fonction du réseau de téléphonie mobile disponible et de la réception GPS, le système transmet certaines données au Customer Assistance Center de Mercedes-Benz, par exemple

- la position actuelle du véhicule
- le numéro d'identification du véhicule

- ❗ Le visuel du système audio/COMAND indique qu'un appel est en cours. Pendant l'appel, vous pouvez, par exemple, passer au menu Navigation en appuyant sur la touche NAVI du système COMAND.

Les messages vocaux ne sont pas disponibles.

Une liaison téléphonique est établie entre le Customer Assistance Center de Mercedes-Benz et les occupants du véhicule.

Vous pouvez obtenir des informations sur l'utilisation de votre véhicule, le point de service Mercedes-Benz le plus proche ou les autres produits et services proposés par Mercedes-Benz.

Uniquement pour les Etats-Unis: vous trouverez de plus amples informations sur le système mbrace sur le site <http://www.mbusa.com>, sous « Owners Online ».

- ❗ Le système n'a pas pu lancer l'appel d'information MB lorsque

- le voyant intégré à la touche d'appel d'information MB ① clignote en permanence
- aucune liaison téléphonique n'a pu être établie avec le Customer Assistance Center de Mercedes-Benz

Cela peut notamment être le cas lorsque le réseau de téléphonie mobile concerné n'est pas disponible.

Le message **Echec de l'appel** apparaît sur le visuel multifonction.

- ▶ **Fin de communication:** appuyez sur la touche  du volant multifonction.

ou

- ▶ Appuyez sur la touche correspondante de fin de communication du système audio ou du système COMAND.

Priorité des appels

Un appel d'urgence peut être lancé même lorsqu'un appel de service (appel de dépannage ou appel d'information MB, par exemple) est en cours. Dans ce cas, l'appel d'urgence a le plus haut niveau de priorité, c'est-à-dire qu'il a priorité sur tous les autres appels en cours.

Le voyant incorporé à la touche correspondante clignote jusqu'à la fin de l'appel.

Seul le Customer Assistance Center de Mercedes-Benz peut mettre fin à un appel d'urgence.

Il est possible de mettre fin à tous les autres appels en appuyant sur

- la touche  du volant multifonction
- la touche correspondante de fin de communication du système audio ou du système COMAND

- ❗ Le son de la source audio est coupé lorsqu'un appel a été lancé. Le téléphone portable n'est plus relié au système COMAND. Si vous souhaitez cependant utiliser votre

téléphone portable, faites-le uniquement lorsque le véhicule est à l'arrêt et dans un endroit sûr.

Système de commande de porte de garage

Consignes de sécurité importantes

⚠ ATTENTION

Lorsque vous commandez la porte de garage ou que vous la programmez à l'aide du système de commande de porte de garage intégré, des personnes se trouvant dans l'espace de manœuvre de la porte de garage risquent d'être coincées ou heurtées par celle-ci. Il y a risque de blessure.

Veillez toujours à ce que personne ne se trouve dans l'espace de manœuvre de la porte de garage lorsque vous utilisez le système de commande de porte de garage intégré.

⚠ ATTENTION

Les moteurs thermiques dégagent des gaz d'échappement toxiques, tels que du monoxyde de carbone. L'inhalation de ces gaz entraîne des intoxications. Il y a danger de mort. Par conséquent, ne laissez jamais tourner le moteur dans un local fermé sans aération suffisante.

Le système de commande de porte de garage HomeLink® intégré au rétroviseur intérieur vous permet de commander jusqu'à 3 systèmes de porte différents.

N'utilisez le système de commande de porte de garage intégré que pour commander les portes de garage qui

- disposent d'une fonction d'arrêt d'urgence et d'inversion du mouvement
- respectent les normes de sécurité américaines actuellement en vigueur

Lors de la programmation d'un système de commande de porte de garage, gardez le véhicule à l'extérieur du garage.

i Certains systèmes d'entraînement de porte de garage ne sont pas compatibles avec le système de commande de porte de garage intégré. En cas de difficultés pour programmer le système de commande de porte de garage intégré, contactez un point de service Mercedes-Benz agréé.

Vous pouvez également contacter les services d'assistance téléphonique suivants :

- **Etats-Unis** : Customer Assistance Center de Mercedes-Benz au numéro 1-800-FOR-MERcedes
- **Canada** : Customer Service au numéro 1-800-387-0100
- Service d'assistance HomeLink® au 1-800-355-3515 (appel gratuit)

Pour de plus amples informations sur HomeLink® et/ou sur les produits compatibles, consultez également le site Internet <http://www.homelink.com>.

i Remarques relatives à la déclaration de conformité (▷ page 36).

Etats-Unis : FCC ID : CB2HMIHL4

Canada : IC : 279B-HMIHL4

Programmation

Programmation des touches

Respectez les « Consignes de sécurité importantes » (▷ page 274).

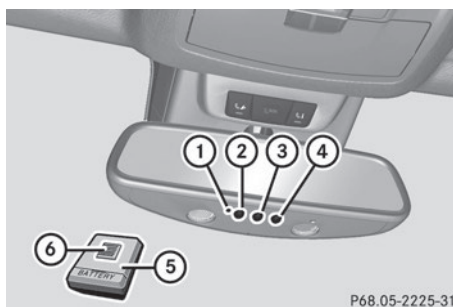

Système de commande de porte de garage intégré au rétroviseur intérieur

La télécommande ⑤ du système d'entraînement de porte de garage ne fait pas partie du

système de commande de porte de garage intégré.

► Effacez la mémoire du système de commande de porte de garage intégré avant de le programmer pour la première fois (▷ page 277).

► Tournez la clé en position **2** dans le contacteur d'allumage.

► Appuyez sur une des touches ② à ④ du système de commande de porte de garage intégré et maintenez-la appuyée. Le voyant ① s'allume en orange peu de temps après.

i Lors de la première programmation de la touche ②, ③ ou ④, le voyant ① s'allume immédiatement en orange. Si la touche sélectionnée avait déjà été programmée auparavant, le voyant ① ne s'allume en orange qu'au bout de 10 secondes.

► Relâchez la touche ②, ③ ou ④. Le voyant ① clignote en orange.

► Dirigez la télécommande ⑤ sur les touches ② à ④ du rétroviseur intérieur en maintenant une distance de 2 à 8 in (5 à 20 cm) entre la télécommande et le rétroviseur.

i La distance à respecter entre la télécommande ⑤ et le système de commande de porte de garage intégré dépend du type de système d'entraînement de porte de garage. Il peut être nécessaire d'effectuer plusieurs tentatives. Ce faisant, gardez la même position pendant au moins 25 secondes avant d'en essayer une nouvelle.

► Appuyez sur la touche ⑥ de la télécommande ⑤ jusqu'à ce que le voyant ① devienne vert.
Si le voyant ① s'allume ou clignote en vert, la programmation a réussi.

► Relâchez la touche ⑥ de la télécommande ⑤ du système d'entraînement de porte de garage.

► Lorsque le voyant ① s'allume en rouge : recommencez le processus de programmation pour la touche correspondante du rétroviseur intérieur. Modifiez alors la distance entre la télécommande ⑤ et le rétroviseur intérieur.

i Si le voyant clignote en vert une fois la programmation réussie, cela signifie que le système de porte de garage travaille avec un code tournant. Vous devez alors synchroniser le système de commande de porte de garage intégré au rétroviseur intérieur avec l'émetteur du système de porte de garage dès que la programmation a été effectuée.

Synchronisation du code tournant

Respectez les « Consignes de sécurité importantes » (▷ page 274).

Votre véhicule doit se trouver à portée du système d'entraînement de la porte de garage ou du portail. Veillez à ce que ni votre véhicule ni aucune personne ni aucun objet ne se trouve dans l'espace de manœuvre de la porte ou du portail.

► Tournez la clé en position **2** dans le contacteur d'allumage.

► Appuyez sur la touche de programmation de l'unité d'entraînement du portail (voir la notice d'utilisation de l'entraînement du portail, par exemple dans la section « Initialisation de télécommandes supplémentaires »).

i Vous avez alors normalement 30 secondes pour lancer l'étape suivante.

► Appuyez plusieurs fois de suite sur la touche ②, ③ ou ④ du système de commande de porte de garage intégré que vous venez de programmer jusqu'à ce que la porte se ferme.

La synchronisation du code tournant est terminée.

Remarques relatives à la programmation de la télécommande

Selon la législation canadienne relative aux fréquences radioélectriques, une « interruption » (momentanée ou définitive) des signaux doit impérativement avoir lieu après quelques secondes d'émission. Par conséquent, il peut arriver que la durée d'émission soit trop courte pour le système de commande de porte de garage intégré. Le signal émis n'est pas détecté pendant la programmation. Par analogie avec la législation canadienne, certains systèmes américains de commande de porte de garage opèrent aussi une « interruption » dans l'émission des signaux.

Procédez comme suit

- si vous habitez au Canada
 - si, indépendamment de votre lieu de résidence, vous rencontrez des difficultés pour programmer le système de commande de porte de garage conformément aux étapes de programmation décrites plus haut
- Appuyez sur une des touches (2) à (4) du système de commande de porte de garage intégré et maintenez-la appuyée. Le voyant (1) s'allume en orange peu de temps après.
- Relâchez la touche. Le voyant (1) clignote en orange.
- Appuyez sur la touche (6) de la télécommande (5), maintenez-la appuyée pendant 2 secondes, puis relâchez-la pendant 2 secondes.
- Appuyez de nouveau sur la touche (6) et maintenez-la appuyée pendant 2 secondes.
- Répétez cette opération sur la touche (6) de la télécommande (5) jusqu'à ce que le voyant (1) devienne vert. Si le voyant (1) devient rouge, répétez la procédure.
- Poursuivez la programmation comme décrit plus haut.

Problèmes lors de la programmation

Si vous rencontrez des difficultés lors de la programmation du système de commande de porte de garage intégré au rétroviseur intérieur, tenez compte des remarques suivantes :

- Contrôlez la fréquence d'émission de la télécommande (5) du système d'entraînement de porte de garage. Elle est généralement indiquée au dos de la télécommande.
- Le système de commande de porte de garage intégré est compatible avec les appareils qui fonctionnent sur une plage de fréquences comprise entre 280 et 433 MHz.
- Remplacez les piles de la télécommande (5) du système d'entraînement de porte de garage. Cela augmente la probabilité que la télécommande (5) envoie un signal plus puissant et plus précis au système de commande de porte de garage intégré.
- Lors de la programmation, modifiez de temps en temps la distance et l'angle de la télécommande (5) par rapport à la touche que vous programmez. Testez différents angles à une distance de 2 à 12 in (5 à 30 cm) ou le même angle à des distances différentes.
- Si vous disposez d'une autre télécommande pour le même système d'entraînement de porte de garage, effectuez de nouveau les étapes de programmation avec cette télécommande. Avant d'effectuer ces opérations, assurez-vous que des piles neuves se trouvent dans la télécommande (5) du système d'entraînement de porte de garage.
- Tenez compte du fait que certaines télécommandes n'émettent que pendant une durée limitée (le voyant de la télécommande s'éteint). Appuyez de nouveau sur la touche (6) de la télécommande (5) avant

que le laps de temps réservé à l'émission ne soit écoulé.

- Ajustez le câble d'antenne de l'unité de commande de porte de garage. Cela peut contribuer à améliorer la transmission et/ou la réception des signaux.

Ouverture et fermeture d'une porte de garage

Une fois programmé, le système de commande de porte de garage intégré reprend la fonction de la télécommande du système de porte de garage. Pour de plus amples informations, consultez la notice d'utilisation du système de porte de garage.

- ▶ Tournez la clé en position **2** dans le contacteur d'allumage.
- ▶ Appuyez sur l'une des touches **②**, **③** ou **④** qui a été programmée pour commander la porte de garage.
Système de porte de garage à code fixe: le voyant **①** est allumé en vert.
Système de porte de garage à code tournant: le voyant **①** clignote en vert.

- i** L'émetteur fonctionne tant que vous appuyez sur la touche. Le processus d'émission est interrompu au bout de 10 secondes au maximum et le voyant **①** s'allume en orange. Appuyez de nouveau sur la touche **②**, **③** ou **④** si nécessaire.

Effacement de la mémoire

- ▶ Tournez la clé en position **2** dans le contacteur d'allumage.
- ▶ Appuyez sur les touches **②** et **④**.
Le voyant s'allume en orange.
- ▶ Maintenez les touches **②** et **④** appuyées jusqu'à ce que le voyant devienne vert.
- i** Effacez la mémoire du système de commande de porte de garage intégré avant de revendre le véhicule.

Tapis de sol

⚠ ATTENTION

Les objets éventuellement posés sur le plancher côté conducteur risquent d'entraver la course des pédales ou de bloquer une pédale si celle-ci est enfoncée. Cela compromet la sécurité de fonctionnement et la sécurité routière du véhicule. Il y a risque d'accident.

Rangez tous les objets en lieu sûr dans le véhicule afin d'éviter qu'ils ne se retrouvent sur le plancher côté conducteur. Fixez toujours les tapis de sol conformément aux prescriptions afin de ne pas entraver la course des pédales. N'utilisez pas de tapis de sol non fixés et ne superposez pas plusieurs tapis.

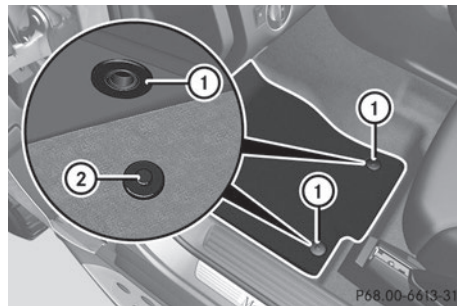

Tapis de sol côté conducteur (exemple)

- ▶ **Sièges du conducteur et du passager:** reculez le siège correspondant.
- ▶ **Sièges arrière:** avancez le siège avant correspondant.
- ▶ **Pose:** posez le tapis de sol sur le plancher.
- ▶ Enfoncez les boutons-pression **①** sur les ergots **②**.
- ▶ **Dépose:** détachez le tapis de sol des ergots **②**.
- ▶ Enlevez le tapis de sol.

Informations utiles	280
Compartiment moteur	280
Maintenance	285
Entretien	285

Informations utiles

- i** Cette notice d'utilisation décrit tous les modèles ainsi que l'ensemble des équipements de série et optionnels qui étaient disponibles pour votre véhicule au moment de la clôture de la rédaction de cette notice d'utilisation. Des divergences sont possibles selon les pays. Notez que votre véhicule n'est pas obligatoirement équipé de toutes les fonctions décrites. Cela vaut également pour les fonctions et systèmes importants pour la sécurité.
- i** Lisez les informations sur les ateliers qualifiés (▷ page 36).

Compartiment moteur

Capot

Consignes de sécurité importantes

ATTENTION

Si le capot est déverrouillé, il peut s'ouvrir pendant la marche et empêcher toute visibilité. Il y a risque d'accident.

Ne déverrouillez jamais le capot pendant la marche.

ATTENTION

Lors de l'ouverture ou de la fermeture du capot, il peut arriver que le capot bascule brusquement jusqu'en butée. Il y a risque de blessure dans la zone de basculement du capot.

Ouvrez et fermez le capot uniquement lorsqu'il n'y a personne dans la zone de basculement.

ATTENTION

Si vous ouvrez le capot en cas de surchauffe du moteur ou d'incendie dans le compartiment moteur, vous risquez d'entrer en contact avec des gaz chauds ou autres ingrédients ou lubrifiants qui s'échappent. Il y a risque de blessure.

En cas de surchauffe, laissez le moteur refroidir avant d'ouvrir le capot. En cas d'incendie dans le compartiment moteur, laissez le capot fermé et prévenez les pompiers.

ATTENTION

Le compartiment moteur abrite des pièces mobiles. Certains composants, tels que le ventilateur du radiateur, peuvent continuer de tourner ou redémarrer de manière autonome même lorsque le contact est coupé. Il y a risque de blessure.

Si vous devez effectuer des travaux dans le compartiment moteur,

- coupez le contact
- n'approchez jamais vos mains de la zone de danger des pièces en mouvement, par exemple près du ventilateur
- n'approchez pas vos vêtements des pièces mobiles

ATTENTION

Le système d'allumage et le système d'injection fonctionnent sous haute tension. Vous risquez de recevoir une décharge électrique si vous touchez des composants sous tension. Il y a risque de blessure.

Ne touchez jamais aux composants du système d'allumage ou du système d'injection lorsque le contact est mis.

Ouverture du capot

ATTENTION

Certains composants à l'intérieur du compartiment moteur peuvent être très chauds, par exemple le moteur, le radiateur et les pièces du système d'échappement. Il y a risque de blessure en cas de travaux dans le compartiment moteur !

Dans la mesure du possible, laissez le moteur refroidir et ne touchez qu'aux composants mentionnés ci-après.

⚠ ATTENTION

Si les essuie-glaces se mettent en marche alors que le capot est ouvert, vous risquez d'être coincé par la tringlerie des essuie-glaces. Il y a risque de blessure.

Arrêtez toujours les essuie-glaces et coupez le contact avant d'ouvrir le capot.

- !** Assurez-vous que les bras d'essuie-glace ne sont pas basculés vers l'avant. Sinon, vous pouvez endommager les essuie-glaces ou le capot.

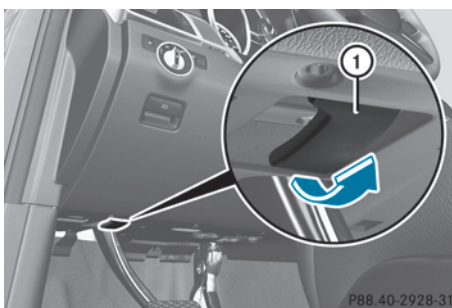

P88.40-2928-31

- ▶ Assurez-vous que les essuie-glaces sont arrêtés.
- ▶ Tirez la poignée de déverrouillage ① du capot. Le capot est déverrouillé.

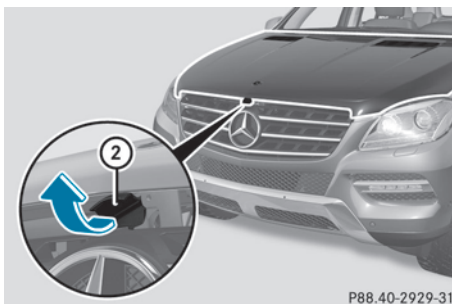

P88.40-2929-31

- ▶ Passez les doigts dans la fente, poussez la poignée ② du verrou de sécurité vers le haut et soulevez le capot.

Si vous avez soulevé le capot de 15 in (40 cm) environ, celui-ci est automatiquement ouvert et maintenu en position ouverte par les amortisseurs à gaz.

Fermeture du capot

- ▶ Abaissez le capot, puis laissez-le retomber avec un peu d'élan d'une hauteur de 8 in (20 cm) environ.
- ▶ Contrôlez que le capot est verrouillé correctement. Si vous pouvez soulever un peu le capot, cela signifie qu'il n'est pas verrouillé correctement. Rouvrez-le, puis refermez-le avec plus d'élan.

Radiateur

Véhicules équipés d'un moteur diesel : ne couvrez pas le radiateur. En outre, n'utilisez pas de protections thermiques, de filets de protection contre les insectes ou d'objet similaire. Sinon, les valeurs du système de diagnostic embarqué sont faussées. Certaines de ces valeurs sont prescrites par la loi et doivent toujours être correctes.

Huile moteur**Remarques générales**

La consommation d'huile varie en fonction de votre style de conduite, sans dépasser toutefois 0,9 US qt (0,8 litre) aux 600 miles (1 000 km). La consommation d'huile peut cependant être supérieure si le véhicule est neuf ou si vous faites tourner fréquemment le moteur à des régimes élevés.

Selon la motorisation, la jauge à huile peut se trouver à différents emplacements.

Avant de contrôler le niveau d'huile,

- arrêtez le véhicule sur une surface horizontale
- arrêtez le moteur pendant 5 minutes environ s'il a atteint sa température de service
- attendez 30 minutes environ avant de reprendre la mesure si le moteur n'a pas atteint sa température de service (si vous avez fait démarrer le moteur seulement pendant un court instant, par exemple)

Contrôle du niveau d'huile avec une jauge à huile

⚠ ATTENTION

Certains composants à l'intérieur du compartiment moteur peuvent être très chauds, par exemple le moteur, le radiateur et les pièces du système d'échappement. Il y a risque de blessure en cas de travaux dans le compartiment moteur!

Dans la mesure du possible, laissez le moteur refroidir et ne touchez qu'aux composants mentionnés ci-après.

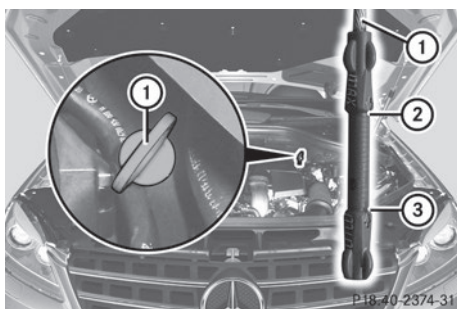

Véhicules équipés d'un moteur à essence (exemple)

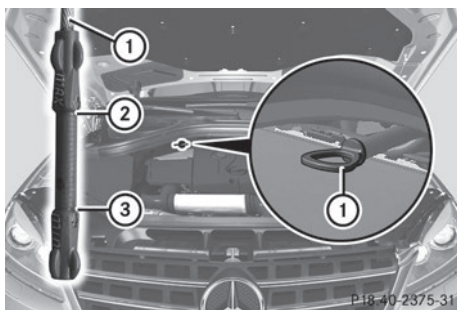

Véhicules équipés d'un moteur diesel (exemple)

- ▶ Retirez la jauge à huile ①.
- ▶ Essuyez la jauge à huile ①.

- ▶ Réintroduisez lentement la jauge à huile ① jusqu'en butée dans le tube de guidage, puis retirez-la de nouveau. Le niveau d'huile est correct s'il se situe entre le repère minimum ③ et le repère maximum ②.
- ▶ Si le niveau d'huile est descendu jusqu'au repère minimum ③ ou en dessous, ajoutez 1,1 US qt (1,0 litre) d'huile moteur.

Appoint d'huile moteur

⚠ ATTENTION

Certains composants à l'intérieur du compartiment moteur peuvent être très chauds, par exemple le moteur, le radiateur et les pièces du système d'échappement. Il y a risque de blessure en cas de travaux dans le compartiment moteur!

Dans la mesure du possible, laissez le moteur refroidir et ne touchez qu'aux composants mentionnés ci-après.

⚠ ATTENTION

Si l'huile moteur entre en contact avec des composants brûlants du compartiment moteur, elle risque de s'enflammer. Il y a risque d'incendie et de blessure.

Veillez à ne pas verser de l'huile moteur à côté de l'orifice de remplissage. Laissez le moteur refroidir et nettoyez soigneusement les composants souillés par l'huile moteur avant de démarrer le moteur.

♻ Protection de l'environnement

Veillez à ne pas répandre d'huile en faisant l'appoint. Vous polluez l'environnement si vous laissez l'huile s'infiltrer dans le sol ou se mélanger aux eaux de ruissellement.

- ❗ Utilisez uniquement des huiles moteur et des filtres à huile agréés pour les véhicules équipés d'un système de maintenance. Pour obtenir la liste des huiles moteur et des filtres à huile testés et agréés selon les prescriptions Mercedes-Benz relatives aux

ingrédients et lubrifiants, adressez-vous à un concessionnaire Mercedes-Benz agréé. Les opérations suivantes provoquent des dommages au niveau du moteur ou du système d'échappement :

- Utilisation d'huiles moteur et de filtres à huile qui ne sont pas expressément agréés pour les véhicules équipés d'un système de maintenance.
- Vidange d'huile moteur et remplacement du filtre à huile à des intervalles de remplacement plus longs que ceux prescrits par le système de maintenance.
- Utilisation d'additifs pour huile moteur.

! Ne versez pas trop d'huile moteur. Si vous avez versé une quantité d'huile moteur trop importante, le moteur ou le catalyseur risquent d'être endommagés. Faites aspirer tout excès d'huile moteur.



Bouchon du réservoir d'huile moteur (exemple)

- ▶ Tournez le bouchon ① dans le sens inverse des aiguilles d'une montre et enlevez-le.
- ▶ Faites l'appoint d'huile moteur. Si le niveau d'huile se situe à hauteur du repère minimum de la jauge ou en dessous, ajoutez 1,1 US qt (1,0 litre) d'huile moteur.
- ▶ Mettez le bouchon ① en place sur l'orifice de remplissage et tournez-le dans le sens des aiguilles d'une montre. Assurez-vous que le bouchon est bien en place.
- ▶ Contrôlez de nouveau le niveau d'huile à l'aide de la jauge à huile (> page 282).

Pour de plus amples informations sur l'huile moteur, voir (> page 359).

Autres ingrédients et lubrifiants

Contrôle du niveau du liquide de refroidissement

⚠ ATTENTION

Certains composants à l'intérieur du compartiment moteur peuvent être très chauds, par exemple le moteur, le radiateur et les pièces du système d'échappement. Il y a risque de blessure en cas de travaux dans le compartiment moteur !

Dans la mesure du possible, laissez le moteur refroidir et ne touchez qu'aux composants mentionnés ci-après.

⚠ ATTENTION

Le système de refroidissement du moteur est sous pression, notamment lorsque le moteur est chaud. Lorsque vous ouvrez le bouchon, vous pouvez être brûlé par des projections de liquide chaud. Il y a risque de blessure !

Laissez refroidir le moteur avant d'ouvrir le bouchon. Portez des gants et des lunettes de protection lors de l'ouverture. Ouvrez lentement le bouchon d'un demi-tour pour laisser la pression retomber.

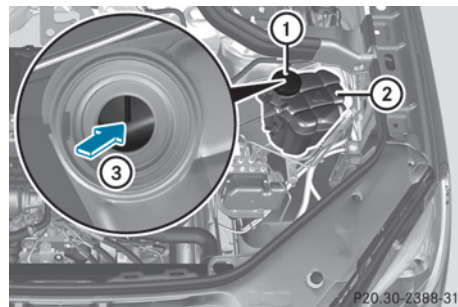

- ▶ Arrêtez le véhicule sur une surface horizontale.

Contrôlez le niveau du liquide de refroidissement uniquement lorsque le véhicule est

à l'horizontale et après que le moteur a refroidi.

- ▶ Tournez la clé en position **2** dans le contacteur d'allumage (▷ page 139).
Véhicules équipés de la fonction KEYLESS-GO : appuyez 2 fois sur la touche de démarrage et d'arrêt (▷ page 140).
- ▶ Contrôlez l'indicateur de température du liquide de refroidissement sur le visuel multifonction.
La température du liquide de refroidissement doit être inférieure à 158 °F (70 °C).
- ▶ Tournez la clé en position **0** (▷ page 139) dans le contacteur d'allumage.
- ▶ Tournez lentement le bouchon ① d'un demi-tour dans le sens inverse des aiguilles d'une montre et attendez que la pression soit retombée.
- ▶ Continuez de tourner le bouchon ① dans le sens inverse des aiguilles d'une montre et enlevez-le.

Le niveau du liquide de refroidissement dans le vase d'expansion ② est correct s'il atteint le repère ③ à froid.

Le niveau du liquide de refroidissement dans le vase d'expansion ② est correct s'il se situe environ 0,6 in (1,5 cm) au-dessus du repère ③ à chaud.

- ▶ Si nécessaire, faites l'appoint avec un liquide de refroidissement testé et agréé par Mercedes-Benz.
- ▶ Remettez le bouchon ① en place et tournez-le dans le sens des aiguilles d'une montre jusqu'en butée.

Pour de plus amples informations sur le liquide de refroidissement, voir (▷ page 360).

Appoint de liquide de lave-glace

⚠ ATTENTION

Certains composants à l'intérieur du compartiment moteur peuvent être très chauds, par exemple le moteur, le radiateur et les pièces du système d'échappement. Il y a risque de

blessure en cas de travaux dans le compartiment moteur !

Dans la mesure du possible, laissez le moteur refroidir et ne touchez qu'aux composants mentionnés ci-après.

⚠ ATTENTION

Le concentré pour liquide de lave-glace est facilement inflammable. S'il entre en contact avec des composants brûlants du moteur ou du système d'échappement, il risque de s'enflammer. Il y a risque d'incendie et de blessure.

Veillez à ne pas verser du concentré pour liquide de lave-glace à côté de l'orifice de remplissage.

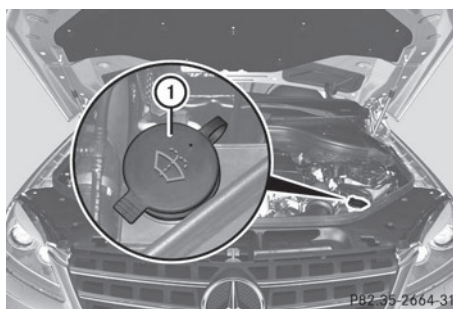

Réservoir du lave-glace (exemple)

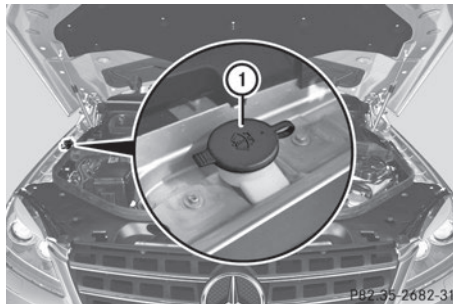

Réservoir du lave-glace dans le cas des véhicules AMG (exemple)

- ▶ **Ouverture :** soulevez le bouchon ① par la languette.
- ▶ Ajoutez le liquide de lave-glace préparé.
- ▶ **Fermeture :** remettez le bouchon ① en place sur l'orifice de remplissage, puis

appuyez dessus jusqu'à ce qu'il soit complètement emboîté.

Si le niveau du liquide de lave-glace dans le réservoir descend en dessous du niveau de remplissage minimal recommandé de 1 litre, un message vous invitant à faire l'appoint de liquide de lave-glace apparaît sur le visuel multifonction.

Pour de plus amples informations sur le liquide de lave-glace/produit antigel, voir (▷ page 361).

Maintenance

ASSYST PLUS

Vous trouverez des informations sur l'indicateur d'intervalles de maintenance ASSYST PLUS dans la notice d'utilisation numérique.

Entretien

Remarques générales

Protection de l'environnement

Éliminez les emballages vides et les chiffons de nettoyage dans le respect des règles de protection de l'environnement.

- !** Pour nettoyer votre véhicule, n'utilisez pas
 - de chiffons secs, rêches ou rugueux
 - de produits abrasifs
 - de solvants
 - de produits de nettoyage contenant des solvants

Ne frottez pas.

Ne touchez pas les surfaces et les films de protection avec des objets durs tels qu'une bague ou un grattoir à neige. Sinon, vous pourriez rayer ou endommager les surfaces et les films de protection.

- !** N'immobilisez pas le véhicule pour une période prolongée directement après un nettoyage, en particulier si les jantes ont

été traitées avec un produit de nettoyage pour jantes. En effet, ce type de produits peut accélérer la corrosion des disques et garnitures de frein. Par conséquent, effectuez un trajet de quelques minutes après un nettoyage. Lors du freinage, les disques et les garnitures de freins chauffent et sèchent. Vous pouvez alors immobiliser le véhicule pour une période prolongée.

L'entretien régulier de votre véhicule est nécessaire pour préserver à long terme sa qualité.

Pour l'entretien, utilisez les produits d'entretien et de nettoyage recommandés et agréés par Mercedes-Benz.

Entretien de l'extérieur du véhicule

Station de lavage

ATTENTION

Après le passage dans une station de lavage, l'efficacité des freins est réduite. Il y a risque d'accident.

Après un passage dans une station de lavage, freinez avec prudence en tenant compte des conditions de circulation jusqu'à ce que l'efficacité des freins soit rétablie.

- !** Lorsque le DISTRONIC PLUS ou la fonction HOLD sont activés, le véhicule freine automatiquement dans certaines situations. Pour éviter d'endommager le véhicule, désactivez le DISTRONIC PLUS et la fonction HOLD dans les situations suivantes ou similaires :
 - en cas de remorquage
 - lors du passage dans une station de lavage automatique
- !** Ne passez pas votre véhicule dans une station de lavage Touchless Automatic Car Wash qui utilise des produits de nettoyage spéciaux. Ces produits de nettoyage peuvent endommager la peinture ou les pièces en plastique.

! Assurez-vous que

- les vitres latérales et le toit ouvrant sont complètement fermés
- la soufflante de la ventilation/du chauffage est arrêtée (touche OFF enfoncée)
- le commutateur des essuie-glaces se trouve sur **0**

Sinon, le véhicule risque d'être endommagé.

! Si vous passez le véhicule dans une station de lavage avec dispositif d'entraînement, assurez-vous que le levier sélecteur de la boîte de vitesses automatique se trouve sur **N** afin de ne pas risquer d'endommager le véhicule.

- Véhicules avec clé :
Ne retirez pas la clé du contacteur d'allumage. N'ouvrez pas la porte du conducteur ni celle du passager lorsque le moteur est arrêté. Sinon, la boîte de vitesses automatique passe automatiquement sur **P** et les roues se bloquent. Pour empêcher que cela ne se produise, mettez auparavant la boîte de vitesses automatique sur **N**.

- Véhicules équipés de la fonction KEYLESS-GO :
N'ouvrez pas la porte du conducteur ni celle du passager lorsque le moteur est arrêté. Sinon, la boîte de vitesses automatique passe automatiquement sur **P** et les roues se bloquent.

Pour que la boîte de vitesses automatique reste sur **N**, effectuez impérativement les opérations suivantes :

- ▶ Assurez-vous que le véhicule est à l'arrêt et que le contact est coupé.
- ▶ Tournez la clé en position **2** (▷ page 139) dans le contacteur d'allumage. Sur les véhicules équipés de la fonction KEYLESS-GO, vous devez utiliser la clé au lieu de la touche de démarrage et d'arrêt.
- ▶ Appuyez sur la pédale de frein et maintenez-la enfoncée.

- ▶ Mettez la boîte de vitesses automatique sur **N**.
- ▶ Relâchez la pédale de frein.
- ▶ Desserrez le frein de stationnement électrique.
- ▶ Coupez le contact et laissez la clé dans le contacteur d'allumage.

Le véhicule peut passer dès le début dans une station de lavage automatique.

En cas de fort encrassement, prélevez le véhicule avant de le faire passer dans la station de lavage.

Après le passage dans la station de lavage, enlevez la cire déposée sur le pare-brise et les raclettes des balais d'essuie-glace. Ceci permet d'éviter la formation de stries et de réduire le bruit qui pourrait se produire lors du passage des balais sur les dépôts.

Informations figurant dans la notice d'utilisation numérique

Vous trouverez dans la notice d'utilisation numérique des informations sur les thèmes suivants :

- Lavage manuel
- Nettoyeur haute pression
- Nettoyage des jantes
- Nettoyage de la peinture
- Entretien et traitement de la peinture mate
- Nettoyage des vitres
- Nettoyage des balais d'essuie-glace
- Nettoyage de l'éclairage extérieur
- Nettoyage des clignotants intégrés aux rétroviseurs
- Nettoyage des capteurs
- Nettoyage de la caméra de recul
- Nettoyage des sorties d'échappement
- Nettoyage du dispositif d'attelage

Entretien de l'intérieur du véhicule

Vous trouverez dans la notice d'utilisation numérique des informations sur les thèmes suivants :

- Nettoyage du visuel
- Nettoyage du système de vision de nuit Plus
- Nettoyage des garnitures en plastique
- Nettoyage du volant et du levier de vitesses/levier sélecteur
- Nettoyage des boiseries et des baguettes enjoliveuses
- Nettoyage des housses
- Nettoyage des ceintures de sécurité
- Nettoyage de la garniture de toit et de la moquette

Informations utiles	290
Où trouver...?	290
Crevaison	291
Batterie du véhicule	296
Aide au démarrage du moteur	300
Remorquage et démarrage du moteur par remorquage du véhi- cule	303
Protection de l'équipement électri- que	306

Informations utiles

- i** Cette notice d'utilisation décrit tous les modèles ainsi que l'ensemble des équipements de série et optionnels qui étaient disponibles pour votre véhicule au moment de la clôture de la rédaction de cette notice d'utilisation. Des divergences sont possibles selon les pays. Notez que votre véhicule n'est pas obligatoirement équipé de toutes les fonctions décrites. Cela vaut également pour les fonctions et systèmes importants pour la sécurité.
- i** Lisez les informations sur les ateliers qualifiés (▷ page 36).

Assistance dépannage

Où trouver... ?

Trousse de premiers secours

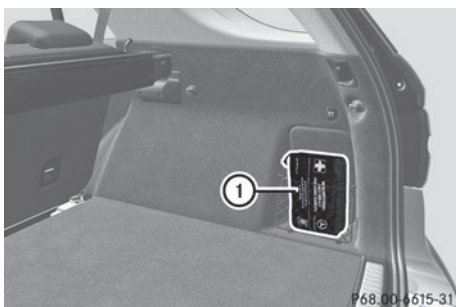

- Ouvrez le hayon.
- Retirez la trousse de premiers secours ① du filet à bagages.
- i** Contrôlez au moins une fois par an que les produits de la trousse de premiers secours ne sont pas périmés. Le cas échéant, remplacez le contenu et rajoutez les éléments manquants.

Outillage de bord

Remarques générales

L'outillage de bord se trouve dans le compartiment de rangement situé sous le plancher du compartiment de chargement.

- i** A l'exception de quelques véhicules destinés à certains pays, les véhicules ne sont pas équipés d'un outillage de changement de roue. Certains outils pour le changement de roue sont spécifiques au véhicule. Renseignez-vous auprès d'un atelier qualifié pour savoir quels sont les outils nécessaires pour effectuer un changement de roue sur votre véhicule.

L'outillage nécessaire au changement de roue peut par exemple comprendre les éléments suivants :

- Cric
- Cale
- Clé démonte-roue
- Clé polygonale à cliquet
- Goujon de centrage

Véhicules équipés du kit anticrevaion TIREFIT

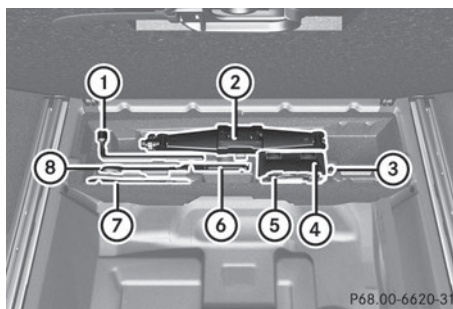

Outillage de bord (exemple)

- ① Clé démonte-roue
- ② Cric
- ③ Goujon de centrage
- ④ Compresseur de gonflage
- ⑤ Flacon de produit d'étanchement
- ⑥ Cale pliante

- ⑦ Anneau de remorquage
- ⑧ Clé polygonale à cliquet

Utilisez le kit anticrevaison TIREFIT (▷ page 293).

Véhicules équipés d'une roue de secours compacte « Minispare »

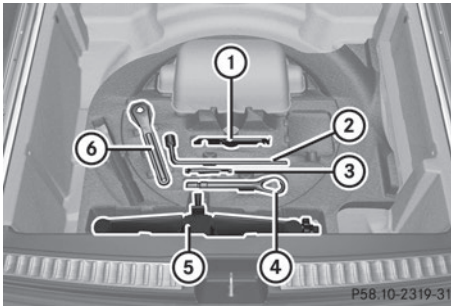

Véhicules équipés de la suspension AIRMATIC et d'un dispositif d'attelage (exemple)

- ① Cale pliante
- ② Clé démonte-roue
- ③ Goujon de centrage
- ④ Anneau de remorquage
- ⑤ Cric
- ⑥ Clé polygonale à cliquet

- ▶ Relevez le plancher du compartiment de chargement (▷ page 266).
- ▶ Retirez la roue de secours compacte « Minispare » (▷ page 351).

Crevaison

Préparation du véhicule

Votre véhicule peut être équipé

- de pneus MOExtended (pneus convenant pour le roulage à plat)
Aucune préparation n'est nécessaire dans le cas des véhicules équipés de pneus MOExtended.
- d'un kit anticrevaison TIREFIT
- d'une roue de secours compacte (uniquement pour certains pays)

Pour de plus amples informations sur le changement et le montage des roues, voir (▷ page 335).

- ▶ Arrêtez le véhicule sur un sol stable, plat et non glissant, le plus à l'écart possible de la circulation.
- ▶ Allumez les feux de détresse.
- ▶ Immobilisez le véhicule pour qu'il ne puisse pas se mettre à rouler (▷ page 153).
- ▶ Dans la mesure du possible, placez les roues avant en ligne droite.
- ▶ **Véhicules équipés du Pack AIRMATIC:** assurez-vous que le niveau route (Highway) est sélectionné (▷ page 167).

▶ Arrêtez le moteur.

▶ **Véhicules sans fonction KEYLESS-GO:** retirez la clé du contacteur d'allumage.

▶ **Véhicules équipés de la fonction KEYLESS-GO:** ouvrez la porte du conducteur.

L'électronique de bord passe alors en position **0**. Cela correspond à « clé retirée ».

▶ **Véhicules équipés de la fonction KEYLESS-GO:** retirez la touche de démarrage et d'arrêt du contacteur d'allumage (▷ page 140).

▶ Faites descendre les passagers. Veillez à ce qu'ils descendent du côté opposé à la chaussée.

▶ En cas de crevaison, veillez à ce que les passagers se tiennent à l'écart de la circulation, par exemple derrière la glissière de sécurité.

▶ Descendez du véhicule. Tenez compte des conditions de circulation.

▶ Fermez la porte du conducteur.

▶ Déchargez les bagages lourds.

i Branchez toujours le compresseur de gonflage sur une prise 12 V, même lorsque le contact est coupé (▷ page 268).

Un circuit de coupure de secours veille à ce que la tension de bord ne tombe pas en dessous d'une certaine valeur. Lorsque la tension de bord est trop faible, l'alimenta-

tion des prises est coupée automatiquement. Cela permet à la batterie de fournir le courant nécessaire au démarrage du moteur.

Pneus MOExtended (pneus convenant pour le roulage à plat)

Remarques générales

Les pneus MOExtended (convenant pour le roulage à plat) vous permettent de poursuivre votre route même lorsqu'un ou plusieurs pneus sont entièrement dégonflés. Le pneu ne doit cependant pas présenter de dommages nettement visibles.

Les pneus MOExtended sont reconnaissables à l'identification « MOExtended » inscrite sur leur flanc. Outre cette identification, les dimensions du pneu, la capacité de charge et l'indice de vitesse sont également indiqués (> page 328).

Vous ne pouvez utiliser des pneus MOExtended que lorsque l'avertisseur de perte de pression des pneus ou le système de contrôle de la pression des pneus est activé.

Si un message d'alerte de perte de pression apparaît sur le visuel multifonction :

- Tenez compte des remarques relatives aux messages sur le visuel (> page 211).
- Contrôlez l'état du pneu.
- Tenez compte des remarques suivantes en cas de poursuite du trajet.

La distance qui peut être parcourue est d'environ 50 miles (80 km) lorsque le véhicule est partiellement chargé et d'environ 18 miles (30 km) lorsque le véhicule est chargé au maximum.

En plus de l'état de charge du véhicule, la distance qui peut être parcourue avec le système de roulage à plat dépend des points suivants :

- Vitesse
- Etat de la route
- Température extérieure

La distance qui peut être parcourue avec le système de roulage à plat peut diminuer en cas de sollicitation élevée du véhicule ou de manœuvres brusques, mais elle peut aussi augmenter si vous adoptez un style de conduite modéré.

La distance maximale qui peut encore être parcourue avec le système de roulage à plat est calculée à partir du moment où un message d'alerte de perte de pression apparaît sur le visuel multifonction.

Vous ne devez pas rouler à plus de 50 mph (80 km/h).

i Lors du remplacement d'un ou de plusieurs pneus, tenez compte des indications suivantes prescrites pour le véhicule :

- Dimensions
- Identification « MOExtended »

Si, en cas de crevaision, le montage d'un pneu MOExtended n'est pas possible, un pneu standard peut être utilisé provisoirement. Tenez également compte des dimensions et du modèle (pneus été, pneus hiver).

i Départ usine, les véhicules équipés de pneus MOExtended ne disposent pas du kit anticrevaision TIREFIT. Si vous montez sur votre véhicule des pneus qui ne conviennent pas pour le roulage à plat (des pneus hiver, par exemple), équipez-le en plus d'un kit anticrevaision TIREFIT. Vous pouvez vous procurer un kit anticrevaision TIREFIT dans un atelier qualifié.

Consignes de sécurité importantes

ATTENTION

Pendant un trajet avec le système de roulage à plat, la tenue de route du véhicule se dégrade (par exemple dans les virages, lors d'une forte accélération ou d'un freinage). Il y a risque d'accident.

Ne dépassez pas la vitesse maximale indiquée. Évitez les changements de direction et les manœuvres brusques, ainsi que le fran-

chissement d'obstacles (trottoirs, nids-de-poule, trajets en tout-terrain). Cela vaut en particulier lorsque le véhicule est chargé.

Ne continuez pas à rouler avec le système de roulage à plat si

- vous entendez des bruits sourds
- le véhicule commence à vibrer
- de la fumée se dégage et qu'il émane une odeur de caoutchouc
- l'ESP® intervient en permanence
- des fissures apparaissent sur les flancs des pneus

Après un trajet avec le système de roulage à plat, faites contrôler les jantes par un atelier qualifié. Dans tous les cas, le pneu défectueux doit être remplacé.

Kit anticrevaison TIREFIT

Consignes de sécurité importantes

ATTENTION

Dans les cas suivants, le scellant à pneu ne peut pas vous dépanner car il ne peut pas étancher le pneu :

- la taille des coupures ou des perforations du pneu est supérieure à la valeur indiquée ci-dessus
- la jante est endommagée
- vous avez roulé avec le pneu insuffisamment gonflé ou à plat

Il y a risque d'accident.

Ne reprenez pas la route! Prenez contact avec un atelier qualifié.

ATTENTION

Le scellant à pneu est dangereux pour la santé et provoque des irritations. Elle ne doit pas entrer en contact avec la peau, les yeux ou les vêtements ni être ingéré. N'inhaliez pas les vapeurs de TIREFIT. Conservez le scellant à pneu hors de portée des enfants. Il y a risque de blessure.

Si vous êtes entré en contact avec le scellant à pneu, tenez compte des remarques suivantes :

- En cas de contact avec la peau, rincez immédiatement à l'eau.
- Si le scellant à pneu est entré en contact avec les yeux, rincez immédiatement et soigneusement à l'eau claire.
- En cas d'ingestion de scellant à pneu, rincez immédiatement la bouche avec soin, puis buvez beaucoup d'eau. Ne provoquez pas de vomissements et consultez immédiatement un médecin.
- Changez immédiatement de vêtements s'ils ont été souillés par le scellant à pneu.
- En cas de réaction allergique, consultez immédiatement un médecin.

! Ne faites pas fonctionner le compresseur de gonflage pendant plus de 8 minutes en continu. Sinon, il risque de trop chauffer. Vous pouvez le remettre en marche une fois qu'il a refroidi.

Utilisation du kit anticrevaison TIREFIT

Le TIREFIT est un kit anticrevaison.

Le kit anticrevaison TIREFIT vous permet d'étancher le pneu, en particulier sa bande de roulement, si les perforations ne sont pas supérieures à 0,16 pouce (4 mm). Vous pouvez utiliser le TIREFIT jusqu'à une température extérieure de -4 °F (-20 °C).

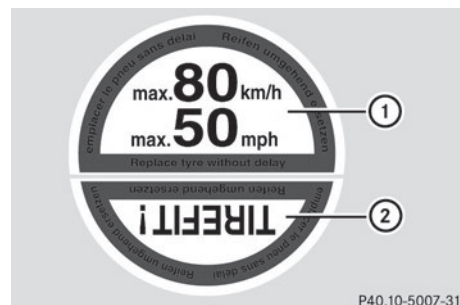

Autocollant TIREFIT en 2 parties

- ▶ Ne retirez pas les corps étrangers (vis ou clous, par exemple) qui ont pénétré dans le pneu.
- ▶ Sortez le flacon de produit d'étanchement, l'autocollant TIREFIT joint et le compresseur de gonflage du compartiment de rangement qui se trouve sous le plancher du compartiment de chargement (▷ page 290).
- ▶ Apposez la partie ① de l'autocollant TIREFIT dans le champ de vision du conducteur.
- ▶ Apposez la partie ② de l'autocollant TIREFIT à proximité de la valve sur la roue du pneu défectueux.

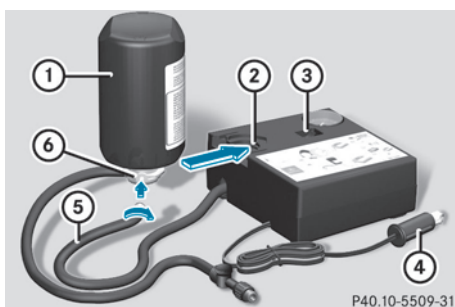

P40.10-5509-31

- ▶ Sortez la fiche ④ avec le câble et le flexible ⑤ du boîtier.
- ▶ Vissez le flexible ⑤ sur la bride ⑥ du flacon de produit d'étanchement ①.
- ▶ Emboîtez le flacon de produit d'étanchement ①, tête en bas, dans l'évidement ② du compresseur de gonflage.

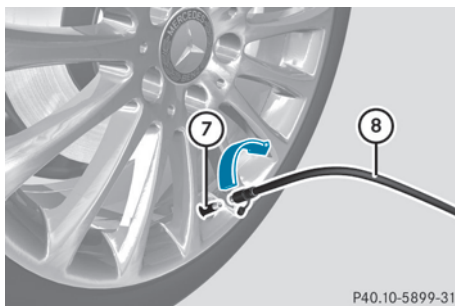

P40.10-5899-31

- ▶ Enlevez le capuchon de la valve ⑦ du pneu défectueux.
- ▶ Vissez le flexible de remplissage ⑧ sur la valve ⑦.
- ▶ Branchez la fiche ④ dans une prise 12 V (▷ page 268) de votre véhicule.
- ▶ Tournez la clé en position 1 dans le contacteur d'allumage (▷ page 139).
- ▶ Basculez le contacteur ③ du compresseur de gonflage sur la position I. Le compresseur se met en marche. Le gonflage du pneu commence.

i Le produit d'étanchement est d'abord injecté dans le pneu. La pression peut alors augmenter brièvement jusqu'à 500 kPa (5 bars, 73 psi) environ.

N'arrêtez pas le compresseur de gonflage pendant cette phase.

- ▶ Laissez tourner le compresseur de gonflage pendant 5 minutes. Une pression d'au moins 180 kPa (1,8 bar, 26 psi) doit alors être atteinte.

Si une pression de 180 kPa (1,8 bar, 26 psi) est atteinte au bout de 5 minutes, voir (▷ page 295).

Si une pression de 180 kPa (1,8 bar, 26 psi) n'est pas atteinte au bout de 5 minutes, voir (▷ page 294).

- i** Si du produit d'étanchement s'est échappé, laissez-le sécher. Il forme une pellicule que vous pouvez ensuite retirer. Si du produit d'étanchement a coulé sur vos vêtements, faites-les nettoyer dès que possible avec du perchloréthylène.

Non-obtention de la pression de gonflage

Si une pression de 180 kPa (1,8 bar, 26 psi) n'est pas atteinte au bout de 5 minutes :

- ▶ Arrêtez le compresseur de gonflage.
- ▶ Dévissez le flexible de remplissage de la valve du pneu défectueux.

- ▶ Avancez ou reculez très lentement le véhicule d'environ 30 ft (10 m).
- ▶ Essayez de nouveau de gonfler le pneu.
Au bout de 5 minutes maximum, la pression du pneu doit être d'au moins 180 kPa (1,8 bar, 26 psi).

ATTENTION

Si vous n'obtenez pas la pression prescrite après le laps de temps indiqué, c'est que le pneu est trop fortement endommagé. Dans ce cas, le scellant à pneu ne peut pas vous dépanner. Des pneus endommagés et une pression de gonflage trop basse peuvent fortement compromettre le comportement au freinage et le comportement routier. Il y a risque d'accident.

Ne reprenez pas la route. Prenez contact avec un atelier qualifié.

Obtention de la pression de gonflage

ATTENTION

Un pneu étanché à titre temporaire avec le scellant à pneu compromet le comportement routier et ne convient pas pour rouler à une vitesse supérieure. Il y a risque d'accident. Adaptez votre style de conduite en conséquence et conduisez prudemment. Ne dépassez pas la vitesse maximale indiquée pour un pneu étanché avec le scellant à pneu.

- ❗ Du produit d'étanchement peut couler du flexible de remplissage après utilisation. Il peut alors se former des taches.
Par conséquent, rangez le flexible de remplissage dans le sac plastique dans lequel se trouvait le kit anticrevaison TIREFIT.

Protection de l'environnement

Faites éliminer la bouteille de scellant de pneu usagé dans le respect des règles de protection de l'environnement, par exemple par un atelier qualifié.

Si une pression de 180 kPa (1,8 bar, 26 psi) est atteinte au bout de 5 minutes :

- ▶ Arrêtez le compresseur de gonflage.
- ▶ Dévissez le flexible de remplissage de la valve du pneu défectueux.
- ▶ Rangez le flacon de produit d'étanchement et le compresseur de gonflage.

▶ **Démarrez immédiatement.**

La vitesse maximale pour un pneu étanché avec le kit anticrevaison est de 50 mph (80 km/h). La partie supérieure de l'auto-collant TIREFIT doit être apposée sur le combiné d'instruments, dans le champ de vision du conducteur.

- ▶ Arrêtez le véhicule au bout de 10 minutes environ et contrôlez la pression du pneu avec le compresseur de gonflage.
La pression du pneu doit être à présent d'au moins 130 kPa (1,3 bar, 19 psi).

ATTENTION

Si vous n'obtenez pas la pression indiquée après ce court trajet, c'est que le pneu est trop fortement endommagé. Dans ce cas, le scellant à pneu ne peut pas vous dépanner. Des pneus endommagés et une pression de gonflage trop basse peuvent fortement compromettre le comportement au freinage et le comportement routier. Il y a risque d'accident.

Ne reprenez pas la route. Prenez contact avec un atelier qualifié.

- ▶ Si la pression est encore de 130 kPa (1,3 bar, 19 psi) au moins, corrigez-la (voir la plaque d'information sur les pneus et le chargement située sur le montant B côté conducteur ou le tableau des pressions de gonflage des pneus qui se trouve dans la trappe du réservoir).
- ▶ **Augmentation de la pression :** mettez le compresseur de gonflage en marche.

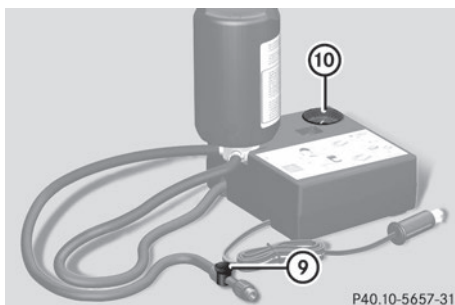

⑨ Touche de dégonflage

⑩ Manomètre

- ▶ **Diminution de la pression :** appuyez sur la touche de dégonflage ⑨ qui se trouve sur le flexible de remplissage.
- ▶ Rangez le flacon de produit d'étanchement et le compresseur de gonflage.
- ▶ Roulez jusqu'à l'atelier qualifié le plus proche et faites remplacer le pneu.
- ▶ Faites remplacer le flacon de produit d'étanchement dès que possible par un atelier qualifié.
- ▶ Faites remplacer le flacon de produit d'étanchement tous les 4 ans par un atelier qualifié.

Batterie du véhicule

Consignes de sécurité importantes

Les interventions sur la batterie, telles que la dépose ou la pose, requièrent l'utilisation d'outils spéciaux et exigent des connaissances spécialisées. Par conséquent, confiez toujours les interventions sur la batterie à un atelier qualifié.

⚠ ATTENTION

Les travaux effectués de façon non conforme sur la batterie peuvent par exemple provoquer un court-circuit. Cela peut entraîner des limitations du fonctionnement de systèmes importants pour la sécurité, tels que le système d'éclairage, l'ABS (système antiblocage de roues) ou l'ESP® (régulation du comportement dynamique). La sécurité de fonctionnement de votre véhicule peut être compromise. Vous risquez de perdre le contrôle du véhicule, par exemple

- lors des freinages
- en cas de mouvements de braquage brusques et/ou de vitesse inadaptée

Il y a risque d'accident.

En cas de court-circuit ou d'incident similaire, prenez immédiatement contact avec un atelier qualifié. Ne poursuivez pas votre route. Confiez toujours les interventions sur la batterie à un atelier qualifié.

⚠ ATTENTION

L'accumulation d'électricité statique peut provoquer des étincelles et enflammer le mélange gazeux très explosif qui se dégage de la batterie. Il y a risque d'explosion.

Touchez la carrosserie métallique immédiatement avant de toucher la batterie, afin d'éliminer l'électricité statique présente.

Ce mélange gazeux très explosif se forme lorsque vous chargez la batterie ou que vous utilisez l'aide au démarrage.

Veillez toujours à ce que ni vous ni la batterie ne soyez chargés en électricité statique.

L'électricité statique est provoquée par exemple

- par le port de vêtements en matière synthétique
- par le frottement des vêtements sur le siège

- lorsque vous déplacez une batterie en la tirant ou en la poussant sur de la moquette ou sur toute autre surface synthétique
- lorsque vous frottez la batterie avec des chiffons

ATTENTION

Lors du processus de charge, la batterie produit de l'hydrogène. Si vous provoquez un court-circuit ou si des étincelles se forment, l'hydrogène risque de s'enflammer. Il y a risque d'explosion.

- Assurez-vous toujours que, la cosse du pôle positif de la batterie branchée n'entre pas en contact avec les pièces du véhicule.
- Ne posez jamais d'objets métalliques ni d'outils sur la batterie.
- Lors du branchement et du débranchement de la batterie, tenez impérativement compte de l'ordre des opérations indiqué pour les cosses de la batterie.
- Lors de l'aide au démarrage, assurez-vous toujours de raccorder uniquement les cosses de batterie de polarité identique.
- Lors de l'aide au démarrage, tenez impérativement compte de l'ordre des opérations indiqué pour le branchement et le débranchement du câble de dépannage.
- Ne branchez ou ne débranchez pas les cosses de la batterie lorsque le moteur tourne.

ATTENTION

L'électrolyte est corrosif. Il y a risque de blessure.

Évitez tout contact avec la peau, les yeux ou les vêtements. N'inhaliez pas de gaz de batterie. Ne vous penchez pas au-dessus de la batterie. Éloignez les enfants des batteries. Rincez immédiatement l'électrolyte avec de l'eau et consultez immédiatement un médecin.

Protection de l'environnement



Les piles contiennent des substances polluantes. La loi interdit de les éliminer avec les ordures ménagères. Elles

doivent être récupérées séparément et valorisées dans le respect des règles de protection de l'environnement.



Éliminez les piles dans le respect des règles de protection de l'environnement. Déposez les piles usagées dans un atelier qualifié ou dans un point de récupération des piles usagées.

! Faites contrôler régulièrement la batterie par un atelier qualifié.

Respectez les échéances de maintenance qui figurent dans le carnet de maintenance ou adressez-vous à un atelier qualifié pour de plus amples informations.

! Confiez toujours les interventions sur la batterie à un atelier qualifié. Si, exceptionnellement, vous devez impérativement débrancher vous-même la batterie, respectez les points suivants :

- Arrêtez le moteur et retirez la clé. Sur les véhicules équipés de la fonction KEYLESS-GO, assurez-vous que le contact n'est pas mis. Veillez à ce que tous les voyants qui se trouvent sur le combiné d'instruments soient éteints. Sinon, vous risquez d'endommager des organes électroniques, tels que l'alternateur.
- Débranchez d'abord la cosse du pôle négatif, puis celle du pôle positif. N'intervertissez en aucun cas les cosses. Sinon, l'électronique du véhicule pourrait être endommagée.
- La boîte de vitesses reste bloquée sur la position **P** lorsque la batterie est débranchée. Le véhicule est immobilisé. Vous ne pouvez alors plus déplacer le véhicule.

La batterie et le cache de la cosse du pôle positif doivent toujours être montés correctement lors de l'utilisation.

Pour manipuler la batterie, suivez les consignes de sécurité et prenez les mesures de protection qui s'imposent.



Risque d'explosion



Il est interdit de fumer ou d'approcher un feu ou une flamme nue au cours de la manipulation de la batterie. Evitez la formation d'étincelles.



L'électrolyte est corrosif. Evitez tout contact avec la peau, les yeux ou les vêtements.

Portez des vêtements de protection appropriés, en particulier des gants, un tablier et une protection faciale.

Rincez immédiatement les projections d'électrolyte à l'eau claire. Si nécessaire, consultez un médecin.

Portez des lunettes de protection.



Eloignez les enfants.



Suivez les instructions d'utilisation.

Pour des raisons de sécurité, Mercedes-Benz vous recommande d'utiliser uniquement les batteries testées et agréées par Mercedes-Benz pour votre véhicule. Ces batteries garantissent une meilleure étanchéité afin que les occupants ne soient pas brûlés par l'acide au cas où elles seraient endommagées lors d'un accident.

La batterie du véhicule doit toujours être suffisamment chargée pour que sa durée de vie soit aussi longue que prévue.

Comme d'autres batteries, la batterie du véhicule peut se décharger avec le temps lorsque vous n'utilisez pas le véhicule. Dans ce cas,

faites débrancher la batterie par un atelier qualifié. Vous pouvez également la brancher à un chargeur recommandé par Mercedes-Benz afin de maintenir son niveau de charge. Pour de plus amples informations, adressez-vous à un atelier qualifié.

Si vous utilisez le véhicule le plus souvent pour des trajets courts ou si vous l'immobilisez pendant une longue période, faites contrôler l'état de charge de la batterie plus fréquemment. Si vous souhaitez immobiliser votre véhicule pendant une période prolongée, faites-vous conseiller par un atelier qualifié.

i Retirez la clé lorsque vous arrêtez le véhicule et n'avez besoin d'aucun consommateur électrique. Le véhicule ne consomme alors qu'une très faible quantité d'énergie et vous ménager la batterie.

Charge de la batterie

ATTENTION

Un mélange gazeux explosif peut s'échapper de la batterie pendant la charge ou lors de l'aide au démarrage. Il y a risque d'explosion. Evitez impérativement d'approcher un feu ou une flamme nue, de provoquer des étincelles ou de fumer. Assurez-vous que l'aération soit suffisante pendant la charge ou lors de l'aide au démarrage. Ne vous penchez pas au-dessus de la batterie.

ATTENTION

L'électrolyte est corrosif. Il y a risque de blessure.

Evitez tout contact avec la peau, les yeux ou les vêtements. N'inhalez pas de gaz de batterie. Ne vous penchez pas au-dessus de la batterie. Eloignez les enfants des batteries. Rincez immédiatement l'électrolyte avec de l'eau et consultez immédiatement un médecin.

 **ATTENTION**

Une batterie déchargée peut déjà geler dès que la température est voisine du point de congélation. Si vous utilisez l'aide au démarrage ou si vous chargez la batterie, des gaz peuvent s'échapper de la batterie. Il y a risque d'explosion.

Laissez toujours une batterie gelée dégeler avant de la charger ou d'utiliser l'aide au démarrage.

! Utilisez toujours un chargeur équipé d'un limiteur de la tension de charge à 14,8 V maximum.

! Chargez la batterie uniquement par le point de survoltage.

Lorsque la température extérieure est basse et que les voyants de contrôle et d'alerte qui se trouvent sur le combiné d'instruments ne s'allument pas, la batterie déchargée est très probablement gelée. Dans ce cas, n'utilisez pas l'aide au démarrage et ne chargez pas la batterie. La durée de vie d'une batterie dégelée peut être réduite. Le démarrage peut en être affecté, en particulier lorsque la température est basse. Faites contrôler la batterie dégelée par un atelier qualifié.

Ne chargez en aucun cas la batterie lorsqu'elle est montée dans le véhicule, à moins que vous n'utilisiez le chargeur testé et agréé par Mercedes-Benz. Un chargeur spécialement adapté aux véhicules Mercedes-Benz, testé et agréé par Mercedes-Benz, est disponible en accessoire. Ce chargeur permet de charger la batterie lorsqu'elle est montée. Pour en savoir plus sur ce produit et sur sa disponibilité, adressez-vous à un point de service Mercedes-Benz. Chargez la batterie conformément à la notice d'utilisation spécifique du chargeur.

Le point d'aide au démarrage se trouve dans le compartiment moteur (▷ page 300).

Avant de charger la batterie, nous vous recommandons de lire la notice d'utilisation du chargeur.

- ▶ Ouvrez le capot.
- ▶ Raccordez le chargeur à la borne positive et au point de masse dans le même ordre que l'autre batterie lors de l'aide au démarrage du moteur (▷ page 300).

Aide au démarrage du moteur

Pour l'aide au démarrage, utilisez uniquement le point d'aide au démarrage qui se trouve dans le compartiment moteur et qui comprend la borne positive et le point de masse.

⚠ ATTENTION

L'électrolyte est corrosif. Il y a risque de blessure.

Évitez tout contact avec la peau, les yeux ou les vêtements. N'inhalez pas de gaz de batterie. Ne vous penchez pas au-dessus de la batterie. Éloignez les enfants des batteries. Rincez immédiatement l'électrolyte avec de l'eau et consultez immédiatement un médecin.

⚠ ATTENTION

Un mélange gazeux explosif peut s'échapper de la batterie pendant la charge ou lors de l'aide au démarrage. Il y a risque d'explosion.

Évitez impérativement d'approcher un feu ou une flamme nue, de provoquer des étincelles ou de fumer. Assurez-vous que l'aération soit suffisante pendant la charge ou lors de l'aide au démarrage. Ne vous penchez pas au-dessus de la batterie.

⚠ ATTENTION

Lors du processus de charge, la batterie produit de l'hydrogène. Si vous provoquez un court-circuit ou si des étincelles se forment, l'hydrogène risque de s'enflammer. Il y a risque d'explosion.

- Assurez-vous toujours que, la cosse du pôle positif de la batterie branchée n'entre pas en contact avec les pièces du véhicule.
- Ne posez jamais d'objets métalliques ni d'outils sur la batterie.
- Lors du branchement et du débranchement de la batterie, tenez impérativement compte de l'ordre des opérations indiqué pour les cosses de la batterie.
- Lors de l'aide au démarrage, assurez-vous toujours de raccorder uniquement les cosses de batterie de polarité identique.
- Lors de l'aide au démarrage, tenez impérativement compte de l'ordre des opérations indiqué pour le branchement et le débranchement du câble de dépannage.
- Ne branchez ou ne débranchez pas les cosses de la batterie lorsque le moteur tourne.

⚠ ATTENTION

Une batterie déchargée peut déjà geler dès que la température est voisine du point de congélation. Si vous utilisez l'aide au démarrage ou si vous chargez la batterie, des gaz peuvent s'échapper de la batterie. Il y a risque d'explosion.

Laissez toujours une batterie gelée dégeler avant de la charger ou d'utiliser l'aide au démarrage.

! Évitez les tentatives de démarrage répétées ou prolongées. Sinon, le carburant non brûlé risque d'endommager le catalyseur.

Lorsque la température extérieure est basse et que les voyants de contrôle et d'alerte qui se trouvent sur le combiné d'instruments ne s'allument pas, la batterie déchargée est très probablement gelée. Dans ce cas, n'utilisez pas l'aide au démarrage et ne chargez pas la batterie. La durée de vie d'une batterie dégelée peut être réduite. Le démarrage peut en être affecté,

en particulier lorsque la température est basse. Faites contrôler la batterie dégelée par un atelier qualifié.

Ne démarrez pas le véhicule avec un chargeur rapide. Lorsque la batterie est déchargée, le moteur peut être démarré à l'aide de la batterie d'un autre véhicule (ou d'une autre batterie) et de câbles de dépannage. Tenez compte pour cela des remarques suivantes :

- La batterie n'est pas accessible dans tous les véhicules. Si la batterie de l'autre véhicule n'est pas accessible, le moteur peut être démarré à l'aide d'une autre batterie ou d'un dispositif d'aide au démarrage.
- Utilisez l'aide au démarrage uniquement lorsque le moteur et le système d'échappement sont froids.
- Ne démarrez pas le moteur lorsque la batterie est gelée. Laissez-la d'abord dégeler.
- Utilisez l'aide au démarrage uniquement si la batterie de dépannage a une tension nominale de 12 V.
- Utilisez uniquement des câbles de dépannage de section suffisante et munis de pinces isolées.
- Si la batterie est entièrement déchargée, laissez la batterie de dépannage branchée pendant quelques minutes avant d'effectuer une tentative de démarrage. Cela permet de charger un peu la batterie vide.
- Veillez à ce que les véhicules ne se touchent pas.

Assurez-vous que

- les câbles de dépannage ne sont pas endommagés
 - les parties non isolées des pinces n'entrent pas en contact avec d'autres pièces métalliques tant que les câbles de dépannage sont branchés sur la batterie
 - les câbles de dépannage ne puissent pas entrer en contact avec des pièces pouvant se mettre en mouvement lorsque le moteur tourne (poulie de la courroie trapézoïdale ou ventilateur, par exemple)
- ▶ Serrez le frein de stationnement électrique.
 - ▶ Mettez la boîte de vitesses sur **P**.
 - ▶ Ramenez la clé en position **0** dans le contacteur d'allumage, puis retirez-la (▷ page 139). Sur les véhicules équipés de la fonction KEYLESS-GO, assurez-vous que le contact n'est pas mis (▷ page 140). Tous les voyants qui se trouvent sur le combiné d'instruments doivent être éteints.
 - ▶ Arrêtez tous les consommateurs électriques (chauffage de la lunette arrière ou éclairage, etc.).
 - ▶ Ouvrez le capot.

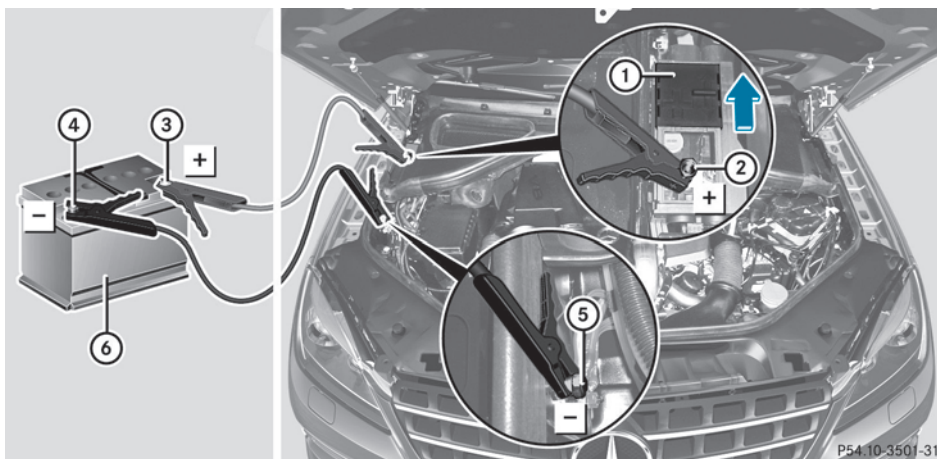

(exemple)

Le numéro ⑥ indique la batterie chargée de l'autre véhicule ou un dispositif d'aide au démarrage.

- ▶ Poussez le cache ① qui se trouve sur la borne positive ② dans le sens de la flèche.
- ▶ Reliez la borne positive ② de votre véhicule au pôle positif ③ de l'autre batterie ⑥ avec le câble de dépannage. Commencez par la borne positive ② de votre véhicule.
- ▶ Laissez tourner le moteur du véhicule de dépannage au ralenti.
- ▶ Reliez le pôle négatif ④ de l'autre batterie ⑥ au point de masse ⑤ de votre véhicule avec le câble de dépannage. Commencez par l'autre batterie ⑥.
- ▶ Démarrez le moteur.
- ▶ Laissez tourner les moteurs pendant quelques minutes avant de débrancher le câble de dépannage.
- ▶ Débranchez d'abord le câble de dépannage qui relie le point de masse ⑤ et le pôle négatif ④, puis celui qui relie la borne positive ② et le pôle positif ③. Commencez dans les 2 cas par les contacts de votre véhicule.
- ▶ Fermez le cache ① de la borne positive ② après le retrait du câble de dépannage.
- ▶ Faites contrôler la batterie par un atelier qualifié.

i L'aide au démarrage du moteur n'est pas un état de fonctionnement normal.

i Vous pouvez vous procurer ces câbles de dépannage et obtenir des informations complémentaires sur l'aide au démarrage du moteur dans tous les ateliers qualifiés.

Remorquage et démarrage du moteur par remorquage du véhicule

Consignes de sécurité importantes

ATTENTION

Certaines fonctions importantes pour la sécurité ne sont pas disponibles ou ne le sont que de manière limitée si

- le moteur ne tourne pas
- le système de freinage ou la direction assistée sont en panne
- l'alimentation électrique ou le réseau de bord sont en panne

Lorsque votre véhicule est remorqué, vous devez fournir un effort beaucoup plus important pour diriger et freiner le véhicule. Il y a risque d'accident.

Dans de tels cas, utilisez une barre de remorquage. Avant de remorquer le véhicule, assurez-vous que la direction n'est pas bloquée.

ATTENTION

Si vous remorquez un véhicule dont le poids est supérieur au poids total autorisé de votre véhicule,

- l'anneau de remorquage peut se rompre
- l'attelage peut tanguer et se renverser

Il y a risque d'accident.

Avant de remorquer un autre véhicule, vérifiez que son poids n'est pas supérieur au poids total autorisé de votre véhicule.

! Lorsque le **DISTRONIC PLUS** ou la fonction **HOLD** sont activés, le véhicule freine automatiquement dans certaines situations. Pour éviter d'endommager le véhicule, désactivez le **DISTRONIC PLUS** et la fonction **HOLD** dans les situations suivantes ou similaires :

- en cas de remorquage
- lors du passage dans une station de lavage automatique

! Assurez-vous que le frein de stationnement électrique est desserré. Si le frein de

stationnement électrique est en panne, adressez-vous à un atelier qualifié.

! Sécuriser seulement le câble de remorquage ou la barre de remorquage aux œillets de remorquage, ou si disponible à la languette de remorquage. Autrement, il y a risque d'endommager le moteur.

! N'utilisez pas l'anneau de remorquage pour dégager le véhicule. Cela peut endommager le véhicule. En cas de doute, faites dégager le véhicule à l'aide d'une grue.

! Lors du remorquage, roulez lentement et sans à-coups. Une force de traction trop élevée peut endommager les véhicules.

! Pour le remorquage de véhicules équipés de la fonction **KEYLESS-GO**, utilisez la clé au lieu de la touche de démarrage et d'arrêt. Sinon, il se peut que la boîte de vitesses automatique passe sur **P** si vous ouvrez la porte du conducteur ou celle du passager, ce qui peut entraîner des dommages au niveau de la boîte de vitesses.

! N'utilisez pas de dispositif de remorquage doté d'élingues de levage pour remorquer le véhicule. Sinon, le véhicule pourrait être endommagé.

! Véhicules avec blocages de différentiel : assurez-vous que les blocages de différentiel sont en mode de fonctionnement automatique. Lors du remorquage, les blocages de différentiel ne doivent pas être enclenchés. Sinon, la boîte de vitesses pourrait être endommagée.

! Vous ne devez pas remorquer le véhicule sur plus de 50 km (30 milles). Ne roulez pas à plus de 50 km/h (30 mi/h) lors du remorquage.

Si le véhicule doit être remorqué sur plus de 50 km (30 milles), il est nécessaire de soulever complètement le véhicule et de le faire transporter.

! Avant de remorquer un autre véhicule, vérifiez que son poids n'est pas supérieur au poids total autorisé de votre véhicule.

Vous trouverez des indications relatives au poids total autorisé sur la plaque constructeur de votre véhicule (▷ page 356).

Il est préférable de faire transporter votre véhicule plutôt que de le remorquer.

Si la boîte de vitesses est endommagée, faites transporter le véhicule sur un camion-plateau ou sur une remorque.

La boîte de vitesses automatique doit être sur **N** lors du remorquage.

La batterie doit être branchée et chargée. Sinon, vous ne pouvez pas

- tourner la clé en position **2** dans le contacteur d'allumage
- desserrer le frein de stationnement électrique
- mettre la boîte de vitesses automatique sur **N**

i Avant de remorquer le véhicule, désactivez le verrouillage automatique (▷ page 210). Sinon, le véhicule pourrait se verrouiller de manière intempestive pendant qu'il est poussé ou remorqué.

Pose et dépose de l'anneau de remorquage

Pose de l'anneau de remorquage

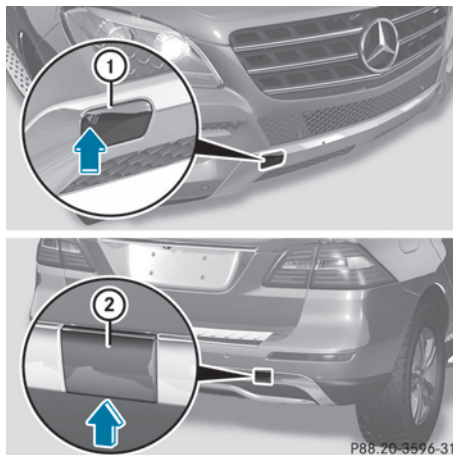

Caches des logements de l'anneau de remorquage (exemple)

Véhicules équipés d'un dispositif d'attelage : si possible, fixez le dispositif de remorquage au dispositif d'attelage (▷ page 198).

Les logements de l'anneau de remorquage amovible se trouvent dans les pare-chocs. Ils sont situés à l'avant et à l'arrière, sous les caches.

- ▶ Prenez l'anneau de remorquage dans l'outillage de bord (▷ page 290).
- ▶ **Dépose du cache avant :** appuyez sur le cache ①, au niveau du repère, dans le sens de la flèche.
- ▶ **Dépose du cache arrière :** retirez le cache ② du pare-chocs à l'aide d'un objet plat et non pointu en faisant levier au niveau de l'évidement.
- ▶ Ecartez le cache ① ou ② de l'orifice.
- ▶ Vissez l'anneau de remorquage jusqu'en butée en le tournant dans le sens des aiguilles d'une montre et serrez-le à fond.

Dépose de l'anneau de remorquage

- ▶ Desserrez l'anneau de remorquage et dévissez-le.
- ▶ Mettez le cache ① ou ② en place sur le pare-chocs et appuyez dessus jusqu'à ce qu'il soit verrouillé.
- ▶ Rangez l'anneau de remorquage dans l'ou-tillage de bord.

Remorquage du véhicule avec l'essieu arrière soulevé

! Si vous faites remorquer le véhicule avec l'essieu arrière soulevé, vous devez couper le contact. Sinon, une intervention de l'ESP® pourrait endommager le système de freinage.

Possible uniquement sur les véhicules sans transmission intégrale 4MATIC.

- ▶ Allumez les feux de détresse (▷ page 116).
- ▶ Tournez la clé en position **0** dans le contacteur d'allumage, puis retirez-la.
- ▶ Lorsque vous quittez le véhicule, prenez la clé ou la clé KEYLESS-GO avec vous.

Pour remorquer votre véhicule avec l'essieu arrière soulevé, respectez les consignes de sécurité importantes (▷ page 303).

Remorquage du véhicule avec les 2 essieux au sol

Pour faire remorquer votre véhicule, respectez les consignes de sécurité importantes (▷ page 303).

La boîte de vitesses automatique passe automatiquement sur **P** si vous ouvrez la porte du conducteur ou celle du passager ou si vous retirez la clé du contacteur d'allumage.

Pour que la boîte de vitesses automatique reste sur **N** lors du remorquage, effectuez impérativement les opérations suivantes :

- ▶ Assurez-vous que le véhicule est à l'arrêt et que la clé se trouve en position **0** dans le contacteur d'allumage.
- ▶ Tournez la clé en position **2** dans le contacteur d'allumage.

Sur les véhicules équipés de la fonction KEYLESS-GO, vous devez utiliser la clé au lieu de la touche de démarrage et d'arrêt (▷ page 140).

- ▶ Appuyez sur la pédale de frein et maintenez-la enfoncée.
- ▶ Mettez la boîte de vitesses automatique sur **N**.
- ▶ Relâchez la pédale de frein.
- ▶ Desserrez le frein de stationnement électrique.
- ▶ Laissez la clé en position **2** dans le contacteur d'allumage.
- ▶ Allumez les feux de détresse (▷ page 116).

i Lorsque vous remorquez un véhicule et que les feux de détresse sont allumés, utilisez le commodo comme d'habitude pour indiquer les changements de direction. Dans ce cas, seuls les clignotants indiquant la direction souhaitée clignotent. Après que le commodo a été ramené dans sa position initiale, les feux de détresse recommencent à clignoter.

Transport du véhicule

! Vous ne devez arrimer le véhicule que par les roues, jamais par des éléments du véhicule (composants des essieux ou de la direction, par exemple). Sinon, vous pourriez endommager le véhicule.

Utilisez le dispositif d'attelage ou l'anneau de remorquage lorsque vous transportez le véhicule sur un camion-plateau ou une remorque.

- ▶ Tournez la clé en position **2** dans le contacteur d'allumage.
- ▶ Mettez la boîte de vitesses automatique sur **N**.

Dès que vous faites transporter le véhicule :

- ▶ Immobilisez le véhicule en serrant le frein de stationnement électrique pour l'empêcher de se mettre à rouler.
- ▶ Mettez la boîte de vitesses automatique sur **P**.
- ▶ Ramenez la clé en position **0** dans le contacteur d'allumage, puis retirez-la.
- ▶ Arrimez le véhicule.

Informations relatives aux véhicules équipés de la transmission intégrale 4MATIC

❗ Les véhicules équipés de la transmission intégrale 4MATIC ne doivent pas être remorqués avec l'essieu avant ou l'essieu arrière soulevé car cela entraîne des dommages au niveau de la boîte de vitesses.

Si la boîte de vitesses ou l'un des essieux sont endommagés, faites transporter le véhicule sur un camion-plateau ou sur une remorque.

En cas de défaut du système électrique

Si la batterie est défectueuse, la boîte de vitesses automatique est bloquée sur **P**. Pour pouvoir mettre la boîte de vitesses automatique sur **N**, vous devez alimenter le réseau de bord avec une batterie externe, comme dans le cas de l'aide au démarrage (> page 300). Faites transporter le véhicule sur une remorque ou un camion-plateau.

Dégagement d'un véhicule enlisé

❗ Pour dégager un véhicule enlisé, tirez-le en ligne droite et le plus régulièrement possible. Une force de traction trop élevée peut endommager les véhicules.

Le dégagement d'un véhicule enlisé, dont les roues motrices sont enlisées dans un sol meuble ou boueux, doit se faire avec la plus grande précaution. Cela vaut en particulier lorsque le véhicule est chargé.

Ne tirez jamais le véhicule enlisé avec une remorque attelée.

Pour dégager un véhicule enlisé, tirez-le par l'arrière en suivant autant que possible les traces qu'il a laissées.

Démarrage du moteur par remorquage du véhicule (démarrage de secours du moteur)

❗ Les véhicules équipés d'une boîte de vitesses automatique ne doivent pas être démarrés par remorquage. Sinon, la boîte de vitesses automatique risque d'être endommagée.

Pour de plus amples informations sur l'aide au démarrage du moteur, voir (> page 300).

Protection de l'équipement électrique

Consignes de sécurité importantes

⚠ ATTENTION

Si vous intervenez au niveau d'un fusible défectueux, le pontez ou le remplacez par un fusible dont le calibre est supérieur, les câbles électriques peuvent subir une surcharge. Un incendie peut alors se déclarer. Il y a un risque d'accident et de blessure.

Remplacez toujours les fusibles défectueux par des fusibles neufs spécifiques de même calibre.

❗ Pour les boîtes à fusibles situées dans le compartiment moteur et sous la banquette arrière, utilisez uniquement des fusibles portant la mention « S ». Sinon, les composants ou les systèmes peuvent être endommagés.

Les fusibles du véhicule servent à interrompre l'alimentation des circuits électriques

défectueux. Lorsqu'un fusible fond, les consommateurs branchés en aval de celui-ci ne fonctionnent plus.

Les fusibles qui ont fondu doivent être remplacés par des fusibles équivalents (même couleur et même calibre). Reportez-vous au plan d'affectation des fusibles pour connaître leur calibre.

Si le fusible neuf fond également, faites rechercher et éliminer la cause du problème par un atelier qualifié.

Avant le remplacement des fusibles

Respectez les consignes de sécurité importantes (▷ page 306)

- ▶ Immobilisez le véhicule pour qu'il ne puisse pas se mettre à rouler (▷ page 153).
- ▶ Arrêtez tous les consommateurs électriques.
- ▶ Ramenez la clé en position **0** dans le contacteur d'allumage, puis retirez-la (▷ page 139). Sur les véhicules équipés de la fonction KEYLESS-GO, assurez-vous que le contact n'est pas mis (▷ page 140). Tous les voyants qui se trouvent sur le combiné d'instruments doivent être éteints.

Les fusibles sont répartis dans différentes boîtes à fusibles :

- Boîte à fusibles à l'extrémité de la planche de bord côté passager
- Boîte à fusibles à droite dans le compartiment moteur, vu dans le sens de la marche
- Boîte à fusibles sous la banquette arrière

Le plan d'affectation des fusibles se trouve dans la boîte à fusibles située sous la banquette arrière (▷ page 308).

Boîte à fusibles à l'extrémité de la planche de bord

Respectez les consignes de sécurité importantes (▷ page 306)

❗ N'utilisez pas d'objet pointu (tournevis, par exemple) pour ouvrir le couvercle qui se trouve à l'extrémité de la planche de bord. Sinon, vous pourriez endommager la planche de bord et le couvercle.

❗ Veillez à ce que l'humidité ne pénètre pas dans la boîte à fusibles lorsque le cache est ouvert.

❗ Veillez à ce que le cache soit bien positionné sur la boîte à fusibles lorsque vous le fermez. Sinon, l'infiltration d'humidité ou la saleté pourraient compromettre le fonctionnement des fusibles.

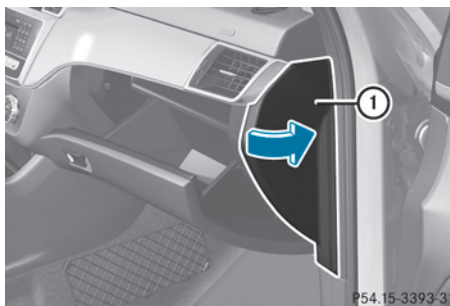

▶ **Ouverture :** tirez le couvercle ① vers l'extérieur dans le sens de la flèche et retirez-le.

▶ **Fermeture :** accrochez l'avant du couvercle ① à la planche de bord.

▶ Rabattez le couvercle ① et appuyez dessus jusqu'à ce qu'il soit verrouillé.

Boîte à fusibles dans le compartiment moteur

Respectez les consignes de sécurité importantes (▷ page 306).

❗ Veillez à ce que l'humidité ne pénètre pas dans la boîte à fusibles lorsque le cache est ouvert.

❗ Veillez à ce que le cache soit bien positionné sur la boîte à fusibles lorsque vous le fermez. Sinon, l'infiltration d'humidité ou

la saleté pourraient compromettre le fonctionnement des fusibles.

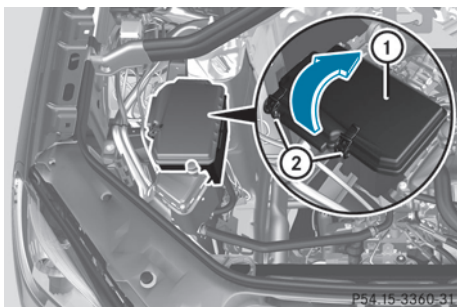

- ▶ Ouvrez le capot.
- ▶ Le cas échéant, éliminez les traces d'humidité sur la boîte à fusibles avec un chiffon sec.
- ▶ **Ouverture :** ouvrez les agrafes de retenue (2).
- ▶ Soulevez le cache (1) dans le sens de la flèche et retirez-le.
- ▶ **Fermeture :** contrôlez que le joint est positionné correctement sur le cache (1).
- ▶ Introduisez le cache (1) dans les fixations, sur le côté de la boîte à fusibles.
- ▶ Abaissez le cache (1) et fermez les agrafes de retenue (2).
- ▶ Fermez le capot.

Boîte à fusibles sous la banquette arrière

Respectez les consignes de sécurité importantes (▷ page 306).

- ❗ Veillez à ce que l'humidité ne pénètre pas dans la boîte à fusibles lorsque le cache est ouvert.
- ❗ Veillez à ce que le cache soit bien positionné sur la boîte à fusibles lorsque vous le fermez. Sinon, l'infiltration d'humidité ou la saleté pourraient compromettre le fonctionnement des fusibles ou la banquette arrière pourrait endommager le cache.

- ▶ Basculez la partie droite de la banquette arrière vers l'avant (▷ page 260).

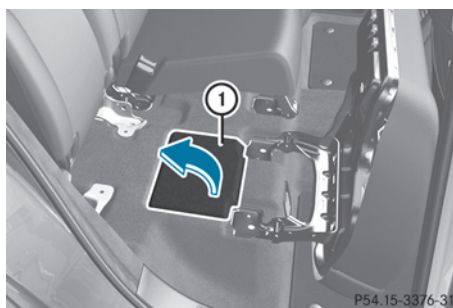

- ▶ **Ouverture :** soulevez la moquette (1) et rabattez-la dans le sens de la flèche.

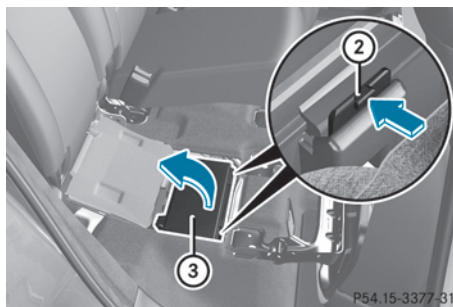

- ▶ Appuyez sur les agrafes de retenue (2) dans le sens de la flèche pour les décrocher.
- ▶ Soulevez le cache (3) dans le sens de la flèche et retirez-le.
- ❗ Le plan d'affectation des fusibles se trouve sous le cache (3).
- ▶ **Fermeture :** introduisez le cache (3) dans les fixations, sur le côté de la boîte à fusibles.
- ▶ Abaissez le cache (3) jusqu'à ce que les agrafes de retenue (2) s'enclenchent.
- ▶ Redressez la partie droite de la banquette arrière (▷ page 260).

Informations utiles	310
Consignes de sécurité importantes	310
Pour une bonne utilisation	310
Utilisation en hiver	312
Pression des pneus	313
Chargement du véhicule	322
Informations utiles sur les jantes et les pneus	326
Changement de roue	335
Combinaisons de jantes et de pneus	341
Roue de secours compacte	350

Informations utiles

- i** Cette notice d'utilisation décrit tous les modèles ainsi que l'ensemble des équipements de série et optionnels qui étaient disponibles pour votre véhicule au moment de la clôture de la rédaction de cette notice d'utilisation. Des divergences sont possibles selon les pays. Notez que votre véhicule n'est pas obligatoirement équipé de toutes les fonctions décrites. Cela vaut également pour les fonctions et systèmes importants pour la sécurité.
- i** Lisez les informations sur les ateliers qualifiés (▷ page 36).

Consignes de sécurité importantes

ATTENTION

Si vous montez des jantes et des pneus de dimensions incorrectes, les freins de roue ou les composants de la suspension des roues risquent d'être endommagés. Il y a risque d'accident.

Les jantes et les pneus doivent toujours être remplacés par des jantes et des pneus correspondant aux spécifications des pneus d'origine.

Pour les jantes, tenez alors compte des éléments suivants :

- Désignation
- Type

Pour les pneus, tenez alors compte des éléments suivants :

- Désignation
- Fabricant
- Type

ATTENTION

Un pneu dégonflé compromet fortement le comportement routier, la manœuvrabilité et la capacité de freinage du véhicule. Il y a risque d'accident.

Pneus ne convenant pas pour le roulage à plat :

- Ne roulez jamais avec un pneu dégonflé.
- Remplacez immédiatement le pneu dégonflé par votre roue de secours d'urgence ou votre roue de secours normale ou prenez contact avec un atelier qualifié.

Pneus convenant pour le roulage à plat :

- Tenez compte des remarques et avertissements relatifs aux pneus MOExtended (pneus convenant pour le roulage à plat).

L'utilisation d'accessoires non agréés par Mercedes-Benz pour votre véhicule ou une utilisation incorrecte peuvent compromettre la sécurité de fonctionnement de votre véhicule.

Avant tout achat et utilisation d'accessoires non agréés, renseignez-vous auprès d'un atelier qualifié sur les points suivants :

- Adéquation
- Dispositions légales
- Recommandations d'usine

Vous trouverez des informations sur les dimensions et les types de jantes et de pneus adaptés à votre véhicule sous « Combinaisons de jantes et de pneus » (▷ page 341).

Vous trouverez des informations sur les pressions de gonflage pour les pneus de votre véhicule :

- sur la plaque d'information sur les pneus et le chargement située sur le montant B
- dans le tableau des pressions de gonflage situé dans la trappe du réservoir
- dans le chapitre « Pression des pneus »

Pour une bonne utilisation

Informations sur la conduite

Si le véhicule est lourdement chargé, contrôlez la pression des pneus et corrigez-la si nécessaire.

Pendant la marche, prêtez attention aux vibrations, aux bruits et à un comportement anormal du véhicule, par exemple lorsque ce dernier tire d'un côté. Cela peut signifier que les jantes ou les pneus sont endommagés. En cas de doute concernant l'état d'un pneu, réduisez la vitesse du véhicule. Arrêtez-vous dès que possible et contrôlez l'état des jantes et des pneus. Des dommages cachés au niveau des pneus peuvent également être à l'origine de ce comportement routier anormal. Si aucun dommage n'est visible, faites contrôler les jantes et les pneus par un atelier qualifié.

Évitez tout pincement des pneus lorsque vous garez le véhicule. Lorsque vous ne pouvez pas éviter les bordures de trottoirs, les ralentisseurs ou autres bords, franchissez ces obstacles à vitesse réduite et selon un angle obtus. Sinon, vous risquez d'endommager les pneus et notamment leurs flancs.

Contrôle régulier des jantes et des pneus

ATTENTION

Des pneus endommagés peuvent entraîner des pertes de pression. Vous risqueriez alors de perdre le contrôle du véhicule. Il y a risque d'accident.

Contrôlez régulièrement l'état des pneus et remplacez immédiatement les pneus endommagés.

Contrôlez régulièrement l'état des pneus et des jantes, au moins 1 fois par mois ou après un trajet en tout-terrain ou sur des routes en mauvais état. Des roues endommagées peuvent entraîner des pertes de pression au niveau des pneus. Vérifiez que les pneus ne présentent pas d'endommagements, tels que

- des coupures
- des fissures
- des hernies

- des déformations
- des fissures ou une corrosion importante au niveau des jantes

Contrôlez régulièrement sur tous les pneus la profondeur des sculptures ainsi que l'état de la bande de roulement sur toute la largeur du pneu (▷ page 311). Braquez si nécessaire les roues avant pour pouvoir contrôler plus facilement le côté intérieur.

Toutes les roues doivent disposer d'un capuchon de valve afin de protéger la valve contre l'encrassement et l'humidité. Montez sur les valves de pneu uniquement les capuchons de valve fournis de série ou autres capuchons agréés spécialement par Mercedes-Benz pour votre véhicule. Ne montez aucun autre capuchon de valve ou système (systèmes de contrôle de la pression des pneus, par exemple).

Contrôlez la pression de chacun des pneus à intervalles réguliers ainsi qu'avant les longs trajets. Corrigez la pression des pneus si nécessaire (▷ page 313).

Tenez compte des remarques relatives à la roue de secours compacte (▷ page 350).

La durée de vie d'un pneu dépend entre autres des facteurs suivants :

- Style de conduite
- Pression des pneus
- Distance parcourue

Consignes de sécurité importantes relatives aux sculptures des pneus

ATTENTION

Si la profondeur de la semelle du pneu est insuffisante, l'adhérence des pneus diminue. L'eau ne peut plus être évacuée. Cela entraîne un risque accru d'aquaplanage sur chaussée mouillée, en particulier si vous roulez à une vitesse inadaptée. Il y a risque d'accident.

Si la pression des pneus est trop élevée ou trop basse, il peut arriver que la bande de roulement des pneus ne s'use pas uniformément. Par conséquent, contrôlez réguliè-

ment sur tous les pneus la profondeur de la semelle et l'état de la bande de roulement sur toute la largeur du pneu.

Profondeur minimale de la semelle :

- Pneus été : 3 mm ($\frac{1}{8}$ po)
- Pneus M+S : 4 mm ($\frac{1}{4}$ po)

Pour des raisons de sécurité, faites remplacer les pneus avant que la profondeur minimale prescrite pour la semelle ne soit atteinte.

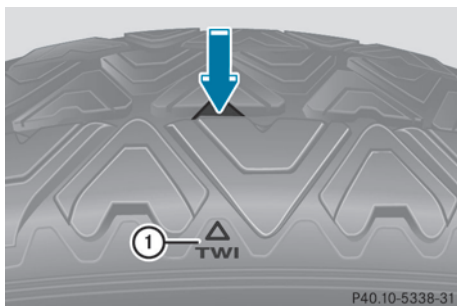

Un indicateur ① d'usure de la bande de roulement se présente sous la forme d'une barrette intégrée dans les sculptures du pneu.

Les indicateurs d'usure de la bande de roulement sont prescrits par la loi. Les indicateurs sont répartis en 6 points sur la bande de roulement. Ils sont visibles dès que la profondeur des sculptures atteint environ $\frac{1}{16}$ pouce (1,6 mm). Dans ce cas, l'usure du pneu est telle qu'il doit être remplacé.

Choix, montage et remplacement des pneus

- Ne montez que des jantes et des pneus de même type et de même marque.
Exception : en cas de crevaison, il est possible de ne pas respecter cette consigne. Tenez compte de la section « Pneus MOExtended (pneus convenant pour le roulage à plat) » (▷ page 292).
- Ne montez que des pneus adaptés au type de jante.

- Lorsque votre véhicule est équipé de pneus neufs, roulez à vitesse modérée pendant les 60 premiers miles (100 km). Ce n'est qu'après que les pneus neufs atteignent leur pleine efficacité.
- N'usez pas trop les pneus. Sinon, leur adhérence sur route mouillée diminue fortement (aquaplanage).
- Remplacez les pneus au plus tard au bout de 6 ans, indépendamment de leur degré d'usure.

Tenez compte des remarques relatives à la roue de secours compacte (▷ page 350).

Pneus MOExtended (pneus convenant pour le roulage à plat)

Les pneus MOExtended (convenant pour le roulage à plat) vous permettent de poursuivre votre route même lorsqu'un ou plusieurs pneus sont entièrement dégonflés.

Vous ne pouvez utiliser des pneus MOExtended que lorsque l'avertisseur de perte de pression des pneus ou le système de contrôle de la pression des pneus est activé et uniquement sur des roues spécialement contrôlées par Mercedes-Benz.

Tenez compte des remarques relatives à la conduite avec des pneus MOExtended en cas de crevaison (▷ page 292).

- ① Départ usine, les véhicules équipés de pneus MOExtended ne disposent pas du kit anticrevaison TIREFIT. Si vous montez sur votre véhicule des pneus qui ne conviennent pas pour le roulage à plat (des pneus hiver, par exemple), équipez-le en plus d'un kit anticrevaison TIREFIT. Vous pouvez vous procurer un kit anticrevaison TIREFIT dans un atelier qualifié.

Utilisation en hiver

Vous trouverez de plus amples informations dans la notice d'utilisation numérique.

Pression des pneus

Remarques relatives à la pression des pneus

Consignes de sécurité importantes

ATTENTION

Les pneus dont la pression est trop basse ou trop élevée sont exposés aux risques suivants :

- Les pneus peuvent éclater, en particulier lorsque la charge ou la vitesse du véhicule augmentent.
- Les pneus peuvent s'user de manière excessive et/ou irrégulière, ce qui peut réduire fortement leur adhérence.
- Le comportement routier ainsi que la manœuvrabilité et le comportement au freinage du véhicule peuvent être fortement compromis.

Il y a risque d'accident.

Tenez compte des pressions de gonflage recommandées et contrôlez la pression de chacun des pneus, y compris celle de la roue de secours,

- au moins une fois par mois
- si le chargement a été modifié
- avant les longs trajets
- si les conditions d'utilisation ont changé (trajet en tout-terrain, par exemple)

Corrigez la pression des pneus si nécessaire.

- i** Les indications qui figurent dans les exemples de plaque d'information sur les pneus et le chargement et dans les exemples de tableaux des pressions de gonflage des pneus sont fournies à titre d'exemple. Les données relatives à la pression des pneus sont spécifiques à chaque véhicule et peuvent donc différer des valeurs présentées ici. Vous trouverez les pressions de gonflage valables pour votre véhicule sur la plaque d'information sur les pneus et le chargement et dans le tableau des pressions de gonflage des pneus.

Remarques générales

Vous trouverez des indications relatives à la pression des pneus montés départ usine sur votre véhicule sur les plaques d'information présentées ici.

Lorsqu'une roue de secours compacte est montée, voir (> page 350).

En cas de traction d'une remorque : reportez-vous à la valeur maximale indiquée pour l'essieu arrière dans le tableau des pressions de gonflage situé dans la trappe du réservoir. Pour de plus amples informations sur la pression des pneus, adressez-vous à un atelier qualifié.

Plaque d'information sur les pneus et le chargement

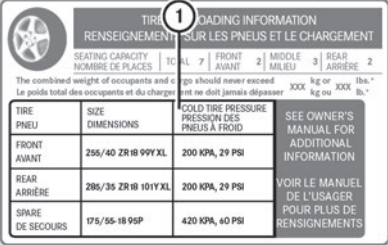

P40.00-2205-31

① Pressions de gonflage recommandées

La plaque d'information sur les pneus et le chargement se trouve sur le montant B côté conducteur (> page 322).

La plaque d'information sur les pneus et le chargement contient les pressions de gonflage recommandées pour des pneus froids. Les pressions de gonflage recommandées sont indiquées sur la base de la charge et de la vitesse maximales autorisées du véhicule.

Tableau des pressions de gonflage des pneus

Le tableau des pressions de gonflage des pneus se trouve à l'intérieur de la trappe du réservoir.



Tableau des pressions de gonflage pour tous les pneus homologués pour ce véhicule et montés d'usine (exemple)

Le tableau des pressions de gonflage des pneus contient les pressions de gonflage recommandées pour des pneus froids pour différentes conditions d'utilisation du véhicule (charge et/ou vitesse).

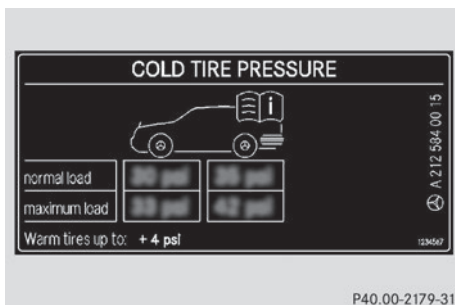
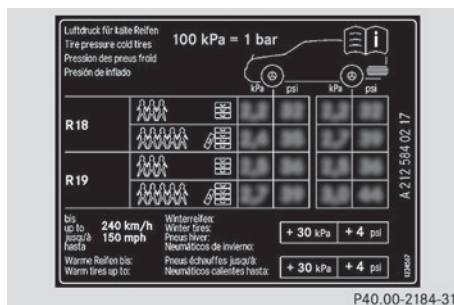

Certains tableaux des pressions de gonflage des pneus mentionnent uniquement le diamètre des jantes (**R18**, par exemple) à la place des dimensions de pneus complètes. Le diamètre des jantes est indiqué dans les dimensions des pneus et figure sur le flanc des pneus (> page 328).

Si la pression de gonflage a été réglée conformément aux valeurs basses prévues pour une charge et/ou une vitesse faible, augmentez la pression lorsque

- vous souhaitez rouler avec une charge plus élevée et/ou
- vous souhaitez rouler à une vitesse plus élevée

i La pression de gonflage recommandée dans le tableau des pressions de gonflage des pneus pour une charge élevée et/ou une vitesse élevée peut entraîner une diminution du confort de marche.

Un réglage incorrect de la pression des pneus peut provoquer une surchauffe et une perte de pression soudaine.

Pour de plus amples informations, adressez-vous à un atelier qualifié.



Tableau des pressions de gonflage avec les dimensions des pneus (exemple)

Si la pression de gonflage est précédée de l'indication de dimensions de pneus, cela signifie que la pression indiquée est uniquement valable pour ces tailles de pneus. Les états de charge « partiellement chargé » et « chargé au maximum » sont représentés dans le tableau par un nombre différent de personnes et de bagages. Le nombre réel de sièges peut différer.

Remarques importantes sur la pression des pneus

! ATTENTION

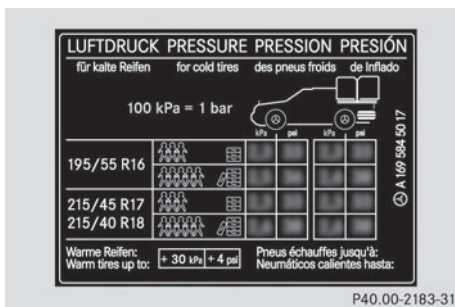
Lorsque la pression des pneus baisse de manière répétée, il se peut que les jantes, les valves ou les pneus soient endommagés. Une pression de gonflage trop faible peut entraîner

ner l'éclatement d'un pneu. Il y a risque d'accident.

- Recherchez la présence de corps étrangers.
- Contrôlez l'étanchéité de la jante et de la valve.

Si vous ne pouvez pas éliminer les dommages, prenez contact avec un atelier qualifié.

ATTENTION

Si vous montez un accessoire inadapté sur les valves de pneu, cela peut provoquer une surcharge et entraîner la défaillance des valves, ce qui aurait comme conséquence une perte de pression des pneus. Les systèmes de contrôle de la pression des pneus proposés dans le cadre du post-équipement maintiennent, de par leur construction, les valves ouvertes. Cela peut également entraîner des pertes de pression au niveau des pneus. Il y a risque d'accident.

Vissez sur les valves de pneu uniquement les capuchons de valve fournis de série ou autres capuchons agréés spécialement par Mercedes-Benz pour votre véhicule.

Utilisez un manomètre approprié pour contrôler la pression des pneus. L'aspect extérieur d'un pneu ne permet aucune déduction concernant sa pression. Sur les véhicules équipés du système électronique de contrôle de la pression des pneus, vous pouvez également vérifier la pression des pneus par l'intermédiaire de l'ordinateur de bord.

La pression et la température des pneus augmentent pendant la marche. Ceci dépend de la vitesse à laquelle vous roulez et de la charge du véhicule.

Corrigez donc la pression uniquement lorsque les pneus sont froids.

Les pneus sont froids lorsque

- le véhicule est resté immobilisé pendant 3 heures sans que les pneus aient été exposés au rayonnement solaire
- vous avez parcouru moins de 1 mile (1,6 km)

La température des pneus varie en fonction de la température ambiante, de la vitesse du véhicule et de la charge des pneus. Si la température des pneus se modifie de 18 °F (10 °C), la pression des pneus varie de 10 kPa (0,1 bar, 1,5 psi) environ. Tenez-en compte lorsque vous contrôlez la pression des pneus chauds. Corrigez la pression des pneus uniquement si elle est trop basse pour les conditions d'utilisation actuelles. Si vous contrôlez la pression de gonflage alors que les pneus sont chauds, vous obtiendrez une valeur supérieure à celle qui aurait été obtenue avec des pneus froids. C'est normal. Ne dégonflez en aucun cas les pneus pour les amener à la valeur prescrite pour les pneus froids. La pression des pneus serait alors trop basse.

Respectez les pressions de gonflage recommandées pour les pneus froids qui figurent

- sur la plaque d'information sur les pneus et le chargement située sur le montant B côté conducteur
- dans le tableau des pressions de gonflage des pneus qui se trouve à l'intérieur de la trappe du réservoir
- sur l'autocollant jaune apposé sur la roue de secours compacte (spécifique à certains équipements)

Pression de gonflage trop faible ou trop élevée

Pression de gonflage trop faible

ATTENTION

Des pneus dont la pression est trop basse risquent de surchauffer et d'éclater. En outre, ils peuvent s'user de manière excessive et/ou irrégulière, ce qui peut fortement compromettre le comportement au freinage et le comportement routier du véhicule. Il y a risque d'accident.

Évitez les pressions de gonflage trop basses pour chacun des pneus, y compris la roue de secours.

Les pneus qui ne sont pas suffisamment gonflés peuvent

- surchauffer et devenir défectueux
- avoir des répercussions négatives sur la tenue de route du véhicule
- s'user rapidement et de manière irrégulière
- avoir des répercussions négatives sur la consommation de carburant

Pression de gonflage trop élevée

ATTENTION

Les pneus dont la pression est trop élevée peuvent éclater car ils peuvent être plus facilement endommagés par les aspérités de certaines routes, les nids-de-poule, etc. En outre, ils peuvent s'user de manière irrégulière, ce qui peut fortement compromettre le comportement au freinage et le comportement routier du véhicule. Il y a risque d'accident.

Évitez les pressions de gonflage trop élevées pour chacun des pneus, y compris la roue de secours.

Les pneus qui sont trop gonflés peuvent

- allonger la distance de freinage
- avoir des répercussions négatives sur la tenue de route du véhicule
- s'user rapidement et de manière irrégulière
- avoir des répercussions négatives sur le confort de marche
- subir des dommages plus rapidement

Pression de gonflage maximale

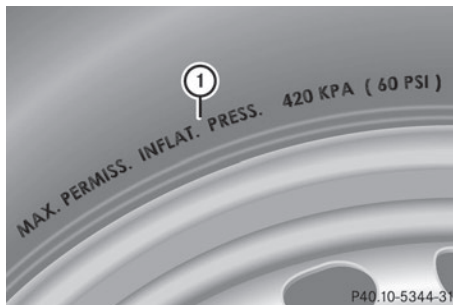

- ① Pression de gonflage maximale autorisée (exemple)

La pression de gonflage maximale autorisée ne doit jamais être dépassée. Lorsque vous réglez la pression des pneus, tenez toujours compte de la pression de gonflage recommandée pour votre véhicule (▷ page 313).

- i** Les valeurs réelles pour les pneus sont spécifiques à chaque véhicule et peuvent différer des valeurs figurant dans l'illustration.

Contrôle de la pression des pneus

Consignes de sécurité importantes

Tenez compte des remarques relatives à la pression des pneus (▷ page 313).

Vous trouverez des informations sur les pressions de gonflage pour les pneus de votre véhicule

- sur la plaque d'information sur les pneus et le chargement située sur le montant B
- dans le tableau des pressions de gonflage situé dans la trappe du réservoir
- dans le chapitre « Pression des pneus »

Contrôle manuel de la pression des pneus

Pour déterminer et régler correctement la pression des pneus, procédez comme suit :

- ▶ Retirez le capuchon de la valve du pneu à contrôler.
- ▶ Pressez le manomètre contre la valve.
- ▶ Lisez la pression de gonflage et comparez-la aux valeurs recommandées qui figurent sur la plaque d'information sur les pneus et le chargement ou dans le tableau des pressions de gonflage des pneus (▷ page 313).
- ▶ Si la pression de gonflage est trop basse, augmentez-la afin d'atteindre la valeur recommandée.
- ▶ Si la pression de gonflage est trop élevée, laissez sortir de l'air en appuyant sur la tige métallique de la valve. Pour cela, utilisez la pointe d'un stylo, par exemple. Contrôlez ensuite à nouveau la pression de gonflage à l'aide du manomètre.
- ▶ Revissez le capuchon sur la valve du pneu.
- ▶ Répétez la procédure pour les autres pneus.

Avertisseur de perte de pression des pneus (uniquement pour le Canada)

Remarques générales

L'avertisseur de perte de pression des pneus se base sur la vitesse de rotation des roues pour contrôler pendant la marche que la pression se maintient à la valeur réglée. Il est alors en mesure de détecter une perte notable de pression dans un pneu. Si la vitesse de rotation d'une roue se modifie en raison d'une baisse de pression dans le pneu, un message d'alerte apparaît sur le visuel multifonction.

Vous pouvez remarquer que l'avertisseur de perte de pression des pneus est activé à l'affichage du message **Surveillance pression pneus activée Redémarrage avec OK** dans le menu **Maintenance** sur le visuel multifonction. Vous trouverez des informa-

tions sur l'affichage du message dans la section « Redémarrage de l'avertisseur de perte de pression des pneus » (▷ page 318).

Consignes de sécurité importantes

L'avertisseur de perte de pression des pneus ne vous prévient pas si la pression réglée est incorrecte. Tenez compte des remarques relatives aux pressions de gonflage recommandées (▷ page 313).

L'avertisseur de perte de pression des pneus ne vous dispense pas de contrôler régulièrement la pression des pneus. Il n'est pas en mesure de détecter une baisse de pression identique dans les 4 pneus.





L'avertisseur de perte de pression des pneus ne peut pas vous avertir en cas de perte de pression soudaine, due par exemple à l'intrusion d'un corps étranger dans le pneu. Dans ce cas, vous devez freiner avec précaution jusqu'à l'arrêt complet du véhicule. Ne donnez pas de coups de volant brusques.

L'avertisseur de perte de pression des pneus fonctionne de manière limitée ou avec un certain décalage lorsque





- des chaînes neige sont montées
- les conditions routières sont hivernales
- vous roulez sur un sol meuble (sur du sable ou du gravier, par exemple)
- vous adoptez un style de conduite très sportif (vitesse élevée dans les virages, fortes accélérations)
- vous tractez une remorque très lourde ou de grandes dimensions
- vous roulez avec une charge sur le toit ou avec un lourd chargement

Redémarrage de l'avertisseur de perte de pression des pneus





Redémarrez l'avertisseur de perte de pression des pneus lorsque

- vous avez modifié la pression des pneus
 - vous avez remplacé une roue ou un pneu
 - vous avez monté des roues neuves ou des pneus neufs
- ▶ Avant de redémarrer l'avertisseur de perte de pression des pneus, vérifiez que la pression des 4 pneus est adaptée aux conditions d'utilisation du véhicule. Vous trouverez la pression de gonflage recommandée sur la plaque d'information sur les pneus et le chargement située sur le montant B côté conducteur ou dans le tableau des pressions de gonflage des pneus qui se trouve dans la trappe du réservoir.
- L'avertisseur de perte de pression des pneus est fiable uniquement si vous avez réglé la pression correcte. Si la pression réglée n'est pas correcte, la surveillance s'effectue à partir d'une valeur erronée.
- ▶ Tenez compte des remarques qui figurent dans la section « Pression des pneus » (> page 313).
 - ▶ Assurez-vous que la clé se trouve en position **2** dans le contacteur d'allumage (> page 139).
 - ▶ Appuyez sur la touche  ou la touche  du volant pour sélectionner le menu **Mainten..**
 - ▶ Appuyez sur la touche  ou la touche  pour sélectionner **Pression pneus.**
 - ▶ Appuyez sur la touche . Le message **Surveillance pression pneus activée Redémarrage avec OK** apparaît sur le visuel multifonction.

Si vous souhaitez confirmer le redémarrage :

- ▶ Appuyez sur la touche . Le message **Pression pneus à présent OK?** apparaît sur le visuel multifonction.
 - ▶ Appuyez sur la touche  ou la touche  pour sélectionner **Oui.**
 - ▶ Appuyez sur la touche . Le message **Surveillance pression pneus redémarrée** apparaît sur le visuel multifonction.
- Après un cycle d'initialisation, l'avertisseur de perte de pression des pneus surveille la pression des 4 pneus sur la base de la valeur réglée.

Si vous souhaitez interrompre le processus de redémarrage :

- ▶ Appuyez sur la touche .
- ou
- ▶ Si le message **Pression pneus à présent OK?** apparaît, appuyez sur la touche  ou la touche  pour sélectionner **Annuler.**
 - ▶ Appuyez sur la touche . Les valeurs de pression mémorisées lors du dernier redémarrage servent de référence pour la surveillance de la pression des pneus.

Système de contrôle de la pression des pneus

Remarques générales

Le système de contrôle de la pression des pneus surveille la pression des 4 pneus à l'aide de capteurs intégrés dans les roues. Le système de contrôle de la pression des pneus vous alerte lorsque la pression dans un ou plusieurs pneus baisse. Le système de contrôle de la pression des pneus fonctionne uniquement si toutes les roues du véhicule sont équipées de capteurs appropriés.

Les informations relatives à la pression des pneus sont affichées sur le visuel multifonction. La pression de gonflage actuelle de chaque pneu apparaît sur le visuel multifonction dans le menu **Mainten.** après quelques minutes de marche.

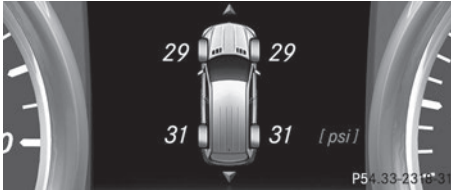

Affichage de la pression actuelle des pneus (exemple)

Vous trouverez de plus amples informations sur l'affichage du message dans le chapitre « Contrôle électronique de la pression des pneus » (▷ page 320).

Consignes de sécurité importantes

ATTENTION

Chaque pneu, y compris celui de la roue de secours (si disponible), devrait être contrôlé à froid au moins une fois par mois et gonflé à la pression recommandée par le constructeur du véhicule (voir la plaque d'information sur les pneus et le chargement située sur le montant B côté conducteur ou le tableau des pressions de gonflage des pneus qui se trouve dans le volet du réservoir de votre véhicule). Si votre véhicule est équipé de pneus dont la taille diffère de celle qui est indiquée sur la plaque d'information sur les pneus et le chargement ou dans le tableau des pressions de gonflage des pneus, vous devez déterminer la pression correcte de ces pneus.

Votre véhicule dispose d'un système de contrôle de la pression des pneus (TPMS) assurant une sécurité supplémentaire. Un voyant s'allume lorsque le système constate que la pression d'un ou plusieurs pneus est nettement trop basse. Si le voyant indiquant que la pression des pneus est trop basse s'allume, arrêtez-vous dès que possible, contrôlez vos pneus et gonflez-les à la pression correcte. Si

vous roulez avec des pneus dont la pression est nettement trop basse, ceux-ci subissent une surchauffe qui peut les rendre défectueux. Une pression des pneus trop basse augmente en outre la consommation de carburant, raccourcit la durée de vie des pneus et peut compromettre la tenue de route et le comportement au freinage du véhicule.

Tenez compte du fait que le TPMS ne remplace pas un contrôle en règle des pneus et que le conducteur est responsable du réglage correct de la pression des pneus, même lorsque celle-ci n'est pas encore suffisamment basse pour que le voyant du TPMS indiquant que la pression des pneus est trop basse s'allume.

Uniquement pour les Etats-Unis :

Votre véhicule dispose également d'un affichage de défaut TPMS qui apparaît lorsque le système de contrôle de la pression des pneus ne fonctionne pas correctement. L'affichage de défaut TPMS est combiné au voyant indiquant que la pression des pneus est trop basse. Lorsque le système détecte un défaut, le voyant clignote pendant 1 minute environ, puis reste allumé en permanence. Ce processus se répète à chaque démarrage suivant du véhicule tant que le défaut persiste.

Lorsque l'affichage de défaut apparaît, il se peut que le système ne soit pas en mesure de détecter ou de signaler correctement une pression des pneus trop basse. Un défaut du système de contrôle de la pression des pneus peut avoir différentes causes, telles que le montage sur le véhicule de pneus de rechange incompatibles ou de pneus ou jantes qui empêchent le fonctionnement correct du TPMS. Contrôlez systématiquement l'affichage de défaut TPMS après chaque changement d'un ou plusieurs pneus ou jantes effectué sur votre véhicule afin de vous assurer que les pneus de rechange ou les autres pneus ou jantes permettent un fonctionnement correct du TPMS.

Il incombe au conducteur de régler la pression des pneus conformément à la pression

de gonflage recommandée pour les pneus froids et adaptée aux conditions d'utilisation du véhicule (▷ page 313). Tenez compte du fait que le système de contrôle de la pression des pneus doit d'abord initialiser la pression de gonflage adaptée aux conditions d'utilisation actuelles du véhicule. Le seuil d'alerte déclenchant l'affichage du message en cas de perte notable de pression se base sur les valeurs de référence initialisées. Réglez la pression de gonflage lorsque les pneus sont froids, puis redémarrez le système de contrôle de la pression des pneus (▷ page 321). Les pressions actuelles seront mémorisées comme nouvelles valeurs de référence. Vous êtes ainsi assuré de ne recevoir de message d'alerte que lorsque la pression de gonflage a nettement baissé.

Le système de contrôle de la pression des pneus ne vous prévient pas si la pression réglée est incorrecte. Tenez compte des remarques relatives aux pressions de gonflage recommandées (▷ page 313).

Le système de contrôle de la pression des pneus ne peut pas vous avertir en cas de perte de pression soudaine, due par exemple à l'intrusion d'un corps étranger. Dans ce cas, vous devez freiner avec précaution jusqu'à l'arrêt complet du véhicule. Ne donnez pas de coups de volant brusques.

Le système de contrôle de la pression des pneus dispose sur le combiné d'instruments d'un voyant orange d'alerte qui sert à signaler les pertes de pression/les défauts. En fonction de sa séquence de clignotement ou d'allumage, le voyant d'alerte signale une pression de gonflage trop faible ou un défaut au niveau du système de contrôle de la pression des pneus :

- Si le voyant d'alerte est allumé en permanence, cela signifie que la pression de gonflage d'un ou plusieurs pneus est nettement trop faible. Le système de contrôle de la pression des pneus ne présente pas de défaut.
- Si le voyant d'alerte clignote d'abord pendant 1 minute environ, puis reste allumé,

cela signifie que le système de contrôle de la pression des pneus est défectueux.

i Outre le voyant d'alerte, un message apparaît sur le visuel multifonction.



Pour de plus amples informations, voir (▷ page 211).



En cas de défaillance du système de contrôle de la pression des pneus, il peut s'écouler plus de 10 minutes jusqu'à ce que le défaut soit signalé par le clignotement (pendant 1 minute environ), puis l'allumage permanent du voyant d'alerte de pression des pneus. Une fois le défaut éliminé, le voyant d'alerte de pression des pneus s'éteint au bout de quelques minutes de marche.

Les valeurs de pression affichées par l'ordinateur de bord peuvent être différentes de celles mesurées avec un manomètre à la station-service. Les pressions des pneus affichées par l'ordinateur de bord sont calculées en fonction du niveau de la mer. En altitude, la pression des pneus indiquée par un manomètre est plus élevée que celle affichée par l'ordinateur de bord. Dans ce cas, ne diminuez pas la pression des pneus.

Les sources d'ondes radioélectriques, telles que les casques radio et les radiotéléphones, qui se trouvent dans le véhicule ou à proximité peuvent perturber le fonctionnement du système de contrôle de la pression des pneus.

Contrôle électronique de la pression des pneus

- ▶ Assurez-vous que la clé se trouve en position **2** (▷ page 139) dans le contacteur d'allumage.
- ▶ Appuyez sur la touche  ou la touche  du volant pour sélectionner le menu **Mainten.**

- ▶ Appuyez sur la touche  ou la touche  pour sélectionner **Pression pneus**.
- ▶ Appuyez sur la touche . La pression de chacun des pneus est affichée sur le visuel multifonction.

Si le véhicule a été arrêté pendant plus de 20 minutes, le message suivant apparaît : **Affichage pression pneus quelques minutes après le départ**.

Le système de contrôle de la pression des pneus reconnaît automatiquement les nouvelles roues ou les nouveaux capteurs après un cycle d'initialisation. Tant que le système n'est pas en mesure d'associer chacune des valeurs de pression à la roue correspondante, le message suivant apparaît à la place de la pression des pneus : **Contrôle pression pneus activé**. Les pressions des pneus sont alors déjà contrôlées.

- ❗ Si vous avez monté la roue de secours compacte, il se peut que le système affiche pendant encore quelques minutes la pression de gonflage du pneu démonté. Si cela se produit, tenez compte du fait que la valeur affichée à l'emplacement qui correspond à la roue de secours compacte n'équivaut pas à la pression de gonflage actuelle de la roue de secours compacte.

Messages d'alerte du système de contrôle de la pression des pneus

Lorsque le système de contrôle de la pression des pneus détecte une perte de pression dans un ou plusieurs pneus, un message d'alerte apparaît sur le visuel multifonction et le voyant orange d'alerte de pression des pneus s'allume.

- Si le message **Corriger pression pneus** s'affiche sur le visuel multifonction, la pression d'un ou plusieurs pneus est insuffisante et doit être contrôlée dès que vous en avez la possibilité.
- Si le message **Contrôler pneus** s'affiche sur le visuel multifonction, la pression d'un

ou plusieurs pneus a fortement baissé et les pneus doivent être contrôlés.

- Si le message **Attention pneu(s) defect** s'affiche sur le visuel multifonction, la pression d'un ou plusieurs pneus baisse brusquement et les pneus doivent être contrôlés.

- ❗ En cas de permutation des roues, il est possible que les pressions de gonflage affichées soient erronées pendant quelques instants, n'étant pas encore actualisées. Les pressions de gonflage correctes sont affichées après quelques minutes de trajet.







Redémarrage du contrôle de la pression des pneus

Si vous redémarrez le système de contrôle de la pression des pneus, tous les messages d'alerte en attente sont effacés et le voyant d'alerte s'éteint. Les pressions de gonflage actuellement réglées sont considérées comme valeurs de référence pour le contrôle. Dans la plupart des cas, le système de contrôle de la pression des pneus reconnaît automatiquement les nouvelles valeurs de référence lorsque vous avez modifié la pression des pneus. Vous pouvez également fixer les valeurs de référence manuellement en procédant comme indiqué dans cette section. Le système de contrôle de la pression des pneus surveille alors les nouvelles pressions de gonflage.

- ▶ A l'aide de la plaque d'information sur les pneus et le chargement située sur le montant B côté conducteur, réglez la pression de gonflage recommandée en fonction des conditions de marche (▷ page 313).

Vous trouverez d'autres pressions de gonflage des pneus recommandées pour différentes conditions d'utilisation du véhicule dans le tableau des pressions de gonflage des pneus qui se trouve à l'intérieur de la trappe du réservoir (▷ page 148).

- ▶ Assurez-vous que la pression des 4 pneus est correcte.

- ▶ Assurez-vous que la clé se trouve en position **2** dans le contacteur d'allumage.
- ▶ Appuyez sur la touche  ou la touche  du volant pour sélectionner le menu **Mainten.**
- ▶ Appuyez sur la touche  ou la touche  pour sélectionner **Pression pneus.**
- ▶ Appuyez sur la touche .
La pression de chacun des pneus ou le message **Affichage pression pneus quelques minutes après le départ** apparaît sur le visuel multifonction.
- ▶ Appuyez sur la touche .
Le message **Press. actuelles comme nouvelles valeurs de référence** apparaît sur le visuel multifonction.

Si vous souhaitez confirmer le redémarrage :

- ▶ Appuyez sur la touche .
Le message **Contrôle pression pneus redémarré** apparaît sur le visuel multifonction.
Après quelques minutes de trajet, le système contrôle si la pression actuelle des pneus se trouve dans la plage de valeurs prescrite. La pression des pneus est ensuite contrôlée sur la base de ces nouvelles valeurs de référence.

Si vous souhaitez interrompre le processus de redémarrage :

- ▶ Appuyez sur la touche .
Les valeurs de pression mémorisées lors du dernier redémarrage servent de référence pour la surveillance de la pression des pneus.

Chargement du véhicule

Plaques d'information sur les pneus et le chargement

ATTENTION

Des pneus surchargés risquent de surchauffer et d'éclater. Une surcharge des pneus peut par ailleurs compromettre la manœuvrabilité et le comportement routier du véhicule et occasionner une défaillance des freins. Il y a risque d'accident.

Tenez compte de la capacité de charge des pneus. La capacité de charge doit correspondre au moins à la moitié de la charge sur essieu autorisée. Ne surchargez jamais les pneus en dépassant leur charge utile maximale.

2 plaques apposées sur votre véhicule indiquent la charge maximale possible.

- (1) La plaque d'information sur les pneus et le chargement se trouve sur le montant B côté conducteur. La plaque d'information sur les pneus et le chargement indique le nombre maximal d'occupants autorisé ainsi que la charge maximale autorisée. Vous y trouverez en outre des informations sur les dimensions des pneus montés d'usine et sur les pressions de gonflage correspondantes.
- (2) La plaque constructeur se trouve sur le montant B côté conducteur. La plaque constructeur donne des informations sur le poids total autorisé. Ce dernier prend en compte le poids du véhicule, ainsi que toutes les personnes à bord, le carburant et le chargement. Vous trouverez en outre des informations sur la charge maximale autorisée sur les essieux avant et arrière.

La charge maximale sur essieu autorisée correspond au poids maximal pouvant être supporté par un essieu (essieu avant ou arrière). Ne dépassez jamais le poids total autorisé ni la charge maximale autorisée sur les essieux avant et arrière.



① Montant B, côté conducteur

Poids total maximal autorisé

TIRE		LOADING INFORMATION	
RENSEIGNEMENT		SUR LES PNEUS ET LE CHARGEMENT	
SEATING CAPACITY NOMBRE DE PLACES	TOTAL 7	FRONT AVANT 2	MIDDLE MILIEU 3
		REAR ARRIÈRE 2	
The combined weight of occupants and cargo should never exceed XXX kg or XXX lbs.* Le poids total des occupants et du chargement ne doit jamais dépasser XXX kg ou XXX lb.*			
TIRE PNEU	SIZE DIMENSIONS	COLD TIRE PRESSURE PRESSION DES PNEUS À FROID	SEE OWNER'S MANUAL FOR ADDITIONAL INFORMATION
FRONT AVANT	255/40 ZR18 99YXL	200 KPA, 29 PSI	VOIR LE MANUEL DE L'USAGER POUR PLUS DE RENSEIGNEMENTS
REAR ARRIÈRE	285/35 ZR18 101YXL	200 KPA, 29 PSI	
SPARE DE SECOURS	175/55-18 95P	420 KPA, 40 PSI	

P40.00-2206-31

- ▶ Vous trouverez le poids total maximal autorisé sur la plaque d'information sur les pneus et le chargement ① : « Le poids total des occupants et des bagages ne doit jamais dépasser XXX kg ou XXX lb. »

Le poids total des occupants du véhicule, du chargement et des bagages ne doit pas dépasser la valeur indiquée.

- ① Les indications qui figurent sur la plaque d'information sur les pneus et le chargement illustrée ici sont fournies à titre d'exemple. Les données relatives à la pression des pneus sont spécifiques à chaque véhicule et peuvent donc différer des valeurs présentées ici. Vous trouverez le

poids total maximal autorisé dans le cas de votre véhicule sur sa plaque d'information sur les pneus et le chargement.

Nombre de places assises

TIRE		LOADING INFORMATION	
RENSEIGNEMENT		SUR LES PNEUS ET LE CHARGEMENT	
SEATING CAPACITY NOMBRE DE PLACES	TOTAL 7	FRONT AVANT 2	MIDDLE MILIEU 3
		REAR ARRIÈRE 2	
The combined weight of occupants and cargo should never exceed XXX kg or XXX lbs.* Le poids total des occupants et du chargement ne doit jamais dépasser XXX kg ou XXX lb.*			
TIRE PNEU	SIZE DIMENSIONS	COLD TIRE PRESSURE PRESSION DES PNEUS À FROID	SEE OWNER'S MANUAL FOR ADDITIONAL INFORMATION
FRONT AVANT	255/40 ZR18 99YXL	200 KPA, 29 PSI	VOIR LE MANUEL DE L'USAGER POUR PLUS DE RENSEIGNEMENTS
REAR ARRIÈRE	285/35 ZR18 101YXL	200 KPA, 29 PSI	
SPARE DE SECOURS	175/55-18 95P	420 KPA, 40 PSI	

P40.00-2207-31

Le nombre maximal de places assises ① détermine le nombre maximal de personnes pouvant voyager à bord du véhicule. Vous trouverez cette information sur la plaque d'information sur les pneus et le chargement.

- ① Les indications qui figurent sur la plaque d'information sur les pneus et le chargement illustrée ici sont fournies à titre d'exemple. Le nombre de places assises est spécifique à chaque véhicule et peut donc différer des valeurs présentées ici. Vous trouverez le nombre de places assises de votre véhicule sur sa plaque d'information sur les pneus et le chargement.

Détermination de la charge maximale

Les différentes étapes

La méthode suivante a été développée d'après les dispositions applicables aux fabricants en vertu du titre 49, partie 575, du Code américain des règlements fédéraux et conformément au « National Traffic and Motor Vehicle Safety Act of 1966 ».

- ▶ **Etape 1 :** recherchez l'indication « The combined weight of occupants and cargo should never exceed XXX kg or XXX lb. » (« Le poids combiné des occupants et de la

charge ne doit jamais dépasser XXX kg ou XXX lb») qui figure sur les pneus et sur la plaque d'information sur les pneus et le chargement de votre véhicule.

- ▶ **Etape 2 :** déterminez le poids cumulé du conducteur et des passagers qui doivent monter à bord.
- ▶ **Etape 3 :** déduisez des XXX kg ou XXX lb le poids cumulé du conducteur et des passagers.
- ▶ **Etape 4 :** le résultat correspond à la charge autorisée pour le chargement et les bagages. Exemple : pour une valeur « XXX » égale à 1 400 lb et 5 occupants de 150 lb chacun, la charge maximale pour le chargement et les bagages s'élève à 650 lb ($1\,400 - 750 (5 \times 150) = 650$ lb).
- ▶ **Etape 5 :** déterminez le poids cumulé du chargement et des bagages à transporter. Pour des raisons de sécurité, ce poids ne doit pas dépasser la charge autorisée calculée à l'étape 4.

Exemple - étapes 1 à 3

Le tableau suivant contient des exemples de calcul de la charge totale et de la charge utile pour différentes configurations de sièges et un nombre différent d'occupants de poids différent. Dans les exemples suivants, on présuppose une charge maximale de 1 500 lb (680 kg). **Cette valeur ne sert qu'à des fins de démonstration.** Utilisez toujours la charge maximale spécifique à votre véhicule qui figure sur la plaque d'information sur les pneus et le chargement de votre véhicule (> page 322).

Plus le poids total des occupants est élevé, plus la charge maximale pour les bagages est faible.

Informations supplémentaires relatives à la traction d'une remorque (> page 198).

Etape 1

	Exemple 1	Exemple 2	Exemple 3
Poids cumulé maximal des occupants et du chargement (données figurant sur la plaque d'information sur les pneus et le chargement)	1 500 lb (680 kg)	1 500 lb (680 kg)	1 500 lb (680 kg)

Etape 2

	Exemple 1	Exemple 2	Exemple 3
Nombre de personnes dans le véhicule (conducteur et passagers)	5	3	1
Répartition des passagers	Avant : 2 Arrière : 3	Avant : 1 Arrière : 2	Avant : 1
Poids des passagers	Passager 1: 150 lb (68 kg) Passager 2: 180 lb (82 kg) Passager 3: 160 lb (73 kg) Passager 4: 140 lb (63 kg) Passager 5: 120 lb (54 kg)	Passager 1: 200 lb (91 kg) Passager 2: 190 lb (86 kg) Passager 3: 150 lb (68 kg)	Passager 1: 150 lb (68 kg)
Poids total de tous les occupants	750 lb (340 kg)	540 lb (245 kg)	150 lb (68 kg)

Etape 3

	Exemple 1	Exemple 2	Exemple 3
Charge maximale (poids total maximal autorisé figurant sur la plaque d'information sur les pneus et le chargement moins le poids total de tous les occupants)	1 500 lb (680 kg) -750 lb (340 kg) = 750 lb (340 kg)	1 500 lb (680 kg) -540 lb (245 kg) = 960 lb (435 kg)	1 500 lb (680 kg) -150 lb (68 kg) = 1 350 lb (612 kg)

Plaque constructeur du véhicule

Même si vous avez soigneusement calculé la charge totale, assurez-vous de ne pas dépasser le poids total autorisé ni les charges sur essieu autorisées dans le cas de votre véhicule. Vous trouverez des indications à ce sujet sur la plaque constructeur de votre véhicule qui se trouve sur le montant B côté conducteur (> page 322).

Poids total autorisé du véhicule : le poids total du véhicule prenant en compte tous les occupants, le chargement et éventuellement la charge tractée/charge sur timon ne doit pas dépasser le poids total autorisé du véhicule.

Charge sur essieu autorisée : charge maximale autorisée pouvant être supportée par un essieu (essieu avant ou arrière).

Pour être sûr que votre véhicule ne dépasse pas les valeurs maximales autorisées (poids total du véhicule et charges sur essieu maximales autorisées), faites peser votre véhicule chargé (avec conducteur, passagers, chargement et éventuellement charge tractée complète) sur une balance appropriée.

Charge tractée/charge sur timon

La charge tractée/charge sur timon influence le poids total du véhicule. Lorsqu'une remorque est attelée, la charge tractée/charge sur timon fait partie de la charge utile, au même titre que les occupants et les bagages. En

règle générale, la charge tractée/charge sur timon s'élève à 8 % environ du poids total de la remorque et de son chargement.

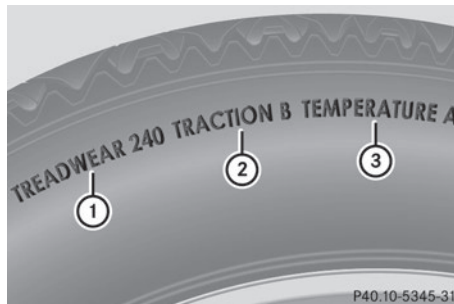
Informations utiles sur les jantes et les pneus**Standards uniformes de classification de la qualité des pneus****Aperçu des classes de qualité des pneus**

Les « Standards uniformes de classification de la qualité des pneus » sont imposés par le gouvernement américain. Ils sont destinés à donner aux conducteurs des informations uniformes et fiables sur les performances des pneus. Les fabricants de pneus doivent classer les pneus sur la base de 3 facteurs de performance : ① la classe d'usure de la bande de roulement, ② la classe de motricité et ③ la classe de température. Ces disposi-

tions ne sont pas applicables au Canada. Cependant, la classe de qualité correspondante est inscrite sur le flanc de tous les pneus en vente libre en Amérique du Nord. L'indication de la classe de qualité se trouve sur le flanc du pneu, entre l'épaulement et le point de largeur maximale.

Exemple :

- **Classe d'usure de la bande de roulement** : 200
- **Classe de motricité** : AA
- **Classe de température** : A

En plus des exigences liées à la classe de qualité, tous les pneus pour voitures particulières doivent satisfaire aux consignes de sécurité prescrites par la loi.

- i** Les valeurs réelles pour les pneus sont spécifiques à chaque véhicule et peuvent différer des valeurs figurant dans l'illustration.

Usure de la bande de roulement

La classe d'usure de la bande de roulement est un classement comparatif basé sur le degré d'usure du pneu lorsqu'il est testé sous des conditions contrôlées lors d'essais sur un parcours officiel du gouvernement américain. Par exemple, s'il était testé sur le parcours du gouvernement, un pneu de classe 150 aurait une tenue de route une fois et demie supérieure à celle d'un pneu de classe 100.

La performance relative des pneus dépend toutefois des conditions d'utilisation réelles et peut diverger considérablement de la norme en fonction des habitudes de conduite, des pratiques de maintenance, des caractéristiques de la chaussée et des conditions climatiques.

Motricité

ATTENTION

L'attribution d'une classe de traction à un pneu repose sur des tests de freinage en ligne droite et ne prend pas en considération les

caractéristiques d'accélération, de conduite en virage, d'aquaplanage ou de traction de pointe.

- !** Evitez de faire patiner les pneus. Ceci peut provoquer des dommages au niveau de la chaîne cinématique.

Les classes de motricité sont, de la plus élevée à la plus faible, AA, A, B et C. Ces classes correspondent à la capacité d'un pneu à s'arrêter sur une chaussée mouillée dans des conditions contrôlées et sur des surfaces d'essai en asphalte et en béton mises à disposition par le gouvernement américain. Un pneu classé C peut avoir une mauvaise motricité.

La vitesse de sécurité sur route mouillée, enneigée ou verglacée est toujours inférieure à la vitesse de sécurité sur chaussée sèche. Soyez particulièrement attentif à l'état de la chaussée dès que la température extérieure s'approche du point de congélation.

Mercedes-Benz vous recommande de veiller à ce que les sculptures des 4 pneus hiver aient une profondeur minimale de $\frac{1}{8}$ pouce (4 mm). Respectez la profondeur minimale prescrite pour les sculptures (\triangleright page 311). Les pneus hiver, par rapport aux pneus été, permettent de réduire la distance de freinage sur de la neige compactée. La distance de freinage reste nettement plus longue que sur des routes sans neige ni verglas. Conduisez par conséquent avec une prudence extrême. Vous trouverez de plus amples informations sur les pneus hiver (pneus M+S) dans la notice d'utilisation numérique.

Température

ATTENTION

La classe de température est déterminée pour un pneu correctement gonflé et non surchargé. L'action individuelle ou combinée de facteurs tels qu'une vitesse trop élevée, une pression de gonflage trop faible ou une solli-

citation excessive peut provoquer une surchauffe, voire la défaillance du pneu.

Les classes de température sont A (la plus élevée), B et C. Elles correspondent à la résistance du pneu à l'échauffement et à sa capacité à dissiper la chaleur lors de tests réalisés sur une roue spécifique dans des conditions contrôlées en laboratoire. Une température élevée constante peut endommager le matériau du pneu et réduire sa durée de vie. Des températures excessives peuvent par ailleurs provoquer une défaillance soudaine du pneu. La classe C correspond aux performances que tous les pneus pour voitures particulières doivent avoir conformément à la norme fédérale de sécurité concernant les véhicules automobiles n° 109 (Federal Motor Vehicle Safety Standard No. 109). Les classes B et A correspondent à des niveaux de performance qui vont au-delà des exigences minimales légales.

Inscriptions figurant sur les pneus

Vue d'ensemble

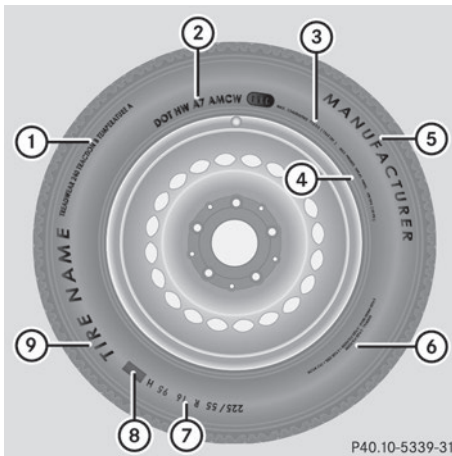

- ① Standards uniformes de classification de la qualité des pneus (> page 333)
- ② DOT, numéro d'identification du pneu (> page 331)

- ③ Charge maximale du pneu (> page 331)
- ④ Pression maximale du pneu (> page 316)
- ⑤ Fabricant
- ⑥ Matériau du pneu (> page 332)
- ⑦ Dimensions du pneu, capacité de charge et indice de vitesse (> page 328)
- ⑧ Code de charge (> page 331)
- ⑨ Nom du pneu

Outre son nom (désignation commerciale) et celui du fabricant, un pneu porte les indications susmentionnées.

- i** Les données relatives aux pneus sont spécifiques à chaque véhicule et peuvent donc différer par rapport à l'illustration.

Dimensions des pneus, capacité de charge et indice de vitesse

⚠ ATTENTION

Si vous dépassez la capacité de charge indiquée sur les pneus ou l'indice de vitesse autorisé, cela peut causer des dommages au niveau des pneus et entraîner leur éclatement. Il y a risque d'accident.

Par conséquent, montez uniquement des pneus dont les dimensions et le type sont agréés pour votre véhicule. Veuillez à respecter la capacité de charge des pneus requise pour le véhicule et l'indice de vitesse.

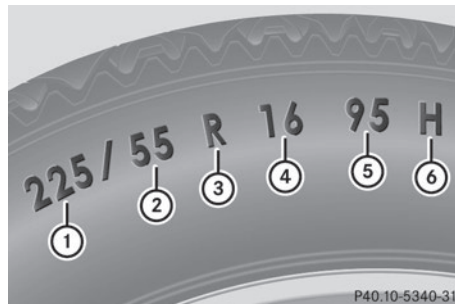

- ① Largeur du pneu
- ② Rapport hauteur/largeur en %
- ③ Code du pneu

- ④ Diamètre de la jante
- ⑤ Indice de charge
- ⑥ Indice de vitesse

Généralité: en fonction des standards définis par le fabricant, les dimensions du pneu inscrites sur le flanc peuvent être ou non précédées d'une lettre.

Lorsque les dimensions ne sont précédées d'aucune lettre (comme dans l'exemple ci-dessus) : pneu pour voitures particulières répondant aux normes de fabrication européennes.

Lorsque les dimensions sont précédées de la lettre « P » : pneu pour voitures particulières répondant aux normes de fabrication américaines.

Lorsque les dimensions sont précédées des lettres « LT » : pneu pour utilitaires légers répondant aux normes de fabrication américaines.

Lorsque les dimensions sont précédées de la lettre « T » : roue de secours compacte avec une pression de gonflage élevée conçue exclusivement pour une utilisation temporaire en cas d'urgence.

Largeur du pneu: la largeur du pneu ① indique la largeur nominale en millimètres.

Rapport hauteur/largeur: le rapport dimensionnel ② indique le rapport entre la hauteur et la largeur du pneu en pour cent. Vous obtenez cette valeur en divisant la hauteur du pneu par sa largeur.

Code du pneu: le code du pneu ③ indique le type de construction. « R » désigne un pneu à carcasse radiale. « D » désigne un pneu à carcasse diagonale et « B » un pneu à carcasse diagonale ceinturée.

Chaque fabricant a la possibilité d'ajouter à la désignation des pneus dont la vitesse maximale est supérieure à 149 mph (240 km/h) l'indication « ZR » (245/40 ZR 18, par exemple).

Diamètre de la jante: le diamètre de la jante ④ correspond au diamètre du siège de bourrelet et non au diamètre du rebord de

jante. Le diamètre de la jante est exprimé en pouces (in).

Indice de charge: l'indice de charge ⑤ est un code numérique indiquant la capacité maximale de charge d'un pneu.

Les pneus ne doivent pas être soumis à une charge supérieure à la charge maximale autorisée. La charge maximale autorisée figure sur la plaque d'information sur les pneus et le chargement qui se trouve sur le montant B côté conducteur (▷ page 322).

Exemple :

Un indice de charge de 91 signifie que le pneu peut supporter une charge maximale de 1 356 lb (615 kg). Pour de plus amples informations sur la charge maximale des pneus en kg et en lb, voir (▷ page 331).

Pour de plus amples informations sur l'indice de charge (voir Code de charge), voir (▷ page 331).

Indice de vitesse: l'indice de vitesse ⑥ indique la vitesse maximale autorisée pour le pneu.

- ❗ Les données relatives aux pneus sont spécifiques à chaque véhicule et peuvent donc différer par rapport à l'illustration.

Indépendamment de l'indice de vitesse, vous devez impérativement respecter les limites de vitesse. Conduisez prudemment et adaptez votre style de conduite aux conditions de circulation.

Pneus été

Indice	Classe de vitesse
Q	jusqu'à 100 mph (160 km/h)
R	jusqu'à 106 mph (170 km/h)
S	jusqu'à 112 mph (180 km/h)
T	jusqu'à 118 mph (190 km/h)
H	jusqu'à 130 mph (210 km/h)
V	jusqu'à 149 mph (240 km/h)
W	jusqu'à 168 mph (270 km/h)

Indice	Classe de vitesse
Y	jusqu'à 186 mph (300 km/h)
ZR...Y	jusqu'à 186 mph (300 km/h)
ZR...(..Y)	supérieure à 186 mph (300 km/h)
ZR	supérieure à 149 mph (240 km/h)

- Chaque fabricant a la possibilité d'ajouter à la désignation des pneus dont la vitesse maximale est supérieure à 149 mph (240 km/h) l'indication « ZR » (245/40 ZR18, par exemple).

L'indication d'utilisation comprend l'indice de charge ⑤ et l'indice de vitesse ⑥.

- Si la désignation de vos pneus comporte l'indication « ZR » et qu'aucune autre indication d'utilisation n'est donnée, adressez-vous au fabricant des pneus pour déterminer la vitesse maximale.

Si vous disposez d'une indication d'utilisation, la vitesse maximale est limitée conformément à l'indice de vitesse spécifié. Exemple : 245/40 ZR18 97 Y. Dans cet exemple, l'indication d'utilisation est « 97 Y ». La lettre « Y » représente l'indice de vitesse. La vitesse maximale du pneu est donc limitée à 186 mph (300 km/h).

- La désignation de tout pneu dont la vitesse maximale est supérieure à 186 mph (300 km/h) doit être munie de l'indication « ZR » et d'une indication d'utilisation placée entre parenthèses. Exemple : 275/40 ZR 18 (99 Y). L'indice de vitesse « (Y) » indique que la vitesse maximale du pneu est supérieure à 186 mph (300 km/h). Pour toute question relative à la détermination de la vitesse maximale, adressez-vous au fabricant des pneus.

Pneus toutes saisons et pneus hiver

Indice	Classe de vitesse
Q M+S ²	jusqu'à 100 mph (160 km/h)
T M+S ²	jusqu'à 118 mph (190 km/h)
H M+S ²	jusqu'à 130 mph (210 km/h)
V M+S ²	jusqu'à 149 mph (240 km/h)

- i** Tous les pneus portant le sigle M+S ne présentent pas les caractéristiques des pneus hiver. Outre le sigle M+S, les pneus hiver portent sur leur flanc un symbole représentant un flocon de neige . Ces pneus répondent aux exigences spécifiques de motricité sur la neige définies par l'Association des manufacturiers du caoutchouc RMA (Rubber Manufacturers Association) et l'Association canadienne de l'industrie du caoutchouc RAC (Rubber Association of Canada). Ils ont été spécialement conçus pour rouler sur la neige.

Un limiteur de vitesse électronique empêche votre véhicule de dépasser les vitesses suivantes :

- Tous les véhicules (à l'exception des véhicules AMG) : 130 mph (210 km/h)
- Véhicules AMG : 155 mph (250 km/h)
- Véhicules AMG avec une vitesse maximale plus élevée : 174 mph (280 km/h)

L'indice de vitesse des pneus montés en usine peut être supérieur à la vitesse maximale autorisée par le limiteur de vitesse électronique.

Assurez-vous, lorsque vous achetez de nouveaux pneus par exemple, qu'ils possèdent l'indice de vitesse requis. Vous trouverez l'indice de vitesse requis pour votre véhicule sous « Equipement pneumatique » (> page 341).

Pour de plus amples informations sur l'interprétation des données relatives aux pneus, adressez-vous à un atelier qualifié.

² ou M+S  pour les pneus hiver.

Code de charge



En plus de l'indice de charge, un code de charge ① peut être inscrit sur le flanc du pneu, après la lettre indiquant l'indice de vitesse ⑥ (▷ page 328).

- Aucune spécification : l'absence de texte (comme dans l'exemple ci-dessus) désigne un pneu ayant une capacité de charge normale (SL)
- XL ou Extra Load : désigne un pneu ayant une capacité de charge supérieure ou un pneu renforcé
- Light Load : désigne un pneu ayant une faible capacité de charge
- C, D, E : désigne une plage de charge qui est fonction de la charge maximale que le pneu peut supporter à une pression déterminée

i Les données relatives aux pneus sont spécifiques à chaque véhicule et peuvent donc différer par rapport à l'illustration.

Charge maximale des pneus



La charge maximale du pneu ① correspond au poids maximal pour lequel un pneu a été homologué.

Les pneus ne doivent pas être soumis à une charge supérieure à la charge maximale autorisée. La charge maximale autorisée figure sur la plaque d'information sur les pneus et le chargement qui se trouve sur le montant B côté conducteur (▷ page 322).

i Les valeurs réelles pour les pneus sont spécifiques à chaque véhicule et peuvent différer des valeurs figurant dans l'illustration.

DOT, numéro d'identification du pneu (TIN)

Normes de sécurité américaines sur les pneus, tout nouveau fabricant de pneus ou toute nouvelle entreprise de rechapage doit inscrire un numéro d'identification à l'intérieur ou sur le flanc de chaque pneu produit ou rechapé.

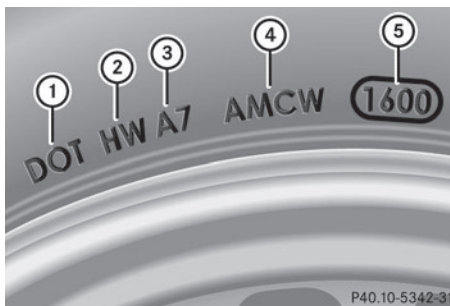

Le numéro d'identification du pneu est unique. Le numéro d'identification du pneu permet aux fabricants de pneus ou aux entreprises de rechapage d'informer plus facilement les acquéreurs d'éventuelles campagnes de rappel et de leur communiquer d'autres informations essentielles pour la sécurité. Il donne à l'acheteur la possibilité d'identifier plus facilement les pneus concernés. Le numéro d'identification du pneu se compose du code d'identification du fabricant ②, des dimensions du pneu ③, du code

du type de pneu ④ et de la date de fabrication ⑤.

DOT (ministère des Transports): la marque de fabrique ① indique que le pneu répond aux exigences du ministère américain des Transports.

Code d'identification du fabricant: le code d'identification du fabricant ② donne des informations relatives au fabricant du pneu. Les pneus neufs possèdent une identification composée de 2 symboles. Les pneus rechapés possèdent une identification composée de 4 symboles.

Pour de plus amples informations sur les pneus rechapés, voir (▷ page 341).

Dimensions du pneu: l'inscription ③ se réfère aux dimensions du pneu.

Code du type de pneu: le code du type de pneu ④ peut être utilisé par le fabricant pour désigner les caractéristiques particulières du pneu.

Date de fabrication: la date de fabrication ⑤ donne des informations sur l'âge du pneu. Le 1er et le 2e chiffres indiquent la semaine de fabrication, « 01 » indiquant la première semaine de l'année. Le 3e et le 4e chiffres indiquent l'année de fabrication. Un pneu portant l'indication « 3208 », par exemple, a été fabriqué au cours de la 32e semaine de l'année 2008.

i Les données relatives aux pneus sont spécifiques à chaque véhicule et peuvent donc différer par rapport à l'illustration.

Composition du pneu

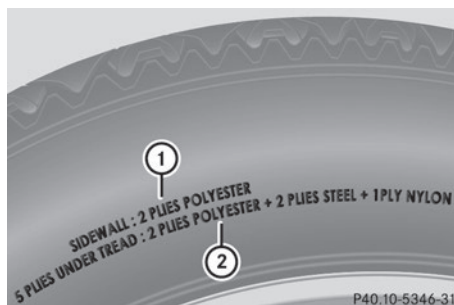

Ces indications décrivent le type de tissus et le nombre de couches au niveau du flanc ① et sous les sculptures ②.

i Les données relatives aux pneus sont spécifiques à chaque véhicule et peuvent donc différer par rapport à l'illustration.

Définitions des termes relatifs aux pneus et au chargement

Structure du pneu et matériaux utilisés

Décrit le nombre de couches ou le nombre de nappes noyées dans la gomme qui constituent la bande de roulement du pneu et ses flancs. Celles-ci sont fabriquées à partir d'acier, de nylon, de polyester et d'autres matériaux.

Bar

Unité métrique pour la pression des pneus. 145,038 livres par pouce carré (psi) et 100 kilopascals (kPa) correspondent à 1 bar.

DOT (ministère des Transports)

Les pneus portant l'identification DOT répondent aux exigences du ministère des Transports américain.

Poids moyen des occupants du véhicule

68 kilogrammes (150 lb) multiplié par le nombre d'occupants autorisés à bord du véhicule.

Standards uniformes de classification de la qualité des pneus

Standards uniformes de classification de la qualité des pneus reposant sur le profil des sculptures, la motricité et la tenue en température. L'évaluation menant à la classification est effectuée par le fabricant selon des consignes de test édictées par le gouvernement américain. La classification correspondante est indiquée sur le flanc du pneu.

Pression de gonflage recommandée

La pression de gonflage recommandée correspond à la pression des pneus montés départ usine sur votre véhicule.

La plaque d'information sur les pneus et le chargement contient les pressions de gonflage recommandées pour des pneus froids (charge et vitesse maximales autorisées du véhicule atteintes).

Le tableau des pressions de gonflage des pneus contient les pressions de gonflage recommandées pour des pneus froids pour différentes conditions d'utilisation du véhicule (charge et/ou vitesse).

Augmentation du poids du véhicule due aux équipements optionnels

Poids cumulé incluant tous les équipements de série et optionnels qui sont disponibles pour le véhicule, indépendamment du fait qu'ils soient montés ou non.

Jantes

Partie de la roue sur laquelle est monté le pneu.

GAWR (charge maximale sur essieu autorisée)

Le GAWR correspond à la charge maximale autorisée sur l'essieu. La charge effective sur essieu ne doit jamais dépasser la charge maximale sur essieu autorisée. La charge maximale sur essieu autorisée figure sur la plaque constructeur du véhicule qui se trouve sur le montant B côté conducteur.

Indice de vitesse

L'indice de vitesse des pneus est mentionné dans la désignation du pneu. Il indique la plage de vitesse autorisée pour un pneu.

GTW (poids total de la remorque)

Le GTW correspond au poids de la remorque plus le poids du chargement, des bagages, des accessoires, etc. qui se trouvent sur la remorque.

GVW (poids total)

Le poids total prend en compte le poids du véhicule ainsi que le carburant, l'outillage, la roue de secours, les accessoires montés, les passagers, les bagages et éventuellement la charge sur timon. Le poids total ne doit jamais dépasser le poids total autorisé (GVWR) qui figure sur la plaque constructeur du véhicule située sur le montant B côté conducteur.

GVWR (poids total autorisé)

Le GVWR correspond au poids total maximal autorisé du véhicule chargé (poids du véhicule incluant tous les accessoires, les passagers, le carburant, les bagages et éventuellement la charge sur timon). Le poids total autorisé figure sur la plaque constructeur du véhicule qui se trouve sur le montant B côté conducteur.

Poids maximal autorisé en charge

Le poids maximal correspond à la somme résultant de l'addition des éléments suivants :

- poids à vide du véhicule
- poids des accessoires
- charge utile maximale
- poids des équipements optionnels montés en usine

Kilopascal (kPa)

Unité métrique pour la pression des pneus. 6,9 kPa correspondent à 1 psi. Une autre unité permettant d'exprimer la pression des pneus est le bar. 100 kilopascals (kPa) correspondent à 1 bar.

Code de charge

En plus de l'indice de charge, le flanc du pneu peut porter un code de charge. Celui-ci donne des précisions sur la capacité de charge du pneu.

Poids à vide

Poids d'un véhicule avec équipement de série et fluides (carburant, huile et liquide de refroidissement au niveau maximum). Le cas échéant, le poids indiqué prend également en compte le climatiseur ainsi que les équipements optionnels, mais pas les passagers ni les bagages.

Charge maximale des pneus

La charge maximale du pneu correspond au poids maximal (exprimé en kg ou en lb) pour lequel un pneu a été homologué.

Pression de gonflage maximale autorisée

Pression de gonflage maximale autorisée pour un pneu.

Charge maximale par pneu

Charge maximale par pneu. Elle se calcule à partir de la charge maximale sur essieu divisée par 2.

PSI (pounds per square inch)

Unité de mesure standard pour la pression des pneus.

Rapport hauteur/section

Rapport entre la hauteur et la largeur du pneu, exprimé en pourcentage.

Pression des pneus

Pression qui agit de l'intérieur vers l'extérieur du pneu sur chaque pouce carré. La pression est exprimée en livres par pouce carré (psi), en kilopascals (kPa) ou en bars. La pression des pneus doit être corrigée uniquement lorsque les pneus sont froids.

Pression de gonflage pour pneus froids

Les pneus sont froids lorsque

- le véhicule est resté immobilisé pendant 3 heures sans que les pneus aient été exposés au rayonnement solaire
- vous avez parcouru moins de 1 mile (1,6 km)

Bande de roulement

Partie du pneu en contact avec la route.

Bourrelet

Le bourrelet sert à maintenir le pneu sur la jante. Afin d'éviter que la longueur du pneu ne varie sur le pourtour de la jante, le bourrelet contient plusieurs tringles.

Flanc

Partie du pneu située entre les sculptures et le bourrelet.

Poids des équipements optionnels

Poids cumulé des équipements optionnels pesant plus que les pièces de série qu'ils remplacent et plus de 2,3 kg (5 lb). Ces équipements optionnels, tels que le système de freinage haute performance, le correcteur de niveau, le porte-bagages sur le toit ou la batterie haute performance, ne sont pas compris dans le poids à vide ni dans le poids des accessoires.

TIN (numéro d'identification du pneu)

Numéro d'identification univoque grâce auquel un fabricant de pneus peut, en cas de rappel de produits par exemple, identifier les pneus concernés et retrouver les acquéreurs. Le numéro d'identification du pneu se compose du code d'identification du fabricant, des dimensions du pneu, du code du type de pneu et de la date de fabrication.

Indice de charge

L'indice de charge est un code indiquant la capacité de charge maximale d'un pneu.

Motricité

Adhérence entraînée par le frottement du pneu sur la chaussée.

TWR (charge sur timon autorisée)

Le TWR correspond au poids maximal autorisé sur la rotule du dispositif d'attelage.

Indicateur d'usure

Fines baguettes (barrettes d'usure) réparties sur la bande de roulement du pneu. Lorsque les sculptures du pneu sont à la hauteur des baguettes, la limite d'usure de $\frac{1}{16}$ in (1,6 mm) est atteinte.

Répartition des passagers

Répartition des occupants du véhicule sur les places prévues.

Limite totale de charge

Charge nominale et charge des bagages plus 68 kg (150 lb) multiplié par le nombre de places dans le véhicule.

Changement de roue**Crevaison**

Vous trouverez des informations sur la procédure à suivre en cas de crevaison dans le chapitre « Aide en cas de crevaison » (▷ page 291). Vous trouverez des informations sur la conduite avec des pneus MOExtended en cas de crevaison sous « Pneus MOExtended (pneus convenant pour le roulage à plat) » (▷ page 292).

Véhicules équipés d'une roue de secours compacte : en cas de crevaison, montez la roue de secours compacte conformément à la description qui figure sous « Montage des roues » (▷ page 336).

Permutation des roues**⚠ ATTENTION**

Si vous permutez les roues avant et arrière alors que les jantes ou les pneus sont de

dimensions différentes, il est possible que le comportement routier soit fortement modifié. En outre, les freins de roue ou les composants de la suspension des roues risquent d'être endommagés. Il y a risque d'accident.

N'intervertissez les roues avant et les roues arrière que si les jantes et les pneus sont de mêmes dimensions.

! Si votre véhicule est équipé du système de contrôle de la pression des pneus, chaque roue est alors munie de composants électroniques.

N'appliquez aucun démonte-pneu dans la zone de la valve. Sinon, les composants électroniques pourraient être endommagés.

Faites permuter les roues uniquement par un atelier qualifié.

Respectez impérativement les instructions et les consignes de sécurité qui figurent dans la section « Montage des roues » (▷ page 336). En fonction des conditions d'utilisation, l'usure des pneus de l'essieu avant diffère de celle des pneus de l'essieu arrière. Permutez les roues avant l'apparition d'une usure caractéristique sur les pneus. On considère comme usure caractéristique l'usure de l'épaulement sur les pneus avant et celle de la bande de roulement centrale sur les pneus arrière.

Si l'équipement pneumatique de votre véhicule le permet, vous pouvez permuter les roues aux intervalles spécifiés dans le carnet de garantie du fabricant de pneus qui se trouve dans les documents du véhicule. Si vous ne possédez pas de carnet de maintenance, permutez les roues tous les 3 000 à 6 000 miles (5 000 à 10 000 km) ou plus tôt si nécessaire, en fonction du degré d'usure des pneus. Ne changez pas le sens de rotation des pneus.

Nettoyez soigneusement les surfaces de contact des roues et des disques de frein lors de chaque permutation. Contrôlez la pression des pneus et redémarrez l'avertisseur de

perte de pression des pneus ou le système de contrôle de la pression des pneus si nécessaire.

Sens de rotation

Les pneus avec sens de rotation prescrit offrent des avantages supplémentaires, par exemple en matière d'aquaplanage. Ces avantages sont effectifs uniquement si vous respectez le sens de rotation prescrit.

Le sens de rotation est repéré par une flèche sur le flanc du pneu.

Stockage des roues

Stockez les roues démontées dans un endroit frais et sec, si possible à l'abri de la lumière. Protégez les pneus de l'huile, de la graisse ou du carburant.

Nettoyage des jantes

ATTENTION

Le jet d'eau d'une buse à jet circulaire (fraise à dégraisser) peut entraîner des dommages non visibles de l'extérieur sur les pneus ou les éléments du train de roulement. Les composants endommagés de cette manière peuvent tomber en panne inopinément. Il y a risque d'accident.

N'utilisez pas un nettoyeur haute pression équipé d'une buse à jet circulaire pour nettoyer le véhicule. Faites immédiatement remplacer les pneus ou les éléments du train de roulement endommagés.

Montage des roues

Préparation du véhicule

- ▶ **Véhicules équipés d'une roue de secours compacte:** pour monter la roue de secours compacte en cas de crevaison, suivez les remarques supplémentaires rela-

tives à la préparation du véhicule qui figurent sous « En cas de crevaison » (▷ page 291).

- ▶ Arrêtez le véhicule sur un sol stable, plat et non glissant.
- ▶ Déchargez les bagages lourds.
- ▶ Serrez manuellement le frein de stationnement électrique.
- ▶ Placez les roues avant en ligne droite.
- ▶ Mettez la boîte de vitesses sur **P**.
- ▶ **Véhicules équipés du Pack AIRMATIC:** assurez-vous que le niveau route (Highway) est sélectionné (▷ page 167).
- ▶ Arrêtez le moteur.
- ▶ **Véhicules sans fonction KEYLESS-GO:** retirez la clé du contacteur d'allumage.
- ▶ **Véhicules équipés de la fonction KEYLESS-GO:** ouvrez la porte du conducteur. L'électronique de bord passe alors en position **0**. Cela correspond à « clé retirée ».
- ▶ **Véhicules équipés de la fonction KEYLESS-GO:** retirez la touche de démarrage et d'arrêt du contacteur d'allumage (▷ page 140).
- ▶ Sortez l'outillage de changement de roue du véhicule, si votre équipement en est doté.
- ▶ Immobilisez le véhicule pour qu'il ne puisse pas se mettre à rouler.

i A l'exception de quelques véhicules destinés à certains pays, les véhicules ne sont pas équipés d'un outillage de changement de roue. Adressez-vous à un point de service Mercedes-Benz afin de vous informer sur les outillages de changement de roue nécessaires pour une permutation sur votre véhicule.

L'outillage nécessaire au changement de roue peut par exemple comprendre les éléments suivants:

- Cric
- Cale
- Clé démonte-roue

Immobilisation du véhicule

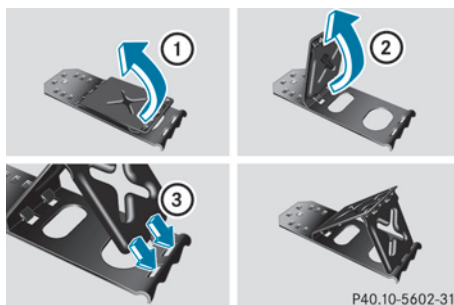

P40.10-5602-31

Si votre véhicule est équipé d'une cale, vous la trouverez dans l'outillage de changement de roue (▷ page 290).

La cale pliante constitue un moyen supplémentaire d'immobiliser le véhicule et d'empêcher qu'il ne se mette à rouler (lors d'un changement de roue, par exemple).

- ▶ Relevez les 2 plaques ①.
- ▶ Dépliez la plaque inférieure vers l'extérieur ②.
- ▶ Engagez complètement les ergots de la plaque inférieure dans les orifices de la plaque de base ③.



P40.00-2193-31

Immobilisation du véhicule sur un sol horizontal

- ▶ **Sur un sol horizontal:** placez une cale ou un autre objet approprié devant et derrière la roue diagonalement opposée à la roue à remplacer.



P40.00-2194-31

Immobilisation du véhicule sur une descente douce

- ▶ **Sur une descente douce:** placez une cale ou un autre objet approprié sous chacune des roues avant et arrière.

Levage du véhicule

⚠ ATTENTION

Si vous ne placez pas correctement le cric sous le point d'appui prévu à cet effet sur le véhicule, le cric risque de glisser lorsque le véhicule est soulevé. Il y a risque de blessure. Placez le cric uniquement sous le point d'appui prévu à cet effet sur le véhicule. Le pied du cric doit se trouver directement en dessous du point d'appui du véhicule.

- ▶ **Véhicules AMG équipés d'une roue de secours d'urgence « Minispare »:** n'utilisez la roue de secours d'urgence « Minispare » **que sur l'essieu arrière**. Si vous montez la roue de secours d'urgence « Minispare » sur l'essieu avant, le système de freinage risque d'être endommagé.

Si un pneu de l'essieu avant est défectueux, remplacez d'abord une roue intacte de l'essieu arrière par la roue de secours d'urgence « Minispare ». La roue défectueuse de l'essieu avant est ensuite remplacée par la roue intacte de l'essieu arrière.

Tenez impérativement compte de l'étiquette de rappel située sur la roue de secours d'urgence « Minispare ».

❗ Placez le cric uniquement sous l'un des points de levage prévus à cet effet. Sinon, vous risquez d'endommager le véhicule.

Tenez compte des remarques suivantes lors du soulèvement du véhicule :

- Pour soulever le véhicule, utilisez uniquement le cric testé et agréé par Mercedes-Benz pour votre véhicule. En cas d'utilisation non conforme du cric, celui-ci risque de glisser lorsque le véhicule est soulevé.
- Le cric n'est prévu que pour soulever le véhicule pendant une durée limitée lors d'un changement de roue. Le cric n'est pas conçu pour effectuer des travaux de maintenance sous le véhicule.
- Evitez de changer une roue lorsque le véhicule se trouve sur un terrain en pente (montée ou descente).
- Avant de soulever le véhicule, immobilisez-le avec le frein de stationnement et des cales pour l'empêcher de se mettre à rouler. Ne desserrez jamais le frein de stationnement tant que le véhicule est soulevé.
- Le cric doit reposer sur une surface plane, ferme et non glissante. Sur sol meuble, vous devez placer sous le cric un support large qui puisse supporter la charge. Sur sol glissant, vous devez utiliser une protection antidérapante (un tapis en caoutchouc sur du carrelage, par exemple).
- Ne placez pas de bloc de bois ou d'objet similaire comme embase sous le cric. Sinon, en raison de la hauteur limitée, le cric ne pourrait pas se déplier suffisamment pour atteindre sa capacité de charge normale.
- Veillez à ce que le bord inférieur du pneu ne se trouve pas à plus de 1,2 in (3 cm) du sol.
- Ne mettez jamais vos mains ou vos pieds sous le véhicule lorsqu'il est soulevé.
- Ne vous glissez jamais sous le véhicule lorsqu'il est soulevé.
- Ne démarrez jamais le moteur lorsque le véhicule est soulevé.

- N'ouvrez ou ne fermez jamais de porte ni le hayon lorsque le véhicule est soulevé.
- Veillez à ce que personne ne se trouve dans le véhicule lorsqu'il est soulevé.

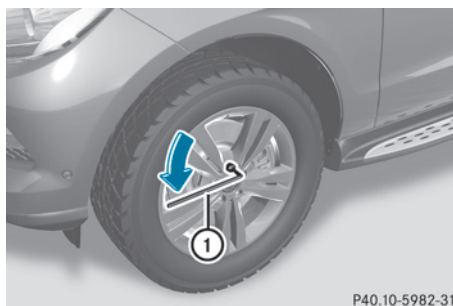

- A l'aide de la clé démonte-roue ①, dévissez les vis de la roue à changer de 1 tour environ. Ne les dévissez pas complètement.

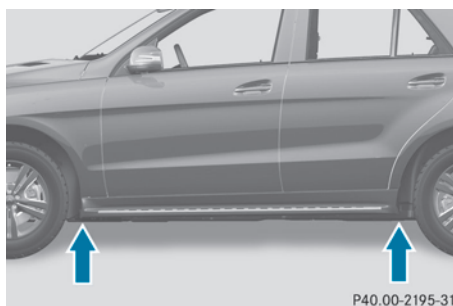

Les points d'appui du cric se trouvent derrière les passages des roues avant et devant les passages des roues arrière (flèches).

- Prenez la clé polygonale à cliquet dans l'outillage de bord et emboîtez-la dans le six-pans du cric de manière à ce que l'inscription **AUF** soit visible.

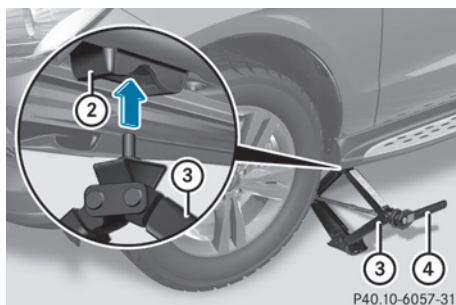

- ▶ Mettez le cric (3) en place sous le point d'appui (2).
- Pour cela, le mandrin de centrage du cric doit être introduit dans l'ouverture prévue à cet effet au niveau du point d'appui.

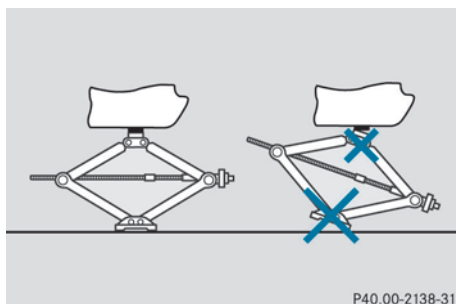

Exemple

- ▶ Veillez à ce que le pied du cric se trouve directement en dessous du point d'appui.
- ▶ Tournez la clé polygonale à cliquet (4) jusqu'à ce que le cric (3) soit parfaitement en place sous le point d'appui (2) et que la surface d'appui du cric repose entièrement sur le sol.
- ▶ Continuez de tourner la clé polygonale à cliquet (4) jusqu'à ce que le pneu soit à 1,2 pouce (3 cm) au maximum au-dessus du sol.

Dépose de la roue

- ❗ Ne posez pas les vis de roue dans le sable ou dans la saleté. Sinon, le filetage des vis de roue et le taraudage des moyeux de roue

pourraient être endommagés lors du vissage.

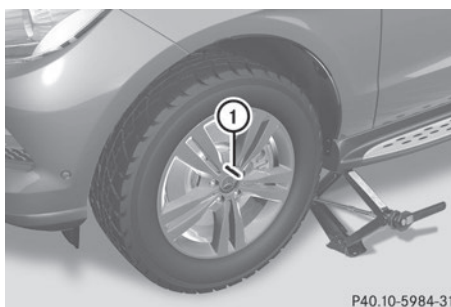

- ▶ Enlevez la vis de roue qui se trouve en haut.
- ▶ Vissez le goujon de centrage (1) à la place de la vis.
- ▶ Dévissez complètement les autres vis.
- ▶ Enlevez la roue.

Montage d'une nouvelle roue

⚠ ATTENTION

Si les vis de roue sont huilées ou graissées et que les vis de roue ou le taraudage du moyeu de roue sont endommagés, les vis de roue risquent de se desserrer. Vous risquez alors de perdre une roue pendant la marche. Il y a risque d'accident.

Ne huilez ni ne graissez jamais les vis de roue. Si le taraudage est endommagé, prenez immédiatement contact avec un atelier qualifié. Faites remplacer les vis de roue endommagées ou le taraudage du moyeu de roue endommagé. Ne reprenez pas la route.

⚠ ATTENTION

Si vous vissez les vis ou écrous de roue lorsque le véhicule est soulevé, le cric risque de glisser. Il y a risque de blessure.

Serrez les vis ou écrous de roue uniquement lorsque le véhicule est abaissé.

- ❗ Pour éviter d'endommager la peinture, maintenez la roue fermement contre le moyeu pendant que vous serrez la 1re vis de roue.

Respectez impérativement les instructions et les consignes de sécurité relatives au « Changement de roue » (▷ page 335).

Utilisez uniquement des vis de roue prévues pour le type de roue monté et pour votre véhicule. Pour des raisons de sécurité, Mercedes-Benz vous recommande d'utiliser exclusivement les vis de roue agréées pour les véhicules Mercedes-Benz et pour le type de roue monté.

❗ Utilisez impérativement les vis de roue ② pour monter la roue de secours d'urgence « à pneu pliable ». Si vous utilisez d'autres vis de roue pour monter la roue de secours d'urgence « à pneu pliable », le système de freinage risque d'être endommagé.

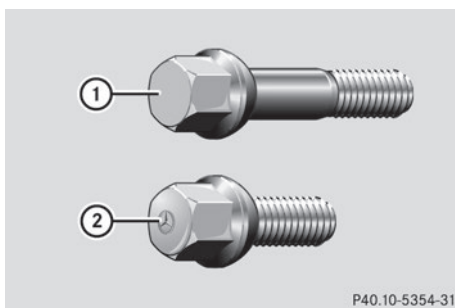

P40.10-5354-31

- ① Vis pour les roues montées d'usine
- ② Vis pour roue de secours compacte « Mini-spare »

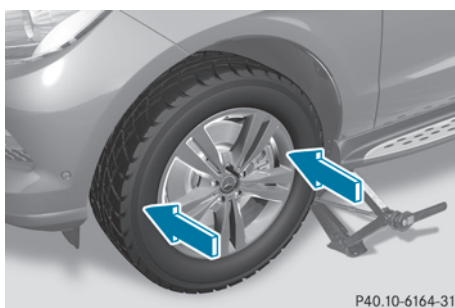

P40.10-6164-31

- ▶ Nettoyez les surfaces de contact entre la roue et le moyeu.
- ▶ Glissez la nouvelle roue sur le goujon de centrage et appliquez-la contre le moyeu.

- ▶ Posez les vis de roue et serrez-les légèrement.
- ▶ Dévissez le goujon de centrage.
- ▶ Posez la dernière vis de roue et serrez-la légèrement.

Abaissement du véhicule

⚠ ATTENTION

Si vous ne serrez pas les vis ou les écrous de roue au couple de serrage prescrit, les roues peuvent se détacher. Il y a risque d'accident. Après un changement de roue, faites immédiatement contrôler le couple de serrage par un atelier qualifié.

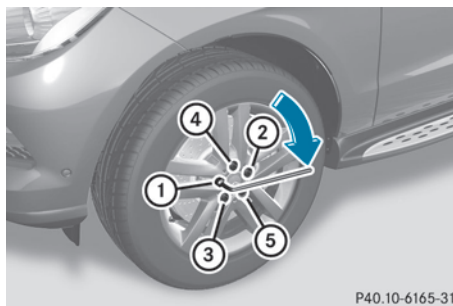

P40.10-6165-31

- ▶ Emboîtez la clé polygonale à cliquet dans le six-pans du cric de manière à ce que l'inscription **AB** soit visible.
- ▶ Tournez la clé polygonale à cliquet jusqu'à ce que le véhicule repose de nouveau sur le sol.
- ▶ Mettez le cric de côté.
- ▶ Serrez les vis de roue uniformément dans l'ordre indiqué ① à ⑤, c'est-à-dire en diagonale. Le couple de serrage doit être de **110 lb-ft (150 Nm)**.
- ▶ Ramenez le cric dans sa position initiale.
- ▶ Rangez le cric et le reste de l'outillage de changement de roue dans le compartiment de rangement situé sous le plancher du compartiment de chargement.
- ▶ Contrôlez la pression du pneu de la roue nouvellement montée et corrigez-la si nécessaire.

Respectez la pression de gonflage recommandée (▷ page 313).

- i** Véhicules équipés du système de contrôle de la pression des pneus : toutes les roues montées doivent être équipées de capteurs opérationnels.

Combinaisons de jantes et de pneus

Remarques générales

- !** Pour des raisons de sécurité, Mercedes-Benz vous recommande d'utiliser uniquement les pneus, les jantes et les accessoires agréés spécialement par Mercedes-Benz pour votre véhicule.

Ces pneus sont spécialement adaptés aux systèmes de régulation, tels que l'ABS ou l'ESP®, et portent l'une des désignations suivantes :

- MO = Mercedes-Benz Original
- MOE = Mercedes-Benz Original Extended (convenant pour le roulage à plat)
- MO1 = Mercedes-Benz Original (uniquement certains pneus AMG)

Utilisez les pneus Mercedes-Benz Original Extended uniquement sur les jantes spécialement contrôlées par Mercedes-Benz. Utilisez uniquement les pneus, les jantes et les accessoires qui ont été testés et recommandés par Mercedes-Benz. Sinon, cela risque d'entraîner une dégradation du comportement du véhicule, par exemple du point de vue de la tenue de route, des bruits de roulement et de la consommation. En outre, d'autres dimensions de pneus peuvent entraîner sous charge un frottement des pneus contre la carrosserie ou les éléments de l'essieu. Les pneus ou le véhicule peuvent être endommagés.

Mercedes-Benz décline toute responsabilité pour les dommages générés par l'utilisation de pneus, jantes ou accessoires autres que ceux qui ont été testés et recommandés.

Pour de plus amples informations sur les combinaisons de pneus et de jantes autorisées, adressez-vous à un atelier qualifié.

- !** Les pneus rechapés ne sont pas testés ni recommandés par Mercedes-Benz car les détériorations antérieures ne peuvent pas toujours être détectées au rechapage. Mercedes-Benz ne peut donc pas garantir la sécurité de marche. N'utilisez pas de pneus d'occasion lorsque vous ignorez l'usage qui en a été fait auparavant.

Vue d'ensemble des abréviations utilisées pour les tableaux suivants relatifs à l'équipement pneumatique :

- AV/AR : essieu avant et essieu arrière
- AV : essieu avant
- AR : essieu arrière

Vous trouverez les pressions de gonflage recommandées pour différentes conditions d'utilisation du véhicule

- sur la plaque d'information sur les pneus et le chargement située sur le montant B côté conducteur
- dans le tableau des pressions de gonflage des pneus qui se trouve à l'intérieur de la trappe du réservoir

Tenez compte des remarques relatives aux pressions de gonflage recommandées et aux différentes conditions d'utilisation du véhicule (▷ page 313).

Contrôlez la pression de gonflage régulièrement et uniquement lorsque les pneus sont froids. Suivez les recommandations de maintenance du fabricant de pneus qui se trouvent dans le porte-documents du véhicule.

Remarques concernant l'équipement du véhicule : le véhicule

- doit toujours être équipé de jantes de même taille sur un essieu (gauche/droite)
- doit toujours être équipé de pneus de même modèle (pneus été, pneus MOExtended, pneus hiver)

Départ usine, les véhicules équipés de pneus MOExtended ne disposent pas du kit anticre-

vaision TIREFIT. Si vous montez sur votre véhicule des pneus qui ne conviennent pas pour le roulage à plat (des pneus hiver, par exemple), équipez-le en plus d'un kit anticrevaison TIREFIT. Vous pouvez vous procurer un kit anticrevaison TIREFIT dans un atelier qualifié.

- i** Certaines combinaisons de jantes et de pneus ne sont livrables départ usine que dans certains pays.
- i** Vous trouverez dans les pages suivantes des informations sur les jantes et les dimensions agréées pour les pneus hiver. Les pneus hiver ne sont pas livrables départ usine, que ce soit de série ou en tant qu'équipement optionnel.

Si vous souhaitez équiper votre véhicule de pneus hiver agréés, il se peut que vous ayez également besoin de jantes de dimensions correspondantes. Les dimensions des pneus hiver agréés peuvent différer de celles de l'équipement pneumatique de série. Cela dépend du modèle et de son équipement d'usine.

Vous pouvez vous procurer des pneus et des jantes ainsi que des informations supplémentaires auprès d'un atelier qualifié.

Équipement pneumatique
ML 250 BlueTEC 4MATIC
Pneus été
R18

Pneus	Jantes alliage
AV/AR: 255/55 R 18 105 V	AV/AR: 8,0 J x 18 H2 Déport de jante: 2,21 in (56 mm)

R19

Pneus	Jantes alliage
AV/AR: 225/50 R 19 103 W ³	AV/AR: 8,5 J x 19 H2 Déport de jante: 2,44 in (62 mm)
AV/AR: 255/50 R 19 103 W ³	AV/AR: 8,0 J x 19 H2 Déport de jante: 2,21 in (56 mm)
AV/AR: 255/50 R 19 103 W ^{3, 4}	AV/AR: 8,5 J x 19 H2 Déport de jante: 2,32 in (59 mm)

R20

Pneus	Jantes alliage
AV/AR: 265/45 R 20 104 Y ^{3, 4}	AV/AR: 9,0 J x 20 H2 Déport de jante: 2,24 in (57 mm)

R21

Pneus	Jantes alliage
AV/AR: 265/40 R 21 105 Y XL ^{4, 5, 6}	AV/AR: 9,0 J x 21 H2 Déport de jante: 2,09 in (53 mm)

³ Également disponible dans la version MOExtended.

⁴ Le montage de chaînes neige n'est pas autorisé. Tenez compte des remarques qui figurent dans la section « Chaînes neige ».

⁵ Tenez compte des remarques relatives aux jantes de grande taille qui figurent dans la section « Combinaisons de jantes et de pneus », sous « Remarques générales ».

⁶ Uniquement pour les véhicules équipés d'une suspension pneumatique.

Pneus toutes saisons**R17**

Pneus	Jantes alliage
AV/AR: 235/65 R 17 104 H M+S	AV/AR: 7,5 J x 17 H2 Déport de jante: 2,09 in (53 mm)



Pneus hiver**R17**

Pneus	Jantes alliage
AV/AR: 235/65 R 17 104 H M+S 	AV/AR: 7,5 J x 17 H2 Déport de jante: 2,09 in (53 mm)

R18

Pneus	Jantes alliage
AV/AR: 255/55 R 18 105 H M+S 	AV/AR: 8,0 J x 18 H2 Déport de jante: 2,21 in (56 mm)

R19

Pneus	Jantes alliage
AV/AR: 225/50 R 19 103 W ³	AV/AR: 8,5 J x 19 H2 ET 62 Déport de jante: 2,44 in (62 mm)
AV/AR: 255/50 R 19 107 H XL M+S  ³	AV/AR: 8,0 J x 19 H2 ET 56 Déport de jante: 2,21 in (56 mm)
AV/AR: 255/50 R 19 107 H XL M+S  ^{3,4}	AV/AR: 8,5 J x 19 H2 ET 59 Déport de jante: 2,32 in (59 mm)

ML 350**Pneus toutes saisons****R18**

Pneus	Jantes alliage
AV/AR: 255/55 R 18 105 H M+S	AV/AR: 8,0 J x 18 H2 Déport de jante: 2,21 in (56 mm)

³ Egalement disponible dans la version MOExtended.

⁴ Le montage de chaînes neige n'est pas autorisé. Tenez compte des remarques qui figurent dans la section « Chaînes neige ».

R19

Pneus	Jantes alliage
AV/AR: 225/50 R 19 103 W ³	AV/AR: 8,5 J x 19 H2 Déport de jante: 2,44 in (62 mm)
AV/AR: 255/50 R 19 107 H XL M+S ³	AV/AR: 8,0 J x 19 H2 Déport de jante: 2,21 in (56 mm)
AV/AR: 255/50 R 19 107 H XL M+S ^{3,7}	AV/AR: 8,5 J x 19 H2 Déport de jante: 2,32 in (59 mm)
AV/AR: 255/50 R 19 107 H XL M+S ^{3,7}	AV/AR: 8,5 J x 19 H2 Déport de jante: 2,44 in (62 mm)



R20

Pneus	Jantes alliage
AV/AR: 265/45 R 20 108 H XL M+S ^{3,7}	AV/AR: 9,0 J x 20 H2 Déport de jante: 2,24 in (57 mm)

Pneus hiver
R18

Pneus	Jantes alliage
AV/AR: 255/55 R 18 105 H M+S 	AV/AR: 8,0 J x 18 H2 Déport de jante: 2,21 in (56 mm)

R19

Pneus	Jantes alliage
AV/AR: 225/50 R 19 103 W ³	AV/AR: 8,5 J x 19 H2 Déport de jante: 2,44 in (62 mm)
AV/AR: 255/50 R 19 107 H XL M+S  ³	AV/AR: 8,0 J x 19 H2 Déport de jante: 2,21 in (56 mm)
AV/AR: 255/50 R 19 107 H XL M+S  ^{3,7}	AV/AR: 8,5 J x 19 H2 Déport de jante: 2,32 in (59 mm)

³ Egalement disponible dans la version MOExtended.

⁷ Le montage de chaînes neige n'est pas autorisé. Tenez compte des remarques qui figurent dans la section « Chaînes neige ».

ML 350 4MATIC

Pneus toutes saisons

R18

Pneus	Jantes alliage
AV/AR: 255/55 R 18 105 H M+S	AV/AR: 8,0 J x 18 H2 Déport de jante : 2,21 in (56 mm)

R19

Pneus	Jantes alliage
AV/AR: 225/50 R 19 103 W ³	AV/AR: 8,5 J x 19 H2 Déport de jante : 2,44 in (62 mm)
AV/AR: 255/50 R 19 107 H XL M+S ³	AV/AR: 8,0 J x 19 H2 Déport de jante : 2,21 in (56 mm)
AV/AR: 255/50 R 19 107 H XL M+S ^{3,7}	AV/AR: 8,5 J x 19 H2 Déport de jante : 2,32 in (59 mm)
AV/AR: 255/50 R 19 107 H XL M+S ^{3,7}	AV/AR: 8,5 J x 19 H2 Déport de jante : 2,44 in (62 mm)

R20

Pneus	Jantes alliage
AV/AR: 265/45 R 20 108 H XL M+S ^{3,7}	AV/AR: 9,0 J x 20 H2 Déport de jante : 2,24 in (57 mm)

Pneus hiver



R18

Pneus	Jantes alliage
AV/AR: 255/55 R 18 105 H M+S 	AV/AR: 8,0 J x 18 H2 Déport de jante : 2,21 in (56 mm)

³ Egalement disponible dans la version MOExtended.

⁷ Le montage de chaînes neige n'est pas autorisé. Tenez compte des remarques qui figurent dans la section « Chaînes neige ».

R19

Pneus	Jantes alliage
AV/AR: 225/50 R 19 103 W ³	AV/AR: 8,5 J x 19 H2 Déport de jante: 2,44 in (62 mm)
AV/AR: 255/50 R 19 107 H XL M+S  ³	AV/AR: 8,0 J x 19 H2 Déport de jante: 2,21 in (56 mm)
AV/AR: 255/50 R 19 107 H XL M+S  ^{3,7}	AV/AR: 8,5 J x 19 H2 Déport de jante: 2,32 in (59 mm)

ML 350 BlueTEC 4MATIC
Pneus toutes saisons
R18

Pneus	Jantes alliage
AV/AR: 255/55 R 18 105 H M+S	AV/AR: 8,0 J x 18 H2 Déport de jante: 2,21 in (56 mm)

R19

Pneus	Jantes alliage
AV/AR: 225/50 R 19 103 W ³	AV/AR: 8,5 J x 19 H2 Déport de jante: 2,44 in (62 mm)
AV/AR: 255/50 R 19 107 H XL M+S ³	AV/AR: 8,0 J x 19 H2 Déport de jante: 2,21 in (56 mm)
AV/AR: 255/50 R 19 107 H XL M+S ^{3,7}	AV/AR: 8,5 J x 19 H2 Déport de jante: 2,32 in (59 mm)
AV/AR: 255/50 R 19 107 H XL M+S ^{3,7}	AV/AR: 8,5 J x 19 H2 Déport de jante: 2,44 in (62 mm)

R20

Pneus	Jantes alliage
AV/AR: 265/45 R 20 108 H XL M+S ^{3,7}	AV/AR: 9,0 J x 20 H2 Déport de jante: 2,24 in (57 mm)



³ Egalement disponible dans la version MOExtended.

⁷ Le montage de chaînes neige n'est pas autorisé. Tenez compte des remarques qui figurent dans la section « Chaînes neige ».

Pneus hiver**R18**

Pneus	Jantes alliage
AV/AR: 255/55 R 18 105 H M+S 	AV/AR: 8,0 J x 18 H2 Déport de jante: 2,21 in (56 mm)

R19

Pneus	Jantes alliage
AV/AR: 225/50 R 19 103 W ³	AV/AR: 8,5 J x 19 H2 Déport de jante: 2,44 in (62 mm)
AV/AR: 255/50 R 19 107 H XL M+S  ³	AV/AR: 8,0 J x 19 H2 Déport de jante: 2,21 in (56 mm)
AV/AR: 255/50 R 19 107 H XL M+S  ^{3,7}	AV/AR: 8,5 J x 19 H2 Déport de jante: 2,32 in (59 mm)

ML 550 4MATIC**Pneus toutes saisons****R19**

Pneus	Jantes alliage
AV/AR: 225/50 R 19 103 W ³	AV/AR: 8,5 J x 19 H2 Déport de jante: 2,44 in (62 mm)
AV/AR: 255/50 R 19 107 H XL M+S ³	AV/AR: 8,0 J x 19 H2 Déport de jante: 2,21 in (56 mm)
AV/AR: 255/50 R 19 107 H XL M+S ^{3,7}	AV/AR: 8,5 J x 19 H2 Déport de jante: 2,32 in (59 mm)
AV/AR: 255/50 R 19 107 H XL M+S ^{3,7}	AV/AR: 8,5 J x 19 H2 Déport de jante: 2,44 in (62 mm)



R20

Pneus	Jantes alliage
AV/AR: 265/45 R 20 108 H XL M+S ^{3,7}	AV/AR: 9,0 J x 20 H2 Déport de jante: 2,24 in (57 mm)

³ Egalement disponible dans la version MOExtended.

⁷ Le montage de chaînes neige n'est pas autorisé. Tenez compte des remarques qui figurent dans la section « Chaînes neige ».

Pneus hiver
R19

Pneus	Jantes alliage
AV/AR: 225/50 R 19 103 W ³	AV/AR: 8,5 J x 19 H2 Déport de jante: 2,44 in (62 mm)
AV/AR: 255/50 R 19 107 H XL M+S  ³	AV/AR: 8,0 J x 19 H2 Déport de jante: 2,21 in (56 mm)
AV/AR: 255/50 R 19 107 H XL M+S  ^{3,7}	AV/AR: 8,5 J x 19 H2 Déport de jante: 2,32 in (59 mm)

ML 63 AMG 4MATIC
Pneus été
R20

Pneus	Jantes alliage
AV/AR: 265/45 ZR 20 108 Y XL ⁷	AV/AR: 9,0 J x 20 H2 Déport de jante: 1,61 in (41 mm)

R21

Pneus	Jantes alliage
AV/AR: 295/35 ZR 21 107 Y XL ⁷	AV/AR: 10,0 J x 21 H2 Déport de jante: 2,21 in (56 mm)

Pneus hiver
R20

Pneus	Jantes alliage
AV/AR: 255/45 R 20 105 V XL M+S 	AV/AR: 9,0 J x 20 H2 Déport de jante: 1,61 in (41 mm)

³ Egalement disponible dans la version MOExtended.

⁷ Le montage de chaînes neige n'est pas autorisé. Tenez compte des remarques qui figurent dans la section « Chaînes neige ».

R21

Pneus	Jantes alliage
AV/AR: 295/35 R 21 107 V XL M+S  7	AV/AR: 10,0 J x 21 H2 Déport de jante: 2,21 in (56 mm)

Roue de secours compacte

Consignes de sécurité importantes

 ATTENTION

La roue de secours ou la roue de secours d'urgence et la roue à changer peuvent avoir des dimensions et des types de jantes et de pneus différents. Si vous montez la roue de secours ou la roue de secours d'urgence, il est possible que le comportement routier soit fortement modifié. Il y a risque d'accident.

Pour éviter de prendre des risques,

- adaptez votre style de conduite et conduisez prudemment
- ne montez jamais plus d'une roue de secours d'urgence ou plus d'une roue de secours normale présentant des différences avec la roue à changer
- n'utilisez une roue de secours compacte ou une roue de secours d'urgence présentant des différences avec la roue à changer que temporairement
- ne désactivez pas l'ESP®
- faites remplacer la roue de secours ou la roue de secours d'urgence présentant des dimensions différentes dans l'atelier qualifié le plus proche. Tenez impérativement compte des dimensions de jantes et de pneus appropriées ainsi que du type de pneus.

! Véhicules AMG équipés d'une roue de secours d'urgence « Minispare »: n'utilisez la roue de secours d'urgence « Minispare » que sur l'essieu arrière. Si vous montez la roue de secours d'urgence

« Minispare » sur l'essieu avant, le système de freinage risque d'être endommagé.

Si un pneu de l'essieu avant est défectueux, remplacez d'abord une roue intacte de l'essieu arrière par la roue de secours d'urgence « Minispare ». La roue défectueuse de l'essieu avant est ensuite remplacée par la roue intacte de l'essieu arrière.

Tenez impérativement compte de l'étiquette de rappel située sur la roue de secours d'urgence « Minispare ».

Si vous roulez avec une roue de secours compacte ou une roue de secours normale présentant des dimensions différentes, ne dépassez pas la vitesse maximale autorisée de 50 mph (80 km/h).

Le montage de chaînes neige sur les roues de secours compactes n'est pas autorisé.

Remarques générales

Le montage de la roue de secours compacte est décrit sous « Montage des roues » (▷ page 336).

Contrôlez également la pression du pneu de la roue de secours compacte à intervalles réguliers ainsi qu'avant les longs trajets et corrigez-la si nécessaire (▷ page 313). Reportez-vous à la valeur figurant sur la roue ou dans le chapitre « Jantes et pneumatiques » (▷ page 353).

Le pneu de la roue de secours compacte peut aussi être monté dans le sens de rotation inverse. Respectez les conditions d'utilisation temporaire ainsi que la limite de vitesse indiquée sur la roue de secours compacte.

⁷ Le montage de chaînes neige n'est pas autorisé. Tenez compte des remarques qui figurent dans la section « Chaînes neige ».

Remplacez les pneus au plus tard au bout de 6 ans, indépendamment de leur degré d'usure. Cette remarque vaut également pour la roue de secours compacte.

Extraction de la roue de secours compacte

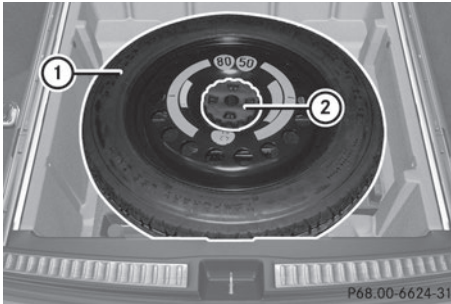

Roue de secours compacte (exemple : véhicule sans plancher de compartiment de chargement verrouillable)

La roue de secours compacte « Minispare » se trouve dans le compartiment de rangement situé sous le plancher du compartiment de chargement.

- ▶ Relevez le plancher du compartiment de chargement (> page 266).
- ▶ **Véhicules équipés d'un dispositif d'attelage :** retirez le bac de rangement de la rotule (> page 200).
- ▶ **Véhicules sans plancher de compartiment de chargement verrouillable :** tournez le dispositif de fixation de la roue de secours compacte ② dans le sens inverse des aiguilles d'une montre, puis retirez-le.
- ▶ Retirez la roue de secours compacte « Minispare » ①.

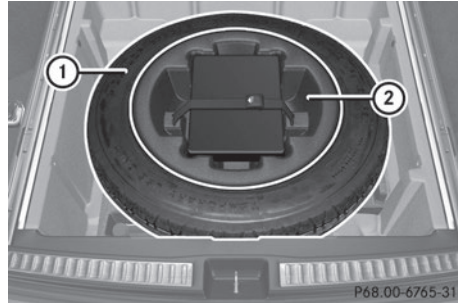

Véhicules équipés d'un plancher de compartiment de chargement verrouillable

- ▶ **Véhicules équipés d'un plancher de compartiment de chargement verrouillable :** sortez le contenu du bac de rangement ②.
- ▶ Tournez la vis de fixation centrale du bac de rangement ② et de la roue de secours compacte « Minispare » ① dans le sens inverse des aiguilles d'une montre, puis retirez-la.
- ▶ Retirez le bac de rangement ②.
- ▶ Retirez la roue de secours compacte « Minispare » ①.

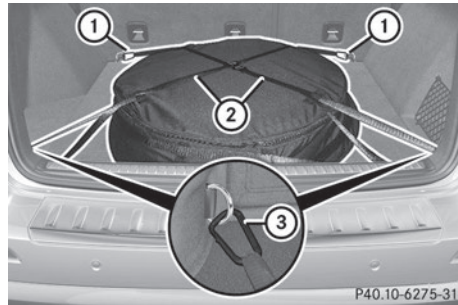

Sur les véhicules équipés du système de sonorisation Bang & Olufsen, la roue de secours compacte « Minispare » est rangée dans sa housse. La housse de la roue de secours est fixée aux anneaux d'arrimage qui se trouvent dans le compartiment de chargement.

- ▶ **Extraction de la roue de secours compacte :** ouvrez le hayon.
- ▶ Desserrez les sangles de fixation ②.

- ▶ Décrochez les mousquetons ① et ③ des sangles de fixation ② des anneaux d'arrimage.
- ▶ Retirez la roue de secours compacte « Minispare » avec sa housse.
- ▶ Ouvrez la housse et sortez la roue de secours compacte « Minispare ».
- ▶ **Rangement de la roue de secours compacte :** mettez la roue de secours compacte « Minispare » dans sa housse et fermez la housse de la roue de secours.
- ▶ Rangez la roue de secours compacte « Minispare » avec sa housse dans le compartiment de chargement en veillant à ce que la sangle de transport soit orientée vers l'arrière.
- ▶ Accrochez les mousquetons ① et ③ des sangles de fixation ② aux anneaux d'arrimage.
- ▶ Serrez les sangles de fixation ②.

Respectez impérativement les instructions et les consignes de sécurité qui figurent dans la section « Montage des roues » (> page 336).

Caractéristiques techniques**ML 250 BlueTEC 4MATIC****Roue de secours compacte « Minispare »**

Pneus	Jantes alliage
T 155/90 R18 113 M Pression de gonflage : 420 kPa (4,2 bars, 61 psi)	4,0 B x 18 H2 Déport de jante : 1,58 in (40 mm)

ML 350**Roue de secours compacte « Minispare »**

Pneus	Jantes alliage
T 155/90 R18 113 M Pression de gonflage : 420 kPa (4,2 bars, 61 psi)	4,0 B x 18 H2 Déport de jante : 1,58 in (40 mm)

ML 350 4MATIC**Roue de secours compacte « Minispare »**

Pneus	Jantes alliage
T 155/90 R18 113 M Pression de gonflage : 420 kPa (4,2 bars, 61 psi)	4,0 B x 18 H2 Déport de jante : 1,58 in (40 mm)

ML 350 BlueTEC 4MATIC**Roue de secours compacte « Minispare »**

Pneus	Jantes alliage
T 155/90 R18 113 M Pression de gonflage : 420 kPa (4,2 bars, 61 psi)	4,0 B x 18 H2 Déport de jante : 1,58 in (40 mm)

ML 550 4MATIC**Roue de secours compacte « Minispare »**

Pneus	Jantes alliage
T 155/80 R19 114M Pression de gonflage : 420 kPa (4,2 bars, 61 psi)	4,5 B x 19 H2 Déport de jante : 1,58 in (40 mm)

ML 63 AMG 4MATIC**Roue de secours compacte « Minispare »**

Pneus	Jantes alliage
T 155/80 R19 114M Pression de gonflage : 420 kPa (4,2 bars, 61 psi)	4,5 B x 19 H2 Déport de jante : 1,58 in (40 mm)

Informations utiles	356
Informations sur les caractéristiques techniques	356
Garantie légale	356
Plaques constructeur	356
Ingrédients et lubrifiants, capacités	357
Caractéristiques du véhicule	362
Caractéristiques du véhicule (conduite en tout-terrain)	364
Dispositif d'attelage	365

Informations utiles

- i** Cette notice d'utilisation décrit tous les modèles ainsi que l'ensemble des équipements de série et optionnels qui étaient disponibles pour votre véhicule au moment de la clôture de la rédaction de cette notice d'utilisation. Des divergences sont possibles selon les pays. Notez que votre véhicule n'est pas obligatoirement équipé de toutes les fonctions décrites. Cela vaut également pour les fonctions et systèmes importants pour la sécurité.
- i** Lisez les informations sur les ateliers qualifiés (▷ page 36).

Informations sur les caractéristiques techniques

Informations générales

- i** Les caractéristiques indiquées ici sont valables exclusivement pour le véhicule dans son équipement de série. Pour obtenir les caractéristiques de toutes les versions de véhicule et de tous les équipements, adressez-vous à un point de service Mercedes-Benz.

Garantie légale

La garantie pour vices cachés de votre véhicule s'applique conformément aux conditions de garantie indiquées dans le carnet de maintenance et de garantie.

Votre point de service Mercedes-Benz remplace et répare toutes les pièces montées en usine conformément aux conditions de garantie suivantes :

- Garantie limitée accordée aux véhicules neufs
- Garantie relative au système d'échappement
- Garantie relative aux émissions

- Garantie relative au système de régulation des gaz d'échappement et valable dans les états suivants : Californie, Connecticut, Maine, Massachusetts, New York, Pennsylvanie, Rhode Island et Vermont
- Lois étendues sur la protection des consommateurs (« Lemon Laws ») spécifiques à chaque Etat

Les pièces de rechange et les accessoires sont soumis aux garanties relatives aux pièces de rechange et aux accessoires Mercedes-Benz. Vous pouvez vous les procurer dans tous les points de service Mercedes-Benz.

- i** Si vous égariez le carnet de maintenance et de garantie, contactez un point de service Mercedes-Benz qui s'occupera de vous procurer un carnet de remplacement. Le nouveau carnet de maintenance et de garantie vous sera envoyé par voie postale.

Plaques constructeur

Plaque constructeur avec numéro d'identification du véhicule (VIN)

Vous trouverez dans la notice d'utilisation numérique des informations sur les thèmes suivants :

- Plaque constructeur du véhicule
- VIN
- Numéro du moteur

VIN

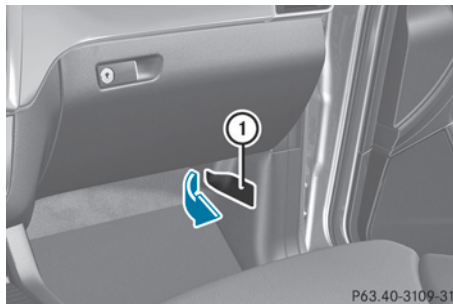

P63.40-3109-31

- ▶ Ouvrez la porte avant droite.
- ▶ Ouvrez le cache ① dans le sens de la flèche et retirez-le.
Vous pouvez voir le VIN.

Ingrédients et lubrifiants, capacités

Consignes de sécurité importantes

ATTENTION

Les ingrédients et lubrifiants peuvent être toxiques et dangereux pour la santé. Il y a risque de blessure.

Lors de l'utilisation, du stockage et de l'élimination des ingrédients et lubrifiants, tenez compte des inscriptions sur les récipients d'origine correspondants. Conservez toujours les ingrédients et lubrifiants dans leur récipient d'origine fermé. Tenez toujours les batteries hors de portée des enfants.

Protection de l'environnement

Éliminez les ingrédients et lubrifiants dans le respect des règles de protection de l'environnement !

Les ingrédients et lubrifiants sont

- les carburants (essence ou gazole, par exemple)
- les additifs pour le post-traitement des gaz d'échappement (AdBlue®, par exemple)
- les lubrifiants (huile moteur ou huile de boîte de vitesses, par exemple)
- le liquide de refroidissement
- le liquide de frein
- le liquide de lave-glace
- le réfrigérant du système de climatisation

Manipulez, stockez et éliminez tous les ingrédients et lubrifiants dans le respect des dispositions légales en vigueur.

Les pièces de construction et les ingrédients et lubrifiants doivent être adaptés les uns aux autres. Par conséquent, utilisez uniquement des produits testés et agréés par Mercedes-Benz.

Pour tout renseignement sur les produits testés et agréés, adressez-vous à un point de service Mercedes-Benz ou consultez le site Internet <http://bevo.mercedes-benz.com>. Les ingrédients et lubrifiants agréés par Mercedes-Benz sont reconnaissables à l'inscription sur le bidon :

- Homologation MB (homologation MB 229.51, par exemple)
- MB Approval (MB Approval 229.51, par exemple)

Les autres indications et recommandations font état d'un niveau de qualité ou d'une spécification se référant à un numéro de fiche MB (par exemple MB 229.5). Elles ne sont pas nécessairement agréées par Mercedes-Benz.

Carburant

Consignes de sécurité importantes

ATTENTION

Les carburants sont facilement inflammables. Une manipulation incorrecte des carburants peut entraîner un risque d'incendie et d'explosion.

Évitez impérativement d'approcher un feu ou une flamme nue, de fumer ou de provoquer des étincelles. Arrêtez le moteur et le chauffage additionnel (si disponible) avant de ravitailler.

ATTENTION

Les carburants sont toxiques et dangereux pour la santé. Il y a risque de blessure.

Évitez impérativement que du carburant n'entre en contact avec la peau, les yeux ou les vêtements ou qu'il ne soit ingéré. N'inhalez pas les vapeurs de carburant. Conservez les carburants hors de portée des enfants.

En cas de contact avec du carburant, tenez compte des remarques suivantes :

- En cas de contact avec la peau, rincez immédiatement le carburant avec de l'eau et du savon.
- Si le carburant est entré en contact avec les yeux, rincez immédiatement et soigneusement à l'eau claire. Consultez immédiatement un médecin.
- En cas d'ingestion, consultez immédiatement un médecin. Ne provoquez pas de vomissements.
- Changez immédiatement de vêtements s'ils ont été souillés par du carburant.

Informations figurant dans la notice d'utilisation numérique

Vous trouverez dans la notice d'utilisation numérique des informations sur les thèmes suivants :

- Essence
- Gazole
- Qualité du carburant
- AdBlue®

Capacité du réservoir

Modèle	Capacité totale
Tous les modèles	24,6 US gal (93,0 l)

Modèle	dont une réserve de
ML 63 AMG 4MATIC	env. 3,7 US gal (14,0 l)
Tous les autres modèles	env. 3,2 US gal (12,0 l)

Véhicules polycarburants

Consignes de sécurité importantes

ATTENTION

Les carburants sont facilement inflammables. Une manipulation incorrecte des carburants peut entraîner un risque d'incendie et d'explosion.

Évitez impérativement d'approcher un feu ou une flamme nue, de fumer ou de provoquer des étincelles. Arrêtez le moteur et le chauffage additionnel (si disponible) avant de ravitailler.

ATTENTION

Les carburants sont toxiques et dangereux pour la santé. Il y a risque de blessure.

Évitez impérativement que du carburant n'entre en contact avec la peau, les yeux ou les vêtements ou qu'il ne soit ingéré. N'inhalez pas les vapeurs de carburant. Conservez les carburants hors de portée des enfants.

En cas de contact avec du carburant, tenez compte des remarques suivantes :

- En cas de contact avec la peau, rincez immédiatement le carburant avec de l'eau et du savon.
- Si le carburant est entré en contact avec les yeux, rincez immédiatement et soigneusement à l'eau claire. Consultez immédiatement un médecin.
- En cas d'ingestion, consultez immédiatement un médecin. Ne provoquez pas de vomissements.
- Changez immédiatement de vêtements s'ils ont été souillés par du carburant.

Les véhicules polycarburants peuvent être ravitaillés avec les types de carburant suivants :

- Supercarburant sans plomb
- Carburant E85
- Mélange de carburant E85 et de supercarburant sans plomb

i Les véhicules polycarburants se reconnaissent à l'autocollant **Ethanol up to E85** qui se trouve à l'intérieur de la trappe du réservoir.

Consommation de carburant

Pour une même quantité de carburant, la valeur énergétique du carburant E85 est inférieure à celle du supercarburant. Lorsque vous utilisez du carburant E85, la consommation de carburant est donc supérieure à celle en mode de fonctionnement au supercarburant.

Maintenance

Si vous utilisez ou avez utilisé votre véhicule avec du carburant E85, veuillez en informer votre point de service Mercedes-Benz.

Basses températures extérieures

Lorsque la température extérieure est inférieure à 32 °F (0 °C) et que vous utilisez du carburant E85, le processus de démarrage peut durer nettement plus longtemps que d'ordinaire.

Le carburant E85 ne convient pas à une utilisation par des températures extérieures inférieures à -4 °F (-20 °C).

Huile moteur

Informations figurant dans la notice d'utilisation numérique

Vous trouverez dans la notice d'utilisation numérique des informations sur les thèmes suivants :

- Remarques sur l'huile moteur
- Additifs
- Viscosité

Capacités

Les valeurs suivantes sont valables pour une vidange d'huile avec remplacement du filtre.

Les valeurs manquantes n'étaient pas disponibles au moment de la clôture de la rédaction.

Modèle	Quantité de remplacement
ML 250 Blue-TEC 4MATIC	6,9 US qt (6,5 l)
ML 350 ML 350 4MATIC	7,4 US qt (7,0 l)
ML 350 Blue-TEC 4MATIC	8,5 US qt (8,0 l)
ML 550 4MATIC	9,0 US qt (8,5 l)
ML 63 AMG 4MATIC	Sans radiateur d'huile externe : 9,0 US qt (8,5 l)

Liquide de frein

ATTENTION

Au fur et à mesure de son utilisation, le liquide de frein absorbe l'humidité de l'air. Cela abaisse le point d'ébullition du liquide de frein. Si le point d'ébullition est trop bas, des bulles de vapeur peuvent se former dans le circuit de freinage lorsque les freins sont fortement sollicités. Cela réduit l'efficacité du freinage. Il y a risque d'accident.

Faites remplacer le liquide de frein aux intervalles prévus.

Pour manipuler le liquide de frein, suivez les consignes de sécurité importantes relatives aux ingrédients et lubrifiants (▷ page 357).

Vous trouverez les intervalles de remplacement du liquide de frein dans le carnet de maintenance.

Utilisez uniquement un liquide de frein agréé par Mercedes-Benz et conforme à l'homologation MB 331.0.

Pour tout renseignement sur les liquides de frein agréés, adressez-vous à un atelier qua-

lifié ou consultez le site Internet <http://bevo.mercedes-benz.com>.

- ❗ Faites remplacer régulièrement le liquide de frein par un atelier qualifié et faites attester le remplacement dans le carnet de maintenance.

Liquide de refroidissement

Consignes de sécurité importantes

ATTENTION

Si du produit antigel entre en contact avec des composants brûlants du moteur ou du système d'échappement, il risque de s'enflammer. Il y a risque d'incendie et de blessure.

Laissez refroidir le moteur avant de faire l'appoint de produit antigel. Veillez à ne pas verser de produit antigel à côté de l'orifice de remplissage. Nettoyez soigneusement les composants encrassés avec du produit antigel avant de démarrer le moteur.

- ❗ Remplissez toujours le circuit de refroidissement avec un liquide de refroidissement préparé à l'avance et dont les proportions assurent la protection antigel souhaitée. Sinon, vous risquez d'endommager le moteur.

Pour de plus amples informations sur le liquide de refroidissement, reportez-vous aux prescriptions Mercedes-Benz relatives aux ingrédients et lubrifiants (MB 310.1), que vous pouvez par exemple trouver sur le site Internet <http://bevo.mercedes-benz.com>. Vous pouvez également vous adresser à un atelier qualifié.

- ❗ Utilisez toujours un liquide de refroidissement approprié, même dans les pays où la température est élevée. Sinon, le circuit de refroidissement du moteur ne sera pas protégé suffisamment contre la corrosion et la surchauffe.

- ❗ Faites remplacer régulièrement le liquide de refroidissement par un atelier qualifié et faites attester le remplacement dans le carnet de maintenance.

Pour manipuler le liquide de refroidissement, suivez les consignes de sécurité importantes relatives aux ingrédients et lubrifiants (▷ page 357).

Le liquide de refroidissement est un mélange d'eau et de produit anticorrosion et antigel. Il sert à

- la protection contre la corrosion
- la protection antigel
- l'élévation du point d'ébullition

Si le liquide de refroidissement présente une protection antigel jusqu'à -35 °F (-37 °C), le point d'ébullition du liquide de refroidissement est à environ 266 °F (130 °C) pendant la marche.

La proportion de produit anticorrosion et antigel dans le circuit de refroidissement du moteur devrait être de

- 50 % au minimum. Le système de refroidissement du moteur est ainsi protégé du gel jusqu'à -35 °F (-37 °C) environ.
- 55 % au maximum (protection antigel jusqu'à -49 °F [-45 °C]). Sinon, la dissipation de la chaleur est compromise.

Si votre véhicule perd du liquide de refroidissement, faites l'appoint avec un mélange en proportions égales d'eau et de produit anticorrosion et antigel.

Mercedes-Benz vous recommande d'utiliser un concentré pour produit anticorrosion et antigel selon la fiche 310.1 des prescriptions Mercedes-Benz relatives aux ingrédients et lubrifiants.

- ❗ A la livraison, le circuit de refroidissement est rempli d'un liquide de refroidissement qui garantit la protection contre le gel et la corrosion.
- ❗ Le liquide de refroidissement est contrôlé à chaque échéance de maintenance par un atelier qualifié.

Capacités

Modèle	Capacité
ML 250 Blue-TEC 4MATIC	env. 10,7 US qt (10,1 l)
ML 350 ML 350 4MATIC	env. 11,1 US qt (10,5 l)
ML 350 Blue-TEC 4MATIC	env. 12,2 US qt (11,5 l)
ML 550 4MATIC	env. 11,6 US qt (11,0 l)
ML 63 AMG 4MATIC	env. 12,5 US qt (11,8 l)

- i** Utilisez le produit anticorrosion et antigel MB 325.0 ou MB 326.0.

Lave-glace

Consignes de sécurité importantes

ATTENTION

Le concentré pour liquide de lave-glace est facilement inflammable. S'il entre en contact avec des composants brûlants du moteur ou du système d'échappement, il risque de s'enflammer. Il y a risque d'incendie et de blessure.

Veillez à ne pas verser du concentré pour liquide de lave-glace à côté de l'orifice de remplissage.

- !** N'utilisez pas d'eau distillée ou désionisée dans le réservoir de liquide de lave-glace. Sinon, le capteur du niveau de remplissage risque d'être endommagé.

- !** Seuls les liquides de lave-glace SummerFit MB et WinterFit MB sont miscibles entre eux. Sinon, les gicleurs risquent de se boucher.

Pour manipuler le liquide de lave-glace, suivez les consignes de sécurité importantes relatives

aux ingrédients et lubrifiants (▷ page 357).

Températures supérieures au point de congélation :

- Remplissez le réservoir du lave-glace d'un mélange d'eau et de liquide de lave-glace (SummerFit MB, par exemple).

Mélangez 1 volume de SummerFit MB avec 100 volumes d'eau.

Températures inférieures au point de congélation :

- Remplissez le réservoir du lave-glace d'un mélange d'eau et de liquide de lave-glace (WinterFit MB, par exemple).

Adaptez les proportions du mélange à la température extérieure.

- Températures jusqu'à 14 °F (-10 °C) : mélangez 1 volume de WinterFit MB avec 2 volumes d'eau.
- Températures jusqu'à -4 °F (-20 °C) : mélangez 1 volume de WinterFit MB avec 1 volume d'eau.
- Températures jusqu'à -20,2 °F (-29 °C) : mélangez 2 volumes de WinterFit MB avec 1 volume d'eau.

- i** Mélangez du liquide de lave-glace (SummerFit MB ou WinterFit MB, par exemple) à l'eau toute l'année.

Réfrigérant du système de climatisation

Consignes de sécurité importantes

Le système de climatisation de votre véhicule est rempli avec le réfrigérant R-134a.

La plaque d'information sur le type de réfrigérant utilisé se trouve sur la traverse supportant le radiateur.

- !** Seuls le réfrigérant R-134a et l'huile PAG agréée par Mercedes-Benz doivent être utilisés. L'huile PAG agréée ne doit pas être mélangée à une huile PAG qui n'est pas agréée pour le réfrigérant R-134a. Sinon, le

système de climatisation risque d'être endommagé.

Les travaux de maintenance (remplissage de réfrigérant ou remplacement de composants, par exemple) doivent être exclusivement confiés à un atelier qualifié. Vous devez respecter toutes les prescriptions correspondantes en vigueur ainsi que la norme SAE J639.

Confiez toujours les travaux sur le système de climatisation à un atelier qualifié.

Plaque d'information sur le réfrigérant

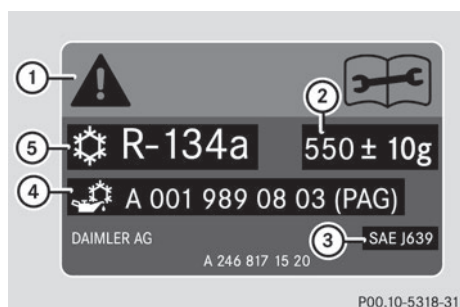

Plaque d'information sur le réfrigérant (exemple)

- ① Symboles de mise en garde
- ② Capacité du réfrigérant
- ③ Normes SAE en vigueur
- ④ Référence de l'huile PAG
- ⑤ Type de réfrigérant

Les symboles de mise en garde ① indiquent

- les dangers possibles
- que les travaux de maintenance doivent être effectués par un atelier qualifié

Capacités

Les valeurs manquantes n'étaient pas disponibles au moment de la clôture de la rédaction.

ML 350	Capacité
Réfrigérant	1 050 ± 10 g (37,0 ± 0,4 oz)
Huile PAG	

Tous les autres modèles	Capacité
Réfrigérant	
Huile PAG	

Caractéristiques du véhicule

Remarques générales

Concernant les caractéristiques indiquées pour les différents véhicules, tenez compte des remarques suivantes :

- Les hauteurs indiquées peuvent varier en fonction
 - de l'équipement pneumatique
 - du chargement
 - de l'état de la suspension
 - des équipements optionnels
- Les équipements optionnels réduisent la charge utile.

Tenez compte des informations relatives au correcteur de niveau :

- Pack AIRMATIC (▷ page 168)
- Pack ON&OFFROAD (▷ page 164)

Cotes et poids



P72.20-3058-31

Modèles équipés de:	① Hauteur de basculement	② Hauteur maximale sous le hayon
Suspension acier	86,4 in (2 195 mm)	78,2 in (1 987 mm)
Pack AIRMATIC	84,3 in - 87,2 in (2 140 mm - 2 215 mm)	76,0 in - 79,0 in (1 931 mm - 2 006 mm)
Pack ON&OFFROAD	84,3 in - 88,4 in (2 140 mm - 2 245 mm)	76,0 in - 80,2 in (1 931 mm - 2 036 mm)

	① Hauteur de basculement	② Hauteur maximale sous le hayon
Véhicules AMG	84,6 in - 87,0 in (2 148 mm - 2 211 mm)	76,5 in - 78,9 in (1 943 mm - 2 004 mm)

Tous les modèles (à l'exception des véhicules AMG)	
Largeur avec rétroviseurs extérieurs déployés	84,3 in (2 141 mm)
Hauteur maximale (suspension acier)	70,7 in (1 796 mm)
Hauteur maximale (Pack AIRMATIC)	71,6 in (1 818 mm)
Hauteur maximale (Pack ON&OFFROAD)	72,8 in (1 848 mm)

Tous les modèles (à l'exception des véhicules AMG)	
Hauteur minimale - niveau route (Highway)	69,2 in (1 758 mm)
Empattement	114,8 in (2 915 mm)
Garde au sol maximale (suspension acier)	8,0 in (202 mm)
Garde au sol maximale (Pack AIRMATIC)	10,0 in (255 mm)
Garde au sol maximale (Pack ON&OFFROAD)	11,2 in (285 mm)
Garde au sol minimale (Pack AIRMATIC) (Pack ON&OFFROAD)	7,1 in (180 mm)
Diamètre de braquage	38,7 ft (11,80 m)
Charge maximale sur le toit	220 lb (100 kg)

Modèle	Longueur
ML 250 BlueTEC 4MATIC ML 350 ML 350 4MATIC ML 350 BlueTEC 4MATIC	189,1 in (4 804 mm)
ML 550 4MATIC	190,5 in (4 839 mm)

ML 63 AMG 4MATIC	
Longueur	189,6 in (4 817 mm)
Largeur avec rétroviseurs extérieurs déployés	84,3 in (2 141 mm)
Hauteur maximale	71,4 in (1 815 mm)

ML 63 AMG 4MATIC	
Hauteur minimale	69,0 in (1 752 mm)
Empattement	114,8 in (2 915 mm)
Garde au sol maximale	9,2 in (233 mm)
Garde au sol minimale	6,8 in (172 mm)
Diamètre de braquage	38,7 ft (11,80 m)
Charge maximale sur le toit	220 lb (100 kg)

Pour de plus amples informations sur le passage d'un gué en tout-terrain, voir la notice d'utilisation numérique.

Angles d'attaque et de sortie

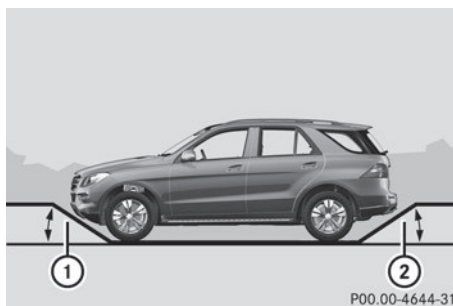

Tous les véhicules (à l'exception des véhicules équipés du kit carrosserie AMG)

	①	②
Véhicules équipés d'une suspension acier	26°	25°
Véhicules équipés du Pack AIRMATIC		
Niveau route (Highway)	23°	23°
Niveau surélevé	30°	28°
Véhicules équipés du Pack ON&OFFROAD		
Niveau route (Highway)	23°	23°
Niveau tout-terrain 1	26°	25°
Niveau tout-terrain 2	30°	28°
Niveau tout-terrain 3	31°	29°

Caractéristiques du véhicule (conduite en tout-terrain)

Profondeur de gué



① Profondeur de gué

	Profondeur de gué
Véhicules équipés d'une suspension acier	20 in (50 cm)
Véhicules équipés du Pack AIRMATIC et véhicules AMG	
Niveau surélevé	20 in (50 cm)

	①	②
Véhicules AMG		
Niveau route (Highway) - en mode de conduite Sport (véhicules équipés du train de roulement RIDE CONTROL AMG)	19°	21°
Niveau surélevé	23°	24°

Véhicules équipés du kit carrosserie AMG

	①	②
Véhicules équipés d'une suspension acier	25°	25°
Véhicules équipés du Pack AIRMATIC		
Niveau route (Highway)	22°	22°
Niveau surélevé	28°	27°
Véhicules équipés du Pack ON&OFFROAD		
Niveau route (Highway)	22°	22°
Niveau tout-terrain 1	25°	24°
Niveau tout-terrain 2	28°	27°
Niveau tout-terrain 3	29°	29°

Pour de plus amples informations sur les angles d'attaque et de sortie, voir la notice d'utilisation numérique.

Aptitude en côte maximale

Notez que l'aptitude en côte du véhicule dépend des conditions du terrain et de l'état de la chaussée.

Véhicules équipés du Pack

ON&OFFROAD: l'aptitude en côte maximale est de 100 % lorsque le rapport tout-terrain LOW RANGE est engagé.

Véhicules sans Pack ON&OFFROAD: l'aptitude en côte maximale est de 80 %.

Accélérez avec précaution et, lorsque vous roulez sur un terrain à forte déclivité, veillez à ce que les roues ne patinent pas.

i Lors d'un démarrage en côte, l'essieu avant est délesté et les roues avant peuvent avoir tendance à patiner. Le 4-ETS détecte ce phénomène et freine les roues de manière ciblée. Le couple fourni aux roues arrière augmente pour faciliter le démarrage.

Pour de plus amples informations sur l'aptitude en côte maximale, voir la notice d'utilisation numérique.

Dispositif d'attelage

Cotes de montage

Vous trouverez de plus amples informations dans la notice d'utilisation numérique.

Charges tractées

Charges tractées, charges sur timon et charges sur essieu

Les valeurs manquantes n'étaient pas disponibles au moment de la clôture de la rédaction.

	ML 350 4MATIC et ML 550 4MATIC
Charge tractée autorisée (remorque non freinée)	
Charge tractée autorisée (remorque freinée) - pour une aptitude au démarrage sur une pente minimale de 12 %	7 198 lb (3 265 kg)
Charge maximale sur timon - la charge sur timon n'est pas comprise dans la charge tractée	575 lb (261 kg)
Charge autorisée sur l'essieu arrière en cas de traction d'une remorque	3 527 lb (1 600 kg)

	ML 250 BlueTEC 4MATIC
Charge tractée autorisée (remorque non freinée)	
Charge tractée autorisée (remorque freinée) - pour une aptitude au démarrage sur une pente minimale de 12 %	6 613 lb (3 000 kg)
Charge maximale sur timon - la charge sur timon n'est pas comprise dans la charge tractée	529 lb (240 kg)
Charge autorisée sur l'essieu arrière en cas de traction d'une remorque	3 637 lb (1 650 kg)

	ML 350
Charge tractée autorisée (remorque non freinée)	
Charge tractée autorisée (remorque freinée) - pour une aptitude au démarrage sur une pente minimale de 12 %	6 613 lb (3 000 kg)

	ML 350
Charge maximale sur timon - la charge sur timon n'est pas comprise dans la charge tractée	529 lb (240 kg)
Charge autorisée sur l'essieu arrière en cas de traction d'une remorque	3 527 lb (1 600 kg)

	ML 350 BlueTEC 4MATIC
Charge tractée autorisée (remorque non freinée)	
Charge tractée autorisée (remorque freinée) - pour une aptitude au démarrage sur une pente minimale de 12 %	7 198 lb (3 265 kg)
Charge maximale sur timon - la charge sur timon n'est pas comprise dans la charge tractée	575 lb (261 kg)
Charge autorisée sur l'essieu arrière en cas de traction d'une remorque	3 637 lb (1 650 kg)

	ML 63 AMG 4MATIC
Charge tractée autorisée (remorque non freinée)	
Charge tractée autorisée (remorque freinée) - pour une aptitude au démarrage sur une pente minimale de 12 %	6 724 lb (3 050 kg)
Charge maximale sur timon - la charge sur timon n'est pas comprise dans la charge tractée	309 lb (140 kg)
Charge autorisée sur l'essieu arrière en cas de traction d'une remorque	3 858 lb (1 750 kg)

La charge réelle sur timon ne doit pas être supérieure à la valeur indiquée. Cette valeur est signalée sur les plaques constructeur du dispositif d'attelage ou de la remorque. La valeur la plus faible est déterminante.

La charge sur timon autorisée correspond au poids maximal autorisé sur le timon. Cette limite s'applique aux dispositifs d'attelage agréés par Mercedes-Benz.

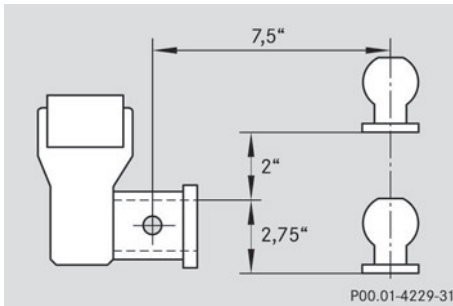
Position de la rotule

Position de la rotule du dispositif d'attelage

Respectez les cotes indiquées sur l'illustration lorsque vous choisissez une rotule.

Mentions légales

Internet

Pour en savoir plus sur les véhicules Mercedes-Benz et sur Daimler AG, consultez les sites Internet suivants :

<http://www.mbusa.com> (uniquement pour les Etats-Unis)

<http://www.mercedes-benz.ca> (uniquement pour le Canada)

Rédaction

©Daimler AG: toute reproduction, traduction ou publication, même partielle, interdite sans autorisation écrite de Daimler AG.



1665843771

N° de commande 6515 0460 43 Référence 1665843771 Edition A 2014