



Classe E

Berline et Station Wagon

Notice d'utilisation



Mercedes-Benz

Symboles

Marques déposées :

- Bluetooth® est une marque déposée de Bluetooth SIG, Inc.
- DTS est une marque déposée de DTS, Inc.
- Dolby et MLP sont des marques déposées de Dolby Laboratories.
- BabySmart™, ESP® et PRE-SAFE® sont des marques déposées de Daimler AG.
- HomeLink® est une marque déposée de Johnson Controls.
- iPod® et iTunes® sont des marques déposées de Apple Inc.
- Logic 7® est une marque déposée de Harman International Industries.
- Microsoft® et Windows media® sont des marques déposées de Microsoft Corporation.
- SIRIUS est une marque déposée de Sirius XM radio Inc.
- HD Radio est une marque déposée de iBiquity Digital Corporation.
- Gracenote® est une marque déposée de Gracenote, Inc.
- ZAGATSurvey® et les marques y afférentes sont des marques déposées de ZagatSurvey, LLC.

Dans la présente notice d'utilisation, vous trouverez les symboles suivants :

ATTENTION

Les avertissements servent à attirer votre attention sur les situations pouvant mettre en danger votre santé ou votre vie ou pouvant mettre en danger la santé ou la vie d'autres personnes.

Protection de l'environnement

Les remarques relatives à la protection de l'environnement vous fournissent des informations sur un comportement écologique responsable ainsi que sur l'élimination du véhicule dans le respect des règles de protection de l'environnement.

 Les remarques relatives aux dommages matériels vous informent sur les risques de dommages possibles sur votre véhicule.

 Remarques pratiques ou autres informations pouvant vous être utiles.

▶ Ce symbole indique une opération à effectuer.

▶ Une succession de ces symboles indique une suite d'opérations à effectuer.

(▷ page) Ce symbole vous indique où trouver d'autres informations relatives à un thème.

▷▷ Ce symbole indique que la description de l'avertissement ou de l'opération se poursuit à la page suivante.

Affichage Cette police de caractères indique un affichage sur le visuel multifonction/visuel COMAND.



Ce symbole indique que vous pouvez trouver des informations dans la notice d'utilisation numérique.

Certaines parties du logiciel du véhicule sont protégées par des droits d'auteur © 2005 The FreeType Project (<http://www.freetype.org>). Tous droits réservés.

Bienvenue dans l'univers de Mercedes-Benz

Avant de prendre la route pour la première fois, nous vous recommandons de lire attentivement cette notice d'utilisation et de vous familiariser avec votre véhicule. Pour votre sécurité et pour augmenter la durée de fonctionnement de votre véhicule, suivez les instructions et avertissements qui figurent dans cette notice d'utilisation. Leur non-respect peut endommager le véhicule et provoquer des dommages corporels.

Tout dommage sur le véhicule résultant du non-respect des instructions n'est pas couvert par la Mercedes-Benz Limited Warranty. Cette notice d'utilisation vous permet de trouver des informations sur les fonctions les plus importantes de votre véhicule.

Vous trouverez des informations complémentaires sur les fonctions confort dans la notice d'utilisation numérique de votre véhicule par l'intermédiaire de COMAND Online.

L'équipement ou la désignation de votre véhicule peut différer en fonction

- du modèle
- de la commande
- du pays de livraison
- de la disponibilité

Mercedes-Benz se réserve le droit de modifier les points suivants :

- Forme
- Equipement
- Solutions techniques

Dans certains cas, la description donnée peut donc différer de votre véhicule.

Les documents suivants font partie du véhicule :

- Notice d'utilisation numérique
- Notice d'utilisation
- Carnet de maintenance
- Notices d'utilisation complémentaires spécifiques à certains équipements

Conservez toujours la version imprimée des documents à bord du véhicule. Remettez ces

documents au nouveau propriétaire en cas de revente du véhicule.

Vous pouvez aussi utiliser l'application pour smartphone « E-Class Guide » :



Apple® iOS



Android™

Notez qu'il se peut que l'application Mercedes-Benz Guides ne soit pas encore disponible dans votre pays.

La rédaction technique de Daimler AG vous souhaite bonne route.

Mercedes-Benz USA, LLC
Mercedes-Benz Canada, Inc.
A Daimler Company

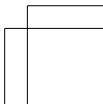
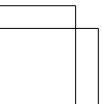
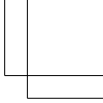
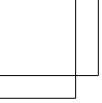

Index alphabétique	4	Du premier coup d'œil	39
Notice d'utilisation numérique	25	Sécurité	49
Introduction	30	Ouverture et fermeture	93
		Sièges, volant et rétroviseurs	117
		Eclairage et essuie-glaces	123
		Climatisation	133
		Conduite et stationnement	139
		Ordinateur de bord et affichages	191
		COMAND Online	219
		Rangement et autres	235
		Maintenance et entretien	263
		Assistance dépannage	273
		Jantes et pneumatiques	295
		Caractéristiques techniques	343

1, 2, 3 ...

4-ETS

voir ETS/4-ETS (Système de traction électronique)

A**ABS (système antiblocage de roues)**

Consignes de sécurité importantes . 80
 Fonctionnement/remarques 80
 Message sur le visuel 195, 196
 Voyant d'alerte 210

AdBlue®

Capacité 348
 Consignes de sécurité importantes 347

Adresse de domicile

voir également la notice d'utilisation numérique 220

Affichage de la météo (COMAND Online)

voir également la notice d'utilisation numérique 220

Affichage des défauts

voir Messages sur le visuel

Affichage ECO

Fonctionnement/remarques 157

Aide active au stationnement

Consignes de sécurité importantes 173
 Fonctionnement/remarques 173
 Message sur le visuel 195

Aide à la descente

Activation et désactivation 194
 Fonctionnement/remarques 122

Aide à la montée

Activation et désactivation 194
 Fonctionnement/remarques 122

Aide au démarrage du moteur 285**Aide au démarrage en côte** 145**Aide au stationnement**

Aide active au stationnement 173
 voir PARKTRONIC
 voir Rétroviseurs extérieurs

Airbags

Airbags bassin 57
 Airbags de genoux 55

Airbags frontaux (conducteur, passager) 55
 Airbags latéraux 56
 Airbags rideaux 58
 Consignes de sécurité importantes . 52
 Directives de sécurité 51
 Message sur le visuel 202
 Voyant PASSENGER AIRBAG OFF 58

Airbags de genoux 55**Airbags latéraux** 56**Airbags rideaux**

Mode de fonctionnement 58

Airbags tête

Messages sur le visuel 200

AIRMATIC

Fonctionnement/remarques 169

AIRSCARF

Activation et désactivation 120

Alarme

Activation et désactivation de la fonction (EDW) 92
 Arrêt (EDW) 92
 EDW (alarme antivol et antieffraction) 92
 voir ATA (Système d'alarme antivol)

Alarme antivol et antieffraction

voir ATA (Système d'alarme antivol)

Alarme panique 50**Alerte de distance (voyant**

d'alerte) 208, 216

Allumage automatique de l'éclairage extérieur

Message sur le visuel 195

Allume-cigare 251**Ampoules**

voir Remplacement des ampoules

Anneaux de retenue 242**Antidémarrage** 92**Appuie-tête**

Réglage 120
 Réglage (appuie-tête arrière) 120

Appuie-tête confort NECK-PRO

Mode de fonctionnement 64

Réarmement des appuie-tête

après déclenchement 65

Appuie-tête NECK-PRO

Mode de fonctionnement 64

- Aquaplanage** 157
- Arrêt automatique du moteur (fonction ECO de démarrage et d'arrêt automatiques du moteur)** 146
- Assistance routière (panne)** 32
- Assistant adaptatif des feux de route**
- Activation et désactivation 127
 - Fonctionnement/remarques 126
 - Message sur le visuel 195
- Assistant à l'angle mort**
voir Assistant à l'angle mort actif
- Assistant à l'angle mort actif**
- Activation et désactivation (ordinateur de bord) 194
 - Fonctionnement/remarques 183
- Assistant de trajectoire**
- Activation et désactivation 194
 - Fonctionnement/remarques 182
- Assistant de trajectoire actif**
- Activation et désactivation (ordinateur de bord) 194
 - Fonctionnement/remarques 187
 - Message sur le visuel 195
- ASSYST PLUS**
- Affichage du message de maintenance 269
 - Consignes particulières de maintenance 269
 - Masquage du message de maintenance 269
 - Message de maintenance 269
 - Remarques 269
 - Remise à zéro de l'indicateur d'intervalles de maintenance 269
- ATA (Système d'alarme antivol)**
- Activation et désactivation 92
 - Arrêt de l'alarme 92
 - Fonctionnement 92
- Atelier agréé**
voir Atelier qualifié
- Atelier qualifié** 35
- Ateliers**
voir Atelier qualifié
- ATTENTION ASSIST**
- Activation et désactivation 194
 - Fonctionnement/remarques 179
 - Message sur le visuel 195
- Augmentation du volume de chargement** 240
- Avertisseur actif d'angle mort**
- Message sur le visuel 195
- Avertisseur d'angle mort**
- Activation et désactivation 194
 - Remarques/fonctionnement 180
- Avertisseur de distance**
- Fonction/remarques 83
- Avertisseur de perte de concentration**
voir ATTENTION ASSIST
- Avertisseur de perte de pression des pneus**
- Consignes de sécurité importantes 303
 - Redémarrage 303
 - Remarques générales 303

B

Bacs de rangement

- Arrière 237
- Boîte à gants 237
- Consignes de sécurité importantes 237
- Console centrale 237
- Filet de rangement 237
- Message sur le visuel 195
- Porte-gobelets 251
- Range-lunettes 237
- Sous l'accoudoir 237
- Sous les sièges du conducteur et du passager 237

Balais d'essuie-glace

- Consignes de sécurité importantes 130
- Nettoyage 271
- Remplacement (lunette arrière) 132
- Remplacement (pare-brise) 131

Banquette arrière fractionnable 239**Barre télescopique (trousse de fixation EASY-PACK)** 248**BAS (système d'assistance au freinage)** 81**BAS PLUS (freinage d'urgence assisté PLUS) avec assistant carrefours**

- Consignes de sécurité importantes . 81
- Fonctionnement/remarques 81

- Batterie du véhicule**
 Aide au démarrage du moteur 285
 Charge 283
- Batteries du véhicule**
 Consignes de sécurité importantes 280
- BlueTEC**
 Appoint de DEF 153
- BlueTEC (DEF)** 347
- Bluetooth®**
 voir également la notice d'utilisation numérique 220
- Boîte (coffre)** 245
- Boîte à gants** 237
- Boîte confort pour coffre** 245
- Boîte confort pour coffre EASY-PACK** 245
- Boîte de transfert** 149
- Boîte de vitesses**
 voir Boîte de vitesses automatique
- Boîte de vitesses automatique**
 Démarrage 144
 Démarrage du moteur 143
 Indicateur de la boîte de vitesses .. 147
 Kickdown 148
 Levier sélecteur 147
 Levier sélecteur DIRECT SELECT ... 148
 Message sur le visuel 195
 Mode de fonctionnement de secours 148
 Palettes de changement de rapport au volant 148
 Passage des rapports 148
 Positions de la boîte de vitesses 148
 Problème (défaut) 148
 Programme de conduite automatique 148
 Programme de conduite manuel (véhicules AMG) 148
 Recommandations pour la conduite 148
 Touche de sélection du programme 148
 Vue d'ensemble 147
- Bouchon du réservoir**
 voir Trappe du réservoir
- Buses de ventilation**
 Mise en marche et arrêt du système AIRSCARF 120
 voir Climatisation

C

- Calandre de radiateur** 265
- Cale** 322
- Californie**
 Informations importantes pour les particuliers et preneurs de leasing ... 32
- Caméra à 360°**
 Fonctionnement/remarques 176
 Nettoyage 271
- Caméra de recul**
 Activation et désactivation 176
 Consignes de nettoyage 271
 Fonctionnement/remarques 175
- Capot**
 Consignes de sécurité importantes 264
 Fermeture 265
 Message sur le visuel 207
 Ouverture 264
- Capteur de luminosité (message sur le visuel)** 195
- Capteurs (consignes de nettoyage)** . 271
- Caractéristiques**
 voir Caractéristiques techniques
- Caractéristiques du véhicule** 351
- Caractéristiques techniques**
 Capacités 345
 Caractéristiques du véhicule 351
 Informations 344
 Pneus/roues 327
 Roue de secours compacte 342
- Carburant**
 Affichage de l'autonomie 194
 Affichage de la consommation actuelle 194
 Capacité du réservoir/réserve 346
 Consignes de sécurité importantes 345
 Données statistiques 194
 Jauge 41, 192
 Problème (défaut) 153
 Ravitaillement en carburant 149
 Véhicules polycarburants 346

- Carnet d'adresses**
voir également la notice d'utilisation numérique 220
- Carte mémoire (audio)** 194
- Carte mémoire SD**
voir également la notice d'utilisation numérique 220
- CD**
voir également la notice d'utilisation numérique 220
- Ceintures**
voir Ceintures de sécurité
- Ceintures de sécurité**
Activation et désactivation de l'ajustement des ceintures de sécurité (ordinateur de bord) 194
Ajustement des ceintures du conducteur et du passager 69
Bouclage 68
Consignes de sécurité importantes . 66
Débouclage 70
Directives de sécurité 51
Limiteurs d'effort 71
Nettoyage 271
Réglage en hauteur 69
Rétracteurs de ceinture 71
Siège central arrière 69
Utilisation correcte 67
Voyant d'alerte 208
Voyant d'alerte (fonctionnement) 70
- Cendriers** 251
- Centre d'assistance à la clientèle** 36
- Chaînes neige** 299
- Changements des réglages du système de verrouillage** 96
- Charge maximale dans le coffre** 351
- Charge maximale sur le toit** 351
- Chauffage**
voir Climatisation
- Chauffage de la lunette arrière**
Mise en marche et arrêt 137
Problème (défaut) 137
- Chauffage de nuque (AIRSCARF)** 120
- Chauffage du volant**
Mise en marche et arrêt 122
- Chronométrage (RACETIMER)** 194
- Chronomètre de course RACETIMER**
MER 194
- Clé**
Clé de secours 96
Consignes de sécurité importantes . 94
Contrôle des piles 97
Démarrage du moteur 143
Message sur le visuel 195
Modification de la programmation ... 96
Perte 99
Positions de la clé dans le contacteur d'allumage 141
Problème (défaut) 99
Remplacement des piles 97
Verrouillage et déverrouillage centralisés des portes 95
Vue d'ensemble 94
- Clé de secours**
Déverrouillage de la porte du conducteur 101
Fonctionnement/remarques 96
Rangement 97
Retrait 97
Verrouillage du véhicule 101
- Clé du véhicule**
voir Clé
- Clignotants**
Allumage et extinction 125
Message sur le visuel 195
Remplacement des ampoules avant 129
voir Clignotants
- Climatisation**
Activation et désactivation de la fonction ZONE 137
Climatiseur automatique 2 zones . 135
Consignes de sécurité importantes 134
Dégivrage du pare-brise 137
Désembuage des vitres 137
Mise en marche et arrêt 137
Mise en marche et arrêt du chauffage de la lunette arrière 137
Mise en marche et arrêt du recyclage d'air 137
Mise en marche et arrêt du système d'utilisation de la chaleur résiduelle 137

- Problèmes relatifs à la fonction de refroidissement avec déshumidification de l'air 137
- Problèmes relatifs au chauffage de la lunette arrière 137
- Réfrigérant 350
- Réfrigérant (capacité) 351
- Refroidissement avec déshumidification de l'air 137
- Refroidissement maximal 137
- Réglage de la répartition d'air 137
- Réglage de la température 137
- Réglage des buses de ventilation ... 137
- Réglage du débit d'air 137
- Réglage du mode de régulation de la climatisation 137
- Régulation automatique 137
- Unité de commande arrière 136
- Unité de commande du climatiseur automatique (3 zones) 136
- Voyant 137
- Vue d'ensemble des systèmes 134
- Climatiseur**
voir Climatisation
- Code peinture** 344
- Coffre**
- Consignes de sécurité importantes 101
- Cotes d'ouverture 351
- Déverrouillage de secours 107
- Message sur le visuel 195
- Ouverture et fermeture automatiques de l'extérieur 103
- Ouverture et fermeture automatiques de l'intérieur 105
- Ouverture et fermeture de l'extérieur (HANDS-FREE ACCESS) 104
- Ouverture et fermeture manuelles de l'extérieur 102
- Système d'assistance à la fermeture 101
- Verrouillage séparé 107
- COLLISION PREVENTION ASSIST**
- Fonctionnement/remarques 83
- Message sur le visuel 195
- COMAND Online**
- Exemple d'utilisation 229
- Visuel 223
- Vue d'ensemble des menus 224
- Combiné d'instruments**
- Réglages 194
- Voyants de contrôle et d'alerte 42, 208
- Vue d'ensemble 41, 192
- Combiné interrupteur** 125
- Compartiment de rangement sous le plancher du coffre** 248
- Composants du véhicule commandés par radio**
- Déclaration de conformité 34
- Compte-tours** 192
- Concessionnaire Mercedes-Benz agréé**
voir Atelier qualifié
- Confirmation de fermeture (ordinateur de bord)** 194
- Consignes de rodage** 140
- Console centrale**
- Partie inférieure 45
- Partie inférieure (véhicules AMG) 46
- Partie supérieure 44
- Contacteur d'allumage**
voir Positions de la clé
- Contenu du réservoir**
- Affichage 41, 192
- Contrôle de la direction STEER CONTROL** 91
- Correcteur de niveau**
- AIRMATIC 169
- Couple de serrage des vis de roue** .. 326
- Couvre-bagages**
- Consignes de sécurité importantes 243
- Couvre-bagages et filet de protection enroulables** 243
- Crevaision**
- Pneus MOExtended 276
- Préparation du véhicule 275
- Trousse anticrevaision TIREFIT 277
- Cric**
- Rangement 274
- Utilisation 323
- Crochet pour sac** 242
- Crochets en plastique** 242

D

Déclarations de conformité	34
DEF	
Appoint	153
Démarrage	
Boîte de vitesses automatique	144
Démarrage (moteur)	143
Démarrage automatique du moteur (fonction ECO de démarrage et d'arrêt automatiques du moteur)	146
Démarrage du moteur par remorquage du véhicule	
Consignes de sécurité importantes	288
Démarrage de secours du moteur	291
Déverrouillage	
De l'intérieur (touche de déverrouillage centralisé)	101
Déverrouillage de secours	101
Déverrouillage de secours	
Coffre	108
Hayon	108
Trappe du réservoir	152
Véhicule	101
Dimensions du véhicule	351
Direction (Message sur le visuel)	207
Direction active (DISTRONIC PLUS)	
Activation et désactivation	194
Message sur le visuel	195
Directives de chargement	236
DISTRONIC PLUS	
Activation	161
Affichage sur le visuel multifonction	163
Conditions d'activation	161
Consignes de sécurité importantes	159
Désactivation	163
Fonctionnement/remarques	158
Message sur le visuel	195
Réglage de la distance de consigne	163
Voyant d'alerte	208, 216
Données statistiques (ordinateur de bord)	194
Droits d'auteur	37

DVD audio

Lecture (ordinateur de bord)	194
voir également la notice d'utilisation numérique	220

DVD vidéo

Lecture (ordinateur de bord)	194
voir également la notice d'utilisation numérique	220

E**EBD (distribution de la force de freinage électronique)**

Fonctionnement/remarques	89
Message sur le visuel	198

Eclairage

Activation et désactivation de l'éclairage de jour (contacteur)	125
Activation et désactivation de l'éclairage de jour (ordinateur de bord)	194
Activation et désactivation de l'éclairage de la zone environnante (ordinateur de bord)	194
Activation et désactivation de l'extinction temporisée de l'éclairage extérieur (ordinateur de bord)	194
Activation et désactivation de l'extinction temporisée de l'éclairage intérieur	194
Appel de phares	125
Assistant adaptatif des feux de route	126
Clignotants	125
Commutateur d'éclairage	124
Eclairage actif dans les virages	126
Eclairage d'intersection	125
Eclairage extérieur automatique	125
Feu antibrouillard arrière	125
Feux de croisement	125
Feux de détresse	124
Feux de position	125
Feux de route	125
Feux de stationnement	125
Réglage de l'intensité de l'éclairage d'ambiance (ordinateur de bord)	194

- Réglage de la couleur de l'éclairage d'ambiance (ordinateur de bord) 194
 Voyages à l'étranger 124
 voir Eclairage
 voir Remplacement des ampoules
- Eclairage actif dans les virages**
 Message sur le visuel 195
- Eclairage d'ambiance**
 Réglage de l'intensité (ordinateur de bord) 194
 Réglage de la couleur (ordinateur de bord) 194
- Eclairage d'intersection**
 Fonctionnement/remarques 125
 Message sur le visuel 195
- Eclairage de jour**
 Activation et désactivation (commutateur) 125
 Activation et désactivation (ordinateur de bord) 194
 Message sur le visuel 195
- Eclairage de la plaque d'immatriculation (message sur le visuel) 195**
- Eclairage de la zone environnante (ordinateur de bord) 194**
- Eclairage de secours actif en cas d'accident 127**
- Eclairage des instruments 194**
- Eclairage extérieur**
 Possibilités de réglage 124
 voir Eclairage
 voir Eclairage extérieur automatique
- Eclairage extérieur automatique 125**
- Eclairage intérieur**
 Commande automatique 127
 Commande manuelle 127
 Eclairage de secours 127
 Extinction temporisée (ordinateur de bord) 194
 Réglage de l'intensité de l'éclairage d'ambiance (ordinateur de bord) 194
 Réglage de la couleur de l'éclairage d'ambiance (ordinateur de bord) 194
- Réglage de la luminosité du visuel/des contacteurs (ordinateur de bord) 194
 Spot de lecture 127
 Vue d'ensemble 127
- Electronique du moteur**
 Problème (défaut) 147
- Enfants**
 Sécurité pour siège-enfant 75
 Systèmes de retenue 72
 Transport des enfants 72
- Entrée de l'adresse**
 voir également la notice d'utilisation numérique 220
- Entrée de la localité**
 voir également la notice d'utilisation numérique 220
- Entretien**
 Balais d'essuie-glace 271
 Caméra à 360° 271
 Caméra de recul 271
 Capteurs 271
 Ceintures de sécurité 271
 Clignotants intégrés aux rétroviseurs 271
 Consignes 269
 Eclairage extérieur 271
 Garniture de toit 271
 Garnitures en plastique 271
 Housses 271
 Inserts décoratifs 271
 Inserts décoratifs en bois 271
 Intérieur du véhicule 271
 Jantes 271
 Lavage manuel 271
 Levier de vitesses/levier sélecteur 271
 Moquette 271
 Nettoyeur haute pression 271
 Peinture 271
 Peinture mate 271
 Sorties d'échappement 271
 Station de lavage 269
 Visuel 271
 Vitres 271
- Epuration des gaz d'échappement**
 Informations relatives à la maintenance et à la garantie contractuelle 31

Équipement pneumatique

voir Pneus

ESP® (Contrôle électronique de la trajectoire)

- Consignes de sécurité importantes . 86
- Désactivation et activation (à l'exception des véhicules AMG) 194
- Désactivation et activation (remarques - à l'exception des véhicules AMG) 86
- Désactivation et activation (véhicules AMG) 87
- Fonctionnement/remarques 85
- Menu AMG (ordinateur de bord) 194
- Message sur le visuel 195, 196
- Voyant d'alerte 212

ESP® (régulation du comportement dynamique)

- Caractéristiques 86
- ETS/4-ETS 85
- Remarques générales 85

Essuie-glace arrière

- Mise en marche et arrêt 130
- Remplacement du balai 132

Essuie-glaces

- Essuie-glace arrière 130
- Mise en marche et arrêt 130
- Problème (défaut) 132
- Remplacement des balais 130

ETS/4-ETS (Système de traction électronique)

- 85

Extinction temporisée

- Eclairage extérieur (ordinateur de bord) 194
- Eclairage intérieur 194

F**Feu antibrouillard arrière**

- Allumage et extinction 125
- Message sur le visuel 195

Feux arrière

- Message sur le visuel 195

Feux de croisement

- Allumage et extinction 125
- Message sur le visuel 195
- Réglage pour les voyages à l'étranger (position symétrique) 124

Feux de détresse 124**Feux de position latéraux (Message sur le visuel)** 195**Feux de recul (message sur le visuel)** 195**Feux de route**

- Allumage et extinction 125
- Assistant adaptatif des feux de route 126
- Message sur le visuel 195
- Remplacement des ampoules 129

Feux de stationnement

- Allumage et extinction 125
- Message sur le visuel 195

Feux stop

- Message sur le visuel 195

Fichiers musicaux

- voir également la notice d'utilisation numérique 220

Filet de protection

- Accrochage 245
- Consignes de sécurité importantes 244

Filet de rangement 237**Fonction d'inversion**

- Coffre/hayon 102
- Stores pare-soleil 114
- Toit ouvrant 112
- Toit ouvrant panoramique 112
- Vitres latérales 109

Fonction de démarrage et d'arrêt automatiques du moteur

- voir Fonction ECO de démarrage et d'arrêt automatiques du moteur

Fonction ECO de démarrage et d'arrêt automatiques du moteur

- Arrêt automatique du moteur 146
- Consignes de sécurité importantes 145
- Démarrage automatique du moteur 146
- Désactivation et activation 146
- Introduction 145
- Remarques générales 146

Fonction ECO de démarrage et d'arrêt automatiques du moteur

(E 250 BlueTEC et E 250 BlueTEC 4MATIC)

Arrêt automatique du moteur	147
Consignes de sécurité importantes	146
Démarrage automatique du moteur	147
Désactivation et activation	147
Introduction	146
Remarques générales	147

Fonction HOLD

Activation	168
Désactivation	168
Fonctionnement/remarques	167

Fonction Mémoires 122**Fonctionnement/remarques**

Fonctionnement/remarques	157
--------------------------------	-----

Fonctions Online et Internet

Déconnexion	231
Etablissement de la connexion et déconnexion	231

Fonction ZONE

Activation et désactivation	137
-----------------------------------	-----

FREINAGE ADAPTATIF 89**Freinage d'urgence assisté**

voir BAS (système d'assistance au freinage)

Freinage d'urgence assisté adaptatif

Fonctionnement/remarques	84
--------------------------------	----

Frein de stationnement

Message sur le visuel	195
Remarques/fonctionnement	156

Frein PRE-SAFE®

Activation et désactivation	194
Consignes de sécurité importantes .	89
Fonctionnement/remarques	89
Messages sur le visuel	195
Voyant d'alerte	208, 216

Freins

ABS	80
BAS	81
BAS PLUS avec assistant carrefours	81
Consignes de sécurité importantes	157
Fonction HOLD	167
Freinage d'urgence assisté adaptatif	84
Frein de stationnement	156

Liquide de frein (remarques)	348
Maintenance	157
Message sur le visuel	195, 196
Système de freinage haute performance	157
Voyant d'alerte	208, 209

Fusibles

Avant le remplacement	291
Boîte à fusibles dans le coffre	292
Boîte à fusibles dans le compartiment de chargement	293
Boîte à fusibles dans le compartiment moteur	292
Consignes de sécurité importantes	291
Tableau des fusibles	291

G**Garantie légale** 31, 344**Garniture de toit et moquette (consignes de nettoyage)** 271**Garnitures en plastique (consignes de nettoyage)** 271**Graphique du système d'aide (ordinateur de bord)** 194**Groupe assistance en conduite active** 183**Groupe trajectoire** 180**Guidage**

voir également la notice d'utilisation numérique 220

Guidage (mode Navigation) 194**H****HANDS-FREE ACCESS** 104**Hayon**

Consignes de sécurité importantes	101
Cotes d'ouverture	351
Déverrouillage de secours	108
Limitation de l'angle d'ouverture ...	106
Message sur le visuel	207
Ouverture et fermeture automatiques de l'extérieur	103
Ouverture et fermeture automatiques de l'intérieur	105
Ouverture et fermeture de l'extérieur	102

Huile

voir Huile moteur

Huile moteur

Appoint	266
Capacité	348
Contrôle du niveau d'huile	265
Contrôle du niveau d'huile (jauge à huile)	266
Message sur le visuel	195
Remarques relatives à la qualité	348
Remarques sur le niveau d'huile et la consommation	265
Température (ordinateur de bord)	194

I**Indicateur de température extérieure**

.....	192
-------	-----

Indicateur de vitesse

Numérique	194
Segments	192
Sélection de l'unité d'affichage	194
Sur le combiné d'instruments ..	41, 192
voir Combiné d'instruments	

Indicateur de vitesse numérique

.....	194
-------	-----

Indicateur du rapport engagé (ordinateur de bord)

.....	194
-------	-----

Ingrédients et lubrifiants

Carburant	345
Consignes de sécurité importantes	345
DEF (additifs spéciaux)	347
Huile moteur	348
Liquide de frein	348
Liquide de lave-glace	349
Liquide de refroidissement (moteur)	348
Réfrigérant (climatiseur)	350

Inserts décoratifs (consignes de nettoyage)

.....	271
-------	-----

Inserts décoratifs en bois (consignes de nettoyage)

.....	271
-------	-----

Interface média

voir la notice d'utilisation spécifique

Internet

Affichage du menu carroussel	233
Conditions d'accès	230
Entrée d'une URL	233

iPod®

voir également la notice d'utilisation numérique	220
--	-----

Itinéraires (mode Navigation)

voir Guidage (mode Navigation)

J**Jantes**

Nettoyage	271
-----------------	-----

Jauge de carburant

Affichage de l'autonomie (ordinateur de bord)	194
---	-----

K**KEYLESS-GO**

Démarrage du moteur	144
Déverrouillage	95
Message sur le visuel	195
Touche de démarrage et d'arrêt	142
Verrouillage	95

Kickdown

Programme de conduite manuel	149
Recommandations pour la conduite	148

Kit de fixation EASY-PACK

Éléments et rangement	247
Introduction des fixations dans le rail d'arrimage	247

L**Lave-glace**

Appoint	268
Remarques	349

Lecteur/changeur de CD (ordinateur de bord)

.....	194
-------	-----

Lève-vitres

voir Vitres latérales

Levier de vitesses/levier sélecteur (consignes de nettoyage)

.....	271
-------	-----

Levier sélecteur DIRECT SELECT

voir Boîte de vitesses automatique

Limiteurs d'effort

- Déclenchement 71
- Fonctionnement 71

LINGUATRONIC

voir NOTICE d'utilisation spécifique

Liquide de frein

- Message sur le visuel 198
- Remarques 348

Liquide de lave-glace

- Message sur le visuel 195
- voir Lave-glace

Liquide de refroidissement**(moteur)**

- Affichage de la température (ordinateur de bord) 194
- Capacité 349
- Consignes de sécurité importantes 348
- Contrôle du niveau 267
- Indicateur de température 192
- Message sur le visuel 204
- Voyant d'alerte 215

M**Maintenance**

voir ASSYST PLUS

Maintenance du véhicule

voir ASSYST PLUS

Marche arrière

- Engagement (boîte de vitesses automatique) 147

mbrace

- Alerte de dépassement de vitesse . 252
- Appel d'urgence 253
- Autodiagnostic 253
- Déclenchement de l'alarme du véhicule 252
- Diagnostic à distance du véhicule .. 252
- Fermeture à distance du véhicule .. 252
- Gardiennage virtuel 252
- Localisation d'un véhicule volé 252
- Message sur le visuel 195
- Ouverture à distance du véhicule .. 252
- Priorité des appels 256
- Remarques générales 252
- Search & Send 252
- Système 253
- Téléchargement d'itinéraires 252

- Téléchargement de points de destination (COMAND) 252
- Touche d'appel d'information MB .. 256
- Touche d'appel de dépannage 255

Mémoire des messages (ordinateur de bord) 195**Menu AMG (ordinateur de bord) 194****Menu Assistance (ordinateur de bord) 194****Menu Maintenance (ordinateur de bord) 194****Mercedes-Benz Intelligent Drive**

- ABS (système antiblocage de roues) 80
- BAS (freinage d'urgence assisté) 81
- BAS PLUS (freinage d'urgence assisté PLUS) avec assistant carrefours 81
- COLLISION PREVENTION ASSIST 83
- ESP® (régulation du comportement dynamique) 85
- Frein PRE-SAFE® 89
- PRE-SAFE® (protection préventive des occupants) 65
- Remarques générales 157

Messages

voir Messages sur le visuel

Messages d'information routière

voir également la notice d'utilisation numérique 220

Messages de défaut

voir Messages sur le visuel

Messages sur le visuel

- Affichage (ordinateur de bord) 195
- ASSYST PLUS 269
- Clé SmartKey 195
- Eclairage 195
- KEYLESS-GO 195
- Masquage (ordinateur de bord) 195
- Moteur 195, 204
- Pneus 195, 205
- Remarques générales 195
- Systèmes d'aide à la conduite 195
- Systèmes de sécurité 195, 196
- Véhicule 195, 207

Miroir de courtoisie (pare-soleil) 252

Miroirs

voir Miroir de courtoisie (pare-soleil)

Mise en marche et arrêt de la fonction refroidissement avec déshumidification de l'air 137

Mise en marche et arrêt du recyclage d'air 137

Mode de fonctionnement de secours de la boîte de vitesses automatique 148

Mode maniabilité Sport

Activation et désactivation (véhicules AMG) 87

Témoin d'avertissement 213

Mode Radio

voir également la notice d'utilisation numérique 220

Montage des roues

Abaissement du véhicule 326

Dépose de la roue 325

Immobilisation du véhicule 322

Levage du véhicule 323

Montage de la roue 325

Préparation du véhicule 322

Moteur

Aide au démarrage 285

Arrêt 156

Démarrage avec la clé 143

Démarrage avec la fonction KEYLESS-GO 144

Démarrage par remorquage du véhicule 291

Fonction ECO de démarrage et d'arrêt automatiques du moteur 145

Fonctionnement irrégulier 147

Message sur le visuel 195, 204

Numéro du moteur 344

Problèmes de démarrage 147

Voyant d'alerte (diagnostic moteur) 208

MP3

Lecture 194

voir également la notice d'utilisation numérique 220

voir la notice d'utilisation spécifique

N**Navigation**

Menu (ordinateur de bord) 194

voir également la notice d'utilisation numérique 220

voir la notice d'utilisation spécifique

NECK-PRO

Réarmement des appuie-tête après déclenchement 65

Nettoyage

des jantes (avertissement) 322

Nettoyeur haute pression 271

NIV 344

Notice d'utilisation

Équipement du véhicule 31

Notice d'utilisation numérique

Installation 25

Instructions d'utilisation 26

Introduction 25

Recherche par mot-clé 27

Recherche visuelle 26

Table des matières 28

Numéro d'identification du véhicule

voir NIV

O**OCS**

Autodiagnostic du système 61

Mode de fonctionnement 58

Problèmes 63

Ordinateur de bord 194

Affichage du message de maintenance 269

Affichage standard 194

Consignes de sécurité importantes 192

DISTRONIC PLUS 163

Lecture des DVD vidéo 194

Mémoire des messages 195

Menu AMG 194

Menu Assistance 194

Menu Audio 194

Menu Maintenance 194

Menu Navigation 194

Menu Réglages 194

Menu Téléphone 194

- | | | | |
|----------------------------------|----------|--|----------|
| Menu Trajet | 194 | Plaque constructeur | |
| Messages sur le visuel | 195 | voir Plaque constructeur du véhicule | |
| RACETIMER | 194 | Plaque constructeur du véhicule | 344 |
| Sous-menu Combiné d'instruments | 194 | Pneus | |
| Sous-menu Confort | 194 | Augmentation du poids du véhicule due à l'équipement optionnel | |
| Sous-menu Eclairage | 194 | (définition) | 319 |
| Sous-menu Réglages d'usine | 194 | Bande de roulement (définition) ... | 320 |
| Sous-menu Véhicule | 194 | Bar (définition) | 318 |
| Utilisation | 192, 193 | Changement de roue | 321 |
| Vue d'ensemble des menus | 194 | Charge maximale des pneus | 317 |
| | | Charge maximale des pneus (définition) | 320 |
| | | Charge maximale par pneu (définition) | 320 |
| | | Classes de qualité des pneus | 312 |
| | | Code de charge (définition) | 319 |
| | | Consignes de sécurité importantes | 296 |
| | | Contrôle | 297 |
| | | Définitions de termes | 318 |
| | | DOT, numéro d'identification du pneu (TIN) | 317 |
| | | DOT (ministère des Transports) (définition) | 318 |
| | | Durée de vie | 298 |
| | | Équipement pneumatique | 329 |
| | | Indicateur d'usure (définition) | 320 |
| | | Indice de charge | 317 |
| | | Indice de charge (définition) | 320 |
| | | Indice de vitesse (définition) | 319 |
| | | Inscriptions (vue d'ensemble) | 314 |
| | | Jantes (définition) | 319 |
| | | Kilopascal (kPa) (définition) | 319 |
| | | Limite totale de charge (définition) | 321 |
| | | Message sur le visuel | 195, 205 |
| | | Paroi (définition) | 320 |
| | | PBV (Poids brut du véhicule) (définition) | 319 |
| | | Permutation | 321 |
| | | PNBE (poids nominal brut sur l'essieu) (définition) | 319 |
| | | PNBV (Poids nominal brut du véhicule) (définition) | 319 |
| | | Pneus MOExtended | 298 |
| | | Poids à vide (définition) | 320 |
| | | Poids de l'équipement optionnel (définition) | 320 |
-
- | | |
|--|---------|
| P | |
| Palettes de changement de rapport au volant | 148 |
| Panne | |
| voir Crevaison | |
| Pare-brise | |
| Dégivrage | 137 |
| voir Pare-brise | |
| Pare-soleil | 251 |
| PARKTRONIC | |
| Consignes de sécurité importantes | 172 |
| Désactivation et activation | 173 |
| Fonctionnement/remarques | 172 |
| Portée des capteurs | 172 |
| Problème (défaut) | 173 |
| Systèmes d'aide à la conduite | 172 |
| Voyants | 173 |
| PASSENGER AIRBAG OFF | |
| Problèmes (défaut) | 63, 202 |
| Peinture (consignes de nettoyage) .. | 271 |
| Peinture mate (consignes de nettoyage) | 271 |
| Pièces d'origine | 30 |
| Pile de la clé | |
| Contrôle | 97 |
| Remplacement | 97 |
| Planche de bord | |
| Vue d'ensemble | 40 |
| voir Combiné d'instruments | |
| Plancher de chargement pliable EASY-PACK | |
| Consignes de sécurité importantes | 249 |
| Ouverture et fermeture | 249 |
| Plancher du compartiment de chargement | 249 |

- Poids maximal autorisé en charge (définition) 319
- Poids moyen des occupants du véhicule (définition) 318
- Pression de gonflage maximale autorisée (définition) 320
- Pression de gonflage recommandée 319
- Pression des pneus (définition) 320
- Propriétés 318
- PSI (Livre par pouce carré) 320
- Rapport hauteur/section (définition) 320
- Répartition des passagers (définition) 321
- Semelle du pneu 297
- Sens de rotation 321
- Standards uniformes de classification de la qualité des pneus (définition) 319
- Stockage 322
- Structure et propriétés (définition) 318
- Taille, capacité de charge, indice de vitesse 314
- Taille des pneus (caractéristiques) 327
- Talon (définition) 320
- Température 313
- TIN (numéro d'identification du pneu) (définition) 320
- Traction 313
- Traction (définition) 320
- Usure de la bande de roulement 313
voir Crevaision
- Pneus été** 299
- Pneus hiver**
- Pneus M+S 299
- Pneus M+S** 299
- Pneus MOExtended** 276
- Point de service**
 voir Atelier qualifié
- Porte-bagages** 250
- Porte-bagages (trousse de fixation EASY-PACK)** 247
- Porte-bouteille** 251
- Porte du conducteur**
 voir Portes
- Porte-gobelets**
- Arrière 251
- Consignes de sécurité importantes 251
- Console centrale 251
 voir Porte-gobelets
- Portemanteaux** 245
- Portes**
- Consignes de sécurité importantes 100, 101
- Déverrouillage de secours 101
- Message sur le visuel 195
- Ouverture de l'intérieur 101
- Unité de commande 48
- Verrouillage automatique (contacteur) 101
- Verrouillage automatique (ordinateur de bord) 194
- Verrouillage de secours 101
- Verrouillage et déverrouillage centralisés (clé) 95
- Positions de la clé**
- Clé SmartKey 141
- KEYLESS-GO 142
- Possibilités de rangement** 236
- PRE-SAFE® (protection préventive des occupants)**
- Message sur le visuel 195
- Mode de fonctionnement 65
- Pression de gonflage**
 voir Pression des pneus
- Pression des pneus**
- Affichage (ordinateur de bord) 304
- Consignes de sécurité importantes 304
- Contrôle manuel 303
- Message sur le visuel 195, 205
- Non-obtention de la pression (TIREFIT) 279
- Obtention de la pression (TIREFIT) . 279
- Pression maximale 302
- Pression recommandée 299
- Remarques 300
- Prise 115 V** 251
- Prise 12 V**
 voir Prises
- Prise de diagnostic** 35
- Prises**
- Arrière 251
- Compartment de chargement 251

- Console centrale 251
 Remarques générales 251
- Programme de changement de rapport**
- SETUP (ordinateur de bord) 194
- Programmes de conduite**
- Affichage 147
 Automatique 148
 Manuel (véhicules AMG) 148
- Projecteurs**
- Buée à l'intérieur 124
- Projecteurs antibrouillards**
- Message sur le visuel 195
- Protection antivol**
- Antidémarrage 92
 ATA (système d'alarme antivol) 92
- Protection contre les insectes au niveau du radiateur** 265
- Protection de l'environnement**
- Remarques générales 30
- Protection de l'équipement électrique**
- voir Fusibles
- Protection du seuil de chargement** 250
- Protection du seuil de chargement EASY-PACK** 250
- R**
- Raccordement d'un appareil USB**
- voir également la notice d'utilisation numérique 220
- RACE START (véhicules AMG)** 169
- RACETIMER (ordinateur de bord)** 194
- Radio**
- Sélection des stations 194
 voir la notice d'utilisation spécifique
- Radio par Internet**
- Affichage 232
 Recherche de stations 232
- Range-lunettes** 237
- Rapport d'anomalies relatives à la sécurité** 36
- Ravitaillement en carburant**
- Consignes de sécurité importantes 149
- Jauge de carburant 41, 192
- Ravitaillement en carburant 151
 voir Carburant
- Recherche à proximité avec Google™**
- voir également la notice d'utilisation numérique 220
- Recommandations pour la conduite**
- Aquaplanage 157
 Boîte de vitesses automatique 148
 Chaînes neige 299
 Conduite en descente 157
 Conduite sur route mouillée 157
 Consignes de rodage 140
 Effet de freinage limité sur les routes salées 157
 Feux de croisement symétriques ... 124
 Généralités 157
 Système de freinage céramique AMG 157
 Trajet sur route glissante 157
 Trajet sur route mouillée 157
 Traversée de portions de route inondées 157
 Voyages à l'étranger 124
- Réfrigérant (climatiseur)**
- Consignes de sécurité importantes 350
- Refroidissement**
- voir Climatisation
- Réglage de l'heure**
- voir également la notice d'utilisation numérique 220
- Réglage de la langue**
- voir également la notice d'utilisation numérique 220
- Réglage de la répartition d'air** 137
- Réglage de la suspension**
- AIRMATIC 170
 SETUP (ordinateur de bord) 194
- Réglage du débit d'air** 137
- Réglage du format de l'heure et de la date**
- voir également la notice d'utilisation numérique 220

- Réglages**
 Ordinateur de bord 194
 Réglages d'usine (ordinateur de bord) 194
 Vue d'ensemble du menu 224
- Réglages système (COMAND Online)**
 voir également la notice d'utilisation numérique 220
- Régulateur de vitesse**
 Conditions d'activation 158
 Consignes de sécurité importantes 157
 Désactivation 158
 Manette du régulateur de vitesse .. 158
 Mémorisation et maintien de la vitesse actuelle 158
 Message sur le visuel 195
 Réglage de la vitesse 158
 Systèmes d'aide à la conduite 157
- Régulation de la vitesse**
 voir Régulateur de vitesse
- Régulation du comportement dynamique**
 voir ESP® (Contrôle électronique de la trajectoire)
- Remorquage**
 Avec l'essieu arrière soulevé 290
 Avec les 2 essieux au sol 290
 Consignes de sécurité importantes 288
 Dépose de l'anneau de remorquage 289
 Pose de l'anneau de remorquage .. 289
- Remplacement des ampoules**
 Clignotants avant 129
 Consignes de sécurité importantes 128
 Feux de route 129
 Vue d'ensemble des types d'ampoules 128
- Répertoire téléphonique**
 voir également la notice d'utilisation numérique 220
- Réserve (réservoir de carburant)**
 voir Carburant
- Réserve de carburant**
 Message sur le visuel 195
 Voyant d'alerte 208
 voir Carburant
- Réservoir**
 voir Réservoir de carburant
- Réservoir de carburant**
 Capacité 346
 Problème (défaut) 153
- Rétracteurs de ceinture**
 Directives de sécurité 51
 Fonctionnement 71
- Rétroviseur intérieur**
 Commutation jour/nuit automatique 122
 Commutation jour/nuit manuelle .. 122
- Rétroviseurs**
 voir Rétroviseur intérieur
 voir Rétroviseurs extérieurs
- Rétroviseurs extérieurs**
 Commutation jour/nuit automatique 122
 Mémorisation de la position « marche arrière » du rétroviseur extérieur côté passager 122
 Mémorisation des réglages (fonction Mémoires) 122
 Rabattement et déploiement automatiques 122
 Rabattement et déploiement électriques 122
 Rabattement lors du verrouillage (ordinateur de bord) 194
 Réglage 122
 Réinitialisation 122
- Roue de secours**
 Rangement 340
- Roue de secours avec pneu démontable**
 voir Roue de secours compacte
- Roue de secours compacte**
 Caractéristiques techniques 342
 Consignes de sécurité importantes 338
 Extraction 339
 Gonflage de la roue de secours avec pneu démontable 340
 Remarques générales 338
- Roue de secours d'urgence**
 Rangement 339
- Roues**
 Changement de roue 321
 Consignes de sécurité importantes 296

Contrôle	297	Sièges	
Couple de serrage	326	Basculement des dossiers vers	
Dépose de la roue	325	l'avant et redressement	120
Montage de la roue	325	Basculement vers l'avant des dos-	
Montage des roues	322	siers arrière et redressement	241
Permutation des roues/change-		Consignes de sécurité importantes	119
ment de roue	321	Mémorisation des réglages (fonc-	
Roue de secours compacte	338	tion Mémoires)	122
Stockage	322	Mise en marche et arrêt de la ven-	
Taille des jantes/pneus	327	tilation des sièges	120
		Mise en marche et arrêt du chauf-	
		fage des sièges	120
		Mise en marche et arrêt du sys-	
		tème AIRSCARF	120
		Nettoyage des housses	271
		Position assise correcte du con-	
		ducteur	118
		Problèmes relatifs au chauffage	
		des sièges	121
		Réglage des appuie-tête	120
		Réglage du soutien lombaire à 4	
		réglages	120
		Réglage électrique	120
		Sièges multicontours actifs	120
S		Sièges arrière	
Sac à skis	237	Basculement du dossier vers	
Sangle supérieure (TopTether)	76	l'avant et redressement	239
Search & Send		Message sur le visuel	207
voir également la notice d'utilisa-		Sièges-enfants	
tion numérique	220	ISOFIX	76
Sécurité		Sangle supérieure	76
Système de classification des		Sièges multicontours actifs	120
occupants (OCS)	58	SMS	
Systèmes de retenue pour enfants ..	72	voir également la notice d'utilisa-	
Sécurité de fonctionnement		tion numérique	220
Consignes de sécurité importantes .	33	Sorties d'échappement (consignes	
Déclarations de conformité	34	de nettoyage)	271
Sécurité des occupants		Soutien lombaire	
Airbags	52	Réglage du soutien lombaire à 4	
Consignes de sécurité importantes .	50	réglages	120
PRE-SAFE® (protection préven-		Spot de lecture	127
tive des occupants)	65	SRS (Système de retenue supplé-	
SRS (systèmes de retenue supplé-		mentaire)	
mentaires)	51	Message sur le visuel	199
Sécurité enfants			
Consignes de sécurité importantes .	78		
Portes arrière	78		
Vitres latérales arrière	79		
Sécurité pour siège-enfant	75		
Sélecteur COMAND	228		
Sélecteur du programme de con-			
duite	148		
Séparation de coffre			
Message sur le visuel	195		
Service à la clientèle	36		
Services SIRIUS			
voir également la notice d'utilisa-			
tion numérique	220		
SETUP (ordinateur de bord)	194		

SRS (systèmes de retenue supplémentaires)

- Introduction 51
- Voyant d'alerte 214
- Voyant d'alerte (fonctionnement) 51

Station de lavage (entretien) 269**Stationnement 156**

- Caméra de recul 175
- Consignes de sécurité importantes 156
- Frein de stationnement 156
- Position « marche arrière » du rétroviseur extérieur côté passager 122
- voir PARKTRONIC

Store de lunette arrière 251**Stores pare-soleil**

- Lunette arrière 251
- Toit ouvrant panoramique 113
- Vitres latérales arrière 251

Succursale

voir Atelier qualifié

Supplemental Restraint System

voir SRS (systèmes de retenue supplémentaires)

Système antiblocage de roues

voir ABS (système antiblocage de roues)

Système d'amortissement adaptatif (ADS) 170**Système d'assistance à la fermeture 101****Système d'utilisation de la chaleur résiduelle (climatisation) 137****Système de classification des occupants (OCS)**

- Autodiagnostic du système 61
- Mode de fonctionnement 58
- Problèmes 63

Système de commande

voir Ordinateur de bord

Système de commande de porte de garage

- Consignes de sécurité importantes 257
- Effacement de la mémoire 260
- Ouverture et fermeture de la porte 260
- Programmation (touches dans le rétroviseur intérieur) 258
- Remarques générales 257

Système de contrôle de la pression des pneus

- Consignes de sécurité importantes 305
- Contrôle électronique de la pression des pneus 306
- Fonctionnement/remarques 304
- Message d'alerte 307
- Redémarrage 307
- Remarques générales 304
- Voyant d'alerte 208, 217

Système de détection de somnolence

voir ATTENTION ASSIST

Système de fixation ISOFIX pour siège-enfant 76**Système de gestion du compartiment de chargement EASY-PACK 247****Système hors-route 4-MATIC 171****Systèmes d'aide à la conduite**

- Aide active au stationnement 173
- AIRMATIC 169
- Assistant à l'angle mort 180
- Assistant à l'angle mort actif 183
- Assistant de trajectoire 182
- Assistant de trajectoire actif 187
- ATTENTION ASSIST 179
- Caméra à 360° 176
- Caméra de recul 175
- DISTRONIC PLUS 158
- DISTRONIC PLUS avec direction active 165
- Fonction HOLD 167
- Groupe assistance en conduite active 183
- Groupe trajectoire 180
- Message sur le visuel 195
- PARKTRONIC 172
- RACE START (véhicules AMG) 169
- Régulateur de vitesse (TEMPOMAT) 157
- Suspension sport adaptative AMG . 170

Systèmes de retenue

voir SRS (systèmes de retenue supplémentaires)

Systèmes de sécurité

voir Systèmes de sécurité active

Systèmes de sécurité active

ABS (système antiblocage de roues)	80
Avertisseur de distance	83
BAS (système d'assistance au freinage)	81
BAS PLUS avec assistant carrefours	81
COLLISION PREVENTION ASSIST	83
Consignes de sécurité importantes ..	80
Contrôle de la direction STEER	
CONTROL	91
ESP® (Contrôle électronique de la trajectoire)	85
ETS/4-ETS (Système de traction électronique)	85
Freinage adaptatif	89
Freinage d'urgence assisté adaptatif	84
Frein PRE-SAFE®	89
Répartiteur électronique de freinage	89
Vue d'ensemble	79

T**Tableau des fusibles (outillage de bord)**

Tapis de sol 261

TELEAID

Alerte de dépassement de vitesse ..	252
Appel d'urgence	253
Autodiagnostic	253
Déclenchement de l'alarme du véhicule	252
Diagnostic à distance du véhicule ..	252
Fermeture à distance du véhicule ..	252
Gardiennage virtuel	252
Localisation d'un véhicule volé	252
Ouverture à distance du véhicule ..	252
Priorité des appels	256
Remarques générales	252
Search & Send	252
Système	253
Téléchargement d'itinéraires	252
Téléchargement de points de destination (COMAND)	252

Touche d'appel d'information MB ..
 256 |

Touche d'appel de dépannage
 255 |

Télécommande

Programmation (système de commande de porte de garage)
 258 |

Système de commande de porte de garage
 257 |

Téléphone

Menu (ordinateur de bord)
 194 |

Numéros du répertoire téléphonique
 194 |

Prise d'appel
 194 |

Refus d'appel/fin de communication
 194 |

Répétition d'appel
 194 |

voir également la notice d'utilisation numérique
 220 |

Téléphone portable

Menu (ordinateur de bord)
 194 |

Téléphonie confort

voir également la notice d'utilisation numérique
 220 |

Température

Huile moteur (ordinateur de bord)
 194 |

Liquide de refroidissement
 192 |

Liquide de refroidissement (ordinateur de bord)
 194 |

Réglage (climatisation)
 137 |

Température extérieure
 192 |

TEMPOMAT

Sélection
 158 |

Temps au tour (RACETIMER)

Toit

Message sur le visuel
 195 |

Toit ouvrant

Consignes de sécurité importantes ..
 111 |

Ouverture et fermeture
 112 |

Problème (défaut)
 116 |

Réinitialisation
 113 |

voir Toit ouvrant panoramique

Toit ouvrant panoramique

Consignes de sécurité importantes ..
 111 |

Ouverture et fermeture
 113 |

Ouverture et fermeture du store

pare soleil
 114 |

Problème (défaut)
 116 |

Réinitialisation
 114 |

Totalisateur	194
voir Totalisateur journalier	
Totalisateur général	194
Totalisateur journalier	
Affichage	194
Remise à zéro (ordinateur de bord)	194
Totalisateur kilométrique	
voir Totalisateur général	
voir Totalisateur journalier	
Totalisateur kilométrique journalier	
voir Totalisateur journalier	
Touche de sélection du programme	148
Touche Effacer	230
Touche Retour	229
Touches situées à côté du sélecteur COMAND	229
Traction d'une remorque	
Nettoyage du dispositif d'attelage	271
Train de roulement sport RIDE CONTROL AMG	170
Transmission intégrale permanente 4MATIC	171
Transport du véhicule	290
Trappe de chargement d'objets longs	239
Trappe du réservoir	
Déverrouillage de secours	152
Ouverture	151
Traversée de portions de route inondées	157
Trousse anticrevaison TIREFIT	277
Trousse d'outils du véhicule	274

U

Unité de commande au plafond	47
Unité de commande du système COMAND	227
Utilisation en hiver	
Calandre de radiateur	265
Chaînes neige	299
Consignes de sécurité importantes	299
Trajet sur route glissante	157

V

Véhicule

Abaissement	326
Caractéristiques du véhicule	351
Chargement	308
Démarrage	144
Déverrouillage (clé)	95
Déverrouillage de secours	101
Équipement	31
Garantie limitée	36
Immobilisation	322
Immobilisation pendant des périodes prolongées	156
Levage	323
Maintenance	32
Message sur le visuel	195, 207
Réglages personnalisés	194
Remorquage	288
Saisie des données	37
Signalement des problèmes	36
Transport	290
Utilisation conforme	35
Verrouillage (clé)	95
Verrouillage de secours	101

Verrouillage

voir Verrouillage centralisé	
Verrouillage centralisé	95
Verrouillage automatique (ordinateur de bord)	194
Verrouillage et déverrouillage avec la clé	95

Verrouillage de secours

Porte du conducteur	101
Verrouillage de secours du véhicule	101

Verrouillage des portes

Automatique	101
De l'intérieur (touche de verrouillage centralisé)	101
Verrouillage de secours	101

Vidéo

Lecture des DVD	194
voir également la notice d'utilisation numérique	220

Vidéo (DVD)	194
--------------------------	-----

Visuel (consignes de nettoyage)	271
--	-----

- Visuel multifonction**
 Affichage permanent 194
 Fonctionnement/remarques 192
- Vitres**
 Nettoyage 271
 voir Vitres latérales
- Vitres latérales**
 Consignes de sécurité importantes 109, 110
 Ouverture et fermeture (vitres latérales avant) 110
 Ouverture et fermeture de toutes les vitres 110
 Problème (défaut) 111
 Réinitialisation 110
- Voiture**
 voir Véhicule
- Volant**
 Chauffage du volant 122
 Consignes de sécurité importantes 121
 Mémorisation des réglages (fonction Mémoires) 122
 Palettes de changement de rapport au volant 148
 Réglage électrique 122
 Touches (ordinateur de bord) 192, 193
 Vue d'ensemble des touches 43
- Volant (consignes de nettoyage) 271**
- Volant multifonction**
 Utilisation de l'ordinateur de bord 192, 193
 Vue d'ensemble 43
- Voyages à l'étranger**
 Feux de croisement symétriques ... 124
 Service Mercedes-Benz 269
- Voyant PASSENGER AIRBAG OFF 58**
- Voyants**
 voir Voyants de contrôle et d'alerte
- Voyants de contrôle et d'alerte**
 ABS 210
 Alerte de distance 208, 216
 Ceintures de sécurité 208
 Diagnostic moteur 208
 DISTRONIC PLUS 208, 216
 ESP® 212
 ESP® OFF 213
 Freins 208, 209
 Liquide de refroidissement 215
 Mode maniabilité sport 213
 Remarques générales 208
 Réserve de carburant 208
 SRS 214
 Système de contrôle de la pression des pneus 208, 217
 Voyant PASSENGER AIRBAG OFF 58
 Vue d'ensemble 42, 208

Introduction

Outre la version imprimée de la notice d'utilisation, le porte-documents du véhicule contient également d'autres notices :

- Notice d'utilisation numérique sur CD
- Carnet de maintenance
- Notices d'utilisation complémentaires spécifiques à certains équipements

La version imprimée de la notice d'utilisation vous permet de trouver des informations sur certaines fonctions de votre véhicule.

Vous pouvez accéder à la notice d'utilisation numérique par l'intermédiaire de COMAND Online. Consultez la notice d'utilisation numérique en cas de questions dépassant le cadre de la version imprimée.

i La consultation de la notice d'utilisation numérique n'entraîne aucuns frais supplémentaires. La notice d'utilisation numérique fonctionne sans connexion à Internet.

Dans les chapitres suivants, vous trouverez de plus amples informations sur

- l'installation de la notice d'utilisation numérique sur COMAND Online (> page 25)
- l'accès à la notice d'utilisation numérique et son utilisation
- les différentes possibilités de consultation des thèmes de la notice d'utilisation numérique



Le menu de base de la notice d'utilisation numérique vous offre 3 possibilités de consultation différentes :

- Recherche visuelle
- Recherche par mot-clé
- Table des matières

La langue réglée pour la notice d'utilisation numérique peut être modifiée dans le menu de base, sous « Réglages ».

Installation

Vérifiez si la notice d'utilisation numérique a déjà été installée. Affichez pour cela la notice d'utilisation numérique par l'intermédiaire de COMAND Online de la manière suivante :

- ▶ A l'aide du sélecteur COMAND, sélectionnez le symbole  dans la barre de menus sur le visuel COMAND, puis appuyez sur le sélecteur  pour confirmer.
- ▶ Sélectionnez l'onglet « Notice d'utilisation » et appuyez sur le sélecteur  pour confirmer.

2 cas de figure sont possibles :

1. La notice d'utilisation numérique est déjà installée. Le menu de base de la notice d'utilisation numérique s'ouvre.

2. La notice d'utilisation numérique n'est pas installée. Le message **La notice d'utilisation n'est pas encore installée. Introduisez le disque correspondant.** apparaît.

Si la notice d'utilisation numérique n'est pas encore installée, vous avez la possibilité de l'installer vous-même. Vous trouverez le CD d'installation nécessaire dans le porte-documents du véhicule.

La durée du processus d'installation peut varier.

Le processus d'installation dure 5 minutes environ. Cette durée n'est valable que si vous installez la notice d'utilisation numérique lorsque le véhicule est à l'arrêt et que vous n'utilisez pas simultanément d'autres fonctions de COMAND Online. Si vous utilisez d'autres fonctions de COMAND Online (Navigation ou Téléphonie, par exemple) pendant le processus d'installation, la durée de ce dernier peut augmenter en conséquence.

Si vous rencontrez des problèmes lors de l'installation, adressez-vous à un point de service Mercedes-Benz.





- ▶ **Installation de la notice d'utilisation numérique :** arrêtez le véhicule en tenant compte des conditions de circulation.
 - ▶ Tournez la clé en position **2** dans le contacteur d'allumage (▷ page 141).
 - ▶ Mettez COMAND Online en marche.
 - ▶ Introduisez le CD d'installation dans le lecteur de CD/DVD.
 - ▶ Sélectionnez la langue souhaitée pour l'installation.
 - ▶ Suivez les instructions d'installation affichées sur le visuel COMAND.
- i** Si la vérification n'a pas réussi, le message **Cette notice d'utilisation n'est pas prise en charge par le système. Le disque va être éjecté**, par exemple, apparaît sur le visuel. Adressez-vous à un point de service Mercedes-Benz.



- ▶ **Si l'installation s'est déroulée correctement :** confirmez l'éjection du CD d'installation à l'aide du sélecteur COMAND .
- i** **Interruption de l'installation :** il est également possible d'interrompre le processus d'installation de la notice d'utilisation. Vous pouvez ensuite reprendre l'installation ultérieurement.
- Poursuite de l'installation :** pour ce faire, introduisez de nouveau le CD d'installation dans le lecteur de CD/DVD. Suivez les instructions d'installation comme décrit plus haut.

Utilisation

Affichage de la notice d'utilisation numérique

- ▶ Appuyez sur le bouton-pression rotatif  de COMAND Online. COMAND Online se met en marche. Vous voyez d'abord apparaître un message d'alerte, puis le dernier menu activé.
 - ▶ A l'aide du sélecteur COMAND, sélectionnez le symbole  dans la barre de menus, puis appuyez sur le sélecteur  pour confirmer.
 - ▶ Sélectionnez la fenêtre « Notice d'utilisation » et appuyez sur le sélecteur  pour confirmer.
- Le menu de base de la notice d'utilisation numérique s'ouvre.

Recherche visuelle

La recherche visuelle vous permet d'explorer votre véhicule de manière virtuelle. Vous pouvez consulter différents thèmes de la notice d'utilisation directement à partir des vues de l'extérieur du véhicule ou de l'habitacle. Pour afficher l'habitacle, sélectionnez la vue « Habitacle ».

S'il existe plusieurs types de carrosserie pour un véhicule, vous pouvez sélectionner le type souhaité lorsque vous lancez la recherche visuelle pour la première fois. Le type de carrosserie peut être modifié dans le menu de base, sous « Réglages ».

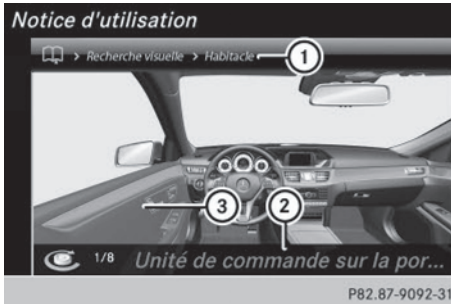

- ① Barre des thèmes
- ② Page sélectionnée correspondant au chapitre
- ③ Élément actif du véhicule

- ▶ Tournez le sélecteur COMAND ou poussez-le pour sélectionner les différents éléments du véhicule. Les différents éléments du véhicule sont mis en évidence par un halo de couleur. Chacune des vues proposées ne comporte qu'un seul élément affiché en surbrillance.
- ▶ Appuyez sur le sélecteur COMAND pour confirmer le chapitre actuellement sélectionné.

La sélection d'un chapitre entraîne l'une des actions suivantes :

- Vous accédez directement au chapitre correspondant de la notice d'utilisation numérique.
- Une liste apparaît avec un choix supplémentaire de titres relatifs à ce chapitre que vous pouvez sélectionner à l'aide du sélecteur COMAND.
- Vous accédez au niveau suivant dans la recherche visuelle. Vous pouvez alors affiner votre recherche. Tournez le sélecteur COMAND ou poussez-le de manière à sélectionner des éléments précis du véhicule ③ parmi ceux repérés en rouge.

- ▶ **Retour à la vue/au chapitre précédent :** appuyez sur la touche Retour située à côté du sélecteur COMAND. La vue ou le chapitre précédent apparaît.

i A partir de la vue de l'extérieur du véhicule, appuyez sur la touche Retour pour quitter la recherche visuelle. Le menu de base de la notice d'utilisation numérique s'ouvre.

Recherche par mot-clé

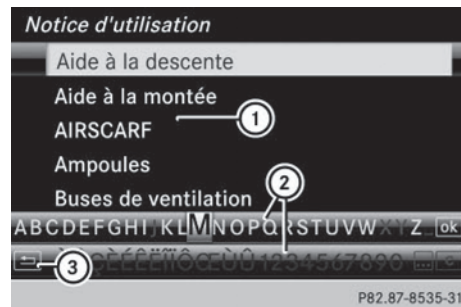

Dans la recherche par mot-clé, vous pouvez effectuer une recherche par mot-clé en saisissant les caractères correspondants. Vous trouverez une description détaillée de la saisie des caractères dans le chapitre « COMAND Online » à la rubrique « Entrée des caractères (téléphonie) ».



- ① Liste de sélection des mots-clés disponibles
- ② Clavier virtuel
- ③ Symbole Retour

- ▶ **Saisie d'un mot-clé :** tournez le sélecteur COMAND ou poussez-le pour sélectionner un caractère. Poussez le sélecteur COMAND pour passer au clavier virtuel.

i A partir de la ligne supérieure du clavier virtuel, poussez le sélecteur COMAND vers le haut pour accéder à la liste de sélection.

- ▶ Appuyez sur le sélecteur COMAND  pour confirmer le caractère. La liste de sélection ① est affinée.
- ▶ Sélectionnez les caractères suivants de la même manière jusqu'à ce que COMAND Online passe automatiquement à la liste de sélection ①. Vous pouvez également appuyer sur **OK** pour afficher la liste de sélection ①.
- ▶ **Retour à la liste de sélection précédente**: poussez le sélecteur COMAND vers la gauche . Le symbole Retour  est activé et la liste de sélection précédente apparaît.

ou









- ▶ Appuyez sur la touche Retour  située à côté du sélecteur COMAND. La liste de sélection précédente apparaît.
- ① A partir du clavier virtuel, appuyez sur la touche Retour  pour quitter la recherche par mot-clé. Le menu de base de la notice d'utilisation numérique s'ouvre.

Table des matières

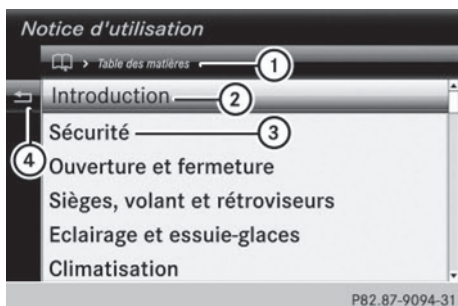
Dans la table des matières, les thèmes sont répartis de la même manière que dans la version imprimée de la notice d'utilisation. Vous pouvez sélectionner un chapitre, puis un sous-chapitre.





- ① Barre des thèmes
- ② Chapitre actuellement sélectionné dans la table des matières

- ③ Chapitre actuellement non sélectionné dans la table des matières
- ④  Symbole Retour
- ▶ Tournez le sélecteur COMAND  ou poussez-le   pour sélectionner le chapitre souhaité.
- ▶ Appuyez sur le sélecteur COMAND  pour confirmer la sélection. Une autre liste de sélection apparaît avec les sous-chapitres correspondants.
- ▶ Sélectionnez le sous-chapitre souhaité en procédant de la même manière.
- ▶ **Retour à la liste de sélection précédente**: poussez le sélecteur COMAND vers la gauche .

Le symbole Retour  est activé et la liste de sélection précédente apparaît.



ou

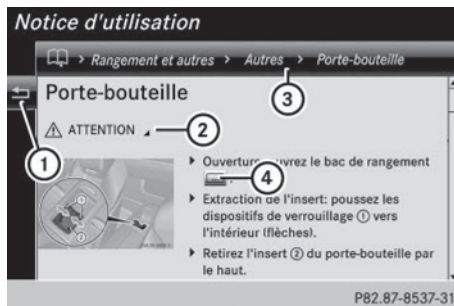

- ▶ Appuyez sur la touche Retour  située à côté du sélecteur COMAND. La liste de sélection précédente apparaît.
- ① A partir du 1er niveau de la table des matières, appuyez sur la touche Retour . Vous quittez la table des matières et le menu de base de la notice d'utilisation numérique s'ouvre.

Pages de contenu



- ①  Symbole Retour
- ② Avertissement masqué
- ③ Barre des thèmes
- ④ Lien vers un chapitre complémentaire



► **Déplacement dans une page de contenu :** tournez le sélecteur COMAND  ou poussez-le   pour faire défiler le texte vers le haut ou vers le bas.



► **Sortie d'une page de contenu :** poussez le sélecteur COMAND vers la gauche . Le symbole Retour  est activé et la page précédente apparaît.





ou

► Appuyez sur la touche Retour  située à côté du sélecteur COMAND.



ou

► Tournez le sélecteur COMAND  ou poussez-le vers le haut  pour faire défiler la page de contenu jusqu'en haut.

► Poussez de nouveau le sélecteur COMAND vers le haut  pour sélectionner la barre des thèmes .

► Tournez le sélecteur COMAND  ou poussez-le   pour sélectionner le chapitre ou le sous-chapitre souhaité. Appuyez sur le sélecteur COMAND  pour confirmer la sélection.

La liste de thèmes sélectionnée apparaît avec tous les sous-chapitres correspondants.

► **Sélection d'un lien ** : lorsque vous faites défiler le texte, les liens sont automatiquement mis en évidence. Appuyez sur le sélecteur COMAND  lorsque le lien est sélectionné.

La page de contenu souhaitée apparaît.

► **Ouverture des avertissements et des remarques relatives à la protection de l'environnement et aux éventuels dommages :** lorsque vous faites défiler le texte, le curseur se positionne automatiquement sur les avertissements et les remarques relatives à la protection de l'environnement et aux éventuels dommages. Appuyez sur le sélecteur COMAND  lorsque la remarque ou l'avertissement est sélectionné. Les avertissements ainsi que les remarques relatives à la protection de l'environ-

nement et aux éventuels dommages apparaissent sur la même page.



► **Sortie de la notice d'utilisation numérique :** appuyez longuement sur la touche Retour  située à côté du sélecteur COMAND.

Une fenêtre s'ouvre et vous demande si le navigateur doit être fermé.

► Confirmez la fenêtre avec « Oui ».

Vous voyez apparaître la vue d'ensemble des fonctions de COMAND Online.

► **Commutation entre la notice d'utilisation numérique et COMAND Online par l'intermédiaire des touches de fonction :** appuyez sur la touche , ,

,  ou  de COMAND Online. Le menu souhaité s'ouvre.

► **Retour à la notice d'utilisation numérique :** à l'aide du sélecteur COMAND, sélectionnez le symbole  dans la barre de menus, puis appuyez sur le sélecteur  pour confirmer.

Le système affiche la page de la notice d'utilisation numérique que vous avez consultée en dernier.

 Pour votre sécurité, la fonction « Notice d'utilisation numérique » est désactivée pendant la marche.

Protection de l'environnement

Remarques générales

☉ Protection de l'environnement

Daimler AG pratique une politique globale de protection de l'environnement.

Les objectifs poursuivis sont une utilisation parcimonieuse des ressources et une attitude responsable par rapport aux fondements naturels de la vie, leur sauvegarde servant autant l'homme que la nature.

Vous pouvez contribuer à la protection de l'environnement en appliquant certaines règles lors de l'utilisation de votre véhicule.

La consommation de carburant et l'usure du moteur, de la boîte de vitesses, des freins et des pneus dépendent

- des conditions d'utilisation du véhicule
- de votre style de conduite

Vous avez la possibilité d'influer sur ces 2 facteurs. Tenez compte pour cela des remarques suivantes :

Conditions d'utilisation

- Evitez les trajets courts, car ils augmentent la consommation de carburant.
- Surveillez la pression des pneus.
- Ne transportez pas de charges inutiles.
- Déposez le système de portage monté sur le toit lorsque vous n'en avez plus besoin.
- Faites effectuer régulièrement la maintenance du véhicule, car elle contribue à la protection de l'environnement. Respectez par conséquent les échéances de maintenance.
- Confiez toujours les travaux de maintenance à un atelier qualifié.

Style de conduite

- N'appuyez pas sur la pédale d'accélérateur lors du démarrage du moteur.
- Ne faites pas chauffer le moteur à l'arrêt.
- Adoptez une conduite prévoyante et maintenez une distance suffisante avec le véhicule qui précède.

- Evitez les accélérations et les coups de frein fréquents et brusques.
- Changez de rapport à temps et ne montez dans chaque rapport qu'aux $\frac{2}{3}$ du régime maximal.
- Arrêtez le moteur pendant les temps d'attente dus aux conditions de circulation.
- Surveillez la consommation de carburant.

Informations et recommandations relatives à l'environnement

Lorsqu'il est spécifié dans la présente notice d'utilisation que vous devez éliminer des matériaux ou des substances, commencez toujours par essayer de les régénérer et de les recycler. Respectez les prescriptions et directives environnementales applicables lors de l'élimination des matériaux ou des substances. Vous contribuerez ainsi à la protection de l'environnement.

Pièces d'origine Mercedes-Benz

☉ Protection de l'environnement

Daimler AG propose des organes et des pièces recyclés en échange standard qui présentent un niveau de qualité identique à celui des pièces neuves. Une garantie limitée identique à celle des pièces neuves leur est également accordée.

⚠ Les airbags, les rétracteurs de ceinture ainsi que les calculateurs et les capteurs de ces systèmes de retenue peuvent être montés aux emplacements suivants :

- Portes
- Montants de porte
- Bas de porte
- Sièges
- Poste de conduite
- Combiné d'instruments
- Console centrale

Ne montez aucun accessoire (un système audio, par exemple) à ces emplacements. N'effectuez pas de réparations ni de travaux de soudage. Vous pourriez compromettre le fonctionnement des systèmes de retenue.

Confiez le montage ultérieur d'accessoires à un atelier qualifié.

Si vous utilisez des pièces, jantes et pneumatiques ainsi que des accessoires importants pour la sécurité qui ne sont pas agréés par Mercedes, la sécurité de fonctionnement du véhicule risque d'être compromise. Le fonctionnement de systèmes importants pour la sécurité, tels que le système de freinage, risque d'être perturbé. Utilisez uniquement des pièces d'origine Mercedes-Benz ou des pièces de qualité équivalente. Utilisez uniquement des pneus et des jantes ainsi que des accessoires qui ont été homologués pour votre type de véhicule.

Les pièces d'origine Mercedes-Benz sont soumises à des contrôles qualité très stricts. Chaque pièce a été spécialement conçue, fabriquée ou choisie pour les véhicules Mercedes-Benz et leur est adaptée. Il est par conséquent recommandé d'utiliser uniquement des pièces d'origine Mercedes-Benz. Plus de 300 000 pièces d'origine Mercedes-Benz différentes sont disponibles pour les modèles Mercedes-Benz.

Tous les points de service Mercedes-Benz entretiennent un stock de pièces d'origine Mercedes-Benz pour les travaux de maintenance et de réparation nécessaires. En outre, des centres de livraison de pièces répartis de manière stratégique assurent un service de pièces rapide et fiable.

Pour toute commande de pièces d'origine Mercedes-Benz, indiquez toujours le numéro d'identification du véhicule (VIN)
(▷ page 344).

Notice d'utilisation

Equipements du véhicule

Cette notice d'utilisation décrit tous les modèles ainsi que l'ensemble des équipements de série et optionnels qui étaient disponibles pour votre véhicule au moment de la clôture de la rédaction de cette notice d'utilisation. Des divergences sont possibles selon les pays. Notez que votre véhicule n'est pas obligatoirement équipé de toutes les fonctions décrites. Cela vaut également pour les fonctions et systèmes importants pour la sécurité. Par conséquent, l'équipement de votre véhicule peut différer de certaines descriptions et illustrations.

Tous les systèmes dont votre véhicule est équipé sont répertoriés dans le contrat de vente d'origine de votre véhicule.

Pour toutes les questions relatives à l'équipement et à son utilisation, adressez-vous à un point de service Mercedes-Benz.

La notice d'utilisation et le carnet de maintenance sont des documents importants qui doivent être conservés dans le véhicule.

Maintenance et conduite

Garantie légale

La garantie pour vices cachés de votre véhicule s'applique conformément aux conditions de garantie indiquées dans le carnet de maintenance et de garantie.

Votre point de service Mercedes-Benz remplace et répare toutes les pièces montées en usine conformément aux conditions de garantie suivantes :

- Garantie limitée accordée aux véhicules neufs
- Garantie relative au système d'échappement
- Garantie relative aux émissions
- Garantie relative au système de régulation des gaz d'échappement et valable dans les Etats suivants : Californie, Connecticut,

Maine, Massachusetts, New York, Pennsylvanie, Rhode Island et Vermont

- Lois étendues sur la protection des consommateurs (« Lemon Laws ») spécifiques à chaque Etat

Les pièces de rechange et les accessoires sont soumis aux garanties relatives aux pièces de rechange et aux accessoires Mercedes-Benz. Vous pouvez vous les procurer dans tous les points de service Mercedes-Benz.

- i** Si vous égarez le carnet de maintenance et de garantie, contactez un point de service Mercedes-Benz qui s'occupera de vous procurer un carnet de remplacement. Le nouveau carnet de maintenance et de garantie vous sera envoyé par voie postale.

Informations clients spécifiques à la Californie

Si vous résidez en Californie, vous avez droit au remplacement du véhicule ou au remboursement du prix d'achat ou de leasing dès lors que Mercedes-Benz USA, LLC et/ou des ateliers et points de service agréés ne sont pas en mesure, après plusieurs réparations justifiées, d'éliminer les défauts ou dysfonctionnements importants survenus sur le véhicule et couverts par la garantie contractuelle. Les clients qui achètent ou prennent un véhicule en leasing peuvent faire réparer leur véhicule dans un délai de 18 mois à compter de la livraison ou jusqu'à un kilométrage de 29 000 km (18 000 miles), en fonction de l'éventualité qui survient en premier, lorsque

- (1) le même défaut ou dommage critique peut provoquer des blessures graves voire mortelles des occupants du véhicule pendant la marche ET que ce défaut a déjà été réparé 2 fois ET que Mercedes-Benz, LLC a été informé par écrit de la nécessité d'une réparation
- (2) le même défaut ou dommage, moins critique que celui mentionné au point (1), a déjà été réparé 4 fois ET que Mercedes-

Benz, LLC a été informé par écrit de la nécessité d'une réparation

- (3) le véhicule ne peut pas être utilisé pendant plus de 30 jours calendaires suite à des travaux de réparation dus aux mêmes défauts ou dommages critiques ou à d'autres défauts ou dommages critiques

Veuillez envoyer vos notifications écrites à l'adresse :

Mercedes-Benz USA, LLC
Customer Assistance Center
One Mercedes Drive
Montvale, NJ 07645-0350

Maintenance

Le carnet de maintenance et de garantie décrit tous les travaux de maintenance qui doivent être effectués à intervalles réguliers. Veillez à toujours amener le carnet de maintenance et de garantie lorsque vous déposez le véhicule dans un point de service Mercedes-Benz agréé. Votre conseiller clientèle inscrit systématiquement le service de maintenance effectué dans le carnet de maintenance et de garantie.

Roadside Assistance

Le programme Roadside Assistance de Mercedes-Benz vous offre une assistance technique en cas de panne. Les appels passés au numéro gratuit du programme Roadside Assistance sont traités 24/24 heures par nos collaborateurs. Et cela, 365 jours par an.

**1-800-FOR-MERCEdes (1-800-367-6372)
(pour les Etats-Unis)**

1-800-387-0100 (pour le Canada)

Pour de plus amples informations, reportez-vous à la brochure relative au programme Roadside Assistance de Mercedes-Benz (pour les Etats-Unis) ou au chapitre « Roadside Assistance » du carnet de maintenance

et de garantie (pour le Canada). Vous trouvez ces 2 documents dans le porte-documents de votre véhicule.

Changement d'adresse ou changement de propriétaire

En cas de changement d'adresse, veuillez nous envoyer la « Notification de changement d'adresse » qui se trouve dans le carnet de maintenance et de garantie ou contacter le Customer Assistance Center de Mercedes-Benz (Etats-Unis) au numéro 1-800-FOR-MERcedes (1-800-367-6372) ou le Customer Service (Canada) au numéro 1-800-387-0100. De cette manière, nous serons en mesure de vous joindre à temps, en cas de besoin.

Si vous vendez votre Mercedes, veuillez laisser l'ensemble des documents dans le véhicule afin que le prochain propriétaire puisse en disposer.

Si vous avez acheté un véhicule d'occasion, veuillez nous envoyer la « Notification de l'achat d'un véhicule d'occasion » qui se trouve dans le carnet de maintenance et de garantie ou contacter le Customer Assistance Center de Mercedes-Benz (Etats-Unis) au numéro 1-800-FOR-MERcedes (1-800-367-6372) ou le Customer Service (Canada) au numéro 1-800-387-0100.

Conduite en dehors des Etats-Unis et du Canada

Si vous voyagez à l'étranger avec votre véhicule, tenez compte des remarques suivantes :

- Il est possible que les points de service et les pièces de rechange ne soient pas disponibles immédiatement.
- Il est possible que du carburant sans plomb pour véhicules équipés d'un catalyseur ne soit pas disponible. Le carburant plombé

peut provoquer des dommages au niveau du catalyseur.

- Il est possible que le carburant ait un indice d'octane considérablement plus faible. Un carburant inapproprié peut provoquer des dommages au niveau du moteur.

Certains modèles de Mercedes-Benz sont disponibles en Europe par l'intermédiaire de notre European Delivery Program (programme de livraison européen). Pour obtenir de plus amples informations, adressez-vous à un point de service Mercedes-Benz agréé ou envoyez un courrier à l'une des adresses suivantes :

Etats-Unis :

Mercedes-Benz USA, LLC
European Delivery Department
One Mercedes Drive
Montvale, NJ 07645-0350

Canada :

Mercedes-Benz Canada, Inc.
European Delivery Department
98 Vanderhoof Avenue
Toronto, Ontario M4G 4C9

Sécurité de fonctionnement

Consignes de sécurité importantes

ATTENTION

Si vous ne faites pas effectuer les services de maintenance prescrits ni les réparations nécessaires, cela peut entraîner des dysfonctionnements ou la défaillance de certains systèmes. Il y a risque d'accident.

Confiez toujours les services de maintenance prescrits et les réparations nécessaires à un atelier qualifié.

ATTENTION

Si vous coupez le contact pendant la marche, certaines fonctions importantes pour la sécurité ne seront pas disponibles ou ne le seront que de manière limitée. Cela peut concerner la direction assistée et l'assistance de frei-

nage, par exemple. Vous devez alors fournir un effort beaucoup plus important pour diriger et freiner le véhicule. Il y a risque d'accident.

Ne coupez pas le contact pendant la marche.

ATTENTION

Si des matières inflammables, telles que des feuilles, de l'herbe ou des branches, entrent en contact avec des pièces chaudes du système d'échappement, elles peuvent s'enflammer. Il y a risque d'incendie.

Si vous roulez sur une route non stabilisée ou en tout-terrain, contrôlez régulièrement l'état du soubassement. Retirez en particulier les végétaux restés coincés ainsi que toute autre matière inflammable. En cas de dommages, prenez contact avec un atelier qualifié.

ATTENTION

Toute modification effectuée sur les composants électroniques, leurs logiciels ou leur câblage risque de compromettre le fonctionnement de ceux-ci ou d'autres composants mis en réseau. Cela peut concerner en particulier les systèmes importants pour la sécurité. Ceux-ci risquent alors de ne plus fonctionner correctement et/ou de compromettre la sécurité de fonctionnement du véhicule. Cela entraîne un risque accru d'accident et de blessure.

N'intervenez en aucun cas sur le câblage ni sur les composants électroniques ou leurs logiciels. Confiez toujours les travaux sur les appareils électriques et électroniques à un atelier qualifié.

Toute modification effectuée sur l'électronique du véhicule entraîne l'annulation de l'autorisation de mise en circulation de votre véhicule.

Vous risquez d'endommager le véhicule si

- le véhicule touche le sol, par exemple sur un bord de trottoir élevé ou sur des chemins non stabilisés
- vous franchissez trop rapidement un obstacle, par exemple un trottoir ou un nid de poule
- un objet lourd heurte le soubassement ou des éléments du train de roulement

Dans ces situations ou dans des situations similaires, la carrosserie, le soubassement, les éléments du train de roulement, les jantes ou les pneus risquent également de subir des dommages non visibles. Les composants endommagés de cette manière risquent de tomber en panne inopinément ou de ne plus supporter les contraintes développées lors d'un accident comme prévu.

Si le revêtement du soubassement est endommagé, des matières inflammables (des feuilles, de l'herbe ou des branches, par exemple) peuvent s'accumuler entre le soubassement et son revêtement. Si ces matières entrent en contact avec des pièces brûlantes du système d'échappement, elles peuvent s'enflammer.

Dans ce cas, faites immédiatement contrôler et réparer le véhicule par un atelier qualifié. Si, en cas de poursuite du trajet, vous constatez que la sécurité de marche du véhicule est compromise, arrêtez-vous immédiatement en tenant compte des conditions de circulation. Dans ce cas, prenez contact avec un atelier qualifié.

Déclarations de conformité

Composants du véhicule commandés par radio

Etats-Unis: « Les radiotéléphones de ce véhicule sont conformes à la partie 15 des dispositions FCC. Leur utilisation est soumise aux 2 conditions suivantes: 1) Ces appareils ne doivent pas être une source de perturbations nuisibles. 2) Ces appareils doivent pouvoir

supporter les perturbations captées, notamment celles qui pourraient causer des fonctionnements indésirables. Les transformations et modifications qui n'ont pas été expressément autorisées par l'instance responsable de la conformité peuvent entraîner le retrait de l'autorisation d'utilisation de l'appareil.»

Canada: « Les radiotéléphones de ce véhicule sont conformes aux normes CNR exemptes de licence d'Industrie Canada. Leur utilisation est soumise aux 2 conditions suivantes: (1) Ces appareils ne doivent pas être une source de perturbations. (2) Ces appareils doivent pouvoir supporter les perturbations captées, notamment celles qui pourraient causer des fonctionnements indésirables. »

Prise de diagnostic

La prise de diagnostic est destinée au raccordement d'appareils de diagnostic par un atelier qualifié.

ATTENTION

Si vous raccordez des appareils à une prise de diagnostic du véhicule, le fonctionnement des systèmes du véhicule risque d'être compromis. La sécurité de fonctionnement du véhicule peut alors être compromise. Il y a risque d'accident.

Ne raccordez pas d'appareils à une prise de diagnostic du véhicule.

ATTENTION

Les objets éventuellement posés sur le plancher côté conducteur risquent d'entraver la course des pédales ou de bloquer une pédale si celle-ci est enfoncée. Cela compromet la sécurité de fonctionnement et la sécurité routière du véhicule. Il y a risque d'accident.

Rangez tous les objets en lieu sûr dans le véhicule afin d'éviter qu'ils ne se retrouvent sur le plancher côté conducteur. Fixez toujours les tapis de sol conformément aux prescriptions afin de ne pas entraver la course des

pédales. N'utilisez pas de tapis de sol non fixés et ne superposez pas plusieurs tapis.

! La batterie de démarrage peut se décharger lorsque le moteur est arrêté et que les appareils raccordés à la prise de diagnostic sont utilisés.

Si vous raccordez des appareils à la prise de diagnostic, les données relatives au contrôle des émissions risquent d'être remises à zéro. Il se peut alors que le véhicule ne réponde pas aux exigences du prochain contrôle antipollution effectué dans le cadre du contrôle technique.

Atelier qualifié

Un point de service Mercedes-Benz est un atelier qualifié. Celui-ci dispose des connaissances, de l'outillage et des qualifications nécessaires pour mener à bien les travaux requis sur le véhicule. Cela vaut notamment pour les travaux importants pour la sécurité. Tenez compte des remarques qui figurent dans le carnet de maintenance.

Confiez toujours les travaux suivants à un point de service Mercedes-Benz :

- Travaux importants pour la sécurité
- Travaux de maintenance
- Travaux de réparation
- Modifications, pose ou transformation de composants
- Travaux sur les composants électroniques

Utilisation conforme

Si vous enlevez des étiquettes d'avertissement autocollantes, vous ou d'autres personnes risquez de ne pas être avertis de certains dangers. Laissez les étiquettes d'avertissement autocollantes à leur emplacement.

Lors de l'utilisation du véhicule, tenez compte

- des consignes de sécurité qui figurent dans la présente notice
- des caractéristiques techniques qui figurent dans la présente notice
- du code de la route et des règles de circulation
- des lois relatives aux véhicules à moteur et des normes de sécurité

Problèmes relatifs au véhicule

Si votre véhicule présente des problèmes pouvant notamment compromettre sa sécurité, adressez-vous à un point de service Mercedes-Benz agréé dans le but d'effectuer un diagnostic de votre véhicule et d'éliminer les défauts. Si celui-ci n'a pas pu résoudre le problème à votre entière satisfaction, adressez-vous à nouveau à un point de service Mercedes-Benz ou envoyez un courrier à l'une des adresses suivantes :

Etats-Unis :

Customer Assistance Center
Mercedes-Benz USA, LLC
One Mercedes Drive
Montvale, NJ 07645-0350

Canada :

Customer Relations Department
Mercedes-Benz Canada, Inc.
98 Vanderhoof Avenue
Toronto, Ontario M4G 4C9

Reporting safety defects

Uniquement pour les Etats-Unis :

Le présent texte est reproduit d'après les directives applicables aux fabricants en vertu du titre 49, partie 575, du Code américain des règlements fédéraux et conformément au « National Traffic and Motor Vehicle Safety Act of 1966 ».

Si vous êtes d'avis que votre véhicule présente un vice pouvant entraîner un accident

ou des blessures graves voire mortelles, veuillez contacter immédiatement la National Highway Traffic Safety Administration (NHTSA) et en informer également Mercedes-Benz USA, LLC.

Si la NHTSA reçoit plusieurs réclamations similaires, elle peut ouvrir une enquête. Si elle constate, lors de cette enquête, qu'un certain groupe de véhicules présente un défaut essentiel pour la sécurité, la NHTSA peut ordonner un rappel de produit ou une campagne de réparation. La NHTSA n'est cependant pas habilitée à intervenir dans les litiges privés vous opposant à votre distributeur ou à Mercedes-Benz USA, LLC.

Vous pouvez contacter la NHTSA gratuitement par l'intermédiaire de la Vehicle Safety Hotline au numéro 1-888-327-4236 (téléscripteur : 1-800-424-9153) et du site Internet <http://www.safercar.gov> ou adresser un courrier à l'adresse : Administrator, NHTSA, 400 Seventh Street, SW., Washington, DC 20590.

Pour de plus amples informations sur la sécurité des véhicules, consultez le site Internet suivant :

<http://www.safercar.gov>

Garantie pour vices cachés

■ Suivez les instructions données dans ce Guide du conducteur concernant l'utilisation conforme de votre véhicule et les risques d'endommagement du véhicule. Les dommages survenus sur votre véhicule suite au non-respect volontaire de ces instructions ne sont couverts ni par la garantie limitée de Mercedes-Benz ni par la garantie contractuelle accordée aux véhicules neufs ou d'occasion.

Données mémorisées dans le véhicule

Informations sur la saisie électronique des données dans le véhicule

(y compris les remarques suivantes concernant la section 9951 du code californien)
Votre véhicule mémorise les données électroniques du véhicule.

Si votre véhicule est équipé du système mbrace (Canada: TELEAID), les données sont transmises en cas d'accident.

Ces informations servent, par exemple, à contrôler des systèmes du véhicule à la suite d'un accident et à améliorer continuellement la sécurité du véhicule. Daimler AG peut accéder à ces données et les transmettre à des tiers

- pour des enquêtes de sécurité ou à des fins de diagnostic
- avec l'accord du propriétaire du véhicule
- sur instruction des autorités de poursuite pénale
- dans le cadre de procédures de conciliation en cas de litiges dans lesquels Daimler AG, ses filiales ou son réseau de distribution et de services sont impliqués
- en raison d'autres directives légales

Tenez compte des autres informations relatives aux données pouvant être mémorisées et transmises par ce système qui figurent dans votre contrat de commande mbrace (Canada: TELEAID).

This vehicle is equipped with an event data recorder (EDR). The main purpose of an EDR is to record, in certain crash or near crash-like situations, such as an air bag deployment or hitting a road obstacle, data that will assist in understanding how a vehicle's systems performed. The EDR is designed to record data related to vehicle dynamics and safety systems for a short period of time, typically 30 seconds or less.

The EDR in this vehicle is designed to record such data as:

- How various systems in your vehicle were operating;
- Whether or not the driver and passenger safety belts were buckled/fastened;
- How far (if at all) the driver was depressing the accelerator and/or brake pedal; and,
- How fast the vehicle was traveling.

These data can help provide a better understanding of the circumstances in which crashes and injuries occur. NOTE: EDR data are recorded by your vehicle only if a non-trivial crash situation occurs; no data are recorded by the EDR under normal driving conditions and no personal data (e.g., name, gender, age, and crash location) are recorded. However, other parties, such as law enforcement, could combine the EDR data with the type of personally identifying data routinely acquired during a crash investigation.

To read data recorded by an EDR, special equipment is required, and access to the vehicle or the EDR is needed. In addition to the vehicle manufacturer, other parties, such as law enforcement, that have the special equipment, can read the information if they have access to the vehicle or the EDR.

Informations sur les droits d'auteur

Informations générales

Vous trouverez des informations concernant les licences relatives aux logiciels libres et open source utilisés dans votre véhicule et les composants électroniques sur la page Web suivante :

<http://www.mercedes-benz.com/opensource>

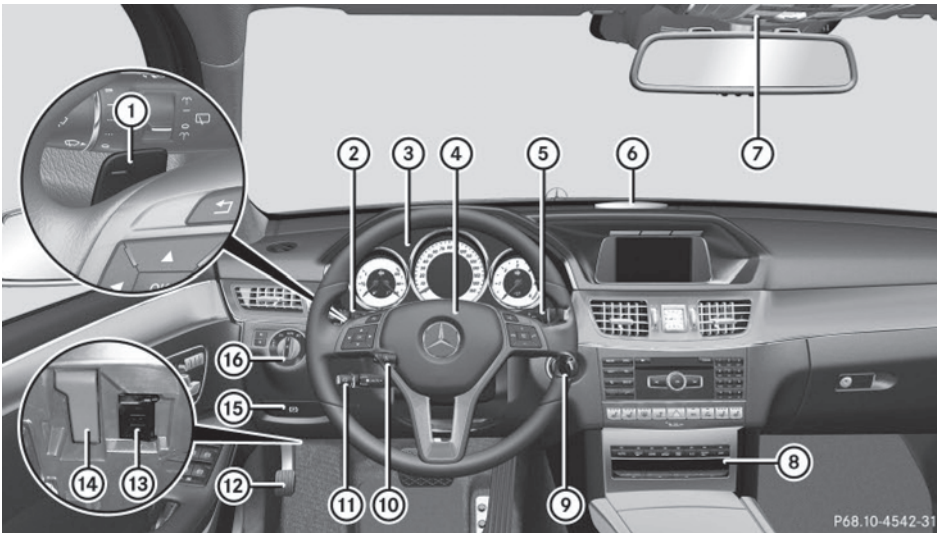

Poste de conduite	40
Combiné d'instruments	41
Volant multifonction	43
Console centrale	44
Unité de commande au plafonnier	47
Unité de commande sur la porte	48

Poste de conduite



P68.10-4542-31

	Fonction	Page
①	Palettes de changement de rapport au volant	 41
②	Commodo	125
③	Combiné d'instruments	41
④	Avertisseur sonore	 41
⑤	Levier sélecteur DIRECT SELECT	148
⑥	Voyants du PARKTRONIC	172
⑦	Unité de commande au plafonnier	47
⑧	Systèmes de climatisation	134
⑨	Contacteur d'allumage Touche de démarrage et d'arrêt	141 142

	Fonction	Page
⑩	Réglage électrique du volant Chauffage du volant	121 122
⑪	Manette du TEMPOMAT	 41
⑫	Frein de stationnement	 41
⑬	Prise de diagnostic	35
⑭	Ouverture du capot	264
⑮	Desserrage du frein de stationnement	 41
⑯	Commutateur d'éclairage	124

Combiné d'instruments

Affichages

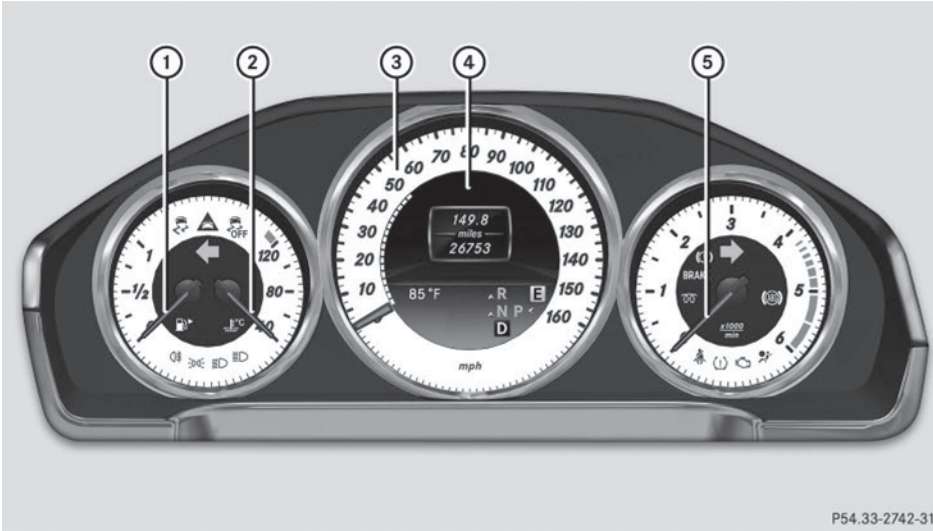

P54.33-2742-31

Du premier coup d'œil

	Fonction	Page
①	Niveau du carburant	
②	Température du liquide de refroidissement	
③	Segments du tachymètre	

	Fonction	Page
④	Visuel multifonction	
⑤	Compte-tours	

i Réglage de l'éclairage des instruments par l'intermédiaire de l'ordinateur de bord, voir la notice d'utilisation numérique.

Voyants de contrôle et d'alerte

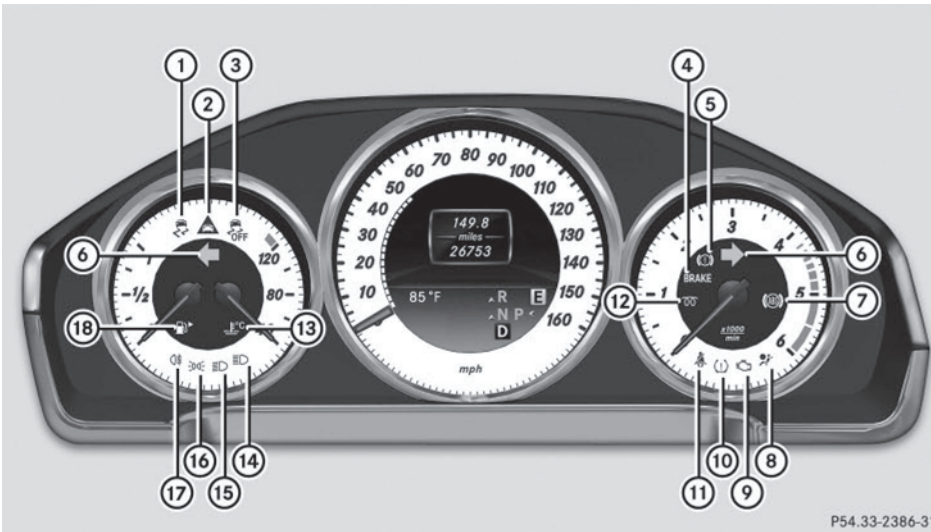

P54.33-2386-31









	Fonction	Page
①	ESP® SPORT handling mode sur les véhicules AMG	2 12 2 13
②	Alerte de distance	208
③	ESP® OFF	2 12
④	Freins (uniquement pour les Etats-Unis)	208
⑤	Freins (uniquement pour le Canada)	208
⑥	Clignotants	
⑦	ABS	2 10
⑧	SRS	2 14
⑨	Diagnostic moteur	
⑩	Système de contrôle de la pression des pneus	208









	Fonction	Page
⑪	Ceintures de sécurité	208
⑫	Moteur diesel : pré-chauffage ESP® sur les véhicules AMG	 2 13
⑬	Liquide de refroidissement	2 15
⑭	Feux de route	
⑮	Feux de croisement	
⑯	Feux de position	
⑰	Ce voyant n'a aucune fonction	
⑱	Réserve de carburant	

Volant multifonction



Du premier coup d'œil

	Fonction	Page
①	Visuel multifonction	
②	Visuel COMAND	
③	 Mise en marche du LINGUATRONIC (voir la notice d'utilisation spécifique)	
④	 Refus d'un appel ou fin de communication Sortie du répertoire téléphonique/de la mémoire de répétition d'appel  Lancement ou prise d'un appel Passage à la mémoire de répétition d'appel   Réglage du volume sonore  Coupure du son	

	Fonction	Page
⑤	 Sélection d'un menu  Sélection d'un sous-menu ou navigation à l'intérieur d'une liste  Confirmation de la sélection Masquage des messages sur le visuel	   
⑥	 Retour Arrêt du LINGUATRONIC (voir la notice d'utilisation spécifique)	

Console centrale

Partie supérieure de la console centrale

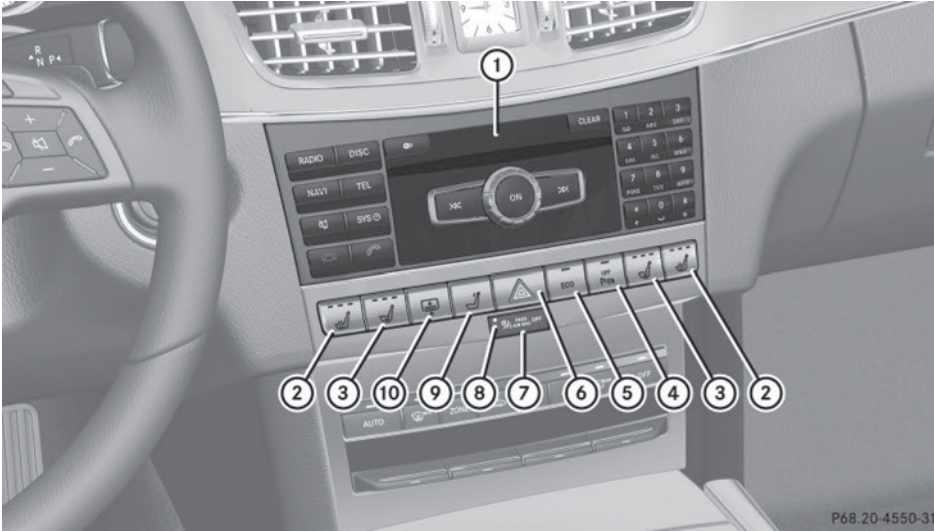

P68 20-4550-31

	Fonction	Page
①	COMAND Online	
②	Chauffage du siège	120
③	Ventilation du siège	
④	PARKTRONIC	172
⑤	ECO Fonction ECO de démarrage et d'arrêt automatiques du moteur (véhicules AMG)	

	Fonction	Page
⑥	Feux de détresse	124
⑦	VOYANT PASSE AIR BAG OFF	58
⑧	Voyant de l'alarme anti-ivol et anti-effraction (EDW)	92
⑨	Abaissement des appuie-tête arrière	
⑩	Berline : store pare-soleil de la lunette arrière	

Partie inférieure de la console centrale

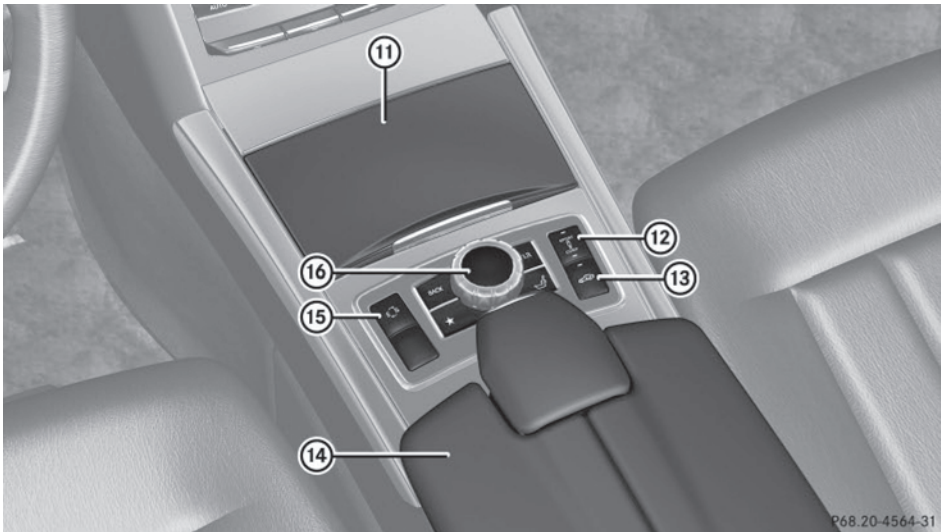

Du premier coup d'œil

	Fonction	Page		Fonction	Page
①①	Bac de rangement Cendrier Allume-cigare Porte-gobelets	 	①④	Bac de rangement avec interface média	
①②	Réglage de la suspension		①⑤	 Sélection du programme de conduite	
①③	Réglage du niveau du véhicule		①⑥	Sélecteur COMAND (voir la notice d'utilisation spécifique)	

P68.20-4564-31

Partie inférieure de la console centrale (véhicules AMG)

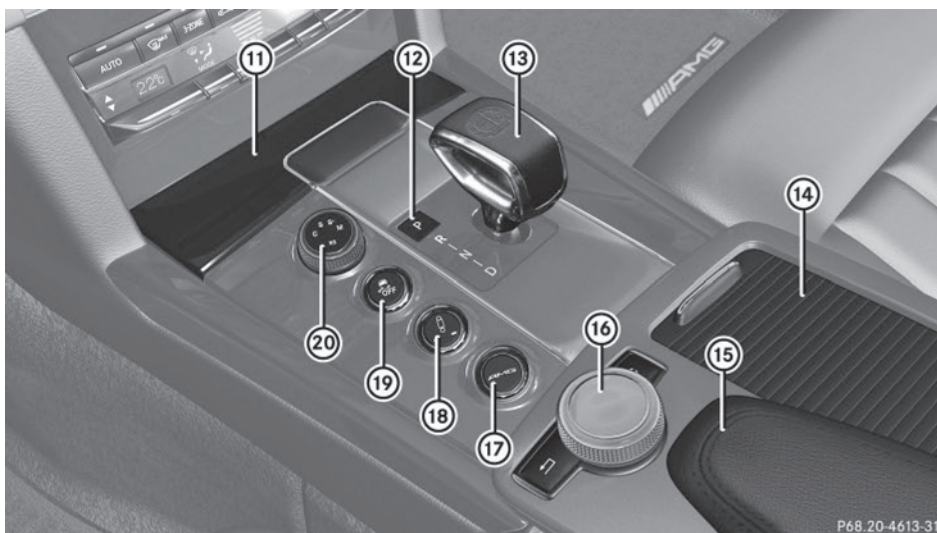

P68.20-4613-31

	Fonction	Page
①①	Cendrier Allume-cigare	
①②	Passage dans la position de stationnement P	156
①③	Levier sélecteur	147
①④	Porte-gobelets	
①⑤	Bac de rangement avec interface média	
①⑥	Sélecteur COMAND	

	Fonction	Page
①⑦	Rappel/mémorisation du réglage de la suspension	
①⑧	Réglage de la suspension	
①⑨	ESP®	87
①⑩	Sélecteur du programme de conduite	

Unité de commande au plafonnier

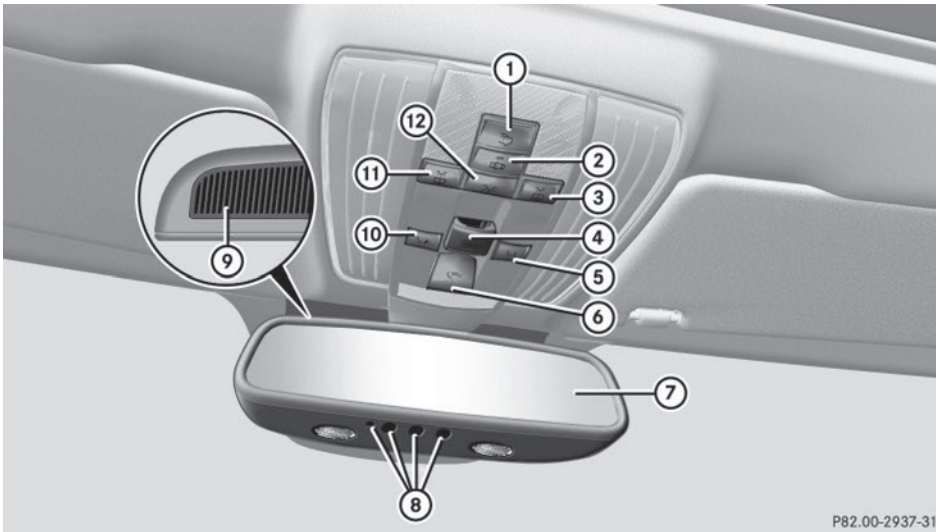

P82.00-2937-31

Du premier coup d'œil

	Fonction	Page		Fonction	Page
①	Allumage et extinction de l'éclairage intérieur arrière		⑦	Rétroviseur intérieur	
②	Activation et désactivation de la commande automatique de l'éclairage intérieur		⑧	Touches de la télécommande de porte de garage	258
③	Allumage et extinction du spot de lecture droit		⑨	Microphone pour le système mbrace (système d'appel d'urgence), le téléphone et le LINGUATRONIC (voir la notice d'utilisation spécifique)	
④	Ouverture et fermeture du toit ouvrant Ouverture et fermeture du toit ouvrant panoramique avec stores pare-soleil	112 113	⑩	Touche d'appel de dépannage (système mbrace)	255
⑤	Touche d'appel d'information MB (système mbrace)	256	⑪	Allumage et extinction du spot de lecture gauche	
⑥	Touche SOS (système mbrace)	253	⑫	Allumage et extinction de l'éclairage intérieur avant	

Unité de commande sur la porte

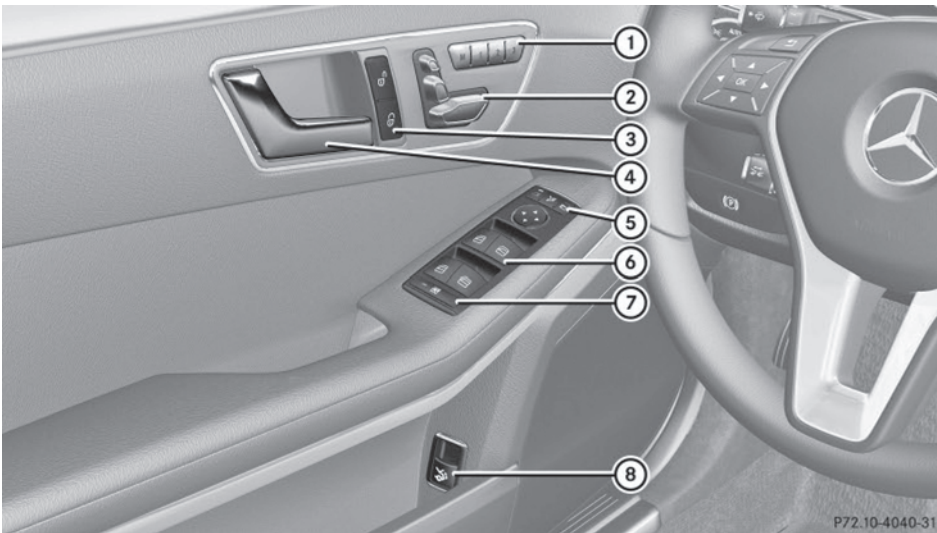

P72.10-4040-31

	Fonction	Page
①	1 2 3 Mémorisation des réglages du siège, des rétroviseurs extérieurs et du volant	
②	Réglage électrique du siège	
③	Déverrouillage et verrouillage du véhicule	
④	Ouverture de la porte	
⑤	 Réglage, déploiement et rabattement électriques des rétroviseurs extérieurs	

	Fonction	Page
⑥	Ouverture et fermeture des vitres latérales	
⑦	Activation et désactivation de la sécurité enfants au niveau des vitres latérales arrière	
⑧	Ouverture et fermeture du coffre/hayon	105

Informations utiles	50
Alarme panique	50
Sécurité des occupants	50
Transport des enfants	72
Systèmes de sécurité active	79
Protection antivol	92

Informations utiles

- i** Cette notice d'utilisation décrit tous les modèles ainsi que l'ensemble des équipements de série et optionnels qui étaient disponibles pour votre véhicule au moment de la clôture de la rédaction de cette notice d'utilisation. Des divergences sont possibles selon les pays. Notez que votre véhicule n'est pas obligatoirement équipé de toutes les fonctions décrites. Cela vaut également pour les fonctions et systèmes importants pour la sécurité.
- i** Lisez les informations sur les ateliers qualifiés (▷ page 35).

Alarme panique



- **Activation:** appuyez pendant 1 seconde environ sur la touche **PANIC** ①.
Une alarme retentit et l'éclairage extérieur clignote.
- **Désactivation:** appuyez de nouveau sur la touche **PANIC** ①.
- ou
- Introduisez la clé dans le contacteur d'allumage.
- ou
- Appuyez sur la touche de démarrage et d'arrêt KEYLESS-GO.
La clé dotée de la fonction KEYLESS-GO doit se trouver à l'intérieur du véhicule.

Sécurité des occupants

Consignes de sécurité importantes

⚠ ATTENTION

Les modifications sur les systèmes de retenue peuvent compromettre leur fonctionnement. Les systèmes de retenue ne peuvent alors plus apporter aux occupants la protection prévue et risquent de ne pas se déclencher en cas d'accident, par exemple, ou de se déclencher de manière intempestive. Le risque de blessure augmente.

Ne modifiez jamais les éléments des systèmes de retenue. N'intervenez en aucun cas sur le câblage, de même que sur les composants électroniques ou sur leurs logiciels.

S'il est nécessaire de modifier le système d'airbags pour l'adapter à une personne ayant un handicap physique, contactez un point de service Mercedes-Benz pour plus de détails. Uniquement pour les Etats-Unis: contactez notre Customer Assistance Center au numéro 1-800-FOR-MERCEDES (1-800-367-6372) pour plus de détails.

Cette section décrit les caractéristiques principales des composants des systèmes de retenue du véhicule.

Les systèmes de retenue comprennent

- les ceintures de sécurité
- les systèmes de retenue pour enfants
- les systèmes de fixation ISOFIX pour siège-enfant

Une protection supplémentaire est offerte par

- le système SRS (systèmes de retenue supplémentaires)
- les appuie-tête NECK-PRO
- le système PRE-SAFE®
- les composants du système d'airbags avec
 - le voyant PASSENGER AIRBAG OFF
 - le siège du passager équipé du système de classification des occupants (OCS)

Les différents systèmes d'airbags fonctionnent indépendamment les uns des autres. Les fonctions de protection des systèmes sont adaptées les unes aux autres. Tous les airbags ne se déclenchent pas toujours en cas d'accident.

- i** Pour de plus amples informations sur le transport des enfants en bas âge et des enfants ainsi que sur les systèmes de retenue pour enfants en bas âge et enfants, voir « Transport des enfants » (> page 72).

SRS (systèmes de retenue supplémentaires)

Introduction

Le système SRS comprend

- le voyant d'alerte SRS 
- les airbags
- le calculateur des airbags avec détecteurs d'accident
- les rétracteurs de ceinture au niveau des places avant et des places arrière extérieures
- les limiteurs d'effort au niveau des places avant et des places arrière extérieures

En cas d'accident, le SRS réduit le risque de contact des occupants du véhicule avec une partie de l'habitacle. En outre, il peut également réduire les charges auxquelles sont soumis les occupants du véhicule lors d'un accident.

Voyant d'alerte SRS

ATTENTION



Lorsque le SRS est en panne, des composants des systèmes de retenue peuvent se déclencher intempestivement ou ne pas se déclencher en cas d'accident avec forte décélération du véhicule. Il y a un risque de blessure accru, voire danger de mort.

Faites immédiatement contrôler et réparer le SRS par un atelier qualifié.

Les fonctions du SRS sont contrôlées régulièrement au moment où vous mettez le contact et pendant que le moteur tourne. Les défauts peuvent ainsi être détectés à temps. Le voyant d'alerte SRS  qui se trouve sur le combiné d'instruments s'allume au moment où vous mettez le contact. Il s'éteint au plus tard quelques secondes après le démarrage du moteur.

Les composants du SRS sont disponibles lorsque le voyant d'alerte SRS  s'éteint alors que le moteur tourne.

Un défaut est présent lorsque

- le voyant d'alerte SRS  ne s'allume pas après que vous avez mis le contact
- le voyant d'alerte SRS  ne s'éteint pas quelques secondes après le démarrage du moteur
- le voyant d'alerte SRS  s'allume de nouveau après le démarrage du moteur

Directives de sécurité pour les ceintures de sécurité, les rétracteurs de ceinture (ETD) et les airbags

ATTENTION

- Les ceintures de sécurité qui sont endommagées ou qui ont été fortement sollicitées lors d'un accident doivent être remplacées. Leurs points d'ancrage doivent également être contrôlés. Utilisez uniquement des ceintures de sécurité qui ont été installées ou fournies par un Concessionnaire Mercedes-Benz agréé.
- Les airbags et les rétracteurs de ceinture pyrotechniques contiennent du perchlorate, lequel peut nécessiter un maniement spécial et des mesures de protection de l'environnement particulières. Tenez compte des directives nationales concernant l'élimination de ce produit. En Californie, voir www.dtsc.ca.gov/HazardousWaste/Perchlorate/index.cfm.

- Les airbags et les rétracteurs de ceinture pyrotechniques sont à usage unique. Les airbags et les rétracteurs de ceinture qui se sont déclenchés doivent être remplacés. En plus des rétracteurs de ceinture pyrotechniques, le système PRE-SAFE® dispose de rétracteurs de ceinture électriques et réversibles.
- Ne faites pas passer les ceintures de sécurité sur des arêtes vives. Elles pourraient se déchirer.
- Ne procédez à aucune modification qui pourrait compromettre l'efficacité des ceintures de sécurité.
- Les ceintures de sécurité ne doivent pas être décolorées ou avoir pris une autre teinte dans la masse car cela peut réduire considérablement leur résistance. En cas de collision, elles ne peuvent alors pas offrir une protection suffisante.
- Ne procédez à aucune modification sur les composants du SRS ou sur leur câblage.
- Ne modifiez et n'enlevez aucun composant du SRS.
- Ne posez pas de garnitures, housses, autocollants, etc. supplémentaires sur les éléments suivants :
 - le rembourrage du volant
 - l'habillage des airbags de genoux
 - l'habillage de l'airbag frontal du passager
 - les joues extérieures des sièges avant
 - les garnitures latérales situées à côté du dossier de la banquette arrière
 - la garniture du cadre de toit
- Ne montez pas d'appareils électriques ou électroniques supplémentaires sur ou à proximité des composants du SRS ou de leur câblage.
- Enlevez les objets (paquets, sacs à main, parapluies, par exemple) qui se trouvent dans la zone située entre les airbags et les occupants.
- N'accrochez pas d'objets, tels que des cintres, aux portemanteaux ou aux poignées

de maintien situés au-dessus de la porte. Ces objets pourraient être projetés dans l'habitacle et occasionner des blessures à la tête et à d'autres parties du corps lors du déclenchement de l'airbag rideau.

- Après déclenchement des airbags, les composants des airbags sont brûlants. Ne les touchez pas.
- Ne posez jamais les pieds sur le combiné d'instruments ou le siège. Posez toujours les deux pieds sur le sol devant le siège.
- Des travaux de réparation exécutés de manière incorrecte risquent d'entraîner la défaillance du SRS ou le déclenchement intempestif d'un airbag. Les travaux sur le SRS doivent par conséquent être effectués uniquement par un service après-vente qualifié. Adressez-vous à un Concessionnaire Mercedes-Benz agréé.
- Pour votre sécurité ainsi que celle d'autres personnes, tenez toujours compte de nos consignes de sécurité lors de la mise au rebut des airbags et des rétracteurs de ceinture. Elles sont disponibles dans tous les concessionnaires Mercedes-Benz agréés.
- En raison de la très grande vitesse de déploiement des airbags, du volume nécessaire pour leur gonflage et de leur matériau, le déclenchement des airbags peut entraîner des écorchures ou d'autres blessures éventuellement plus graves.

Mercedes-Benz vous recommande vivement de renseigner l'acheteur sur l'équipement SRS du véhicule si vous revendez le véhicule. Indiquez-lui la section correspondante de la notice d'utilisation.

Airbags

Consignes de sécurité importantes

Ne montez JAMAIS un système de retenue pour enfants dos à la route sur un siège LORSQUE L'AIRBAG FRONTAL EST ACTIVE. L'en-

fant pourrait être GRAVEMENT, voire MORTELLEMENT BLESSE.

ATTENTION

Si vous apportez des modifications aux habillages des airbags ou si vous y apposez des autocollants, par exemple, vous risquez de compromettre le fonctionnement des airbags. Le risque de blessure augmente.

N'apportez jamais des modifications aux habillages des airbags et n'y déposez aucun objet dessus.

ATTENTION

Des housses inappropriées peuvent gêner, voire empêcher le déclenchement des airbags intégrés aux sièges. Les airbags ne peuvent alors plus protéger les occupants du véhicule comme prévu. En outre, le fonctionnement de la détection automatique de siège-enfant peut être compromis. Il y a un risque de blessure accru, voire danger de mort.

Utilisez uniquement des housses qui ont été agréées par Mercedes-Benz pour le siège correspondant.

ATTENTION

Après déclenchement de l'airbag, les composants de l'airbag sont brûlants. Il y a risque de blessure !

Ne touchez pas les composants de l'airbag. Faites immédiatement remplacer les airbags déclenchés par un atelier qualifié.

ATTENTION

Les coussins gonflables sont conçus pour réduire le risque de blessures et de décès en cas de certains

- impacts frontaux (coussins gonflables avant du conducteur et du passager avant et coussin de protection genoux pour le conducteur)
- impacts latéraux (coussins gonflables latéraux, rideaux gonflables latéraux et coussins gonflables pour le pelvis)
- capotage (rideaux gonflables latéraux)

Cependant, il n'existe à l'heure actuelle aucun système qui puisse éliminer totalement les blessures et leurs conséquences.

Lors du déploiement des coussins gonflables, une petite quantité de poudre est libérée. La poudre ne constitue généralement pas un danger pour la santé et n'indique pas un incendie dans le véhicule. Afin de prévenir les difficultés respiratoires potentielles, quitter le véhicule dès qu'il est sécuritaire de le faire. Si on ressent des difficultés respiratoires mais qu'il est impossible de sortir du véhicule après le déploiement du coussin gonflable, ouvrir une vitre ou une porte pour faire entrer l'air frais.

ATTENTION

Afin de réduire le risque de blessures lors du déploiement des airbags frontaux, le conducteur et le passager doivent toujours adopter une position assise correcte et boucler leur ceinture de sécurité.

Pour une protection maximale en cas de collision, adoptez toujours une position assise normale avec le dos appuyé contre le dossier. Bouclez votre ceinture de sécurité et assurez-vous qu'elle est bien appliquée sur le corps.

Une position assise et une position des mains sur le volant correctes contribuent à maintenir une distance de sécurité par rapport à l'airbag qui, lorsqu'il se déclenche, le fait avec une vitesse et une force considérables. Les occupants qui n'ont pas bouclé leur ceinture de sécurité, qui ne sont pas assis correctement ou qui sont trop près d'un airbag peuvent être gravement, voire mortellement blessés par l'airbag lorsque celui-ci se déploie brusquement avec beaucoup de force :

- Asseyez-vous le plus droit possible en appuyant le dos contre le dossier après avoir bouclé correctement votre ceinture de sécurité.
- Reculez le siège du conducteur le plus possible, mais de manière à pouvoir manipuler les éléments de commande sans difficulté. La distance entre le milieu de la poitrine du

conducteur et le centre de l'habillage de l'airbag frontal situé sur le volant doit être de 10 pouces (25 cm) au minimum. Vous devriez pouvoir obtenir cette distance par un réglage du siège et du volant. En cas de difficultés, adressez-vous à un Concessionnaire Mercedes-Benz agréé.

- Ne penchez pas trop la tête et la poitrine vers le volant ou la planche de bord.
- Saisissez le volant uniquement par la couronne et par l'extérieur. Si vous saisissez le volant par l'intérieur, le risque de blessures aux mains ou aux bras et leur gravité potentielle augmentent en cas de déclenchement de l'airbag.
- Si le siège du passager est occupé, reculez-le le plus possible pour l'éloigner de la planche de bord.
- Les occupants du véhicule, notamment les enfants, ne doivent jamais appuyer leur corps ou leur tête contre les portes, dans la zone de déploiement des airbags latéraux. Cela pourrait entraîner des blessures graves, voire mortelles en cas de déclenchement de l'airbag latéral. Asseyez-vous toujours le plus droit possible, bouclez correctement votre ceinture de sécurité et utilisez un système de retenue pour enfants en bas âge, un système de retenue pour enfants ou une rehausse de siège adaptés à la taille et au poids de l'enfant.

Si ces instructions ne sont pas respectées, vous ou les autres occupants du véhicule risquez d'être gravement blessés.

Si vous vendez le véhicule, vous devez impérativement attirer l'attention de l'acheteur sur ces consignes de sécurité. Remettez ce Guide du conducteur à l'acheteur.

Le déclenchement des airbags s'accompagne d'une détonation et d'un éventuel dégagement de poussière. Cette détonation est, à de rares exceptions près, sans danger pour l'ouïe. La poussière qui se dégage n'est généralement pas nocive et elle n'est pas non plus le signe d'un incendie à bord. Elle est cependant susceptible de provoquer des difficultés

respiratoires passagères chez les personnes sujettes à l'asthme ou à des troubles respiratoires. Pour éviter ces difficultés, quittez immédiatement le véhicule, si vous pouvez le faire sans danger. Vous pouvez également ouvrir la vitre pour faire entrer de l'air frais. Le voyant d'alerte SRS  s'allume.

Les emplacements des airbags sont signalés par l'inscription AIRBAG.

Les airbags se déclenchent si le calculateur des airbags en détermine l'opportunité. Les airbags n'assurent leur fonction de protection supplémentaire que dans ce cas.

Si le conducteur et le passager n'ont pas bouclé leur ceinture de sécurité, les airbags ne peuvent pas assurer leur fonction de protection supplémentaire.

Dans d'autres cas de collision ou dans les cas de collision dans lesquels le seuil de déclenchement n'est pas dépassé, les airbags ne se déclenchent pas. Le conducteur et le passager sont alors protégés de manière optimale par leur ceinture de sécurité, s'ils l'ont correctement bouclée. Une ceinture correctement bouclée protège également de manière optimale en cas de retournement du véhicule. Les airbags vous offrent une protection supplémentaire, mais ne remplacent en aucun cas les ceintures de sécurité. Tous les occupants du véhicule doivent être attachés, indépendamment du fait que votre véhicule soit équipé d'airbags ou non.

Pour votre sécurité et celle des autres passagers, il est important de faire remplacer les airbags qui se sont déclenchés et de faire réparer les airbags défectueux. Cela permet de garantir que les airbags puissent assurer, si besoin est, leur fonction de protection supplémentaire en cas d'accident.

- ❗ Après déclenchement d'un ou plusieurs airbags, faites remorquer le véhicule jusqu'à l'atelier qualifié le plus proche, même s'il est encore en état de marche.

Airbags frontaux

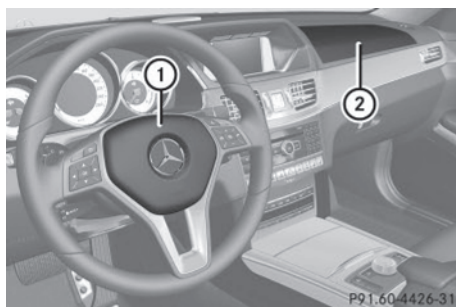

L'airbag frontal du conducteur ① se déploie devant le volant, l'airbag frontal du passager ② devant et au-dessus de la boîte à gants.

Les airbags frontaux augmentent le potentiel de protection du conducteur et du passager contre les blessures à la tête et à la poitrine.

Ils se déclenchent

- durant la phase initiale d'un accident qui entraîne une décélération longitudinale importante du véhicule
- s'ils peuvent offrir une protection supplémentaire, en plus de celle assurée par les ceintures de sécurité
- indépendamment des autres airbags qui se trouvent dans le véhicule

La durée de déclenchement des airbags frontaux dépend de l'utilisation des ceintures de sécurité.

En principe, les airbags frontaux ne se déclenchent pas en cas de retournement.

Votre véhicule est équipé d'airbags frontaux adaptatifs à 2 seuils de déclenchement. En cas de collision, le calculateur des airbags analyse la décélération du véhicule. Les airbags frontaux se remplissent, lorsque le 1er seuil de déclenchement est atteint, d'une quantité de gaz suffisamment importante pour réduire le risque de blessure. Si un 2e seuil de déclenchement est atteint quelques millisecondes plus tard, l'airbag frontal se remplit de la quantité maximale de gaz.

Le déclenchement de l'airbag frontal du passager est en outre influencé par la catégorie de poids du passager déterminée par le système de classification des occupants (OCS) (> page 58).

Plus le passager est léger, plus la gravité de la collision pronostiquée au moment du choc et requise pour atteindre le 2e seuil de déclenchement est élevée. Lorsque le 2e seuil de déclenchement est atteint, les airbags frontaux se remplissent de la quantité maximale de gaz.

Dans les cas de collision dans lesquels l'intensité du choc déterminée au préalable est faible, les airbags frontaux ne se déclenchent pas. Vous êtes alors protégé par votre ceinture de sécurité si vous l'avez bouclée.

L'airbag frontal du passager se déclenche uniquement si

- le système de classification des occupants (OCS) détecte que le siège du passager est occupé
- le voyant PASSENGER AIRBAG OFF qui se trouve sur la console centrale n'est pas allumé (> page 58)
- l'intensité du choc déterminée au préalable par le calculateur des airbags est élevée

Airbag de genoux côté conducteur

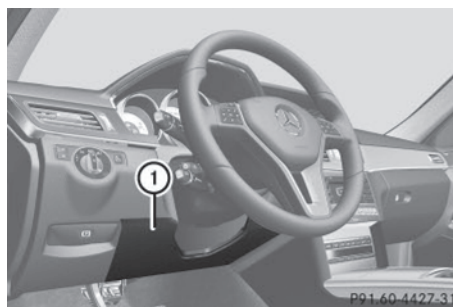

L'airbag de genoux côté conducteur ① se déploie en dessous de la colonne de direction. Il se déclenche en même temps que les airbags frontaux. L'airbag de genoux côté conducteur est conçu pour agir en combinaison avec les airbags frontaux lorsqu'une cer-

taine valeur seuil est dépassée en cas de collision frontale. L'airbag de genoux côté conducteur assure sa protection au mieux en liaison avec les ceintures de sécurité si celles-ci sont correctement positionnées et bouclées.

L'airbag de genoux côté conducteur augmente le potentiel de protection du conducteur contre

- les blessures au niveau des genoux
- les blessures au niveau des cuisses
- les blessures au niveau des jambes

Airbags latéraux

⚠ ATTENTION

Des housses inappropriées peuvent gêner, voire empêcher le déclenchement des airbags intégrés aux sièges. Les airbags ne peuvent alors plus protéger les occupants du véhicule comme prévu. En outre, le fonctionnement de la détection automatique de siège-enfant peut être compromis. Il y a un risque de blessure accru, voire danger de mort.

Utilisez uniquement des housses qui ont été agréées par Mercedes-Benz pour le siège correspondant.

⚠ ATTENTION

Des capteurs de commande des airbags sont placés dans les portes. Toute modification ou tout travail non conforme effectués sur les portes ou sur les garnitures des portes, de même que des portes endommagées peuvent compromettre le fonctionnement des capteurs. Le fonctionnement des airbags risque d'être compromis. Les airbags ne peuvent alors plus protéger les occupants du véhicule comme prévu. Le risque de blessure augmente.

Ne modifiez jamais les portes ou leurs éléments. Confiez toujours les travaux sur les portes ou sur les garnitures des portes à un atelier qualifié.

Utilisez uniquement des housses agréées par Mercedes-Benz pour votre véhicule. La cou-

ture des housses doit pouvoir se déchirer pour laisser passer les airbags latéraux. Sinon, les airbags latéraux ne pourront pas se déclencher correctement et apporter la protection prévue en cas d'accident.

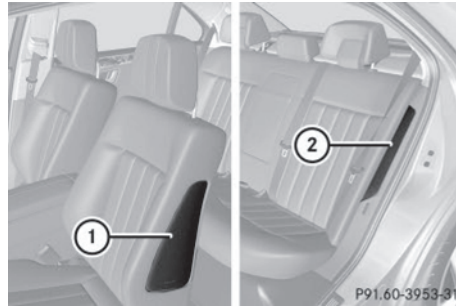

Airbags latéraux (exemple : berline)

Les airbags latéraux avant ① et les airbags latéraux arrière ② se déploient au niveau des joues extérieures des sièges.

Les airbags latéraux augmentent, en cas de déclenchement, le potentiel de protection des occupants du côté où se produit le choc et réduisent ainsi le risque de blessure à la cage thoracique. Ils ne protègent cependant pas

- la tête
- le cou
- les bras

Les airbags latéraux se déclenchent

- du côté où survient le choc
- durant la phase initiale d'un accident qui entraîne une décélération ou une accélération transversale importante du véhicule, par exemple en cas de collision latérale
- que les ceintures de sécurité soient bouclées ou non
- indépendamment des airbags frontaux
- indépendamment des rétracteurs de ceinture

En principe, les airbags latéraux ne se déclenchent pas en cas de retournement. Les airbags latéraux se déclenchent lorsqu'une décélération ou une accélération transversale importante du véhicule est détectée et

qu'une protection préventive supplémentaire peut être offerte en plus de celle assurée par les ceintures de sécurité.

Les airbags latéraux ne se déclenchent pas dans les cas de collision latérale dans lesquels la décélération du véhicule est inférieure aux valeurs de décélération ou d'accélération préétablies dans le système. Vous êtes alors protégé par votre ceinture de sécurité si vous l'avez bouclée.

L'airbag latéral côté passager ne se déclenche pas si

- le siège du passager est identifié par l'OCS comme étant inoccupé
- la ceinture de sécurité côté passager n'est pas bouclée

L'airbag latéral côté passager se déclenche lorsque la ceinture de sécurité est bouclée, indépendamment du fait que le siège soit occupé ou non.

Airbags bassin

ATTENTION

N'utiliser que des couvre-sièges testés et approuvés par Mercedes-Benz pour votre véhicule. L'usage de couvre-sièges ou autres recouvrement de sièges pourrait causer une anomalie des coussins gonflables latéraux et/ou des coussins gonflables pelviens. Contacter un Concessionnaire Mercedes-Benz agréé pour vérifier la disponibilité.



Les airbags bassin ① augmentent, en cas de déclenchement, le potentiel de protection des occupants du côté où se produit le choc.

Les airbags bassin se déploient au niveau de la partie inférieure des joues extérieures des sièges. Ils se déclenchent

- du côté où survient le choc
- durant la phase initiale d'un accident qui entraîne une décélération ou une accélération transversale importante du véhicule, par exemple en cas de collision latérale
- que les ceintures de sécurité soient bouclées ou non
- indépendamment des airbags frontaux
- indépendamment des rétracteurs de ceinture

En principe, les airbags bassin ne se déclenchent pas en cas de retournement. Les airbags latéraux se déclenchent lorsqu'une décélération ou une accélération transversale importante du véhicule est détectée et qu'une protection préventive supplémentaire peut être offerte en plus de celle assurée par les ceintures de sécurité.

Les airbags bassin ① ne se déclenchent pas dans les cas de collision latérale dans lesquels la décélération du véhicule est inférieure aux valeurs de décélération ou d'accélération préétablies dans le système. Vous êtes alors protégé par votre ceinture de sécurité si vous l'avez bouclée.

L'airbag bassin côté passager ne se déclenche pas si

- le siège du passager est identifié par l'OCS comme étant inoccupé
- la ceinture de sécurité côté passager n'est pas bouclée

L'airbag bassin côté passager se déclenche lorsque la ceinture de sécurité est bouclée, indépendamment du fait que le siège soit occupé ou non.

P91.60-3911-31

Airbags rideaux

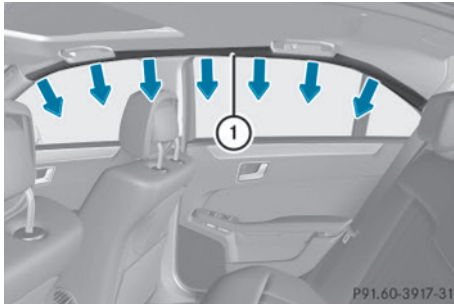

Airbags rideaux côté passager (exemple : berline)

Les airbags rideaux ① augmentent, en cas de déclenchement, le potentiel de protection des occupants du côté où se produit le choc et réduisent ainsi le risque de blessure à la tête (pas à la poitrine ni aux bras cependant).

Les airbags rideaux sont montés sur les côtés du cadre du toit et se déploient du montant A au montant C.

Les airbags rideaux se déclenchent



- durant la phase initiale d'un accident qui entraîne une décélération ou une accélération transversale importante du véhicule, par exemple en cas de collision latérale
- du côté où survient le choc
- côté conducteur et côté passager en cas de retournement, s'ils peuvent offrir aux occupants une protection préventive supplémentaire, en plus de celle assurée par les ceintures de sécurité
- que les ceintures de sécurité soient bouclées ou non
- indépendamment du fait que le siège du passager soit occupé ou non
- indépendamment des airbags frontaux

Les airbags rideaux ① ne se déclenchent pas dans les cas de collisions dans lesquelles la décélération du véhicule est inférieure aux valeurs de décélération ou d'accélération pré-réglées dans le système. Vous êtes alors protégé par votre ceinture de sécurité si vous l'avez bouclée.

Système de classification des occupants (OCS)

Mode de fonctionnement

⚠ ATTENTION

Si le voyant  s'allume alors qu'un adulte ou une personne d'assez grande taille occupe le siège du passager, demandez au passager de modifier sa position sur le siège jusqu'à ce que le voyant  s'éteigne.

En cas de collision, le calculateur des airbags empêche le déclenchement de l'airbag frontal du passager si l'OCS détecte que le passager a un poids inférieur ou égal au poids typique d'un enfant de 12 mois installé dans un système de retenue pour enfants standard ou s'il détecte que le siège du passager n'est pas occupé.



Si l'OCS détecte que le passager a un poids inférieur ou égal au poids typique d'un enfant de 12 mois installé dans un système de retenue pour enfants standard, le voyant

 s'allume au démarrage du moteur et reste allumé en permanence. Cela indique que l'airbag frontal du passager est désactivé.

Si l'OCS détecte que le siège du passager n'est pas occupé, le voyant  s'allume au démarrage du moteur et reste allumé en permanence. Cela indique que l'airbag frontal du passager est désactivé.

Si l'OCS détecte que le passager a un poids supérieur au poids typique d'un enfant de 12 mois installé dans un système de retenue pour enfants standard et qu'il s'agit d'une personne de petite taille (un adolescent ou un adulte de petite taille, par exemple), le voyant

 s'allume au démarrage du moteur pendant 6 secondes environ. En fonction du poids détecté par le capteur qui se trouve dans le siège du passager, il s'éteint ensuite ou il reste allumé en permanence. Si le voyant

 est allumé, c'est que l'airbag frontal du passager est désactivé. Si le voyant  est éteint, c'est que l'airbag frontal du passager est activé.

Si l'OCS détecte que le passager est un adulte ou une personne d'assez grande taille, le voyant  s'allume au démarrage du moteur pendant 6 secondes environ, puis s'éteint. Cela indique que l'airbag frontal du passager est activé.

Si le voyant  est allumé, c'est que l'airbag frontal du passager est désactivé et ne se déclenchera pas.

Si le voyant  n'est pas allumé, c'est que l'airbag frontal du passager est activé et se déclenchera

- dans certains cas de collision frontale
- si une valeur seuil préréglée pour le déclenchement est dépassée lors de la collision
- indépendamment de l'airbag latéral et de l'airbag bassin

Lorsque l'airbag frontal du passager se déclenche, la vitesse de gonflage est influencée par

- l'intensité de la décélération du véhicule analysée par le calculateur des airbags
- la catégorie de poids du passager déterminée par l'OCS

ATTENTION

Les statistiques des accidents montrent que les enfants sont plus en sécurité sur les sièges arrière que sur le siège du passager avant. Par conséquent, nous vous recommandons vivement de toujours installer, dans la mesure du possible, les enfants sur les sièges arrière. D'une manière générale, les enfants âgés de moins de 12 ans doivent être assis dans un système de retenue pour enfants en bas âge ou enfants adapté à leur taille et à leur poids ou sur une rehausse de siège adaptée à leur taille et à leur poids et être correctement attachés.





Le système de retenue pour enfants en bas âge ou enfants doit être fixé correctement avec la ceinture de sécurité du véhicule, la ceinture de sécurité et la sangle de retenue supplémentaire ou avec les points d'ancrage inférieurs et la sangle de retenue supplémen-

taire, et de manière totalement conforme aux indications du fabricant du système utilisé.

Les occupants, en particulier les enfants, doivent toujours être assis le plus droit possible, boucler correctement leur ceinture de sécurité et utiliser un système de retenue pour enfants en bas âge, un système de retenue pour enfants ou une rehausse de siège adaptés à la taille et au poids de l'enfant.

Les enfants peuvent être gravement, voire mortellement blessés par un airbag en cas de déclenchement. Tenez compte des informations importantes suivantes si un enfant doit absolument être installé sur le siège du passager :



- Votre véhicule dispose d'une technologie d'airbags conçue de telle manière que l'airbag frontal du passager est désactivé dans votre véhicule lorsque le système détecte sur le siège du passager le poids typique d'un enfant âgé de 12 mois ou moins combiné au poids d'un système de retenue pour enfants standard adapté.
- Un enfant installé dans un système de retenue pour enfants dos à la route monté sur le siège du passager peut être gravement, voire mortellement blessé si, malgré la technologie d'airbags disponible dans votre véhicule, l'airbag frontal du passager se déclenche lors d'une collision, ce qui pourrait arriver dans certaines conditions. La seule possibilité d'exclure complètement ce risque est de ne jamais installer un enfant dans un système de retenue pour enfants dos à la route sur le siège du passager. Par conséquent, nous vous recommandons vivement de toujours placer un enfant installé dans un système de retenue pour enfants dos à la route sur un siège arrière.
- Si vous devez absolument monter un système de retenue pour enfants dos à la route sur le siège du passager, vous devez vous assurer que le voyant  est allumé et indique ainsi que l'airbag frontal du passager est désactivé. Si le voyant

  ne s'allume pas ou s'il s'éteint alors que le système de retenue pour enfants est monté, vous devez contrôler la fixation du système de retenue pour enfants. Contrôlez régulièrement pendant la marche que le voyant  est allumé. Si le voyant  s'éteint ou s'il reste éteint, ne placez aucun enfant sur le siège du passager tant que le système n'a pas été réparé.

Un enfant installé dans un système de retenue pour enfants dos à la route monté sur le siège du passager peut être gravement, voire mortellement blessé en cas de déclenchement de l'airbag frontal du passager.

- Lorsque vous installez un enfant dans un système de retenue pour enfants sur le siège du passager, vous devez
 - reculer le siège du passager au maximum
 - utiliser un système de retenue pour enfants adapté à l'âge, à la taille et au poids de l'enfant
 - fixer correctement le système de retenue pour enfants avec la ceinture de sécurité du véhicule conformément aux instructions de montage du fabricant du système utilisé
- Dans le cas des enfants dont la taille est supérieure à la taille typique d'un enfant de 12 mois, l'airbag frontal du passager peut être activé ou désactivé.

ATTENTION

Si le voyant rouge d'alerte SRS  qui se trouve sur le combiné d'instruments et le voyant  sont allumés en même temps, c'est que l'OCS présente un défaut. Dans ce cas, l'airbag frontal du passager est désactivé. Faites contrôler le système dès que possible par des techniciens qualifiés. Adressez-vous à un concessionnaire Mercedes-Benz agréé.

Faites réparer le siège uniquement par un concessionnaire Mercedes-Benz agréé.

Pour vous assurer du fonctionnement correct du système d'airbags et de l'OCS :

- Asseyez-vous le plus droit possible en appuyant le dos contre le dossier après avoir bouclé correctement votre ceinture de sécurité.
- Pour que l'OCS puisse déterminer correctement la classe de poids du passager, celui-ci doit être assis de manière à ce qu'il repose de tout son poids sur l'assise.
- Lisez tous les avertissements qui figurent dans ce chapitre et tenez-en compte.

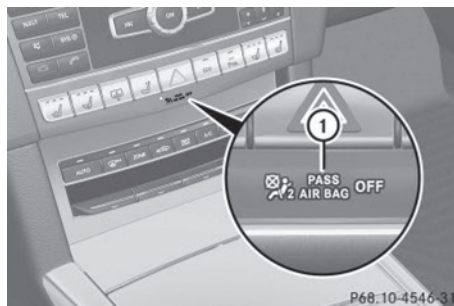

Si la clé a été retirée ou qu'elle se trouve en position **0** dans le contacteur d'allumage, le voyant PASSENGER AIRBAG OFF  est éteint.

Le système de classification des occupants (OCS) classe l'occupant du siège du passager à partir du poids détecté par le capteur. Selon la catégorie de poids, l'airbag frontal du passager est désactivé automatiquement.

Si le voyant PASSENGER AIRBAG OFF est allumé, c'est que l'airbag frontal du passager est désactivé.

Le voyant PASSENGER AIRBAG OFF vous indique le statut correspondant.

Le système ne désactive pas

- l'airbag latéral
- l'airbag bassin
- l'airbag rideau
- le rétracteur de ceinture

Pour que la classification soit correcte, le passager doit

- avoir bouclé correctement sa ceinture de sécurité
- adopter une position assise aussi droite que possible avec le dos contre le dossier
- être assis de telle manière que les pieds reposent sur le sol

La détection du poids effectuée par l'OCS peut être faussée si le passager déporte son poids, par exemple en s'appuyant sur l'accou-
doir.

Si le siège du passager, sa housse ou son coussin sont endommagés, confiez les travaux nécessaires à un atelier qualifié.

Pour des raisons de sécurité, Mercedes-Benz vous recommande d'utiliser uniquement les accessoires de siège agréés pour Mercedes-Benz.

Pour déterminer si le passager est correctement assis, vous et le passager devez tenir compte du voyant PASSENGER AIRBAG OFF. Tenez compte également des messages qui peuvent s'afficher sur le combiné d'instruments (▷ page 202).

Le déclenchement de l'airbag frontal du conducteur n'implique pas obligatoirement celui de l'airbag frontal du passager.

L'OCS peut avoir détecté que le siège

- est inoccupé ou qu'il supporte le poids d'un enfant âgé de 12 mois au maximum qui est installé dans un système de retenue pour enfants
- est occupé par une personne légère (un jeune adolescent ou un adulte dont le poids n'est pas très élevé, par exemple)
- est occupé par un enfant installé dans un système de retenue pour enfants et dont le poids est supérieur au poids typique d'un enfant âgé de 12 mois

Dans ces exemples, l'OCS désactive l'airbag frontal du passager. La désactivation a lieu, bien que la collision remplisse les critères de déclenchement de l'airbag frontal du conduc-
teur.

Pour de plus amples informations, voir les messages sur le visuel relatifs aux airbags (▷ page 202).

Autodiagnostic du système

ATTENTION

Si le témoin  ne s'allume pas, le système ne fonctionne pas. Consulter un Concessionnaire Mercedes-Benz agréé avant d'asseoir un enfant sur le siège passager avant.

ATTENTION

La présence d'objets entre l'assise et le système de retenue pour enfants peut perturber le fonctionnement de l'OCS. Dans ce cas, l'airbag frontal du passager risque de ne pas fonctionner comme prévu. Il y a un risque de blessure accru, voire danger de mort.

Ne posez aucun objet entre l'assise et le système de retenue pour enfants. Assurez-vous que le dessous du système de retenue pour enfants repose entièrement sur l'assise du siège du passager et que toute la surface arrière est appuyée contre le dossier. Suivez impérativement les instructions de montage du fabricant du système de retenue pour enfants.

Le voyant PASSENGER AIRBAG OFF s'allume si

- vous tournez la clé en position **1** ou **2** dans le contacteur d'allumage
- vous appuyez 1 ou 2 fois sur la touche de démarrage et d'arrêt KEYLESS-GO (véhicules équipés de la fonction KEYLESS-GO)
- un adulte est assis correctement sur le siège du passager et que l'OCS le classe comme adulte

Le voyant PASSENGER AIRBAG OFF s'éteint après 6 secondes environ.

Lorsque le siège du passager n'est pas occupé et que l'OCS le détecte comme tel, le voyant PASSENGER AIRBAG OFF reste

allumé. Le voyant PASSENGER AIRBAG OFF ne s'éteint pas.

Vous trouverez de plus amples informations sur l'OCS sous « Problèmes relatifs au système de classification des occupants » (▷ page 63).

Problèmes relatifs au système de classification des occupants

ATTENTION

Si le voyant  s'allume et reste allumé alors que le siège du passager est occupé par quelqu'un dont le poids correspond à celui d'un adulte moyen ou dont la taille indique clairement au système qu'il ne s'agit pas d'un enfant, personne ne doit utiliser le siège du passager avant que le système soit réparé.

ATTENTION

Si le témoin  ne s'allume pas ou reste éteint alors que le poids d'un enfant moyen de 12 mois ou moins dans un siège standard pour enfant se trouve sur le siège passager avant, ou que le siège d'enfant n'est pas occupé, ne pas transporter d'enfant sur le siège passager tant que le système n'aura pas été réparé.

Problèmes	Causes et conséquences possibles et ► Solutions
<p>Le voyant PASSENGER AIRBAG OFF s'allume et reste allumé.</p> <p>Le siège du passager est occupé par quelqu'un</p> <ul style="list-style-type: none"> • dont le poids correspond à celui d'un adulte moyen • dont la taille permet au système de déterminer qu'il ne s'agit pas d'un enfant 	<p>L'OCS ne fonctionne pas.</p> <ul style="list-style-type: none"> ► Veillez à ce que le passager adopte une position assise droite et correcte. ► Faites contrôler l'OCS dès que possible par un atelier qualifié. ► Tenez compte des autres messages qui apparaissent sur le visuel multifonction (► page 202).

Problèmes	Causes et conséquences possibles et ► Solutions
<p>Le voyant PASSENGER AIRBAG OFF ne s'allume pas et/ou ne reste pas allumé.</p> <p>Le siège du passager</p> <ul style="list-style-type: none"> • est inoccupé • est soumis au poids d'un enfant âgé de 12 mois au maximum installé dans un système de retenue pour enfants 	<p>L'OCS ne fonctionne pas.</p> <ul style="list-style-type: none"> ► Assurez-vous que rien ne se trouve entre le siège et le système de retenue pour enfants. ► Assurez-vous que le dossier et la surface d'appui du système de retenue pour enfants reposent bien sur le siège du passager. Si nécessaire, modifiez le réglage du siège du passager. ► Lors du montage du système de retenue pour enfants, veillez à ce que la ceinture de sécurité soit bien tendue. Ne tendez pas la ceinture de sécurité en réglant le siège du passager. La ceinture de sécurité risquerait d'être trop tendue. ► Vérifiez que le système de retenue pour enfants est monté correctement. ► Assurez-vous qu'aucun objet n'exerce un poids supplémentaire sur le siège. ► Si le voyant PASSENGER AIRBAG OFF reste éteint, faites immédiatement contrôler l'OCS par un atelier qualifié. Ne transportez aucun enfant sur le siège du passager tant que l'OCS ne fonctionne pas. ► Tenez compte des autres messages qui apparaissent sur le visuel multifonction (► page 202).

Appuie-tête NECK-PRO/appuie-tête confort NECK-PRO

Consignes de sécurité importantes

ATTENTION

Le fonctionnement des appuie-tête peut être compromis si

- vous posez des objets, tels que des cintres, sur les appuie-tête
- vous utilisez des housses d'appuie-tête

Les appuie-tête ne peuvent alors pas soutenir la tête comme prévu en cas d'accident. Par ailleurs, les objets fixés sur les appuie-tête peuvent mettre en danger les autres occupants. Le risque de blessure augmente.

Ne fixez aucun objet sur les appuie-tête et n'utilisez pas de housses d'appuie-tête.

Les appuie-tête NECK-PRO/confort NECK-PRO augmentent le potentiel de protection du conducteur et du passager contre les blessu-

res à la tête et au cou. En cas de choc arrière d'une intensité dépassant un certain seuil, les appuie-tête NECK-PRO/confort NECK-PRO des sièges du conducteur et du passager sont déplacés vers l'avant et vers le haut. Ils fournissent ainsi un meilleur soutien à la tête.

Réarmez les appuie-tête NECK-PRO/confort NECK-PRO (sièges du conducteur et du passager) s'ils se sont déclenchés lors d'un accident (► page 65). Sinon, le potentiel de protection supplémentaire ne sera pas disponible en cas de nouveau choc arrière. Vous pouvez remarquer qu'un appuie-tête NECK-PRO/confort NECK-PRO s'est déclenché au fait qu'il est décalé vers l'avant et qu'il ne peut plus être réglé.

Mercedes-Benz vous recommande de faire contrôler par un atelier qualifié les appuie-tête NECK-PRO/confort NECK-PRO après un choc arrière.

Réarmement des appuie-tête NECK-PRO/confort NECK-PRO après déclenchement

Appuie-tête NECK-PRO

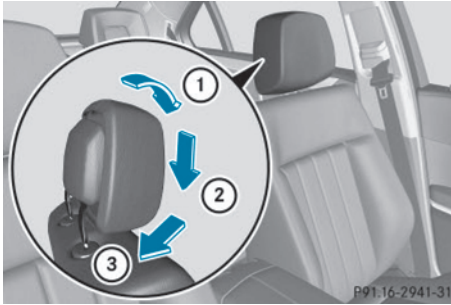

Appuie-tête NECK-PRO (exemple : berline)

- ▶ Inclinez le haut du coussin de l'appuie-tête NECK-PRO vers l'avant (flèche ①).
- ▶ Enfoncez le coussin de l'appuie-tête NECK-PRO jusqu'en butée (flèche ②).
- ▶ Avec le plat de la main, poussez avec force le coussin de l'appuie-tête NECK-PRO vers l'arrière (flèche ③) jusqu'à ce qu'il soit verrouillé.
- ▶ Répétez cette opération sur le 2e appuie-tête NECK-PRO.

Appuie-tête confort NECK-PRO

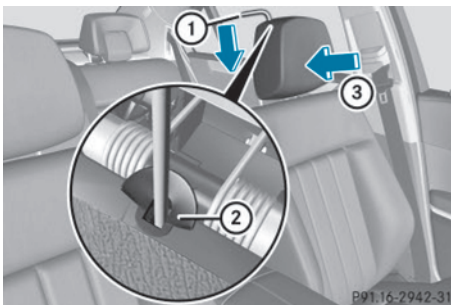

Appuie-tête confort NECK-PRO

- ▶ Prenez l'outil de réarmement ① dans le porte-documents du véhicule.
- ▶ Introduisez l'outil de réarmement ① dans le guide ②, entre le coussin de l'appuie-

tête confort NECK-PRO et son habillage arrière.

- ▶ Enfoncez l'outil de réarmement ① jusqu'à ce que vous entendiez le mécanisme de déclenchement de l'appuie-tête se verrouiller de manière audible.
- ▶ Retirez l'outil de réarmement ①.
- ▶ Avec le plat de la main, poussez avec force le coussin de l'appuie-tête confort NECK-PRO vers l'arrière (flèche ③) jusqu'à ce qu'il soit verrouillé.
- ▶ Répétez cette opération sur le 2e appuie-tête confort NECK-PRO.
- ▶ Rangez l'outil de réarmement ① dans le porte-documents du véhicule.

i Si vous rencontrez des difficultés lors du réarmement des appuie-tête confort NECK-PRO, confiez ce travail à un atelier qualifié.

PRE-SAFE® (protection préventive des occupants)

! Avant de remettre les sièges en position de marche, assurez-vous que le plancher devant et derrière les sièges n'est pas encombré par des objets. Les sièges et/ou les objets risquent d'être endommagés.

Le système PRE-SAFE® prend certaines mesures préventives pour protéger les occupants lors des situations critiques. Bien que votre véhicule soit équipé du système PRE-SAFE®, le risque de blessure en cas d'accident ne peut pas être exclu.

Adaptez toujours votre style de conduite aux conditions routières et météorologiques du moment et maintenez une distance de sécurité suffisante. Soyez très attentif en conduisant.

Le système PRE-SAFE® intervient

- lorsque le BAS est activé, par exemple dans les situations de freinage d'urgence
- sur les véhicules équipés du DISTRONIC PLUS, lorsque le BAS PLUS freine fortement
- sur les véhicules équipés du DISTRONIC PLUS, lorsque le système de capteurs radar détecte dans certaines situations un risque de collision imminent
- lorsque les limites physiques sont transgressées dans les situations critiques du point de vue dynamique de marche (sous-virage ou survirage du véhicule)

En fonction de la situation critique détectée, le système PRE-SAFE® prend les mesures suivantes :

- Prétension des ceintures de sécurité avant.
- Réglage d'une meilleure position assise si le siège du passager ne procure pas une position favorable.
- Augmentation de la pression de gonflage des joues de l'assise et du dossier des sièges multicontours actifs avant.
- Si le véhicule dérape : fermeture du toit ouvrant et des vitres latérales en les laissant très légèrement entrouverts. Sur les véhicules équipés d'un toit ouvrant panoramique, celui-ci se ferme complètement.

Lorsque la situation critique est passée sans qu'un accident ait eu lieu, le système PRE-SAFE® annule la prétension des ceintures de sécurité. La pression de gonflage des joues des sièges multicontours actifs diminue.

Vous pouvez alors annuler les réglages que le système PRE-SAFE® a effectués.

Si les ceintures de sécurité ne se détendent pas :

- ▶ Inclinez légèrement le dossier ou reculez légèrement le siège, mais uniquement lorsque le véhicule est à l'arrêt. La prétension de la ceinture diminue et la ceinture se débloque.

Vous trouverez de plus amples informations sur l'ajustement des ceintures (fonction confort intégrée au système PRE-SAFE®) sous « Ajustement des ceintures de sécurité » (> page 69).

Ceintures de sécurité

Consignes de sécurité importantes

ATTENTION

Si le dossier du siège ne se trouve pas à la verticale, la ceinture de sécurité ne peut pas offrir la protection prévue. En cas de freinage brutal ou d'accident, vous risquez glisser sous la ceinture de sécurité et de vous blesser, par exemple au niveau du bas-ventre ou du cou. Il y a risque de blessure, voire danger de mort. Réglez le siège correctement avant de prendre la route. Veillez toujours à ce que le dossier se trouve à la verticale.

ATTENTION

Les ceintures de sécurité ne peuvent pas offrir la protection prévue lorsque

- elles sont endommagées, modifiées, fortement encrassées, décolorées ou qu'elles ont pris une autre teinte dans la masse
- la boucle est endommagée ou fortement encrassée
- des modifications ont été apportées aux rétracteurs de ceinture ou aux points d'ancrage

Lors d'un accident, les ceintures de sécurité peuvent subir des dommages non visibles de l'extérieur, dus par exemple à des éclats de verre. Les ceintures de sécurité qui sont endommagées ou qui ont été fortement sollicitées peuvent se déchirer ou défaire, par exemple en cas d'accident. Les rétracteurs de ceinture modifiés peuvent alors être activés de manière intempestive ou ne pas fonctionner en cas de besoin. Il y a risque de blessure, voire danger de mort.

N'apportez jamais de modification aux ceintures de sécurité, rétracteurs de ceinture, points d'ancrages et enrouleurs de ceinture. Assurez-vous que les ceintures de sécurité ne sont pas endommagées, usées ni encrassées.

Utilisez uniquement des ceintures de sécurité agréées par Mercedes-Benz pour votre véhicule.

L'utilisation de ceintures de sécurité, de systèmes de retenue pour enfants en bas âge et enfants est prescrite par la loi dans

- les 50 Etats
- les territoires américains non incorporés
- le District de Columbia
- toutes les provinces du Canada

Même là où cela n'est pas prescrit par la loi, tous les occupants du véhicule doivent boucler leur ceinture de sécurité correctement avant de prendre la route.

- **i** Pour de plus amples informations sur le transport des enfants en bas âge et des enfants ainsi que sur les systèmes de retenue pour enfants en bas âge et enfants, voir « Transport des enfants » (> page 72).

Utilisation correcte des ceintures de sécurité

ATTENTION

BON USAGE DES CEINTURES DE SÉCURITÉ

- Les ceintures de sécurité fonctionnent uniquement si elles sont correctement utilisées. Ne jamais les boucler de toute autre façon que celle décrite dans la présente section. De graves blessures pourraient survenir en cas d'accident.
- Chaque occupant devrait boucler sa ceinture de sécurité en tout temps, étant donné qu'elle aide à réduire le risque de blessures et leur gravité en cas d'accidents, y compris les capotages. Le système de retenue intégré du véhicule comprend le SRS (coussin gonflable avant du conducteur, coussin gonflable genoux du conducteur, coussin

gonflable avant du passager avant, coussins gonflables latéraux, rideaux gonflables pelviens, rideaux gonflables latéraux pour les vitres latérales), rétracteur-enrouleur d'urgence, limiteurs de force des ceintures de sécurité et protège-genoux des sièges avant.

Le système est conçu pour améliorer la protection offerte aux occupants ayant bien bouclé leur ceinture de sécurité en certains cas d'accident frontal (coussins gonflables avant, coussin gonflable genoux du conducteur et ETD), et latéral (coussins gonflables latéraux, rideaux gonflables latéraux et ETD) excédant un seuil de déploiement prédéterminé et dans certains cas de capotage (rideaux gonflables latéraux et ETD).

- Ne jamais glisser la ceinture épaulière sous le bras, contre le cou ou au côté de l'épaule. En cas de collision frontale, le corps serait projeté trop loin vers l'avant. Ceci augmenterait les risques de blessures cervicales. La ceinture exercerait une trop grande pression sur les côtes et l'abdomen, risquant ainsi d'endommager sérieusement les organes internes tels que le foie ou la rate.

Régler la ceinture de sécurité de façon à ce que la section épaulière soit le plus près possible du centre de l'épaule. Elle ne doit pas toucher le cou. Ne jamais glisser la partie épaulière sous le bras. À cette fin, il est possible de régler la hauteur du logement de la ceinture de sécurité.

- Positionner la sangle ventrale aussi bas que possible sur les hanches et non pas par dessus l'abdomen. Si la courroie ventrale est positionnée par dessus l'abdomen, elle pourrait causer de graves blessures en cas d'accident.
- Ne jamais boucler la ceinture par-dessus des objets rigides ou cassants placés sur ou dans les vêtements, tels que lunettes, stylos, clés, etc., car ces derniers pourraient causer des blessures.

- S'assurer de toujours serrer la ceinture étroitement sur le corps. Porter une attention spéciale sur ce point lorsque les vêtements sont amples.
- Ne jamais utiliser une ceinture de sécurité pour plus d'une personne à la fois. Ne jamais attacher une ceinture de sécurité autour d'une personne et d'une autre personne ou autres objets en même temps.
- Les ceintures ne devraient pas être vrillées. En cas de collision, l'occupant ne bénéficierait pas de la pleine largeur de la ceinture pour répartir les forces de l'impact et risquerait d'être blessé. Une ceinture de sécurité vrillée autour du corps pourrait causer des blessures.
- Les femmes enceintes devraient également toujours utiliser la ceinture ventrale-épaule. La sangle ventrale devrait être placée le plus bas possible sur les hanches, pour éviter la moindre pression possible contre l'abdomen.
- Relever le dossier du siège en position aussi droite que possible.
- Vérifier périodiquement la ceinture de sécurité pendant la conduite, pour s'assurer qu'elle est correctement positionnée.
- Ne jamais placer les pieds sur le combiné d'instruments, le tableau de bord ou sur le siège. Toujours garder les deux pieds sur le plancher à l'avant du siège.
- Lors de l'utilisation d'une ceinture de sécurité pour retenir un bébé dans un siège d'enfant ou un jeune enfant dans un siège d'appoint, toujours suivre les instructions du fabricant de ces sièges d'enfants.

Bouclage des ceintures de sécurité

ATTENTION

Selon les statistiques d'accidents, les enfants sont plus en sécurité lorsque bien retenus sur les sièges arrière, plutôt que sur le siège passager avant. Par conséquent, nous recommandons fortement d'asseoir les enfants sur le siège arrière, dans la mesure du possible.

Peu importe la position assise, les enfants de 12 ans et moins devraient être assis et bien retenus par un siège d'enfant approprié, ou un siège d'appoint recommandé pour la taille et le poids de l'enfant. Pour plus d'information, voir la section «Enfants dans le véhicule».

Le risque pour l'enfant de subir des blessures graves ou mortelles est considérablement plus élevé lorsque le siège d'enfant n'est pas correctement installé dans le véhicule et /ou que l'enfant n'est pas correctement retenu dans le siège d'enfant.

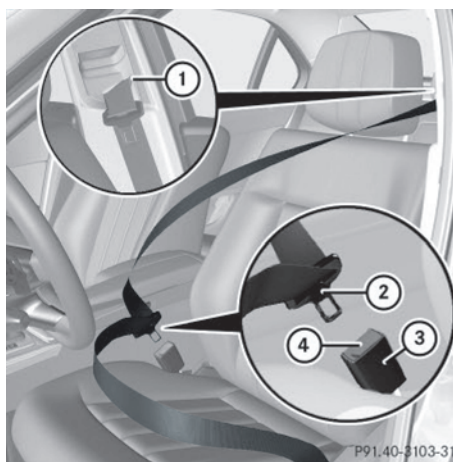

Ceinture de sécurité (exemple: berline)

- ▶ Réglez le siège et mettez le dossier presque à la verticale (▷ page 118).
 - ▶ Tirez la ceinture sans à-coups hors du point de renvoi ①.
 - ▶ Faites passer la partie supérieure de la ceinture sur le milieu de l'épaule et la partie inférieure de la ceinture sur les hanches sans vriller la ceinture de sécurité.
 - ▶ Encliquetez la languette ② dans la boucle ③.
- Ajustement des ceintures de sécurité : le cas échéant, les ceintures de sécurité s'adaptent automatiquement au buste du conducteur et du passager (▷ page 69).

- Réglez si nécessaire la hauteur de la ceinture de sécurité en fonction de votre taille (▷ page 69).
- Tirez si nécessaire la ceinture de sécurité vers le haut au niveau de la poitrine pour qu'elle s'applique bien sur le corps.

Toutes les ceintures de sécurité du véhicule, à l'exception de celle du conducteur et de celles de la banquette rabattable dans le compartiment de chargement, sont équipées d'une sécurité pour siège-enfant servant à fixer correctement les systèmes de retenue pour enfants dans le véhicule. Vous trouverez de plus amples informations sous « Sécurité pour siège-enfant » (▷ page 75).

Pour de plus amples informations sur le débouclage de la ceinture de sécurité avec la touche de débouclage ④, voir (▷ page 70).

Ajustement des ceintures de sécurité

La fonction d'ajustement des ceintures de sécurité permet d'adapter les ceintures de sécurité au buste du conducteur et du passager.

La ceinture se tend alors légèrement lorsque

- vous encliquez la languette dans la boucle et tournez la clé en position **2** dans le contacteur d'allumage
- la clé se trouve en position **2** dans le contacteur d'allumage et que vous encliquez la languette dans la boucle

Lors de l'ajustement de la ceinture de sécurité, une certaine force de rappel s'exerce si le système détecte qu'il y a du jeu entre l'occupant et la ceinture. Dans ce cas, ne retenez pas la ceinture de sécurité. Vous pouvez activer et désactiver l'ajustement des ceintures de sécurité par l'intermédiaire de l'ordinateur de bord (▷ page 194).

L'ajustement des ceintures de sécurité est une fonction confort intégrée au système PRE-SAFE®. Vous trouverez de plus amples informations sur le système PRE-SAFE® sous

« PRE-SAFE® (protection préventive des occupants) » (▷ page 65).

Réglage en hauteur des ceintures de sécurité

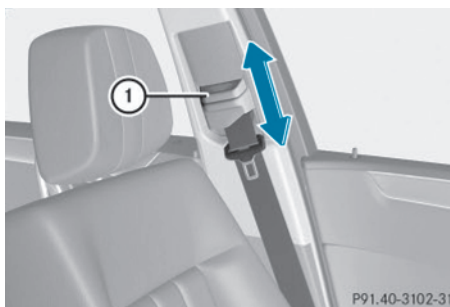

Le réglage en hauteur de la ceinture de sécurité est possible au niveau des sièges avant.

Station Wagon : le réglage en hauteur de la ceinture de sécurité est également possible au niveau des sièges arrière extérieurs.

Réglez la hauteur de la ceinture de sécurité de manière à ce que la partie supérieure de la ceinture passe sur l'épaule.

- **Plus haut :** poussez le point de renvoi vers le haut.
Le point de renvoi peut se verrouiller dans plusieurs positions.
- **Plus bas :** appuyez sur le dispositif de déverrouillage du point de renvoi ① et maintenez-le appuyé.
- Déplacez le point de renvoi vers le bas.
- Relâchez le dispositif de déverrouillage du point de renvoi ① et assurez-vous que le point de renvoi est verrouillé dans un cran.

Utilisation de la ceinture de sécurité du siège central arrière

Lorsque vous basculez vers l'avant puis relevez le dossier du siège arrière gauche, il peut arriver que la ceinture de sécurité du siège central arrière reste bloquée. Il est alors impossible de tirer la ceinture de sécurité.

- **Débloccage de la ceinture de sécurité du siège central arrière :** tirez la ceinture de sécurité de 1 in (25 mm) environ au niveau du point de renvoi du dossier, puis relâchez-la.

La ceinture de sécurité se réenroule et est débloquée.

Débloccage des ceintures de sécurité

❗ Assurez-vous que la ceinture de sécurité s'enroule complètement. Sinon, la ceinture de sécurité ou la languette peuvent se coincer dans la porte ou dans le mécanisme du siège. La porte, les garnitures de porte et la ceinture de sécurité risquent alors d'être endommagées. Les ceintures de sécurité endommagées ne peuvent plus remplir leur fonction de protection et doivent être remplacées. Rendez-vous dans un atelier qualifié.

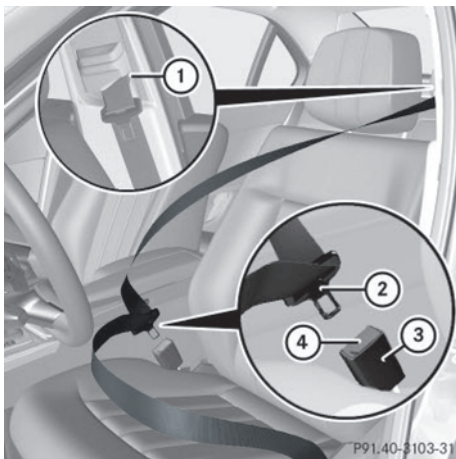

Ceinture de sécurité (exemple : berline)



- Appuyez sur la touche de déblocage ④ de la boucle ③.
- Ramenez la languette ② en direction du point de renvoi ①.

Alerte de bouclage des ceintures de sécurité du conducteur et du passager

A chaque démarrage du moteur, le voyant d'alerte des ceintures de sécurité  s'allume pendant 6 secondes, même si le conducteur et le passager ont déjà bouclé leur ceinture. Ensuite, il s'éteint si le conducteur et le passager ont bouclé leur ceinture.

Si le conducteur n'a pas bouclé sa ceinture au moment de démarrer le moteur, un signal d'alerte supplémentaire retentit. Ce signal d'alerte s'arrête au bout de 6 secondes maximum ou une fois que le conducteur a bouclé sa ceinture.

Si le conducteur ou le passager n'a pas bouclé sa ceinture après 6 secondes alors que les portes sont fermées,

- le voyant d'alerte des ceintures de sécurité  reste allumé tant que le conducteur ou le passager n'a pas bouclé sa ceinture et
- le voyant d'alerte des ceintures de sécurité  s'allume si la vitesse du véhicule a dépassé au moins 1 fois 15 mph (25 km/h). En outre, un signal d'alerte retentit avec une intensité croissante pendant 60 secondes maximum ou jusqu'à ce que le conducteur et le passager aient bouclé leur ceinture

Si le conducteur ou le passager débouclent leur ceinture pendant la marche, le voyant d'alerte des ceintures de sécurité  s'allume et un signal d'alerte retentit de nouveau.

Si le conducteur ou le passager n'ont pas bouclé leur ceinture après 60 secondes, le signal d'alerte s'arrête. Le voyant d'alerte des ceintures de sécurité  cesse de clignoter, mais reste allumé.

Une fois le véhicule à l'arrêt, le signal d'alerte est réactivé et le voyant d'alerte des ceintures de sécurité  clignote de nouveau dès que la vitesse du véhicule dépasse au moins 1 fois 15 mph (25 km/h).

Le voyant d'alerte des ceintures de sécurité  s'éteint uniquement lorsque

- le conducteur et le passager ont attaché leur ceinture
ou
- le véhicule est à l'arrêt et une porte est ouverte

i Pour de plus amples informations sur le voyant d'alerte des ceintures de sécurité , voir « Voyants de contrôle et d'alerte sur le combiné d'instruments, Ceintures de sécurité » (▷ page 208).

Rétracteurs de ceinture et limiteurs d'effort

ATTENTION

Une fois qu'ils se sont déclenchés, les rétracteurs de ceinture pyrotechniques ne sont plus opérationnels et ne peuvent donc plus offrir la protection prévue. Il y a un risque de blessure accru, voire danger de mort.

Faites immédiatement remplacer les rétracteurs de ceinture pyrotechniques qui se sont déclenchés par un atelier qualifié.

! Si le siège du passager n'est pas occupé, n'introduisez pas la languette dans la boucle de la ceinture de sécurité du siège du passager. Sinon, le rétracteur de ceinture pourrait se déclencher en cas d'accident.

i Véhicules équipés du système PRE-SAFE® : la prétension de la ceinture de sécurité déclenchée par le système PRE-SAFE® en cas de situation critique s'effectue par l'intermédiaire d'un moteur électrique. Ce processus est réversible.

Les ceintures de sécurité des places avant ainsi que celles des places arrière extérieures sont équipées de rétracteurs et de limiteurs d'effort.

Le rôle des rétracteurs est de tendre les ceintures de sécurité pour qu'elles s'appliquent bien sur le corps.

Les rétracteurs de ceinture ne peuvent pas corriger une mauvaise position assise ou un positionnement incorrect de la ceinture de sécurité.

Les rétracteurs de ceinture ne ramènent pas les occupants du véhicule contre le dossier de leur siège.

Les rétracteurs de ceinture peuvent uniquement être activés

- si le contact est mis
- si les systèmes de retenue sont opérationnels, voir « Voyant d'alerte SRS  » (▷ page 51)
- au niveau de chacune des ceintures de sécurité quand elles sont bouclées

Les rétracteurs de ceinture des sièges extérieurs arrière se déclenchent indépendamment de l'état de verrouillage des ceintures de sécurité.

Selon le type d'accident et la gravité de l'accident, les rétracteurs de ceinture sont activés

- en cas de collision frontale ou arrière, si le véhicule subit une décélération ou une accélération importante dans le sens longitudinal au moment du choc
- du côté opposé au choc en cas de collision latérale, si le véhicule subit une décélération ou une accélération importante dans le sens transversal
- dans certains cas de retournement, si un potentiel supplémentaire de protection est requis

Le déclenchement des rétracteurs de ceinture s'accompagne d'une détonation et d'un éventuel dégagement de poussière. Cette détonation est, à de rares exceptions près, sans danger pour l'ouïe. La poussière qui se dégage n'est généralement pas nocive et elle n'est pas non plus le signe d'un incendie à bord. Elle est cependant susceptible de provoquer des difficultés respiratoires passagères chez les personnes sujettes à l'asthme ou à des troubles respiratoires. Pour éviter ces difficultés, quittez immédiatement le véhi-

cule, si vous pouvez le faire sans danger. Vous pouvez également ouvrir la vitre pour faire entrer de l'air frais. Le voyant d'alerte SRS  s'allume.

Si les ceintures de sécurité sont également équipées d'un limiteur d'effort, celui-ci réduit la pression exercée par la ceinture sur la personne en cas de déclenchement du rétracteur.

Les limiteurs d'effort des ceintures de sécurité des sièges avant sont adaptés aux airbags frontaux qui absorbent une partie des forces de décélération. La répartition de la charge s'effectue alors sur une surface plus grande.

Transport des enfants

Systèmes de retenue pour enfants

Consignes de sécurité importantes

ATTENTION



Selon les statistiques sur les accidents, les enfants sont plus en sécurité lorsqu'ils sont correctement retenus sur les sièges arrière de préférence au siège avant. Par conséquent, il est fortement recommandé d'asseoir les enfants sur les sièges arrière du véhicule dans tous les cas possibles. Peu importe la position, les enfants de 12 ans et moins doivent être assis et correctement retenus dans des sièges appropriés pour bébés, sièges d'appoint ou rehausseurs recommandés pour leurs tailles et poids.



Le système de retenue ou siège d'enfant doivent être correctement assujettis avec la ceinture de sécurité du véhicule, la ceinture de siège et la sangle de retenue supérieure ou les ancrages inférieurs et la sangle de retenue supérieure, conformément aux instructions du fabricant du siège d'enfant.

Les occupants, spécialement les enfants, doivent toujours s'asseoir aussi droit que possible, boucler correctement les ceintures de sécurité et utiliser des sièges pour enfants, systèmes de retenue pour enfants ou rehaus-

seurs recommandés pour leurs tailles et leurs poids.

Les enfants risquent d'être blessés grièvement, voire mortellement, par un coussin gonflable en déploiement. Lorsque les circonstances exigent d'asseoir un enfant sur le siège passager avant, prendre note des informations importantes suivantes :

- La technologie des coussins gonflables de ce véhicule prévoit la désactivation du coussin gonflable avant du siège passager avant lorsque le système détecte la présence du poids typique d'un enfant de 12 mois ou moins et du poids d'un siège d'enfant standard approprié sur le siège passager avant.
- Pour des enfants de poids supérieur à celui d'un enfant typique de 12 mois, le coussin gonflable avant du siège passager avant peut se déployer ou non. Toujours s'assurer que le témoin  est allumé, indiquant que le coussin gonflable avant du passager avant est désactivé.
- Un enfant assis dans un siège d'enfant orienté vers l'arrière sur le siège passager avant sera blessé grièvement, voire mortellement, en cas de déploiement du coussin gonflable lors d'un accident, ce qui peut arriver dans certaines circonstances, même si la technologie de coussin gonflable est installée dans le véhicule. La seule façon d'éliminer complètement ce risque est de ne jamais placer un enfant dans un siège faisant face à l'arrière sur le siège passager avant. Par conséquent, il est fortement recommandé de toujours installer les sièges d'enfant orientés vers l'arrière sur un siège arrière.
- Si les circonstances exigent que le siège d'enfant orienté vers l'arrière soit installé sur le siège passager avant, s'assurer que le témoin  est allumé, ce qui indique la désactivation du coussin gonflable avant du siège passager avant. Si ce témoin  n'est pas allumé ou s'éteint lorsque le siège d'enfant est

installé sur le siège, en vérifier l'installation. De toute façon, vérifier périodiquement le témoin  pendant la conduite pour s'assurer que ce témoin  soit toujours allumé. Si le témoin  s'éteint ou reste éteint, ne pas transporter d'enfant sur le siège passager avant tant que le système n'est pas réparé.

Un enfant assis dans un siège d'enfant orienté vers l'arrière sur le siège passager avant risque d'être blessé grièvement, voire mortellement, en cas de déploiement du coussin gonflable avant du siège passager avant.

- Si les circonstances exigent qu'un siège d'enfant orienté vers l'avant soit installé sur le siège passager avant, reculer le siège aussi loin que possible vers l'arrière, utiliser un système de retenue recommandé pour l'âge, la taille et le poids de l'enfant et assujettir le système avec la ceinture de siège du véhicule, conformément aux instructions du fabricant du siège d'enfant.

ATTENTION

Si le système de retenue pour enfants est mal monté sur le siège prévu à cet effet, il ne peut plus offrir la protection prévue. En cas d'accident, de coup de frein brutal ou de changement brusque de direction, l'enfant ne peut pas être retenu. Il y a un risque de blessure, voire danger de mort.

Suivez impérativement les instructions de montage du fabricant et tenez également compte du domaine d'application du système de retenue pour enfants. Assurez-vous que toute la surface d'appui du système de retenue utilisé repose sur le siège sur lequel il est monté. Ne placez en aucun cas des objets (des coussins, par exemple) sous ou derrière le système de retenue pour enfants. N'utilisez pas de système de retenue pour enfants sans la housse d'origine prévue. Remplacez les housses usagées uniquement par des housses d'origine.

ATTENTION

Si le système de retenue pour enfants est mal monté ou s'il n'est pas fixé, il peut se détacher en cas d'accident, de coup de frein brutal ou de changement brusque de direction. Le système de retenue pour enfants risque d'être projeté dans l'habitacle et de heurter les occupants du véhicule. Il y a un risque de blessure accru, voire danger de mort.

Montez toujours les systèmes de retenue pour enfants correctement, même ceux qui ne sont pas utilisés. Suivez impérativement les instructions de montage du fabricant du système de retenue pour enfants.

ATTENTION

Les systèmes de retenue pour enfants et leur système de fixation qui sont endommagés ou qui ont été sollicités lors d'un accident ne peuvent pas offrir la protection prévue. En cas d'accident, de coup de frein brutal ou de changement brusque de direction, l'enfant ne peut pas être retenu. Il y a un risque de blessure, voire danger de mort.

Si les systèmes de retenue pour enfants sont endommagés ou s'ils ont été sollicités lors d'un accident, remplacez-les immédiatement. Faites contrôler les systèmes de fixation des systèmes de retenue pour enfants par un atelier qualifié avant de monter un système de retenue pour enfants.

ATTENTION

Les nourrissons et les enfants en bas âge ne doivent jamais partager un siège avec un autre occupant. En cas d'accident, ils pourraient être victimes de contusions en étant coincés entre l'occupant et la ceinture de sécurité.

Le risque de blessures graves, voire mortelles, de l'enfant augmente considérablement lorsque le système de retenue pour enfants n'est pas fixé correctement dans le véhicule et/ou que l'enfant n'est pas attaché correctement dans le système de retenue.

Les enfants qui sont trop grands pour un système de retenue pour enfants doivent être assis sur des sièges équipés de ceintures de sécurité normales. Faites passer la partie supérieure de la ceinture de sécurité sur la poitrine et sur l'épaule, pas sur le visage ou sur le cou. Dans le cas des enfants dont le poids est supérieur à 41 lb (18 kg) ou dont la taille est inférieure à celle permettant le positionnement correct de la ceinture de sécurité à 3 points sans l'aide d'une rehausse de siège, une rehausse de siège est éventuellement nécessaire pour atteindre la position correcte de la ceinture de sécurité.

Lorsque vous n'utilisez pas le système de retenue pour enfants, retirez-le du véhicule ou fixez-le avec la ceinture de sécurité de telle manière qu'il ne se transforme pas en projectile en cas d'accident.

ATTENTION

Si vous laissez des enfants sans surveillance à l'intérieur du véhicule, ils pourraient

- ouvrir les portes et mettre en danger d'autres personnes ou usagers
- descendre du véhicule et se faire renverser
- utiliser les équipements du véhicule et se coincer, par exemple

En outre, les enfants peuvent mettre le véhicule en mouvement, par exemple en

- desserrant le frein de stationnement
- désengageant la position de stationnement **P** (véhicules équipés d'une boîte de vitesses automatique)
- démarrant le moteur

Il y a risque d'accident et de blessure.

Lorsque vous quittez le véhicule, prenez toujours la clé avec vous et verrouillez le véhicule. Ne laissez jamais des enfants ni des animaux sans surveillance à l'intérieur du véhicule.

Conservez la clé hors de portée des enfants.

ATTENTION

Des personnes, notamment des enfants, risquent d'être gravement, voire mortellement

blessés si elles sont exposées trop longtemps à une chaleur intense ou si elles sont exposées au froid. Ne laissez jamais des personnes, notamment des enfants, sans surveillance à l'intérieur du véhicule.

ATTENTION

Si le système de retenue pour enfants est exposé directement au soleil, des parties de ce dernier pourraient devenir très chaudes. Les enfants risquent de se blesser, notamment au contact des pièces métalliques du système de retenue pour enfants. Il y a risque de blessure !

Lorsque vous quittez le véhicule avec votre enfant, veillez toujours à ne pas exposer le système de retenue pour enfants au rayonnement solaire direct. Protégez-le, par exemple, avec une couverture. Si le système de retenue pour enfants a été exposé au rayonnement solaire direct, laissez-le refroidir avant d'y installer votre enfant. Ne laissez jamais des enfants sans surveillance à l'intérieur du véhicule.

Lorsqu'un enfant en bas âge ou un enfant prend place à bord, vous devez

- protéger l'enfant avec un système de retenue pour enfants en bas âge ou enfants adapté à son âge et à son poids
- veiller à ce que l'enfant en bas âge ou l'enfant soit toujours attaché correctement pendant la marche

Mercedes-Benz vous recommande de toujours protéger correctement tous les enfants en bas âge et enfants avec un système de retenue pour enfants en bas âge ou enfants pendant la marche.

L'utilisation de systèmes de retenue pour enfants en bas âge ou enfants est prescrite par la loi dans

- les 50 Etats
- les territoires américains non incorporés
- le District de Columbia
- toutes les provinces du Canada

Les enfants en bas âge et les enfants doivent toujours être assis dans un système de retenue pour enfants en bas âge ou enfants adapté à leur taille et à leur poids. Celui-ci doit être fixé correctement, conformément aux instructions de montage du fabricant.

Tous les systèmes de retenue pour enfants en bas âge ou enfants doivent être conformes aux standards suivants :

- Normes de sécurité américaines 213 et 225 (U.S. Federal Motor Vehicle Safety Standards)
- Normes de sécurité canadiennes 213 et 210.2 (Canadian Motor Vehicle Safety Standards)

Vous trouverez une attestation de conformité du système de retenue pour enfants à ces standards sur l'étiquette de rappel située sur le système de retenue. Cette attestation figure également dans les instructions de montage livrées avec le système de retenue pour enfants.

Lorsque vous utilisez un système de retenue pour enfants en bas âge ou enfants ou une rehausse de siège, tenez impérativement compte des instructions de montage du fabricant.

Tenez compte des étiquettes d'avertissement qui sont apposées dans l'habitacle du véhicule ou sur le système de retenue pour enfants en bas âge ou enfants.

Ne montez pas de système de retenue pour enfants dos à la route sur la place centrale arrière.

Sécurité pour siège-enfant

ATTENTION

Si la ceinture de sécurité est déboutlée pendant la marche, le système de retenue pour enfants n'est plus fixé correctement. La sécurité pour siège-enfant est désactivée et la ceinture de sécurité se réenroule légèrement de manière automatique. Il n'est alors pas possible de reboucler la ceinture de sécurité

immédiatement. Il y a un risque de blessure accru, voire danger de mort.

Arrêtez-vous immédiatement en tenant compte des conditions de circulation. Réactivez la sécurité pour siège-enfant et fixez correctement le système de retenue pour enfants.

Toutes les ceintures de sécurité du véhicule, à l'exception de celle du conducteur et de celles de la banquette rabattable dans le compartiment de chargement, sont équipées d'une sécurité pour siège-enfant. La sécurité pour siège-enfant activée veille à ce que la ceinture de sécurité ne se relâche pas une fois le système de retenue pour enfants fixé.

Pose du système de retenue pour enfants :

- ▶ Suivez impérativement les instructions de montage du fabricant.
- ▶ Tirez la ceinture de sécurité sans à-coups hors de l'enrouleur de ceinture.
- ▶ Encliquetez la languette dans la boucle.

Activation de la sécurité pour siège-enfant :

- ▶ Déroulez la ceinture de sécurité complètement et laissez-la se réenrouler automatiquement. L'enroulement de la ceinture de sécurité fait un bruit de cliquet. La sécurité pour siège-enfant est activée.
- ▶ Appuyez sur le système de retenue pour enfants pour éviter qu'il se desserre.

Dépose du système de retenue pour enfants/désactivation de la sécurité pour siège-enfant :

- ▶ Suivez impérativement les instructions de montage du fabricant.
- ▶ Appuyez sur la touche de débouclage de la ceinture et ramenez la languette en direction du point de renvoi. La sécurité pour siège-enfant est désactivée.

Vous trouverez des informations sur le débouclage des ceintures de sécurité avec la

touche de débouclage sous « Débouclage des ceintures de sécurité » (▷ page 70).

Système de fixation ISOFIX pour siège-enfant à l'arrière

Sécurité

⚠ ATTENTION

Les systèmes de retenue pour enfants ISOFIX n'offrent pas une protection suffisante dans le cas des enfants dont le poids est supérieur à 48 lb (22 kg) qui sont attachés avec la ceinture de sécurité intégrée au système de retenue pour enfants. En cas d'accident par exemple, l'enfant ne peut pas être retenu. Il y a un risque de blessure accru, voire danger de mort.

Si le poids de l'enfant est supérieur à 48 lb (22 kg), utilisez uniquement des systèmes de retenue pour enfants ISOFIX avec lesquels l'enfant est attaché avec la ceinture de sécurité du siège du véhicule. Fixez également le système de retenue pour enfants avec la sangle TopTether (si disponible).

Tenez impérativement compte du domaine d'application du système de retenue pour enfants et suivez les instructions de montage ainsi que la notice d'utilisation du fabricant.

❗ Lorsque vous montez le système de retenue pour enfants ISOFIX, veillez à ne pas coincer la ceinture de sécurité centrale. Sinon, la ceinture de sécurité pourrait être endommagée.

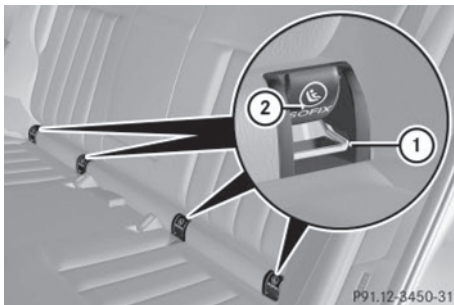

Lorsque vous posez le système de retenue pour enfants ISOFIX, les caches ② des

étriers de fixation ISOFIX ① basculent vers l'intérieur.

► Montez le système de retenue pour enfants ISOFIX sur les 2 étriers de fixation ISOFIX ①. Suivez impérativement les instructions de montage du fabricant du système de retenue pour enfants lors de la pose du système de retenue pour enfants ISOFIX.

ISOFIX est un système de fixation normalisé pour la mise en place des systèmes de retenue spéciaux pour enfants sur les sièges arrière. Des étriers de fixation ISOFIX pour 2 systèmes de retenue pour enfants ISOFIX sont montés sur la banquette arrière à gauche et à droite.

Montez des systèmes de retenue pour enfants sans système de fixation ISOFIX en utilisant les ceintures de sécurité du véhicule. Lorsque vous montez des systèmes de retenue pour enfants, suivez impérativement les instructions de montage du fabricant.

Top Tether

Consignes de sécurité importantes

⚠ ATTENTION

Si les dossiers des sièges arrière ne sont pas verrouillés, ils risquent de basculer vers l'avant en cas d'accident, de freinage ou de changement brusque de direction. Les systèmes de retenue pour enfants ne peuvent alors plus apporter la protection prévue. En outre, si les dossiers des sièges arrière ne sont pas verrouillés, ils peuvent provoquer des blessures supplémentaires, par exemple en cas d'accident. Il y a un risque de blessure accru, voire danger de mort.

Verrouillez toujours les dossiers des sièges arrière après le montage des sangles TopTether. Tenez impérativement compte des indicateurs de verrouillage. Réglez les dossiers des sièges arrière à la verticale.

Le dispositif TopTether permet de créer une liaison supplémentaire entre le système de retenue pour enfants ISOFIX fixé avec le sys-

tème ISOFIX et le siège arrière. Il permet ainsi de réduire encore davantage le risque de blessure.

Si les dossiers de la banquette arrière ne sont pas tous verrouillés, un message apparaît sur le visuel multifonction du combiné d'instruments. En outre, un signal d'alerte retentit.

Berline

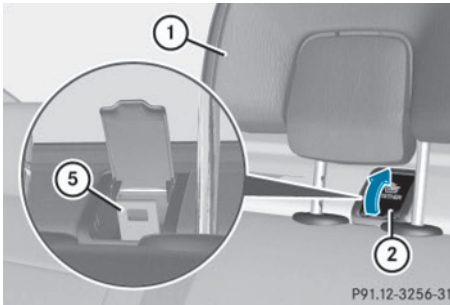

P91.12-3256-31

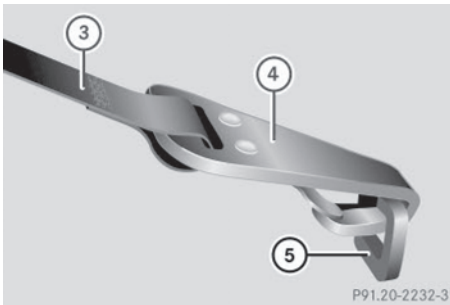

P91.20-2232-31

Les points d'ancrage TopTether se trouvent à l'arrière, derrière les appuie-tête.

- ▶ Tirez l'appuie-tête ① vers le haut.
- ▶ Relevez le cache ② du point d'ancrage TopTether ⑤.
- ▶ Passez la sangle TopTether ③ sous l'appuie-tête ① entre les 2 tiges de guidage.
- ▶ Accrochez le crochet TopTether ④ au point d'ancrage TopTether ⑤.
- ▶ Veillez à ce que la sangle TopTether ③ ne soit pas vrillée.
- ▶ Rabattez le cache ② du point d'ancrage TopTether ⑤.

- ▶ Si nécessaire, réglez l'appuie-tête ① un peu plus bas (▷ page 120). Veillez à ce que la sangle TopTether ③ puisse coulisser librement.
- ▶ Montez le système de retenue pour enfants ISOFIX avec le dispositif TopTether. Suivez pour cela impérativement les instructions de montage du fabricant. Veillez à ce que la sangle TopTether ③ soit bien tendue.

Station Wagon

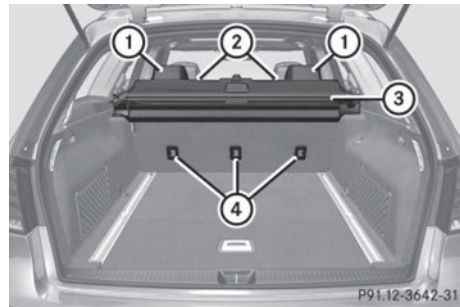

P91.12-3642-31

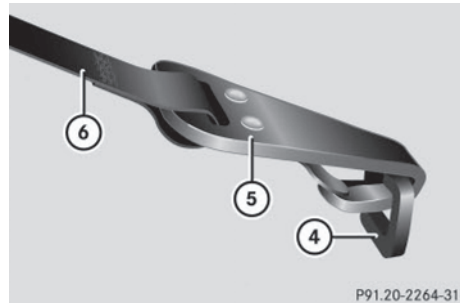

P91.20-2264-31

Les points d'ancrage TopTether se trouvent au dos des dossiers arrière.

- ▶ Tirez l'appuie-tête ① vers le haut.
- ▶ Déposez le couvre-bagages et le filet de protection enroulables ③ (▷ page 243).
- ▶ Passez la sangle TopTether ⑥ sous l'appuie-tête ① entre les 2 tiges de guidage.
- ▶ Accrochez le crochet TopTether ⑤ au point d'ancrage TopTether ④ qui se trouve au dos du dossier arrière ②.

- ▶ Veillez à ce que la sangle TopTether ⑥ ne soit pas vrillée.
- ▶ Si nécessaire, réglez l'appui-tête ① un peu plus bas (▷ page 120). Veillez à ce que la sangle TopTether ⑥ puisse coulisser librement.
- ▶ Montez le système de retenue pour enfants ISOFIX avec le dispositif TopTether. Suivez pour cela impérativement les instructions de montage du fabricant. Veillez à ce que la sangle TopTether ⑥ soit bien tendue.
- ▶ Posez le couvre-bagages et le filet de protection enroulables ③ (▷ page 243).

Sécurités enfants

Consignes de sécurité importantes

ATTENTION

Si vous laissez des enfants sans surveillance à l'intérieur du véhicule, ils pourraient

- ouvrir les portes et mettre en danger d'autres personnes ou usagers
- descendre du véhicule et se faire renverser
- utiliser les équipements du véhicule et se coincer, par exemple

En outre, les enfants peuvent mettre le véhicule en mouvement, par exemple en

- desserrant le frein de stationnement
- désengageant la position de stationnement **P** (véhicules équipés d'une boîte de vitesses automatique)
- démarrant le moteur

Il y a risque d'accident et de blessure.

Lorsque vous quittez le véhicule, prenez toujours la clé avec vous et verrouillez le véhicule. Ne laissez jamais des enfants ni des animaux sans surveillance à l'intérieur du véhicule. Conservez la clé hors de portée des enfants.

ATTENTION

Des personnes, notamment des enfants, risquent d'être gravement, voire mortellement blessés si elles sont exposées trop longtemps

à une chaleur intense ou si elles sont exposées au froid. Ne laissez jamais des personnes, notamment des enfants, sans surveillance à l'intérieur du véhicule.

ATTENTION

Lorsque des enfants prennent place à bord, ils peuvent

- ouvrir les portes et mettre en danger d'autres personnes ou usagers
- descendre du véhicule et se faire renverser
- utiliser les équipements du véhicule et se coincer, par exemple

Il y a risque d'accident et de blessure.

Activez toujours les sécurités enfants présentes dans le véhicule lorsque des enfants prennent place à bord. Lorsque vous quittez le véhicule, prenez toujours la clé avec vous et verrouillez le véhicule. Ne laissez jamais des enfants sans surveillance à l'intérieur du véhicule.

Vous pouvez activer les sécurités enfants suivantes :

- au niveau des portes arrière (▷ page 78)
- au niveau des vitres latérales arrière (▷ page 79)

Sécurité enfants au niveau des portes arrière

ATTENTION

Les enfants pourraient ouvrir une porte arrière de l'intérieur du véhicule. Ceci risque d'entraîner des blessures graves ou de causer un accident. Donc, immobiliser les portes arrière avec les verrouillages de sécurité des enfants chaque fois que des enfants voyagent sur les sièges arrière du véhicule.

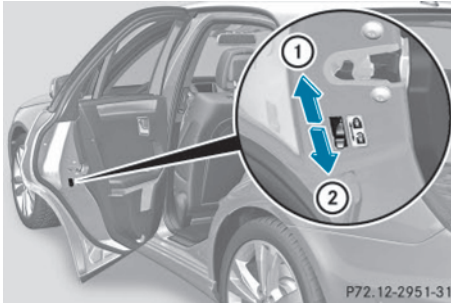

Sécurité enfants au niveau de la porte arrière (exemple : berline)

La sécurité enfants au niveau des portes arrière permet de condamner chaque porte séparément. Une porte condamnée ne peut pas être ouverte de l'intérieur. Vous pouvez ouvrir la porte de l'extérieur si le véhicule est déverrouillé.

- ▶ **Activation de la sécurité :** poussez le levier de condamnation vers le haut (flèche ①).
- ▶ Contrôlez le fonctionnement de la sécurité enfants.
- ▶ **Désactivation de la sécurité :** poussez le levier de condamnation vers le bas (flèche ②).

Sécurité enfants au niveau des vitres latérales arrière

ATTENTION

Lorsque des enfants voyagent sur les sièges arrière du véhicule, activer l'interrupteur prioritaire. Sinon, les enfants pourraient se blesser, par exemple en se coinçant dans les vitres latérales arrière.

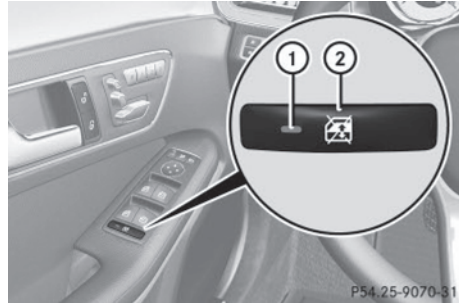

- ▶ **Activation et désactivation de la sécurité :** appuyez sur la touche ②.

Lorsque le voyant ① est allumé, les contacteurs arrière des vitres latérales arrière sont condamnés. Vous ne pouvez commander les vitres latérales arrière que par l'intermédiaire des contacteurs qui se trouvent sur la porte du conducteur. Lorsque le voyant ① est éteint, vous pouvez commander les vitres latérales par l'intermédiaire des contacteurs qui se trouvent à l'arrière.

Systèmes de sécurité active

Vue d'ensemble des systèmes de sécurité active

Cette section vous donne des informations sur les systèmes de sécurité active suivants :

- ABS (système antiblocage de roues) (▷ page 80)
- BAS (freinage d'urgence assisté) (▷ page 81)
- BAS PLUS (freinage d'urgence assisté PLUS) avec assistant carrefours (▷ page 81)
- COLLISION PREVENTION ASSIST (avertisseur de distance et freinage d'urgence assisté adaptatif) (▷ page 83)
- ESP® (régulation du comportement dynamique) (▷ page 85)
- EBD (répartiteur électronique de freinage) (▷ page 89)
- ADAPTIVE BRAKE (▷ page 89)

- Frein PRE-SAFE® (▷ page 89)
- Direction active STEER CONTROL (▷ page 91)

Consignes de sécurité importantes

Les systèmes de sécurité active ne sont pas en mesure de diminuer le risque d'accident résultant d'une conduite inadaptée ou inattentive ni d'annuler les lois de la physique. Les systèmes de sécurité active sont uniquement des systèmes d'aide à la conduite. C'est vous qui êtes responsable de la distance de sécurité à respecter, de la vitesse du véhicule et de l'opportunité de son freinage. Adaptez toujours votre style de conduite aux conditions routières et météorologiques ainsi qu'aux conditions de circulation du moment et maintenez une distance de sécurité suffisante. Soyez très attentif en conduisant.

i L'efficacité maximale des systèmes de sécurité décrits ne peut être obtenue qu'avec un contact optimal entre les pneus et la chaussée. Tenez compte en particulier des remarques sur les pneus, la profondeur minimale recommandée des sculptures, etc. qui figurent dans le chapitre « Jantes et pneumatiques » (▷ page 296).

Lorsque les conditions de circulation sont hivernales, montez des pneus hiver (M+S) et, si nécessaire, des chaînes neige. C'est le seul moyen de bénéficier de l'efficacité maximale des systèmes de sécurité active décrits dans cette section.

ABS (système antiblocage de roues)

Informations générales

L'ABS régule la pression de freinage de manière à empêcher le blocage des roues. Le véhicule conserve ainsi toute sa manœuvrabilité au freinage.

Le voyant orange d'alerte ABS  qui se trouve sur le combiné d'instruments s'allume

au moment où vous mettez le contact. Il s'éteint dès que le moteur tourne.

Consignes de sécurité importantes

i Tenez compte de la section « Consignes de sécurité importantes » (▷ page 80).

ATTENTION

Lorsque l'ABS est en panne, les roues peuvent se bloquer lors du freinage. La manœuvrabilité et le comportement au freinage du véhicule sont alors fortement compromis. En outre, d'autres systèmes de sécurité active sont désactivés. Le risque d'accident et de blessure augmente alors considérablement. Continuez de rouler, mais avec prudence. Faites immédiatement contrôler l'ABS par un atelier qualifié.

Si l'ABS présente un défaut, d'autres systèmes s'arrêtent également de fonctionner, y compris les systèmes de sécurité active. Tenez compte des remarques relatives au voyant d'alerte ABS (▷ page 210) et aux messages qui peuvent s'afficher sur le combiné d'instruments (▷ page 195).

L'ABS agit indépendamment de l'état de la route à partir de 5 mph (8 km/h) environ. Sur route glissante, l'ABS intervient déjà lorsque vous appuyez faiblement sur la pédale de frein.

Freinage

- ▶ **Lorsque l'ABS régule la pression de freinage** : appuyez énergiquement sur la pédale de frein tant que la situation l'exige.
- ▶ **Freinage à fond** : appuyez à fond sur la pédale de frein.

Lorsque l'ABS entre en action lors d'un freinage, vous ressentez une pulsation au niveau de la pédale de frein.

La pulsation de la pédale de frein peut signaler des conditions routières dangereuses et vous rappelle d'adopter une conduite particulièrement prudente.

BAS (freinage d'urgence assisté)**Informations générales**

Le BAS intervient dans les situations de freinage d'urgence. Si vous actionnez rapidement la pédale de frein, le BAS augmente automatiquement la force de freinage afin de réduire la distance de freinage.

Consignes de sécurité importantes

i Tenez compte de la section « Consignes de sécurité importantes » (▷ page 80).

⚠ ATTENTION

Si le BAS présente un défaut, la distance de freinage peut s'allonger dans les situations de freinage d'urgence. Il y a risque d'accident.

Dans les situations de freinage d'urgence, appuyez à fond sur la pédale de frein. L'ABS empêche de son côté le blocage des roues.

Freinage

▶ Maintenez la pédale de frein enfoncée tant que la situation de freinage d'urgence l'exige.

L'ABS empêche de son côté le blocage des roues.

Lorsque vous relâchez la pédale, les freins fonctionnent de nouveau comme avant. Le BAS est désactivé.

BAS PLUS (freinage d'urgence assisté PLUS) avec assistant carrefours**Informations générales**

i Tenez compte de la section « Consignes de sécurité importantes » (▷ page 80).

Le BAS PLUS est uniquement disponible sur les véhicules équipés du Pack d'assistance à la conduite.

Pour que le BAS PLUS puisse intervenir, le système de capteurs radar et le système de caméra doivent être opérationnels.

Le BAS PLUS utilise le système de capteurs radar et le système de caméra pour détecter les obstacles

- qui se trouvent depuis un certain temps sur votre trajectoire
- qui croisent votre trajectoire

Les piétons immobiles sur votre trajectoire peuvent également être détectés.

Le BAS PLUS détecte les piétons sur la base de caractéristiques typiques, telles que la silhouette et la station debout.

Si le système de capteurs radar ou le système de caméra est en panne, le BAS PLUS n'est pas disponible ou ne l'est que de manière limitée. Le système de freinage continue de fonctionner avec l'assistance de freinage maximale et le BAS.

i Tenez compte des restrictions indiquées dans la section « Consignes de sécurité importantes » (▷ page 81).

Le BAS PLUS vous aide à réduire le risque de collision avec un véhicule ou un piéton et à minimiser les conséquences d'un accident. Si le BAS PLUS détecte un risque de collision, il vous assiste lors du freinage.

Consignes de sécurité importantes**⚠ ATTENTION**

Le BAS PLUS n'est pas toujours en mesure de détecter les objets ni d'analyser avec précision les situations complexes.

Dans ce cas, le BAS PLUS peut

- intervenir à tort
- ne pas intervenir

Il y a risque d'accident.

Soyez toujours attentif aux conditions de circulation et prêt à freiner. Annulez l'intervention si la situation n'est pas critique.

 **ATTENTION**

Le BAS PLUS ne tient pas compte

- des personnes de petite taille, par exemple des enfants
- des animaux
- des véhicules qui circulent en sens inverse
- des virages

Par conséquent, le BAS PLUS ne peut pas toujours intervenir dans les situations critiques. Il y a risque d'accident.

Soyez toujours attentif aux conditions de circulation et prêt à freiner.

La détection peut être limitée en cas de chute de neige ou de forte pluie.

La détection par le système de capteurs radar est également limitée dans les cas suivants :

- lorsque les capteurs sont encrassés ou masqués
- en cas de perturbation par d'autres sources radar
- en cas de forte réflexion radar, par exemple dans les parkings couverts
- si le véhicule qui précède est de largeur réduite, par exemple une moto
- si le véhicule qui précède suit une trajectoire décalée par rapport au milieu de votre véhicule
- si un véhicule se déplace rapidement dans la zone de détection du système de capteurs radar

La détection par le système de caméra est également limitée

- lorsque les caméras sont encrassées ou masquées
- en cas d'éblouissement du système de caméra, par exemple lorsque le soleil est bas

- dans l'obscurité
- si
 - des piétons se déplacent rapidement sur votre trajectoire (des coureurs, par exemple)
 - un piéton ne peut plus être identifié en tant que personne par le système de caméra en raison de vêtements spéciaux ou d'autres objets
 - un piéton est caché par des objets
 - la silhouette typique d'un piéton ne se démarque pas de l'arrière-plan

Si l'avant du véhicule a été endommagé, faites contrôler le réglage et le fonctionnement des capteurs radar par un atelier qualifié. Cela vaut également pour les collisions à faible vitesse qui n'entraînent aucun dommage visible à l'avant du véhicule.

Si le pare-brise a été endommagé, faites contrôler le réglage et le fonctionnement du système de caméra par un atelier qualifié.

Fonctionnement

Le BAS PLUS calcule la pression de freinage nécessaire pour éviter une collision si

- vous vous rapprochez d'un obstacle et que
- le BAS PLUS a détecté un risque de collision

Si vous roulez à moins de 20 mph

(30 km/h) et que vous appuyez sur la pédale de frein, le BAS PLUS est activé. L'augmentation de la pression de freinage a lieu au dernier moment.

Si vous roulez à plus de 20 mph

(30 km/h) et que vous appuyez fermement sur la pédale de frein, le BAS PLUS augmente automatiquement la pression de freinage jusqu'à une valeur adaptée à la situation.

Le BAS PLUS vous aide à freiner dans les situations critiques lorsque le véhicule qui vous précède roule à une vitesse comprise entre 4 mph (7 km/h) et 155 mph (250 km/h).

Le BAS PLUS réagit jusqu'à une vitesse de 44 mph (70 km/h) environ

- aux obstacles fixes qui se trouvent sur votre trajectoire (véhicules à l'arrêt ou en stationnement, par exemple)
- aux piétons immobiles sur votre trajectoire
- aux obstacles qui croisent votre trajectoire

i Si le BAS PLUS sollicite une pression de freinage particulièrement élevée, des mesures préventives de protection des occupants (PRE-SAFE®) sont également déclenchées.

- ▶ Maintenez la pédale de frein enfoncée tant que la situation de freinage d'urgence l'exige.
L'ABS empêche de son côté le blocage des roues.

Le BAS PLUS est désactivé et les freins fonctionnent de nouveau comme d'habitude lorsque

- vous relâchez la pédale de frein
- tout risque de collision est écarté
- plus aucun obstacle n'est détecté sur votre trajectoire
- vous appuyez sur la pédale d'accélérateur
- vous activez le kickdown

COLLISION PREVENTION ASSIST

Remarques générales

Le COLLISION PREVENTION ASSIST comprend l'avertisseur de distance et le freinage d'urgence assisté adaptatif, décrits dans les sections suivantes.

Avertisseur de distance

Consignes de sécurité importantes

i Tenez compte de la section « Consignes de sécurité importantes » (▷ page 80).

ATTENTION

L'avertisseur de distance ne tient pas compte

- des personnes et des animaux
- des véhicules qui circulent en sens inverse
- des véhicules circulant sur les voies transversales
- des virages

Par conséquent, l'avertisseur de distance ne peut pas toujours vous avertir dans les situations critiques. Il y a risque d'accident.

Soyez toujours attentif aux conditions de circulation et prêt à freiner.

ATTENTION

L'avertisseur de distance n'est pas toujours en mesure de détecter les objets ni d'analyser avec précision les situations complexes.

Dans ce cas, l'avertisseur de distance peut

- émettre une alerte à tort
- ne pas vous avertir

Il y a risque d'accident.

Soyez toujours attentif aux conditions de circulation et ne vous fiez pas uniquement à l'avertisseur de distance.

Fonctionnement

- ▶ **Activation et désactivation :** activez et désactivez l'avertisseur de distance par l'intermédiaire de l'ordinateur de bord (▷ page 194).

Lorsque l'avertisseur de distance est désactivé, le symbole  est affiché sur le graphique du système d'aide.

L'avertisseur de distance vous aide à réduire le risque de collision avec le véhicule qui précède ou à diminuer les conséquences d'une éventuelle collision. Si l'avertisseur de distance détecte un risque de collision, vous êtes averti par un signal optique et sonore. Sans votre intervention, l'avertisseur de distance ne peut pas empêcher une collision.

L'avertisseur de distance donne l'alerte à partir de 4 mph (7 km/h) environ lorsque vous vous rapprochez très rapidement du véhicule

qui vous précède. Dans ce cas, un signal d'alerte périodique retentit et le voyant d'alerte de distance  qui se trouve sur le combiné d'instruments s'allume.

► Freinez immédiatement afin d'augmenter la distance par rapport au véhicule qui précède.

ou

► Evitez l'obstacle, dans la mesure où vous pouvez le faire sans danger.

Dans les situations de circulation complexes, mais pas critiques, le système peut également émettre des alertes du fait de sa conception.

L'avertisseur de distance utilise le système de capteurs radar pour détecter les obstacles qui se trouvent depuis un certain temps sur votre trajectoire.

L'avertisseur de distance peut également réagir aux obstacles fixes (véhicules à l'arrêt ou en stationnement, par exemple) jusqu'à une vitesse de 40 mph (70 km/h) environ.

Si vous vous rapprochez d'un obstacle et que l'avertisseur de distance détecte un risque de collision, il vous avertit par un signal optique et sonore.

La détection peut notamment être limitée

- lorsque les capteurs sont encrassés ou masqués
- en cas de chute de neige ou de forte pluie
- en cas de perturbation par d'autres sources radar
- en cas de forte réflexion radar, par exemple dans les parkings couverts
- si le véhicule qui précède est de largeur réduite, par exemple une moto
- si le véhicule qui précède suit une trajectoire décalée par rapport au milieu de votre véhicule

Si l'avant du véhicule a été endommagé, faites contrôler le réglage et le fonctionnement des capteurs radar par un atelier qualifié. Cela vaut également pour les collisions à faible

vitesse qui n'entraînent aucun dommage visible à l'avant du véhicule.

Freinage d'urgence assisté adaptatif

i Tenez compte de la section « Consignes de sécurité importantes » (▷ page 80).

ATTENTION

Le freinage d'urgence assisté adaptatif n'est pas toujours en mesure de détecter les objets ni d'analyser avec précision les situations complexes.

Dans ce cas, le freinage d'urgence assisté adaptatif peut

- intervenir à tort
- ne pas intervenir

Il y a risque d'accident.

Soyez toujours attentif aux conditions de circulation et prêt à freiner. Annulez l'intervention si la situation n'est pas critique.

ATTENTION

Le freinage d'urgence assisté adaptatif ne tient pas compte

- des personnes et des animaux
- des véhicules qui circulent en sens inverse
- des véhicules circulant sur les voies transversales
- des obstacles fixes
- des virages

Par conséquent, le freinage d'urgence assisté adaptatif ne peut pas intervenir dans toutes les situations critiques. Il y a risque d'accident.

Soyez toujours attentif aux conditions de circulation et prêt à freiner.

Le freinage d'urgence assisté adaptatif vous aide à freiner dans les situations critiques dès que la vitesse est supérieure à 4 mph (7 km/h) et utilise le système de capteurs radar pour évaluer les conditions de circulation.

Le freinage d'urgence assisté adaptatif utilise le système de capteurs radar pour détecter

les obstacles qui se trouvent depuis un certain temps sur votre trajectoire.

Si vous vous rapprochez d'un obstacle et que le freinage d'urgence assisté adaptatif détecte un risque de collision, le freinage d'urgence assisté adaptatif calcule la pression de freinage nécessaire pour éviter une collision. Si vous appuyez fermement sur la pédale de frein, le freinage d'urgence assisté adaptatif augmente automatiquement la pression de freinage jusqu'à une valeur adaptée à la situation.

- ▶ Maintenez la pédale de frein enfoncée tant que la situation de freinage d'urgence l'exige.

L'ABS empêche de son côté le blocage des roues.

Les freins fonctionnent de nouveau comme d'habitude lorsque

- vous relâchez la pédale de frein
- tout risque de collision est écarté
- plus aucun obstacle n'est détecté sur votre trajectoire

Le freinage d'urgence assisté adaptatif est désactivé.

Le freinage d'urgence assisté adaptatif peut, jusqu'à une vitesse de 155 mph (250 km/h) environ, réagir aux objets qui ont été détectés au moins une fois comme étant en mouvement pendant l'intervalle d'observation. Le freinage d'urgence assisté adaptatif ne réagit pas aux obstacles fixes.

Lorsque le freinage d'urgence assisté adaptatif n'est pas disponible en raison d'une panne du système de capteurs radar, le système de freinage continue de fonctionner avec toute l'assistance de freinage normale et celle du BAS.

La détection peut notamment être limitée

- lorsque les capteurs sont encrassés ou masqués
- en cas de chute de neige ou de forte pluie
- en cas de perturbation par d'autres sources radar

- en cas de forte réflexion radar, par exemple dans les parkings couverts
- si le véhicule qui précède est de largeur réduite, par exemple une moto
- si le véhicule qui précède suit une trajectoire décalée par rapport au milieu de votre véhicule

Si l'avant du véhicule a été endommagé, faites contrôler le réglage et le fonctionnement des capteurs radar par un atelier qualifié. Cela vaut également pour les collisions à faible vitesse qui n'entraînent aucun dommage visible à l'avant du véhicule.

ESP® (régulation du comportement dynamique)

Remarques générales

- ❗ Tenez compte de la section « Consignes de sécurité importantes » (> page 80).

L'ESP® contrôle la stabilité de la trajectoire et la motricité, c'est-à-dire la transmission de la force motrice des roues à la route.

Si l'ESP® détecte que le véhicule s'écarte de la direction souhaitée, il le stabilise grâce à un freinage ciblé d'une ou de plusieurs roues. Afin de maintenir le véhicule sur la trajectoire souhaitée sans transgresser les lois de la physique, il limite également la puissance du moteur. L'ESP® vous aide à démarrer sur route mouillée ou glissante. L'ESP® peut également stabiliser le véhicule lors du freinage.

ETS/4-ETS (contrôle électronique de motricité)

- ❗ Tenez compte de la section « Consignes de sécurité importantes » (> page 80).

Le contrôle de motricité (ETS/4-ETS) est une composante de l'ESP®.

Le contrôle de motricité freine chacune des roues motrices séparément lorsqu'elles patinent. Cela vous permet de démarrer ou d'accélérer sur sol glissant, par exemple sur une chaussée partiellement glissante. Par ail-

leurs, le système transmet un couple d'entraînement plus élevé à la roue ou aux roues qui adhèrent le plus.

Si vous désactivez l'ESP®, le contrôle de motricité reste activé.

Consignes de sécurité importantes

- ➊ Tenez compte de la section « Consignes de sécurité importantes » (▷ page 80).

⚠ ATTENTION

Si l'ESP® est en panne, il ne peut pas stabiliser la trajectoire du véhicule. En outre, d'autres systèmes de sécurité active sont désactivés. Le risque de dérapage ou d'accident augmente.



Continuez de rouler, mais avec prudence. Faites contrôler l'ESP® par un atelier qualifié.

- ❗ Véhicules équipés de la transmission intégrale 4MATIC : coupez le contact lorsque le frein de stationnement doit être contrôlé sur un banc d'essai de freinage.

Si non, le système de freinage pourrait être détruit par l'action entreprise par l'ESP®.

Véhicules sans transmission intégrale 4MATIC : pour remorquer votre véhicule avec l'essieu arrière soulevé, tenez compte des remarques relatives à l'ESP® (▷ page 290).

Si le voyant d'alerte  qui se trouve sur le combiné d'instruments est allumé alors que le moteur tourne, c'est que l'ESP® est désactivé.

Si les voyants d'alerte  et  sont allumés en permanence, c'est que l'ESP® n'est pas disponible en raison d'un défaut.

Tenez compte des remarques relatives aux voyants d'alerte (▷ page 212) et aux messages qui peuvent s'afficher sur le combiné d'instruments (▷ page 195).

- ➋ Montez uniquement des roues avec des pneus de dimensions recommandées. Sinon, l'ESP® ne peut pas fonctionner correctement.

Caractéristiques de l'ESP®

Informations générales

Si le voyant d'alerte ESP  s'éteint avant de prendre la route, c'est que l'ESP® est activé automatiquement.

Lorsque l'ESP® intervient, le voyant d'alerte ESP®  qui se trouve sur le combiné d'instruments clignote.

En cas d'intervention de l'ESP® :

- ▶ Ne désactivez en aucun cas l'ESP®.
- ▶ Au démarrage, appuyez juste ce qu'il faut sur la pédale d'accélérateur.
- ▶ Adaptez votre style de conduite aux conditions routières et météorologiques du moment.

Fonction ECO de démarrage et d'arrêt automatiques du moteur

La fonction ECO de démarrage et d'arrêt automatiques du moteur arrête automatiquement le moteur lorsque vous arrêtez le véhicule. Le véhicule redémarre par démarrage automatique du moteur. L'ESP® reste dans l'état dans lequel il se trouvait auparavant.

Exemple : si l'ESP® était désactivé avant l'arrêt automatique du moteur, il reste désactivé après le redémarrage automatique du moteur.

Désactivation et activation de l'ESP® (à l'exception des véhicules AMG)

Consignes de sécurité importantes

- ➊ Tenez compte de la section « Consignes de sécurité importantes » (▷ page 80).

Vous pouvez sélectionner l'un des états suivants pour l'ESP® :

- ESP® activé
- ESP® désactivé

⚠ ATTENTION

Si vous désactivez l'ESP®, il ne peut pas stabiliser la trajectoire du véhicule. Le risque

d'accident et de blessure augmente alors considérablement.

Ne désactivez l'ESP® que tant que la situation correspond à l'une de celles décrites ci-dessous.

! Lorsque l'ESP® n'est pas activé, évitez de faire patiner les roues motrices pendant une longue période de temps. Sinon, vous risquez d'endommager la chaîne cinématique.

Il peut être préférable de désactiver l'ESP® pour rouler

- avec des chaînes neige
- en neige profonde
- sur le sable ou le gravier

i Activez l'ESP® dès que la situation ne correspond plus à l'une de celles décrites ci-dessus. Sinon, l'ESP® ne peut pas stabiliser la trajectoire du véhicule lorsque celui-ci a tendance à dérapager ou qu'une roue patine.

Désactivation et activation de l'ESP®

► **Désactivation :** (> page 194).

Le voyant d'alerte ESP® OFF  qui se trouve sur le combiné d'instruments s'allume.

► **Activation :** (> page 194).

Le voyant d'alerte ESP® OFF  qui se trouve sur le combiné d'instruments s'éteint.

Caractéristiques lorsque l'ESP® est désactivé

Si une ou plusieurs roues patinent alors que l'ESP® est désactivé, le voyant d'alerte ESP®  qui se trouve sur le combiné d'instruments clignote. L'ESP® ne peut pas stabiliser la trajectoire du véhicule.

Si vous désactivez l'ESP®,

- l'ESP® ne peut plus stabiliser la trajectoire du véhicule
- le couple du moteur n'est plus limité et les roues motrices peuvent patiner

Sur sol meuble, le patinage des roues motrices permet d'obtenir un effet d'accrochage qui améliore la motricité.

- le contrôle de la motricité reste activé
- le freinage continue d'être assisté par l'ESP®

Désactivation et activation de l'ESP® (véhicules AMG)

Consignes de sécurité importantes

i Tenez compte de la section « Consignes de sécurité importantes » (> page 80).

Vous pouvez sélectionner l'un des états suivants pour l'ESP :

- ESP® activé
- SPORT handling mode activé
- ESP® désactivé

ATTENTION

L'activation du SPORT handling mode augmente le risque de dérapage et d'accident.

N'activez le SPORT handling mode que dans les cas décrits ci-dessous.

ATTENTION

Si vous désactivez l'ESP®, il ne peut pas stabiliser la trajectoire du véhicule. Le risque d'accident et de blessure augmente alors considérablement.

Ne désactivez l'ESP® que tant que la situation correspond à l'une de celles décrites ci-dessous.

! Lorsque l'ESP® n'est pas activé, évitez de faire patiner les roues motrices pendant une longue période de temps. Sinon, vous risquez d'endommager la chaîne cinématique.

Il peut être préférable d'activer le SPORT handling mode pour rouler

- avec des chaînes neige
- en neige profonde

- sur le sable ou le gravier
- sur des circuits délimités, lorsque vous souhaitez exploiter l'aptitude du véhicule à survirer et à sous-virer

La conduite en SPORT handling mode ou lorsque l'ESP® est désactivé nécessite un conducteur extrêmement qualifié et expérimenté.



- ❗ Activez l'ESP® dès que la situation ne correspond plus à l'une de celles décrites ci-dessus. Sinon, l'ESP® ne peut pas stabiliser la trajectoire du véhicule lorsque celui-ci a tendance à dérapager ou qu'une roue patine.

Désactivation et activation de l'ESP®



- ▶ **Activation du SPORT handling mode :** appuyez brièvement sur la touche ①. Le voyant d'alerte SPORT handling mode  qui se trouve sur le combiné d'instruments s'allume. Le message **SPORT handling mode** apparaît sur le visuel multifonction.
- ▶ **Désactivation du SPORT handling mode :** appuyez brièvement sur la touche ①. Le voyant d'alerte SPORT handling mode  qui se trouve sur le combiné d'instruments s'allume.
- ▶ **Désactivation de l'ESP® :** appuyez sur la touche ① jusqu'à ce que le voyant d'alerte ESP® OFF  qui se trouve sur le combiné d'instruments s'allume. Le message  OFF apparaît sur le visuel multifonction.

- ▶ **Activation de l'ESP® :** appuyez brièvement sur la touche ①.

Le voyant d'alerte ESP® OFF  qui se trouve sur le combiné d'instruments s'éteint. Le message  ON apparaît sur le visuel multifonction.

Caractéristiques de la conduite en SPORT handling mode

Si une ou plusieurs roues patinent alors que le SPORT handling mode est activé, le voyant d'alerte ESP®  qui se trouve sur le combiné d'instruments clignote. L'ESP® ne peut stabiliser la trajectoire du véhicule que de manière limitée.

Si vous activez le SPORT handling mode,

- l'ESP® ne peut plus stabiliser la trajectoire du véhicule que de manière limitée
 - le contrôle de la motricité reste activé
 - le couple du moteur n'est que partiellement limité et les roues motrices peuvent patiner
- Sur sol meuble, le patinage des roues motrices permet d'obtenir un effet d'accrochage qui améliore la motricité.
- le freinage continue d'être assisté par l'ESP®

Caractéristiques lorsque l'ESP® est désactivé

Si une ou plusieurs roues patinent alors que l'ESP® est désactivé, le voyant d'alerte ESP®  qui se trouve sur le combiné d'instruments ne clignote pas. L'ESP® ne peut pas stabiliser la trajectoire du véhicule.

Si vous désactivez l'ESP®,

- l'ESP® ne peut plus stabiliser la trajectoire du véhicule
 - le couple du moteur n'est que partiellement limité et les roues motrices peuvent patiner
- Sur sol meuble, le patinage des roues motrices permet d'obtenir un effet d'accrochage qui améliore la motricité.
- le contrôle de la motricité reste activé

- le système PRE-SAFE® n'est pas disponible; il n'est pas non plus activé lorsque vous appuyez énergiquement sur la pédale de frein et que le freinage est assisté par l'ESP®
- le frein PRE-SAFE® n'est pas disponible; il n'est pas non plus activé lorsque vous appuyez énergiquement sur la pédale de frein et que le freinage est assisté par l'ESP®
- le freinage continue d'être assisté par l'ESP®

EBD (répartiteur électronique de freinage)

Informations générales

Afin d'améliorer la stabilité du véhicule lors des freinages, l'EBD surveille et régule la pression de freinage au niveau des roues arrière.

Consignes de sécurité importantes

- i** Tenez compte de la section « Consignes de sécurité importantes » relative aux systèmes de sécurité active (▷ page 80).

ATTENTION

Lorsque l'EBD est en panne, les roues arrière peuvent se bloquer, par exemple lors d'un freinage à fond. Le risque de dérapage ou d'accident augmente.

Adaptez votre style de conduite aux modifications du comportement du véhicule. Faites contrôler le système de freinage par un atelier qualifié.

Tenez compte des remarques relatives aux voyants de contrôle et d'alerte (▷ page 210) ainsi que de celles concernant les messages sur le visuel (▷ page 198).

ADAPTIVE BRAKE

L'ADAPTIVE BRAKE offre une sécurité de freinage et un confort de freinage accrus. Outre la fonction de freinage, l'ADAPTIVE BRAKE comprend la fonction HOLD (▷ page 167) et l'aide au démarrage en côte (▷ page 145).

Frein PRE-SAFE®

Informations générales

- i** Tenez compte de la section « Consignes de sécurité importantes » (▷ page 80).

Le frein PRE-SAFE® est uniquement disponible sur les véhicules équipés du Pack d'assistance à la conduite.

Pour que le frein PRE-SAFE® puisse intervenir, le système de capteurs radar et le système de caméra doivent être opérationnels.

Le frein PRE-SAFE® utilise le système de capteurs radar et le système de caméra pour détecter les obstacles qui se trouvent depuis un certain temps sur votre trajectoire.

Les piétons immobiles sur votre trajectoire peuvent également être détectés.

Le frein PRE-SAFE® détecte les piétons sur la base de caractéristiques typiques, telles que la silhouette et la station debout.

- i** Tenez compte des restrictions indiquées dans la section « Consignes de sécurité importantes » (▷ page 89).

Le frein PRE-SAFE® vous aide à réduire le risque de collision avec le véhicule qui précède ou un piéton et à diminuer les conséquences d'une éventuelle collision. Si le frein PRE-SAFE® détecte un risque de collision, vous êtes averti par un signal optique et sonore ainsi que par le freinage automatique.

Consignes de sécurité importantes

ATTENTION

Lorsqu'un risque de collision est détecté, le frein PRE-SAFE® ralentit votre véhicule, en

effectuant tout d'abord un freinage partiel. Si vous ne freinez pas vous aussi, une collision risque de se produire. Même en cas de freinage à fond ultérieur, il n'est pas toujours possible d'éviter une collision, notamment lorsque vous vous rapprochez à grande vitesse. Il y a risque d'accident.

Freinez toujours de vous-même, indépendamment du système, et essayez de contourner les obstacles, dans la mesure où vous pouvez le faire sans danger.

ATTENTION

Le frein PRE-SAFE® n'est pas toujours en mesure de détecter les objets ni d'analyser avec précision les situations complexes.

Dans ce cas, le frein PRE-SAFE® peut

- émettre une alerte à tort et alors freiner le véhicule
- ne pas vous avertir ou ne pas intervenir

Il y a risque d'accident.

Soyez toujours attentif aux conditions de circulation et prêt à freiner, notamment lorsque le frein PRE-SAFE® vous avertit. Annulez l'intervention si la situation n'est pas critique.

Vous devez freiner pour maintenir une distance suffisante par rapport au véhicule qui précède et éviter ainsi une collision.

ATTENTION

Le frein PRE-SAFE® ne tient pas compte

- des personnes de petite taille, par exemple des enfants
- des animaux
- des véhicules qui circulent en sens inverse
- des véhicules circulant sur les voies transversales
- des virages

Par conséquent, le frein PRE-SAFE® ne peut pas toujours vous avertir dans les situations critiques. Il y a risque d'accident.

Soyez toujours attentif aux conditions de circulation et prêt à freiner.

La détection peut être limitée en cas de chute de neige ou de forte pluie.

La détection par le système de capteurs radar est également limitée dans les cas suivants :

- lorsque les capteurs sont encrassés ou masqués
- en cas de perturbation par d'autres sources radar
- en cas de forte réflexion radar, par exemple dans les parkings couverts
- si le véhicule qui précède est de largeur réduite, par exemple une moto
- si le véhicule qui précède suit une trajectoire décalée par rapport au milieu de votre véhicule

La détection par le système de caméra est également limitée

- lorsque les caméras sont encrassées ou masquées
- en cas d'éblouissement du système de caméra, par exemple lorsque le soleil est bas
- dans l'obscurité
- si
 - des piétons se déplacent rapidement sur votre trajectoire (des coureurs, par exemple)
 - un piéton ne peut plus être identifié en tant que personne par le système de caméra en raison de vêtements spéciaux ou d'autres objets
 - un piéton est caché par des objets
 - la silhouette typique d'un piéton ne se démarque pas de l'arrière-plan

Si l'avant du véhicule a été endommagé, faites contrôler le réglage et le fonctionnement des capteurs radar par un atelier qualifié. Cela vaut également pour les collisions à faible vitesse qui n'entraînent aucun dommage visible à l'avant du véhicule.

Si le pare-brise a été endommagé, faites contrôler le réglage et le fonctionnement du système de caméra par un atelier qualifié.

Fonctionnement

- **Activation et désactivation :** activez et désactivez le frein PRE-SAFE® par l'intermédiaire de l'ordinateur de bord (> page 194).
Lorsque le frein PRE-SAFE® est désactivé, le symbole  apparaît sur le visuel multifonction.

Cette fonction donne l'alerte à partir de 4 mph (7 km/h) environ lorsque vous vous rapprochez très rapidement du véhicule qui vous précède. Dans ce cas, un signal d'alerte périodique retentit et le voyant d'alerte de distance  qui se trouve sur le combiné d'instruments s'allume.

- Freinez immédiatement pour réduire le risque d'accident.
ou
► Évitez l'obstacle, dans la mesure où vous pouvez le faire sans danger.

Le frein PRE-SAFE® peut également freiner le véhicule automatiquement dans les conditions suivantes :

- le conducteur et le passager doivent avoir bouclé leur ceinture de sécurité et
- la vitesse du véhicule est comprise entre 4 mph (7 km/h) environ et 124 mph (200 km/h) environ

Le frein PRE-SAFE® réagit jusqu'à une vitesse de 44 mph (70 km/h) environ

- aux obstacles fixes qui se trouvent sur votre trajectoire (véhicules à l'arrêt ou en stationnement, par exemple)
- aux piétons immobiles sur votre trajectoire

i En cas de risque de collision élevé, des mesures préventives de protection des occupants (PRE-SAFE®) sont activées.

Si le risque de collision persiste et que vous ne freinez pas vous-même, ne contournez pas l'obstacle ou n'accélérez pas fortement, un freinage automatique pouvant aller jusqu'à un freinage à fond peut se produire. Le frei-

nage à fond automatique a lieu juste avant un accident imminent.

Vous pouvez à tout moment annuler l'intervention du frein PRE-SAFE® si vous

- enfoncez complètement la pédale d'accélérateur
- activez le kickdown
- relâchez la pédale de frein

L'intervention du frein PRE-SAFE® est automatiquement annulée lorsque

- vous évitez l'obstacle en tournant le volant
- tout risque de collision est écarté
- plus aucun obstacle n'est détecté sur votre trajectoire

Direction active STEER CONTROL

Informations générales

La direction active STEER CONTROL vous aide, en exerçant une force perceptible au niveau du volant, à diriger le véhicule dans la bonne direction pour stabiliser sa trajectoire.

Elle intervient en particulier lorsque

- les 2 roues droites ou les 2 roues gauches ne disposent pas de la même adhérence lors d'un freinage puissant sur une portion de chaussée glissante
- le véhicule commence à dérapier

Consignes de sécurité importantes

i Tenez compte de la section « Consignes de sécurité importantes » (> page 80).

La direction active STEER CONTROL ne fournit aucune recommandation de braquage lorsque

- l'ESP® est en panne
- la direction est en panne

L'assistance de la direction électrique continue cependant de fonctionner.

Protection antivol

Antidémarrage

L'antidémarrage empêche de démarrer le moteur sans clé valable.

- ▶ **Activation avec la clé:** retirez la clé du contacteur d'allumage.
- ▶ **Activation avec la fonction KEYLESS-GO:** coupez le contact et ouvrez la porte du conducteur.
- ▶ **Désactivation:** mettez le contact.

Lorsque vous quittez le véhicule, prenez toujours la clé avec vous et verrouillez le véhicule. Si la clé reste dans le véhicule, n'importe qui peut démarrer le moteur.

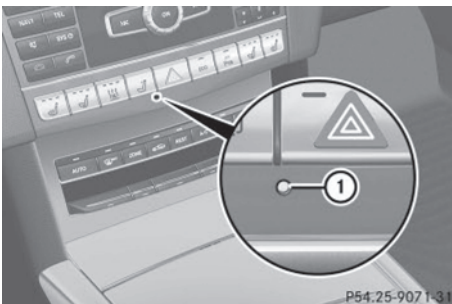

- ❗ L'antidémarrage est toujours désactivé lorsque vous démarrez le moteur. Si le moteur ne démarre pas alors que la batterie de démarrage est chargée, il se peut que l'antidémarrage soit défectueux. Contactez un point de service Mercedes-Benz ou appelez le 1-800 FOR MERCEDES (aux États-Unis) ou le 1-800-387-0100 (au Canada).

EDW (alarme antivol et antieffraction)



- ▶ **Activation:** verrouillez le véhicule avec la clé ou avec la fonction KEYLESS-GO. Le voyant ① clignote. Le système d'alarme est activé environ 15 secondes plus tard.
- ▶ **Désactivation:** déverrouillez le véhicule avec la clé ou avec la fonction KEYLESS-GO.

Lorsque le système d'alarme est activé, une alarme optique et une alarme sonore se déclenchent lorsque vous ouvrez

- une porte
- le véhicule avec la clé de secours
- le coffre/hayon
- le capot
- ▶ **Arrêt de l'alarme avec la clé:** appuyez sur la touche  ou la touche  de la clé. L'alarme s'arrête.

ou

- ▶ Introduisez la clé dans le contacteur d'allumage. L'alarme s'arrête.

- ▶ **Arrêt de l'alarme avec la fonction KEYLESS-GO:** saisissez la poignée extérieure d'une porte. La clé doit alors se trouver à l'extérieur du véhicule. L'alarme s'arrête.

ou

- ▶ Appuyez sur la touche de démarrage et d'arrêt qui se trouve sur la planche de bord. La clé doit alors se trouver dans le véhicule. L'alarme s'arrête.

L'alarme ne s'arrête pas, même si vous refermez immédiatement l'élément qui a provoqué le déclenchement de l'alarme, par exemple une porte ouverte.

- ❗ Si l'alarme dure plus de 30 secondes, le système d'appel d'urgence mbrace contacte automatiquement le Centre d'Appels Clients. Pour cela, le système envoie une notification par SMS ou par connexion de données. Le système d'appel d'urgence envoie une notification ou établit une connexion de données uniquement lorsque

- vous avez souscrit un abonnement au service mbrace
- le service mbrace été activé correctement
- le réseau de téléphonie requis est disponible

Informations utiles	94
Clé	94
Portes	100
Coffre/compartiment de charge- ment	101
Vitres latérales	109
Toit ouvrant	111

Informations utiles

- i** Cette notice d'utilisation décrit tous les modèles ainsi que l'ensemble des équipements de série et optionnels qui étaient disponibles pour votre véhicule au moment de la clôture de la rédaction de cette notice d'utilisation. Des divergences sont possibles selon les pays. Notez que votre véhicule n'est pas obligatoirement équipé de toutes les fonctions décrites. Cela vaut également pour les fonctions et systèmes importants pour la sécurité.
- i** Lisez les informations sur les ateliers qualifiés (▷ page 35).

Clé

Consignes de sécurité importantes

ATTENTION

Si vous laissez des enfants sans surveillance à l'intérieur du véhicule, ils pourraient

- ouvrir les portes et mettre en danger d'autres personnes ou usagers
- descendre du véhicule et se faire renverser
- utiliser les équipements du véhicule et se coincer, par exemple

En outre, les enfants peuvent mettre le véhicule en mouvement, par exemple en

- desserrant le frein de stationnement
- désengageant la position de stationnement P (véhicules équipés d'une boîte de vitesses automatique) ou en mettant la boîte de vitesses au point mort (véhicules équipés d'une boîte de vitesses mécanique)
- démarrant le moteur

Il y a risque d'accident et de blessure.

Lorsque vous quittez le véhicule, prenez toujours la clé avec vous et verrouillez le véhicule. Ne laissez jamais des enfants ni des animaux sans surveillance à l'intérieur du véhicule. Conservez la clé hors de portée des enfants.

ATTENTION

Si vous laissez des enfants sans surveillance à l'intérieur du véhicule, ils pourraient

- ouvrir les portes et mettre en danger d'autres personnes ou usagers
- descendre du véhicule et se faire renverser
- utiliser les équipements du véhicule et se coincer, par exemple

En outre, les enfants peuvent mettre le véhicule en mouvement, par exemple en

- desserrant le frein de stationnement
- désengageant la position de stationnement P (véhicules équipés d'une boîte de vitesses automatique)
- démarrant le moteur

Il y a risque d'accident et de blessure.

Lorsque vous quittez le véhicule, prenez toujours la clé avec vous et verrouillez le véhicule. Ne laissez jamais des enfants ni des animaux sans surveillance à l'intérieur du véhicule. Conservez la clé hors de portée des enfants.

ATTENTION

Des personnes, notamment des enfants, risquent d'être gravement, voire mortellement blessés si elles sont exposées trop longtemps à une chaleur intense ou si elles sont exposées au froid. Ne laissez jamais des personnes, notamment des enfants, sans surveillance à l'intérieur du véhicule.

ATTENTION

Si vous accrochez des objets lourds ou encombrants à la clé, celle-ci risque de tourner de manière intempestive dans le contacteur d'allumage pendant la marche. Le moteur risque alors d'être arrêté, par exemple. Il y a risque d'accident.

N'accrochez pas d'objets lourds ou encombrants à la clé. Si le trousseau est trop volumineux, retirez-le avant d'introduire la clé dans le contacteur d'allumage, par exemple.

⚠ N'approchez pas la clé de champs magnétiques puissants. Sinon, la fonction télécommande pourrait être endommagée.

Des champs magnétiques intenses peuvent se former, par exemple à proximité d'installations électriques puissantes.

Ne posez pas la clé

- à côté d'appareils électroniques, tels qu'un téléphone portable ou une autre clé
- à côté d'objets métalliques, tels que des pièces de monnaie ou des films métalliques
- dans des objets métalliques, tels qu'une valise en métal

Cela risque de compromettre le fonctionnement de la clé.

Fonctions de la clé

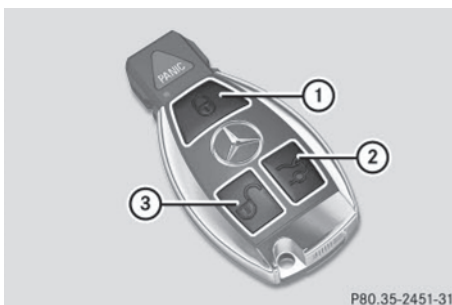

P80.35-2451-31

- ① Verrouillage du véhicule
- ② Ouverture et fermeture du hayon
- ③ Déverrouillage du véhicule

► **Déverrouillage centralisé** : appuyez sur la touche .

Si vous n'ouvrez pas le véhicule dans les 40 secondes qui suivent le déverrouillage,

- le véhicule se verrouille de nouveau
- la protection antivol est réactivée

► **Verrouillage centralisé** : appuyez sur la touche .

La clé vous permet de verrouiller et de déverrouiller de manière centralisée

- les portes
- le coffre/hayon
- la trappe du réservoir

Les clignotants s'allument 1 fois au déverrouillage et 3 fois au verrouillage.

Vous pouvez également vous faire confirmer le verrouillage par un signal sonore. Vous pouvez activer et désactiver le signal sonore par l'intermédiaire de l'ordinateur de bord (▷ page 194).

Dans l'obscurité, l'éclairage de la zone environnante s'allume également si la fonction correspondante a été activée dans l'ordinateur de bord (▷ page 194).

KEYLESS-GO

Remarques générales

Notez que le moteur peut être démarré par tout occupant du véhicule lorsqu'une clé dotée de la fonction KEYLESS-GO se trouve à l'intérieur du véhicule.

Verrouillage et déverrouillage centralisés

La fonction KEYLESS-GO vous permet de verrouiller et de déverrouiller votre véhicule et de démarrer. Pour cela, vous devez porter la clé sur vous. Vous pouvez combiner les fonctions KEYLESS-GO avec celles d'une clé conventionnelle. Déverrouillez par exemple le véhicule avec la fonction KEYLESS-GO et verrouillez-le avec la touche de la clé.

Lors du verrouillage ou du déverrouillage avec la fonction KEYLESS-GO, la distance entre la clé et la poignée de porte correspondante ne doit pas être supérieure à 3 ft (1 m).

Une brève liaison radio entre le véhicule et la clé est établie pour vérifier s'il y a une clé valable dans l'habitacle ou à proximité du véhicule. Cela se produit par exemple

- lorsque vous touchez les poignées de porte extérieures
- au démarrage du moteur
- pendant la marche

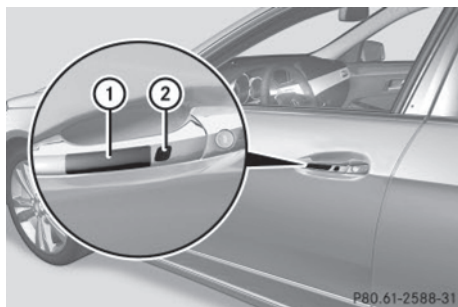

- ▶ **Déverrouillage du véhicule:** touchez le côté intérieur de la poignée.
- ▶ **Verrouillage du véhicule:** touchez le capteur ①.
- ▶ **Fermeture confort:** touchez longuement le capteur ②.
Pour de plus amples informations sur la fermeture confort, voir la rubrique « Fermeture confort » dans la notice d'utilisation numérique.
- ▶ **Déverrouillage du coffre/hayon:** tirez la poignée du coffre/hayon.
Seul le coffre/hayon est déverrouillé.

Modification du réglage du système de verrouillage

Vous trouverez de plus amples informations dans la notice d'utilisation numérique.



Clé de secours

Remarques générales

Si vous ne pouvez plus verrouiller ni déverrouiller le véhicule avec la clé, utilisez la clé de secours.

Si vous déverrouillez et ouvrez la porte du conducteur ou le coffre/hayon avec la clé de secours, l'alarme antivol et antieffraction se déclenche (▷ page 92).

Vous pouvez arrêter l'alarme de plusieurs manières :

- ▶ **Arrêt de l'alarme avec la clé:** appuyez sur la touche  ou la touche  de la clé.

ou

- ▶ Introduisez la clé dans le contacteur d'allumage.

ou

- ▶ **Arrêt de l'alarme avec la fonction KEYLESS-GO:** appuyez sur la touche de démarrage et d'arrêt qui se trouve sur le contacteur d'allumage. La clé doit alors se trouver à l'intérieur du véhicule.

ou

- ▶ Verrouillez ou déverrouillez le véhicule avec KEYLESS-GO. La clé doit alors se trouver à l'extérieur du véhicule.

Lorsque vous déverrouillez le véhicule avec la clé de secours, la trappe du réservoir ne se déverrouille pas automatiquement.

- ▶ **Déverrouillage de la trappe du réservoir:** introduisez la clé dans le contacteur d'allumage.

Retrait de la clé de secours

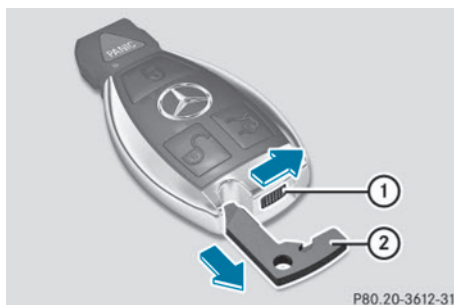

- ▶ Déplacez le poussoir de déverrouillage ① dans le sens de la flèche, maintenez-le dans cette position et retirez la clé de secours ② de la clé.

Pour de plus amples informations sur

- le déverrouillage de la porte du conducteur, voir (▷ page 101)
- le déverrouillage du coffre, voir (▷ page 107)
- le déverrouillage du hayon, voir (▷ page 108)
- le verrouillage du véhicule, voir (▷ page 101)





Rangement de la clé de secours

- ▶ Enfoncez complètement la clé de secours ② dans la clé jusqu'à ce qu'elle s'enclenche et que le poussoir de déverrouillage ① se trouve à nouveau en position de base.

Pile de la clé

Contrôle de la pile



- ▶ Appuyez sur la touche  ou la touche . Si la pile est bonne, le voyant des piles ① s'allume brièvement. Si le voyant des piles ① ne s'allume pas brièvement, la pile est déchargée.
- ▶ Remplacez la pile (▷ page 97).
- ❗ Si vous contrôlez la pile de la clé dans la zone de réception du véhicule, l'actionnement de la touche  ou de la touche  entraîne
 - le verrouillage ou
 - le déverrouillage du véhicule
- ❗ Vous pouvez vous procurer une pile dans un atelier qualifié.

Remplacement de la pile

Vous avez besoin de 1 pile bouton de 3 V de type CR 2025.

- ▶ Retirez la clé de secours de la clé (▷ page 97).

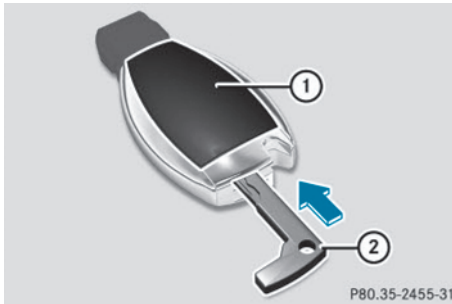

- ▶ Enfoncez la clé de secours ② dans l'orifice de la clé (flèche) jusqu'à ce que le couvercle du compartiment des piles ① s'ouvre. Ce faisant, veillez à ne pas bloquer l'ouverture du couvercle du compartiment des piles ①.
- ▶ Retirez le couvercle du compartiment des piles ①.

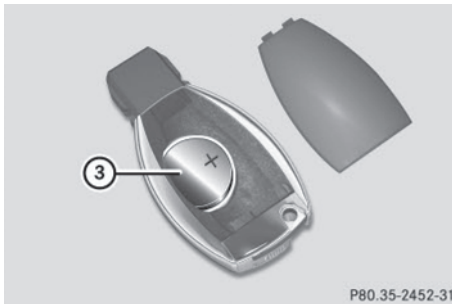

- ▶ Tapotez la clé contre la paume de la main pour faire sortir la pile ③.
- ▶ Mettez la nouvelle pile en place, pôle positif vers le haut. Utilisez pour cela un chiffon non pelucheux.
- ▶ Assurez-vous que la surface de la pile est exempte de peluche, de graisse ou d'autres souillures.
- ▶ Insérez les pattes avant du couvercle du compartiment des piles ① dans le boîtier, puis appuyez sur le couvercle pour le fermer.
- ▶ Rangez la clé de secours ② dans la clé.
- ▶ Contrôlez le fonctionnement de toutes les touches de la clé sur le véhicule.

Problèmes relatifs à la clé

Problèmes	Causes et conséquences possibles et ► Solutions
Vous ne pouvez plus verrouiller ni déverrouiller le véhicule avec la clé.	<p>La pile de la clé est faible ou déchargée.</p> <ul style="list-style-type: none"> ► Contrôlez la pile de la clé (▷ page 97) et remplacez-la si nécessaire (▷ page 97). <p>Si la tentative n'aboutit pas :</p> <ul style="list-style-type: none"> ► Déverrouillez (▷ page 101) ou verrouillez (▷ page 101) le véhicule avec la clé de secours.
	<p>La clé est défectueuse.</p> <ul style="list-style-type: none"> ► Déverrouillez (▷ page 101) ou verrouillez (▷ page 101) le véhicule avec la clé de secours. ► Faites contrôler la clé par un atelier qualifié.
Vous ne pouvez plus verrouiller ni déverrouiller le véhicule par l'intermédiaire de la fonction KEYLESS-GO.	<p>La pile de la clé est faible ou déchargée.</p> <ul style="list-style-type: none"> ► Contrôlez la pile de la clé (▷ page 97) et remplacez-la si nécessaire (▷ page 97). <p>Si la tentative n'aboutit pas :</p> <ul style="list-style-type: none"> ► Déverrouillez (▷ page 101) ou verrouillez (▷ page 101) le véhicule avec la clé de secours.
	<p>Une source radioélectrique puissante perturbe le système.</p> <ul style="list-style-type: none"> ► Déverrouillez (▷ page 101) ou verrouillez (▷ page 101) le véhicule avec la clé de secours.
	<p>La fonction KEYLESS-GO est défectueuse.</p> <ul style="list-style-type: none"> ► Verrouillez ou déverrouillez le véhicule avec la fonction télécommande de la clé. ► Faites contrôler le véhicule et la clé par un atelier qualifié. <p>Si vous ne pouvez pas non plus verrouiller ou déverrouiller le véhicule avec la fonction télécommande de la clé :</p> <ul style="list-style-type: none"> ► Déverrouillez (▷ page 101) ou verrouillez (▷ page 101) le véhicule avec la clé de secours. ► Faites contrôler le véhicule et la clé par un atelier qualifié.
	<ul style="list-style-type: none"> ► Faites bloquer la clé par un atelier qualifié. ► Signalez aussitôt la perte à l'assureur du véhicule. ► Faites remplacer les serrures si nécessaire.
Vous avez perdu une clé.	<ul style="list-style-type: none"> ► Faites bloquer la clé par un atelier qualifié. ► Signalez aussitôt la perte à l'assureur du véhicule. ► Faites remplacer les serrures si nécessaire.
Vous avez perdu une clé de secours.	<ul style="list-style-type: none"> ► Signalez aussitôt la perte à l'assureur du véhicule. ► Faites remplacer les serrures si nécessaire.

Problèmes	Causes et conséquences possibles et ► Solutions
Vous ne pouvez pas démarrer le moteur avec la clé.	<p>La tension du réseau de bord est trop basse.</p> <ul style="list-style-type: none"> ► Arrêtez les consommateurs qui ne sont pas indispensables (chauffage des sièges ou éclairage intérieur, par exemple), puis réessayez de démarrer le moteur. <p>Si la tentative n'aboutit pas :</p> <ul style="list-style-type: none"> ► Contrôlez la batterie de démarrage et rechargez-la si nécessaire (► page 283). <p>ou</p> <ul style="list-style-type: none"> ► Essayez l'aide au démarrage (► page 285). <p>ou</p> <ul style="list-style-type: none"> ► Prenez contact avec un atelier qualifié.
Vous ne pouvez pas démarrer le moteur avec la fonction KEYLESS-GO. La clé se trouve à l'intérieur du véhicule.	<p>Le véhicule est verrouillé.</p> <ul style="list-style-type: none"> ► Verrouillez le véhicule et essayez de nouveau de démarrer le véhicule. <p>Une source radioélectrique puissante perturbe le système.</p> <ul style="list-style-type: none"> ► Démarrez le véhicule en introduisant la clé dans le contacteur d'allumage.

Portes

Consignes de sécurité importantes

ATTENTION

Si vous laissez des enfants sans surveillance à l'intérieur du véhicule, ils pourraient

- ouvrir les portes et mettre en danger d'autres personnes ou usagers
- descendre du véhicule et se faire renverser
- utiliser les équipements du véhicule et se coincer, par exemple

En outre, les enfants peuvent mettre le véhicule en mouvement, par exemple en

- desserrant le frein de stationnement
- désengageant la position de stationnement **P** (véhicules équipés d'une boîte de vitesses automatique)
- démarrant le moteur

Il y a un risque d'accident et de blessure.

Lorsque vous quittez le véhicule, prenez toujours la clé avec vous et verrouillez le véhicule. Ne laissez jamais des enfants ni des animaux sans surveillance à l'intérieur du véhicule. Conservez la clé hors de portée des enfants.

ATTENTION

Des personnes, notamment des enfants, risquent d'être gravement, voire mortellement blessés si elles sont exposées trop longtemps à une chaleur intense ou si elles sont exposées au froid. Ne laissez jamais des personnes, notamment des enfants, sans surveillance à l'intérieur du véhicule.

Mettez de préférence les bagages ou le chargement dans le coffre/compartiment de chargement. Respectez les directives de chargement (► page 236).

Informations figurant dans la notice d'utilisation numérique

Vous trouverez dans la notice d'utilisation numérique des informations sur les thèmes suivants :

- Déverrouillage et ouverture des portes de l'intérieur
- Verrouillage et déverrouillage centralisés de l'intérieur
- Verrouillage automatique
- Déverrouillage de la porte du conducteur (clé de secours)
- Verrouillage du véhicule (clé de secours)

Coffre/compartiment de chargement

Consignes de sécurité importantes

ATTENTION

Les moteurs thermiques dégagent des gaz d'échappement toxiques, tels que du monoxyde de carbone. Lorsque le coffre/hayon est ouvert alors que le moteur tourne, en particulier pendant la marche, des gaz d'échappement peuvent pénétrer dans l'habitacle. Il y a risque d'intoxication.

Arrêtez toujours le moteur avant d'ouvrir le coffre/hayon. Ne conduisez jamais avec le coffre/hayon ouvert.

ATTENTION

Des personnes, notamment des enfants, risquent d'être gravement, voire mortellement blessés si elles sont exposées trop longtemps à une chaleur intense ou si elles sont exposées au froid. Ne laissez jamais des personnes, notamment des enfants, sans surveillance à l'intérieur du véhicule.

- ❗ Lors de son ouverture, le couvercle de coffre/hayon pivote vers l'arrière et vers le haut. Veillez par conséquent à lui réserver un espace de manœuvre suffisant.

Mettez de préférence les bagages ou le chargement dans le coffre/compartiment de

chargement. Respectez les directives de chargement (▷ page 236).

Ne posez pas la clé dans le coffre/compartiment de chargement. Vous risqueriez de vous retrouver enfermé dehors.

Berline sans fermeture à distance du coffre : le coffre peut être

- ouvert et fermé manuellement de l'extérieur
- ouvert automatiquement de l'extérieur
- ouvert automatiquement de l'intérieur
- verrouillé séparément
- ouvert par l'intermédiaire de la touche de déverrouillage de secours
- déverrouillé avec la clé de secours

Berline avec fermeture à distance du coffre : le coffre peut être

- ouvert et fermé manuellement de l'extérieur
- ouvert et fermé automatiquement de l'extérieur
- ouvert et fermé automatiquement de l'intérieur
- verrouillé séparément
- ouvert par l'intermédiaire de la touche de déverrouillage de secours
- déverrouillé avec la clé de secours

Station Wagon : vous pouvez

- ouvrir et fermer manuellement le hayon de l'extérieur
- ouvrir manuellement le hayon de l'intérieur (Station Wagon avec banquette rabattable)
- ouvrir et fermer automatiquement le hayon de l'extérieur
- ouvrir et fermer automatiquement le hayon de l'intérieur
- limiter l'angle d'ouverture du hayon
- déverrouiller le hayon avec la clé de secours

Fonction d'inversion du coffre/hayon

Le couvercle de coffre/le hayon est équipé d'une fonction d'inversion automatique. Celle-ci réagit lorsqu'un objet rigide empêche le couvercle de coffre/hayon de se fermer complètement ou qu'il entrave le processus de fermeture. Le coffre/hayon se rouvre automatiquement. La fonction d'inversion automatique est cependant uniquement un système d'aide et n'est pas en mesure de remplacer votre vigilance lors de la fermeture du coffre/compartiment de chargement.

ATTENTION

La fonction d'inversion ne réagit pas

- aux éléments mous, légers et minces (par exemple de petits doigts)
- lors des derniers 1/3 in (8 mm) avant la fermeture

Par conséquent, la fonction d'inversion ne permet pas d'éviter que vous soyez coincé dans ces situations. Il y a risque de blessure.

Veillez à ne pas vous trouver dans la zone de fermeture lors de la fermeture.

Si quelqu'un est coincé,

- appuyez sur la touche  de la clé ou
- appuyez sur la touche de commande à distance qui se trouve sur la porte du conducteur ou
- appuyez sur la touche de fermeture ou la touche de verrouillage qui se trouve sur le couvercle de coffre/hayon ou
- tirez la poignée du couvercle de coffre/hayon

Ouverture et fermeture de l'extérieur

Ouverture

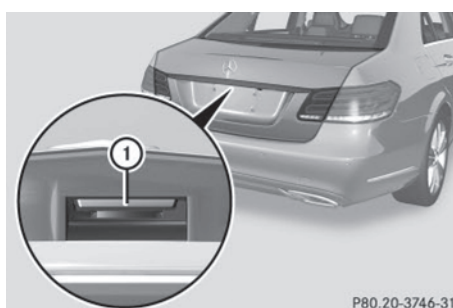

P80.20-3746-31

Poignée (exemple : berline)

- ▶ Appuyez sur la touche  de la clé.
- ▶ **Berline :** tirez la poignée ①.
- ▶ Soulevez le couvercle du coffre.

Station Wagon : si vous tirez la poignée ① et la maintenez dans cette position, vous pouvez ouvrir le hayon manuellement. Si vous relâchez la poignée, le hayon s'ouvre automatiquement.

Fermeture



P72.29-3021-31

Poignée encastrée (exemple : berline)

- ▶ Saisissez le couvercle du coffre/hayon par la poignée encastrée ① et abaissez-le.
- ▶ **Station Wagon :** laissez le hayon retomber et s'enclencher dans la serrure.
- ▶ Si nécessaire, verrouillez le véhicule avec la touche  de la clé (▷ page 95) ou avec la fonction KEYLESS-GO (▷ page 95).

- i** Si une clé dotée de la fonction KEYLESS-GO est détectée dans le coffre/compartiment de chargement, vous ne pouvez pas le verrouiller.

Berline : le coffre se rouvre alors.

Ouverture et fermeture automatiques de l'extérieur

Consignes de sécurité importantes

⚠ ATTENTION

Les moteurs thermiques dégagent des gaz d'échappement toxiques, tels que du monoxyde de carbone. Lorsque le coffre/hayon est ouvert alors que le moteur tourne, en particulier pendant la marche, des gaz d'échappement peuvent pénétrer dans l'habitacle. Il y a risque d'intoxication.

Arrêtez toujours le moteur avant d'ouvrir le coffre/hayon. Ne conduisez jamais avec le coffre/hayon ouvert.

- !** Lors de son ouverture, le couvercle de coffre/hayon pivote vers l'arrière et vers le haut. Veillez par conséquent à lui réserver un espace de manœuvre suffisant.

Ouverture

Vous pouvez ouvrir automatiquement le coffre/hayon avec la clé ou avec la poignée qui se trouve sur le coffre/hayon.

- Appuyez sur la touche  de la clé jusqu'à ce que le coffre/hayon s'ouvre.

ou

- Alors que le coffre/hayon est déverrouillé, tirez la poignée du coffre/hayon et relâchez-la aussitôt (▷ page 102).

Fermeture

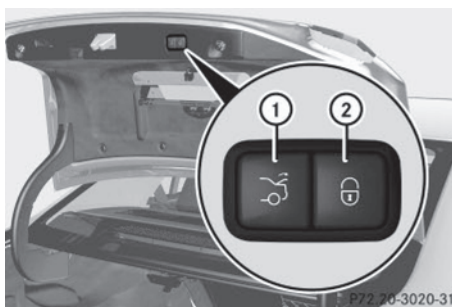

Touche de fermeture et touche de verrouillage (exemple : berline)

Berline : dans le cas des véhicules équipés de la fermeture à distance du coffre, le coffre peut être fermé automatiquement. Dans le cas des véhicules équipés de la fermeture à distance du coffre et de la fonction KEYLESS-GO, vous pouvez fermer le coffre et verrouiller le véhicule simultanément.

Station Wagon : dans le cas des véhicules équipés de la fonction KEYLESS-GO, vous pouvez fermer le hayon et verrouiller le véhicule simultanément.

- **Fermeture :** appuyez sur la touche de fermeture ① qui se trouve dans le coffre/hayon.

- **Fermeture du coffre/hayon et verrouillage simultané du véhicule :**

Appuyez sur la touche de verrouillage ② qui se trouve dans le coffre/hayon. La clé doit se trouver derrière le véhicule, dans la zone de détection de la fonction KEYLESS-GO.

Le coffre/hayon se ferme.

Lorsque toutes les portes sont fermées, le véhicule se verrouille.

- i** Si la fonction KEYLESS-GO détecte seulement une clé et que celle-ci se trouve dans le coffre/compartiment de chargement, le coffre/hayon se rouvre après la fermeture.

Si une 2e clé est détectée à l'extérieur du véhicule, le coffre/hayon reste fermé.

HANDS-FREE ACCESS

Consignes de sécurité importantes

⚠ ATTENTION

Le système d'échappement du véhicule peut être brûlant. Si vous utilisez la fonction HANDS-FREE ACCESS, vous risquez de vous brûler au contact du système d'échappement. Il y a risque de blessure. Veuillez à n'effectuer le mouvement que dans la zone de détection des capteurs.

! Si la clé se trouve dans la zone de détection arrière de la fonction KEYLESS-GO, le coffre/hayon peut s'ouvrir de manière intempestive, notamment dans les situations suivantes :

- lors du passage dans une station de lavage
- lors de l'utilisation d'un nettoyeur haute pression

Assurez-vous que la clé se trouve à au moins 6,5 ft (2 m) du véhicule.

Remarques générales

Les fonctions KEYLESS-GO et HANDS-FREE ACCESS vous permettent d'ouvrir et de fermer le coffre/hayon sans les mains, ou d'interrompre le processus. Cela peut notamment s'avérer utile si vous n'avez pas les mains libres. Un mouvement du pied sous le pare-chocs suffit.

Tenez compte pour cela des remarques suivantes :

- Portez une clé dotée de la fonction KEYLESS-GO sur vous. La clé doit se trouver derrière le véhicule, dans la zone de détection de la fonction KEYLESS-GO.
- Avant de balancer le pied, veuillez à adopter une position stable et à ce que l'espace disponible derrière le véhicule soit suffisant. Sinon, vous risquez de perdre l'équilibre, par exemple en cas de verglas.

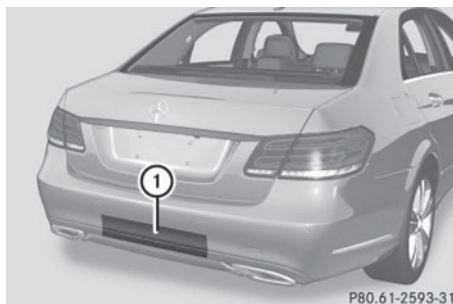

P80.61-2593-31

Exemple : berline

- Veuillez à toujours balancer le pied uniquement dans la zone de détection des capteurs ①.
 - Lorsque vous balancez le pied, tenez-vous à une distance d'au moins 12 in (30 cm) par rapport à l'arrière du véhicule.
 - Lorsque vous balancez le pied, veuillez à ne pas toucher le pare-chocs. Sinon, les capteurs risquent de ne pas fonctionner correctement.
 - La fonction HANDS-FREE ACCESS ne fonctionne pas au démarrage du moteur.
 - La fonction HANDS-FREE ACCESS peut être activée lorsqu'une clé dotée de la fonction KEYLESS-GO se trouve derrière le véhicule, dans la zone de détection de la fonction KEYLESS-GO. Le coffre/hayon peut alors s'ouvrir ou se fermer de manière intempestive, notamment dans les situations suivantes :
 - lorsque vous déposez ou soulevez quelque chose derrière le véhicule
 - lors du polissage de l'arrière du véhicule
- Ne portez pas de clé dotée de la fonction KEYLESS-GO dans ces situations ou dans des situations similaires. Vous éviterez ainsi que le coffre/hayon ne s'ouvre ou ne se ferme de manière intempestive.
- La fonction peut être limitée en cas de dépôts de sel d'épandage au niveau des capteurs ①.
 - La fonction HANDS-FREE ACCESS peut être limitée si elle est actionnée par une prothèse de jambe.

Utilisation

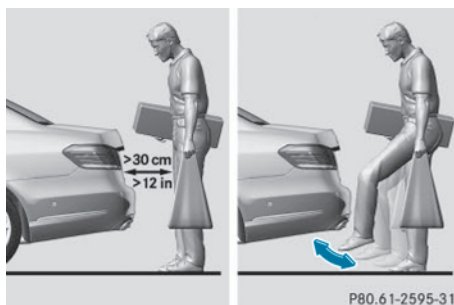

Exemple : berline

- **Ouverture/fermeture :** balancez le pied dans la zone de détection des capteurs ① sous le pare-chocs. Un signal d'alerte retentit lorsque le coffre/hayon s'ouvre ou se ferme.

- **Si, après plusieurs tentatives, le coffre/hayon ne s'ouvre toujours pas :** attendez 10 secondes au minimum, puis balancez de nouveau le pied sous le pare-chocs.

i Si vous laissez le pied trop longtemps sous le pare-chocs, le coffre/hayon n'est ni ouvert ni fermé. Dans ce cas, répétez le mouvement plus rapidement.

Pour interrompre le processus d'ouverture ou de fermeture,

- balancez le pied dans la zone de détection des capteurs ① sous le pare-chocs
- tirez la poignée du coffre/hayon de l'extérieur
- appuyez sur la touche de fermeture qui se trouve sur le coffre/hayon ou
- appuyez sur la touche  de la clé

Si le processus de fermeture du coffre/hayon a été interrompu :

- Balancez de nouveau le pied sous le pare-chocs. Le coffre/hayon s'ouvre.

Si le processus d'ouverture du coffre/hayon a été interrompu :

- Balancez de nouveau le pied sous le pare-chocs. Le coffre/hayon se ferme.

Ouverture et fermeture automatiques de l'intérieur

Consignes de sécurité importantes

ATTENTION

Vous risquez d'être coincé lors de la fermeture automatique du coffre/hayon. En outre, des personnes (des enfants, par exemple) peuvent se trouver dans la zone de fermeture ou y accéder pendant le processus de fermeture. Il y a risque de blessure.

Pendant le processus de fermeture, assurez-vous que personne ne se trouve à proximité de la zone de fermeture.

Pour interrompre le processus de fermeture, utilisez l'une des possibilités suivantes :

- Appuyez sur la touche  de la clé.
- Appuyez sur la touche de commande à distance qui se trouve sur la porte du conducteur.
- Appuyez sur la touche de fermeture ou la touche de verrouillage qui se trouve sur le couvercle de coffre/hayon.
- Tirez la poignée du couvercle de coffre/hayon.

ATTENTION

Le coffre/hayon peut être ouvert ou fermé automatiquement même lorsque la clé ne se trouve pas dans le véhicule. Si vous laissez des enfants sans surveillance à l'intérieur du véhicule, ils pourraient activer la fonction. Il y a risque de blessure.

Lorsque vous quittez le véhicule, prenez toujours la clé avec vous et verrouillez le véhicule. Ne laissez jamais des enfants sans surveillance à l'intérieur du véhicule.

ATTENTION

Les moteurs thermiques dégagent des gaz d'échappement toxiques, tels que du monoxyde de carbone. Lorsque le coffre/hayon est ouvert alors que le moteur tourne, en particulier pendant la marche, des gaz d'échappe-

ment peuvent pénétrer dans l'habitacle. Il y a risque d'intoxication.

Arrêtez toujours le moteur avant d'ouvrir le coffre/hayon. Ne conduisez jamais avec le coffre/hayon ouvert.

- ❗ Lors de son ouverture, le couvercle de coffre/hayon pivote vers l'arrière et vers le haut. Veuillez par conséquent à lui réserver un espace de manœuvre suffisant.

Ouverture et fermeture



- ▶ **Ouverture** : tirez la touche de commande à distance du coffre/hayon ① jusqu'à ce que le coffre/hayon s'ouvre.
- ▶ **Fermeture (berline)** : appuyez sur la touche de commande à distance du coffre ① jusqu'à ce que le coffre soit complètement fermé.
- ▶ **Fermeture (Station Wagon)** : tournez la clé en position 1 ou 2 dans le contacteur d'allumage.
- ▶ Appuyez sur la touche de commande à distance du hayon ① jusqu'à ce que le hayon soit complètement fermé.

Lorsque le véhicule est à l'arrêt et déverrouillé, vous pouvez ouvrir et fermer le coffre/hayon depuis le siège du conducteur.

Limitation de l'angle d'ouverture du hayon (Station Wagon)

Consignes de sécurité importantes

- ❗ Lors du réglage de l'angle d'ouverture, veillez à ce qu'il y ait suffisamment de place au-dessus du hayon lorsque celui-ci est complètement ouvert. Sinon, le hayon pourrait être endommagé. Procédez à la limitation de l'angle d'ouverture de préférence en extérieur.

Activation

Vous pouvez limiter l'angle d'ouverture du hayon. Cela est possible dans la moitié supérieure d'ouverture, jusqu'à environ 8 in (20 cm) de la butée de fin de course.

- ▶ **Ouverture du hayon** : tirez la poignée du hayon.
- ▶ **Interruption du processus d'ouverture une fois la position souhaitée atteinte** : appuyez sur la touche de fermeture (▷ page 103) qui se trouve sur le hayon ou tirez de nouveau la poignée du hayon.
- ▶ **Mémorisation de la position** : appuyez sur la touche de fermeture qui se trouve sur le hayon jusqu'à ce qu'un bref signal sonore retentisse. La limitation de l'angle d'ouverture est activée. Le hayon s'ouvre jusqu'à la position mémorisée.

Désactivation

- ▶ Appuyez sur la touche de fermeture (▷ page 103) qui se trouve sur le hayon jusqu'à ce que 2 signaux sonores brefs retentissent.

Ouverture du hayon de l'intérieur (Station Wagon avec banquette rabattable)

Remarques générales

- ❗ Cotes d'ouverture du hayon
(▷ page 351).

Ouverture

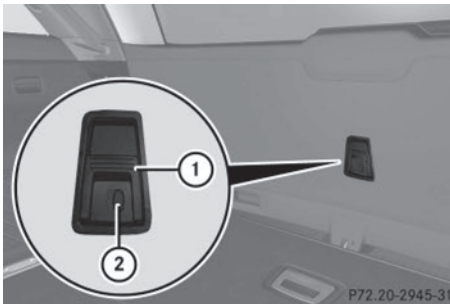

Côté intérieur du hayon

- ▶ **Déverrouillage du hayon :** poussez le verrou (2) vers la droite.
- ▶ **Ouverture :** tirez la poignée (1).
- ▶ Basculez le hayon vers le haut.
- ▶ **Verrouillage du hayon :** poussez le verrou (2) vers la gauche.

Verrouillage séparé du coffre (berline)

Vous pouvez verrouiller le coffre de manière séparée. Si vous déverrouillez ensuite le véhicule de manière centralisée, le coffre reste verrouillé et ne peut pas être ouvert.

- ▶ Fermez le coffre.
- ▶ Retirez la clé de secours de la clé
(▷ page 96).

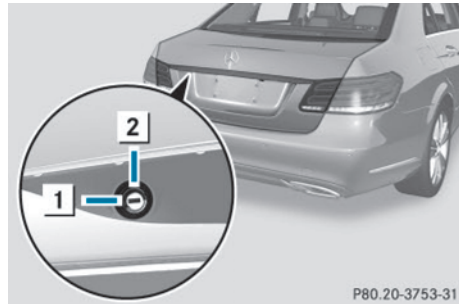

- ▶ Introduisez la clé de secours dans la serrure du coffre jusqu'en butée.
- ▶ Tournez la clé de secours dans le sens des aiguilles d'une montre pour la faire passer de la position (1) à la position (2).
- ▶ Retirez la clé de secours.
- ▶ Rangez la clé de secours dans la clé.

Déverrouillage du coffre (berline)

- ❗ Lors de son ouverture, le couvercle du coffre pivote vers le haut. Veillez par conséquent à lui réserver un espace de manœuvre suffisant.

Si vous ne pouvez plus déverrouiller le coffre avec la clé ou la fonction KEYLESS-GO, utilisez la clé de secours.

Si vous déverrouillez et ouvrez le coffre avec la clé de secours, l'alarme antivol et antieffraction se déclenche (▷ page 92).

- ▶ Retirez la clé de secours de la clé
(▷ page 97).
- ▶ Introduisez la clé de secours dans la serrure du coffre jusqu'en butée.

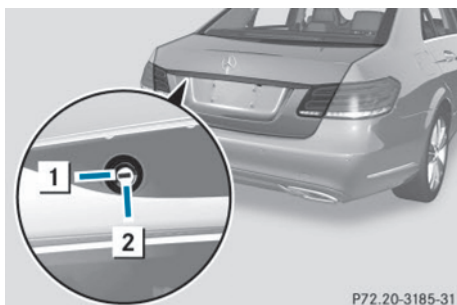

P72.20-3185-31

- ▶ Tournez la clé de secours (depuis la position 1) dans le sens inverse des aiguilles d'une montre jusqu'en butée (position 2). Le coffre est déverrouillé.
 - ▶ Ramenez la clé de secours sur la position 1, puis retirez-la.
 - ▶ Rangez la clé de secours dans la clé.
- i** Lorsque vous verrouillez le véhicule (> page 101), le coffre est également verrouillé.

Déverrouillage de secours du coffre (berline)

La touche de déverrouillage de secours vous permet d'ouvrir le coffre de l'intérieur.



P88.50-2957-31

- ▶ Appuyez brièvement sur la touche de déverrouillage de secours 1.
- Le coffre se déverrouille et s'ouvre.

Vous pouvez déverrouiller et ouvrir le coffre à l'arrêt ou pendant la marche à l'aide du déverrouillage de secours du coffre.

Lorsque la batterie du véhicule est débranchée ou déchargée, le déverrouillage de secours du coffre ne permet pas d'ouvrir le coffre.

Eclairage en cas de déverrouillage de secours du coffre :

- La touche de déverrouillage de secours 1 clignote pendant 30 minutes après l'ouverture du couvercle de coffre.
- La touche de déverrouillage de secours 1 clignote pendant 60 minutes après la fermeture du couvercle de coffre.

Déverrouillage de secours du hayon (Station Wagon)

Remarques générales

i Lors de son ouverture, le hayon pivote vers l'arrière et vers le haut. Veillez par conséquent à lui réserver un espace de manœuvre suffisant.

i Cotes d'ouverture du couvercle de coffre/du hayon (> page 351).

Si vous ne pouvez plus ouvrir le hayon de l'extérieur, utilisez le déverrouillage de secours qui se trouve sur la face intérieure du hayon.

Sur les véhicules équipés d'une banquette rabattable, vous pouvez ouvrir le hayon de l'intérieur avec la poignée (> page 102).

Ouverture

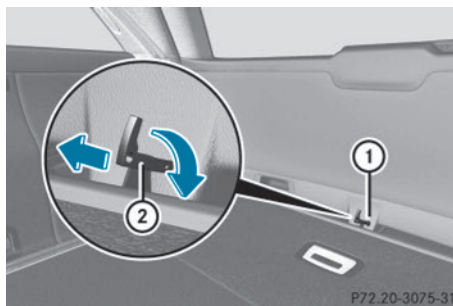

P72.20-3075-31

- ▶ Basculez les dossiers de la banquette arrière vers l'avant (▷ page 241).
- ▶ Déposez le couvre-bagages (▷ page 243).
- ▶ Retirez la clé de secours de la clé (▷ page 97).
- ▶ Introduisez la clé de secours ② dans l'ouverture de la garniture ①.
- ▶ Tournez la clé de secours ② de 90° dans le sens des aiguilles d'une montre.
- ▶ Poussez la clé de secours ② dans le sens de la flèche et ouvrez le hayon.
- ▶ Rangez la clé de secours dans la clé.

i Lorsque vous verrouillez le véhicule (▷ page 101), le compartiment de chargement est également verrouillé.

Vitres latérales

Consignes de sécurité importantes

ATTENTION

Lors de l'ouverture d'une vitre latérale, celle-ci pourrait vous entraîner dans son mouvement et vous pourriez être coincé entre la vitre et l'encadrement. Il y a risque de blessure.

Lors de l'ouverture, assurez-vous que personne ne touche la vitre. Si quelqu'un est coincé, relâchez immédiatement la touche ou tirez-la pour refermer la vitre latérale.

ATTENTION

Vous risquez d'être coincé dans la zone de fermeture d'une vitre latérale lors de la fermeture. Il y a risque de blessure.

Veillez à ne pas vous trouver dans la zone de fermeture lors de la fermeture. Si quelqu'un est coincé, relâchez immédiatement la touche ou appuyez sur la touche pour rouvrir la vitre latérale.

ATTENTION

Les enfants risquent de se coincer en actionnant les vitres latérales, en particulier s'ils

sont sans surveillance. Il y a risque de blessure.

Activez la sécurité enfants au niveau des vitres latérales arrière. Lorsque vous quittez le véhicule, prenez toujours la clé avec vous et verrouillez le véhicule. Ne laissez jamais des enfants sans surveillance à l'intérieur du véhicule.

Fonction d'inversion des vitres latérales

Les vitres latérales sont équipées de la fonction d'inversion automatique. Si un objet rigide empêche une vitre latérale de remonter complètement ou qu'il entrave le processus de fermeture, celle-ci se rouvre automatiquement. La fonction d'inversion automatique est cependant uniquement un système d'aide et elle n'est pas en mesure de remplacer votre vigilance lors de la fermeture d'une vitre latérale.

ATTENTION

La fonction d'inversion ne réagit pas

- aux éléments mous, légers et minces (par exemple de petits doigts)
- lors du dernier 1/6 in (des derniers 4 mm) avant la fermeture
- pendant la réinitialisation
- lors d'une nouvelle fermeture manuelle de la vitre latérale immédiatement après une inversion automatique

Par conséquent, la fonction d'inversion ne permet pas d'éviter que vous soyez coincé dans ces situations. Il y a risque de blessure.

Veillez à ne pas vous trouver dans la zone de fermeture lors de la fermeture. Si quelqu'un est coincé, appuyez sur la touche pour rouvrir la vitre latérale.

Informations figurant dans la notice d'utilisation numérique

Vous trouverez dans la notice d'utilisation numérique des informations sur les thèmes suivants :

- Ouverture et fermeture des vitres latérales
- Ouverture confort
- Fermeture confort
- Réinitialisation des vitres latérales

Problèmes relatifs aux vitres latérales

ATTENTION

Lorsque une vitre latérale se ferme de nouveau immédiatement après un blocage ou une réinitialisation, la vitre latérale se ferme avec une grande force, voire la force maximale. La fonction d'inversion est alors désactivée. Vous risquez alors d'être coincé dans la zone de fermeture. Il y a risque de blessure, voire danger de mort.

Veillez à ne pas vous trouver dans la zone de fermeture. Pour interrompre le processus de fermeture, relâchez la touche ou appuyez de nouveau sur la touche pour rouvrir la vitre latérale.

Problèmes	Causes et conséquences possibles et ► Solutions
Il est impossible de fermer une vitre latérale car des objets (des feuilles, par exemple) se trouvent dans le guide de la vitre et empêchent celle-ci de remonter.	<ul style="list-style-type: none"> ► Enlevez les objets. ► Fermez la vitre latérale.
Il est impossible de fermer une vitre latérale et la cause du blocage n'est pas visible.	<p>Si une vitre latérale se bloque lors de sa fermeture et se rouvre légèrement :</p> <ul style="list-style-type: none"> ► Immédiatement après le blocage, tirez de nouveau la touche correspondante jusqu'à ce que la vitre latérale soit fermée. La vitre latérale est fermée avec une plus grande force. <p>Si la vitre latérale se bloque une nouvelle fois lors de sa fermeture et se rouvre légèrement :</p> <ul style="list-style-type: none"> ► Immédiatement après le blocage, tirez de nouveau la touche correspondante jusqu'à ce que la vitre latérale soit fermée. La vitre latérale se ferme sans protection anticoincement.

Toit ouvrant

Consignes de sécurité importantes

Votre véhicule peut être équipé d'un toit ouvrant ou d'un toit ouvrant panoramique. Dans cette section, le terme « toit ouvrant » désigne les 2 modèles de toit ouvrant.

ATTENTION

Vous risquez d'être coincé dans la zone de déplacement du toit ouvrant lors de l'ouverture ou de la fermeture. Il y a risque de blessure.

Veillez à ne pas vous trouver dans la zone de déplacement lors de l'ouverture ou de la fermeture.

Si quelqu'un est coincé,

- relâchez immédiatement la touche ou
- actionnez brièvement la touche dans n'importe quelle direction pendant le mouvement automatique

L'ouverture ou la fermeture est alors interrompue.

⚠ ATTENTION

Les enfants risquent de se coincer en actionnant le toit ouvrant, en particulier s'ils sont sans surveillance. Il y a risque de blessure.

Lorsque vous quittez le véhicule, prenez toujours la clé avec vous et verrouillez le véhicule. Ne laissez jamais des enfants sans surveillance à l'intérieur du véhicule.

! Ouvrez le toit ouvrant uniquement lorsqu'il est débarrassé de la neige ou de la glace. Sinon, cela pourrait entraîner des dysfonctionnements.

Ne laissez pas d'objets aux arêtes vives dépasser de l'ouverture du toit ouvrant. Vous risquez d'endommager les baguettes d'étanchéité.

! Le temps peut changer brusquement. Il peut se mettre à pleuvoir ou à neiger. Assurez-vous que le toit ouvrant est fermé lorsque vous quittez le véhicule. Si de l'eau pénètre dans l'habitacle, l'électronique du véhicule risque d'être endommagée.

i Lorsque le toit ouvrant est ouvert, des bruits de résonance peuvent s'ajouter aux bruits aérodynamiques. Ces bruits sont dus à de faibles variations de pression dans l'habitacle. Pour réduire ou éliminer ces bruits, modifiez la position du toit ouvrant ou ouvrez légèrement une des vitres latérales.

Fonction d'inversion du toit ouvrant

Le toit ouvrant est équipé d'une fonction d'inversion automatique. Si un objet rigide empêche le toit ouvrant de se fermer complètement ou qu'il entrave le processus de fermeture, celui-ci se rouvre automatiquement. La fonction d'inversion automatique est cependant uniquement un système d'aide et elle n'est pas en mesure de remplacer votre vigilance lors de la fermeture du toit ouvrant.

⚠ ATTENTION

La fonction d'inversion ne réagit pas, en particulier

- aux éléments mous, légers et minces (par exemple de petits doigts)
- lors du dernier 1/6 in (des derniers 4 mm) avant la fermeture
- pendant la réinitialisation
- lors d'une nouvelle fermeture manuelle du toit ouvrant immédiatement après une inversion automatique

Par conséquent, la fonction d'inversion ne permet pas d'éviter que vous soyez coincé dans ces situations. Il y a risque de blessure.

Veillez à ne pas vous trouver dans la zone de fermeture lors de la fermeture.

Si quelqu'un est coincé,

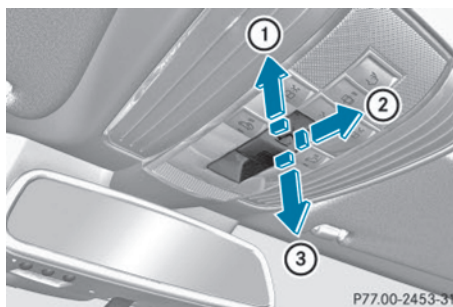

- relâchez immédiatement la touche ou
- actionnez brièvement la touche dans n'importe quelle direction pendant le mouvement automatique

Le processus de fermeture s'arrête.

Commande du toit ouvrant**Ouverture et fermeture**

Unité de commande au plafonnier

- ① Soulèvement
- ② Ouverture
- ③ Fermeture/abaissement

- ▶ Tournez la clé en position **1** ou **2** dans le contacteur d'allumage.
- ▶ Poussez ou tirez la touche  dans la direction correspondante.
- i** Si vous actionnez la touche  au-delà du point de résistance, vous déclenchez un mouvement automatique dans la direction correspondante. Vous pouvez arrêter le mouvement automatique en appuyant sur la touche une nouvelle fois.
- i** Les mouvements automatiques « ouverture » et « soulèvement » sont disponibles uniquement lorsque le toit ouvrant est fermé.

Le cache du pare-soleil s'ouvre automatiquement lors de l'ouverture du toit ouvrant. Vous pouvez ouvrir ou fermer manuellement le cache du pare-soleil lorsque le toit ouvrant est relevé ou fermé.

- i** Vous pouvez encore commander le toit ouvrant une fois le moteur arrêté ou la clé retirée. Cette fonction reste disponible pendant 5 minutes ou jusqu'à ce que vous ouvriez une porte avant.

Réinitialisation

! Si, après la réinitialisation, le toit ouvrant ne peut pas être ouvert ou fermé complètement, adressez-vous à un atelier qualifié.

Si le toit ouvrant s'ouvre ou se ferme uniquement par à-coups, réinitialisez-le.

- ▶ Tournez la clé en position **2** dans le contacteur d'allumage.
- ▶ Soulevez complètement l'arrière du toit ouvrant (▷ page 112).
- ▶ Maintenez la touche  appuyée pendant encore 1 seconde.
- ▶ Vérifiez que vous pouvez de nouveau ouvrir et fermer complètement le toit ouvrant (▷ page 112).
- ▶ Si ce n'est pas le cas, répétez les étapes ci-dessus.

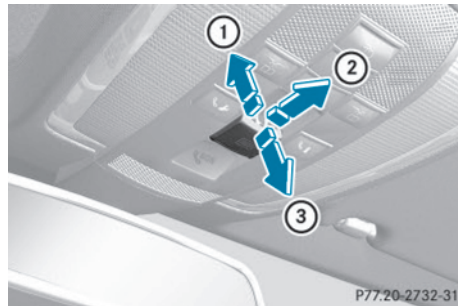

Commande du toit ouvrant panoramique



Unité de commande au plafonnier

- ① Soulèvement
- ② Ouverture
- ③ Fermeture/abaissement

Le toit ouvrant panoramique peut être déplacé uniquement lorsque les stores pare-soleil sont ouverts.

- ▶ **Ouverture et fermeture :** tournez la clé en position **1** ou **2** dans le contacteur d'allumage.
- ▶ Poussez ou tirez la touche  dans la direction correspondante.
- i** Si vous actionnez la touche  au-delà du point de résistance, vous déclenchez un mouvement automatique dans la direction correspondante. Vous pouvez arrêter le mouvement automatique en appuyant sur la touche une nouvelle fois.

Commande des stores pare-soleil du toit ouvrant panoramique

Consignes de sécurité importantes

ATTENTION

Vous pouvez être coincé entre le store pare-soleil et le cadre ou le toit ouvrant lors de l'ouverture ou de la fermeture. Il y a risque de blessure.

Veillez à ne pas vous trouver dans la zone de déplacement du store pare-soleil lors de l'ouverture ou de la fermeture.

Si quelqu'un est coincé,

- relâchez immédiatement la touche ou
- actionnez brièvement la touche dans n'importe quelle direction pendant le mouvement automatique

L'ouverture ou la fermeture est alors interrompue.

Les stores pare-soleil protègent du rayonnement solaire. Les 2 stores pare-soleil peuvent être ouverts ou fermés simultanément uniquement si le toit ouvrant panoramique est fermé.

Fonction d'inversion des stores pare-soleil

Le store pare-soleil est équipé d'une fonction d'inversion automatique. Si un objet rigide empêche le store pare-soleil de se fermer complètement ou qu'il entrave le processus de fermeture, celui-ci se rouvre automatiquement. La fonction d'inversion automatique est cependant uniquement un système d'aide et elle n'est pas en mesure de remplacer votre vigilance lors de fermeture du store pare-soleil.

ATTENTION

La fonction d'inversion ne tient notamment pas compte des objets mous, légers et minces, tels que des petits doigts. Par conséquent, la fonction d'inversion ne permet pas d'éviter que vous soyez coincé dans ces situations. Il y a risque de blessure.

Veillez à ne pas vous trouver dans la zone de déplacement lors de la fermeture du store pare-soleil.

Si quelqu'un est coincé,

- relâchez immédiatement la touche ou
- actionnez brièvement la touche dans n'importe quelle direction pendant le mouvement automatique

Le processus de fermeture s'arrête.

Ouverture et fermeture

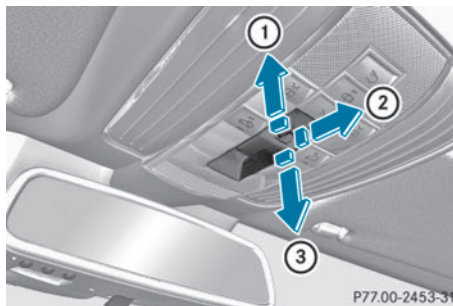

Unité de commande au plafonnier

- ① Ouverture
- ② Ouverture
- ③ Fermeture

► Tournez la clé en position **1** ou **2** dans le contacteur d'allumage.

► Poussez ou tirez la touche  dans la direction correspondante.





i Si vous poussez ou tirez la touche  au-delà du point de résistance, vous déclenchez un mouvement automatique dans la direction correspondante. Vous pouvez arrêter le mouvement automatique en tirant ou en appuyant sur la touche une nouvelle fois.

Réinitialisation du toit ouvrant panoramique et des stores pare-soleil

! Si, après la réinitialisation, le toit ouvrant panoramique et les stores pare-soleil ne peuvent pas être ouverts ni fermés complètement, adressez-vous à un atelier qualifié.

Si le toit ouvrant panoramique et les stores pare-soleil s'ouvrent ou se ferment uniquement par à-coups, réinitialisez-les.

► Tournez la clé en position **1** ou **2** dans le contacteur d'allumage.

- ▶ Tirez la touche  à plusieurs reprises dans le sens de la flèche ③ jusqu'au point de résistance et maintenez-la tirée jusqu'à ce que le toit ouvrant panoramique soit complètement fermé (▷ page 114).
- ▶ Maintenez la touche  dans cette position pendant encore 1 seconde.
- ▶ Tirez la touche  à plusieurs reprises dans le sens de la flèche ③ jusqu'au point de résistance et maintenez-la tirée jusqu'à ce que les stores pare-soleil soient complètement fermés.
- ▶ Maintenez la touche  dans cette position pendant encore 1 seconde.
- ▶ Contrôlez que vous pouvez de nouveau ouvrir le toit ouvrant panoramique (▷ page 113) et les stores pare-soleil (▷ page 114) complètement.
- ▶ Si ce n'est pas le cas, répétez les étapes ci-dessus.

Problèmes relatifs au toit ouvrant

ATTENTION

Lorsque le toit ouvrant se referme immédiatement après un blocage ou une réinitialisation, le toit ouvrant se ferme avec une grande force, voire avec la force maximale. La fonction d'inversion est alors désactivée. Vous risquez alors d'être coincé dans la zone de fermeture. Il y a risque de blessure, voire danger de mort.



Veillez à ne pas vous trouver dans la zone de fermeture.

Si quelqu'un est coincé,

- relâchez immédiatement la touche ou
- actionnez brièvement la touche dans n'importe quelle direction pendant le mouvement automatique

Le processus de fermeture s'arrête.

! Si, en raison d'un défaut, le toit ouvrant ne peut toujours pas être ouvert ou fermé complètement, adressez-vous à un atelier qualifié.

Problèmes	Causes et conséquences possibles et ► Solutions
Il est impossible de fermer le toit ouvrant et la cause du blocage n'est pas visible.	<p>Si le toit ouvrant se bloque lors de sa fermeture et se rouvre légèrement :</p> <p>► Immédiatement après le blocage, tirez de nouveau la touche , située sur l'unité de commande au plafonnier, jusqu'au point de résistance et maintenez-la tirée jusqu'à ce que le toit soit fermé. Le toit ouvrant est fermé avec une plus grande force.</p> <p>Si le toit ouvrant se bloque une nouvelle fois lors de sa fermeture et se rouvre légèrement :</p> <p>► Immédiatement après le blocage, tirez de nouveau la touche , située sur l'unité de commande au plafonnier, jusqu'au point de résistance et maintenez-la tirée jusqu'à ce que le toit soit fermé. Le toit ouvrant se ferme sans protection anticoincement.</p>

Informations utiles	118
Position assise correcte du conducteur	118
Sièges	119
Volant	121
Rétroviseurs	122
Fonction Mémoires	122

Informations utiles

- i Cette notice d'utilisation décrit tous les modèles ainsi que l'ensemble des équipements de série et optionnels qui étaient disponibles pour votre véhicule au moment de la clôture de la rédaction de cette notice d'utilisation. Des divergences sont possibles selon les pays. Notez que votre véhicule n'est pas obligatoirement équipé de toutes les fonctions décrites. Cela vaut également pour les fonctions et systèmes importants pour la sécurité.
- i Lisez les informations sur les ateliers qualifiés (▷ page 35).

Position assise correcte du conducteur

⚠ ATTENTION

Pendant la marche, vous risquez de perdre le contrôle du véhicule si vous

- réglez le siège du conducteur, les appuie-tête, le volant ou le rétroviseur
- bouclez votre ceinture de sécurité

Il y a risque d'accident.

Réglez le siège du conducteur, les appuie-tête, le volant ou le rétroviseur et bouclez votre ceinture de sécurité avant de démarrez le moteur.



P91 40-3330-31

- ▶ Lors du réglage du siège, tenez compte des consignes de sécurité (▷ page 119).

- ▶ Vérifiez que le réglage du siège ③ est correct.

Réglage électrique des sièges
(▷ page 120)

Lors du réglage des sièges, veillez à ce que

- vous soyez le plus éloigné possible de l'air-bag frontal du conducteur
- vous adoptiez une position assise droite et normale
- vous puissiez boucler votre ceinture de sécurité correctement
- le dossier de votre siège se trouve presque à la verticale
- l'inclinaison de l'assise du siège soit réglée de manière à obtenir un léger soutien au niveau des cuisses
- vous puissiez enfoncer aisément les pédales
- ▶ Vérifiez que le réglage de l'appuie-tête est correct.

Ce faisant, veillez à ce que l'appuie-tête soit réglé de manière à ce que votre tête soit soutenue à hauteur des yeux et repose au centre de l'appuie-tête.

- ▶ Lors du réglage du volant, respectez les consignes de sécurité (▷ page 121).
- ▶ Vérifiez que le réglage du volant ① est correct.

Réglage électrique du volant
(▷ page 122)

Lors du réglage du volant, veillez à ce que

- vos bras soient légèrement pliés lorsque vous tenez le volant
- vos jambes puissent bouger librement
- vous puissiez voir parfaitement tous les affichages sur le combiné d'instruments
- ▶ Respectez les consignes de sécurité relatives aux ceintures de sécurité (▷ page 66).
- ▶ Vérifiez que la ceinture de sécurité ② est bouclée correctement (▷ page 68).

La ceinture de sécurité doit

- bien s'appliquer sur le corps
- passer sur l'épaule
- passer, au niveau des hanches, dans le pli de l'aîne
- ▶ Avant de démarrer, réglez les rétroviseurs intérieur et extérieurs de manière à avoir une bonne vue d'ensemble de la circulation (▷ page 122).
- ▶ **Véhicules équipés de la fonction Mémoires:** enregistrez les réglages du siège, du volant et des rétroviseurs extérieurs avec la fonction Mémoires (▷ page 122).

Sièges

Consignes de sécurité importantes

ATTENTION

Si des enfants règlent les sièges, ils risquent de se coincer, notamment s'ils sont sans surveillance. Il y a risque de blessure.

Lorsque vous quittez le véhicule, prenez toujours la clé avec vous et verrouillez le véhicule. Ne laissez jamais des enfants sans surveillance à l'intérieur du véhicule.

ATTENTION

Pendant la marche, vous risquez de perdre le contrôle du véhicule si vous

- réglez le siège du conducteur, les appuie-tête, le volant ou le rétroviseur
- bouclez votre ceinture de sécurité

Il y a risque d'accident.

Réglez le siège du conducteur, les appuie-tête, le volant ou le rétroviseur et bouclez votre ceinture de sécurité avant de démarrez le moteur.

ATTENTION

Si vous ne faites pas attention lorsque vous réglez la hauteur du siège, vous risquez de vous coincer et de vous blesser ou de coincer et de blesser d'autres occupants du véhicule. Les enfants notamment peuvent actionner par mégarde les touches de réglage électrique des sièges et se coincer. Il y a risque de blessure.

Veillez à ne pas glisser vos mains ou une autre partie du corps sous la tringlerie du système de réglage lors du déplacement du siège.

ATTENTION

Lorsque vous réglez un siège, vous ou un occupant du véhicule risquez de vous coincer, par exemple au niveau de la glissière du siège. Il y a risque de blessure.

Lorsque vous réglez un siège, assurez-vous que personne ne se trouve dans l'espace de manœuvre du siège et ne se coince une partie du corps.

ATTENTION

Si les appuie-tête ne sont pas posés et réglés correctement, ils ne sont pas en mesure d'apporter la protection prévue. Il y a un risque de blessure accru au niveau de la tête et de la nuque, par exemple en cas d'accident ou de freinage brutal!

Roulez toujours avec les appuie-tête posés. Avant de prendre la route, veillez pour chaque occupant du véhicule à ce que la tête soit

soutenue à hauteur des yeux et repose au centre de l'appuie-tête.

ATTENTION

Si le dossier du siège ne se trouve pas presque à la verticale, la ceinture de sécurité ne peut pas offrir la protection prévue. En cas de freinage brutal ou d'accident, vous risquez alors de glisser sous la ceinture de sécurité et de vous blesser, par exemple au niveau du bas-ventre ou du cou. Il y a un risque de blessure accru, voire danger de mort.

Réglez le siège correctement avant de prendre la route. Veillez toujours à ce que le dossier du siège se trouve presque à la verticale et à ce que la partie supérieure de la ceinture de sécurité passe sur le milieu de l'épaule.

! Pour éviter d'endommager les sièges et le chauffage des sièges, tenez compte des remarques suivantes :

- Veillez à ne pas renverser de liquides sur les sièges. Si quelque chose venait néanmoins à se répandre sur les sièges, séchez-les aussi rapidement que possible.
- Si les housses sont mouillées ou humides, ne mettez pas le chauffage des sièges en marche. Ne vous servez pas non plus du chauffage des sièges pour sécher les sièges.
- Nettoyez les housses conformément aux recommandations qui figurent dans le chapitre « Entretien de l'intérieur du véhicule ».
- Ne transportez pas de charges lourdes sur les sièges. Ne posez pas non plus d'objets pointus sur les assises (cou-teaux, clous ou outils, par exemple). Dans la mesure du possible, utilisez les sièges uniquement pour le transport des personnes.
- En cas d'utilisation du chauffage des sièges, ne couvrez pas les sièges avec des matériaux isolants (couvertures, manteaux, sacs, housses de protection, siè-

ges-enfants ou rehausses de siège, par exemple).

! Avant de remettre les sièges en position de marche, assurez-vous que le plancher devant et derrière les sièges n'est pas encombré par des objets. Les sièges et/ou les objets risquent d'être endommagés.

i Les appuie-tête des sièges avant sont équipés du système NECK-PRO (> page 64). C'est pourquoi les appuie-tête des sièges avant ne peuvent pas être déposés.

Véhicules non équipés d'une banquette arrière fractionnable : les appuie-tête des sièges arrière ne peuvent pas être déposés. Pour de plus amples informations, adressez-vous à un atelier qualifié.

Informations figurant dans la notice d'utilisation numérique

Vous trouverez dans la notice d'utilisation numérique des informations sur les thèmes suivants :

- Réglage des sièges
- Réglage des appuie-tête
- Réglage des sièges multicontours actifs
- Réglage du soutien lombaire à 4 réglages
- Banquette rabattable dans le compartiment de chargement (Station Wagon)
- Mise en marche et arrêt du chauffage des sièges
- Mise en marche et arrêt de la ventilation des sièges

Mise en marche et arrêt du chauffage des sièges

Mise en marche et arrêt

ATTENTION

Si vous enclenchez plusieurs fois de suite le chauffage des sièges, l'assise et les coussins du dossier risquent de devenir très chauds.

Dans le cas des personnes qui ont une sensibilité réduite à la chaleur ou qui ont une capacité de réaction limitée aux températures élevées, cela peut avoir des effets sur la santé, voire provoquer des lésions similaires à des brûlures. Il y a risque de blessure.

Par conséquent, n'enclenchez pas le chauffage des sièges plusieurs fois de suite.

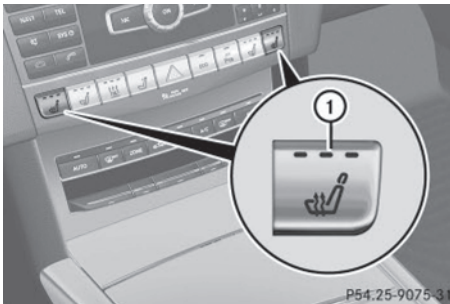

Siège du conducteur et siège du passager

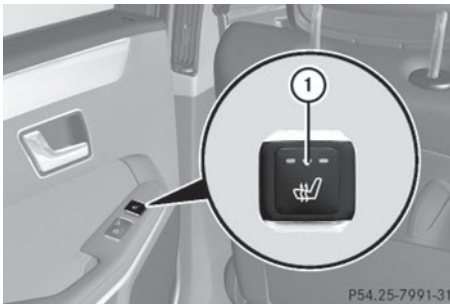

Sièges arrière (uniquement pour le Canada)

Les 3 voyants rouges incorporés à la touche indiquent le niveau de chauffage sélectionné.

Siège du conducteur et siège du passager : le chauffage passe automatiquement du niveau **3** au niveau **2** au bout de 8 minutes environ.

Sièges arrière : le chauffage passe automatiquement du niveau **3** au niveau **2** au bout de 5 minutes environ.

Le chauffage passe automatiquement du niveau **2** au niveau **1** au bout de 10 minutes environ.

Sur le niveau **1**, le chauffage s'arrête automatiquement au bout de 20 minutes environ.

► Tournez la clé en position **1** ou **2** dans le contacteur d'allumage (▷ page 141).

► **Mise en marche :** appuyez sur la touche **1** autant de fois qu'il est nécessaire pour sélectionner le niveau de chauffage souhaité.

► **Arrêt :** appuyez sur la touche **1** autant de fois qu'il est nécessaire pour que tous les voyants soient éteints.

i Lorsque la tension de la batterie est trop basse, il se peut que le chauffage des sièges s'arrête.

Problèmes relatifs au chauffage des sièges

Vous trouverez de plus amples informations dans la notice d'utilisation numérique.

Volant

Consignes de sécurité importantes

⚠ ATTENTION

Pendant la marche, vous risquez de perdre le contrôle du véhicule si vous

- réglez le siège du conducteur, les appuie-tête, le volant ou le rétroviseur
- bouclez votre ceinture de sécurité

Il y a risque d'accident.

Réglez le siège du conducteur, les appuie-tête, le volant ou le rétroviseur et bouclez votre ceinture de sécurité avant de démarrez le moteur.

⚠ ATTENTION

Si des enfants règlent le volant, ils risquent de se coincer. Il y a risque de blessure.

Lorsque vous quittez le véhicule, prenez toujours la clé avec vous et verrouillez le véhicule. Ne laissez jamais des enfants sans surveillance à l'intérieur du véhicule.

Informations figurant dans la notice d'utilisation numérique

Vous trouverez dans la notice d'utilisation numérique des informations sur les thèmes suivants :

- Réglage du volant
- Chauffage du volant
- Aide à la montée et à la descente

Rétroviseurs

Vous trouverez dans la notice d'utilisation numérique des informations sur les thèmes suivants :

- Rétroviseur intérieur
- Rétroviseurs extérieurs
- Rétroviseurs à commutation jour/nuit automatique
- Position « marche arrière » du rétroviseur extérieur côté passager

Fonction Mémoires

Vous trouverez dans la notice d'utilisation numérique des informations sur les thèmes suivants :

- Mémorisation des réglages
- Rappel des réglages mémorisés

Informations utiles	124
Eclairage extérieur	124
Eclairage intérieur	127
Remplacement des ampoules	128
Essuie-glaces	130

Informations utiles

i Cette notice d'utilisation décrit tous les modèles ainsi que l'ensemble des équipements de série et optionnels qui étaient disponibles pour votre véhicule au moment de la clôture de la rédaction de cette notice d'utilisation. Des divergences sont possibles selon les pays. Notez que votre véhicule n'est pas obligatoirement équipé de toutes les fonctions décrites. Cela vaut également pour les fonctions et systèmes importants pour la sécurité.

i Lisez les informations sur les ateliers qualifiés (▷ page 35).

Eclairage extérieur

Remarques générales

Pour des raisons de sécurité, Mercedes-Benz vous recommande de rouler également avec l'éclairage allumé pendant la journée. Votre véhicule est équipé à cet effet d'un éclairage de jour spécial. Sur les véhicules destinés à certains pays, la commande de l'éclairage extérieur du véhicule peut différer en fonction de dispositions légales diverses ou pour des raisons de convenance.

Si vous souhaitez rouler sans éclairage extérieur pendant la journée, désactivez la fonction « Eclairage de jour » dans l'ordinateur de bord (▷ page 194).

Voyages à l'étranger

Feux de croisement symétriques

Vous devez passer à des feux de croisement symétriques dans les pays où le côté de circulation diffère de celui du pays d'immatriculation. Grâce à cette mesure, les usagers circulant en sens inverse ne seront pas éblouis. Lorsque les feux sont réglés en position symétrique, le bord de la voie n'est plus éclairé si loin et si haut.

Faites régler les projecteurs avant de franchir la frontière d'un de ces pays, le plus près possible de la frontière, par un atelier qualifié.

Feux de croisement asymétriques

Une fois entré dans le pays, faites régler les projecteurs sur la position asymétrique par un atelier qualifié, et ce, le plus près possible de la frontière.

Informations figurant dans la notice d'utilisation numérique

Vous trouverez dans la notice d'utilisation numérique des informations sur les thèmes suivants :

- Feux de détresse
- Désembuage des projecteurs à l'intérieur

Réglage de l'éclairage extérieur

Possibilités de réglage

Vous pouvez régler l'éclairage extérieur à l'aide





- du commutateur d'éclairage
- du commodo (▷ page 125)
- de l'ordinateur de bord (▷ page 194)

Commutateur d'éclairage

Utilisation



- 1** Feux de stationnement gauches
2 Feux de stationnement droits

- 3  Feux de position, éclairage de la plaque d'immatriculation et éclairage des instruments
- 4  AUTO Eclairage extérieur automatique commandé par le capteur de luminosité
- 5  Feux de croisement/feux de route
- 6  Feu antibrouillard arrière

Si vous entendez un signal d'alerte lorsque vous quittez le véhicule, cela peut signifier que l'éclairage est allumé.

- ▶ Tournez le commutateur d'éclairage sur  AUTO.

L'éclairage extérieur (à l'exception des feux de position/feux de stationnement) s'éteint automatiquement lorsque

- vous retirez la clé du contacteur d'allumage
- vous ouvrez la porte du conducteur alors que la clé se trouve en position **0** dans le contacteur d'allumage

Informations figurant dans la notice d'utilisation numérique

Vous trouverez dans la notice d'utilisation numérique des informations sur les thèmes suivants :

- Eclairage extérieur automatique
- Eclairage de jour
- Feux de croisement
- Feu antibrouillard arrière
- Feux de position
- Feux de stationnement

Commodo

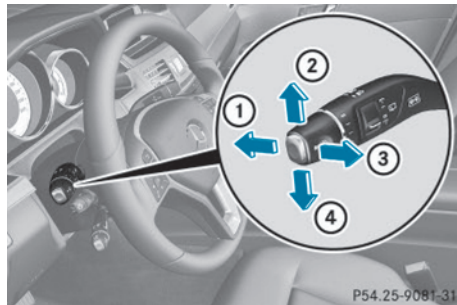

- ① Feux de route
- ② Clignotants droits
- ③ Appel de phares
- ④ Clignotants gauches

Vous trouverez dans la notice d'utilisation numérique des informations sur les thèmes suivants :

- Clignotants
- Feux de route
- Appel de phares

Eclairage d'intersection



L'éclairage d'intersection augmente considérablement l'angle d'éclairage de la portion de route dans laquelle le véhicule s'engage et permet ainsi de mieux repérer les virages serrés, par exemple. Il peut uniquement être activé lorsque les feux de croisement sont allumés.

Actif :

- Si vous allumez les clignotants ou tournez le volant alors que vous roulez à moins de 25 mph (40 km/h).
- Si vous tournez le volant entre 25 mph (40 km/h) et 45 mph (70 km/h).

Inactif : dès que vous roulez à plus de 25 mph (40 km/h), que vous éteignez les clignotants ou que vous ramenez les roues en ligne droite.

L'éclairage d'intersection peut encore rester allumé pendant 3 minutes au maximum, mais s'éteint ensuite automatiquement.

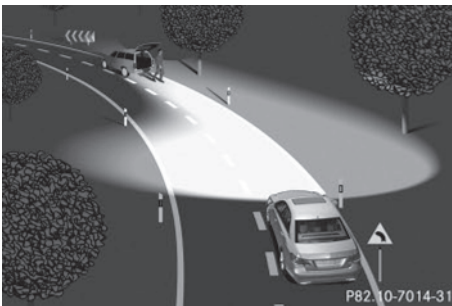
Eclairage actif dans les virages

Dans le cas de l'éclairage actif dans les virages, les projecteurs suivent les mouvements de braquage. Les zones importantes continuent d'être éclairées pendant la marche. Piétons, cyclistes et animaux peuvent ainsi être repérés plus tôt.

Actif : lorsque l'éclairage est allumé.

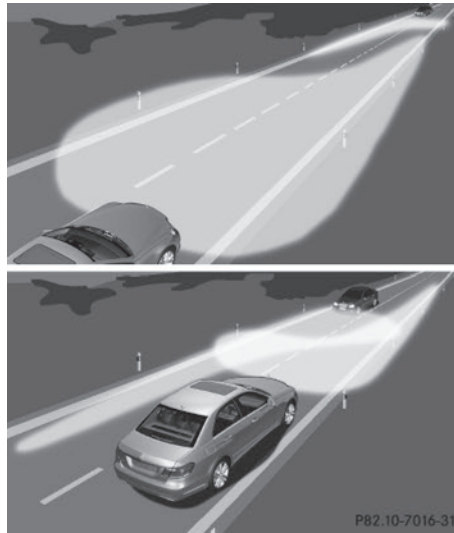
Assistant adaptatif des feux de route**Remarques générales**

Cette fonction vous permet de commuter automatiquement entre les feux de croisement et les feux de route. Le système détecte l'éclairage des véhicules qui arrivent en sens inverse ou qui vous précèdent et passe alors des feux de route aux feux de croisement.

Le système adapte automatiquement le site des feux de croisement en fonction de la distance par rapport aux autres véhicules. Lorsque le système ne détecte plus aucun autre véhicule, il passe de nouveau aux feux de route.

Le capteur optique du système se trouve derrière le pare-brise, au niveau de l'unité de commande au plafonnier.

Consignes de sécurité importantes

ATTENTION

L'assistant adaptatif des feux de route ne tient pas compte des usagers

- qui n'ont pas d'éclairage propre, tels que les piétons
- dont l'éclairage est faible, tels que les cyclistes
- dont l'éclairage est masqué, par une glissière de sécurité, par exemple

Dans de très rares cas, l'assistant adaptatif des feux de route peut ne pas détecter ou détecter trop tard les usagers équipés d'un éclairage propre. Les feux de route automatiques ne sont alors pas désactivés (ou activés) dans ces situations ou dans des situation similaires. Il y a risque d'accident.

Soyez toujours attentif aux conditions de circulation et éteignez les feux de route à temps.

L'assistant adaptatif des feux de route ne peut pas tenir compte des conditions routières et météorologiques ni des conditions de circulation. L'assistant adaptatif des feux de route est uniquement un système d'aide. Vous êtes responsable de l'éclairage correct du véhicule en fonction de la luminosité et des conditions de visibilité ambiantes ainsi que des conditions de circulation.

La détection peut notamment être limitée

- lorsque les conditions de visibilité sont mauvaises (en cas de brouillard, de forte pluie ou de chutes de neige, par exemple)
- lorsque les capteurs sont encrassés ou masqués

Activation et désactivation de l'assistant adaptatif des feux de route

- ▶ **Activation :** tournez le commutateur d'éclairage sur **AUTO**.
- ▶ Actionnez le commodo dans le sens de la flèche ① au-delà du point de résistance. Lorsque le capteur de luminosité allume les feux de croisement dans l'obscurité, le

voyant  qui se trouve sur le visuel multifonction s'allume.



Lorsque vous roulez à plus de 16 mph (25 km/h) environ :

Le site des projecteurs est réglé automatiquement en fonction de la distance par rapport aux autres usagers.

Lorsque vous roulez à plus de 19 mph (30 km/h) environ et qu'aucun autre usager n'est détecté :

Les feux de route s'allument automatiquement. Le voyant  qui se trouve sur le combiné d'instruments s'allume également.

Dès que vous roulez à moins de 16 mph (25 km/h) environ ou lorsque d'autres usagers sont détectés ou que la route est suffisamment éclairée :

Les feux de route s'éteignent automatiquement. Le voyant  qui se trouve sur le combiné d'instruments s'éteint. Le voyant  qui se trouve sur le visuel multifonction reste allumé.

- ▶ **Désactivation :** tirez le commodo pour le ramener dans sa position initiale ou tournez le commutateur d'éclairage sur une autre position.

Le voyant  qui se trouve sur le combiné d'instruments s'éteint.

Eclairage intérieur

Vous trouverez une vue d'ensemble de l'éclairage intérieur et de l'unité de commande au plafonnier dans la section « Du premier coup d'œil ».

Vous trouverez dans la notice d'utilisation numérique des informations sur les thèmes suivants :

- Commande automatique de l'éclairage intérieur
- Commande manuelle de l'éclairage intérieur
- Eclairage de secours actif en cas d'accident

Remplacement des ampoules

Consignes de sécurité importantes

ATTENTION

Les ampoules, feux et fiches peuvent devenir brûlants pendant leur utilisation. Lorsque vous remplacez une ampoule, vous risquez de vous brûler au contact de ces composants. Il y a risque de blessure.

Laissez ces composants refroidir avant de remplacer une ampoule.

Véhicules équipés de projecteurs LED statiques :

N'utilisez pas d'ampoules tombées à terre ou dont le verre est rayé.

L'ampoule risque d'éclater lorsque

- vous la touchez
- elle est très chaude
- vous la laissez tomber
- vous la rayez ou la fêlez

Ne montez les ampoules que dans des feux hermétiques adaptés. Utilisez uniquement des ampoules de rechange de même type et de la tension requise.

Les taches sur le verre des ampoules diminuent leur durée de vie. Ne saisissez pas l'ampoule à mains nues. Si nécessaire, nettoyez l'ampoule avec de l'alcool lorsqu'elle est froide et essuyez-la avec un chiffon non pelucheux.

Protégez les ampoules de l'humidité lorsqu'elles sont allumées. Ne mettez pas les ampoules en contact avec un liquide.

Ne remplacez que les ampoules indiquées (> page 128). Faites remplacer les ampoules que vous ne pouvez pas remplacer vous-même par un atelier qualifié.

Si vous avez besoin d'aide pour le remplacement des ampoules, adressez-vous à un atelier qualifié.

Si l'ampoule neuve ne s'allume pas non plus, rendez-vous dans un atelier qualifié.

L'éclairage et la signalisation jouent un rôle essentiel dans la sécurité du véhicule. Veillez par conséquent à ce que toutes les ampoules soient toujours en bon état. Faites contrôler régulièrement le réglage des projecteurs.

Véhicules équipés de projecteurs tout LED :

Les blocs optiques avant et arrière de votre véhicule sont équipés de lampes LED. Ne remplacez pas vous-même les lampes de votre véhicule. Adressez-vous à un atelier qualifié disposant des connaissances et de l'outillage nécessaires pour mener les travaux requis à bien.

Les blocs optiques jouent un rôle essentiel dans la sécurité du véhicule. Veillez par conséquent à ce que toutes les ampoules soient toujours en bon état. Faites contrôler régulièrement le réglage des projecteurs.

Vue d'ensemble du remplacement des ampoules - types d'ampoules

Vous pouvez remplacer les ampoules des feux suivants. Vous trouverez les indications relatives aux types d'ampoules dans la légende.

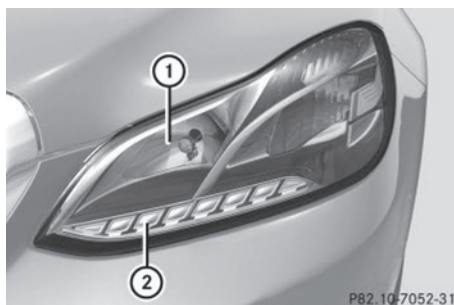

Projecteur LED statique

- ① Feu de route: H7 55 W
- ② Clignotant: PSY 24 W

Remplacement des ampoules avant

Feux de route (projecteurs LED statiques)

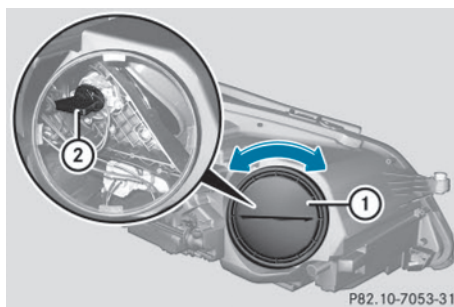

- ▶ Eteignez le système d'éclairage.
- ▶ Ouvrez le capot.
- ▶ Tournez le couvercle ① dans le sens inverse des aiguilles d'une montre, puis enlevez-le.
- ▶ Saisissez la douille ② par l'extension, puis tournez-la dans le sens inverse des aiguilles d'une montre pour la retirer.
- ▶ Retirez l'ampoule de la douille ②.
- ▶ Mettez l'ampoule neuve en place dans la douille ②.

- ▶ Mettez la douille ② en place et tournez-la dans le sens des aiguilles d'une montre.
- ▶ Mettez le couvercle ① en place et tournez-le dans le sens des aiguilles d'une montre.

Clignotants (projecteurs LED statiques)

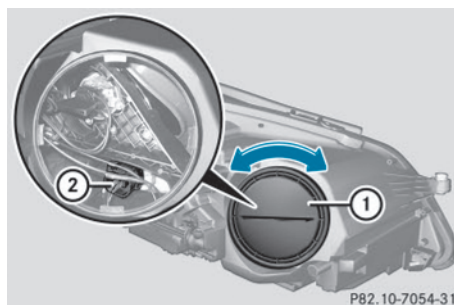

- ▶ Eteignez le système d'éclairage.
- ▶ Ouvrez le capot.
- ▶ Tournez le couvercle ① dans le sens inverse des aiguilles d'une montre, puis enlevez-le.
- ▶ Tournez la douille ② dans le sens inverse des aiguilles d'une montre, puis enlevez-la.
- ▶ Retirez l'ampoule de la douille ②.
- ▶ Mettez l'ampoule neuve en place dans la douille ②.
- ▶ Mettez la douille ② en place et tournez-la dans le sens des aiguilles d'une montre.
- ▶ Mettez le couvercle ① en place et tournez-le dans le sens des aiguilles d'une montre.

Essuie-glaces

Mise en marche et arrêt des essuie-glaces

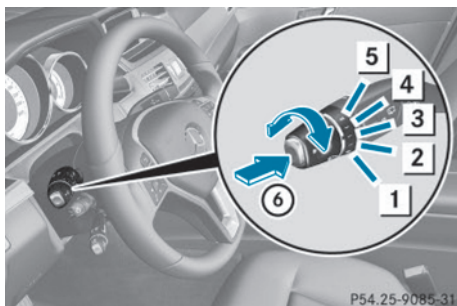

Commodo

- 1 0 Arrêt
- 2 ... Balayage intermittent lent (faible sensibilité du capteur de pluie)
- 3 Balayage intermittent rapide (sensibilité élevée du capteur de pluie)
- 4 — Balayage continu lent
- 5 ≡ Balayage continu rapide
- 6 Balayage unique / balayage avec amenée d'eau

Les vitres ne sont plus nettoyées correctement lorsque les balais d'essuie-glace sont usés. Dès lors, vous n'êtes plus en mesure d'évaluer les conditions de circulation.

Mise en marche et arrêt de l'essuie-glace arrière

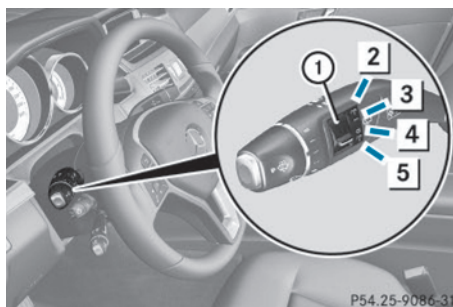

Commodo

- ① Contacteur
- 2 Balayage avec amenée d'eau
- 3 | Mise en marche du balayage intermittent
- 4 0 Arrêt du balayage intermittent
- 5 Balayage avec amenée d'eau

- ▶ Tournez la clé en position 1 ou 2 dans le contacteur d'allumage.
- ▶ Tournez le commutateur ① intégré au commodo sur la position correspondante. Un symbole apparaît sur le combiné d'instruments lorsque l'essuie-glace arrière est en marche.

Remplacement des balais d'essuie-glace

Consignes de sécurité importantes

⚠ ATTENTION

Si les essuie-glaces se mettent en marche lors du remplacement des balais d'essuie-glace, vous risquez d'être coincé par le bras d'essuie-glace. Il y a risque de blessure.

Veillez à toujours arrêter les essuie-glaces et couper le contact avant de remplacer les balais d'essuie-glace.

- ❗ Saisissez les essuie-glaces uniquement par la fixation qui se trouve sur le bras

d'essuie-glace afin de ne pas endommager les balais d'essuie-glace.

! N'ouvrez en aucun cas le capot/hayon tant qu'un bras d'essuie-glace est écarté du pare-brise/de la lunette arrière.

Ne rabattez en aucun cas le bras d'essuie-glace sur le pare-brise/la lunette arrière tant qu'un balai d'essuie-glace n'est pas monté.

Tenez le bras d'essuie-glace lorsque vous remplacez le balai d'essuie-glace. Si vous relâchez le bras d'essuie-glace alors qu'aucun balai d'essuie-glace n'est monté et qu'il retombe sur le pare-brise/la lunette arrière, la vitre peut être endommagée par le choc.

Mercedes-Benz vous recommande de confier le changement des balais d'essuie-glace à un atelier qualifié.

En fonction de l'équipement, il existe 2 versions de balais d'essuie-glace, dont la pose et la dépose s'effectuent différemment. Vérifiez à l'aide des graphiques de quel balai d'essuie-glace est doté votre véhicule.

Remplacement des balais d'essuie-glace (version 1)

Dépose des balais d'essuie-glace

- ▶ Retirez la clé du contacteur d'allumage ou ramenez-la en position **0** (KEYLESS-GO).
- ▶ Ecartez le bras d'essuie-glace du pare-brise.
- ▶ Mettez le balai en travers.

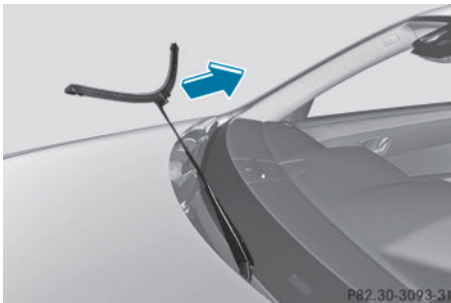

- ▶ Dégagez le balai d'essuie-glace de la tige de fixation qui se trouve sur le bras en le tirant dans le sens de la flèche.

Pose des balais d'essuie-glace

- ▶ Insérez le balai neuf dans la tige de fixation qui se trouve sur le bras d'essuie-glace dans le sens opposé à celui de la flèche. Veillez à ce que le balai d'essuie-glace soit complètement inséré dans la tige de fixation qui se trouve sur le bras d'essuie-glace.
- ▶ Faites pivoter le balai pour qu'il soit parallèle au bras d'essuie-glace.
- ▶ Rabattez le bras d'essuie-glace sur le pare-brise.

Remplacement des balais d'essuie-glace (version 2)

Dépose des balais d'essuie-glace

- ▶ Retirez la clé du contacteur d'allumage ou ramenez-la en position **0** (KEYLESS-GO).
- ▶ Ecartez le bras d'essuie-glace du pare-brise.

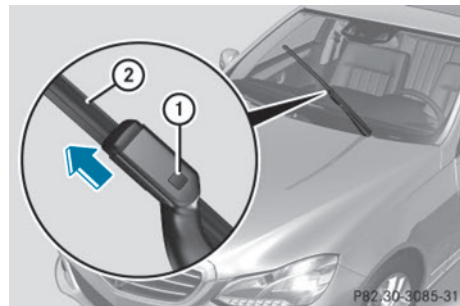

- ▶ Appuyez fermement sur le bouton de déverrouillage ① et dégagez le balai d'essuie-glace ② du bras en le tirant par le haut dans le sens de la flèche.

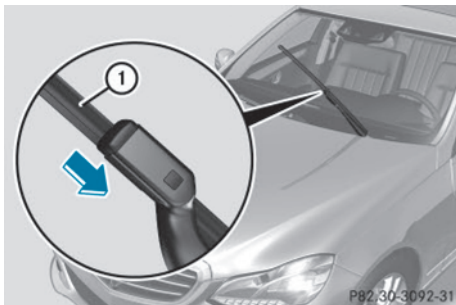
Pose des balais d'essuie-glace

- ▶ Mettez le balai neuf ① en place dans le support qui se trouve sur le bras et insérez-le dans le sens de la flèche. Le balai d'essuie-glace s'encliquette de manière audible.
- ▶ Vérifiez que le balai est bien fixé.
- ▶ Rabattez le bras d'essuie-glace sur le pare-brise.

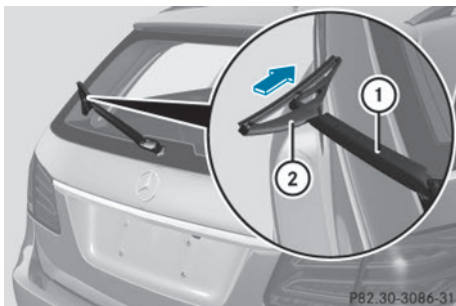
Remplacement du balai d'essuie-glace arrière**Dépose du balai d'essuie-glace**

- ▶ Retirez la clé du contacteur d'allumage.
- ▶ Écartez le bras d'essuie-glace ① de la lunette arrière.
- ▶ Placez le balai d'essuie-glace ② de manière à ce qu'il soit perpendiculaire au bras ①.

- ▶ Tenez le bras d'essuie-glace ① et poussez le balai ② dans le sens de la flèche jusqu'à ce qu'il se décroche du bras.
- ▶ Déposez le balai d'essuie-glace ②.

Pose du balai d'essuie-glace

- ▶ Placez le balai neuf ② sur le bras d'essuie-glace ①.
- ▶ Tenez le bras d'essuie-glace ① et poussez le balai ② dans le sens opposé à celui de la flèche jusqu'à encliquetage.
- ▶ Vérifiez que le balai ② est bien fixé.
- ▶ Placez le balai ② de manière à ce qu'il soit parallèle au bras d'essuie-glace ①.
- ▶ Rabattez le bras d'essuie-glace ① sur la lunette arrière.

Problèmes relatifs aux essuie-glaces

Vous trouverez de plus amples informations dans la notice d'utilisation numérique.

Informations utiles	134
Vue d'ensemble des systèmes de climatisation	134
Commande des systèmes de climatisation	137

Informations utiles

- i** Cette notice d'utilisation décrit tous les modèles ainsi que l'ensemble des équipements de série et optionnels qui étaient disponibles pour votre véhicule au moment de la clôture de la rédaction de cette notice d'utilisation. Des divergences sont possibles selon les pays. Notez que votre véhicule n'est pas obligatoirement équipé de toutes les fonctions décrites. Cela vaut également pour les fonctions et systèmes importants pour la sécurité.
- i** Lisez les informations sur les ateliers qualifiés (▷ page 35).

Vue d'ensemble des systèmes de climatisation

Consignes de sécurité importantes

Veillez respecter les réglages recommandés qui sont décrits dans les pages suivantes. Sinon, les vitres risquent de se couvrir de buée.

Pour que les vitres ne se couvrent pas de buée,

- n'arrêtez que brièvement la climatisation
- ne mettez le recyclage d'air en marche que pour une courte durée
- activez la fonction de refroidissement avec déshumidification de l'air
- activez si nécessaire la fonction de dégivrage du pare-brise pour une courte durée

Le système de climatisation régule la température ainsi que l'humidité de l'air dans l'habitacle et filtre l'air.

La climatisation est opérationnelle uniquement lorsque le moteur tourne. Elle fonctionne de manière optimale uniquement si les vitres latérales et le toit sont fermés.

La fonction d'utilisation de la chaleur résiduelle peut uniquement être activée et désactivée lorsque le contact est coupé (voir la

rubrique « Chaleur résiduelle » dans la notice d'utilisation numérique).

- i** Par temps chaud, ventilez le véhicule pendant un court instant, par exemple avec l'ouverture confort (voir la rubrique « Ouverture confort » dans la notice d'utilisation numérique). Cela accélère le refroidissement et la température souhaitée dans l'habitacle sera ainsi atteinte plus rapidement.
- i** Le filtre intégré retient la plus grande partie des particules de poussière et de suie et la totalité du pollen des fleurs. Il permet en outre de réduire les substances polluantes gazeuses contenues dans l'air et les odeurs. L'encrassement du filtre réduit la quantité d'air pouvant ventiler l'habitacle. Tenez compte de l'intervalle de remplacement du filtre qui est spécifié dans le carnet de maintenance. Etant donné que cet intervalle dépend des conditions environnementales (forte pollution de l'air, par exemple), il peut être plus court que celui spécifié dans le carnet de maintenance.
- i** Il se peut que la fonction d'utilisation de la chaleur résiduelle s'active automatiquement une heure après que vous avez retiré la clé du contacteur d'allumage. Le véhicule est alors ventilé pendant 30 minutes pour permettre au climatiseur automatique de sécher.

Unité de commande du climatiseur automatique THERMATIC 2 zones

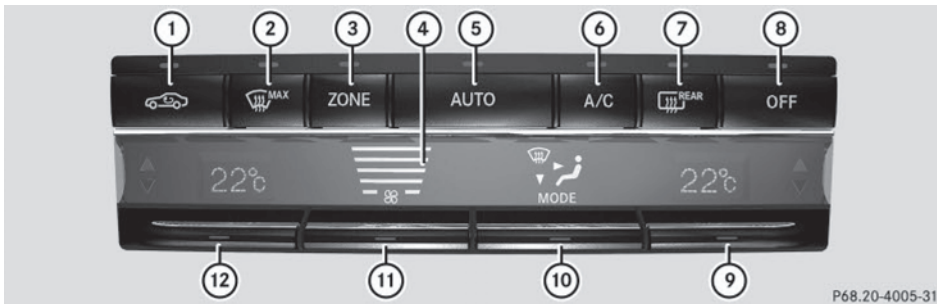

P68.20-4005-31

Uniquement pour le Canada

- ① Mise en marche et arrêt du recyclage d'air
- ② Dégivrage du pare-brise
- ③ Activation et désactivation de la fonction ZONE
- ④ Visuel
- ⑤ Régulation automatique de la climatisation
- ⑥ Mise en marche et arrêt du refroidissement avec déshumidification de l'air
- ⑦ Mise en marche et arrêt du chauffage de la lunette arrière
- ⑧ Mise en marche et arrêt de la climatisation
- ⑨ Réglage de la température, côté droit
- ⑩ Réglage de la répartition d'air
- ⑪ Réglage du débit d'air
- ⑫ Réglage de la température, côté gauche

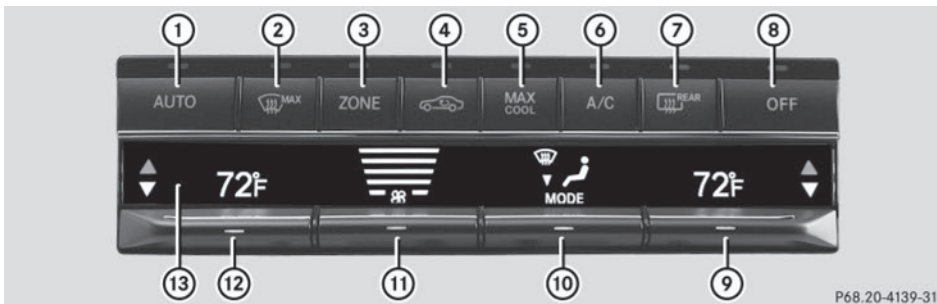

P68.20-4139-31

Uniquement pour les Etats-Unis

- ① Régulation automatique de la climatisation
- ② Dégivrage du pare-brise
- ③ Activation et désactivation de la fonction ZONE
- ④ Mise en marche et arrêt du recyclage d'air
- ⑤ Mise en marche et arrêt du refroidissement maximal MAX COOL
- ⑥ Mise en marche et arrêt du refroidissement avec déshumidification de l'air

- ⑦ Mise en marche et arrêt du chauffage de la lunette arrière
- ⑧ Mise en marche et arrêt de la climatisation
- ⑨ Réglage de la température, côté droit
- ⑩ Réglage de la répartition d'air
- ⑪ Réglage du débit d'air
- ⑫ Réglage de la température, côté gauche
- ⑬ Visuel

Unité de commande du climatiseur automatique THERMOTRONIC 3 zones

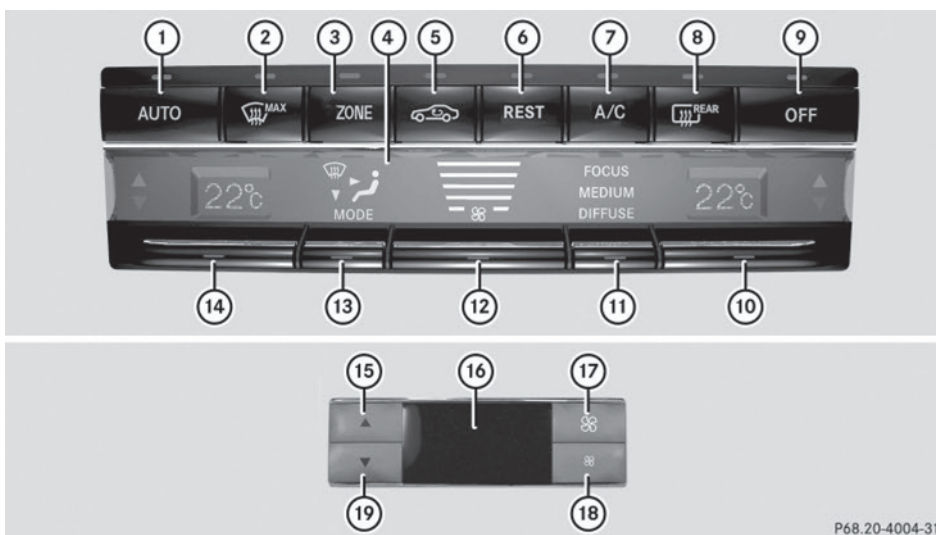

Uniquement pour le Canada

Unité de commande avant

- ① Régulation automatique de la climatisation
- ② Dégivrage du pare-brise
- ③ Activation et désactivation de la fonction ZONE
- ④ Visuel
- ⑤ Mise en marche et arrêt du recyclage d'air
- ⑥ Mise en marche et arrêt du système d'utilisation de la chaleur résiduelle
- ⑦ Mise en marche et arrêt du refroidissement avec déshumidification de l'air
- ⑧ Mise en marche et arrêt du chauffage de la lunette arrière
- ⑨ Mise en marche et arrêt de la climatisation
- ⑩ Réglage de la température, côté droit
- ⑪ Réglage du mode de régulation de la climatisation
- ⑫ Réglage du débit d'air

- ⑬ Réglage de la répartition d'air
- ⑭ Réglage de la température, côté gauche

Unité de commande arrière

- ⑮ Augmentation de la température
- ⑯ Visuel
- ⑰ Augmentation du débit d'air
- ⑱ Diminution du débit d'air
- ⑲ Diminution de la température

Commande des systèmes de climatisation

Vous trouverez dans la notice d'utilisation numérique des informations sur les thèmes suivants :

- Mise en marche et arrêt de la climatisation
- Mise en marche et arrêt du refroidissement avec déshumidification de l'air
- Régulation automatique de la climatisation
- Réglage du mode de régulation de la climatisation
- Réglage de la température
- Réglage de la répartition d'air
- Réglage du débit d'air
- Activation et désactivation de la fonction ZONE
- Dégivrage du pare-brise
- Refroidissement maximal MAX COOL
- Desembuage des vitres
- Mise en marche et arrêt du chauffage de la lunette arrière
- Mise en marche et arrêt du recyclage d'air
- Mise en marche et arrêt du système d'utilisation de la chaleur résiduelle
- Réglage des buses de ventilation

Informations utiles	140
Consignes de rodage	140
Conduite	140
Boîte de vitesses automatique	147
Ravitaillement en carburant	149
Stationnement	156
Recommandations pour la conduite	157
Systèmes d'aide à la conduite	157

Informations utiles

- i** Cette notice d'utilisation décrit tous les modèles ainsi que l'ensemble des équipements de série et optionnels qui étaient disponibles pour votre véhicule au moment de la clôture de la rédaction de cette notice d'utilisation. Des divergences sont possibles selon les pays. Notez que votre véhicule n'est pas obligatoirement équipé de toutes les fonctions décrites. Cela vaut également pour les fonctions et systèmes importants pour la sécurité.
- i** Lisez les informations sur les ateliers qualifiés (▷ page 35).

Consignes de rodage

Consignes de sécurité importantes

Des garnitures et des disques de frein neufs ou de rechange ne permettent d'obtenir un effet de freinage optimal qu'après plusieurs centaines de kilomètres. Vous devez donc compenser l'effet de freinage réduit par une pression accrue sur la pédale de frein.

Les 1 000 premiers miles (1 500 km)

Plus vous ménagerez le moteur au début, plus vous serez satisfait de ses performances par la suite.

- Parcourez par conséquent les 1 000 premiers miles (1 500 km) en faisant varier la vitesse et le régime moteur.
- Pendant cette période, évitez de solliciter trop fortement le moteur, en roulant à pleins gaz par exemple.
- Changez de rapport à temps, au plus tard lorsque l'aiguille du compte-tours se situe entre les $\frac{2}{3}$ et la zone rouge de l'indicateur du compte-tours.
- N'enfoncez pas, si possible, la pédale d'accélérateur au-delà du point de résistance (kickdown).

A partir de 1 000 miles (1 500 km), vous pouvez rouler progressivement à pleine vitesse et à des régimes plus élevés.

Consignes de rodage complémentaires pour les véhicules AMG :

- Au cours des 1 000 premiers miles (1 500 km), ne roulez pas à plus de 85 mph (140 km/h).
- Ne faites tourner le moteur au régime maximal de 4 500 tr/min que brièvement.
- Changez de rapport à temps.

i Tenez également compte de ces consignes de rodage lorsque le moteur ou des éléments de la chaîne cinématique ont été remplacés.

i Respectez toujours les limitations de vitesse en vigueur.

Véhicules AMG avec différentiel autobloquant arrière

Votre véhicule est équipé d'un différentiel autobloquant sur l'essieu arrière. Effectuez une vidange d'huile au bout de 2 000 miles / 3 000 km (phase de rodage) afin de préserver le différentiel de l'essieu arrière. Cette vidange d'huile permet de prolonger la durée de vie du différentiel. Confiez la vidange d'huile à un atelier qualifié.

Conduite

Consignes de sécurité importantes

ATTENTION

Les objets éventuellement posés sur le plancher côté conducteur risquent d'entraver la course des pédales ou de bloquer une pédale si celle-ci est enfoncée. Cela compromet la sécurité de fonctionnement et la sécurité routière du véhicule. Il y a risque d'accident.

Rangez tous les objets en lieu sûr dans le véhicule afin d'éviter qu'ils ne se retrouvent sur le plancher côté conducteur. Fixez toujours les tapis de sol conformément aux pres-

criptions afin de ne pas entraver la course des pédales. N'utilisez pas de tapis de sol non fixés et ne superposez pas plusieurs tapis.

ATTENTION

L'utilisation des pédales peut être compromise si vous portez des chaussures inappropriées, par exemple

- des chaussures à semelle compensée
- des chaussures à talons hauts
- des pantoufles

Il y a risque d'accident.

Lorsque vous conduisez, portez toujours des chaussures appropriées afin de pouvoir utiliser les pédales en toute sécurité.

ATTENTION

Si vous coupez le contact pendant la marche, certaines fonctions importantes pour la sécurité ne seront pas disponibles ou ne le seront que de manière limitée. Cela peut concerner la direction assistée et l'assistance de freinage, par exemple. Vous devez alors fournir un effort beaucoup plus important pour diriger et freiner le véhicule. Il y a risque d'accident.

Ne coupez pas le contact pendant la marche.

ATTENTION

Si vous roulez alors que le frein de stationnement n'est pas complètement desserré, celui-ci risque de

- surchauffer et de provoquer un incendie
- ne plus assurer sa fonction de blocage

Il y a risque d'incendie et d'accident. Desserrez complètement le frein de stationnement avant de prendre la route.

! Faites chauffer le moteur rapidement et sollicitez sa pleine puissance uniquement lorsqu'il a atteint sa température de service.

Mettez la boîte de vitesses automatique sur la position de marche correspondante uniquement lorsque le véhicule est à l'arrêt.

Si vous démarrez le véhicule sur une route glissante, évitez de faire patiner les roues motrices. Vous risquez sinon d'endommager la chaîne cinématique.

! **Véhicules AMG:** lorsque la température de l'huile moteur est basse (inférieure à +20 °C/68 °F), le régime maximal est limité afin de protéger le moteur. Pour ménager le moteur et prévenir tout désagrément au niveau du confort, évitez de conduire à pleins gaz lorsque le moteur est froid.

Véhicules hybrides: lisez impérativement la notice d'utilisation complémentaire « HYBRID » qui fait partie intégrante de la documentation du véhicule. Sinon, vous risquez de ne pas être averti des dangers qui pourraient se présenter.

Positions de la clé

Clé

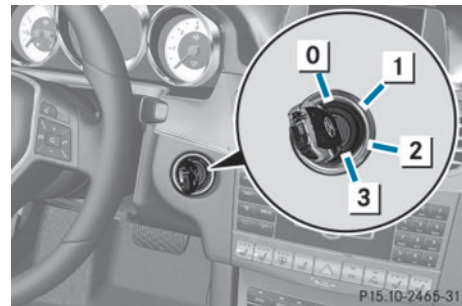

- 0** Retrait de la clé
(la boîte de vitesses doit se trouver sur P)
 - 1** Alimentation de certains consommateurs tels que les essuie-glace
 - 2** Contact (alimentation de tous les consommateurs) et position de marche
 - 3** Démarrage du moteur
- i** Si la clé ne correspond pas au véhicule, il est tout de même possible de la tourner dans le contacteur d'allumage. Dans ce cas, le contact n'est pas mis. Le moteur ne peut pas être démarré.

KEYLESS-GO

Remarques générales

- Ne posez pas la clé dotée de la fonction KEYLESS-GO à côté
 - d'appareils électroniques, tels qu'un téléphone portable ou une autre clé
 - d'objets métalliques, tels que des pièces de monnaie ou des films métalliques
- Ne posez pas la clé dotée de la fonction KEYLESS-GO dans des objets métalliques, tels qu'une valise en métal.

Cela risque de compromettre le fonctionnement du système KEYLESS-GO.

Les véhicules équipés de la fonction KEYLESS-GO sont dotés de clés avec fonction KEYLESS-GO intégrée et d'une touche de démarrage et d'arrêt amovible.

La touche de démarrage et d'arrêt doit se trouver dans le contacteur d'allumage et la clé à l'intérieur du véhicule.

Si vous appuyez sur la touche de démarrage et d'arrêt plusieurs fois de suite, les différentes positions de la clé dans le contacteur d'allumage sont simulées. Ce faisant, vous ne devez pas appuyer sur la pédale de frein.

Si vous appuyez sur la pédale de frein et pressez la touche de démarrage et d'arrêt, le moteur démarre immédiatement.

Vous pouvez retirer la touche de démarrage et d'arrêt du contacteur d'allumage. Vous pouvez alors introduire la clé dans le contacteur d'allumage.

- ❗ Vous n'avez pas besoin de retirer la touche de démarrage et d'arrêt du contacteur d'allumage lorsque vous quittez le véhicule. Prenez néanmoins toujours la clé avec vous lorsque vous quittez le véhicule. Tant que la clé se trouve à l'intérieur du véhicule,
 - le véhicule peut être démarré avec la touche de démarrage et d'arrêt et
 - l'équipement électrique peut être utilisé

Positions de la clé avec la fonction KEYLESS-GO

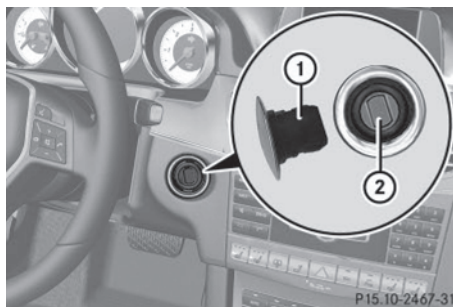

Tous les voyants du combiné d'instruments s'allument au moment où vous mettez le contact. Si un voyant ne s'éteint pas après le démarrage du moteur ou s'allume pendant la marche, voir (▷ page 208).

Tant que la touche de démarrage et d'arrêt ① n'a pas été actionnée, l'électronique de bord se trouve dans la position qui correspond à « clé retirée ».

► Introduisez la touche de démarrage et d'arrêt ① dans le contacteur d'allumage ②.

- ❗ Lorsque vous introduisez la touche de démarrage et d'arrêt ① dans le contacteur d'allumage ②, le système a besoin d'un temps de reconnaissance de 2 secondes. Vous pouvez ensuite utiliser la touche de démarrage et d'arrêt ①.

► **Etablissement de l'alimentation électrique :** appuyez 1 fois sur la touche de démarrage et d'arrêt ①.

L'alimentation électrique est établie. Vous pouvez mettre les essuie-glaces en marche, par exemple.

► **Mise du contact :** appuyez 2 fois sur la touche de démarrage et d'arrêt ①.

Le contact est mis.

- ❗ Le contact est coupé lorsque

- la porte du conducteur est ouverte et que
- vous appuyez 1 fois sur la touche de démarrage et d'arrêt ① à partir de cette position

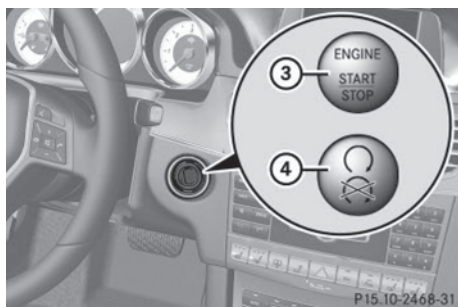

Touche de démarrage et d'arrêt

- ③ Uniquement pour les États-Unis
- ④ Uniquement pour le Canada

Démarrage du moteur

Consignes de sécurité importantes

ATTENTION

Si vous laissez des enfants sans surveillance à l'intérieur du véhicule, ils pourraient

- ouvrir les portes et mettre en danger d'autres personnes ou usagers
- descendre du véhicule et se faire renverser
- utiliser les équipements du véhicule et se coincer, par exemple

En outre, les enfants peuvent mettre le véhicule en mouvement, par exemple en

- desserrant le frein de stationnement
- désengageant la position de stationnement **P** (véhicules équipés d'une boîte de vitesses automatique)
- démarrant le moteur

Il y a risque d'accident et de blessure.

Lorsque vous quittez le véhicule, prenez toujours la clé avec vous et verrouillez le véhicule. Ne laissez jamais des enfants ni des animaux sans surveillance à l'intérieur du véhicule. Conservez la clé hors de portée des enfants.

ATTENTION

Les moteurs thermiques dégagent des gaz d'échappement toxiques, tels que du monoxyde de carbone. L'inhalation de ces gaz

entraîne des intoxications. Il y a danger de mort. Par conséquent, ne laissez jamais tourner le moteur dans un local fermé sans aération suffisante.

ATTENTION

Des matières inflammables dont la présence est due aux conditions environnementales ou à des animaux peuvent s'enflammer au contact des pièces chaudes du moteur ou du système d'échappement. Il y a risque d'incendie. Par conséquent, vérifiez régulièrement qu'aucun corps étranger inflammable ne se trouve dans le compartiment moteur ou au niveau du système d'échappement.

 N'appuyez pas sur la pédale d'accélérateur pendant le démarrage du moteur.

Remarques générales

 **Véhicules équipés d'un moteur à essence :** après un démarrage à froid, le catalyseur est préchauffé pendant une durée pouvant aller jusqu'à 30 secondes environ. Pendant ce temps, le bruit du moteur peut changer.

Boîte de vitesses automatique

- ▶ Mettez la boîte de vitesses sur **P**. L'indicateur de la boîte de vitesses sur le visuel multifonction indique **P**.
-  Vous pouvez également démarrer le moteur lorsque la boîte de vitesses se trouve sur **N**.

Processus de démarrage avec la clé

-  Pour démarrer le moteur avec la clé au lieu de la fonction KEYLESS-GO, retirez la touche de démarrage et d'arrêt du contacteur d'allumage.
- ▶ **Démarrage du moteur à essence :** tournez la clé en position **3** dans le contacteur

d'allumage (▷ page 141), puis relâchez-la dès que le moteur tourne.

- ▶ **Démarrage du moteur diesel:** tournez la clé en position **2** (▷ page 141) dans le contacteur d'allumage.

Le voyant de préchauffage  qui se trouve sur le combiné d'instruments s'allume.

- ▶ Lorsque le voyant de préchauffage  s'éteint, tournez la clé en position **3** (▷ page 141), puis relâchez-la dès que le moteur tourne.

- i** Lorsque le moteur est chaud, vous pouvez le démarrer sans préchauffage.

Processus de démarrage avec la fonction KEYLESS-GO

- i** La touche de démarrage et d'arrêt vous permet de démarrer votre véhicule manuellement, sans insérer la clé dans le contacteur d'allumage. La clé doit se trouver à l'intérieur du véhicule et la touche de démarrage et d'arrêt dans le contacteur d'allumage. Le démarrage manuel du moteur est indépendant du démarrage automatique du moteur avec la fonction ECO de démarrage et d'arrêt automatiques du moteur.
- ▶ Appuyez sur la pédale de frein et maintenez-la enfoncée.
- ▶ **Démarrage du moteur à essence:** appuyez 1 fois sur la touche de démarrage et d'arrêt (▷ page 142). Le moteur démarre.
- ▶ **Démarrage du moteur diesel:** appuyez 1 fois sur la touche de démarrage et d'arrêt (▷ page 142). Le moteur démarre une fois la phase de préchauffage terminée.
- i** Lorsque le moteur est chaud, le temps de préchauffage est raccourci.

Démarrage du véhicule

Boîte de vitesses automatique

ATTENTION

Si le moteur tourne à un régime supérieur au régime de ralenti et que vous passez dans la position **D** ou **R** de la boîte de vitesses, le véhicule peut accélérer par à-coups. Il y a risque d'accident.

Lorsque vous passez dans la position **D** ou **R** de la boîte de vitesses, appuyez toujours fermement sur la pédale de frein et n'accélérez pas en même temps.

- !** Si un signal d'alerte retentit et que le message **Desser.frein stationn.** apparaît sur le visuel multifonction, cela signifie que le frein de stationnement est encore serré. Desserrez le frein de stationnement.

- ▶ Appuyez sur la pédale de frein et maintenez-la enfoncée.
- ▶ Mettez la boîte de vitesses sur **D** ou sur **R**.
- ▶ Desserrez le frein de stationnement (voir la notice d'utilisation numérique).
- ▶ Relâchez la pédale de frein.
- ▶ Accélérez avec précaution.

- i** Vous ne pouvez faire passer la boîte de vitesses de la position **P** à la position souhaitée que si vous appuyez sur la pédale de frein. Seule cette opération permet de débloquer le verrou de stationnement. Si vous n'appuyez pas sur la pédale de frein, vous pourrez déplacer le levier sélecteur DIRECT SELECT, mais le verrou de stationnement restera activé.

- i** Le véhicule se verrouille automatiquement de manière centralisée une fois qu'il roule. Les boutons de condamnation des portes descendent. Vous pouvez cependant ouvrir les portes de l'intérieur à tout moment. Vous pouvez également désactiver le verrouillage automatique (▷ page 194) des portes.

- i** Après un démarrage à froid, la boîte de vitesses change de rapport à un régime plus élevé. Cela permet au catalyseur d'atteindre plus rapidement sa température de service.

Aide au démarrage en côte

L'aide au démarrage en côte facilite les démarrages en côte, en marche avant ou en marche arrière. Votre véhicule est maintenu à l'arrêt un court instant après que vous avez relâché la pédale de frein. Ainsi, vous disposez de suffisamment de temps pour passer à la pédale d'accélérateur et démarrer avant que le véhicule ne se mette à rouler.

ATTENTION

L'aide au démarrage en côte cesse après un court instant de freiner votre véhicule, qui peut alors se mettre à rouler. Il y a risque d'accident et de blessure.

Par conséquent, faites passer rapidement votre pied de la pédale de frein à la pédale d'accélérateur. Ne quittez jamais le véhicule lorsqu'il est immobilisé par l'aide au démarrage en côte.

- ▶ Retirez le pied de la pédale de frein. Votre véhicule est maintenu à l'arrêt pendant 1 seconde environ.
- ▶ Démarrez le véhicule.

L'aide au démarrage en côte n'est pas activée lorsque

- vous démarrez sur une route plane ou en descente
- la boîte de vitesses se trouve sur **N**
- le frein de stationnement est serré
- l'ESP® est en panne

Fonction ECO de démarrage et d'arrêt automatiques du moteur (tous les véhicules à l'exception du E 250 BlueTEC et du E 250 BlueTEC 4MATIC)

Introduction

Ce chapitre décrit la fonction ECO de démarrage et d'arrêt automatiques du moteur pour tous les véhicules, à l'exception du E 250 BlueTEC et du E 250 BlueTEC 4MATIC. Pour des informations sur la fonction ECO de démarrage et d'arrêt automatiques du moteur dans le cas du E 250 BlueTEC et du E 250 BlueTEC 4MATIC, voir (▷ page 147).

Dans certaines conditions, la fonction ECO de démarrage et d'arrêt automatiques du moteur coupe automatiquement le moteur lorsque le véhicule s'arrête.

Le véhicule redémarre par démarrage automatique du moteur. La fonction ECO de démarrage et d'arrêt automatiques du moteur vous aide ainsi à réduire la consommation de carburant et les émissions de gaz d'échappement de votre véhicule.

Consignes de sécurité importantes

ATTENTION

Si le moteur a été arrêté automatiquement et que vous descendez du véhicule, il est redémarré automatiquement. Le véhicule peut se mettre à rouler. Il y a risque d'accident et de blessure.

Avant de quitter le véhicule, coupez toujours le contact et immobilisez le véhicule pour qu'il ne puisse pas se mettre à rouler.

Remarques générales



① Affichage de la fonction ECO de démarrage et d'arrêt automatiques du moteur

i Véhicules hybrides : tenez compte des remarques relatives à la fonction ECO de démarrage et d'arrêt automatiques du moteur qui figurent dans la notice d'utilisation complémentaire « HYBRID ».

Si le symbole ECO **[ECO]** apparaît en vert sur le visuel multifonction, la fonction ECO de démarrage et d'arrêt automatiques du moteur arrête automatiquement le moteur lorsque vous arrêtez le véhicule.

La fonction ECO de démarrage et d'arrêt automatiques du moteur est activée à chaque fois que vous redémarrez le moteur avec la clé ou avec la touche de démarrage et d'arrêt.

Lorsque la fonction ECO de démarrage et d'arrêt automatiques du moteur a été désactivée manuellement (▷ page 146) ou est désactivée en raison d'un dysfonctionnement, le symbole ECO **[ECO]** n'est pas affiché.

Véhicules AMG : le message **Stop/Start active** ou **Stop/Start inactive** disparaît du menu AMG du visuel multifonction.

Véhicules AMG : la fonction ECO de démarrage et d'arrêt automatiques du moteur est disponible uniquement avec le programme de conduite **C**.

Informations figurant dans la notice d'utilisation numérique

Vous trouverez dans la notice d'utilisation numérique des informations sur les thèmes suivants :

- Arrêt automatique du moteur
- Démarrage automatique du moteur
- Désactivation et activation de la fonction ECO de démarrage et d'arrêt automatiques du moteur

Fonction ECO de démarrage et d'arrêt automatiques du moteur (E 250 BlueTEC et E 250 BlueTEC 4MATIC)

Introduction

Dans certaines conditions, la fonction ECO de démarrage et d'arrêt automatiques du moteur coupe automatiquement le moteur lorsque le véhicule s'arrête.

Le véhicule redémarre par démarrage automatique du moteur. La fonction ECO de démarrage et d'arrêt automatiques du moteur vous aide ainsi à réduire la consommation de carburant et les émissions de gaz d'échappement de votre véhicule.

Consignes de sécurité importantes

⚠ ATTENTION

Si le moteur a été arrêté automatiquement et que vous descendez du véhicule, il est redémarré automatiquement. Le véhicule peut se mettre à rouler. Il y a risque d'accident et de blessure.

Avant de quitter le véhicule, coupez toujours le contact et immobilisez le véhicule pour qu'il ne puisse pas se mettre à rouler.

Remarques générales



- ① Affichage de la fonction ECO de démarrage et d'arrêt automatiques du moteur

Lorsque le moteur a été arrêté automatiquement par la fonction ECO de démarrage et d'arrêt automatiques, le symbole ECO  apparaît sur le visuel multifonction.

La fonction ECO de démarrage et d'arrêt automatiques du moteur est activée à chaque fois que vous redémarrez le moteur avec la clé ou avec la touche de démarrage et d'arrêt.

Informations figurant dans la notice d'utilisation numérique

Vous trouverez dans la notice d'utilisation numérique des informations sur les thèmes suivants :

- Arrêt automatique du moteur
- Démarrage automatique du moteur
- Désactivation et activation de la fonction ECO de démarrage et d'arrêt automatiques du moteur

Problèmes relatifs au moteur

Vous trouverez de plus amples informations dans la notice d'utilisation numérique.



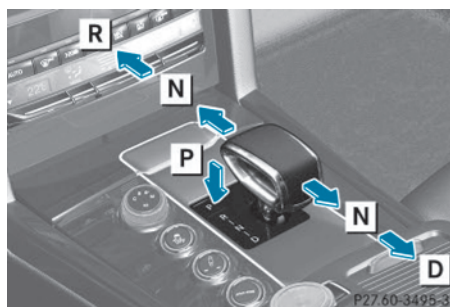

Boîte de vitesses automatique

Levier sélecteur

Vue d'ensemble de la commande de boîte de vitesses



Levier sélecteur - véhicules AMG équipés d'une touche P

-  Position de stationnement avec verrou de stationnement
-  Marche arrière
-  Point mort
-  Position de marche

Indicateur de la boîte de vitesses et indicateur du programme de conduite

Vous trouverez de plus amples informations dans la notice d'utilisation numérique.

Levier sélecteur DIRECT SELECT

Vue d'ensemble de la commande de boîte de vitesses

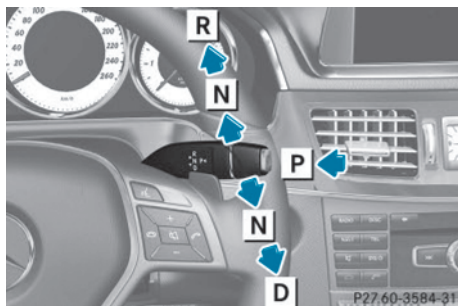

- P** Position de stationnement avec verrou de stationnement
- R** Marche arrière
- N** Point mort
- D** Position de marche

Le levier sélecteur DIRECT SELECT se trouve à droite sur la colonne de direction.

- i** Le levier sélecteur DIRECT SELECT revient toujours en position initiale. La position actuelle de la boîte de vitesses (**P**, **R**, **N** ou **D**) apparaît sur l'indicateur de la boîte de vitesses qui se trouve sur le visuel multifonction. Vous trouverez de plus amples informations dans la notice d'utilisation numérique.

Vous trouverez dans la notice d'utilisation numérique des informations sur les thèmes suivants :

- Indicateur de la boîte de vitesses et indicateur du programme de conduite
- Passage dans la position de stationnement **P**
- Passage dans la position de stationnement **P** (véhicules AMG)
- Engagement de la marche arrière **R**
- Passage au point mort **N**
- Engagement de la position de marche **D**

Informations figurant dans la notice d'utilisation numérique

Vous trouverez dans la notice d'utilisation numérique des informations sur les thèmes suivants :

- Consignes de sécurité importantes
- Positions de la boîte de vitesses
- Changement de rapport
- Recommandations pour la conduite
- Touche de sélection du programme
- Palettes de changement de rapport au volant
- Programme de conduite automatique
- Problèmes relatifs à la boîte de vitesses

Programme de conduite manuel (véhicules AMG)

Informations générales

Dans ce programme de conduite, vous pouvez changer de rapport en permanence en utilisant les palettes de changement de rapport au volant. La boîte de vitesses doit pour cela se trouver sur **D**.

- i** En plus du programme de conduite permanent **M**, vous disposez également du programme de conduite temporaire **M** (voir la notice d'utilisation numérique).

Activation du programme de conduite manuel

- Tournez le sélecteur du programme de conduite (▷ page 148) jusqu'à ce que **M** apparaisse sur le visuel multifonction. Le programme **M** est indiqué en rouge sur le sélecteur du programme de conduite.

Le programme de conduite manuel n'est disponible que sur les véhicules AMG.

Le programme de conduite manuel **M** se distingue des programmes de conduite **S** et **S+** en termes de dynamisme, de réactivité et de souplesse lors du passage des rapports.

Vous pouvez sélectionner le programme de conduite manuel **M** avec le sélecteur du programme de conduite. Avec le programme de conduite manuel **M**, vous pouvez changer vous-même de rapport en utilisant les palettes qui se trouvent sur le volant lorsque la boîte de vitesses se trouve sur **D**. Le rapport sélectionné, puis engagé apparaît sur le visuel multifonction.

Montée des rapports

❗ Lorsque le programme de conduite manuel **M** est sélectionné, la boîte de vitesses automatique ne monte pas automatiquement les rapports, même si le régime de coupure d'injection est atteint. Lorsque le moteur atteint le régime de coupure d'injection, l'arrivée d'essence est coupée pour éviter un sursrégime. Veuillez impérativement à ce que le régime moteur n'atteigne pas la plage rouge du tachymètre. Sinon, le moteur risque d'être endommagé.

- ▶ Tirez la palette droite qui se trouve sur le volant.
La boîte de vitesses automatique engage le rapport immédiatement supérieur.

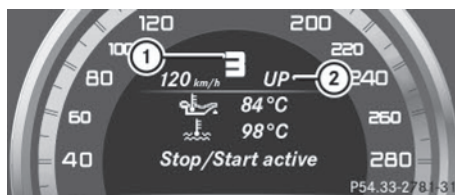

- ① Indicateur du rapport engagé
- ② Indicateur de montée des rapports

Avant que le régime moteur atteigne la zone rouge du compte-tours, un symbole vous invitant à monter les rapports apparaît sur le visuel multifonction.

Informations figurant dans la notice d'utilisation numérique

Vous trouverez dans la notice d'utilisation numérique des informations sur les thèmes suivants :

- Descente des rapports
- Kickdown
- Désactivation du programme de conduite manuel

Boîte de transfert

❗ Les tests de puissance doivent être effectués uniquement sur un banc d'essai à rouleaux pour véhicules à 2 essieux. Sinon, cela pourrait endommager le système de freinage ou la boîte de transfert. Prenez contact avec un atelier qualifié pour effectuer un test de puissance.

❗ Pour empêcher ESP d'intervenir, l'allumage doit être désactivé (clé SmartKey ou bouton marche/arrêt en position **0** ou **1**) si :

- le frein de stationnement est testé sur un dynamomètre de frein.
- le véhicule est remorqué avec seulement un essieu soulevé (non permis sur les véhicules avec 4MATIC).

Autrement, le système de frein pourrait être endommagé.

❗ Les véhicules équipés de la transmission intégrale 4MATIC ne doivent pas être remorqués avec l'essieu avant ou l'essieu arrière soulevé car cela entraîne des dommages au niveau de la boîte de vitesses.

Ce chapitre s'applique uniquement aux véhicules équipés d'une transmission intégrale permanente (4MATIC). Les 2 essieux, avant et arrière, sont toujours entraînés.

Ravitaillement en carburant

Consignes de sécurité importantes

⚠ ATTENTION

Les carburants sont facilement inflammables. Une manipulation incorrecte des carburants peut entraîner un risque d'incendie et d'explosion.

Évitez impérativement d'approcher un feu ou une flamme nue, de fumer ou de provoquer des étincelles. Arrêtez le moteur et le chauffage additionnel (si disponible) avant de ravitailler.

ATTENTION

Les carburants sont toxiques et dangereux pour la santé. Il y a risque de blessure. Évitez impérativement que du carburant n'entre en contact avec la peau, les yeux ou les vêtements ou qu'il ne soit ingéré. N'inhalez pas les vapeurs de carburant. Conservez les carburants hors de portée des enfants.

En cas de contact avec du carburant, tenez compte des remarques suivantes :

- En cas de contact avec la peau, rincez immédiatement le carburant avec de l'eau et du savon.
- Si le carburant est entré en contact avec les yeux, rincez immédiatement et soigneusement à l'eau claire. Consultez immédiatement un médecin.
- En cas d'ingestion, consultez immédiatement un médecin. Ne provoquez pas de vomissements.
- Changez immédiatement de vêtements s'ils ont été souillés par du carburant.

ATTENTION

L'accumulation d'électricité statique peut provoquer des étincelles et enflammer les vapeurs de carburant. Il y a risque d'incendie et d'explosion.

Touchez toujours la carrosserie du véhicule juste avant d'ouvrir le bouchon du réservoir ou de saisir le pistolet. Vous éliminez ainsi l'électricité statique éventuellement présente.

ATTENTION

Véhicules équipés d'un moteur diesel : Si vous mélangez de l'essence au gazole, le point d'inflammation du mélange est inférieur à celui du gazole pur. Lorsque le moteur

tourne, des composants du système d'échappement risquent de surchauffer sans que vous le remarquiez. Il y a risque d'incendie.

Ne ravitaillez jamais avec de l'essence. Ne mélangez jamais d'essence au gazole.

- ❗ Ne ravitaillez pas un véhicule équipé d'un moteur diesel avec de l'essence. Ne ravitaillez pas un véhicule équipé d'un moteur à essence avec du gazole. Ne mettez pas le contact si vous avez ravitaillé le véhicule par erreur avec un mauvais carburant. Sinon, celui-ci pourrait passer dans le système d'alimentation en carburant. De petites quantités du mauvais carburant suffisent pour endommager le système d'alimentation en carburant et le moteur. Les frais de réparation sont élevés. Prenez contact avec un atelier qualifié et faites vidanger entièrement le réservoir ainsi que les conduites de carburant.
- ❗ Si vous remplissez trop le réservoir de carburant, vous risquez d'endommager le système d'alimentation en carburant.
- ❗ Veillez à ne pas répandre de carburant sur les surfaces peintes. Sinon, vous risquez d'endommager la peinture.
- ❗ Si vous effectuez le ravitaillement à partir d'un jerrycan, utilisez un filtre. Sinon, des particules provenant du jerrycan peuvent boucher les conduites de carburant et/ou le système d'injection.

Ne remontez pas à bord du véhicule pendant le ravitaillement. Vous risqueriez de vous charger à nouveau en électricité statique.

Si vous remplissez trop le réservoir de carburant, du carburant peut gicler lorsque vous retirez le pistolet.

- ❗ Les véhicules polycarburants se reconnaissent à l'autocollant **Ethanol up to E85** qui se trouve à l'intérieur de la trappe du réservoir.

Pour de plus amples informations sur le carburant et la qualité du carburant, voir (> page 345).

Ravitaillement en carburant

Informations générales

Respectez les consignes de sécurité importantes (▷ page 149).

Lorsque vous ouvrez ou fermez le véhicule avec la clé ou avec la fonction KEYLESS-GO, la trappe du réservoir est automatiquement déverrouillée ou verrouillée.

La position du bouchon du réservoir est signalée sur le combiné d'instruments par le symbole . La flèche située à côté de la pompe indique le côté du véhicule.

Ouverture de la trappe du réservoir

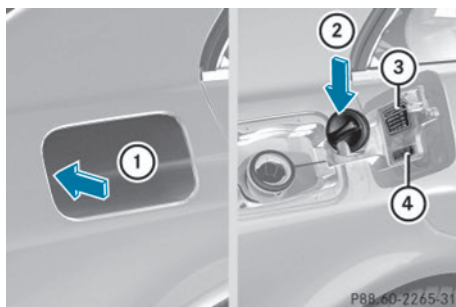

- ① Ouverture de la trappe du réservoir
 - ② Rangement du bouchon du réservoir
 - ③ Tableau des pressions de gonflage des pneus
 - ④ Type de carburant à utiliser
- ▶ Coupez le moteur.
 - ▶ Retirez la clé du contacteur d'allumage.
 - ▶ KEYLESS-GO : ouvrez la porte du conducteur. Cela correspond à « clé en position 0 » (« clé retirée »). Vous pouvez refermer la porte du conducteur.
 - ▶ Appuyez sur la trappe du réservoir (flèche ①). La trappe s'entrouvre.
 - ▶ Ouvrez complètement la trappe du réservoir.



- ▶ Tournez le bouchon dans le sens inverse des aiguilles d'une montre, puis retirez-le.
- ▶ **Berline** : placez le bouchon sur le support qui se trouve à l'intérieur de la trappe du réservoir ②.

ou

- ▶ **Station Wagon** : placez le bouchon à l'horizontale et introduisez-le par le haut dans les évidements situés sur le bras de charnière de la trappe du réservoir.
- ▶ Introduisez la tubulure de remplissage du pistolet entièrement dans le réservoir, accrochez-la et faites le plein.
- ▶ Remplissez le réservoir de carburant uniquement jusqu'à l'arrêt automatique du pistolet.

- ❗ Véhicules équipés d'un moteur diesel : le réservoir est conçu pour le ravitaillement aux pompes à gazole.
- ❗ Après le premier arrêt automatique du pistolet, n'ajoutez plus de carburant. Sinon, du carburant risque de s'écouler.

Fermeture de la trappe du réservoir

- ▶ Mettez le bouchon du réservoir en place sur le réservoir, puis tournez-le dans le sens des aiguilles d'une montre jusqu'à ce qu'il s'encliquette de manière audible.
- ▶ Pour fermer la trappe du réservoir, appuyez dessus jusqu'à ce qu'elle s'enclenche de manière audible.
- ❗ Refermez la trappe du réservoir avant de verrouiller le véhicule. Sinon, une tige de verrouillage du verrouillage centralisé empêche la fermeture de la trappe du réservoir.
- ❗ Si vous roulez avec le bouchon du réservoir ouvert, le voyant d'alerte de réserve de carburant  clignote. Un message apparaît sur le visuel multifonction (▷ page 195). En outre, le voyant d'alerte de diagnostic moteur  peut s'allumer (▷ page 208).

Pour de plus amples informations sur les voyants de contrôle et d'alerte qui se trouvent sur le combiné d'instruments, voir (▷ page 208).

- ▶ Tirez le dispositif de déverrouillage de secours ① dans le sens de la flèche.
- La trappe du réservoir est déverrouillée.
- ▶ Ouvrez la trappe du réservoir.

Déverrouillage de secours de la trappe du réservoir

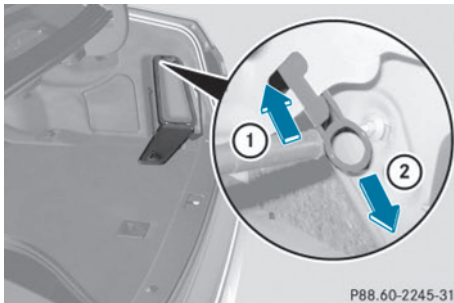

P88.60-2245-31

- ▶ **Berline :** ouvrez le coffre.
- ▶ Abaissez le filet à bagages.
- ▶ Ouvrez la garniture latérale droite.
- ▶ Décrochez le dispositif de déverrouillage de secours du support ①.
- ▶ Tirez le dispositif de déverrouillage de secours dans le sens de la flèche ②.
- La trappe du réservoir est déverrouillée.
- ▶ Ouvrez la trappe du réservoir.

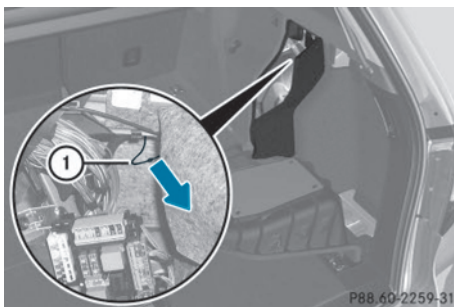

P88.60-2259-31

- ▶ **Station Wagon :** ouvrez le hayon.
- ▶ Ouvrez la garniture latérale droite.
- ▶ Abaissez la garniture.

Problèmes relatifs au carburant et au réservoir de carburant

Les problèmes pouvant compromettre la sécurité et les solutions préconisées sont décrits dans cette section. Vous trouverez une description d'autres problèmes et des solutions préconisées dans la notice d'utilisation numérique.

Problèmes	Causes et conséquences possibles et ► Solutions
Le véhicule perd du carburant.	<p>La conduite de carburant ou le réservoir sont défectueux.</p> <p> ATTENTION</p> <p>Il y a risque d'incendie et d'explosion.</p> <ul style="list-style-type: none"> ► Ramenez immédiatement la clé en position 0 dans le contacteur d'allumage, puis retirez-la (▷ page 141). ► Ne redémarrez le moteur en aucun cas! ► Prenez contact avec un atelier qualifié.

AdBlue® (véhicules BlueTEC uniquement)

Remarques importantes relatives à l'utilisation

Pour fonctionner correctement, le post-traitement des gaz d'échappement BlueTEC doit être utilisé avec de l'AdBlue® (agent réducteur). L'appoint d'AdBlue® est compris dans les travaux de maintenance. Dans des conditions de marche normales, un plein d'AdBlue® suffit jusqu'à l'échéance du prochain service de maintenance.

Lorsque le réservoir d'AdBlue® est presque vide, le message **Contrôler additifs cf. notice d'utilisation** apparaît sur le visuel multifonction.

Lorsque le niveau d'AdBlue® atteint le niveau minimal, le message **Démarrages restants: 16** apparaît sur le visuel multifonction.

Lorsque le message **Démarrages restants: 16** apparaît sur le visuel multifonction, vous pouvez démarrer le moteur encore 16 fois. Si vous ne faites pas le plein d'AdBlue®, vous ne pourrez ensuite **plus démarrer le moteur**.

- Ajoutez au moins 1 gal (3,8 l) d'AdBlue®.
- Mettez le contact pendant au moins 60 secondes.
- Démarrez le moteur.

 Vous pouvez également confier l'appoint d'AdBlue® à un atelier qualifié.

Pour faire l'appoint en dehors des échéances de maintenance, utilisez le flacon de remplissage d'AdBlue® prévu à cet effet. Renseignez-vous à ce sujet auprès d'un point de service Mercedes-Benz ou adressez-vous, le cas échéant, à Roadside Assistance (▷ page 32).

Lorsque la température extérieure est inférieure à 12 °F (-11 °C), le remplissage peut s'avérer difficile. Si l'AdBlue® est gelé et que le voyant d'alerte est allumé, il se peut que le remplissage ne soit pas possible. Garez le véhicule dans un endroit plus chaud, par exemple dans un garage, jusqu'à ce que l'AdBlue® soit de nouveau liquide. Le remplissage est alors de nouveau possible. Vous pouvez également confier le remplissage du réservoir d'AdBlue® à un atelier qualifié.

Pour de plus amples informations sur le post-traitement des gaz d'échappement BlueTEC et sur l'AdBlue®, adressez-vous à un point de service Mercedes-Benz.

Consignes de sécurité importantes sur le processus de remplissage

L'AdBlue® est un liquide soluble dans l'eau utilisé pour le post-traitement des gaz d'échappement de moteurs diesel. Il est

- non toxique
- incolore et inodore
- non inflammable

De faibles quantités de vapeurs d'ammoniaque risquent de s'échapper si vous ouvrez le réservoir d'AdBlue®.

Les vapeurs d'ammoniaque ont une odeur âcre et irritent surtout la peau, les muqueuses et les yeux. Elles peuvent entraîner des sensations de brûlure au niveau du nez, de la gorge et des yeux. Une toux irritative et des larmes sont possibles.

N'inhalez pas les vapeurs d'ammoniaque. Remplissez le réservoir d'AdBlue® uniquement dans un local bien ventilé.

Évitez que de l'AdBlue® n'entre en contact avec la peau, les yeux ou les vêtements ou qu'il ne soit ingéré. Conservez l'AdBlue® hors de portée des enfants.

En cas de contact avec de l'AdBlue®, tenez compte des remarques suivantes :

- En cas de contact avec la peau, rincez immédiatement les parties touchées par l'AdBlue® avec de l'eau et du savon.
- Si l'AdBlue® est entré en contact avec les yeux, rincez immédiatement et soigneusement à l'eau claire. Consultez immédiatement un médecin.
- En cas d'ingestion d'AdBlue®, rincez-vous immédiatement et soigneusement la bouche. Buvez beaucoup d'eau. Consultez immédiatement un médecin.
- Changez immédiatement de vêtements s'ils ont été souillés par de l'AdBlue®.

❗ Utilisez uniquement du DEF conforme à la norme ISO 22241. Ne mélangez pas d'additifs au DEF et ne diluez pas le DEF avec de l'eau. Cela risque de détruire le système

de post-traitement des gaz d'échappement BlueTEC.

❗ Si, lors du ravitaillement, du DEF est entré en contact avec des surfaces, rincez immédiatement avec de l'eau ou éliminez le DEF avec un chiffon humide et de l'eau froide. Si le DEF est déjà cristallisé, nettoyez-le avec une éponge et de l'eau froide. Les résidus de DEF cristallisent après un certain temps et encrassent les surfaces concernées.

❗ Le DEF n'est pas un additif pour carburant et ne doit pas être versé dans le réservoir de carburant. Si du DEF pénètre dans le réservoir de carburant, le moteur risque d'être endommagé.

❗ Vissez la bouteille de DEF sans forcer. Sinon, elle pourrait être endommagée.

L'orifice de remplissage d'AdBlue® se trouve sous le plancher du coffre.

- ▶ Coupez le contact.
- ▶ Ouvrez le coffre.
- ▶ Soulevez le plancher du coffre (▷ page 248).

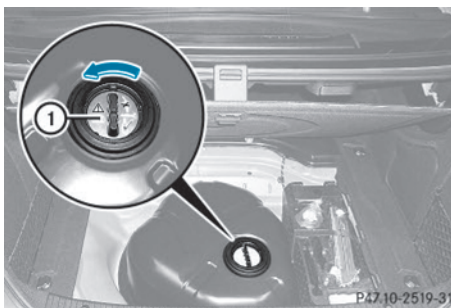

- ▶ Tournez le bouchon du réservoir d'AdBlue® ① dans le sens inverse des aiguilles d'une montre, puis retirez-le.

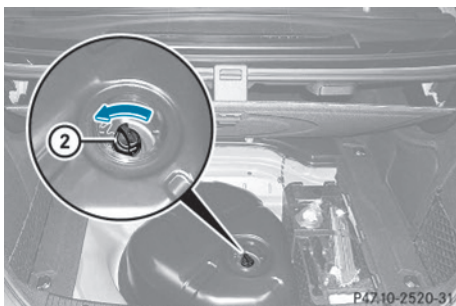

- ▶ Ouvrez le bouchon du réservoir d'AdBlue® ② en le tournant dans le sens inverse des aiguilles d'une montre. Le bouchon du réservoir ② est retenu par une sangle en plastique.

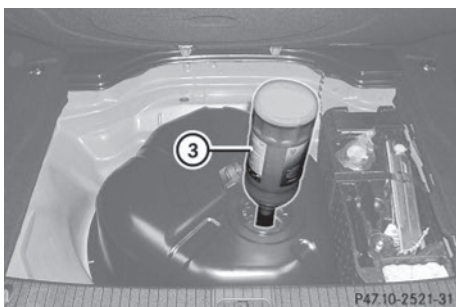

- ▶ Dévissez le capuchon du flacon de remplissage d'AdBlue® ③.
- ▶ Mettez le flacon d'AdBlue® ③ en place sur l'orifice de remplissage comme indiqué sur l'illustration, puis vissez-le à la main dans le sens des aiguilles d'une montre.
- ▶ Appuyez sur le haut du flacon d'AdBlue® ③. Le réservoir d'AdBlue® se remplit. Cela peut durer 1 minute.

i Pour faire l'appoint en dehors des échéances de maintenance, versez environ 1 gal (3,8 l) d'AdBlue® dans le réservoir. 1 gal d'AdBlue® (3,8 l) correspond à 2 flacons de remplissage d'AdBlue® environ. Faites ensuite contrôler le niveau d'AdBlue® par un atelier qualifié et faites faire le plein si nécessaire.

- ▶ Relâchez le flacon de remplissage d'AdBlue® ③. Dès que vous n'appuyez plus sur le flacon d'AdBlue® ③, le processus de remplissage est interrompu. Vous pouvez retirer le flacon d'AdBlue® ③, même s'il n'est que partiellement vidé.
- ▶ Retirez le flacon d'AdBlue® ③ en le tournant dans le sens inverse des aiguilles d'une montre.
- ▶ Mettez le bouchon du réservoir d'AdBlue® ② en place sur la tubulure de remplissage et tournez-le dans le sens des aiguilles d'une montre.

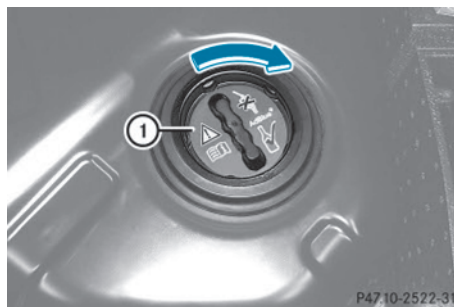

- ▶ Mettez le bouchon du réservoir d'AdBlue® ① en place comme indiqué sur l'illustration, puis tournez-le dans le sens des aiguilles d'une montre jusqu'en butée.
- ▶ Abaissez le plancher du coffre.
- ▶ Fermez le coffre.
- ▶ Roulez à plus de 10 mph (16 km/h). Le message **Contrôler additifs cf. notice d'utilisation** disparaît au bout de 1 minute environ.

i Si le message **Contrôler additifs cf. notice d'utilisation** reste affiché sur le visuel multifonction, versez un flacon d'AdBlue® supplémentaire.

Pour de plus amples informations sur l'AdBlue®, voir (▷ page 347).

Stationnement

Consignes de sécurité importantes

ATTENTION

Si des matières inflammables (des feuilles, de l'herbe ou des branches, par exemple) entrent en contact avec des pièces brûlantes du système d'échappement ou avec le flux des gaz d'échappement, elles peuvent s'enflammer. Il y a risque d'incendie.

Garez le véhicule de façon à ce qu'aucune matière inflammable n'entre en contact avec des pièces brûlantes du véhicule. Ne vous garez surtout pas sur des champs d'herbe sèche ou de chaume.

ATTENTION

Si vous coupez le contact pendant la marche, certaines fonctions importantes pour la sécurité ne seront pas disponibles ou ne le seront que de manière limitée. Cela peut concerner la direction assistée et l'assistance de freinage, par exemple. Vous devez alors fournir un effort beaucoup plus important pour diriger et freiner le véhicule. Il y a risque d'accident.

Ne coupez pas le contact pendant la marche.

ATTENTION

Si vous laissez des enfants sans surveillance à l'intérieur du véhicule, ils pourraient mettre le véhicule en mouvement, par exemple en

- desserrant le frein de stationnement
- désengageant la position de stationnement **P** (véhicules équipés d'une boîte de vitesses automatique)
- démarrant le moteur

Ils pourraient en outre utiliser les équipements du véhicule et se coincer. Il y a risque d'accident et de blessure.

Lorsque vous quittez le véhicule, prenez toujours la clé avec vous et verrouillez le véhicule. Ne laissez jamais des enfants sans surveillance à l'intérieur du véhicule.

 Immobilisez toujours correctement le véhicule pour qu'il ne puisse pas se mettre à rouler. Sinon, vous risquez d'endommager le véhicule ou la chaîne cinématique du véhicule.

Pour que le véhicule soit correctement immobilisé, il faut que

- le frein de stationnement soit serré
- la boîte de vitesses soit sur **P** et la clé retirée
- dans les montées ou les descentes, les roues avant soient braquées en direction du trottoir

Arrêt du moteur

Consignes de sécurité importantes

ATTENTION

Lorsque vous arrêtez le moteur, la boîte de vitesses passe au point mort **N**. Le véhicule peut se mettre à rouler. Il y a risque d'accident.

Après avoir arrêté le moteur, mettez la boîte de vitesses sur **P**. Le frein de stationnement vous permet d'immobiliser le véhicule à l'arrêt.

Informations figurant dans la notice d'utilisation numérique

Vous trouverez dans la notice d'utilisation numérique une description de la procédure d'arrêt du moteur dans le cas des véhicules équipés d'une boîte de vitesses automatique.

Frein de stationnement

Vous trouverez de plus amples informations dans la notice d'utilisation numérique.

Immobilisation du véhicule

Vous trouverez de plus amples informations dans la notice d'utilisation numérique.

Recommandations pour la conduite

Informations figurant dans la notice d'utilisation numérique

Vous trouverez dans la notice d'utilisation numérique des informations sur les thèmes suivants :

- Recommandations générales pour la conduite
- Affichage ECO
- Freinage
 - Consignes de sécurité importantes
 - Conduite en descente
 - Sollicitation des freins
 - Trajet sur route mouillée
 - Effet de freinage limité sur les routes salées
 - Maintenance des freins
 - Système de freinage haute performance et de freinage céramique AMG
- Conduite sur route mouillée
- Conduite en hiver

Systèmes d'aide à la conduite

Mercedes-Benz Intelligent Drive

Mercedes-Benz Intelligent Drive rassemble toute une série de systèmes innovants d'aide à la conduite et de sécurité qui permettent d'augmenter le confort du conducteur et de l'assister dans les situations critiques. Avec ces systèmes intelligents adaptés les uns aux autres, Mercedes-Benz pose de nouveaux jalons dans le domaine de la conduite autonome.

Mercedes-Benz Intelligent Drive regroupe tous les éléments de sécurité active et passive dans un système élaboré afin de tout mettre en œuvre pour la sécurité des occupants du véhicule ainsi que celle des autres usagers.

Pour de plus amples informations sur les systèmes de sécurité active, voir (> page 79).

TEMPOMAT

Remarques générales

Le TEMPOMAT maintient la vitesse du véhicule à la valeur que vous avez réglée. Il freine le véhicule automatiquement pour que la vitesse réglée ne soit pas dépassée. Dans les descentes longues et à forte déclivité, vous devez engager à temps un rapport inférieur, en particulier lorsque le véhicule est chargé. Vous exploitez ainsi l'effet de frein moteur. Ce faisant, vous délestez le système de freinage et évitez une surchauffe ainsi qu'une usure rapide des freins.

Activez le TEMPOMAT uniquement si vous pouvez rouler à vitesse constante pendant un certain temps. Vous pouvez régler n'importe quelle vitesse supérieure à 20 mph (30 km/h).

Consignes de sécurité importantes

Le TEMPOMAT n'est pas en mesure de diminuer le risque d'accident résultant d'une conduite inadaptée ni d'annuler les lois de la physique. Le TEMPOMAT ne peut pas tenir compte des conditions routières et météorologiques ni des conditions de circulation. Le TEMPOMAT est uniquement un système d'aide. C'est vous qui êtes responsable de la distance de sécurité, de la vitesse du véhicule, de l'opportunité de son freinage et du maintien de la voie.

N'utilisez pas le TEMPOMAT

- lorsque les conditions de circulation ne permettent pas de rouler à vitesse constante (circulation dense ou routes sinueuses, par exemple)
- sur route glissante. Les roues motrices peuvent perdre leur adhérence lors d'un freinage ou d'une accélération et votre véhicule risque de déraiper.
- lorsque les conditions de visibilité sont mauvaises (en cas de brouillard, de forte pluie ou de chutes de neige, par exemple)

En cas de changement de conducteur, attirez son attention sur la vitesse mémorisée.

ATTENTION

Si vous rappelez la vitesse mémorisée et que celle-ci diffère de la vitesse actuelle, le véhicule accélère ou freine. Si vous ne connaissez pas la vitesse mémorisée, le véhicule peut accélérer ou freiner de manière inopinée. Il y a risque d'accident.

Tenez compte des conditions de circulation avant de rappeler la vitesse mémorisée. Si vous ne connaissez pas la vitesse mémorisée, mémorisez de nouveau la vitesse souhaitée.

Manette du TEMPOMAT

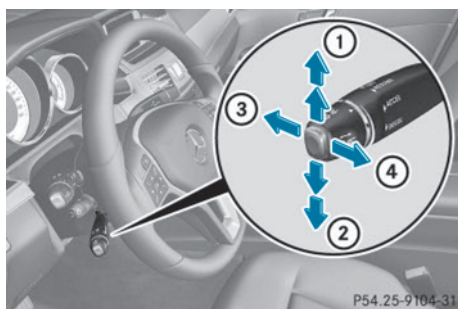

- ① Activation ou augmentation de la vitesse
- ② Activation ou réduction de la vitesse
- ③ Désactivation du TEMPOMAT
- ④ Activation avec la vitesse actuelle ou la dernière vitesse mémorisée

Lorsque vous activez le TEMPOMAT, la vitesse mémorisée apparaît pendant 5 secondes sur le visuel multifonction.

Informations figurant dans la notice d'utilisation numérique

Vous trouverez dans la notice d'utilisation numérique des informations sur les thèmes suivants :

- Conditions d'activation
- Mémorisation, maintien et rappel de la vitesse

- Réglage de la vitesse
- Désactivation du TEMPOMAT

DISTRONIC PLUS

Remarques générales

Le DISTRONIC PLUS régule la vitesse et vous aide de façon automatique à maintenir la distance de sécurité par rapport au véhicule qui précède. La détection des véhicules s'effectue à l'aide du système de capteurs radar. Le DISTRONIC PLUS freine le véhicule automatiquement pour que la vitesse réglée ne soit pas dépassée.

Dans les descentes longues et à forte déclivité, vous devez engager à temps un rapport inférieur. Tenez-en compte en particulier lorsque le véhicule est chargé. Vous exploitez ainsi l'effet de frein moteur. Ce faisant, vous délestez le système de freinage et évitez une surchauffe ainsi qu'une usure rapide des freins.

Si le DISTRONIC PLUS détecte un risque de collision, vous êtes averti par un signal optique et sonore. Sans votre intervention, le DISTRONIC PLUS ne peut pas empêcher une collision. Dans ce cas, un signal d'alerte périodique retentit et le voyant d'alerte de distance qui se trouve sur le combiné d'instruments s'allume. Freinez immédiatement afin d'augmenter la distance par rapport au véhicule qui précède ou évitez l'obstacle, dans la mesure où vous pouvez le faire sans danger.

Pour que le DISTRONIC PLUS puisse intervenir, le système de capteurs radar doit être opérationnel (voir « Système de capteurs radar » dans l'index alphabétique).

Le DISTRONIC PLUS fonctionne entre 0 mph (0 km/h) et 120 mph (200 km/h). N'utilisez pas le DISTRONIC PLUS sur une route dont la déclivité est importante (montée ou descente).

Le DISTRONIC PLUS émet des ondes radar et peut donc s'apparenter aux radars utilisés par

les autorités. En cas de questions, vous pouvez montrer le chapitre correspondant de la notice d'utilisation.

i Uniquement pour les Etats-Unis : cet appareil a été homologué par la FCC comme système radar pour véhicules automobiles. Le système de capteurs radar est conçu uniquement pour une utilisation avec les systèmes radar montés dans les voitures particulières. Le retrait de l'appareil ainsi que toute intervention ou modification sur celui-ci entraînent la déchéance de vos droits résultant de la garantie contractuelle et ne sont pas autorisés par la FCC. Ne procédez à aucune intervention sur l'appareil.

Les modifications non autorisées effectuées sur cet appareil peuvent entraîner le retrait de l'autorisation d'utilisation de l'appareil.

i Uniquement pour le Canada : cet appareil est conforme aux dispositions CNR 210 d'Industrie Canada. Son utilisation est soumise aux 2 conditions suivantes :

- 1) Cet appareil ne doit pas être une source de perturbations nuisibles.
- 2) Cet appareil doit pouvoir supporter les perturbations captées, notamment celles qui pourraient causer des fonctionnements indésirables.

Le retrait de l'appareil ainsi que toute intervention ou modification entraînent la déchéance des droits résultant de la garantie contractuelle et ne sont pas autorisés. Ne procédez à aucune intervention sur l'appareil.

Les modifications non autorisées effectuées sur cet appareil peuvent entraîner le retrait de l'autorisation d'utilisation de l'appareil.

Consignes de sécurité importantes

ATTENTION

Véhicules hybrides : lisez impérativement la notice d'utilisation complémentaire

« HYBRID ». Sinon, vous risquez de ne pas être averti des dangers qui pourraient se présenter.

ATTENTION

Le DISTRONIC PLUS ne tient pas compte

- des personnes et des animaux
- des obstacles fixes sur la chaussée (véhicules arrêtés ou en stationnement, par exemple)
- des véhicules qui circulent en sens inverse ou sur une voie transversale

Dans ces situations, le DISTRONIC PLUS ne peut donc pas vous avertir ni intervenir. Il y a risque d'accident.

Soyez toujours attentif aux conditions de circulation et prêt à freiner.

ATTENTION

Le DISTRONIC PLUS n'est pas toujours en mesure de détecter les autres usagers, ni d'analyser avec précision les situations complexes.

Dans ce cas, le DISTRONIC PLUS peut

- émettre une alerte à tort et alors freiner le véhicule
- ne pas vous avertir ou ne pas intervenir
- accélérer inopinément

Il y a risque d'accident.

Soyez toujours attentif à la conduite et prêt à freiner, notamment lorsque le DISTRONIC PLUS vous avertit.

ATTENTION

Le DISTRONIC PLUS freine votre véhicule avec une décélération pouvant atteindre 50 % de la décélération maximale possible. Si cette décélération n'est pas suffisante, le DISTRONIC PLUS vous avertit par un signal optique et sonore. Il y a risque d'accident.

Dans ce cas, freinez de vous-même, indépendamment du système, et essayez de contourner les obstacles.

❗ Lorsque le DISTRONIC PLUS ou la fonction HOLD sont activés, le véhicule freine automatiquement dans certaines situations. Pour éviter d'endommager le véhicule, désactivez le DISTRONIC PLUS et la fonction HOLD dans les situations suivantes ou similaires :

- en cas de remorquage
- lors du passage dans une station de lavage automatique

Le DISTRONIC PLUS n'est pas en mesure de diminuer le risque d'accident résultant d'une conduite inadaptée ni d'annuler les lois de la physique. Le DISTRONIC PLUS ne peut pas tenir compte des conditions routières et météorologiques ni des conditions de circulation. Le DISTRONIC PLUS est uniquement un système d'aide. C'est vous qui êtes responsable de la distance de sécurité, de la vitesse du véhicule, de l'opportunité de son freinage et du maintien de la voie.

N'utilisez pas le DISTRONIC PLUS

- lorsque les conditions de circulation ne permettent pas de rouler à vitesse constante (circulation dense ou routes sinueuses, par exemple)
- sur route glissante. Les roues motrices peuvent perdre leur adhérence lors d'un freinage ou d'une accélération et votre véhicule risque de dérapier.
- lorsque les conditions de visibilité sont mauvaises (en cas de brouillard, de forte pluie ou de chutes de neige, par exemple)

Il peut arriver que le DISTRONIC PLUS ne détecte pas les véhicules de largeur réduite, tels que les motos ou les véhicules qui suivent une trajectoire décalée.

La détection peut notamment être limitée

- lorsque les capteurs sont encrassés ou masqués
- en cas de chute de neige ou de forte pluie
- en cas de perturbation par d'autres sources radar
- en cas de forte réflexion radar, par exemple dans les parkings couverts

Si le DISTRONIC PLUS ne détecte plus le véhicule qui précède, il peut accélérer le véhicule de manière inopinée pour atteindre la vitesse mémorisée.

Cette vitesse peut

- être trop élevée si vous roulez sur une bretelle ou une voie de décélération
- être si élevée que vous doublez des véhicules roulant sur la voie de gauche alors que vous vous trouvez sur la voie de droite (pays avec circulation à droite)
- être si élevée que vous doublez des véhicules roulant sur la voie de droite alors que vous vous trouvez sur la voie de gauche (pays avec circulation à gauche)

En cas de changement de conducteur, attirez son attention sur la vitesse mémorisée.

Manette du TEMPOMAT

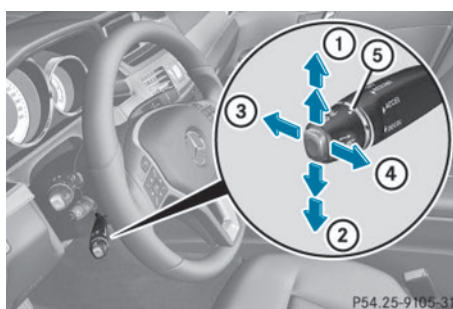

- ① Mémorisation de la vitesse actuelle ou d'une vitesse plus élevée
- ② Mémorisation de la vitesse actuelle ou d'une vitesse plus faible
- ③ Désactivation du DISTRONIC PLUS
- ④ Mémorisation de la vitesse actuelle ou rappel de la dernière vitesse mémorisée
- ⑤ Réglage de la distance de consigne

Activation du DISTRONIC PLUS

Conditions d'activation

Pour pouvoir activer le DISTRONIC PLUS, les conditions suivantes doivent être remplies :

- Le moteur doit tourner. Le cas échéant, il peut s'écouler jusqu'à 2 minutes après le démarrage du véhicule avant que le DISTRONIC PLUS soit opérationnel.
- Le frein de stationnement doit être desserré.
- L'ESP® doit être activé, mais ne doit pas intervenir.
- L'aide active au stationnement ne doit pas être activée.
- La boîte de vitesses doit se trouver sur **D**.
- La porte du conducteur doit être fermée lorsque vous passez de la position **P** à **D** ou bien vous devez avoir bouclé votre ceinture de sécurité.
- La porte du passager et les portes arrière doivent être fermées.
- Le véhicule ne doit pas dérapé.

Activation

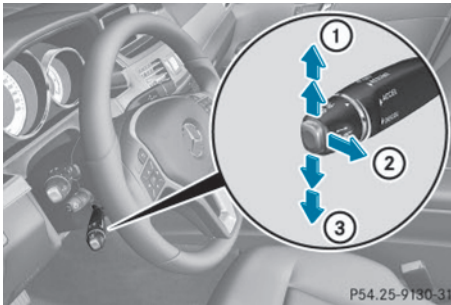

- ▶ Tirez brièvement la manette du TEMPOMAT vers vous ② ou actionnez-la vers le haut ① ou vers le bas ③. Le DISTRONIC PLUS est activé.
- ▶ Actionnez la manette du TEMPOMAT vers le haut ① ou vers le bas ③ autant de fois

qu'il est nécessaire pour que la vitesse souhaitée soit réglée.

- ▶ Retirez le pied de la pédale d'accélérateur. Votre véhicule adapte sa vitesse à celle du véhicule qui précède, sans dépasser la vitesse souhaitée et mémorisée.

Lorsque le véhicule qui vous précède est à l'arrêt, vous ne pouvez activer le DISTRONIC PLUS que si votre véhicule est également à l'arrêt.

- ❗ Si vous ne relâchez pas complètement la pédale d'accélérateur, le message **DISTRONIC PLUS inactif** apparaît sur le visuel multifonction. La distance par rapport à un véhicule plus lent qui précède ne sera pas maintenue. Le véhicule roule à la vitesse déterminée par la position de la pédale d'accélérateur.

Vous pouvez activer le DISTRONIC PLUS même lorsque le véhicule est à l'arrêt. La vitesse doit être réglée au minimum sur 18 mph (30 km/h).

- ▶ Tirez brièvement la manette du TEMPOMAT vers vous ③ ou actionnez-la vers le haut ① ou vers le bas ④. Le DISTRONIC PLUS est activé.

Activation avec la vitesse actuelle ou la dernière vitesse mémorisée

⚠ ATTENTION

Si vous rappelez la vitesse mémorisée et que celle-ci diffère de la vitesse actuelle, le véhicule accélère ou freine. Si vous ne connaissez pas la vitesse mémorisée, le véhicule peut accélérer ou freiner de manière inopinée. Il y a risque d'accident.

Tenez compte des conditions de circulation avant de rappeler la vitesse mémorisée. Si vous ne connaissez pas la vitesse mémorisée, mémorisez de nouveau la vitesse souhaitée.

- ▶ Tirez brièvement la manette du TEMPOMAT vers vous ④.
- ▶ Retirez le pied de la pédale d'accélérateur. Le DISTRONIC PLUS est activé et reprend la vitesse actuelle du véhicule s'il s'agit de la première activation ou régule la vitesse en fonction de la dernière valeur mémorisée.

Conduite avec le DISTRONIC PLUS

Démarrage et conduite

- ▶ **Si vous souhaitez démarrer avec le DISTRONIC PLUS:** retirez le pied de la pédale de frein.
- ▶ Tirez brièvement la manette du TEMPOMAT vers vous ③.

ou

- ▶ Appuyez brièvement sur la pédale d'accélérateur. Votre véhicule démarre et adapte sa vitesse à celle du véhicule qui précède. Si aucun véhicule qui précède n'est détecté, votre véhicule accélère pour atteindre la vitesse mémorisée.

i Le véhicule peut également se mettre à rouler lorsqu'il se trouve devant un obstacle non détecté ou qu'il est décalé par rapport à un autre véhicule. Le véhicule ne freine alors pas automatiquement. Il y a risque d'accident. Soyez toujours prêt à freiner.

Lorsqu'aucun véhicule ne vous précède, le DISTRONIC PLUS se comporte comme le TEMPOMAT.

Si le DISTRONIC PLUS constate que le véhicule qui précède roule plus lentement, il freine votre véhicule. Il maintient ainsi la distance à la valeur réglée.

Si le DISTRONIC PLUS constate que le véhicule qui précède roule plus vite, il accélère votre véhicule. Le véhicule accélère alors au maximum jusqu'à la vitesse mémorisée.

Sélection du programme de conduite

Si vous avez sélectionné le programme de conduite **S** (véhicules AMG: **S**, **S+** ou **M**), le DISTRONIC PLUS vous aide à adopter un style de conduite sportif (▷ page 148). L'accélération derrière un véhicule qui vous précède ou pour atteindre la vitesse mémorisée est alors sensiblement plus dynamique. Si vous avez sélectionné le programme de conduite **E** (véhicules AMG: **C**), le véhicule accélère plus doucement. Ce réglage est recommandé lorsque vous roulez dans les encombrements.

Changement de file

Si vous changez de file pour rouler sur la voie de dépassement, le DISTRONIC PLUS vous assiste lorsque

- vous roulez à plus de 45 mph (70 km/h)
- le DISTRONIC PLUS maintient la distance nécessaire par rapport au véhicule qui précède
- vous allumez les clignotants correspondants
- le DISTRONIC PLUS ne détecte à ce moment-là aucun risque de collision

Si ces conditions sont réunies, le véhicule accélère. Si le changement de file dure trop longtemps ou si la distance par rapport au véhicule qui précède devient insuffisante, le processus d'accélération est interrompu.

i Lors d'un changement de file, le DISTRONIC PLUS surveille la voie de gauche sur les véhicules avec direction à gauche et la voie de droite sur les véhicules avec direction à droite.

Arrêt du véhicule**⚠ ATTENTION**

Lorsque vous quittez le véhicule alors que celui-ci est freiné uniquement par le DISTRONIC PLUS, il peut se mettre à rouler si

- le système ou l'alimentation électrique présentent un défaut
- le DISTRONIC PLUS est désactivé avec la manette du TEMPOMAT, par exemple par un occupant ou de l'extérieur du véhicule
- une intervention est effectuée au niveau du système électrique dans le compartiment moteur ou au niveau de la batterie ou des fusibles
- vous débranchez la batterie
- la pédale d'accélérateur est actionnée, par exemple par un occupant du véhicule

Il y a risque d'accident.

Avant de quitter le véhicule, désactivez toujours le DISTRONIC PLUS et immobilisez le véhicule pour qu'il ne puisse pas se mettre à rouler.

Pour de plus amples informations sur la désactivation du DISTRONIC PLUS, voir (▷ page 163).

Si le DISTRONIC PLUS constate que le véhicule qui précède s'arrête, il freine votre véhicule jusqu'à l'arrêt.

Votre véhicule est maintenu à l'arrêt sans que vous ayez à appuyer sur la pédale de frein.

En fonction de la distance de consigne réglée, votre véhicule s'arrête à une distance appropriée du véhicule qui précède. La distance de consigne se règle avec la molette incorporée à la manette du TEMPOMAT.

La boîte de vitesses passe automatiquement sur **P** si le DISTRONIC PLUS est activé et si

- vous ouvrez la porte du conducteur et débouclez votre ceinture de sécurité
- vous arrêtez le moteur, sauf si celui-ci est arrêté par la fonction ECO de démarrage et d'arrêt automatiques du moteur

- un défaut survient dans le système
- l'alimentation électrique est insuffisante

Informations figurant dans la notice d'utilisation numérique

Vous trouverez dans la notice d'utilisation numérique des informations sur les thèmes suivants :

- Réglage de la vitesse
- Réglage de la distance de consigne
- Affichage du DISTRONIC PLUS sur le combiné d'instruments

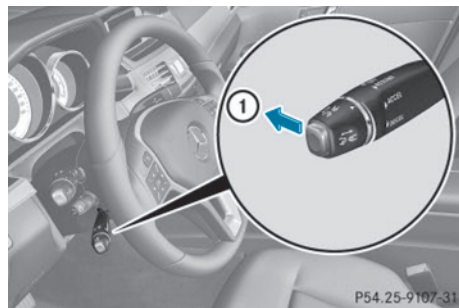
Désactivation du DISTRONIC PLUS

Vous pouvez désactiver le DISTRONIC PLUS de plusieurs façons :

- ▶ Actionnez brièvement la manette du TEMPOMAT vers l'avant ①.

ou

- ▶ Freinez, sauf si le véhicule est à l'arrêt.

Lorsque vous désactivez le DISTRONIC PLUS, l'affichage **DISTRONIC PLUS désactivé** apparaît pendant 5 secondes environ sur le visuel multifonction.

- ❗ La dernière vitesse réglée reste mémorisée jusqu'à ce que vous coupiez le moteur.
- ❗ Vous ne pouvez pas désactiver le DISTRONIC PLUS en appuyant sur la pédale d'accélérateur.

Le DISTRONIC PLUS se désactive automatiquement si

- vous serrez le frein de stationnement
- l'ESP® entre en action ou que vous le désactivez
- la boîte de vitesses se trouve sur **P**, **R** ou **N**
- vous tirez la manette du TEMPOMAT vers vous pour démarrer alors que la porte du passager ou l'une des portes arrière est ouverte
- le véhicule a dérapé
- vous activez l'aide active au stationnement

Un signal sonore retentit au moment où le DISTRONIC PLUS se désactive. Le message **DISTRONIC PLUS désactivé** apparaît pendant 5 secondes environ sur le visuel multifonction.

Recommandations pour la conduite avec le DISTRONIC PLUS

Remarques générales

Soyez particulièrement vigilant dans les situations suivantes :

- Virages, entrées et sorties de virage
- Trajectoires décalées
- Changement de voie d'un autre véhicule
- Véhicules de largeur réduite
- Obstacles et véhicules à l'arrêt
- Véhicules circulant sur les voies transversales

Dans ces situations, freinez si nécessaire. Le DISTRONIC PLUS est alors désactivé.

Virages, entrées et sorties de virage

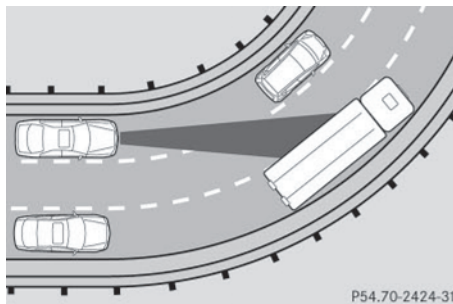

Dans les virages, le DISTRONIC PLUS ne peut détecter les véhicules que de façon limitée. Il peut alors freiner le véhicule inopinément ou avec retard.

Trajectoires décalées

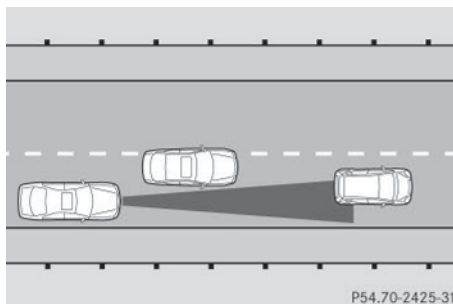

Le DISTRONIC PLUS peut ne pas détecter les véhicules dont la trajectoire est décalée. Dans ce cas, la distance par rapport au véhicule qui précède sera trop faible.

Changement de voie d'un autre véhicule

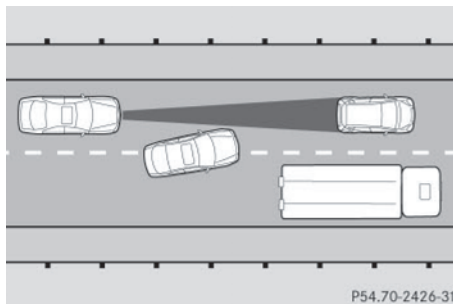

Le DISTRONIC PLUS ne détecte pas immédiatement les véhicules qui changent de voie. La distance par rapport au véhicule qui change de voie sera trop faible.

Véhicules de largeur réduite

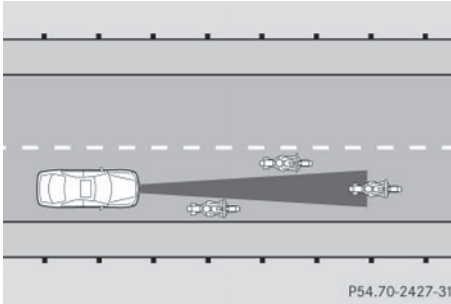

P54.70-2427-31

Le DISTRONIC PLUS ne détecte pas les véhicules qui se trouvent sur les bords de la voie empruntée en raison de leur largeur réduite. Dans ce cas, la distance par rapport au véhicule qui précède sera trop faible.

Obstacles et véhicules à l'arrêt

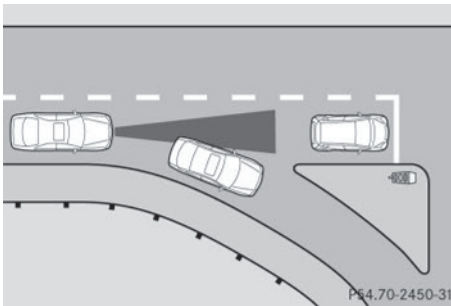

P54.70-2450-31

Le DISTRONIC PLUS ne freine pas en présence d'obstacles ou de véhicules à l'arrêt. Lorsque, par exemple, le véhicule détecté tourne et qu'un obstacle ou un véhicule à l'arrêt se présente, le DISTRONIC PLUS ne freine pas.

Véhicules circulant sur les voies transversales

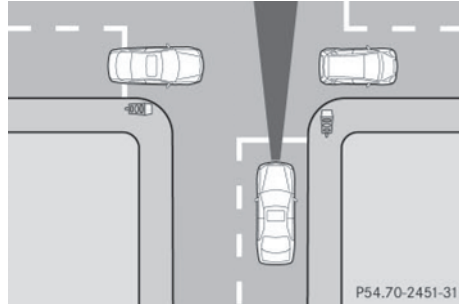

P54.70-2451-31

Le DISTRONIC PLUS peut détecter à tort des véhicules qui circulent sur les voies transversales. Si vous activez par exemple le DISTRONIC PLUS à un feu rouge donnant sur un croisement, votre véhicule peut démarrer de façon intempestive.

DISTRONIC PLUS avec direction active

Remarques générales

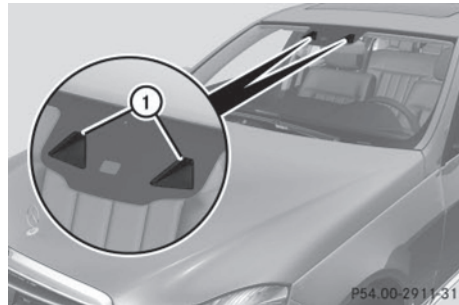

P54.00-2911-31

La direction active du DISTRONIC PLUS vous aide à conduire au milieu de la voie par de légers braquages dans une plage de vitesse entre 0 et 125 mph (0 et 200 km/h).

La direction active du DISTRONIC PLUS surveille la zone située devant votre véhicule à l'aide d'une caméra multifonction ① fixée en haut du pare-brise.

Au-dessus de 37 mph (60 km/h), la direction active du DISTRONIC PLUS s'oriente sur les lignes qui bordent la voie de circulation.

Entre 0 et 37 mph (0 et 60 km/h) la direction active du DISTRONIC PLUS s'oriente sur le

véhicule qui précède tout en tenant compte des lignes qui bordent la voie de circulation, par exemple dans les encombrements.

Pour que la fonction Direction active soit disponible, le DISTRONIC PLUS doit être activé.

Consignes de sécurité importantes

La direction active du DISTRONIC PLUS n'est pas en mesure de diminuer le risque d'accident résultant d'une conduite inadaptée ni d'annuler les lois de la physique. La direction active du DISTRONIC PLUS ne peut pas tenir compte des conditions routières et météorologiques ni des conditions de circulation. La direction active du DISTRONIC PLUS est uniquement un système d'aide. C'est vous qui êtes responsable de la distance de sécurité, de la vitesse du véhicule, de l'opportunité de son freinage et du maintien de la voie.

La direction active du DISTRONIC PLUS n'est pas en mesure d'apprécier les conditions de circulation ni de détecter tous les autres usagers. Si le véhicule qui vous précède se dirige vers le bord de la chaussée, votre véhicule risque, en le suivant, de heurter le trottoir ou un autre type de délimitation de la voie. En cas de modification des voies de circulation, faites attention aux usagers qui se trouvent directement à côté de votre véhicule (cyclistes, par exemple).

Les obstacles, tels que les balises de chantier qui se trouvent sur la voie ou dépassent sur la voie, ne sont pas détectés.

Un braquage inadéquat, par exemple lorsque vous franchissez volontairement une marque de délimitation, peut être corrigé à tout moment par un léger contre-braquage.

La direction active du DISTRONIC PLUS ne maintient pas en permanence votre véhicule sur sa voie. Il se peut que le braquage ne suffise pas pour ramener le véhicule sur la voie d'origine. Vous devez alors braquer vous-même pour éviter de quitter la voie.

Le système peut être perturbé ou ne pas fonctionner

- lorsque les conditions de visibilité sont mauvaises (en cas d'éclairage insuffisant de la chaussée, de chutes de neige, de pluie, de brouillard ou d'embruns, par exemple)
- en cas d'éblouissement, par exemple par les véhicules qui arrivent en sens inverse, par le soleil ou par des reflets (notamment lorsque la chaussée est mouillée)
- si le pare-brise au niveau de la caméra est encrassé, embué, endommagé ou recouvert d'un autocollant, par exemple
- en cas d'absence de marques de délimitation de la voie, de marquage multiple ou équivoque (à proximité de travaux, par exemple)
- lorsque les marques de délimitation de la voie sont usées, sombres ou recouvertes de saleté ou de neige, par exemple
- lorsque la distance par rapport au véhicule qui précède est trop faible et que les marques de délimitation de la voie ne peuvent par conséquent pas être détectées
- lorsque les marques de délimitation de la voie changent rapidement (lorsque des voies se séparent, se croisent ou se rejoignent, par exemple)
- lorsque la route est très étroite et sinueuse
- en cas de fortes alternances d'ombre et de lumière sur la chaussée

Respectez également les consignes de sécurité importantes relatives au DISTRONIC PLUS (> page 159).

Le braquage se fait avec un couple de braquage limité. Le système requiert que le conducteur maintienne ses mains sur le volant et dirige lui-même le véhicule.

Si vous ne dirigez pas vous-même le véhicule ou que vous lâchez le volant pendant une période prolongée, le système vous avertit d'abord par un signal optique. Un symbole représentant un volant apparaît sur le visuel multifonction. Si vous ne dirigez toujours pas

vous-même le véhicule et que vous ne reposez pas les mains sur le volant, un signal d'alerte retentit après 5 secondes, en plus de l'alerte sur le visuel multifonction, pour vous inviter à le faire. La direction active du DISTRONIC PLUS passe alors en mode inactif. Le DISTRONIC PLUS reste activé.

Le système passe en mode inactif et ne vous aide plus en braquant lorsque

- vous changez activement de voie
- vous allumez les clignotants
- vous ne dirigez pas vous-même le véhicule ou retirez les mains du volant pendant un certain temps

i Une fois que vous avez changé de voie, la direction active du DISTRONIC PLUS est automatiquement réactivée.

La direction active du DISTRONIC PLUS n'offre aucune aide

- dans les virages très serrés
- si les lignes qui bordent la voie de circulation ne sont pas détectées ou ne sont pas détectées clairement
- si le véhicule qui précède n'est pas détecté et que vous roulez à moins de 37 mph (60 km/h)
- en cas de roulage à plat

Activation de la direction active

► Activez la fonction DISTRONIC PLUS avec direction active par l'intermédiaire de l'ordinateur de bord (▷ page 194).

Le message **DTR+ : direction active activée** apparaît sur le visuel multifonction. La direction active du DISTRONIC PLUS est activée.

Affichage sur le visuel multifonction

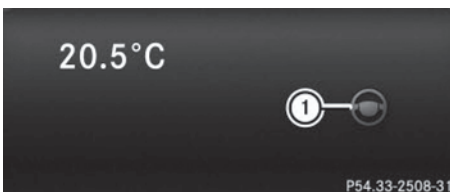

Si la direction active du DISTRONIC PLUS est activée mais n'est pas prête à effectuer un braquage, un symbole représentant un volant **1** apparaît en gris. Si le système vous aide en effectuant des braquages, le symbole **1** apparaît en vert.

Désactivation de la direction active

► Désactivez la fonction DISTRONIC PLUS avec direction active par l'intermédiaire de l'ordinateur de bord (▷ page 194). Le message **DTR+ : direction active désactivée** apparaît sur le visuel multifonction. La direction active du DISTRONIC PLUS est désactivée.

Lorsque le DISTRONIC PLUS est désactivé, la direction active du DISTRONIC PLUS est désactivée automatiquement.

Fonction HOLD

Remarques générales

La fonction HOLD vous aide sur demande

- lorsque vous démarrez le véhicule, en particulier en côte
- lorsque vous effectuez des manœuvres sur un terrain en pente
- durant les temps d'attente dus aux conditions de circulation

Le véhicule est maintenu à l'arrêt sans qu'il soit nécessaire d'appuyer sur la pédale de frein.

Si vous appuyez sur la pédale d'accélérateur pour démarrer, le véhicule n'est plus freiné et la fonction HOLD est désactivée.

Consignes de sécurité importantes

ATTENTION

Lorsque vous quittez le véhicule alors que celui-ci est freiné uniquement par la fonction HOLD, il peut se mettre à rouler si

- le système ou l'alimentation électrique présentent un défaut
- la fonction HOLD est désactivée par un actionnement de la pédale d'accélérateur ou de la pédale de frein, par exemple par un occupant du véhicule
- une intervention est effectuée au niveau du système électrique dans le compartiment moteur ou au niveau de la batterie ou des fusibles
- vous débranchez la batterie

Il y a risque d'accident.

Avant de quitter le véhicule, désactivez toujours la fonction HOLD et immobilisez le véhicule pour qu'il ne puisse pas se mettre à rouler.

! Lorsque le DISTRONIC PLUS ou la fonction HOLD sont activés, le véhicule freine automatiquement dans certaines situations. Pour éviter d'endommager le véhicule, désactivez le DISTRONIC PLUS et la fonction HOLD dans les situations suivantes ou similaires :

- en cas de remorquage
- lors du passage dans une station de lavage automatique

Conditions d'activation

Vous pouvez activer la fonction HOLD lorsque

- le véhicule est à l'arrêt
- le moteur tourne ou a été arrêté par la fonction ECO de démarrage et d'arrêt automatiques du moteur
- la porte du conducteur est fermée ou que vous avez bouclé votre ceinture
- le frein de stationnement est desserré

- la boîte de vitesses se trouve sur **D**, **R** ou **N**
- le DISTRONIC PLUS est désactivé

Activation de la fonction HOLD



- ▶ Assurez-vous que les conditions d'activation sont remplies.
- ▶ Appuyez sur la pédale de frein.
- ▶ Continuez d'appuyer énergiquement sur la pédale de frein jusqu'à ce que **HOLD**  apparaisse sur le visuel multifonction. La fonction HOLD est activée. Vous pouvez relâcher la pédale de frein.

i Si la fonction HOLD n'a pas été activée lors du premier actionnement de la pédale de frein, attendez un court instant avant d'entreprendre une nouvelle tentative.

Désactivation de la fonction HOLD

La fonction HOLD est désactivée lorsque

- vous appuyez sur la pédale d'accélérateur alors que la boîte de vitesses se trouve sur **D** ou **R**
- vous mettez la boîte de vitesses sur **P**
- vous appuyez de nouveau sur la pédale de frein avec une certaine pression jusqu'à ce que **HOLD** disparaisse du visuel multifonction
- vous activez le DISTRONIC PLUS

La boîte de vitesses passe automatiquement sur **P** si la fonction HOLD est activée et si

- vous ouvrez la porte du conducteur et débouclez votre ceinture de sécurité
- vous arrêtez le moteur, sauf si celui-ci est arrêté par la fonction ECO de démarrage et d'arrêt automatiques du moteur

- un défaut survient dans le système
- l'alimentation électrique est insuffisante

RACE START

Consignes de sécurité importantes

- i** Respectez les consignes de sécurité relatives au SPORT handling mode (> page 87).

N'activez le RACE START que sur des circuits délimités.

Le RACE START permet d'obtenir, départ arrêté, une accélération optimale du véhicule. La chaussée doit toutefois présenter une bonne adhérence.

- i** Le RACE START n'est disponible que sur les véhicules AMG.

Informations figurant dans la notice d'utilisation numérique

Vous trouverez dans la notice d'utilisation numérique des informations sur les thèmes suivants :

- Conditions d'activation
- Activation du RACE START

AIRMATIC

Niveau du véhicule

Consignes de sécurité importantes

⚠ ATTENTION

Lorsque vous abaissez le véhicule, d'autres personnes risquent d'être coincées entre la carrosserie et les pneus ou sous le véhicule. Il y a risque de blessure.

Lorsque vous abaissez le véhicule, assurez-vous que personne ne se trouve à proximité immédiate des passages de roues ou sous le véhicule.

⚠ ATTENTION

Véhicules équipés d'un correcteur de niveau : Le véhicule s'abaisse légèrement

- si vous avez réglé le programme d'amortissement « Confort » et
- que vous verrouillez le véhicule dans les 60 secondes qui suivent l'arrêt du moteur

Vous-même et les personnes se trouvant à proximité des passages de roue ou du soubassement du véhicule risquez alors d'être coincés. Il y a risque de blessure.

Lorsque vous verrouillez le véhicule, veillez à ce que personne ne se trouve à proximité des passages de roue ou du soubassement du véhicule.

- !** Le véhicule s'abaisse de 15 mm environ lorsque

- vous avez sélectionné le programme « Confort »
- vous arrêtez le moteur et
- verrouillez le véhicule dans les 60 secondes qui suivent

Lorsque vous arrêtez le véhicule, garez-le de façon à ce qu'il ne puisse pas toucher le sol (bord du trottoir, par exemple) quand il s'abaisse. Sinon, votre véhicule pourrait être endommagé.

Si vous verrouillez le véhicule dans les 60 secondes qui suivent l'arrêt du moteur alors que le programme d'amortissement « Confort » est réglé, le véhicule s'abaisse légèrement.

Votre véhicule régule automatiquement sa hauteur. Le correcteur d'assiette intégral assure une suspension optimale et une garde au sol constante même lorsque le véhicule est chargé. Vous trouverez de plus amples informations générales sur le correcteur de niveau dans la notice d'utilisation numérique.

Réglage du niveau du véhicule

Sélectionnez le niveau « Normal » lorsque les conditions routières sont normales et « Sur-élevé » pour rouler avec des chaînes neige ou

lorsque les conditions routières sont mauvaises. Votre réglage reste mémorisé même si vous retirez la clé du contacteur d'allumage.

Réglage du niveau surélevé

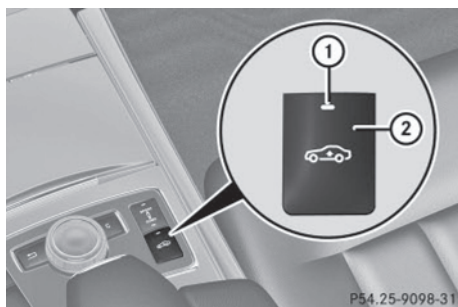

► Démarrez le moteur.

Si le voyant ② est éteint :

► Appuyez sur la touche ②.

Le voyant ① s'allume. Le véhicule monte jusqu'au niveau surélevé.

Le message **Relèvement du véhicule...** apparaît sur le visuel multifonction.

Le réglage du niveau surélevé est annulé lorsque

- vous roulez à plus de 75 mph (120 km/h)
- vous roulez pendant 3 minutes environ à plus de 50 mph (80 km/h)

Si la vitesse ne se situe pas dans cette plage, le niveau surélevé reste mémorisé.

Réglage du niveau normal

► Démarrez le moteur.

Si le voyant ① est allumé :

► Appuyez sur la touche ②.

Le voyant ① s'éteint. Le véhicule s'abaisse jusqu'au niveau normal.

Réglage de la suspension

Remarques générales

Vous trouverez de plus amples informations dans la notice d'utilisation numérique.

Train de roulement sport RIDE CONTROL AMG

Informations figurant dans la notice d'utilisation numérique

Vous trouverez dans la notice d'utilisation numérique des informations sur les thèmes suivants :

- Correcteur de niveau
- Correcteur de niveau sur l'essieu arrière
- Réglage de la suspension

Consignes de sécurité importantes

⚠ ATTENTION

Lorsque vous abaissez le véhicule, d'autres personnes risquent d'être coincées entre la carrosserie et les pneus ou sous le véhicule. Il y a risque de blessure.

Lorsque vous abaissez le véhicule, assurez-vous que personne ne se trouve à proximité immédiate des passages de roues ou sous le véhicule.

⚠ ATTENTION

Véhicules équipés d'un correcteur de niveau :
Le véhicule s'abaisse légèrement

- si vous avez réglé le programme d'amortissement « Confort » et
- que vous verrouillez le véhicule dans les 60 secondes qui suivent l'arrêt du moteur

Vous-même et les personnes se trouvant à proximité des passages de roue ou du soulèvement du véhicule risquez alors d'être coincés. Il y a risque de blessure.

Lorsque vous verrouillez le véhicule, veillez à ce que personne ne se trouve à proximité des

passages de roue ou du soubassement du véhicule.

! Le véhicule s'abaisse de 0,8 in (20 mm) environ lorsque

- vous avez sélectionné le programme « Confort »
- vous arrêtez le moteur et
- vous verrouillez le véhicule dans les 60 secondes

Lorsque vous arrêtez le véhicule, gardez-le de façon à ce qu'il ne puisse pas toucher le sol (bord du trottoir, par exemple) quand il s'abaisse. Sinon, votre véhicule pourrait être endommagé.

Correcteur de niveau

Consignes de sécurité importantes

ATTENTION

Lorsque vous abaissez le véhicule, d'autres personnes risquent d'être coincées entre la carrosserie et les pneus ou sous le véhicule. Il y a risque de blessure.

Lorsque vous abaissez le véhicule, assurez-vous que personne ne se trouve à proximité immédiate des passages de roues ou sous le véhicule.

Le véhicule peut s'abaisser lorsque vous appuyez sur la touche de sélection du programme d'amortissement ou sur la touche AMG. Le véhicule s'abaisse aussi à l'arrêt.

! Lorsque le programme d'amortissement « Sport » ou « Sport + » est sélectionné, la garde au sol du véhicule est réduite. Assurez-vous qu'aucun objet ne peut être coincé et que le véhicule ne peut pas être endommagé, par exemple par le bord du trottoir.

i Lorsque vous arrêtez le véhicule et que la température extérieure change, le niveau de l'arrière du véhicule peut se modifier de manière visible. Si la température baisse,

le véhicule s'abaisse; si la température augmente, le véhicule remonte.

Transmission intégrale permanente 4MATIC

La transmission 4MATIC n'est pas en mesure de diminuer le risque d'accident résultant d'une conduite inadaptée ni d'annuler les lois de la physique. La transmission 4MATIC ne peut pas tenir compte des conditions routières et météorologiques ni des conditions de circulation. La transmission 4MATIC est uniquement un système d'aide. C'est vous qui êtes responsable de la distance de sécurité, de la vitesse du véhicule, de l'opportunité de son freinage et du maintien de la voie.

Lorsqu'une roue motrice patine en raison de l'adhérence trop faible de la chaussée :

- Au démarrage, appuyez juste ce qu'il faut sur la pédale d'accélérateur.
- Accélérez faiblement pendant la marche.

! Ne remorquez jamais le véhicule avec un essieu soulevé. Cela peut endommager la boîte de transfert. De tels dommages ne sont pas couverts par la garantie limitée Mercedes-Benz. Toutes les roues les capteurs doivent être en contact avec le sol ou complètement soulevées. Suivez les instructions relatives au remorquage du véhicule lorsque toutes les roues sont parfaitement en contact avec le sol.

i Lorsque les conditions routières sont hivernales, vous ne pouvez exploiter au maximum les avantages de la transmission intégrale 4MATIC qu'avec des pneus hiver (M+S) et, si nécessaire, des chaînes neige.

La transmission intégrale 4MATIC permet d'entraîner en permanence les 4 roues. Conjointement avec l'ESP®, elle améliore la motricité du véhicule lorsqu'une roue motrice patine en raison de l'adhérence trop faible de la chaussée.

PARKTRONIC

Consignes de sécurité importantes

Le PARKTRONIC est un système électronique d'aide au stationnement qui fonctionne avec des ultrasons. Il vous indique de manière optique et sonore la distance qui sépare le véhicule d'un obstacle.

Le PARKTRONIC est uniquement un système d'aide. Elle n'est pas en mesure de remplacer l'attention que vous devez apporter à votre environnement immédiat. C'est vous qui êtes responsable de la sécurité lorsque vous effectuez des manœuvres. Lorsque vous effectuez des manœuvres, veillez à ce qu'aucune personne, aucun animal ni aucun objet ne se trouvent dans la zone de manœuvre.

! Pendant les manœuvres, accordez une attention particulière aux objets qui se trouvent au-dessus ou en dessous des capteurs (vasques de fleurs ou timons, par exemple). En effet, le PARKTRONIC ne peut pas détecter ces objets lorsqu'ils sont à proximité immédiate. Vous pourriez endommager le véhicule ou les objets.

Il se peut que les capteurs ne puissent pas détecter la neige ni les objets qui absorbent les ultrasons.

Les sources d'ultrasons, telles que les stations de lavage, le système de freinage pneumatique des camions ou les marteaux pneumatiques, peuvent perturber le fonctionnement du PARKTRONIC.

Sur les terrains accidentés, il se peut que le PARKTRONIC ne fonctionne pas correctement.

Le PARKTRONIC est activé automatiquement lorsque

- vous mettez le contact
- vous mettez la boîte de vitesses sur **D**, **R** ou **N**
- vous desserrez le frein de stationnement

Le PARKTRONIC est désactivé dès que la vitesse est supérieure à 11 mph (18 km/h).

Il est réactivé automatiquement lorsque la vitesse repasse en dessous de cette valeur.

Le PARKTRONIC surveille les environs du véhicule par l'intermédiaire de 6 capteurs dans le pare-chocs avant et de 6 capteurs dans le pare-chocs arrière.

Portée des capteurs

Remarques générales

Le PARKTRONIC ne tient pas compte des obstacles qui se trouvent

- en dessous de la zone de détection (personnes, animaux ou objets, par exemple)
- au-dessus de la zone de détection (chargements qui dépassent, porte-à-faux ou rampes de chargement des camions, par exemple)

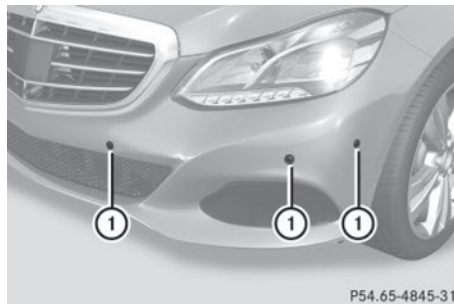

- ① Capteurs dans le pare-chocs avant, côté gauche (exemple)

Les capteurs doivent être débarrassés de toute saleté, glace ou neige fondue. Sinon, ils risquent de ne pas fonctionner correctement. Nettoyez régulièrement les capteurs en évitant de les rayer ou de les endommager (▷ page 271).

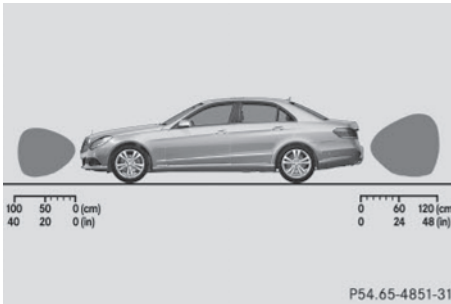

Vue de côté (exemple)

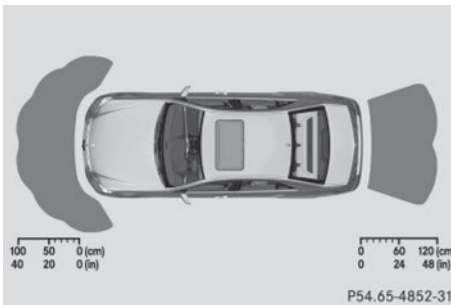

Vue de dessus (exemple)

Capteurs avant

Centre	40 in environ (100 cm environ)
Angles	24 in environ (60 cm environ)

Capteurs arrière

Centre	48 in environ (120 cm environ)
Angles	32 in environ (80 cm environ)

Distance minimale

Centre	8 in environ (20 cm environ)
Angles	6 in environ (15 cm environ)

Lorsqu'un obstacle se trouve dans cette zone, les segments des voyants correspon-

dants s'allument et un signal d'alerte retentit. Plus près, il peut arriver que la distance ne soit plus indiquée.

Informations figurant dans la notice d'utilisation numérique

Vous trouverez dans la notice d'utilisation numérique des informations sur les thèmes suivants :

- Voyants
- Désactivation et activation du PARKTRONIC
- Problèmes relatifs au PARKTRONIC

Aide active au stationnement

Remarques générales

L'aide active au stationnement est un système électronique qui fonctionne avec des ultrasons. Elle mesure l'espace de la chaussée des 2 côtés de votre véhicule. Lorsque vous cherchez à vous garer, elle vous signale les places de stationnement de taille suffisante par un symbole correspondant. L'électronique peut ensuite vous aider par un braquage actif et des interventions de freinage lors des manœuvres. Le PARKTRONIC est également disponible (> page 172).

Consignes de sécurité importantes

L'aide active au stationnement est uniquement un système d'aide. Elle n'est pas en mesure de remplacer l'attention que vous devez apporter à votre environnement immédiat. C'est vous qui êtes responsable de la sécurité lorsque vous effectuez des manœuvres. Veillez à ce qu'aucune personne, aucun animal ni aucun objet ne se trouvent sur votre trajectoire.

Si le PARKTRONIC est désactivé, l'aide active au stationnement n'est pas non plus disponible.

⚠ ATTENTION

Si des objets se trouvent au-dessus de la zone de détection, il est possible que

- l'aide active au stationnement braque trop tôt
- le véhicule ne puisse pas s'arrêter devant ces objets

Vous risquez alors de provoquer une collision. Il y a risque d'accident.

Si des objets se trouvent au-dessus de la zone de détection, arrêtez-vous et désactivez l'aide active au stationnement.

⚠ ATTENTION

Lorsque vous effectuez des manœuvres, le véhicule se déporte et peut empiéter sur la voie opposée. Vous risquez d'entrer en collision avec d'autres usagers. Il y a risque d'accident.

Tenez compte des autres usagers. Si nécessaire, arrêtez-vous ou interrompez la manœuvre initiée par l'aide active au stationnement.

! Lorsque vous ne pouvez pas éviter les obstacles (bordures de trottoirs, par exemple), franchissez-les toujours à vitesse réduite et selon un angle obtus. Sinon, vous risquez d'endommager les jantes et les pneus.

L'aide active au stationnement peut éventuellement indiquer des emplacements qui ne conviennent pas au stationnement, par exemple

- avec une interdiction d'arrêt ou de stationnement
- devant une entrée ou une sortie
- avec un sol inadapté

Indications relatives au stationnement :

- Dans les rues étroites, longez au plus près la place de stationnement.
- Les places de stationnement qui sont sales ou recouvertes de végétation peuvent ne pas être identifiées comme telles ou être mesurées de manière incorrecte.

- Les places de stationnement qui se trouvent devant des remorques garées, dont le timon dépasse dans l'espace de stationnement, peuvent ne pas être identifiées comme telles ou être mesurées de manière incorrecte.
- En cas de chute de neige ou de forte pluie, la mesure des places peut être imprécise.
- Pendant la manœuvre, prêtez également attention aux voyants du PARKTRONIC (▷ page 173).
- Vous pouvez à tout moment corriger le braquage amorcé. Dans ce cas, l'aide active au stationnement est désactivée.
- Vous ne devez pas utiliser l'aide active au stationnement si vous transportez une charge qui dépasse du véhicule.
- N'utilisez pas l'aide active au stationnement si vous avez monté des chaînes neige.
- Vérifiez toujours que la pression des pneus est correcte. Elle influe directement sur le comportement du véhicule pendant la manœuvre.

Utilisez l'aide active au stationnement pour les places de stationnement

- parallèles ou perpendiculaires au sens de la marche
- situées sur des routes en ligne droite (pas dans les virages)
- situées au même niveau que la route (pas sur le trottoir, par exemple)

Informations figurant dans la notice d'utilisation numérique

Vous trouverez dans la notice d'utilisation numérique des informations sur les thèmes suivants :

- Détection d'une place de stationnement
- Stationnement
- Sortie d'une place de stationnement
- Interruption de l'aide active au stationnement

Caméra de recul

Remarques générales

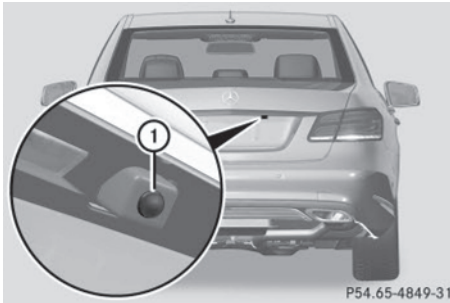

Berline (exemple)

La caméra de recul ① se trouve dans la poignée du couvercle du coffre.

La caméra de recul ① est un système optique d'aide aux manœuvres. Elle vous permet de voir sur le visuel COMAND la zone qui se trouve derrière le véhicule, représentée par des lignes repères.

L'image de la zone qui se trouve derrière le véhicule est inversée comme dans le rétroviseur intérieur.

i Les messages texte qui s'affichent sur le visuel COMAND dépendent de la langue réglée. Les affichages suivants de la caméra de recul sur le visuel COMAND sont fournis à titre d'exemple.

Consignes de sécurité importantes

La caméra de recul est uniquement un système d'aide. Elle n'est pas en mesure de remplacer l'attention que vous devez apporter à votre environnement immédiat. C'est vous qui êtes responsable de la sécurité lorsque vous effectuez des manœuvres. Lorsque vous effectuez des manœuvres, veillez à ce qu'aucune personne, aucun animal ni aucun objet ne se trouvent dans la zone de manœuvre.

La caméra de recul ne fonctionne pas ou seulement de manière limitée lorsque

- le couvercle de coffre/le hayon est ouvert
- il pleut ou il neige très fort ou qu'il y a du brouillard
- il fait nuit ou que vous vous trouvez dans un lieu très sombre
- la caméra est soumise à une très forte lumière claire
- l'environnement est éclairé avec un éclairage fluorescent, provenant par exemple de lampes fluorescentes ou d'un éclairage LED (l'image peut se mettre à trembler)
- la température change brusquement, par exemple en hiver lorsque vous entrez dans un garage chauffé
- l'objectif de la caméra est encrassé ou couvert
- l'arrière de votre véhicule est endommagé. Dans ce cas, faites contrôler la position et le réglage de la caméra par un atelier qualifié.

Le montage de pièces rapportées à l'arrière du véhicule (support de plaque d'immatriculation, porte-vélos, par exemple) risque de réduire le champ de vision et de limiter le fonctionnement de la caméra de recul.

! Les objets qui ne se trouvent pas au niveau du sol sont en réalité plus près qu'ils ne le paraissent, par exemple

- le pare-chocs d'un véhicule garé
- le timon d'une remorque
- la rotule d'un dispositif d'attelage
- la partie arrière d'un camion
- un poteau oblique

Utilisez les lignes repères uniquement pour vous orienter. Ne dépassez pas la ligne repère inférieure lorsque vous vous approchez d'un objet.

La caméra de recul peut fournir une vue déformée ou incorrecte des obstacles ou ne pas les représenter du tout. La caméra de recul ne signale pas les obstacles qui se trouvent

- très près du pare-chocs arrière
- sous le pare-chocs arrière
- à proximité immédiate, au-dessus de la poignée encastrée du hayon

Activation et désactivation de la caméra de recul

- ▶ **Activation :** assurez-vous que la clé se trouve en position **2** dans le contacteur d'allumage.
- ▶ Assurez-vous que la fonction « Activation si marche arrière engagée » est sélectionnée dans COMAND Online (voir la notice d'utilisation numérique).
- ▶ Assurez-vous que la fonction « Activation si marche arrière engagée » est sélectionnée dans COMAND Online (voir la notice d'utilisation spécifique de COMAND Online).
- ▶ Engagez la marche arrière.
La zone qui se trouve derrière le véhicule est représentée par des lignes repères sur le visuel COMAND.

Désactivation : la caméra de recul se désactive lorsque vous mettez la boîte de vitesses sur **P** ou que vous roulez brièvement en marche avant.

Informations figurant dans la notice d'utilisation numérique

Vous trouverez dans la notice d'utilisation numérique des informations sur les thèmes suivants :

- Affichages sur le visuel COMAND
- Fonction « Stationnement en marche arrière »

Caméra à 360°

Remarques générales

La caméra à 360° est un système de caméra qui comprend 4 caméras.

Le système analyse les images des caméras suivantes :

- Caméra de recul
- Caméra avant
- 2 caméras intégrées aux rétroviseurs extérieurs

Les caméras surveillent l'environnement immédiat du véhicule. Le système vous aide par exemple lors des manœuvres de stationnement ou des manœuvres avec une visibilité réduite.

Vous pouvez afficher les images fournies par la caméra à 360° en mode plein écran ou écran partagé (6 vues différentes) sur le visuel COMAND. Les vues disponibles en mode écran partagé comportent également une vue de dessus du véhicule. Celle-ci est calculée à partir des données des caméras intégrées (caméra virtuelle).

En mode écran partagé, les 6 vues suivantes sont disponibles :

- Vue de dessus et image fournie par la caméra de recul (angle de vue de 130°)
- Vue de dessus et image fournie par la caméra avant (angle de vue de 130° sans affichage de l'angle de braquage maximal)
- Vue de dessus et agrandissement de la vue arrière
- Vue de dessus et agrandissement de la vue avant
- Vue de dessus et images fournies par les caméras de rétroviseur en marche arrière (vue des jantes des roues arrière)
- Vue de dessus et images fournies par les caméras de rétroviseur en marche avant (vue des jantes des roues avant)

Si vous passez de la position **D** ou **R** à la position **N** alors que la fonction est activée, les lignes repères dynamiques disparaissent.

Si vous passez de la position **D** à la position **R** ou inversement, la dernière vue avant ou arrière sélectionnée apparaît.

Consignes de sécurité importantes

La caméra à 360° est uniquement un système d'aide. Elle peut éventuellement fournir une vue déformée ou incorrecte des obstacles ou ne pas les représenter du tout. La caméra à 360° n'est pas non plus en mesure de remplacer votre vigilance.

C'est vous qui êtes responsable de la sécurité lorsque vous effectuez des manœuvres. Lorsque vous effectuez des manœuvres, veillez à ce qu'aucune personne, aucun animal ni aucun objet ne se trouvent dans la zone de manœuvre.

Vous êtes seul responsable de la sécurité et vous devez continuer à surveiller votre environnement immédiat lorsque vous effectuez des manœuvres. Cela vaut pour les zones qui se trouvent à l'arrière, à l'avant et sur les côtés du véhicule. Sinon, vous vous exposez à un danger ou mettez en danger d'autres personnes.

La caméra à 360° ne fonctionne pas ou seulement de manière limitée lorsque

- les portes sont ouvertes
- les rétroviseurs extérieurs sont rabattus
- le coffre est ouvert
- il pleut ou il neige très fort ou qu'il y a du brouillard
- il fait nuit ou que vous vous trouvez dans un lieu très sombre
- les caméras sont soumises à une très forte lumière claire
- l'environnement est éclairé avec un éclairage fluorescent, provenant par exemple de lampes fluorescentes ou d'un éclairage LED (l'image peut se mettre à trembler)
- vous entrez en hiver dans un garage chauffé et que la température change brusquement

- l'objectif des caméras est encrassé ou couvert
- les pièces du véhicule qui abritent les caméras sont endommagées. Dans ce cas, faites contrôler la position et le réglage des caméras par un atelier qualifié.

Dans de tels cas, n'utilisez pas la caméra à 360°. Sinon, vous pourriez blesser quelqu'un ou des objets pourraient endommager le véhicule lors des manœuvres de stationnement.

Les lignes repères sont affichées au niveau du sol.

Conditions d'activation

L'image fournie par la caméra à 360° peut être affichée lorsque

- votre véhicule est équipé d'une caméra à 360°
- la clé se trouve en position **2** dans le contacteur d'allumage
- COMAND Online est en marche (voir la notice d'utilisation spécifique de COMAND Online)
- la fonction **Caméra à 360°** est activée

Activation de la caméra à 360° avec la touche SYS

- ▶ Appuyez sur la touche **sys** pendant plus de 2 secondes (voir la notice d'utilisation spécifique de COMAND Online). En fonction du rapport engagé (**D** ou **R**), le visuel affiche
 - l'image fournie par la caméra avant en plein écran
 - l'image fournie par la caméra de recul en plein écran

Activation de la caméra à 360° par l'intermédiaire de COMAND Online

► Appuyez sur la touche **[SYS]** (voir la notice d'utilisation spécifique de COMAND Online).

ou

- Tournez le sélecteur COMAND **[COMAND]** pour sélectionner **Réglages système**, puis appuyez dessus **[OK]** pour confirmer.
- Sélectionnez **Caméra à 360°** et appuyez sur le sélecteur **[OK]** pour confirmer. En fonction du rapport engagé (**D** ou **R**), le visuel affiche
- un écran partagé avec vue de dessus et l'image fournie par la caméra avant ou
 - un écran partagé avec vue de dessus et l'image fournie par la caméra de recul

Pour de plus amples informations sur le sélecteur COMAND, voir la notice d'utilisation spécifique de COMAND Online.

Activation de la caméra à 360° après engagement de la marche arrière

Vous pouvez activer l'affichage automatique des images fournies par la caméra à 360° après engagement de la marche arrière.

- Assurez-vous que la clé se trouve en position **2** dans le contacteur d'allumage.
- Assurez-vous que la fonction **Activation si marche arrière engagée** est sélectionnée dans COMAND Online (voir la notice d'utilisation spécifique de COMAND Online).

► **Affichage de l'image fournie par la caméra à 360°** : engagez la marche arrière.

La zone qui se trouve derrière le véhicule apparaît sur le visuel COMAND en mode écran partagé. Le système affiche une vue de dessus du véhicule et l'image fournie par la caméra de recul.

Sélection des modes écran partagé et plein écran

- **Commutation sur le mode écran partagé** : poussez le sélecteur COMAND **[COMAND]** pour passer à la ligne comportant les symboles de véhicule.
- Tournez le sélecteur COMAND **[COMAND]** pour sélectionner l'un des symboles de véhicule.
- **Commutation sur le mode plein écran** : tournez le sélecteur COMAND **[COMAND]** pour sélectionner **Plein écran**, puis appuyez dessus **[OK]** pour confirmer.

- i** L'option Plein écran peut uniquement être sélectionnée dans les vues suivantes :
- Vue de dessus et image fournie par la caméra de recul
 - Vue de dessus et image fournie par la caméra avant

Informations figurant dans la notice d'utilisation numérique

Vous trouverez dans la notice d'utilisation numérique des informations sur les thèmes suivants :

- Affichages sur le visuel COMAND
- Fonction Grand angle

Sortie de l'affichage de la caméra à 360°

Dès que la vitesse du véhicule dépasse 19 mph (30 km/h) alors que la fonction est activée, la fonction est désactivée. Le visuel COMAND repasse aussitôt à l'affichage précédent. Vous pouvez également changer d'affichage en sélectionnant le symbole **[CAMERA]** sur le visuel, puis en appuyant sur le sélecteur COMAND **[COMAND]** pour confirmer.

L'affichage de la caméra à 360° est également fermé lorsque vous mettez la boîte de vitesses sur **P**.

ATTENTION ASSIST

Remarques générales

Le système ATTENTION ASSIST est conçu pour vous aider pendant les longs trajets monotones, par exemple sur autoroute ou voie rapide. Il fonctionne entre 37 mph (60 km/h) et 125 mph (200 km/h). Lorsque le système ATTENTION ASSIST détecte des signes de fatigue ou un manque de vigilance croissant chez le conducteur, il lui propose de faire une pause.

Consignes de sécurité importantes

Le système ATTENTION ASSIST est uniquement un système d'aide. Il ne peut pas toujours détecter à temps des signes de fatigue ou un manque de vigilance croissant. Le système ne peut en aucun cas remplacer un conducteur reposé et attentif.

Le système ATTENTION ASSIST fonctionne de manière limitée et ne donne pas l'alerte ou seulement avec retard

- lorsque la durée du trajet est inférieure à 30 minutes environ
- lorsque la chaussée est en mauvais état (chaussée déformée, nids-de-poule, par exemple)
- en cas de fort vent latéral
- si vous adoptez un style de conduite sportif (vitesse élevée dans les virages, fortes accélérations)
- si vous roulez essentiellement en dessous de 37 mph (60 km/h) ou au-dessus de 124 mph (200 km/h)
- si vous conduisez avec la direction active du DISTRONIC PLUS activée
- lorsque l'heure réglée est incorrecte
- dans les situations de marche actives, par exemple lorsque vous changez de voie, que vous accélérez ou que vous freinez

Le système ATTENTION ASSIST est réinitialisé et entame une nouvelle surveillance de votre état de fatigue en cas de poursuite du trajet si

- vous arrêtez le moteur
- vous débouclez votre ceinture et ouvrez la porte du conducteur, par exemple pour passer le volant ou faire une pause

Affichage du degré d'attention



Dans le menu Assistance (> page 194) de l'ordinateur de bord, vous pouvez afficher des informations actuelles sur le statut.

- Sélectionnez le graphique du système d'aide ATTENTION ASSIST par l'intermédiaire de l'ordinateur de bord (> page 194).

Les informations suivantes sont affichées :

- Durée du trajet depuis la dernière pause
- Degré d'attention déterminé par le système ATTENTION ASSIST, représenté sous forme de graphique à barres à 5 niveaux, allant de faible à élevé
- Si le système ATTENTION ASSIST ne peut pas calculer le degré d'attention ni émettre d'alertes, le message **Système inactif** apparaît. Le graphique à barres change d'apparence lorsque vous roulez à moins de 37 mph (60 km/h) ou à plus de 124 mph (200 km/h).

Activation du système ATTENTION ASSIST

► Activez le système ATTENTION ASSIST par l'intermédiaire de l'ordinateur de bord (▷ page 194).

Le système détermine le degré d'attention du conducteur en fonction du réglage sélectionné :

Réglage Standard : la sensibilité avec laquelle le système détermine le degré d'attention est réglée au niveau normal.

Réglage Sensible : la sensibilité est plus élevée. Le degré d'attention déterminé par le système ATTENTION ASSIST est adapté en conséquence et le conducteur est averti plus tôt.

Si le système ATTENTION ASSIST est désactivé, le symbole  et OFF sont affichés dans le graphique du système d'aide sur le visuel multifonction lorsque le moteur tourne.

Si le système ATTENTION ASSIST a été désactivé, il est automatiquement réactivé après l'arrêt du moteur. La sensibilité sélectionnée correspond alors au dernier réglage effectué (Standard/Sensible).

Alerte sur le visuel multifonction

Si des signes de fatigue ou un manque de vigilance croissant sont détectés, l'alerte **Attention Assist: Faites une pause** apparaît sur le visuel multifonction.

En plus du message affiché sur le visuel multifonction, un signal d'alerte retentit.

- Faites une pause si nécessaire.
- Confirmez le message en appuyant sur la touche  du volant.

Pendant les longs trajets, faites à temps des pauses régulières qui vous permettent de vous reposer. Si vous ne faites pas de pause et que le système ATTENTION ASSIST continue de détecter un manque de vigilance croissant, il ne vous préviendra de nouveau qu'au bout de 15 minutes minimum. Cela se produit lorsque le système ATTENTION ASSIST con-

tinue de détecter des signes de fatigue ou un manque de vigilance croissant.

Pack Trajectoire

Remarques générales

Le Pack Trajectoire comprend l'avertisseur d'angle mort (▷ page 180) et l'assistant de trajectoire (▷ page 182).

Avertisseur d'angle mort

Remarques générales

L'avertisseur d'angle mort surveille certaines zones situées de chaque côté du véhicule au moyen de capteurs radar. Il est conçu pour vous aider à partir de 20 mph (30 km/h) environ. Un voyant d'alerte intégré aux rétroviseurs extérieurs attire votre attention sur la présence d'un véhicule détecté dans la zone surveillée. Si vous allumez les clignotants du côté correspondant pour changer de voie, l'avertisseur de collision émet en plus une alerte optique et sonore. Pour surveiller les zones concernées, l'avertisseur d'angle mort utilise des capteurs situés dans le pare-chocs arrière.

Consignes de sécurité importantes

ATTENTION

L'avertisseur d'angle mort ne tient pas compte

- des véhicules qui se trouvent trop près lorsque vous les dépassez et qui sont alors situés dans l'angle mort
- des véhicules qui se rapprochent à une vitesse nettement supérieure à la vôtre et vous dépassent

Par conséquent, l'avertisseur d'angle mort ne peut pas vous avertir dans ces situations. Il y a risque d'accident.

Soyez toujours attentif aux conditions de circulation et maintenez une distance de sécurité suffisante lors des dépassements.

L'avertisseur d'angle mort est uniquement un système d'aide. Il ne peut pas toujours détecter tous les véhicules et n'est pas en mesure de remplacer votre vigilance. Maintenez toujours une distance latérale suffisante par rapport aux autres usagers ou aux obstacles qui pourraient se trouver sur la chaussée.

i USA only:

This device has been approved by the FCC as a "Vehicular Radar System". The radar sensor is intended for use in an automotive radar system only. Removal, tampering, or altering of the device will void any warranties, and is not permitted by the FCC. Do not tamper with, alter, or use in any non-approved way.

Any unauthorized modification to this device could void the user's authority to operate the equipment.

Zone de surveillance des capteurs

La détection peut notamment être limitée

- lorsque les capteurs sont encrassés ou masqués
- lorsque les conditions de visibilité sont mauvaises (en cas de brouillard, de forte pluie, de chutes de neige ou d'embruns, par exemple)
- dans le cas de véhicules de largeur réduite, par exemple une moto ou un vélo
- lorsque les voies sont très larges
- lorsque les voies sont étroites
- si la trajectoire latérale des véhicules est fortement décalée
- en présence de glissières de sécurité ou autres séparations

Dans ce cas, les véhicules qui se trouvent dans la zone de surveillance ne sont pas affichés.

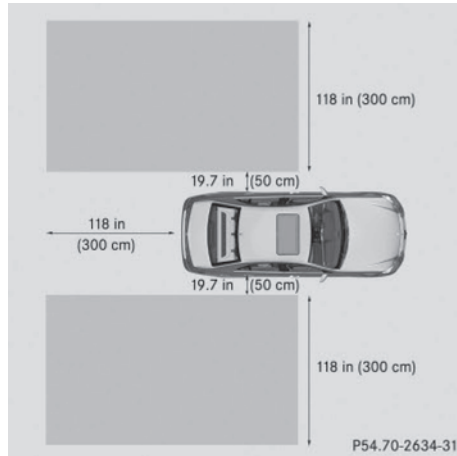

Berline (exemple)

La zone surveillée par l'avertisseur d'angle mort est représentée sur l'illustration. Elle s'étend jusqu'à 10 ft (3 m) derrière le véhicule et sur les côtés.

Lorsque les voies sont étroites, il peut arriver que des véhicules qui se trouvent une voie plus loin soient signalés, en particulier si leur trajectoire latérale est fortement décalée. Cela peut notamment être le cas lorsque les véhicules roulent sur l'intérieur de la voie.

Du fait de sa conception,

- le système peut émettre des alertes à tort en présence de glissières de sécurité ou autres séparations
- le système peut interrompre une alerte lorsque vous roulez pendant un certain temps à côté de véhicules de longueur inhabituelle (un camion, par exemple)

Les 2 capteurs radar de l'avertisseur d'angle mort sont intégrés dans le pare-chocs arrière, de chaque côté. Assurez-vous que la zone des capteurs est débarrassée de toute saleté, glace ou neige fondue. Les capteurs ne doivent en aucun cas être masqués, par exemple par un porte-vélos ou une partie du chargement. Après une violente collision ou si le pare-chocs a été endommagé, faites contrôler le fonctionnement des capteurs par un atelier qualifié. Sinon, il se peut que l'avertis-

seur d'angle mort ne fonctionne pas correctement.

Voyants

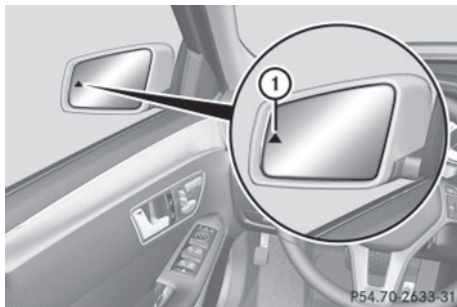

- ① Voyant de contrôle orange/voyant d'alerte rouge

L'avertisseur d'angle mort ne fonctionne pas en dessous de 20 mph (30 km/h) environ. Dans ce cas, les véhicules qui se trouvent dans la zone de surveillance ne sont pas affichés.

Si l'avertisseur d'angle mort est activé, le voyant ① intégré aux rétroviseurs extérieurs est allumé en permanence en orange jusqu'à une vitesse de 20 mph (30 km/h). A partir de 20 mph (30 km/h), le voyant s'éteint et l'avertisseur d'angle mort est opérationnel.

Si, à partir de 20 mph (30 km/h) environ, un véhicule est détecté dans la zone de surveillance, le voyant d'alerte ① situé du côté correspondant s'allume en rouge. Vous êtes systématiquement averti lorsqu'un véhicule arrive dans la zone de surveillance par derrière ou par l'un des côtés. Si vous effectuez un dépassement, le système n'émet une alerte que lorsque la différence de vitesse est inférieure à 7 mph (12 km/h).

Lorsque vous engagez la marche arrière, le voyant orange s'éteint. L'avertisseur d'angle mort n'est alors pas activé.

La luminosité des voyants est réglée automatiquement en fonction de la luminosité ambiante.

Informations figurant dans la notice d'utilisation numérique

Vous trouverez dans la notice d'utilisation numérique des informations sur les thèmes suivants :

- Avertisseur de collision
- Activation de l'avertisseur d'angle mort

Assistant de trajectoire

Remarques générales

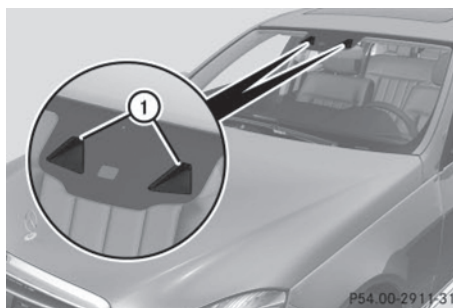

L'assistant de trajectoire surveille la zone située devant votre véhicule à l'aide d'une caméra ① fixée derrière le pare-brise, en haut. Si l'assistant de trajectoire détecte les marques de délimitation de la voie, il peut vous prévenir en cas de changement involontaire de file.

Cette fonction est disponible entre 40 mph et 120 mph (60 km/h et 200 km/h).

Une alerte peut être émise lorsqu'une roue avant franchit la marque de délimitation de la voie. Vous êtes alors averti par une vibration intermittente dans le volant qui dure jusqu'à 1,5 seconde.

Consignes de sécurité importantes

⚠ ATTENTION

L'assistant de trajectoire n'est pas toujours en mesure de détecter correctement les marques de délimitation de la voie.

Dans ce cas, l'assistant de trajectoire peut

- émettre une alerte à tort
- ne pas vous avertir

Il y a risque d'accident.

Soyez toujours attentif aux conditions de circulation et maintenez le véhicule sur sa voie, en particulier lorsque l'assistant de trajectoire émet une alerte.

ATTENTION

L'assistant de trajectoire vous avertit, mais ne ramène pas le véhicule sur la voie d'origine. Il y a risque d'accident.

Braquez, freinez et accélérez toujours de vous-même, indépendamment du système, en particulier lorsque l'assistant de trajectoire émet une alerte.

L'assistant de trajectoire n'est pas en mesure de diminuer le risque d'accident résultant d'une conduite inadaptée ni d'annuler les lois de la physique. L'assistant de trajectoire ne peut pas tenir compte des conditions routières et météorologiques ni des conditions de circulation. L'assistant de trajectoire est uniquement un système d'aide. C'est vous qui êtes responsable de la distance de sécurité, de la vitesse du véhicule, de l'opportunité de son freinage et du maintien de la voie.

L'assistant de trajectoire ne maintient pas le véhicule sur sa voie.

Le système peut être perturbé ou ne pas fonctionner

- lorsque les conditions de visibilité sont mauvaises (en cas d'éclairage insuffisant de la chaussée, de chutes de neige, de pluie, de brouillard ou d'embruns, par exemple)
- en cas d'éblouissement, par exemple par les véhicules qui arrivent en sens inverse, par le soleil ou par des reflets (notamment lorsque la chaussée est mouillée)
- si le pare-brise au niveau de la caméra est encrassé, embué, endommagé ou recouvert d'un autocollant, par exemple
- en cas d'absence de marques de délimitation de la voie, de marquage multiple ou équivoque (à proximité de travaux, par exemple)

- lorsque les marques de délimitation de la voie sont usées, sombres ou recouvertes de saleté ou de neige, par exemple
- lorsque la distance par rapport au véhicule qui précède est trop faible et que les marques de délimitation de la voie ne peuvent par conséquent pas être détectées
- lorsque les marques de délimitation de la voie changent rapidement (lorsque des voies se séparent, se croisent ou se rejoignent, par exemple)
- lorsque la route est très étroite et sinueuse
- en cas de fortes alternances d'ombre et de lumière sur la chaussée

Activation de l'assistant de trajectoire

Vous trouverez de plus amples informations dans la notice d'utilisation numérique.

Pack d'assistance active à la conduite

Remarques générales

Le Pack d'assistance active à la conduite comprend le DISTRONIC PLUS (> page 158), l'avertisseur actif d'angle mort (> page 183) et l'assistant de trajectoire actif (> page 187).

Avertisseur actif d'angle mort

Remarques générales

L'avertisseur actif d'angle mort surveille au moyen de 2 capteurs radar latéraux orientés vers l'arrière les zones latérales du véhicule situées en dehors du champ de vision du conducteur. Un voyant d'alerte intégré aux rétroviseurs extérieurs attire votre attention sur la présence d'un véhicule détecté dans la zone surveillée. Si vous allumez les clignotants du côté correspondant pour changer de voie, vous êtes en plus averti par une alerte optique et sonore. Lorsqu'un risque de collision latérale est détecté, une intervention de freinage permettant de corriger la trajectoire peut vous aider à éviter la collision. Avant d'effectuer une intervention de freinage pour corri-

ger la trajectoire, l'avertisseur actif d'angle mort analyse l'espace libre devant le véhicule et sur le côté. Pour cela, l'avertisseur actif d'angle mort se base sur les données transmises par les capteurs radar qui sont orientés vers l'avant.

L'avertisseur actif d'angle mort est conçu pour vous aider à partir de 20 mph (30 km/h) environ.

Consignes de sécurité importantes

L'avertisseur actif d'angle mort est uniquement un système d'aide et il n'est pas en mesure de remplacer votre vigilance.

ATTENTION

L'avertisseur actif d'angle mort ne tient pas compte

- des véhicules qui se trouvent trop près lorsque vous les dépassez et qui sont alors situés dans l'angle mort
- des véhicules qui se rapprochent à une vitesse nettement supérieure à la vôtre et vous dépassent

Par conséquent, l'avertisseur actif d'angle mort ne peut pas vous avertir ni intervenir dans ces situations. Il y a risque d'accident.

Soyez toujours attentif aux conditions de circulation et maintenez une distance de sécurité suffisante lors des dépassements.

USA only:

This device has been approved by the FCC as a "Vehicular Radar System". The radar sensor is intended for use in an automotive radar system only. Removal, tampering, or altering of the device will void any warranties, and is not permitted by the FCC. Do not tamper with, alter, or use in any non-approved way.

Any unauthorized modification to this device could void the user's authority to operate the equipment.

Uniquement pour le Canada : cet appareil est conforme aux dispositions CNR 210

d'Industrie Canada. Son utilisation est soumise aux 2 conditions suivantes :

- 1) Cet appareil ne doit pas être une source de perturbations nuisibles.
- 2) Cet appareil doit pouvoir supporter les perturbations captées, notamment celles qui pourraient causer des fonctionnements indésirables.

Le retrait de l'appareil ainsi que toute intervention ou modification entraînent la déchéance des droits résultant de la garantie contractuelle et ne sont pas autorisés. Ne procédez à aucune intervention sur l'appareil.

Les modifications non autorisées effectuées sur cet appareil peuvent entraîner le retrait de l'autorisation d'utilisation de l'appareil.

Capteurs radar

L'avertisseur actif d'angle mort est équipé de capteurs radar intégrés dans les pare-chocs avant et arrière ainsi que derrière l'habillage dans la grille de calandre. Assurez-vous que les pare-chocs et l'habillage dans la grille de calandre sont débarrassés de toute saleté, glace ou neige fondue. Les capteurs arrière ne doivent en aucun cas être masqués, par exemple par un porte-vélos ou une partie du chargement. Après une violente collision ou si le pare-chocs a été endommagé, faites contrôler le fonctionnement des capteurs radar par un atelier qualifié. Sinon, il se peut que l'avertisseur actif d'angle mort ne fonctionne plus correctement.

Zone de surveillance

ATTENTION

L'avertisseur actif d'angle mort n'est pas en mesure d'apprécier toutes les conditions de circulation ni de détecter tous les usagers. Il y a risque d'accident.

Veillez à toujours maintenir une distance latérale suffisante par rapport aux autres usagers ou aux obstacles qui pourraient se trouver sur la chaussée.

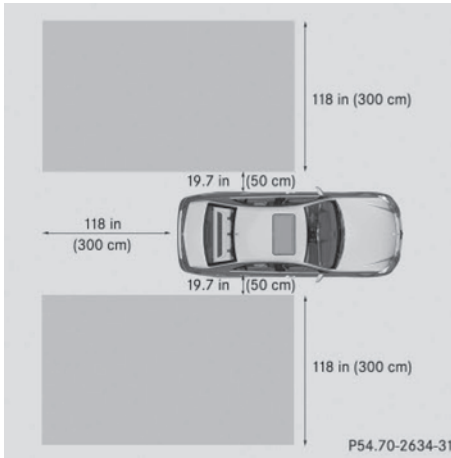

Berline (exemple)

La zone surveillée par l'avertisseur actif d'angle mort est représentée sur l'illustration. Elle s'étend jusqu'à 10 ft (3,0 m) derrière le véhicule et sur les côtés.

La détection des véhicules peut être limitée

- lorsque les capteurs sont encrassés ou masqués
- lorsque les conditions de visibilité sont mauvaises (en cas de pluie, de chutes de neige ou d'embruns, par exemple)

Dans ce cas, les véhicules qui se trouvent dans la zone de surveillance ne sont pas affichés ou seulement avec retard.

Il peut arriver que l'avertisseur actif d'angle mort ne détecte pas, ou seulement trop tard, les véhicules de largeur réduite, tels que les motos ou les vélos.

Lorsque les voies sont étroites, il peut arriver que des véhicules qui se trouvent une voie plus loin soient signalés, en particulier si leur trajectoire latérale est fortement décalée.

Cela peut notamment être le cas lorsque les véhicules roulent sur le bord de la voie.

Du fait de sa conception,

- le système peut émettre des alertes à tort en présence de glissières de sécurité ou autres séparations
- le système peut interrompre une alerte lorsque vous roulez pendant un certain temps à côté de véhicules de longueur inhabituelle (un camion, par exemple)

Voyants

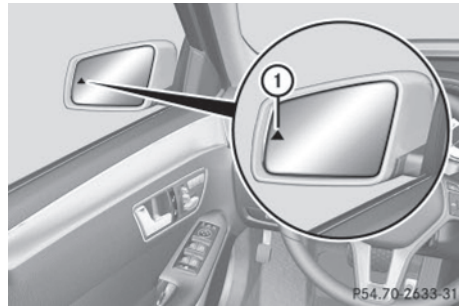

- ① Voyant de contrôle orange/voyant d'alerte rouge

L'avertisseur actif d'angle mort ne fonctionne pas en dessous de 20 mph (30 km/h) environ. Dans ce cas, les véhicules qui se trouvent dans la zone de surveillance ne sont pas affichés.

Si l'avertisseur actif d'angle mort est activé, le voyant ① intégré aux rétroviseurs extérieurs est allumé en permanence en orange jusqu'à une vitesse de 20 mph (30 km/h). À partir de 20 mph (30 km/h), le voyant s'éteint et l'avertisseur actif d'angle mort est opérationnel.

Si, à partir de 20 mph (30 km/h) environ, un véhicule est détecté dans la zone de surveillance, le voyant d'alerte ① situé du côté correspondant s'allume en rouge. Vous êtes systématiquement averti lorsqu'un véhicule arrive dans la zone de surveillance par derrière ou par l'un des côtés. Si vous effectuez un dépassement, le système n'émet une alerte que lorsque la différence de vitesse est inférieure à 7 mph (12 km/h).

Lorsque vous engagez la marche arrière, le voyant orange s'éteint. L'avertisseur actif d'angle mort n'est alors pas activé.

La luminosité des voyants est réglée automatiquement en fonction de la luminosité ambiante.

Avertisseur de collision (alerte optique et sonore)

Si vous changez de file après avoir allumé les clignotants et qu'un véhicule est détecté dans la zone de surveillance latérale, l'avertisseur de collision émet une alerte optique et sonore. Un double signal d'alerte retentit 1 fois et le voyant rouge d'alerte ① clignote.

Si les clignotants restent enclenchés, les véhicules détectés sont signalés par le clignotement du voyant rouge d'alerte ①. Aucune autre alerte sonore ne retentit.

Intervention de freinage permettant de corriger la trajectoire

⚠ ATTENTION

Une intervention de freinage permettant de corriger la trajectoire ne peut pas toujours empêcher une collision. Il y a risque d'accident.

Braquez, freinez et accélérez toujours de vous-même, indépendamment du système, en particulier lorsque l'avertisseur actif d'angle mort émet une alerte ou freine pour corriger la trajectoire. Maintenez toujours une distance de sécurité suffisante lors des dépassements.

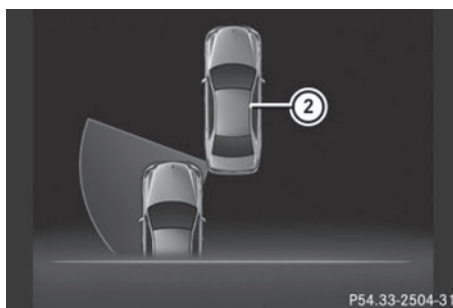
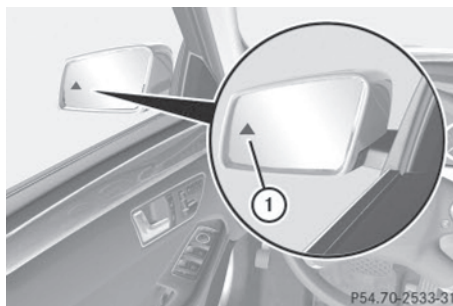

Si l'avertisseur actif d'angle mort détecte un risque de collision latérale dans la zone de surveillance, il déclenche une intervention de freinage permettant de corriger la trajectoire. Celle-ci a pour but de vous aider à éviter une collision.

Lorsqu'une intervention de freinage permettant de corriger la trajectoire a lieu, le voyant rouge d'alerte ① intégré au rétroviseur extérieur clignote et un double signal d'alerte retentit. L'affichage ② apparaît en outre sur le visuel multifonction.

Dans de très rares cas, le système peut déclencher une intervention de freinage inappropriée. Vous pouvez interrompre à tout moment une intervention de freinage visant à corriger la trajectoire en contre-braquant légèrement ou en accélérant.

Le système peut effectuer une intervention de freinage permettant de corriger la trajectoire entre 20 mph (30 km/h) et 120 mph (200 km/h).

Aucune intervention de freinage permettant de corriger la trajectoire n'a lieu ou une intervention de freinage adaptée à la situation de marche a lieu lorsque

- des véhicules ou des obstacles (glissières de sécurité, par exemple) se trouvent des 2 côtés du véhicule
- un véhicule arrive en sens inverse et que la distance latérale est réduite
- vous adoptez un style de conduite sportif (vitesse élevée dans les virages)
- vous freinez ou accélérez activement
- un système de sécurité active intervient (ESP® ou frein PRE-SAFE®, par exemple)
- l'ESP® est désactivé
- une perte de pression d'un pneu ou un pneu défectueux a été détecté

Informations figurant dans la notice d'utilisation numérique

Vous trouverez dans la notice d'utilisation numérique des informations sur les thèmes suivants :

- Activation de l'avertisseur actif d'angle mort

Assistant de trajectoire actif

Remarques générales

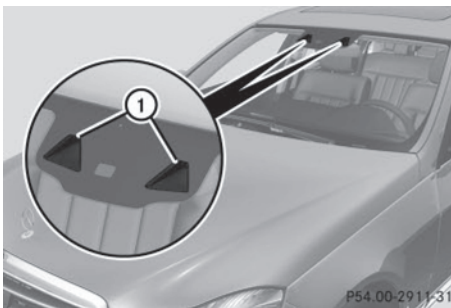

L'assistant de trajectoire actif surveille la zone située devant votre véhicule à l'aide d'une caméra multifonction ① fixée en haut du pare-brise. En outre, différentes zones situées à l'avant, à l'arrière et sur les côtés de votre véhicule sont surveillées à l'aide du sys-

tème de capteurs radar. Si l'assistant de trajectoire actif détecte les marques de délimitation de la voie, il peut vous prévenir en cas de changement involontaire de file. Si vous ne réagissez pas à l'alerte, une intervention de freinage permettant de revenir sur la voie empruntée peut avoir lieu afin de ramener le véhicule sur la voie d'origine.

Cette fonction est disponible entre 40 mph et 120 mph (60 km/h et 200 km/h).

Pour que l'assistant de trajectoire actif puisse fonctionner, le système de capteurs radar doit être opérationnel.

Consignes de sécurité importantes

L'assistant de trajectoire actif n'est pas en mesure de diminuer le risque d'accident résultant d'une conduite inadaptée ni d'annuler les lois de la physique. L'assistant de trajectoire actif ne tient pas compte des conditions routières et météorologiques. Il ne peut pas toujours détecter les conditions de circulation. L'assistant de trajectoire actif est uniquement un système d'aide. C'est vous qui êtes responsable de la distance de sécurité, de la vitesse du véhicule, de l'opportunité de son freinage et du maintien de la voie.

L'assistant de trajectoire actif ne maintient pas en permanence votre véhicule sur sa voie.

⚠ ATTENTION

L'assistant de trajectoire actif n'est pas toujours en mesure de détecter correctement les marques de délimitation de la voie.

Dans ce cas, l'assistant de trajectoire actif peut

- émettre une alerte à tort et alors freiner le véhicule pour revenir sur la voie empruntée
- ne pas vous avertir ou ne pas intervenir

Il y a risque d'accident.

Soyez toujours attentif aux conditions de circulation et maintenez le véhicule sur sa voie, en particulier lorsque l'assistant de trajectoire actif émet une alerte. Annulez l'intervention si la situation n'est pas critique.

Le système peut être perturbé ou ne pas fonctionner

- lorsque les conditions de visibilité sont mauvaises (en cas d'éclairage insuffisant de la chaussée, de chutes de neige, de pluie, de brouillard ou d'embruns, par exemple)
- en cas d'éblouissement, par exemple par les véhicules qui arrivent en sens inverse, par le soleil ou par des reflets (notamment lorsque la chaussée est mouillée)
- si le pare-brise au niveau de la caméra est encrassé, embué, endommagé ou recouvert d'un autocollant, par exemple
- si les capteurs radar situés dans les pare-chocs avant et arrière ou dans la grille de calandre sont encrassés (en cas de chutes de neige, par exemple)
- en cas d'absence de marques de délimitation de la voie, de marquage multiple ou équivoque (à proximité de travaux, par exemple)
- lorsque les marques de délimitation de la voie sont usées, sombres ou recouvertes de saleté ou de neige, par exemple
- lorsque la distance par rapport au véhicule qui précède est trop faible et que les marques de délimitation de la voie ne peuvent par conséquent pas être détectées
- lorsque les marques de délimitation de la voie changent rapidement (lorsque des voies se séparent, se croisent ou se rejoignent, par exemple)
- lorsque la route est très étroite et sinueuse
- en cas de fortes alternances d'ombre et de lumière sur la chaussée

Lorsqu'aucun véhicule n'est détecté sur la voie de circulation voisine, aucune intervention de freinage permettant de revenir sur la voie empruntée n'a lieu si le système a identifié une ligne discontinue.

Alerte par vibrations dans le volant

Une alerte peut être émise lorsqu'une roue avant franchit la marque de délimitation de la voie. Vous êtes alors averti par une vibration

intermittente dans le volant qui dure jusqu'à 1,5 seconde.

Intervention de freinage permettant de revenir sur la voie empruntée

⚠ ATTENTION

L'intervention de freinage permettant de revenir sur la voie empruntée ne peut pas toujours ramener le véhicule sur la voie d'origine. Il y a risque d'accident.

Braquez, freinez et accélérez toujours de vous-même, indépendamment du système, en particulier lorsque l'assistant de trajectoire actif émet une alerte ou freine pour revenir sur la voie empruntée.

⚠ ATTENTION

L'assistant de trajectoire actif n'est en mesure d'apprécier les conditions de circulation et de détecter les autres usagers que de manière limitée. Dans de très rares cas, le système peut déclencher une intervention de freinage inappropriée, par exemple lorsque vous franchissez volontairement une marque de délimitation continue. Il y a risque d'accident.

Vous pouvez interrompre à tout moment une intervention de freinage en contre-braquant légèrement. Veillez à toujours maintenir une distance latérale suffisante par rapport aux autres usagers ou aux obstacles qui pourraient se trouver sur la chaussée.

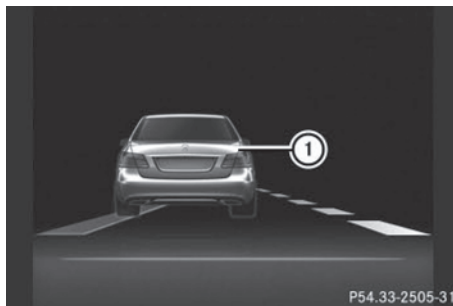

P54.33-2505-31

Lorsque vous changez de file, une brève intervention de freinage est effectuée d'un seul côté si certaines conditions sont remplies.

Celle-ci a pour but de vous aider à ramener le véhicule sur la voie d'origine.

Lorsqu'une intervention de freinage permettant de revenir sur la voie empruntée a lieu, l'affichage ① apparaît sur le visuel multifonction.

Une intervention de freinage permettant de revenir sur la voie empruntée peut avoir lieu si vous franchissez une marque de délimitation de la voie que le système a identifiée comme étant continue ou discontinue. Vous devez auparavant avoir été averti par une vibration intermittente dans le volant. En outre, une voie comportant des marques de délimitation des 2 côtés doit avoir été détectée.

Dans le cas d'une marque de délimitation de la voie identifiée comme étant discontinue, une intervention de freinage permettant de revenir sur la voie empruntée ne peut avoir lieu que si un véhicule est détecté sur la voie de circulation voisine. Les véhicules qui arrivent en sens inverse, qui doublent ou qui circulent sur une voie parallèle peuvent justifier une intervention de freinage.

i Une nouvelle intervention de freinage permettant de revenir sur la voie empruntée ne peut avoir lieu que si le véhicule est revenu entre-temps sur la voie d'origine et qu'il franchit à nouveau la marque de délimitation de la voie.

Aucune intervention de freinage permettant de revenir sur la voie empruntée n'a lieu lorsque

- vous braquez, freinez ou accélérez activement
- vous coupez un virage serré
- vous adoptez un style de conduite sportif (vitesse élevée dans les virages, fortes accélérations)
- vous avez allumé les clignotants
- un système de sécurité active intervient (ESP®, frein PRE-SAFE® ou avertisseur actif d'angle mort, par exemple)
- l'ESP® est désactivé

- la boîte de vitesses ne se trouve pas sur **D**
- un obstacle a été détecté sur la voie que vous empruntez
- une perte de pression d'un pneu ou un pneu défectueux a été détecté et affiché

Il se peut que l'assistant de trajectoire actif n'évalue pas correctement les conditions de circulation. Vous pouvez interrompre à tout moment une intervention de freinage éventuellement inappropriée en

- contre-braquant légèrement
- allumant les clignotants
- freinant ou accélérant activement

Une intervention de freinage permettant de revenir sur la voie empruntée est automatiquement interrompue lorsque

- un système de sécurité active intervient (ESP®, frein PRE-SAFE® ou avertisseur actif d'angle mort, par exemple)
- les marques de délimitation de la voie ne sont plus détectées

Informations figurant dans la notice d'utilisation numérique

Vous trouverez dans la notice d'utilisation numérique des informations sur les thèmes suivants :

- Activation de l'assistant de trajectoire actif

Informations utiles	192
Consignes de sécurité importantes	192
Affichages et éléments de commande	192
Menus et sous-menus	194
Messages sur le visuel	195
Voyants de contrôle et d'alerte sur le combiné d'instruments	208

Informations utiles

- i** Cette notice d'utilisation décrit tous les modèles ainsi que l'ensemble des équipements de série et optionnels qui étaient disponibles pour votre véhicule au moment de la clôture de la rédaction de cette notice d'utilisation. Des divergences sont possibles selon les pays. Notez que votre véhicule n'est pas obligatoirement équipé de toutes les fonctions décrites. Cela vaut également pour les fonctions et systèmes importants pour la sécurité.
- i** Lisez les informations sur les ateliers qualifiés (▷ page 35).

Consignes de sécurité importantes

ATTENTION

L'utilisation pendant la marche de systèmes d'information et d'appareils de communication intégrés détourne votre attention de la circulation. Vous risquez en outre de perdre le contrôle du véhicule. Il y a risque d'accident.

Utilisez ces appareils uniquement lorsque les conditions de circulation le permettent. Si ce n'est pas le cas, arrêtez-vous en tenant compte des conditions de circulation et procédez aux entrées souhaitées lorsque le véhicule est à l'arrêt.

ATTENTION

Si le combiné d'instruments tombe en panne ou en cas de défaut, vous ne pouvez pas détecter les limitations du fonctionnement des systèmes importants pour la sécurité. La sécurité de fonctionnement de votre véhicule peut être compromise. Il y a risque d'accident.

Continuez de rouler, mais avec prudence. Faites immédiatement contrôler le véhicule par un atelier qualifié.

Lorsque vous utilisez l'ordinateur de bord, tenez compte des dispositions légales en vigueur dans le pays où vous vous trouvez.

L'ordinateur de bord affiche sur le visuel multifonction uniquement les messages et les alertes qui concernent certains systèmes. Veillez par conséquent à ce que le véhicule présente toujours toute la sécurité de fonctionnement voulue. Sinon, vous risquez de provoquer un accident.

Véhicules hybrides: lisez impérativement la notice d'utilisation complémentaire «HYBRID». Sinon, vous risquez de ne pas être averti des dangers liés, par exemple, au système haute tension.

Pour avoir une vue d'ensemble de la situation, tenez compte de l'illustration du combiné d'instruments (▷ page 41).

Affichages et éléments de commande

Informations figurant dans la notice d'utilisation numérique

Vous trouverez dans la notice d'utilisation numérique des informations sur les thèmes suivants:

- Indicateur de température du liquide de refroidissement
- Compte-tours
- Segments du tachymètre
- Visuel multifonction
- Indicateur de température extérieure

Utilisation de l'ordinateur de bord

Vue d'ensemble



- ① Visuel multifonction
- ② Mise en marche du LINGUATRONIC (voir la notice d'utilisation spécifique)
- ③ Groupe de touches droit
- ④ Groupe de touches gauche
- ⑤ Touche Retour

► **Activation de l'ordinateur de bord:** tournez la clé en position **1** dans le contacteur d'allumage.

Les touches du volant multifonction permettent de commander les affichages sur le visuel multifonction et d'effectuer des réglages dans l'ordinateur de bord.

Groupe de touches gauche



- Affichage de la barre de menus et sélection d'un menu

**Pression brève:**

- Navigation à l'intérieur d'une liste
- Sélection d'un sous-menu ou d'une fonction
- Dans le menu **Audio**: sélection d'une station mémorisée, d'un titre audio ou d'une scène vidéo
- Dans le menu **Tél** (téléphone): passage au répertoire téléphonique et sélection d'un nom ou d'un numéro de téléphone





**Pression longue:**

- Dans le menu **Audio**: sélection de la station suivante ou précédente, sélection d'un titre audio ou d'une scène vidéo avec le défilement rapide
- Dans le menu **Tél** (téléphone): lancement du défilement rapide lorsque le répertoire téléphonique est ouvert



- Confirmation de la sélection et du message
- Dans le menu **Tél** (téléphone): passage au répertoire téléphonique et lancement de la composition du numéro sélectionné
- Dans le menu **Audio**: arrêt de la recherche des stations à la station souhaitée

Groupe de touches droit



	<ul style="list-style-type: none"> • Refus d'un appel ou fin de communication • Sortie du répertoire téléphonique/de la mémoire de répétition d'appel
	<ul style="list-style-type: none"> • Lancement ou prise d'un appel • Passage à la mémoire de répétition d'appel
 	<ul style="list-style-type: none"> • Réglage du volume sonore
	<ul style="list-style-type: none"> • Désactivation et activation du son

Vous trouverez de plus amples informations sur chaque menu dans la notice d'utilisation numérique.



En fonction de l'équipement du véhicule, vous pouvez afficher les menus suivants :

- Menu **Trajet**
- Menu **Navi** (messages de navigation)
- Menu **Audio**
- Menu **Tél.** (téléphone)
- Menu **Assist.** (assistance)
- Menu **Mainten.**
- Menu **Régl'a.** (réglages)
- Menu **AMG** sur les véhicules AMG

Touche Retour

	<p>Pression brève :</p> <ul style="list-style-type: none"> • Retour • Arrêt du LINGUATRONIC (voir la notice d'utilisation spécifique) • Masquage des messages sur le visuel ou affichage de la dernière fonction utilisée du menu Trajet • Sortie du répertoire téléphonique ou de la mémoire de répétition d'appel
	<p>Pression longue :</p> <ul style="list-style-type: none"> • Affichage de l'affichage standard du menu Trajet

Menus et sous-menus**Vue d'ensemble des menus**

Les touches  et  du volant vous permettent d'afficher la barre de menus et de sélectionner un menu.

Utilisation de l'ordinateur de bord

(> page 192)

Messages sur le visuel

Introduction

Remarques générales

Cette section décrit les messages sur le visuel qui sont importants pour la sécurité et les solutions préconisées. Vous trouverez une description d'autres messages sur le visuel et des solutions préconisées dans la notice d'utilisation numérique.

Les messages apparaissent sur le visuel multifonction.

Les messages comportant une représentation graphique peuvent être représentés de manière simplifiée dans la notice d'utilisation et différer de l'affichage apparaissant sur le visuel multifonction.



Suivez les instructions données dans les messages et tenez compte des remarques supplémentaires qui figurent dans la présente notice d'utilisation.

Certains messages sont accompagnés d'un signal sonore d'alerte ou d'une tonalité continue.

Lorsque vous coupez le contact, tous les messages sont effacés, à l'exception de ceux à haut niveau de priorité. Ces derniers ne sont supprimés qu'une fois que la cause des défauts a été éliminée.

Lorsque vous arrêtez le véhicule, tenez compte des remarques relatives à la fonction HOLD (▷ page 167) et au stationnement (▷ page 156).

Masquage des messages sur le visuel







- ▶ Pour masquer le message, appuyez sur la touche  ou la touche  du volant. Le message est masqué.

Les messages à haut niveau de priorité apparaissent en rouge sur le visuel multifonction. Certains messages à haut niveau de priorité ne peuvent pas être masqués.

Ils restent affichés sur le visuel multifonction jusqu'à ce que la cause des défauts ait été éliminée.

Mémoire des messages

L'ordinateur de bord transfère certains messages dans la **mémoire des messages**. Vous pouvez prendre connaissance des messages :

- ▶ Appuyez sur la touche  ou la touche  du volant pour sélectionner le menu **Main-ten**.
Si des messages sont mémorisés, le message suivant, par exemple, apparaît sur le visuel multifonction : **2 messages**.
- ▶ Appuyez sur la touche  ou la touche  pour sélectionner l'entrée, par exemple : **2 messages**.
- ▶ Appuyez sur  pour confirmer.
- ▶ Appuyez sur la touche  ou la touche  pour faire défiler les messages sur le visuel.

Systèmes de sécurité

Messages sur le visuel



pas dispo. pr l'instant cf. notice d'utilisation

Causes et conséquences possibles et ► Solutions

L'ABS (système antiblocage de roues), l'ESP® (régulation du comportement dynamique), le BAS (freinage d'urgence assisté), le système PRE-SAFE®, la fonction HOLD et l'aide au démarrage en côte ne sont pas disponibles pour le moment.

Il se peut que le BAS PLUS, le COLLISION PREVENTION ASSIST et le frein PRE-SAFE® soient également en panne.

En outre, les voyants d'alerte ,  et  qui se trouvent sur le combiné d'instruments sont allumés.

Le système ATTENTION ASSIST est désactivé.

Il se peut que la tension du réseau de bord soit trop basse, par exemple.

 **ATTENTION**

Le système de freinage continue de fonctionner avec son efficacité normale, mais sans les fonctions indiquées ci-dessus. Les roues peuvent alors se bloquer, par exemple en cas de freinage à fond.

La manœuvrabilité et le comportement au freinage du véhicule sont fortement compromis. La distance de freinage peut s'allonger dans les situations de freinage d'urgence.

Si l'ESP® n'est pas opérationnel, il ne peut pas stabiliser la trajectoire du véhicule.

Le risque de dérapage et d'accident augmente.

► Continuez de rouler prudemment.

Si le message disparaît, cela signifie que les fonctions indiquées ci-dessus sont de nouveau disponibles.

Si le message reste affiché :

► Continuez de rouler prudemment.





► Rendez-vous dans un atelier qualifié.







ne fonctionnent pas cf. notice d'utilisation

L'ABS, l'ESP®, le BAS, le système PRE-SAFE®, la fonction HOLD et l'aide au démarrage en côte ne sont pas disponibles en raison d'un défaut.

Il se peut que le BAS PLUS, le COLLISION PREVENTION ASSIST et le frein PRE-SAFE® soient également en panne.

En outre, les voyants d'alerte **BRAKE** (uniquement pour les Etats-Unis)/ (uniquement pour le Canada), ,  et  qui se trouvent sur le combiné d'instruments sont allumés.

Le système ATTENTION ASSIST est désactivé.

Messages sur le visuel	Causes et conséquences possibles et ► Solutions
	<p> ATTENTION</p> <p>Le système de freinage continue de fonctionner avec son efficacité normale, mais sans les fonctions indiquées ci-dessus. Les roues peuvent alors se bloquer, par exemple en cas de freinage à fond.</p> <p>La manœuvrabilité et le comportement au freinage du véhicule sont fortement compromis. La distance de freinage peut s'allonger dans les situations de freinage d'urgence.</p> <p>Si l'ESP® n'est pas opérationnel, il ne peut pas stabiliser la trajectoire du véhicule.</p> <p>Le risque de dérapage et d'accident augmente.</p> <ul style="list-style-type: none"> ► Continuez de rouler prudemment. ► Rendez-vous immédiatement dans un atelier qualifié.
<p> ne fonctionne pas cf. notice d'utilisation</p>	<p>L'ESP®, le BAS, le système PRE-SAFE®, la fonction HOLD et l'aide au démarrage en côte ne sont pas disponibles en raison d'un défaut.</p> <p>Il se peut que le BAS PLUS, le COLLISION PREVENTION ASSIST et le frein PRE-SAFE® soient également en panne.</p> <p>En outre, les voyants d'alerte  et  qui se trouvent sur le combiné d'instruments sont allumés.</p> <p>L'autodiagnostic n'est pas encore terminé, par exemple.</p> <p>Le système ATTENTION ASSIST est désactivé.</p> <p> ATTENTION</p> <p>Le système de freinage continue de fonctionner avec son efficacité normale, mais sans les fonctions indiquées ci-dessus.</p> <p>La distance de freinage peut alors s'allonger dans les situations de freinage d'urgence.</p> <p>Si l'ESP® n'est pas opérationnel, il ne peut pas stabiliser la trajectoire du véhicule.</p> <p>Le risque de dérapage et d'accident augmente.</p> <ul style="list-style-type: none"> ► Continuez de rouler prudemment. ► Rendez-vous dans un atelier qualifié.



Messages sur le visuel

ne fonctionnent pas cf. notice d'utilisation

Causes et conséquences possibles et ► Solutions

L'EBD (répartiteur électronique de freinage), l'ABS, l'ESP®, le BAS, le système PRE-SAFE®, la fonction HOLD et l'aide au démarrage en côte ne sont pas disponibles en raison d'un défaut.

Il se peut que le BAS PLUS, le COLLISION PREVENTION ASSIST et le frein PRE-SAFE® soient également en panne.

En outre, les voyants d'alerte ,  et  qui se trouvent sur le combiné d'instruments sont allumés et un signal d'alerte retentit.

▲ ATTENTION

Le système de freinage continue de fonctionner avec son efficacité normale, mais sans les fonctions indiquées ci-dessus. Les roues avant et arrière peuvent alors se bloquer, par exemple en cas de freinage à fond.

La manœuvrabilité et le comportement au freinage du véhicule sont fortement compromis. La distance de freinage peut s'allonger dans les situations de freinage d'urgence.

Si l'ESP® n'est pas opérationnel, il ne peut pas stabiliser la trajectoire du véhicule.

Le risque de dérapage et d'accident augmente.

- Continuez de rouler prudemment.
- Rendez-vous immédiatement dans un atelier qualifié.

BRAKE (uniquement pour les Etats-Unis)  (uniquement pour le Canada)

Contrôler niveau liquide de frein







Il n'y a pas suffisamment de liquide de frein dans le réservoir. En outre, le voyant d'alerte **BRAKE** (uniquement pour les Etats-Unis) /  (uniquement pour le Canada) qui se trouve sur le combiné d'instruments est allumé et un signal d'alerte retentit.





▲ ATTENTION

Il se peut que l'effet de freinage diminue.

Il y a risque d'accident.

- Arrêtez-vous immédiatement en tenant compte des conditions de circulation. Ne continuez pas de rouler!
- Immobilisez le véhicule pour qu'il ne puisse pas se mettre à rouler (> page 156).
- Prenez contact avec un atelier qualifié.
- Ne faites pas l'appoint de liquide de frein. Le défaut n'en serait pas éliminé pour autant.

Messages sur le visuel	Causes et conséquences possibles et ► Solutions
 <p>Système retenue Défaut Aller à l'atelier</p>	<p>Les systèmes de retenue supplémentaires (SRS) sont en panne. En outre, le voyant d'alerte  qui se trouve sur le combiné d'instruments est allumé.</p> <p>⚠ ATTENTION</p> <p>Les airbags et les rétracteurs de ceinture peuvent se déclencher de manière intempestive ou ne pas se déclencher en cas d'accident.</p> <p>Le risque de blessure augmente.</p> <p>► Rendez-vous dans un atelier qualifié.</p> <p>Pour de plus amples informations sur le SRS, voir (► page 51).</p>
 <p>avant gauche Défaut Aller à l'atelierouavant droit Défaut Aller à l'atelier</p>	<p>Les systèmes de retenue supplémentaires (SRS) avant gauches ou droits sont en panne. En outre, le voyant d'alerte  qui se trouve sur le combiné d'instruments est allumé.</p> <p>⚠ ATTENTION</p> <p>Les airbags et les rétracteurs de ceinture peuvent se déclencher de manière intempestive ou ne pas se déclencher en cas d'accident.</p> <p>Le risque de blessure augmente.</p> <p>► Rendez-vous dans un atelier qualifié.</p>
 <p>arrière gauche Défaut Aller à l'ate- lierouarrière droit Défaut Aller à l'atelier</p>	<p>Les systèmes de retenue supplémentaires (SRS) au niveau de la place arrière gauche ou droite sont en panne. En outre, le voyant d'alerte  qui se trouve sur le combiné d'instruments est allumé.</p> <p>⚠ ATTENTION</p> <p>Les airbags et les rétracteurs de ceinture peuvent se déclencher de manière intempestive ou ne pas se déclencher en cas d'accident.</p> <p>Le risque de blessure augmente.</p> <p>► Rendez-vous dans un atelier qualifié.</p>



Messages sur le visuel	Causes et conséquences possibles et ► Solutions
 <p>arrière central Défaut Aller à l'atelier</p>	<p>Les systèmes de retenue supplémentaires (SRS) au niveau de la place centrale arrière sont en panne. En outre, le voyant d'alerte  qui se trouve sur le combiné d'instruments est allumé.</p> <p>⚠ ATTENTION</p> <p>Les airbags et les rétracteurs de ceinture peuvent se déclencher de manière intempestive ou ne pas se déclencher en cas d'accident.</p> <p>Le risque de blessure augmente.</p> <p>► Rendez-vous dans un atelier qualifié.</p>
 <p>Airbag rideau gauche Défaut Aller à l'atelier ou Airbag rideau droit Défaut Aller à l'atelier</p>	<p>L'airbag rideau gauche ou droit est en panne.</p> <p>En outre, le voyant d'alerte  qui se trouve sur le combiné d'instruments est allumé.</p> <p>⚠ ATTENTION</p> <p>L'airbag rideau gauche ou droit peut se déclencher de manière intempestive ou ne pas se déclencher en cas d'accident.</p> <p>Le risque de blessure augmente.</p> <p>► Rendez-vous dans un atelier qualifié.</p>

Messages sur le visuel	Causes et conséquences possibles et ► Solutions
<p>Airbag frontal passager désactivé cf. notice d'utilisation</p>	<p>L'airbag frontal du passager est désactivé pendant la marche alors que</p> <ul style="list-style-type: none"> • une personne adulte ou • une personne dépassant une certaine taille est assise sur le siège du passager <p>Si des forces supplémentaires s'exercent sur le siège, le système risque de mesurer un poids trop faible.</p> <p>⚠ ATTENTION</p> <p>L'airbag frontal du passager ne se déclenchera pas en cas d'accident.</p> <p>Le risque de blessure augmente.</p> <ul style="list-style-type: none"> ► Arrêtez-vous immédiatement en tenant compte des conditions de circulation. ► Immobilisez le véhicule pour qu'il ne puisse pas se mettre à rouler (► page 156). ► Coupez le contact. ► Faites descendre l'occupant du siège du passager. ► Laissez le siège libre, fermez la porte du passager et mettez le contact. ► Observez le voyant PASSENGER AIRBAG OFF qui se trouve sur la console centrale et le visuel multifonction, puis contrôlez les points suivants : <p>Lorsque le siège est inoccupé et que le contact est mis :</p> <ul style="list-style-type: none"> • Le voyant PASSENGER AIRBAG OFF doit être allumé et le rester. Si le voyant est allumé, c'est que l'OCS a désactivé l'airbag frontal du passager (► page 58). • Les messages Airbag frontal passager activé cf. notice d'utilisation ou Airbag frontal passager désactivé cf. notice d'utilisation ne doivent pas apparaître sur le visuel multifonction. <ul style="list-style-type: none"> ► Attendez 60 secondes au moins que les processus de contrôle nécessaires se soient achevés. ► Assurez-vous qu'aucun des messages n'apparaît sur le visuel multifonction. <p>Une fois ces conditions remplies, le siège du passager peut de nouveau être occupé. Selon la manière dont l'OCS classe l'occupant, le voyant PASSENGER AIRBAG OFF reste allumé ou s'éteint.</p>





Messages sur le visuel	Causes et conséquences possibles et ► Solutions
	<p>Si ces conditions ne sont pas remplies, le système ne fonctionne pas correctement.</p> <p>► Rendez-vous immédiatement dans un atelier qualifié.</p> <p>Pour de plus amples informations sur l'OCS, voir (► page 58).</p>
<p>Airbag frontal passager activé cf. notice d'utilisation</p>	<p>L'airbag frontal du passager est activé pendant la marche alors que</p> <ul style="list-style-type: none"> • un enfant, une personne de petite taille ou un objet ayant un poids inférieur au seuil de poids du système se trouve sur le siège du passager ou • le siège du passager est inoccupé <p>Dans certains cas, le système détecte des objets ou des forces exerçant un poids supplémentaire sur le siège.</p> <p> ATTENTION</p> <p>L'airbag frontal du passager peut se déclencher de manière intempestive.</p> <p>Le risque de blessure augmente.</p> <ul style="list-style-type: none"> ► Arrêtez-vous immédiatement en tenant compte des conditions de circulation. ► Immobilisez le véhicule pour qu'il ne puisse pas se mettre à rouler (► page 156). ► Coupez le contact. ► Ouvrez la porte du passager. ► Retirez l'enfant et le siège-enfant du siège du passager. ► Assurez-vous qu'aucun objet ne se trouve sur le siège et ne puisse exercer un poids supplémentaire sur celui-ci. Sinon, le système peut détecter le poids supplémentaire et considérer un occupant du siège du passager comme plus lourd qu'il ne l'est réellement. ► Laissez le siège libre, fermez la porte du passager et mettez le contact. ► Observez le voyant PASSENGER AIRBAG OFF qui se trouve sur la console centrale et le visuel multifonction, puis contrôlez les points suivants : <p>Lorsque le siège est inoccupé et que le contact est mis :</p> <ul style="list-style-type: none"> • Le voyant PASSENGER AIRBAG OFF doit être allumé et le rester. Si le voyant est allumé, c'est que l'OCS (système de classifica-

Messages sur le visuel	Causes et conséquences possibles et ► Solutions
	<p>tion des occupants) a désactivé l'airbag frontal du passager (► page 58).</p> <ul style="list-style-type: none">• Les messages Airbag frontal passager activé cf. notice d'utilisation ou Airbag frontal passager désactivé cf. notice d'utilisation ne doivent pas apparaître sur le visuel multifonction. <ul style="list-style-type: none">► Attendez 60 secondes au moins que les processus de contrôle nécessaires se soient achevés.► Assurez-vous qu'aucun des messages n'apparaît sur le visuel multifonction. <p>Une fois ces conditions remplies, le siège du passager peut de nouveau être occupé. Selon la manière dont l'OCS classe l'occupant, le voyant PASSENGER AIRBAG OFF reste allumé ou s'éteint.</p> <p>Si ces conditions ne sont pas remplies, le système ne fonctionne pas correctement.</p> <ul style="list-style-type: none">► Rendez-vous immédiatement dans un atelier qualifié. <p>Pour de plus amples informations sur l'OCS, voir (► page 58).</p>

Moteur	
Messages sur le visuel	Causes et conséquences possibles et ► Solutions
 <p>Liquide refroid. S'arrêter Couper moteur</p>	<p>Le liquide de refroidissement est trop chaud. En outre, un signal d'alerte retentit.</p> <p>⚠ ATTENTION</p> <p>Ne roulez pas lorsque le moteur a subi une surchauffe. Des liquides s'étant répandus dans le compartiment moteur à la suite de fuites ou d'une mauvaise manipulation pourraient s'enflammer.</p> <p>En outre, la vapeur qui s'échappe d'un moteur ayant subi une surchauffe peut provoquer de graves brûlures, même lors de la simple ouverture du capot.</p> <p>Il y a risque de blessure.</p> <ul style="list-style-type: none"> ► Arrêtez-vous immédiatement en tenant compte des conditions de circulation et coupez le moteur. ► Immobilisez le véhicule pour qu'il ne puisse pas se mettre à rouler (▷ page 156). ► Attendez que le moteur ait refroidi. ► Assurez-vous que l'arrivée d'air jusqu'au radiateur du moteur n'est pas obstruée (par de la neige gelée, par exemple). ► Attendez que le message ait disparu et que la température du liquide de refroidissement soit inférieure à 248 °F (120 °C) avant de redémarrer le moteur. Sinon, le moteur risque d'être endommagé. ► Surveillez l'indicateur de température du liquide de refroidissement. ► Si la température augmente de nouveau, rendez-vous immédiatement dans un atelier qualifié. <p>Dans des conditions de marche normales et avec une proportion de liquide de refroidissement conforme aux prescriptions, la température affichée peut atteindre 248 °F (120 °C).</p>

Pneus	
Messages sur le visuel	Causes et conséquences possibles et ► Solutions
<p>Pression pneus Contrôler pneus</p>	<p>L'avertisseur de perte de pression des pneus a détecté une forte baisse de pression.</p> <p>En outre, un signal d'alerte retentit.</p> <p> ATTENTION</p> <p>Les pneus dont la pression est trop basse présentent les risques suivants :</p> <ul style="list-style-type: none"> • Ils peuvent éclater, en particulier lorsque la charge ou la vitesse du véhicule augmentent. • Ils peuvent s'user de manière excessive et/ou irrégulière, ce qui peut réduire fortement leur adhérence. • Le comportement routier ainsi que la manœuvrabilité et le comportement au freinage du véhicule peuvent être fortement compromis. <p>Il y a risque d'accident.</p> <ul style="list-style-type: none"> ► Arrêtez le véhicule sans donner de coups de volant ou de coups de frein brusques. Tenez compte des conditions de circulation. ► Immobilisez le véhicule pour qu'il ne puisse pas se mettre à rouler (► page 156). ► Contrôler les pneus et, si nécessaire, suivre les instructions en cas de crevaison (► page 275). ► Contrôlez la pression des pneus et corrigez-la si nécessaire. ► Redémarrez l'avertisseur de perte de pression des pneus une fois la pression correcte rétablie (► page 303).
<p>Contrôler pneus</p>	<p>La pression d'un ou plusieurs pneus a fortement baissé. La position de la ou des roues concernées est indiquée sur le visuel multifonction.</p> <p>En outre, un signal d'alerte retentit.</p> <p> ATTENTION</p> <p>Les pneus dont la pression est trop basse présentent les risques suivants :</p> <ul style="list-style-type: none"> • Ils peuvent éclater, en particulier lorsque la charge ou la vitesse du véhicule augmentent. • Ils peuvent s'user de manière excessive et/ou irrégulière, ce qui peut réduire fortement leur adhérence. • Le comportement routier ainsi que la manœuvrabilité et le comportement au freinage du véhicule peuvent être fortement compromis.

Messages sur le visuel	Causes et conséquences possibles et ► Solutions
	<p>Il y a risque d'accident.</p> <ul style="list-style-type: none"> ► Arrêtez le véhicule sans donner de coups de volant ou de coups de frein brusques. Tenez compte des conditions de circulation. ► Immobilisez le véhicule pour qu'il ne puisse pas se mettre à rouler (▷ page 156). ► Contrôlez les pneus et, si nécessaire, suivez les instructions en cas de crevaison (▷ page 275). ► Contrôlez la pression des pneus (▷ page 304). ► Corrigez la pression des pneus si nécessaire.
<p>Attention pneu(s) défect.</p>	<p>La pression d'un ou plusieurs pneus baisse brusquement. La position de la ou des roues concernées est indiquée sur le visuel multifonction.</p> <p> ATTENTION</p> <p>La conduite avec un pneu dégonflé présente les risques suivants :</p> <ul style="list-style-type: none"> • Un pneu dégonflé compromet la manœuvrabilité et la capacité de freinage du véhicule. • Vous pourriez perdre le contrôle du véhicule. • Si vous poursuivez votre trajet avec un pneu dégonflé, celui-ci peut surchauffer et éventuellement prendre feu. <p>Il y a risque d'accident.</p> <ul style="list-style-type: none"> ► Arrêtez le véhicule sans donner de coups de volant ou de coups de frein brusques. Tenez compte des conditions de circulation. ► Immobilisez le véhicule pour qu'il ne puisse pas se mettre à rouler (▷ page 156). ► Contrôlez les pneus et, si nécessaire, suivez les instructions en cas de crevaison (▷ page 275).

Véhicule	
Messages sur le visuel	Causes et conséquences possibles et ► Solutions
	<p>Station Wagon : le hayon est ouvert.</p> <p>ATTENTION</p> <p>Lorsque le moteur tourne et que le hayon est ouvert, des gaz d'échappement peuvent pénétrer dans l'habitacle. Il y a risque d'intoxication.</p> <p>► Fermez le hayon.</p>
 ou 	<p>Le capot est ouvert. En outre, un signal d'alerte retentit.</p> <p>ATTENTION</p> <p>Le capot ouvert peut empêcher toute visibilité pendant la marche. Il y a risque d'accident.</p> <p>► Arrêtez-vous immédiatement en tenant compte des conditions de circulation.</p> <p>► Immobilisez le véhicule pour qu'il ne puisse pas se mettre à rouler (▷ page 156).</p> <p>► Fermez le capot.</p>
 Dossier arrière gauche non verrouillé ou Dossier arrière droit non verrouillé	<p>Berline avec banquette arrière fractionnable : Le dossier arrière gauche ou droit n'est pas verrouillé. En outre, un signal d'alerte retentit.</p> <p>► Basculez le dossier vers l'arrière jusqu'à ce qu'il se verrouille.</p>
 Direction assistée Défaut cf. notice d'utilisation	<p>La direction assistée est en panne. En outre, un signal d'alerte retentit.</p> <p>ATTENTION</p> <p>Vous devez exercer une force plus importante pour diriger le véhicule.</p> <p>Il y a risque d'accident.</p> <p>► Contrôlez si vous êtes en mesure de diriger le véhicule.</p> <p>► Si vous pouvez diriger le véhicule en toute sécurité : roulez prudemment jusqu'à un atelier qualifié.</p> <p>► Si vous ne pouvez pas diriger le véhicule en toute sécurité : ne reprenez pas la route et contactez l'atelier qualifié le plus proche.</p>



Voyants de contrôle et d'alerte sur le combiné d'instruments

Remarques générales







Cette section décrit les voyants de contrôle et d'alerte qui se trouvent sur le combiné d'instruments et les solutions préconisées. Vous trouverez une description d'autres voyants de contrôle et d'alerte présents sur le combiné d'instruments et des solutions préconisées dans la notice d'utilisation numérique.

Sécurité



Ceintures de sécurité



Problèmes	Causes et conséquences possibles et ► Solutions
 <p>Le voyant rouge d'alerte des ceintures de sécurité s'allume après le démarrage du moteur. En outre, un signal d'alerte retentit pendant 6 secondes maximum.</p>	<p>Le conducteur n'a pas bouclé sa ceinture de sécurité.</p> <p>► Bouclez votre ceinture de sécurité (▷ page 68). Le signal d'alerte s'arrête.</p>
 <p>Après le démarrage du moteur, le voyant rouge d'alerte des ceintures de sécurité s'allume dès que la porte du conducteur ou celle du passager est fermée.</p>	<p>Vous ou le passager n'avez pas bouclé votre ceinture de sécurité.</p> <p>► Bouclez votre ceinture de sécurité (▷ page 68). Le voyant d'alerte s'éteint.</p> <p>Des objets se trouvent sur le siège du passager.</p> <p>► Enlevez les objets qui se trouvent sur le siège du passager et rangez-les en lieu sûr. Le voyant d'alerte s'éteint.</p>
 <p>Le voyant rouge d'alerte des ceintures de sécurité clignote et un signal d'alerte périodique retentit.</p>	<p>Vous ou le passager n'avez pas bouclé votre ceinture de sécurité. Or, vous roulez à plus de 15 mph (25 km/h) ou avez roulé momentanément à plus de 15 mph (25 km/h).</p> <p>► Bouclez votre ceinture de sécurité (▷ page 68). Le voyant d'alerte s'éteint et le signal d'alerte périodique s'arrête.</p> <p>Des objets se trouvent sur le siège du passager. Or, vous roulez à plus de 15 mph (25 km/h) ou avez roulé momentanément à plus de 15 mph (25 km/h).</p> <p>► Enlevez les objets qui se trouvent sur le siège du passager et rangez-les en lieu sûr. Le voyant d'alerte s'éteint et le signal d'alerte périodique s'arrête.</p>







Systèmes de sécurité



Problèmes	Causes et conséquences possibles et ► Solutions
<p> (uniquement pour les Etats-Unis)</p> <p> (uniquement pour le Canada)</p> <p>Le voyant rouge d'alerte des freins s'allume alors que le moteur tourne. En outre, un signal d'alerte retentit.</p>	<p> ATTENTION</p> <p>L'assistance du freinage est en panne et le comportement au freinage du véhicule peut se modifier.</p> <p>Il y a risque d'accident.</p> <ul style="list-style-type: none"> ► Arrêtez-vous immédiatement en tenant compte des conditions de circulation. Ne continuez pas de rouler! ► Immobilisez le véhicule pour qu'il ne puisse pas se mettre à rouler (► page 156). ► Prenez contact avec un atelier qualifié. ► Tenez compte des autres messages qui apparaissent sur le visuel multifonction.
<p> (uniquement pour les Etats-Unis)</p> <p> (uniquement pour le Canada)</p> <p>Le voyant rouge d'alerte des freins s'allume alors que le moteur tourne. En outre, un signal d'alerte retentit.</p>	<p>Il n'y a pas suffisamment de liquide de frein dans le réservoir.</p> <p> ATTENTION</p> <p>Il se peut que l'effet de freinage diminue.</p> <p>Il y a risque d'accident.</p> <ul style="list-style-type: none"> ► Arrêtez-vous immédiatement en tenant compte des conditions de circulation. Ne continuez pas de rouler! ► Immobilisez le véhicule pour qu'il ne puisse pas se mettre à rouler (► page 156). ► Ne faites pas l'appoint de liquide de frein. Le défaut n'en serait pas éliminé pour autant. ► Prenez contact avec un atelier qualifié. ► Tenez compte des autres messages qui apparaissent sur le visuel multifonction.





Problèmes	Causes et conséquences possibles et ► Solutions
 <p>Le voyant orange d'alerte ABS s'allume alors que le moteur tourne.</p>	<p>L'ABS (système antiblocage de roues) est désactivé en raison d'un défaut. Le BAS (freinage d'urgence assisté), le BAS PLUS, le COLLISION PREVENTION ASSIST, l'ESP® (régulation du comportement dynamique), le système PRE-SAFE®, le frein PRE-SAFE®, la fonction HOLD et l'aide au démarrage en côte, par exemple, sont également désactivés.</p> <p>Le système ATTENTION ASSIST est désactivé.</p> <p> ATTENTION</p> <p>Le système de freinage continue de fonctionner avec son efficacité normale, mais sans les fonctions indiquées ci-dessus. Les roues peuvent alors se bloquer, par exemple en cas de freinage à fond.</p> <p>La manœuvrabilité et le comportement au freinage du véhicule sont fortement compromis. La distance de freinage peut s'allonger dans les situations de freinage d'urgence.</p> <p>Si l'ESP® n'est pas opérationnel, il ne peut pas stabiliser la trajectoire du véhicule.</p> <p>Le risque de dérapage et d'accident augmente.</p> <ul style="list-style-type: none"> ► Tenez compte des autres messages qui apparaissent sur le visuel multifonction. ► Continuez de rouler prudemment. ► Rendez-vous dans un atelier qualifié. <p>Lorsque le calculateur ABS est défectueux, d'autres systèmes (système de navigation ou boîte de vitesses automatique, par exemple) peuvent également ne pas être disponibles.</p>

Problèmes	Causes et conséquences possibles et ► Solutions
 <p>Le voyant orange d'alerte ABS s'allume alors que le moteur tourne. En outre, un signal d'alerte retentit.</p>	<p>L'EBD n'est pas disponible en raison d'un défaut. L'ABS, le BAS, le BAS PLUS, le COLLISION PREVENTION ASSIST, l'ESP®, le système PRE-SAFE®, le frein PRE-SAFE®, la fonction HOLD et l'aide au démarrage en côte, par exemple, ne sont pas disponibles non plus.</p> <p>Le système ATTENTION ASSIST est désactivé.</p> <p> ATTENTION</p> <p>Le système de freinage continue de fonctionner avec son efficacité normale, mais sans les fonctions indiquées ci-dessus. Les roues avant et arrière peuvent alors se bloquer, par exemple en cas de freinage à fond.</p> <p>La manœuvrabilité et le comportement au freinage du véhicule sont fortement compromis. La distance de freinage peut s'allonger dans les situations de freinage d'urgence.</p> <p>Si l'ESP® n'est pas opérationnel, il ne peut pas stabiliser la trajectoire du véhicule.</p> <p>Le risque de dérapage et d'accident augmente.</p> <ul style="list-style-type: none"> ► Tenez compte des autres messages qui apparaissent sur le visuel multifonction. ► Continuez de rouler prudemment. ► Rendez-vous dans un atelier qualifié.

Problèmes	Causes et conséquences possibles et ► Solutions
<p> (uniquement pour les Etats-Unis)</p> <p> (uniquement pour le Canada)</p> <p>  </p> <p>Le voyant rouge d'alerte des freins, les voyants orange d'alerte ESP[®] et ESP[®] OFF et le voyant orange d'alerte ABS s'allument alors que le moteur tourne.</p>	<p>L'ABS et l'ESP[®] ne sont pas disponibles en raison d'un défaut. Le BAS, le BAS PLUS, le COLLISION PREVENTION ASSIST, l'EBD, le système PRE-SAFE[®], le frein PRE-SAFE[®], la fonction HOLD et l'aide au démarrage en côte, par exemple, ne sont pas disponibles non plus.</p> <p>Le système ATTENTION ASSIST est désactivé.</p> <p> ATTENTION</p> <p>Le système de freinage continue de fonctionner avec son efficacité normale, mais sans les fonctions indiquées ci-dessus. Les roues avant et arrière peuvent alors se bloquer, par exemple en cas de freinage à fond.</p> <p>La manœuvrabilité et le comportement au freinage du véhicule sont fortement compromis. La distance de freinage peut s'allonger dans les situations de freinage d'urgence.</p> <p>Si l'ESP[®] n'est pas opérationnel, il ne peut pas stabiliser la trajectoire du véhicule.</p> <p>Le risque de dérapage et d'accident augmente.</p> <ul style="list-style-type: none"> ► Tenez compte des autres messages qui apparaissent sur le visuel multifonction. ► Continuez de rouler prudemment. ► Rendez-vous dans un atelier qualifié.
<p></p> <p>Le voyant orange d'alerte ESP[®] clignote pendant la marche.</p>	<p>L'ESP[®] ou le contrôle de motricité entre en action parce qu'il y a risque de dérapage ou qu'au moins une roue patine. Le TEMPOMAT ou le DISTRONIC PLUS est désactivé.</p> <ul style="list-style-type: none"> ► Au démarrage, n'accélérez pas plus que nécessaire. ► Pendant la marche, diminuez la pression sur la pédale d'accélérateur. ► Adaptez votre style de conduite aux conditions routières et météorologiques. ► Ne désactivez pas l'ESP[®]. <p>Exceptions: (► page 86).</p>



Problèmes	Causes et conséquences possibles et ► Solutions
<div style="border: 1px solid black; padding: 2px; width: fit-content; margin-bottom: 5px;"> OFF</div> <p>Le voyant orange d'alerte ESP® OFF s'allume alors que le moteur tourne.</p>	<p>L'ESP® est désactivé.</p> <p> ATTENTION</p> <p>Si l'ESP® est désactivé, il ne peut pas stabiliser la trajectoire du véhicule.</p> <p>Le risque de dérapage et d'accident augmente.</p> <ul style="list-style-type: none"> ► Réactivez l'ESP®. <li style="padding-left: 20px;">Exceptions : (► page 86). ► Adaptez votre style de conduite aux conditions routières et météorologiques. <p>Si l'ESP® ne peut pas être activé :</p> <ul style="list-style-type: none"> ► Continuez de rouler prudemment. ► Faites contrôler l'ESP® par un atelier qualifié.
<div style="border: 1px solid black; padding: 2px; width: fit-content; margin-bottom: 5px;">SPORT</div> <p>Véhicules AMG uniquement :</p> <p>Le voyant orange d'alerte du SPORT handling mode s'allume alors que le moteur tourne.</p>	<p>Le SPORT handling mode est activé.</p> <p> ATTENTION</p> <p>Si le SPORT handling mode est activé, l'ESP® ne peut pas stabiliser la trajectoire du véhicule.</p> <p>Le risque de dérapage et d'accident augmente.</p> <ul style="list-style-type: none"> ► N'activez le SPORT handling mode que dans les cas décrits dans le chapitre « Activation et désactivation du SPORT handling mode » (► page 87).







Problèmes	Causes et conséquences possibles et ► Solutions
 <p>Les voyants orange d'alerte ESP[®] et ESP[®] OFF s'allument alors que le moteur tourne.</p>	<p>L'ESP[®], le BAS, le BAS PLUS, le COLLISION PREVENTION ASSIST, le système PRE-SAFE[®], le frein PRE-SAFE[®], la fonction HOLD et l'aide au démarrage en côte ne sont pas disponibles en raison d'un défaut.</p> <p>Le système ATTENTION ASSIST est désactivé.</p> <p>⚠ ATTENTION</p> <p>Le système de freinage continue de fonctionner avec son efficacité normale, mais sans les fonctions indiquées ci-dessus. La distance de freinage peut alors s'allonger dans les situations de freinage d'urgence.</p> <p>Si l'ESP[®] n'est pas opérationnel, il ne peut pas stabiliser la trajectoire du véhicule.</p> <p>Le risque de dérapage et d'accident augmente.</p> <ul style="list-style-type: none"> ► Tenez compte des autres messages qui apparaissent sur le visuel multifonction. ► Continuez de rouler prudemment. ► Rendez-vous dans un atelier qualifié.
 <p>Le voyant rouge d'alerte SRS s'allume alors que le moteur tourne.</p>	<p>Les systèmes de retenue supplémentaires (SRS) sont en panne.</p> <p>⚠ ATTENTION</p> <p>Les airbags et les rétracteurs de ceinture peuvent se déclencher de manière intempestive ou ne pas se déclencher en cas d'accident.</p> <p>Le risque de blessure augmente.</p> <ul style="list-style-type: none"> ► Tenez compte des autres messages qui apparaissent sur le visuel multifonction. ► Continuez de rouler prudemment. ► Faites immédiatement contrôler le SRS par un atelier qualifié. <p>Pour de plus amples informations sur le SRS, voir (> page 51).</p>

Moteur	
Problèmes	Causes et conséquences possibles et ► Solutions
 <p>Le voyant rouge d'alerte du liquide de refroidissement s'allume alors que le moteur tourne. En outre, un signal d'alerte retentit.</p>	<p>La température du liquide de refroidissement est supérieure à 248 °F (120 °C). L'arrivée d'air jusqu'au radiateur du moteur est peut-être obstruée ou le niveau du liquide de refroidissement est peut-être trop bas.</p> <p>ATTENTION</p> <p>Le moteur n'est pas suffisamment refroidi et risque d'être endommagé.</p> <p>Ne roulez pas lorsque le moteur a subi une surchauffe. Des liquides s'étant répandus dans le compartiment moteur à la suite de fuites ou d'une mauvaise manipulation pourraient s'enflammer.</p> <p>En outre, la vapeur qui s'échappe d'un moteur ayant subi une surchauffe peut provoquer de graves brûlures, même lors de la simple ouverture du capot.</p> <p>Il y a risque de blessure.</p> <ul style="list-style-type: none"> ► Tenez compte des autres messages qui apparaissent sur le visuel multifonction. ► Arrêtez-vous immédiatement en tenant compte des conditions de circulation et coupez le moteur. ► Immobilisez le véhicule pour qu'il ne puisse pas se mettre à rouler (► page 156). ► Quittez le véhicule et tenez-vous en éloigné jusqu'à ce que le moteur ait refroidi. ► Contrôlez le niveau du liquide de refroidissement et faites l'appoint en tenant compte des avertissements (► page 267). ► Si vous devez fréquemment faire l'appoint de liquide de refroidissement, faites contrôler le système de refroidissement du moteur. ► Assurez-vous que l'arrivée d'air jusqu'au radiateur du moteur n'est pas obstruée (par de la neige gelée, par exemple). ► Si la température du liquide de refroidissement est inférieure à 248 °F (120 °C), continuez de rouler jusqu'à l'atelier qualifié le plus proche. ► Evitez dans ce cas toute charge importante du moteur (trajet en montagne, par exemple) et la circulation dans les encombrements.

Systèmes d'aide à la conduite

Problèmes	Causes et conséquences possibles et ► Solutions
 <p>Le voyant rouge d'alerte de distance s'allume pendant la marche.</p>	<p>La distance par rapport au véhicule qui précède est trop faible pour la vitesse sélectionnée.</p> <p>► Augmentez la distance.</p>
 <p>Le voyant rouge d'alerte de distance s'allume pendant la marche. En outre, un signal d'alerte retentit.</p>	<p>Vous vous rapprochez d'un véhicule ou d'un obstacle fixe sur la trajectoire probable de votre véhicule à une vitesse trop élevée.</p> <p>► Soyez prêt à freiner.</p> <p>► Soyez particulièrement attentif aux conditions de circulation. Freinez si nécessaire ou évitez l'obstacle.</p> <p>Pour de plus amples informations sur le frein PRE-SAFE®, voir (▷ page 89).</p> <p>Pour de plus amples informations sur l'avertisseur de distance du COLLISION PREVENTION ASSIST, voir (▷ page 83).</p>

Pneus	
Problèmes	Causes et conséquences possibles et ► Solutions
 <p>Le voyant orange d'alerte du système de contrôle de la pression des pneus (perte de pression/défaut) s'allume.</p>	<p>Le système de contrôle de la pression des pneus a détecté une baisse de pression dans un ou plusieurs pneus.</p> <p> ATTENTION</p> <p>Les pneus dont la pression est trop basse présentent les risques suivants :</p> <ul style="list-style-type: none"> • Ils peuvent éclater, en particulier lorsque la charge ou la vitesse du véhicule augmentent. • Ils peuvent s'user de manière excessive et/ou irrégulière, ce qui peut réduire fortement leur adhérence. • Le comportement routier ainsi que la manœuvrabilité et le comportement au freinage du véhicule peuvent être fortement compromis. <p>Il y a risque d'accident.</p> <ul style="list-style-type: none"> ► Arrêtez le véhicule sans donner de coups de volant ou de coups de frein brusques. Tenez compte des conditions de circulation. ► Immobilisez le véhicule pour qu'il ne puisse pas se mettre à rouler (► page 156). ► Tenez compte des autres messages qui apparaissent sur le visuel multifonction. ► Contrôler les pneus et, si nécessaire, suivre les instructions en cas de crevaison (► page 275). ► Contrôlez la pression des pneus (► page 304). ► Corrigez la pression des pneus si nécessaire.
 <p>Le voyant orange d'alerte du système de contrôle de la pression des pneus (perte de pression/défaut) clignote pendant 1 minute environ, puis reste allumé en permanence.</p>	<p>Le système de contrôle de la pression des pneus est défectueux.</p> <p> ATTENTION</p> <p>Il se peut que le système ne soit pas en mesure de détecter ou de signaler correctement une pression des pneus trop basse.</p> <p>Il y a risque d'accident.</p> <ul style="list-style-type: none"> ► Tenez compte des autres messages qui apparaissent sur le visuel multifonction. ► Rendez-vous dans un atelier qualifié.

Informations utiles	220
Remarques générales	220
Consignes de sécurité importantes	220
Déclarations de conformité	221
Informations sur les droits d'auteur	221
Limitation du fonctionnement	222
Système COMAND Online	222
Fonctions Online et Internet	230

Informations utiles

- i** Cette notice d'utilisation décrit l'ensemble des équipements de série et optionnels qui étaient disponibles pour votre COMAND Online au moment de la clôture de la rédaction de cette notice d'utilisation. Des divergences sont possibles selon les pays. Notez que votre COMAND Online n'est pas obligatoirement équipé de toutes les fonctions décrites. Cela vaut également pour les fonctions et systèmes importants pour la sécurité.
- i** Lisez les informations sur les ateliers qualifiés (▷ page 35).

Remarques générales

Le chapitre « COMAND Online » de la présente notice d'utilisation décrit les principes de base de l'utilisation de COMAND Online et des fonctions Online et Internet. Vous trouverez des informations supplémentaires dans la notice d'utilisation numérique.

Le chapitre « COMAND Online » de la présente notice d'utilisation décrit les principes de base de l'utilisation de COMAND Online. Vous trouverez des informations supplémentaires dans la notice d'utilisation numérique.

Consignes de sécurité importantes

ATTENTION

Toute modification effectuée sur les composants électroniques, leurs logiciels ou leur câblage risque de compromettre le fonctionnement de ceux-ci ou d'autres composants mis en réseau. Cela peut concerner en particulier les systèmes importants pour la sécurité. Ceux-ci risquent alors de ne plus fonctionner correctement et/ou de compromettre la sécurité de fonctionnement du véhicule. Cela entraîne un risque accru d'accident et de blessure.

N'intervenez en aucun cas sur le câblage ni sur les composants électroniques ou leurs logiciels. Confiez toujours les travaux sur les appareils électriques et électroniques à un atelier qualifié.

Toute modification effectuée sur l'électronique du véhicule entraîne l'annulation de l'autorisation de mise en circulation de votre véhicule.

ATTENTION

L'utilisation pendant la marche de systèmes d'information et d'appareils de communication intégrés détourne votre attention de la circulation. Vous risquez en outre de perdre le contrôle du véhicule. Il y a risque d'accident.

Utilisez ces appareils uniquement lorsque les conditions de circulation le permettent. Si ce n'est pas le cas, arrêtez-vous en tenant compte des conditions de circulation et procédez aux entrées souhaitées lorsque le véhicule est à l'arrêt.

En ce qui concerne l'utilisation de COMAND Online, tenez compte des dispositions légales en vigueur dans le pays où vous vous trouvez. COMAND Online calcule l'itinéraire jusqu'à la destination sans tenir compte par exemple

- des feux rouges
- des panneaux stop ou de priorité
- des voies qui se rejoignent
- des interdictions d'arrêt ou de stationnement
- des autres règles de circulation
- des ponts étroits

COMAND Online peut donner des instructions de navigation erronées lorsque le tracé de la route et les conditions de circulation réelles ne correspondent pas aux données de la carte numérique. Les cartes numériques ne couvrent ni toutes les zones, ni tous les itinéraires possibles à l'intérieur d'une zone donnée. C'est par exemple le cas suite à une

modification du tracé ou au changement du sens de circulation d'une rue à sens unique. Vous devez vous-même veiller à respecter les différentes règles de circulation pendant la marche. Le code de la route a toujours priorité sur les recommandations de conduite. Les messages de navigation diffusés pendant la marche sont destinés à vous guider sans détourner votre attention de la circulation ni de la conduite.

Utilisez toujours cette fonction plutôt que de vous orienter à l'aide de la carte affichée. L'observation des symboles ou de la carte affichée risque de détourner votre attention de la circulation et de la conduite et d'augmenter ainsi le risque d'accident.

N'oubliez pas que votre véhicule parcourt 44 pieds (près de 14 m) par seconde lorsque vous roulez à 30 mph (environ 50 km/h) seulement.

Cet appareil est conforme aux valeurs limites d'exposition aux radiations établies par la FCC pour les appareils non contrôlés, ainsi qu'aux directives de la FCC concernant l'exposition aux fréquences radio définies dans le supplément C du bulletin 65 de l'OET.

En raison de la faible énergie haute fréquence émise par cet appareil, celui-ci est présumé conforme aux directives sans qu'il soit nécessaire d'évaluer l'exposition maximale admissible (MPE). Il est toutefois conseillé d'installer l'appareil en respectant une distance d'au moins 8 pouces (20 cm) entre la source de rayonnement et le corps d'une personne (à l'exclusion des mains, poignets, pieds et jambes).

Déclarations de conformité

Composants du véhicule commandés par radio

i Uniquement pour les Etats-Unis: ces appareils sont conformes à la partie 15 des dispositions FCC. Leur utilisation est soumise aux 2 conditions suivantes :

1. Ces appareils ne doivent pas être une source de perturbations nuisibles.
 2. Ces appareils doivent pouvoir supporter les perturbations captées, notamment celles qui pourraient causer des fonctionnements indésirables.
- Les modifications non autorisées effectuées sur ces appareils peuvent entraîner le retrait de l'autorisation d'utilisation des appareils.

i Uniquement pour le Canada: ces appareils sont conformes aux dispositions CNR 210 d'Industrie Canada. Leur utilisation est soumise aux 2 conditions suivantes :

1. Ces appareils ne doivent pas être une source de perturbations nuisibles.
2. Ces appareils doivent pouvoir supporter les perturbations captées, notamment celles qui pourraient causer des fonctionnements indésirables.

Informations sur les droits d'auteur

Informations générales

Vous trouverez des informations concernant les licences relatives aux logiciels libres et open source utilisés dans votre véhicule et les composants électroniques sur la page Web suivante : <http://www.mercedes-benz.com/opensource>.

Marques déposées

Marques déposées :

- Bluetooth® est une marque déposée de Bluetooth® SIG, Inc.
- DTS est une marque déposée de DTS, Inc.
- Dolby et MLP sont des marques déposées de Dolby Laboratories.
- BabySmart™, ESP® et PRE-SAFE® sont des marques déposées de Daimler AG.
- HomeLink® est une marque déposée de Prince.

- iPod® et iTunes® sont des marques déposées de Apple Inc.
- Logic 7® est une marque déposée de Harman International Industries.
- Microsoft® et Windows media® sont des marques déposées de Microsoft Corporation.
- SIRIUS est une marque déposée de Sirius XM radio Inc.
- HD Radio est une marque déposée de iBiquity Digital Corporation.
- Gracenote® est une marque déposée de Gracenote, Inc.
- ZAGATSurvey® et les marques y afférentes sont des marques déposées de ZagatSurvey, LLC.

Limitation du fonctionnement

Pour des raisons de sécurité, certaines fonctions du système COMAND ne sont pas disponibles lorsque le véhicule roule, ou ne le sont que de manière limitée. Dans ce cas, certains points de menu ne peuvent pas être sélectionnés ou COMAND Online affiche un message correspondant.

Système COMAND Online

Vue d'ensemble



- ① Visuel COMAND (> page 223)
- ② Unité de commande du système COMAND avec lecteur de DVD ou changeur de DVD
- ③ Sélecteur COMAND (> page 228)

COMAND Online vous permet de commander les fonctions principales suivantes :

- le système de navigation
- la fonction Audio
- la fonction Téléphone
- la fonction Vidéo
- les réglages système
- les fonctions Online et Internet
- la notice d'utilisation numérique

Vous pouvez accéder aux fonctions principales

- avec les touches de fonction correspondantes
- par l'intermédiaire de la ligne des fonctions principales sur le visuel COMAND
- avec la télécommande

Visuel COMAND

Vue d'ensemble du visuel

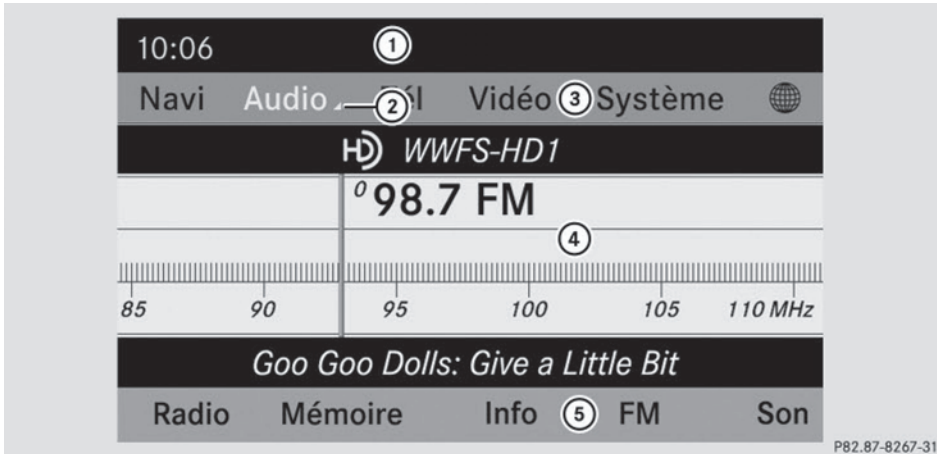

Exemple d'affichage : mode Radio

①	Ligne de statut	Indique l'heure ainsi que les réglages actuels pour le mode Téléphone.
②	Affichage du menu Audio	Met en évidence la fonction principale Audio active. Le triangle indique un sous-menu disponible de cette fonction principale.
③	Ligne des fonctions principales	Permet d'activer la fonction principale de votre choix. La fonction principale activée est inscrite en blanc.
④	Fenêtre d'affichage et de sélection	Indique les contenus de la fonction principale Audio active dans le mode Radio.
⑤	Barre de menus Radio	Indique les autres fonctions de la fonction principale Audio active dans le mode Radio.

Vue d'ensemble des menus

Navi	Audio	Tél	Vidéo	Système	Symbole 
Réglages de l'itinéraire	Radio FM/AM (avec radio HD™)	Téléphone	DVD vidéo	Affichage du menu Système	Affichage de la notice d'utilisation numérique
Réglages de la carte	Radio satellite	Carnet d'adresses	AUX		Accès à COMAND Online et Internet
Destinations spéciales personnelles	Disque				Affichage du service météorologique SIRIUS Météo
Messages (Annoncer le nom des rues, Infos vocales pendant les appels, Réduction du son, Réserve carburant)	Carte mémoire				Affichage de la page Web Mercedes-Benz Mobile
<input checked="" type="checkbox"/> Activation et désactivation des itinéraires alternatifs	Music Register				
Exclusion d'une zone	Support USB				
Service SIRIUS	Bluetooth® Audio				
Version des cartes	Media Interface				
	AUX				

Vue d'ensemble du menu Système

Système	Heure	SplitView	Consommation	Sièges	Eteindre visuel
Réglage du visuel	<input checked="" type="checkbox"/> Activation et désactivation du réglage automatique de l'heure	Utilisation des fonctions du système COMAND depuis le siège du passager	Affichage de la consommation de carburant	Réglage des sièges du conducteur et du passager	Désactivation du visuel
Vitesse de lecture vocale	Réglage du fuseau horaire				
Réglage du système de commande vocale	Réglage de la commutation sur l'heure d'été				
Caméra de recul	Réglage manuel de l'heure				
Langue	Réglage du format de l'heure et de la date				
Touche favori					
Activation et désactivation de Bluetooth®					
Adaptation automatique du volume sonore					

Système	Heure	SplitView	Consommation	Sièges	Eteindre visuel
Importation/ exportation de données					
Remise à zéro de COMAND Online (Reset)					

COMAND Online

i Utilisez cette fonction pour effacer vos données personnelles, par exemple avant de vendre votre véhicule.



Équipement avec caméra de recul : si la fonction est activée et que COMAND Online est en marche, le visuel COMAND affiche automatiquement l'image fournie par la caméra de recul après enclenchement de la marche arrière.

i Lorsque le point de menu **Caméra à 360°** est affiché, vous pouvez accéder à l'option **Eteindre visuel** sous Système.

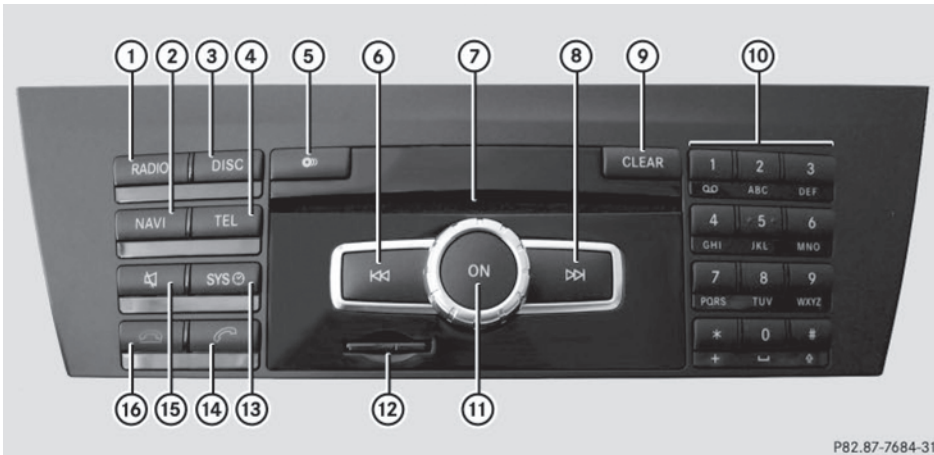
Unité de commande du système COMAND



P82.87-7684-31

	Fonction	Page		Fonction	Page
①	Activation du mode Radio Changement de gamme d'ondes Activation du mode Radio satellite		④	Affichage du menu de base Téléphone : • Téléphonie via l'interface Bluetooth®	
②	Activation du mode Navigation Affichage des barres de menus		⑤	Touche de chargement et d'éjection  Lecteur de DVD  Changeur de DVD	
③	 Pression répétée • Activation des modes CD audio/DVD audio et MP3 • Activation du mode Carte mémoire • Activation du Music Register • Activation du mode Mémoire USB • Activation du mode Interface média ou AUX audio • Activation du mode Bluetooth® Audio		⑥	Réglage des stations avec la fonction de recherche Retour rapide Sélection du titre précédent	
			⑦	Fente d'introduction des supports de données • Introduction des CD/DVD • Retrait des CD/DVD • Mise à jour de la carte numérique	
			⑧	Réglage des stations avec la fonction de recherche Avance rapide Sélection du titre suivant	

	Fonction	Page
⑨	Touche Effacer <ul style="list-style-type: none"> • Effacement des caractères • Effacement de l'entrée 	
⑩	Pavé numérique <ul style="list-style-type: none"> • Réglage des stations à partir de la mémoire des stations • Mémorisation manuelle des stations • Autorisation du téléphone portable • Entrée du numéro d'appel • Envoi de tonalités DTMF • Entrée des caractères • Sélection de la localité à partir de la mémoire (prévisions météo) # Affichage du titre en cours de lecture * Réglage des stations par entrée manuelle de la fréquence * Sélection des titres 	

	Fonction	Page
⑪	Mise en marche et arrêt de COMAND Online Réglage du volume sonore	
⑫	Fente d'introduction des cartes mémoire SD	
⑬	Affichage du menu Système	
⑭	Prise d'appel Lancement d'un appel Répétition d'appel Prise d'un appel en attente	
⑮	Activation et désactivation du son Activation et désactivation du microphone mains libres Interruption de la lecture vocale des SMS Désactivation des messages de navigation	
⑯	Refus d'appel Fin de la communication en cours Refus d'un appel en attente	

Sélecteur COMAND

Vue d'ensemble



① Sélecteur COMAND

Le sélecteur COMAND vous permet de sélectionner les points de menu affichés sur le visuel COMAND.

Vous pouvez

- afficher des menus ou des listes
- vous déplacer à l'intérieur des menus ou des listes et
- quitter les menus ou les listes

Utilisation

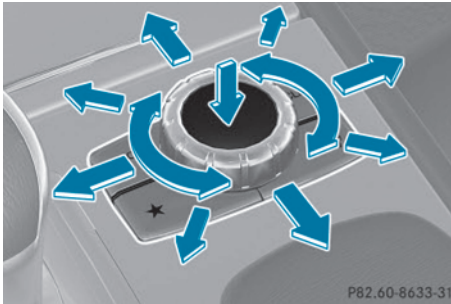

P82.60-8633-31

Utilisation du sélecteur COMAND (exemple)

Vous pouvez actionner le sélecteur COMAND

- en appuyant dessus de manière brève ou prolongée
- en le tournant vers la gauche ou vers la droite
- en le poussant vers la gauche ou vers la droite
- en le poussant vers l'avant ou vers l'arrière
- en le poussant en diagonale

Exemple d'utilisation

Dans la notice d'utilisation, les opérations sont par exemple décrites de la manière suivante :

- ▶ Appuyez sur la touche **RADIO**.
Le mode Radio est activé.
- ▶ Poussez et tournez le sélecteur COMAND pour sélectionner **Radio**, puis appuyez dessus pour confirmer.
- ▶ Appuyez sur le sélecteur pour confirmer **Liste des stations**.
La liste des stations apparaît.

Touches situées à côté du sélecteur COMAND

Vue d'ensemble

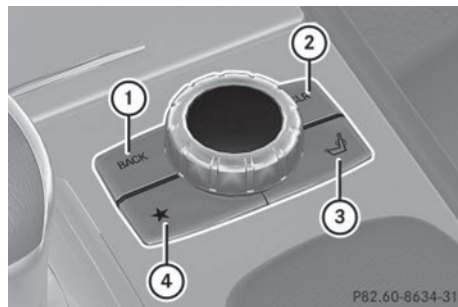

P82.60-8634-31

- ① Touche Retour (▷ page 229)
- ② Touche Effacer (▷ page 230)
- ③ Touche d'accès aux fonctions siège
- ④ Touche favori

i Les véhicules sans touche d'accès aux fonctions siège disposent de 2 touches favori.



i Véhicules AMG : le sélecteur COMAND est doté des touches ① et ②.

Touche Retour

La touche Retour **BACK** vous permet de quitter un menu ou de passer à l'affichage de base du mode d'utilisation actuel.

- ▶ **Sortie du menu** : appuyez brièvement sur la touche Retour **BACK**.
COMAND Online passe au niveau de menu immédiatement supérieur dans le mode d'utilisation actuel.
- ▶ **Passage à l'affichage de base** : appuyez longuement sur la touche Retour **BACK**.
COMAND Online passe à l'affichage de base du mode d'utilisation actuel.

Touche Effacer

- **Effacement d'un caractère :** appuyez brièvement sur la touche Effacer .
- **Effacement d'une entrée complète :** appuyez longuement sur la touche Effacer .

Touche d'accès aux fonctions siège

La touche  vous permet d'accéder aux fonctions siège suivantes :

- Siège multicontour (avec soutien lombaire à 4 réglages)
- Siège multicontour actif (siège dynamique et fonction massage)
- Balance (répartition du chauffage des sièges)

Touche favori

Vous avez la possibilité d'affecter à la touche favori  des fonctions prédéfinies que vous pouvez ensuite appeler en appuyant sur la touche.

Fonctions Online et Internet

Informations figurant dans la notice d'utilisation numérique

Vous trouverez dans la notice d'utilisation numérique des informations sur les thèmes suivants :

- Fonctions en ligne et Internet
- Recherche à proximité avec Google™
- Téléchargement de destinations et d'itinéraires
- Affichage de la météo
- Internet

Remarques générales

Conditions d'accès

Pour pouvoir utiliser les applications Mercedes-Benz de COMAND Online et l'accès à Internet, les conditions suivantes doivent être remplies :

- mbrace est activé et opérationnel
- mbrace est activé pour les applications Mercedes-Benz de COMAND Online et l'accès à Internet

Priorité des liaisons : l'appel d'urgence a le plus haut niveau de priorité. Un appel d'urgence peut être lancé même lorsqu'un appel de service (appel de dépannage ou appel d'information MB, par exemple) est en cours.

Par ailleurs, un appel de service a priorité sur une connexion Internet existante. Vous ne pouvez donc pas établir une connexion Internet pendant un appel de service.



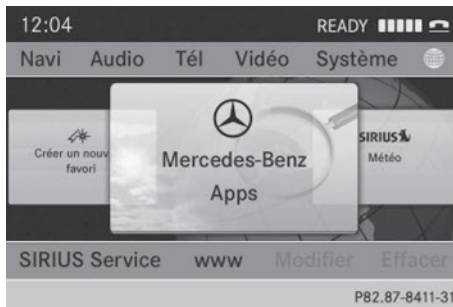

- i** La disponibilité de certaines applications Mercedes-Benz de COMAND Online peut varier selon les pays.
- i** Les conditions d'utilisation s'affichent lors de la 1^{re} utilisation de COMAND Online, puis une fois par an. Lisez et acceptez les conditions d'utilisation uniquement lorsque le véhicule est à l'arrêt.
- i** Les pages Internet ne peuvent pas être affichées du côté conducteur pendant la marche.

Etablissement de la connexion et déconnexion

Etablissement de la connexion





Vous trouverez les conditions nécessaires à l'établissement de la connexion sous « Remarques générales » (▷ page 230).

- ▶ **1re possibilité :** tournez le sélecteur COMAND  pour sélectionner le symbole  sur la ligne des fonctions principales, puis appuyez dessus  pour confirmer. Le menu carrousel apparaît.
- ▶ Tournez  ou poussez  le sélecteur COMAND jusqu'à ce que la fenêtre [Mercedes-Benz Apps](#) ou un favori (si enregistré auparavant) apparaisse au premier plan.
- ▶ **2e possibilité :** entrez une adresse Web (▷ page 233).



- ▶ Dans les 2 cas, appuyez sur le sélecteur COMAND .

La connexion Internet est lancée. Une connexion Internet active est reconnaissable au symbole . L'exemple montre le menu de la fonction de recherche à proximité avec Google™.

- ▶ **Annulation de l'établissement de la connexion :** pendant l'établissement d'une connexion, appuyez sur le sélecteur  pour confirmer [Annuler](#).

ou

- ▶ Appuyez sur la touche  de COMAND Online ou du volant multifonction.

Déconnexion

Vous ne pouvez pas vous déconnecter vous-même.

Si vous n'effectuez aucune action en l'espace de 5 minutes, la connexion Internet est coupée automatiquement.

-  La touche  n'a aucune fonction.

Radio par Internet

Remarques générales

Pour bénéficier d'une transmission fluide des données audio, la connexion Internet doit être de bonne qualité. Afin de garantir la meilleure réception possible, votre téléphone portable doit être raccordé à l'antenne extérieure du véhicule par l'intermédiaire du réceptacle (en option).

Notez que, lors de l'utilisation de la radio par Internet, une quantité assez importante de données peut être transmise. Pour une vitesse moyenne de transmission des stations en ligne de 128 kbits/s, le volume de données transmis équivaut à 56 Mo en une heure.

La vitesse de transmission de la station est affichée pendant la réception.

Affichage de la radio par Internet



- ▶ Poussez **▲** et tournez **⌂** le sélecteur COMAND pour sélectionner le symbole **🌐** sur la ligne des fonctions principales, puis appuyez dessus **⏵** pour confirmer. Le menu carrousel apparaît.
- ▶ Tournez le sélecteur COMAND **⌂** pour mettre la fenêtre **Webradio** au premier plan, puis appuyez dessus **⏵** pour confirmer. Le menu Webradio apparaît.

Recherche de stations

- ▶ Dans le menu Webradio, sélectionnez **Recherche**. Une liste de critères de recherche apparaît.
- ▶ Sélectionnez le critère souhaité et appuyez sur le sélecteur **⏵** pour confirmer.
- i** Comme critère de recherche, vous pouvez par exemple régler une station radio Internet à proximité de votre destination.

Connexion à une station

- ▶ Recherchez la station souhaitée (▷ page 232).
- ▶ Dans le menu Webradio, sélectionnez **▶** (Lecture) et appuyez sur le sélecteur **⏵** pour confirmer. La liaison est établie.

Si le flux de données est interrompu, le système tente automatiquement de rétablir la connexion.

Rétablissement manuel de la connexion :

- ▶ Dans le menu Webradio, sélectionnez de nouveau **▶** (Lecture) et appuyez sur le sélecteur **⏵** pour confirmer.

Fin de la transmission de données :

- ▶ Dans le menu Webradio, sélectionnez **■** (Stop) et appuyez sur le sélecteur **⏵** pour confirmer.

ou

- ▶ Commutez sur une autre source audio, par exemple **Disque**.

Si vous commutez sur une fonction principale qui n'est pas une source audio (Navigation, par exemple), la connexion de données reste active. Vous continuez d'entendre la station réglée.

Internet

Restrictions d'affichage

Les pages Internet ne peuvent pas être affichées du côté conducteur pendant la marche.

Affichage d'une page Web

Affichage du menu carrousel

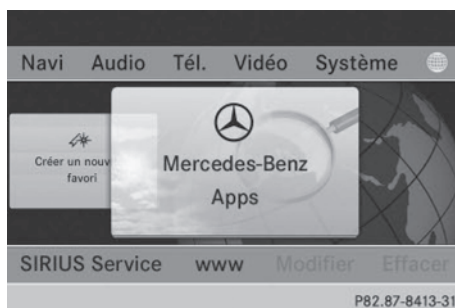

- ▶ Tournez le sélecteur COMAND pour sélectionner le symbole sur la ligne des fonctions principales, puis appuyez dessus pour confirmer.

Le menu carrousel apparaît.

Vous pouvez alors saisir une adresse Web.

Entrée d'une adresse Web



Vous pouvez saisir une adresse Web à l'aide du clavier virtuel ou du pavé numérique.

- ▶ Poussez et tournez le sélecteur COMAND pour sélectionner **www**, puis appuyez dessus pour confirmer. Un menu d'entrée apparaît.

- ▶ **Entrée à l'aide du clavier virtuel :** entrez une adresse Web dans la ligne de saisie. Dès que vous avez entré la première lettre dans la ligne de saisie, une liste apparaît en dessous. La liste affiche les adresses Web qui commencent par la lettre saisie et qui ont déjà été consultées.



Lorsque la liste s'affiche pour la première fois, elle est vide.

- ▶ Après avoir entré l'adresse Web, poussez et tournez le sélecteur COMAND pour sélectionner le symbole , puis appuyez dessus pour confirmer. La page Web s'affiche.

Navigation sur la page Web

Vue d'ensemble

Opération	Action
<ul style="list-style-type: none"> ▶ Rotation du sélecteur 	Permet de naviguer d'un objet sélectionnable (lien hypertexte, champ de texte, liste de sélection, etc.) au suivant et de mettre en surbrillance l'élément sélectionné sur la page Web.
Poussée du sélecteur : <ul style="list-style-type: none"> ▶ vers la gauche ou vers la droite ▶ vers le haut ou vers le bas ▶ en diagonale 	Permet de déplacer le curseur qui se trouve sur le côté de la page.
<ul style="list-style-type: none"> ▶ Pression sur le sélecteur 	Permet d'afficher un menu ou d'ouvrir l'objet sélectionné.

Opération	Action
▶ Pression sur la touche 	Permet d'afficher la page précédente.
▶ Pression sur la touche 	Permet de fermer le navigateur Web. Si plusieurs fenêtres sont ouvertes, la fenêtre active est fermée.

Informations utiles	236
Possibilités de rangement	236
Autres	251

Informations utiles

- i** Cette notice d'utilisation décrit tous les modèles ainsi que l'ensemble des équipements de série et optionnels qui étaient disponibles pour votre véhicule au moment de la clôture de la rédaction de cette notice d'utilisation. Des divergences sont possibles selon les pays. Notez que votre véhicule n'est pas obligatoirement équipé de toutes les fonctions décrites. Cela vaut également pour les fonctions et systèmes importants pour la sécurité.
- i** Lisez les informations sur les ateliers qualifiés (▷ page 35).

Possibilités de rangement

Directives de chargement

ATTENTION

Lorsque les objets, les bagages ou le chargement ne sont pas arrimés ou sont insuffisamment arrimés, ils risquent de glisser, de se renverser ou d'être projetés et ainsi de heurter les occupants du véhicule. Il y a risque de blessure, en particulier lors d'un freinage brutal ou d'un changement brusque de direction. Rangez toujours les objets de manière à ce qu'ils ne puissent pas être projetés. Avant chaque trajet, arrimez les objets, les bagages ou le chargement afin d'éviter qu'ils ne glissent ou ne se renversent.

ATTENTION

Les moteurs thermiques dégagent des gaz d'échappement toxiques, tels que du monoxyde de carbone. Lorsque le coffre/hayon est ouvert alors que le moteur tourne, en particulier pendant la marche, des gaz d'échappement peuvent pénétrer dans l'habitacle. Il y a risque d'intoxication.

Arrêtez toujours le moteur avant d'ouvrir le coffre/hayon. Ne conduisez jamais avec le coffre/hayon ouvert.

Le comportement d'un véhicule en charge dépend de la répartition de la charge. Par conséquent, chargez le véhicule et transportez le chargement en respectant les directives suivantes :

- Veillez à ce que le poids total autorisé et la charge autorisée sur les essieux ne soient pas dépassés du fait de la charge utile, occupants compris. Les valeurs sont indiquées sur la plaque constructeur qui se trouve sur le montant B côté conducteur.
- Les objets transportés doivent être rangés de préférence dans le coffre ou le compartiment de chargement.
- Placez les charges lourdes le plus possible à l'avant du véhicule et le plus bas possible dans le coffre ou le compartiment de chargement.
- Ne chargez pas plus haut que le bord supérieur des dossiers.
- Calez toujours la charge contre les dossiers de la banquette arrière ou des sièges avant. Veillez à ce que les dossiers soient verrouillés correctement.
- Dans la mesure du possible, transportez toujours le chargement derrière les sièges inoccupés.
- Utilisez les anneaux d'arrimage et les filets à bagages pour le transport du chargement et des bagages.
- Utilisez des anneaux d'arrimage et du matériel de fixation adaptés au poids et aux dimensions de la charge.
- Montez toujours le couvre-bagages et le filet de protection enroulables lorsque vous transportez des objets dans le compartiment de chargement.
- Arrimez la charge avec des dispositifs résistants à l'arrachement et au frottement. Recouvrez les arêtes vives.

Bacs de rangement

Consignes de sécurité importantes

⚠ ATTENTION

Si vous rangez des objets de manière inappropriée dans l'habitacle du véhicule, ceux-ci peuvent glisser ou être projetés et ainsi heurter les occupants du véhicule. Il y a risque de blessure, en particulier lors d'un freinage ou d'un changement brusque de direction.

- Rangez toujours les objets de manière à ce qu'ils ne puissent pas être projetés dans ces situations ou dans des situations similaires.
- Veillez toujours à ce qu'aucun objet ne dépasse des bacs de rangement, des filets à bagages ou des filets de rangement.
- Fermez les bacs de rangement verrouillables pendant la marche.
- Rangez et arrimez toujours les objets lourds, durs, pointus, tranchants, fragiles ou volumineux dans le coffre/compartiment de chargement.

Respectez les directives de chargement (▷ page 236).

Informations figurant dans la notice d'utilisation numérique

Vous trouverez dans la notice d'utilisation numérique des informations sur les thèmes suivants :

- Boîte à gants
- Range-lunettes
- Bac de rangement dans la console centrale
- Bac de rangement sous l'accoudoir
- Bac de rangement sous les sièges avant
- Bac de rangement à l'arrière
- Filet de rangement à l'arrière

Filets de rangement

Les filets de rangement se trouvent au niveau du plancher côté passager et sur les côtés

gauche et droit du coffre/compartiment de chargement.

Respectez les directives de chargement (▷ page 236) et les consignes de sécurité relatives aux bacs de rangement (▷ page 237).

Sac à skis

Dépliage du sac à skis et chargement des skis

⚠ ATTENTION

Le sac à skis avec sangles d'arrimage n'est pas conçu pour retenir d'autres objets que des skis.

En cas de freinage brutal ou d'accident par exemple, les occupants du véhicule risquent d'être blessés si

- vous transportez d'autres objets lourds ou tranchants dans le sac à skis
- vous n'arrimez pas le sac à skis avec les sangles

Il y a risque d'accident et de blessure.

Rangez uniquement des skis dans le sac à skis. Arrimez toujours le sac à skis avec les sangles de manière à ce qu'il ne puisse pas être projeté.

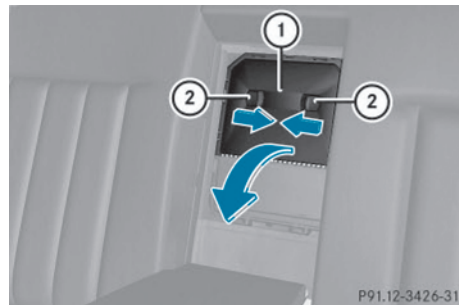

- ▶ Abaissez l'accoudoir arrière.
- ▶ Appuyez simultanément sur les 2 boutons de déverrouillage (2), puis abaissez le cache (1).



- ▶ Tirez le sac à skis ① dans l'habitacle et dépliez-le.
- ▶ Ouvrez le coffre.

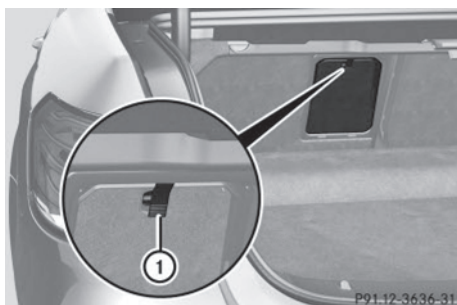

- ▶ Appuyez sur le bouton de déverrouillage ①. La trappe s'ouvre et s'abaisse.
- ▶ Introduisez les skis dans le sac depuis le coffre.

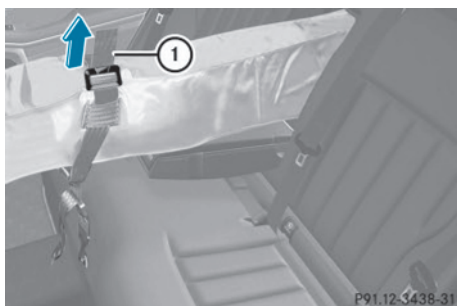

- ▶ Tendez la sangle d'arrimage ① en tirant l'extrémité libre jusqu'à ce que les skis soient immobilisés dans le sac.

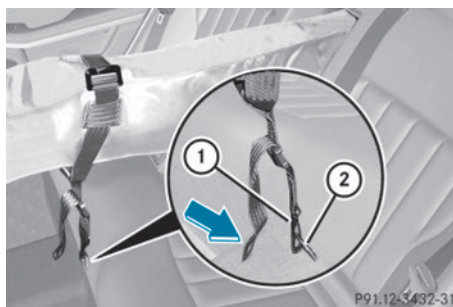

- ▶ Accrochez le crochet ① à l'anneau ②.
- ▶ Tendez la sangle d'arrimage en la tirant par l'extrémité libre.

Retrait des skis et pliage du sac à skis

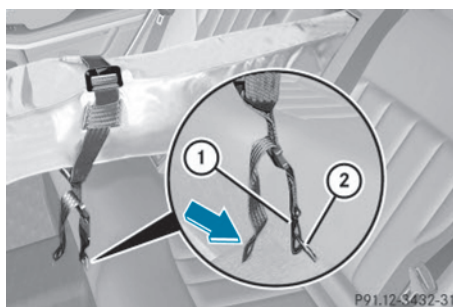

- ▶ Desserrez les 2 sangles d'arrimage.
- ▶ Décrochez le crochet ① de l'anneau ②.
- ▶ Retirez les skis du sac.
- ▶ Fermez la trappe dans le coffre.
- ▶ Lissez le sac à skis et repliez-le.
- ▶ Rangez le sac à skis dans le dossier.
- ▶ Relevez le cache.

i Vous devez toujours fermer la trappe qui se trouve dans le coffre lorsque vous ne vous servez pas du sac à skis. Vous éviterez ainsi que les personnes non autorisées n'accèdent au coffre depuis l'habitacle.

Dépose du sac à skis

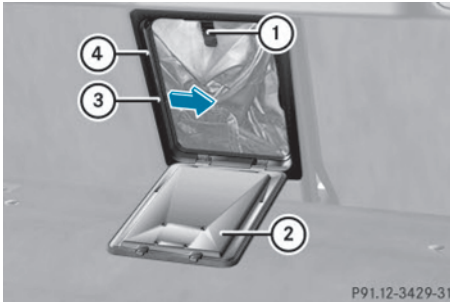

Vous pouvez déposer le sac à skis pour le nettoyer ou le sécher.

- ▶ Ouvrez le coffre.
- ▶ Appuyez sur le bouton de déverrouillage ①.
- La trappe ② s'ouvre et s'abaisse.
- ▶ Poussez le dispositif de verrouillage ③ vers l'intérieur et retirez le cadre ④ avec le sac à skis.

Trappe de chargement d'objets longs

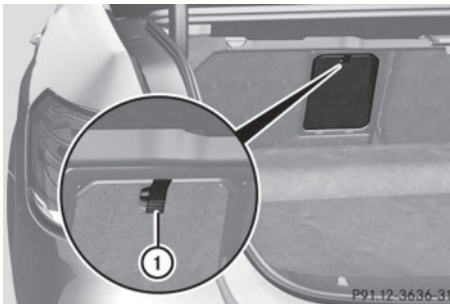

La trappe de chargement d'objets longs s'ouvre depuis le coffre.

- ▶ Abaissez l'accoudoir arrière.
- ▶ Appuyez sur le bouton de déverrouillage ①.
- La trappe s'ouvre et s'abaisse.

Respectez les directives de chargement (▷ page 236).

Banquette arrière fractionnable (berline)

Consignes de sécurité importantes

⚠ ATTENTION

Si la banquette arrière/les sièges arrière et le dossier ne sont pas verrouillés, ils risquent de basculer vers l'avant, par exemple en cas de freinage ou d'accident.

- Les occupants du véhicule sont ainsi plaqués contre la ceinture de sécurité par la banquette arrière/les sièges arrière ou par le dossier. La ceinture de sécurité ne peut pas fournir la protection prévue et peut en outre vous blesser.
- Les objets ou le chargement qui se trouvent dans le coffre ne sont pas retenus par le dossier.

Le risque de blessure augmente.

Assurez-vous avant chaque trajet que le dossier et la banquette arrière/les sièges arrière sont verrouillés.

Respectez les directives de chargement (▷ page 236).

Pour augmenter le volume du coffre, les dossiers arrière gauche et droit peuvent être basculés séparément vers l'avant.

Basculement du dossier vers l'avant

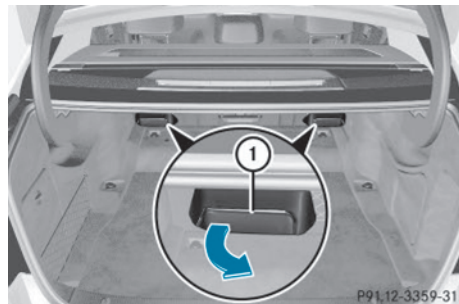

- ❗ Véhicules équipés de la fonction Mémoires : lorsque vous basculez l'un des dossiers arrière ou les 2 dossiers arrière vers l'avant, le ou les sièges avant correspon-

dants s'avancent légèrement, si nécessaire, afin d'éviter une collision.

- ▶ Véhicules sans fonction Mémoires : si nécessaire, avancez le siège du conducteur ou du passager.
- ▶ Ouvrez le coffre.
- ▶ Tirez la poignée de déverrouillage ① du dossier droit ou gauche de la banquette arrière.

Le dossier correspondant de la banquette arrière est déverrouillé.

Les appuie-tête arrière s'abaissent.

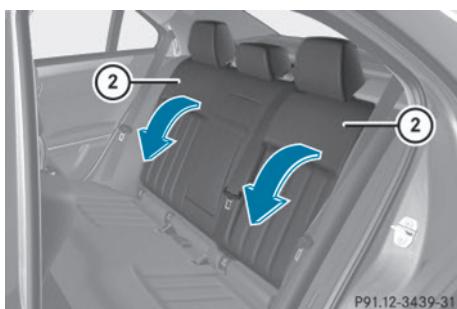

- ▶ Basculez les dossiers de la banquette arrière ② vers l'avant.
- ▶ Si nécessaire, reculez le siège du conducteur ou du passager.

Redressement du dossier

- ! Veillez à ne pas coincer la ceinture de sécurité lors du redressement des dossiers de la banquette arrière. Sinon, elle pourrait être endommagée.

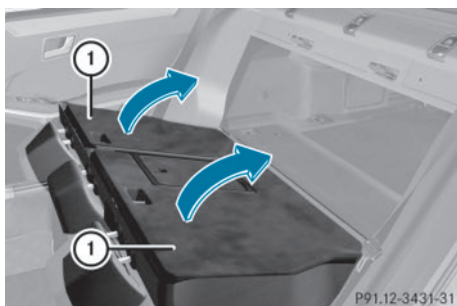

- ▶ Si nécessaire, avancez le siège du conducteur ou du passager.
- ▶ Basculez le dossier ① de la banquette arrière vers l'arrière jusqu'à ce qu'il se verrouille.
Si des dossiers de la banquette arrière ne sont pas verrouillés, un message apparaît sur le visuel multifonction du combiné d'instruments. En outre, un signal d'alerte retentit.
- ▶ Réglez l'appuie-tête si nécessaire.
- ▶ Si nécessaire, reculez le siège du conducteur ou du passager.

- i Vous devez toujours verrouiller les dossiers de la banquette arrière lorsque vous n'avez pas besoin d'augmenter le volume de chargement. Vous éviterez ainsi que les personnes non autorisées n'accèdent au coffre depuis l'habitacle.

Banquette arrière fractionnable EASY-PACK (Station Wagon)

Consignes de sécurité importantes

⚠ ATTENTION

Si la banquette arrière/les sièges arrière et le dossier ne sont pas verrouillés, ils risquent de basculer vers l'avant, par exemple en cas de freinage ou d'accident.

- Les occupants du véhicule sont ainsi plaqués contre la ceinture de sécurité par la banquette arrière/les sièges arrière ou par le dossier. La ceinture de sécurité ne peut pas fournir la protection prévue et peut en outre vous blesser.
- Les objets ou le chargement qui se trouvent dans le coffre/compartiment de chargement ne sont pas retenus par le dossier.

Le risque de blessure augmente.

Assurez-vous avant chaque trajet que le dossier et la banquette arrière/les sièges arrière sont verrouillés.

Respectez les directives de chargement (▷ page 236).

Basculement des dossiers de la banquette arrière vers l'avant

! Lorsque vous rabattez le dossier de la banquette arrière, veillez à ce qu'il n'y ait aucun objet sur les assises. Sinon, les objets ou les assises pourraient être endommagés.

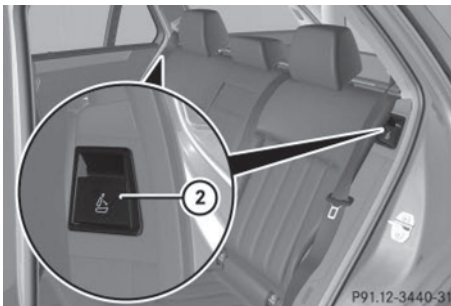
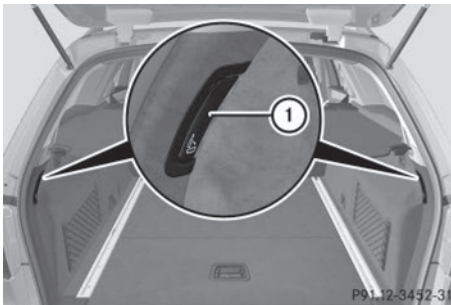

Pour augmenter le volume du compartiment de chargement, les dossiers arrière gauche et droit peuvent être basculés séparément vers l'avant.

Le couvre-bagages et le filet de protection enroulables peuvent rester montés.

i Lorsque vous basculez l'un des dossiers arrière ou les 2 dossiers arrière vers l'avant, les appuie-tête correspondants s'abaissent si nécessaire. Sur les véhicules équipés de la fonction Mémoires, le siège avant correspondant s'avance légèrement, si nécessaire, afin d'éviter une collision.

- ▶ Véhicules sans fonction Mémoires : si nécessaire, avancez le siège du conducteur ou du passager.
- ▶ Tirez la poignée de déverrouillage gauche ou droite à l'arrière dans le compartiment de chargement ① ou à côté des dossiers ②.
Le dossier correspondant bascule vers l'avant.
- ▶ Tirez la poignée de déverrouillage gauche ou droite à l'arrière dans le compartiment de chargement ①.
Le dossier correspondant bascule vers l'avant.
- ▶ Si nécessaire, reculez le siège du conducteur ou du passager.

Redressement des dossiers de la banquette arrière

! Veillez à ne pas coincer la ceinture de sécurité lors du redressement des dossiers de la banquette arrière. Sinon, elle pourrait être endommagée.

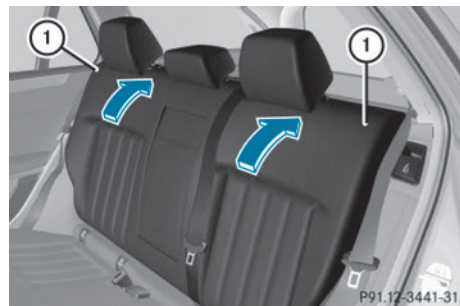

- ▶ Si nécessaire, avancez le siège du conducteur ou du passager.
- ▶ Basculez le dossier ① vers l'arrière jusqu'à ce qu'il se verrouille.
Si des dossiers de la banquette arrière ne sont pas verrouillés, un message apparaît sur le visuel multifonction du combiné d'instruments. En outre, un signal d'alerte retentit.

- ▶ Réglez l'appui-tête si nécessaire (▷ page 120).
- ▶ Si nécessaire, reculez le siège du conducteur ou du passager.

Arrimage des charges

Crochets en plastique (berline)

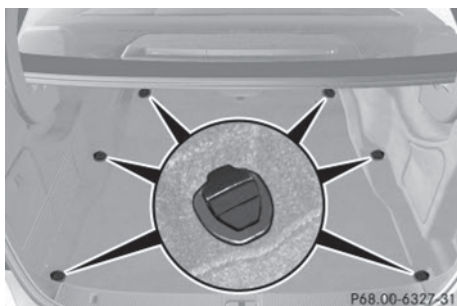

Sur les véhicules sans banquette arrière fractionnable, 6 crochets en plastique sont fixés au plancher du coffre.

Coffre/compartiment de chargement



Anneaux d'arrimage ① (berline)

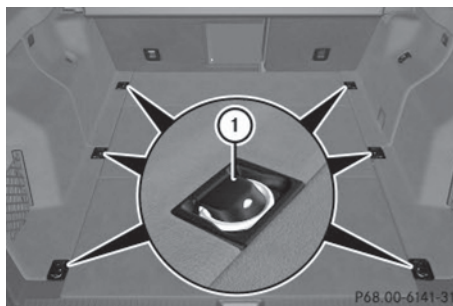

Anneaux d'arrimage ① (Station Wagon)

Anneaux d'arrimage

Remarques générales

Pour arrimer les charges, tenez compte des remarques suivantes :

- Respectez les directives de chargement (▷ page 236).
- Utilisez les anneaux d'arrimage pour arrimer les charges.
- Chargez les anneaux d'arrimage uniformément.
- N'utilisez pas de sangles ou de filets élastiques pour arrimer les charges. Ces dispositifs sont conçus uniquement pour retenir des charges légères.
- Ne faites pas passer les sangles d'arrimage sur des arêtes ou des angles vifs.
- Recouvrez les arêtes vives.

Crochet pour sac

⚠ ATTENTION

Le crochet pour sac ne peut pas retenir les objets lourds ou les bagages. En cas freinage ou de changement brusque de direction, les objets ou bagages risquent d'être projetés et de heurter ainsi les occupants du véhicule. Il y a risque de blessure.

Accrochez uniquement des objets légers aux crochets pour sacs. N'accrochez jamais des objets durs, tranchants ou fragiles aux crochets pour sacs.

- ❗ La charge maximale du crochet est de 6,6 lb (3 kg). N'arrimez pas de charge à ce crochet.

Couvre-bagages EASY-PACK

Consignes de sécurité importantes

ATTENTION

Le couvre-bagages n'est pas conçu pour retenir ou arrimer à lui seul les objets lourds, les bagages et les charges lourdes. Si le chargement n'est pas arrimé, il risque de vous heurter en cas de changement brusque de direction, de freinage ou d'accident. Il y a risque de blessure, voire danger de mort.

Rangez toujours les objets de manière à ce qu'ils ne puissent pas être projetés. Arrimez les objets, les bagages ou le chargement, même en cas d'utilisation du couvre-bagages, afin d'éviter qu'ils ne glissent ou ne se renversent (en les arrimant, par exemple).

! Lorsque vous chargez le véhicule, veillez à ne pas dépasser le bord inférieur des vitres latérales. Ne posez aucun objet sur le couvre-bagages.

Le couvre-bagages et le filet de protection enroulables sont fixés aux points d'ancrage situés à droite et à gauche dans le compartiment de chargement.

Lorsque vous ouvrez le hayon, le couvre-bagages se soulève automatiquement afin de faciliter le chargement du compartiment de chargement. Il se rabaisse lors de la fermeture du hayon.

Lorsque le couvre-bagages est accroché, veillez à ce qu'aucun objet placé dans le compartiment de chargement ne bloque l'abaissement du couvre-bagages lors de la fermeture du hayon. Sinon le couvre-bagages remonte.

Déroulement et enroulement du couvre-bagages

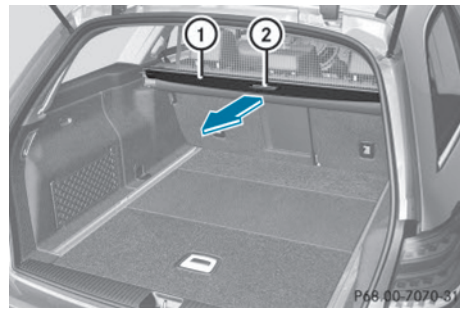

► **Déroulement:** tirez le couvre-bagages ① vers l'arrière par la poignée ② et accrochez-le aux fixations gauche et droite.

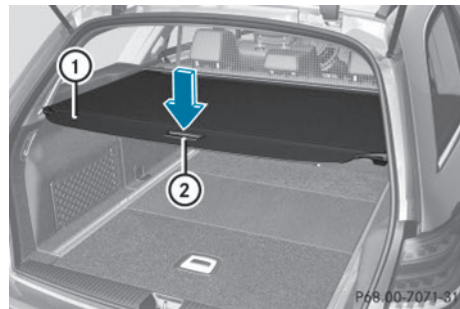

► **Enroulement:** décrochez le couvre-bagages ① des fixations gauche et droite et ramenez-le vers l'avant en le guidant avec la poignée ② jusqu'à ce qu'il soit complètement enroulé.

Dépose et pose du couvre-bagages et du filet de protection enroulables

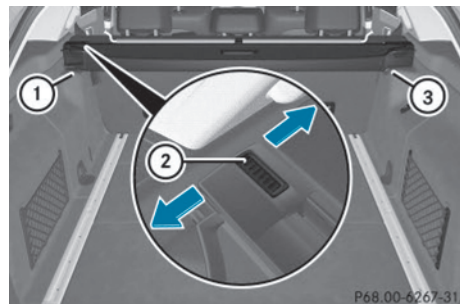

Vous pouvez déposer et poser le couvre-bagages et le filet de protection enroulables depuis le compartiment de chargement et, lorsque le dossier est basculé vers l'avant, depuis la porte arrière gauche.

- ▶ Assurez-vous que le filet de protection et le couvre-bagages sont enroulés.
- ▶ **Dépose :** appuyez sur la touche ②.
- ▶ Basculez le couvre-bagages et le filet de protection enroulables vers l'avant si le dossier du côté gauche est basculé vers l'avant et vers l'arrière si le dossier est relevé.
- ▶ Retirez d'abord le couvre-bagages et le filet de protection enroulables du dispositif de verrouillage côté gauche ①, puis de la fixation côté droit ③.
- ▶ **Pose :** poussez le couvre-bagages et le filet de protection enroulables jusqu'en butée dans la fixation côté droit ③.
- ▶ Introduisez le couvre-bagages et le filet de protection enroulables dans la fixation côté gauche, puis poussez-les dans le dispositif de verrouillage ① jusqu'à ce qu'ils se verrouillent de manière audible.

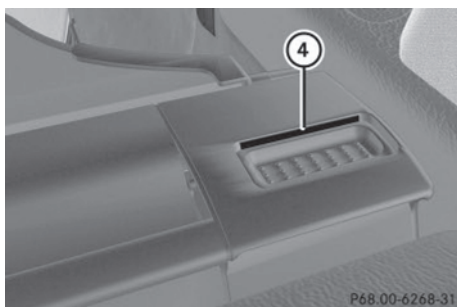

- ▶ Assurez-vous que l'indicateur rouge de verrouillage ④ n'est plus visible, sinon le couvre-bagages et le filet de protection enroulables ne sont pas verrouillés.

Pose du couvre-bagages et du filet de protection enroulables sur le dossier de la banquette arrière

- ▶ Si vous avez posé le couvre-bagages et le filet de protection enroulables sur le dossier de la banquette arrière alors qu'il était basculé vers l'avant, ne relevez pas le dossier.

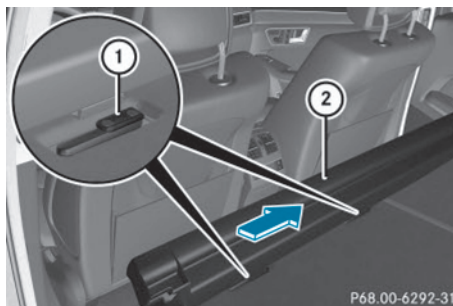

- ▶ Basculez les dossiers gauche et droit vers l'avant (▷ page 240).
- ▶ Introduisez le couvre-bagages et le filet de protection enroulables ② dans les 2 guides ① et poussez-les dans le sens de la flèche jusqu'en butée.

Filet de protection (Station Wagon)

Consignes de sécurité importantes

⚠ ATTENTION

Le filet de protection n'est pas conçu pour retenir ou arrimer à lui seul les objets lourds, les bagages et les charges lourdes. En cas de changement brusque de direction, de freinage ou d'accident, vous risquez d'être heurté par la charge si celle-ci n'est pas arrimée. Il y a risque de blessure, voire danger de mort.

Rangez toujours les objets de manière à ce qu'ils ne puissent pas être projetés. Arrimez les objets, les bagages ou le chargement, même en cas d'utilisation du filet de protection, afin d'éviter qu'ils ne glissent ou ne se renversent (en les arrimant, par exemple).

Il est important d'utiliser un filet de protection lorsque vous chargez le véhicule avec des petits objets qui dépassent le bord supérieur des dossiers. Pour des raisons de sécurité, utilisez toujours un filet de protection pour le transport de charges.

Filet de protection sans augmentation du volume de chargement

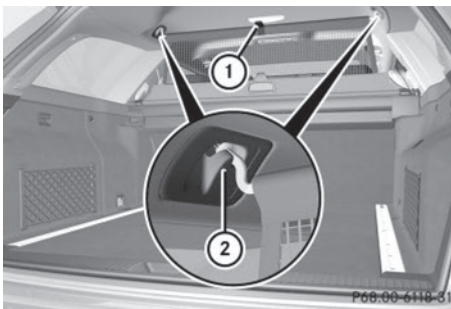

- ▶ Tirez le filet de protection vers le haut par la languette ① et accrochez-le aux attaches ②.

Filet de protection avec augmentation du volume de chargement

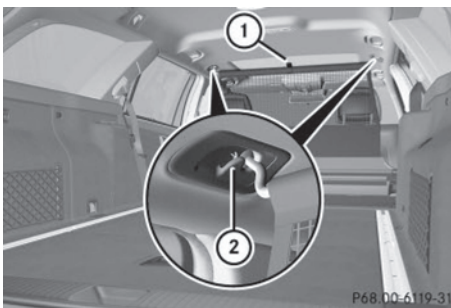

- ▶ Assurez-vous que le filet de protection est fixé au dossier de la banquette arrière (▷ page 243).
- ▶ Tirez le filet de protection vers le haut par la languette ① et accrochez-le aux attaches ②.

Portemanteaux sur le hayon

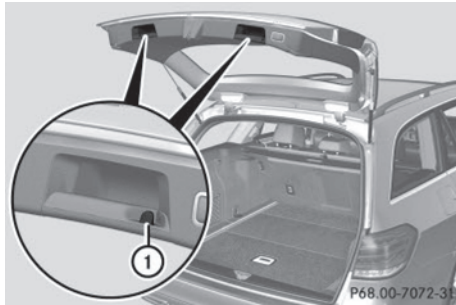

- ① Portemanteaux

Boîte confort pour coffre EASY-PACK

Consignes de sécurité importantes

⚠ ATTENTION

Lorsque la surface de chargement remonte, vous risquez de vous coincer les mains au niveau du cadre de la boîte confort pour coffre EASY-PACK. Il y a risque de blessure.

Veillez à ne pas laisser vos mains dans la zone de déplacement de la surface de chargement lorsque celle-ci remonte. Si quelqu'un est coincé, appuyez avec précaution au centre de la surface de chargement.

- ❗ Lorsque la boîte confort pour coffre EASY-PACK est sortie, ne déposez aucun objet sur le cadre de la boîte et n'appuyez pas sur le cadre de la boîte par le haut. Sinon, la boîte pourrait être endommagée.

- ❗ Les objets tranchants, pointus ou fragiles peuvent endommager la boîte confort pour coffre EASY-PACK et être projetés dans l'habitacle. Il y a risque de blessure.

Ne transportez aucun objet tranchant, pointu ou fragile dans la boîte confort pour coffre EASY-PACK. Rangez et arrimez toujours ce type d'objets dans le coffre, hors de la boîte confort pour coffre EASY-PACK.

- ❗ Si vous dépassez la charge maximale autorisée de la boîte confort pour coffre EASY-PACK, les objets risquent d'être pro-

jetés hors de la boîte confort pour coffre EASY-PACK et ainsi de heurter les occupants du véhicule. Il y a risque de blessure, en particulier lors d'un freinage ou d'un changement brusque de direction.

Respectez toujours la charge maximale autorisée de la boîte confort pour coffre EASY-PACK. Rangez et arrimez toujours les objets lourds dans le coffre, hors de la boîte confort pour coffre EASY-PACK.

La charge maximale autorisée de la boîte confort pour coffre EASY-PACK est de 22 lb (10 kg). A partir d'une charge de 11 lb (5 kg) environ, le fond de la boîte descend jusqu'au tapis du plancher du coffre. Cela permet d'éviter une surcharge de la boîte.

Réglage progressif de la hauteur

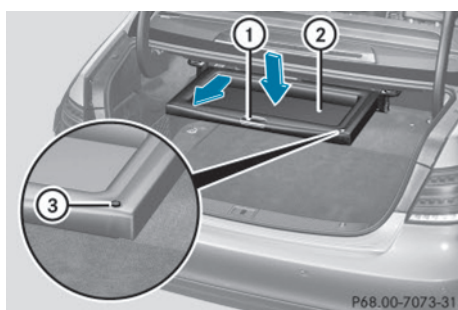

- ▶ Sortez la boîte jusqu'en butée en tirant la poignée ① dans le sens de la flèche.
- ▶ **Abaissement de la surface de chargement :** placez votre main au centre de la surface de chargement ②, puis appuyez dans le sens de la flèche jusqu'à ce que la surface de chargement ② ait atteint la position souhaitée et que la boîte ait la taille souhaitée.
- ▶ **Relèvement de la surface de chargement :** appuyez sur la touche ③. La surface de chargement ② de la boîte remonte automatiquement.
- ▶ **Rangement de la boîte :** repoussez la boîte jusqu'en butée à l'aide de la poignée ①.

Dépose et pose

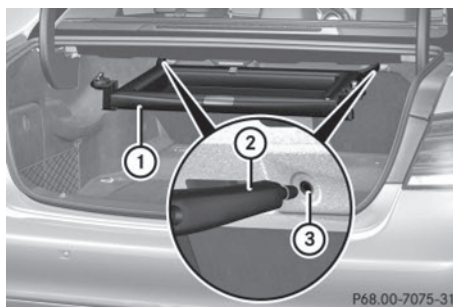

- ▶ **Pose :** insérez les fixations ② de la boîte ① dans les ouvertures ③.

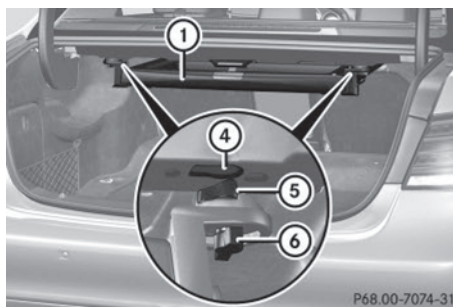

- ▶ Soulevez la boîte ① et poussez le crochet ⑤ jusqu'en butée dans le point d'ancrage ④.
 - ▶ Tournez le verrou rotatif gauche ⑥ de 90° dans le sens des aiguilles d'une montre et le verrou rotatif droit ⑥ de 90° dans le sens inverse des aiguilles d'une montre.
 - ▶ **Dépose :** tournez le verrou rotatif gauche ⑥ dans le sens inverse des aiguilles d'une montre et le verrou rotatif droit ⑥ de 90° dans le sens des aiguilles d'une montre.
 - ▶ Déplacez la boîte ① vers le bas et tirez-la pour la décrocher de ses points d'ancrage ④.
- i** Après sa dépose, la boîte confort pour coffre EASY-PACK doit être conservée à plat et de manière à ce qu'elle ne soit pas au contact du sol, par exemple sur une étiquette appropriée.

Kit de fixation EASY-PACK (Station Wagon)

Éléments et rangement

Le kit de fixation EASY-PACK vous permet de moduler la configuration du compartiment de chargement. Les accessoires se trouvent sous le plancher du compartiment de chargement.

- ▶ Ouvrez le plancher de chargement pliable EASY-PACK (▷ page 249).

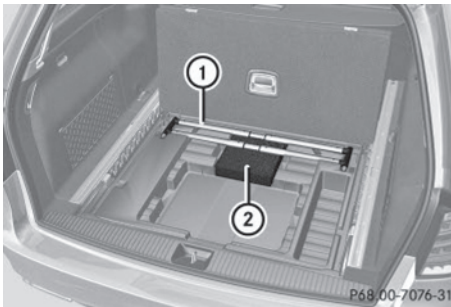

Accessoires du kit de fixation EASY-PACK

- ① Barre télescopique
- ② Pochette avec fixations et porte-bagages

Introduction des fixations dans le rail d'arrimage

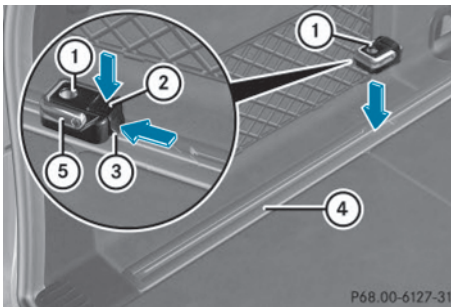

- ▶ Introduisez la fixation ① dans le rail d'arrimage ④ par le milieu.
- ▶ Appuyez sur le bouton de déverrouillage ② et poussez la fixation ① dans la position souhaitée à l'intérieur du rail d'arrimage ④.

- ▶ Relâchez le bouton de déverrouillage ②.
- ▶ Appuyez sur la touche de fixation ③. La fixation ① est fixée dans le rail d'arrimage ④.
- ▶ Relevez l'anneau d'arrimage ⑤ si nécessaire.

Porte-bagages

- ⚠ N'utilisez le porte-bagages que pour immobiliser des objets dont le poids ne dépasse pas 15,4 lb (7 kg) et dont les dimensions permettent un arrimage fixe et sûr.

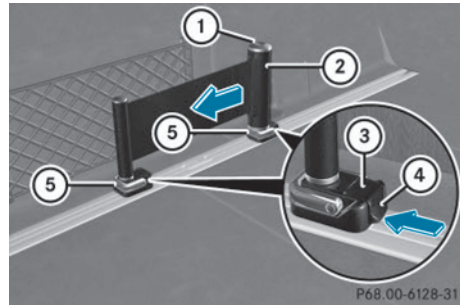

Le porte-bagages vous permet d'immobiliser des objets légers contre la paroi latérale du compartiment de chargement pour les empêcher de glisser.

- ▶ **Pose:** introduisez 2 fixations ⑤ dans les rails d'arrimage gauche et droit (▷ page 247).
- ▶ Appuyez sur le bouton de déverrouillage ① du porte-bagages et tirez légèrement la sangle.
- ▶ Introduisez le porte-bagages ② dans les fixations ⑤ tout en appuyant sur le bouton de déverrouillage ③ et en le poussant vers le bas jusqu'à ce qu'il se verrouille.
- ▶ Appuyez sur le bouton de déverrouillage ① du porte-bagages et tirez légèrement la sangle dans le sens de la flèche.
- ▶ Disposez le chargement entre la sangle et la paroi latérale du compartiment de chargement.

- D'une main, appuyez sur le bouton de déverrouillage ① du porte-bagages.
- Relâchez lentement la sangle sur le chargement avec l'autre main jusqu'à ce qu'elle soit tendue.
- Assurez-vous que la touche de fixation ④ au niveau des fixations ⑤ est enfoncée. Les fixations ⑤ sont ensuite fixées dans le rail d'arrimage.
- **Dépose:** poussez le bouton de déverrouillage ③ de la fixation correspondante ⑤ et retirez le porte-bagages ② par le haut.

Barre télescopique

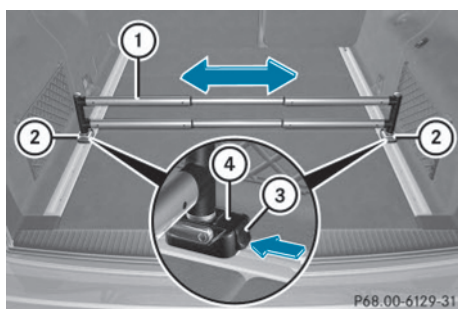

La barre télescopique vous permet d'immobiliser le chargement contre la banquette arrière et de l'empêcher de glisser.

- **Pose:** introduisez une fixation ② dans les rails d'arrimage gauche et droit et poussez-la dans la position souhaitée (▷ page 247).
- Introduisez la barre télescopique ① dans les fixations ② tout en appuyant sur le bouton de déverrouillage ④ et en la poussant vers le bas jusqu'à ce qu'elle se verrouille.
- Assurez-vous que la touche de fixation ③ au niveau des fixations ② est enfoncée. Les fixations ② sont ensuite fixées dans le rail d'arrimage.
- **Dépose:** poussez le bouton de déverrouillage ④ de la fixation correspondante ② et retirez la barre télescopique ① par le haut.

Compartiment de rangement sous le plancher du coffre (berline)

- Avant de fermer le couvercle de coffre, décrochez la poignée et emboîtez-la complètement pour éviter qu'elle ne dépasse. Sinon, vous pourriez endommager la poignée.

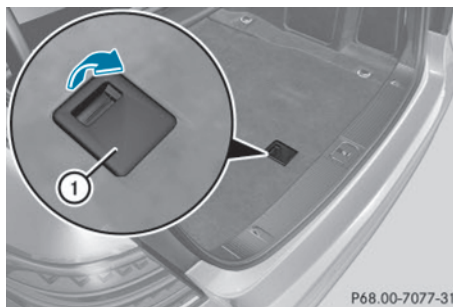

Le kit anticrevaison TIREFIT, l'outillage de bord, etc. se trouvent dans le compartiment de rangement.

- **Ouverture:** tirez la poignée ① vers le haut.



- Accrochez la poignée ① dans la gouttière ②.

Plancher de chargement pliable EASY-PACK avec compartiment de rangement sous le plancher du compartiment de chargement (Station Wagon)

Consignes de sécurité importantes

ATTENTION

Si vous roulez avec le plancher de chargement pliable EASY-PACK ouvert, des objets risquent d'être projetés et ainsi de heurter les occupants du véhicule. Il y a risque de blessure, en particulier lors d'un freinage ou d'un changement brusque de direction.

Fermez toujours le plancher de chargement pliable EASY-PACK avant de prendre la route.

! N'appuyez pas sur le plancher de chargement pliable EASY-PACK lorsqu'il est complètement ouvert. Sinon, vous risquez d'endommager ses charnières.

! Véhicules équipés du système de sonorisation B&O : ne déposez pas le plancher de chargement pliable EASY-PACK. La dépose du plancher de chargement pliable EASY-PACK risque d'endommager le faisceau de câbles ou l'amplificateur, le module de l'amplificateur étant vissé sur la face inférieure du plancher de chargement pliable EASY-PACK.

Ouverture et fermeture du plancher de chargement pliable

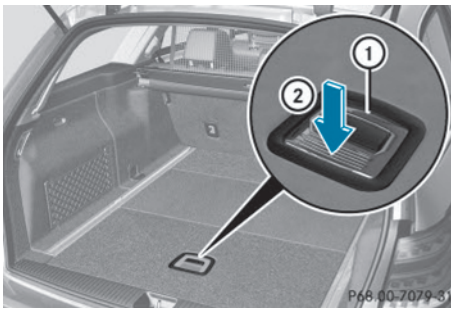

L'insert amovible situé sous le plancher de chargement pliable EASY-PACK contient les pièces du kit de fixation EASY-PACK. Le kit

antirevaillon TIREFIT ou la roue de secours compacte et l'outillage de bord, par exemple, se trouvent sous l'insert.

► **Ouverture :** ouvrez le hayon.

► Appuyez sur la poignée (1) au niveau des stries (2).

La poignée (1) se relève.

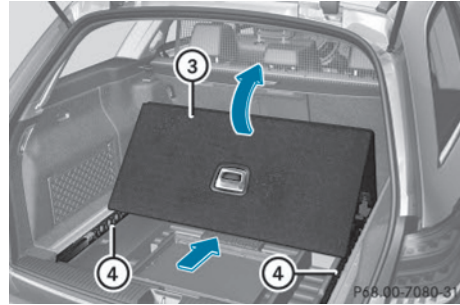

► Tirez le plancher de chargement pliable EASY-PACK (3) par la poignée (1) dans le sens de la flèche jusqu'à la position souhaitée et verrouillez-le des 2 côtés (4).

► **Fermeture :** déverrouillez le plancher de chargement pliable EASY-PACK, puis tirez-le vers l'arrière.

► Appuyez sur le plancher de chargement pliable EASY-PACK (2) jusqu'à ce qu'il soit verrouillé.

Dépose et pose du plancher de chargement pliable

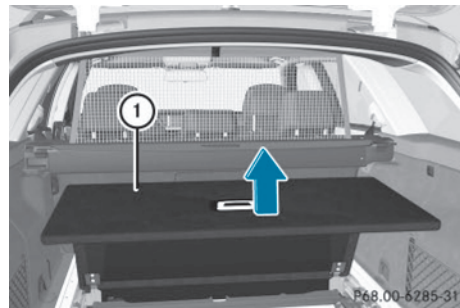

Position à 120°

- ▶ Déposez le couvre-bagages et le filet de protection enroulables (▷ page 243).
- ▶ **Dépose:** inclinez le plancher de chargement pliable EASY-PACK ① à 120°, puis soulevez-le.
- ▶ **Pose:** poussez le plancher de chargement pliable EASY-PACK ① jusqu'en butée, inclinez-le à 120° et veillez à ce qu'il se verrouille de manière audible.
- ▶ Tirez le plancher de chargement pliable EASY-PACK ① vers l'avant.

Protection du seuil de chargement EASY-PACK (Station Wagon)

- ❗ Avant de fermer le hayon, fixez à nouveau la protection du seuil de chargement EASY-PACK sur la face inférieure du plancher de chargement pliable EASY-PACK.

Si non, la protection du seuil de chargement EASY-PACK pourrait être endommagée.

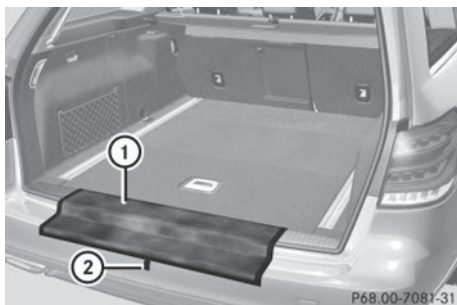

La protection du seuil de chargement EASY-PACK est fixée avec des aimants sur la face inférieure du plancher de chargement pliable EASY-PACK. Elle permet d'éviter que la garniture ne soit salie et la peinture rayée lors du chargement.

- ▶ Ouvrez le plancher de chargement pliable EASY-PACK (▷ page 249).
- ▶ A l'aide de la languette ②, détachez la protection du seuil de chargement EASY-

PACK ① des aimants et placez-la sur le seuil de chargement.

- ▶ Fermez le plancher de chargement pliable EASY-PACK.

Systèmes de portage

Consignes de sécurité importantes

⚠ ATTENTION

Lorsque le toit est chargé, le centre de gravité se trouve plus haut et la tenue de route se modifie. Si vous dépassez la charge maximale sur le toit, le comportement routier ainsi que la manœuvrabilité et le comportement au freinage du véhicule sont fortement compromis. Il y a risque d'accident.

Respectez impérativement la charge maximale sur le toit et adaptez votre style de conduite.

- ❗ Mercedes-Benz vous recommande de ne monter sur le toit que des porte-bagages testés et agréés pour Mercedes-Benz. Ces systèmes permettent d'éviter que le véhicule ne soit endommagé.

Disposez le chargement sur le porte-bagages de telle façon qu'il ne puisse pas endommager le véhicule, même pendant la marche.

Lorsqu'un porte-bagages est monté, veillez à ce que

- le toit ouvrant ou le toit ouvrant panoramique (en fonction de l'équipement du véhicule) puisse être complètement relevé
- le couvercle du coffre ou le hayon puisse être complètement ouvert
- le porte-bagages ne touche pas l'antenne de toit

- ❗ N'utilisez pas d'objets durs ou métalliques pour ouvrir les recouvrements afin d'éviter de les endommager ou de les rayer.

La charge maximale sur le toit est de 220 lb (100 kg).

Un système de portage mal fixé ou un chargement mal arrimé peuvent se détacher du véhicule. Par conséquent, suivez impérativement les instructions de montage du fabricant du système de portage.

Fixation du système de portage (berline)

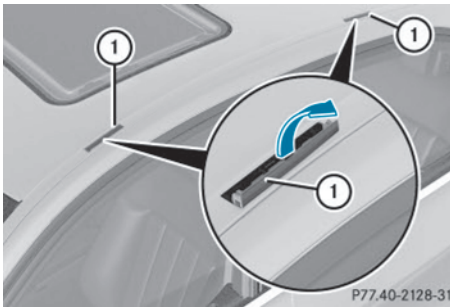

Véhicules avec toit acier ou avec toit ouvrant (illustration)

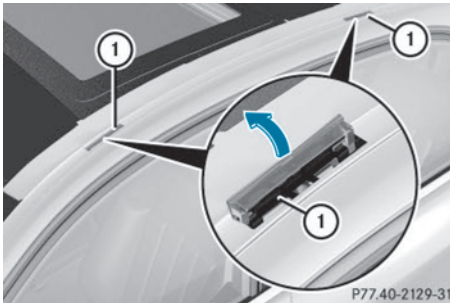

Véhicules avec toit ouvrant panoramique

- ▶ Ouvrez les caches ① avec précaution dans le sens de la flèche.
- ▶ Relevez les caches ①.
- ▶ Fixez le système de portage sur le toit uniquement aux points d'ancrage qui se trouvent sous les caches ①.
- ▶ Suivez les instructions de montage du fabricant.

Fixation du système de portage (Station Wagon)

- ▶ Fixez le système de portage aux rampes de toit.
- ▶ Suivez les instructions de montage du fabricant.

Autres

Informations figurant dans la notice d'utilisation numérique

Vous trouverez dans la notice d'utilisation numérique des informations sur les thèmes suivants :

- Porte-gobelets
- Porte-bouteille
- Stores pare-soleil au niveau des vitres latérales arrière
- Store pare-soleil de la lunette arrière (berline)
- Cendriers
- Allume-cigare
- Prises 12 V
- Prise 115 V

Pare-soleil

Vue d'ensemble

⚠ ATTENTION

Si le cache du miroir de courtoisie est relevé pendant la marche, la lumière incidente risque de vous éblouir. Il y a risque d'accident. Pendant la marche, le cache du miroir de courtoisie doit toujours rester abaissé.

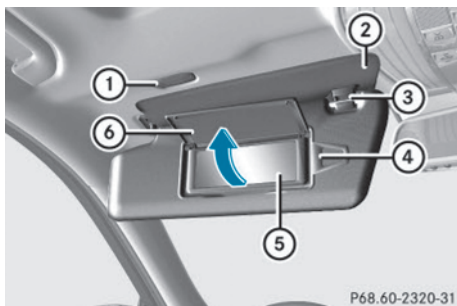

- ① Eclairage du miroir de courtoisie
- ② Pare-soleil additionnel
- ③ Support
- ④ Clip porte-tickets, par exemple pour ticket de stationnement
- ⑤ Miroir de courtoisie
- ⑥ Cache du miroir de courtoisie

Informations figurant dans la notice d'utilisation numérique

Vous trouverez dans la notice d'utilisation numérique des informations sur les thèmes suivants :

- Miroir de courtoisie dans le pare-soleil
- Eblouissement latéral

mbrace

Informations figurant dans la notice d'utilisation numérique

Vous trouverez dans la notice d'utilisation numérique des informations sur les thèmes suivants :

- Téléchargement de points de destination dans le système COMAND
- Search and Send
- Ouverture à distance du véhicule
- Fermeture à distance du véhicule
- Service de localisation d'un véhicule volé
- Diagnostic à distance du véhicule
- Téléchargement d'itinéraires
- Alerte de dépassement de vitesse

- Gardiennage virtuel
- Déclenchement de l'alarme du véhicule

Remarques générales

Pour pouvoir activer le service mbrace, vous devez disposer d'un abonnement. Assurez-vous que le système est activé et opérationnel. Pour vous connecter, appuyez sur la touche d'appel d'information MB . Si l'une des étapes citées n'est pas exécutée, il est possible que le système ne puisse pas être activé.

En cas de questions relatives à l'activation, veuillez contacter les services d'assistance téléphonique suivants :

- **Etats-Unis** : Customer Assistance Center de Mercedes-Benz au numéro 1-800-FOR-MERCedes (1-800-367-6372) ou 1-866-990-9007
- **Canada** : Customer Service au numéro 1-888-923-8367

Peu après votre inscription au système, vous recevrez un nom d'utilisateur et un mot de passe par courrier postal.



Uniquement pour les Etats-Unis : vous pouvez utiliser ce mot de passe pour accéder à l'espace mbrace sur le site <http://www.mbusa.com> et vous connecter sous « Owners Online ».

Le système est disponible lorsque

- il a été activé et qu'il est opérationnel
 - le réseau de téléphonie mobile correspondant est disponible pour transmettre les informations au Centre d'Appels Clients
 - un abonnement correspondant a été souscrit
 - la batterie de démarrage est suffisamment chargée
- i** La détermination de la position géographique du véhicule sur une carte est uniquement possible lorsque
- les signaux GPS sont reçus
 - la position du véhicule peut être transmise au Centre d'Appels Clients

Système mbrace

Pour régler le volume sonore pendant un appel, procédez comme suit :

- ▶ Appuyez sur la touche  ou la touche  du volant multifonction.

ou

- ▶ Utilisez la molette de réglage du volume sonore du système audio ou du système COMAND.

Le système propose différents services, tels que





- l'appel d'urgence automatique et manuel
- l'appel de dépannage
- l'appel d'information MB

Uniquement pour les Etats-Unis: vous trouverez de plus amples informations ainsi qu'une description de toutes les fonctionnalités disponibles sur le site <http://www.mbusa.com>, sous « Owners Online ».

Autodiagnostic du système

Une fois le contact mis, le système procède à un autodiagnostic.

Un dysfonctionnement a été détecté si l'une des conditions suivantes est remplie :

- Le voyant incorporé à la touche SOS ne s'allume pas pendant l'autodiagnostic du système.
- Le voyant incorporé à la touche d'appel de dépannage  ne s'allume pas pendant l'autodiagnostic du système.
- Le voyant incorporé à la touche d'appel d'information MB  ne s'allume pas pendant l'autodiagnostic du système.
- Le voyant incorporé à une ou plusieurs des touches suivantes reste allumé en rouge après l'autodiagnostic du système :
 - Touche SOS
 - Touche d'appel de dépannage 
 - Touche d'appel d'information MB 
- Le message **ne fonctionne pas** ou **Service non activé** apparaît sur le visuel

multifonction après l'autodiagnostic du système.

Si un défaut est signalé comme décrit ci-dessus, il est possible que le système ne fonctionne pas comme prévu. En cas d'urgence, essayez toujours d'obtenir de l'aide d'une autre manière.

Faites contrôler le système par le point de service Mercedes-Benz le plus proche ou contactez les services d'assistance téléphonique suivants :

- **Etats-Unis** : Customer Assistance Center de Mercedes-Benz au numéro 1-800-FOR-MERcedes(1-800-367-6372) ou 1-866-990-9007
- **Canada** : Customer Service au numéro 1-888-923-8367

Appel d'urgence

Consignes de sécurité importantes

ATTENTION

Même si, en cas d'urgence, vous appuyez sur la touche SOS, il peut être dangereux de rester dans le véhicule lorsque

- de la fumée se dégage à l'intérieur ou à l'extérieur du véhicule, en raison d'un incendie ou à la suite d'un accident, par exemple
- le véhicule se trouve à un endroit dangereux de la route
- le véhicule ne peut pas être vu par les autres usagers ou qu'il est peu visible, en particulier dans l'obscurité ou lorsque les conditions de visibilité sont mauvaises

Il y a risque d'accident et de blessure.

Dans ces situations ou dans des situations similaires, quittez immédiatement le véhicule, si vous pouvez le faire sans danger. Mettez-vous ainsi que les autres occupants du véhicule en sécurité. Dans ce cas ou dans des cas similaires, signalez, si nécessaire, la présence de votre véhicule conformément aux législations nationales, à l'aide du triangle de présignalisation, par exemple.

Pour pouvoir activer le service mbrace, vous devez disposer d'un abonnement. Assurez-vous que le système est activé et opérationnel. Pour vous connecter, appuyez sur la touche d'appel d'information MB . Si l'une des étapes citées n'est pas exécutée, il est possible que le système ne puisse pas être activé.

En cas de questions relatives à l'activation, veuillez contacter les services d'assistance téléphonique suivants :

- **Etats-Unis :** Customer Assistance Center de Mercedes-Benz au numéro 1-800-FOR-MERcedes(1-800-367-6372) ou 1-866-990-9007
- **Canada :** Customer Service au numéro 1-888-923-8367

Remarques générales

L'appel d'urgence est automatiquement lancé lorsqu'un airbag ou un rétracteur de ceinture se déclenche.

- ❗ Vous ne pouvez pas vous-même mettre fin à un appel d'urgence lancé automatiquement.

Un appel d'urgence peut également être lancé manuellement.

Dès que l'appel d'urgence a été lancé, le voyant incorporé à la touche SOS clignote. Le message **Appel en cours** apparaît sur le visuel multifonction.

Le son de la source audio est coupé.

Lorsqu'une connexion a été établie, le message **Liaison établie** apparaît sur le visuel multifonction.

Toutes les informations importantes sur l'accident sont transmises, par exemple

- la position actuelle du véhicule (déterminée par le système GPS)
- le numéro d'identification du véhicule
- des détails sur la gravité de l'accident

Peu après le lancement de l'appel d'urgence, une liaison téléphonique est automatiquement établie entre le Customer Assistance Center et les occupants du véhicule.

- Si les occupants du véhicule sont en mesure de parler, le Customer Assistance Center de Mercedes-Benz tente d'obtenir des informations plus détaillées sur la situation.
- Si aucun occupant ne répond, une ambulance est immédiatement envoyée sur les lieux.

Si aucune liaison téléphonique n'a pu être établie avec le Customer Assistance Center de Mercedes-Benz, cela signifie que le système n'a pas pu lancer l'appel d'urgence.

C'est le cas, par exemple, lorsque le réseau de téléphonie mobile concerné n'est pas disponible. Le voyant incorporé à la touche SOS clignote en permanence.

Vous devez confirmer le message **Echec de l'appel** qui apparaît alors sur le visuel multifonction.

Dans ce cas, essayez toujours d'obtenir de l'aide d'une autre manière.

Lancement d'un appel d'urgence

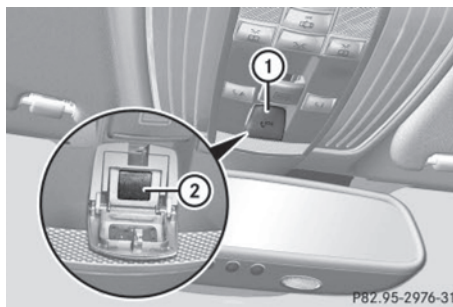

- ▶ **Lancement manuel d'un appel d'urgence :** appuyez brièvement sur le cache ① pour l'ouvrir.
- ▶ Appuyez brièvement sur la touche SOS ②. Le voyant incorporé à la touche SOS ② clignote jusqu'à la fin de l'appel d'urgence.
- ▶ Attendez que la liaison téléphonique soit établie avec le Customer Assistance Center de Mercedes-Benz.
- ▶ Une fois l'appel d'urgence terminé, refermez le cache ①.

i Si le réseau de téléphonie mobile n'est pas disponible, mbrace ne peut pas lancer l'appel d'urgence. Si vous quittez le véhicule immédiatement après avoir appuyé sur la touche SOS, vous ne pouvez savoir si mbrace a pu lancer l'appel d'urgence. Dans ce cas, essayez toujours d'obtenir de l'aide d'une autre manière.

Touche d'appel de dépannage



- ▶ Appuyez sur la touche d'appel de dépannage ①. Un appel vers le Customer Assistance Center de Mercedes-Benz est lancé. Le voyant incorporé à la touche d'appel de dépannage ① clignote pendant la durée de l'appel. Le message **Appel en cours** apparaît sur le visuel multifonction. Le son de la source audio est coupé.

Lorsqu'une connexion a pu être établie, le message **Liaison établie** apparaît sur le visuel multifonction.

En fonction du réseau de téléphonie mobile disponible et de la réception GPS, le système transmet certaines données au Customer Assistance Center de Mercedes-Benz, par exemple

- la position actuelle du véhicule
- le numéro d'identification du véhicule

i Le visuel COMAND indique qu'un appel est en cours. Pendant l'appel, vous pouvez, par exemple, passer au menu Navigation en appuyant sur la touche NAVI du système COMAND.

Les messages vocaux ne sont pas disponibles.

Une liaison téléphonique est établie entre le Customer Assistance Center de Mercedes-Benz et les occupants du véhicule.

Le diagnostic à distance du véhicule permet au Customer Assistance Center de Mercedes-Benz de déterminer la nature de votre problème. Vous trouverez des informations sur le diagnostic à distance du véhicule dans la notice d'utilisation numérique.

Le Customer Assistance Center de Mercedes-Benz envoie sur place un technicien Mercedes-Benz qualifié ou il organise le transport de votre véhicule jusqu'au point de service Mercedes-Benz le plus proche.

Les prestations de service telles que les travaux de réparation et/ou le remorquage peuvent engendrer des frais.

Pour de plus amples informations, consultez votre manuel mbrace.

i Le système n'a pas pu lancer l'appel de dépannage lorsque

- le voyant intégré à la touche d'appel de dépannage ① clignote en permanence
- aucune liaison téléphonique n'a pu être établie avec le Customer Assistance Center de Mercedes-Benz

Cela peut notamment être le cas lorsque le réseau de téléphonie mobile concerné n'est pas disponible.

Le message **Echec de l'appel** apparaît sur le visuel multifonction.

▶ **Fin de communication** : appuyez sur la touche  du volant multifonction.

ou

▶ Appuyez sur la touche correspondante de fin de communication du système COMAND.

Touche d'appel d'information MB



Rangement et autres

- ▶ Appuyez sur la touche d'appel d'information MB ①. Un appel vers le Customer Assistance Center de Mercedes-Benz est lancé. Le voyant intégré à la touche d'appel d'information MB ① clignote pendant l'établissement de la liaison. Le message **Appel en cours** apparaît sur le visuel multifonction. Le son de la source audio est coupé.

Lorsqu'une connexion a pu être établie, le message **Liaison établie** apparaît sur le visuel multifonction.

En fonction du réseau de téléphonie mobile disponible et de la réception GPS, le système transmet certaines données au Customer Assistance Center de Mercedes-Benz, par exemple

- la position actuelle du véhicule
- le numéro d'identification du véhicule

- ❗ Le visuel COMAND indique qu'un appel est en cours. Pendant l'appel, vous pouvez, par exemple, passer au menu Navigation en appuyant sur la touche NAVI du système COMAND.

Les messages vocaux ne sont pas disponibles.

Une liaison téléphonique est établie entre le Customer Assistance Center de Mercedes-Benz et les occupants du véhicule.

Vous pouvez obtenir des informations sur l'utilisation de votre véhicule, le point de service Mercedes-Benz le plus proche ou les

autres produits et services proposés par Mercedes-Benz.

Uniquement pour les Etats-Unis : vous trouverez de plus amples informations sur le système mbrace sur le site <http://www.mbusa.com>, sous « Owners Online ».

- ❗ Le système n'a pas pu lancer l'appel d'information MB lorsque

- le voyant intégré à la touche d'appel d'information MB ① clignote en permanence
- aucune liaison téléphonique n'a pu être établie avec le Customer Assistance Center de Mercedes-Benz

Cela peut notamment être le cas lorsque le réseau de téléphonie mobile concerné n'est pas disponible.

Le message **Echec de l'appel** apparaît sur le visuel multifonction.

- ▶ **Fin de communication :** appuyez sur la touche  du volant multifonction.

ou

- ▶ Appuyez sur la touche correspondante de fin de communication du système COMAND.

Priorité des appels

Un appel d'urgence peut être lancé même lorsqu'un appel de service (appel de dépannage ou appel d'information MB, par exemple) est en cours. Dans ce cas, l'appel d'urgence a le plus haut niveau de priorité, c'est-à-dire qu'il a priorité sur tous les autres appels en cours.

Le voyant incorporé à la touche correspondante clignote jusqu'à la fin de l'appel.

Seul le Customer Assistance Center de Mercedes-Benz peut mettre fin à un appel d'urgence.

Il est possible de mettre fin à tous les autres appels en appuyant sur

- la touche  du volant multifonction
- la touche correspondante de fin de communication du système COMAND

i Le son de la source audio est coupé lorsqu'un appel a été lancé. Le téléphone portable n'est plus relié au système COMAND. Si vous souhaitez cependant utiliser votre téléphone portable, faites-le uniquement lorsque le véhicule est à l'arrêt et dans un endroit sûr.

Système de commande de porte de garage

Remarques générales

Le système de commande de porte de garage HomeLink® intégré au rétroviseur intérieur vous permet de commander jusqu'à 3 systèmes de porte différents.

N'utilisez le système de commande de porte de garage intégré que pour commander les portes de garage qui

- disposent d'une fonction d'arrêt d'urgence et d'inversion du mouvement
- respectent les normes de sécurité américaines actuellement en vigueur

Une fois programmé, le système de commande de porte de garage intégré au rétroviseur intérieur reprend la fonction de la télécommande du système de porte de garage. Pour de plus amples informations, consultez la notice d'utilisation du système de porte de garage.

Lors de la programmation d'un système de commande de porte de garage, garez le véhicule à l'extérieur du garage. Ne laissez pas tourner le moteur pendant la programmation.

Certains systèmes d'entraînement de porte de garage ne sont pas compatibles avec le système de commande de porte de garage intégré. En cas de difficultés pour programmer le système de commande de porte de

garage intégré, contactez un point de service Mercedes-Benz agréé.

Vous pouvez également contacter les services d'assistance téléphonique suivants :

- **Etats-Unis** : Customer Assistance Center de Mercedes-Benz au numéro 1-800-FOR-MERcedes
- **Canada** : Customer Service au numéro 1-800-387-0100
- Service d'assistance HomeLink® au 1-800-355-3515 (appel gratuit)

Pour de plus amples informations sur HomeLink® et/ou sur les produits compatibles, consultez également le site Internet <http://www.homelink.com>.

Remarques relatives à la déclaration de conformité : (▷ page 34).

Etats-Unis : FCC ID : CB2HMIHL4

Canada : IC : 279B-HMIHL4

Consignes de sécurité importantes

ATTENTION

Lorsque vous commandez la porte de garage ou que vous la programmez à l'aide du système de commande de porte de garage intégré, des personnes se trouvant dans l'espace de manœuvre de la porte de garage risquent d'être coincées ou heurtées par celle-ci. Il y a risque de blessure.

Veillez toujours à ce que personne ne se trouve dans l'espace de manœuvre de la porte de garage lorsque vous utilisez le système de commande de porte de garage intégré.

ATTENTION

Les moteurs thermiques dégagent des gaz d'échappement toxiques, tels que du monoxyde de carbone. L'inhalation de ces gaz entraîne des intoxications. Il y a danger de mort. Par conséquent, ne laissez jamais tourner le moteur dans un local fermé sans aération suffisante.

Programmation

Programmation des touches

Respectez les « Consignes de sécurité importantes » (▷ page 257).

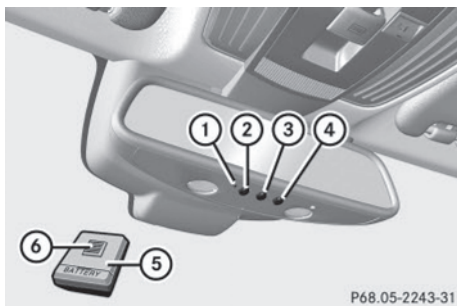

Système de commande de porte de garage intégré au rétroviseur intérieur

La télécommande ⑤ du système d'entraînement de la porte de garage n'est pas fournie avec le système de commande de porte de garage intégré.

- ▶ Tournez la clé en position 2 dans le contacteur d'allumage (▷ page 141).
- ▶ Choisissez une touche entre ② et ④ à affecter à la commande du système d'entraînement de la porte de garage.
- ▶ **Lancement du mode programmation :** appuyez sur une des touches ② à ④ du système de commande de porte de garage intégré et maintenez-la appuyée.

Le système de commande de porte de garage est en mode programmation. Le voyant ① s'allume en orange peu de temps après.

- ▶ Relâchez la touche ②, ③ ou ④. Le voyant ① clignote en orange.
- ❗ Lors de la première programmation de la touche ②, ③ ou ④, le voyant ① s'allume immédiatement en orange. Si la touche sélectionnée avait déjà été programmée auparavant, le voyant ① ne s'allume en orange qu'au bout de 10 secondes.
- ▶ **Initialisation de la télécommande :** dirigez la télécommande ⑤ sur les tou-

ches ② à ④ du rétroviseur intérieur en maintenant une distance de 2 à 8 in (5 à 20 cm) entre la télécommande et le rétroviseur.

- ▶ Appuyez sur la touche ⑥ de la télécommande ⑤ jusqu'à ce que le voyant ① devienne vert.
Si le voyant ① s'allume en vert, cela signifie que la programmation est terminée.
Si le voyant ① clignote en vert, la programmation a réussi. L'étape suivante consiste à synchroniser le code tournant.
- ▶ Relâchez la touche ⑥ de la télécommande ⑤ du système d'entraînement de la porte de garage.
Lorsque le voyant ① s'allume en rouge : recommencez le processus de programmation pour la touche correspondante du rétroviseur intérieur. Modifiez alors la distance entre la télécommande ⑤ et le rétroviseur intérieur.

❗ La distance à respecter entre la télécommande ⑤ et le système de commande de porte de garage intégré dépend du type de système d'entraînement de la porte de garage. Il peut être nécessaire d'effectuer plusieurs tentatives. Ce faisant, gardez la même position pendant au moins 25 secondes avant d'en essayer une nouvelle.

Synchronisation du code tournant

Respectez les « Consignes de sécurité importantes » (▷ page 257).

Si le système de commande de porte de garage travaille avec un code tournant, vous devez également le synchroniser avec le système de commande de porte de garage intégré au rétroviseur intérieur. Pour ce faire, vous avez besoin de la touche de programmation située sur l'unité de commande du système d'entraînement de la porte. Selon le fabricant, la touche de programmation peut se trouver à différents endroits. Elle est généralement située, dans le garage, au plafond,

sur l'unité du système d'entraînement de la porte.

Avant d'effectuer les étapes suivantes, consultez la notice d'utilisation du système d'entraînement de la porte de garage, par exemple à la section « Initialisation de télécommandes supplémentaires ».

Votre véhicule doit se trouver à portée du système d'entraînement de la porte de garage ou du portail. Veillez à ce que ni votre véhicule ni aucune personne ni aucun objet ne se trouve dans l'espace de manœuvre de la porte ou du portail.

- ▶ Tournez la clé en position **2** dans le contacteur d'allumage (▷ page 141).
- ▶ Descendez du véhicule.
- ▶ Appuyez sur la touche de programmation de l'unité du système d'entraînement de la porte.

i Vous avez alors normalement 30 secondes pour lancer l'étape suivante.

- ▶ Prenez place à bord du véhicule.
- ▶ Appuyez plusieurs fois de suite sur la touche **2**, **3** ou **4** du système de commande de porte de garage intégré que vous venez de programmer jusqu'à ce que la porte se ferme.
La synchronisation du code tournant est terminée.

Remarques relatives à la programmation de la télécommande

Selon la législation canadienne relative aux fréquences radioélectriques, une « interruption » (momentanée ou définitive) des signaux doit impérativement avoir lieu après quelques secondes d'émission. Par conséquent, il peut arriver que la durée d'émission soit trop courte pour le système de commande de porte de garage intégré. Le signal émis n'est pas détecté pendant la programmation. Par analogie avec la législation canadienne, certains systèmes américains de commande de porte de garage opèrent aussi une « interruption » dans l'émission des signaux.

Procédez comme suit

- si vous habitez au Canada
- si, indépendamment de votre lieu de résidence, vous rencontrez des difficultés pour programmer le système de commande de porte de garage conformément aux étapes de programmation décrites plus haut

- ▶ Appuyez sur une des touches **2** à **4** du système de commande de porte de garage intégré et maintenez-la appuyée.

Le voyant **1** s'allume en orange peu de temps après.

- ▶ Relâchez la touche.

Le voyant **1** clignote en orange.

- ▶ Appuyez sur la touche **6** de la télécommande **5**, maintenez-la appuyée pendant 2 secondes, puis relâchez-la pendant 2 secondes.

- ▶ Appuyez de nouveau sur la touche **6** et maintenez-la appuyée pendant 2 secondes.

- ▶ Répétez cette opération sur la touche **6** de la télécommande **5** jusqu'à ce que le voyant **1** devienne vert.

Si le voyant **1** s'allume en vert, cela signifie que la programmation est terminée.

Si le voyant **1** clignote en vert, la programmation a réussi. L'étape suivante consiste à synchroniser le code tournant.

- ▶ Relâchez la touche **6** de la télécommande **5** du système d'entraînement de la porte de garage.

Lorsque le voyant **1** s'allume en rouge : recommencez le processus de programmation pour la touche correspondante du rétroviseur intérieur. Modifiez alors la distance entre la télécommande **5** et le rétroviseur intérieur.

- i** La distance à respecter entre la télécommande **5** et le système de commande de porte de garage intégré dépend du type de système d'entraînement de la porte de garage. Il peut être nécessaire d'effectuer plusieurs tentatives. Ce faisant, gardez la

même position pendant au moins 25 secondes avant d'en essayer une nouvelle.

Problèmes lors de la programmation

Si vous rencontrez des difficultés lors de la programmation du système de commande de porte de garage intégré au rétroviseur intérieur, tenez compte des remarques suivantes :

- Contrôlez la fréquence d'émission de la télécommande ⑤ du système d'entraînement de la porte de garage et vérifiez qu'elle est supportée. La fréquence d'émission est généralement indiquée au dos de la télécommande du système d'entraînement de la porte de garage.

Le système de commande de porte de garage intégré est compatible avec les appareils qui fonctionnent sur une plage de fréquences comprise entre 280 et 433 MHz.

- Remplacez les piles de la télécommande ⑤ du système d'entraînement de la porte de garage. Cela augmente la probabilité que la télécommande ⑤ envoie un signal plus puissant et plus précis au système de commande de porte de garage intégré.
- Lors de la programmation, modifiez de temps en temps la distance et l'angle de la télécommande ⑤ par rapport à la touche que vous programmez. Testez différents angles à une distance de 2 à 12 in (5 à 30 cm) ou le même angle à des distances différentes.
- Si vous disposez d'une autre télécommande pour le même système d'entraînement de porte de garage, effectuez de nouveau les étapes de programmation avec cette télécommande. Avant d'effectuer ces opérations, assurez-vous que des piles neuves se trouvent dans la télécommande ⑤ du système d'entraînement de la porte de garage.
- Tenez compte du fait que certaines télécommandes n'émettent que pendant une

durée limitée (le voyant de la télécommande s'éteint). Appuyez de nouveau sur la touche ⑥ de la télécommande ⑤ avant que le laps de temps réservé à l'émission ne soit écoulé.

- Ajustez le câble d'antenne de l'unité de commande de porte de garage. Cela peut contribuer à améliorer la transmission et/ou la réception des signaux.

Ouverture et fermeture d'une porte de garage

Une fois programmé, le système de commande de porte de garage intégré reprend la fonction de la télécommande du système de porte de garage. Pour de plus amples informations, consultez la notice d'utilisation du système de porte de garage.

- ▶ Tournez la clé en position **2** dans le contacteur d'allumage (▷ page 141).
- ▶ Appuyez sur l'une des touches ②, ③ ou ④ qui a été programmée pour commander la porte de garage.
 - Système de porte de garage à code fixe : le voyant ① est allumé en vert.
 - Système de porte de garage à code tournant : le voyant ① clignote en vert.

- ❗ L'émetteur fonctionne tant que vous appuyez sur la touche. Le processus d'émission est interrompu au bout de 10 secondes au maximum et le voyant ① s'allume en orange. Appuyez de nouveau sur la touche ②, ③ ou ④ si nécessaire.

Effacement de la mémoire

Effacez la mémoire du système de commande de porte de garage intégré avant de revendre le véhicule.

- ▶ Tournez la clé en position **2** dans le contacteur d'allumage (▷ page 141).
- ▶ Appuyez sur les touches ② et ④ et maintenez-les appuyées.
Le voyant s'allume d'abord en orange, puis en vert.
- ▶ Relâchez les touches ② et ④.
La mémoire du système de commande de porte de garage intégré au rétroviseur intérieur est effacée.
- ▶ **Dépose:** détachez le tapis de sol des ergots ②.
- ▶ Enlevez le tapis de sol.

Tapis de sol

ATTENTION

Les objets éventuellement posés sur le plancher côté conducteur risquent d'entraver la course des pédales ou de bloquer une pédale si celle-ci est enfoncée. Cela compromet la sécurité de fonctionnement et la sécurité routière du véhicule. Il y a risque d'accident.

Rangez tous les objets en lieu sûr dans le véhicule afin d'éviter qu'ils ne se retrouvent sur le plancher côté conducteur. Fixez toujours les tapis de sol conformément aux prescriptions afin de ne pas entraver la course des pédales. N'utilisez pas de tapis de sol non fixés et ne superposez pas plusieurs tapis.

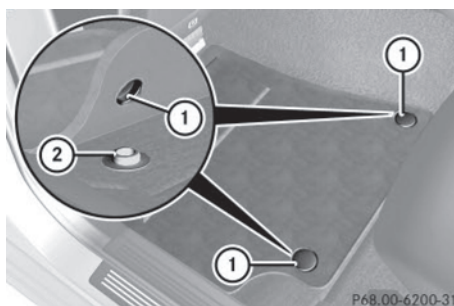

- ▶ Reculez le siège.
- ▶ **Pose:** posez le tapis de sol sur le plancher.
- ▶ Enfoncez les boutons-pression ① sur les ergots ②.

Informations utiles	264
Compartiment moteur	264
Maintenance	269
Entretien	269

Informations utiles

- i** Cette notice d'utilisation décrit tous les modèles ainsi que l'ensemble des équipements de série et optionnels qui étaient disponibles pour votre véhicule au moment de la clôture de la rédaction de cette notice d'utilisation. Des divergences sont possibles selon les pays. Notez que votre véhicule n'est pas obligatoirement équipé de toutes les fonctions décrites. Cela vaut également pour les fonctions et systèmes importants pour la sécurité.
- i** Lisez les informations sur les ateliers qualifiés (▷ page 35).

Compartiment moteur

Capot

Consignes de sécurité importantes

ATTENTION

Si le capot est déverrouillé, il peut s'ouvrir pendant la marche et empêcher toute visibilité. Il y a risque d'accident.

Ne déverrouillez jamais le capot pendant la marche.

ATTENTION

Lors de l'ouverture ou de la fermeture du capot, il peut arriver que le capot bascule brusquement jusqu'en butée. Il y a risque de blessure dans la zone de basculement du capot.

Ouvrez et fermez le capot uniquement lorsqu'il n'y a personne dans la zone de basculement.

ATTENTION

Si vous ouvrez le capot en cas de surchauffe du moteur ou d'incendie dans le compartiment moteur, vous risquez d'entrer en contact avec des gaz chauds ou autres ingrédients ou lubrifiants qui s'échappent. Il y a risque de blessure.

En cas de surchauffe, laissez le moteur refroidir avant d'ouvrir le capot. En cas d'incendie dans le compartiment moteur, laissez le capot fermé et prévenez les pompiers.

ATTENTION

Le compartiment moteur abrite des composants en mouvement. Même lorsque le contact est coupé, certains composants peuvent encore être en mouvement ou redémarrer brusquement, par exemple le ventilateur du radiateur. Il y a risque de blessure.

Si vous devez effectuer des travaux dans le compartiment moteur,

- coupez le contact
- n'introduisez jamais les mains dans la zone de danger des composants en mouvement, par exemple la zone du ventilateur
- enlevez vos bijoux et votre montre-bracelet
- tenez notamment vos vêtements et vos cheveux loin des pièces mobiles

ATTENTION

Le système d'allumage et le système d'injection fonctionnent sous haute tension. Vous risquez de recevoir une décharge électrique si vous touchez des composants sous tension. Il y a risque de blessure.

Ne touchez jamais aux composants du système d'allumage ou du système d'injection lorsque le contact est mis.

ATTENTION

Véhicules hybrides : lisez impérativement la notice d'utilisation complémentaire « HYBRID ». Sinon, vous risquez de ne pas être averti des dangers qui pourraient se présenter.

Ouverture du capot

ATTENTION

Certains composants à l'intérieur du compartiment moteur peuvent être très chauds, par exemple le moteur, le radiateur et les pièces

du système d'échappement. Il y a risque de blessure en cas de travaux dans le compartiment moteur!

Dans la mesure du possible, laissez le moteur refroidir et ne touchez qu'aux composants mentionnés ci-après.

ATTENTION

Si les essuie-glaces se mettent en marche alors que le capot est ouvert, vous risquez d'être coincé par la tringlerie des essuie-glaces. Il y a risque de blessure.

Arrêtez toujours les essuie-glaces et coupez le contact avant d'ouvrir le capot.

- ❗ Assurez-vous que les bras d'essuie-glace ne sont pas basculés vers l'avant. Sinon, vous pouvez endommager les essuie-glaces ou le capot.

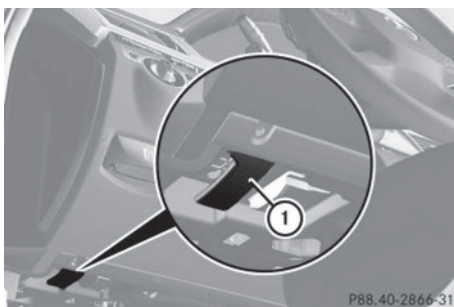

- ▶ Assurez-vous que les essuie-glaces sont arrêtés.
- ▶ Tirez la poignée de déverrouillage ① du capot. Le capot est déverrouillé.

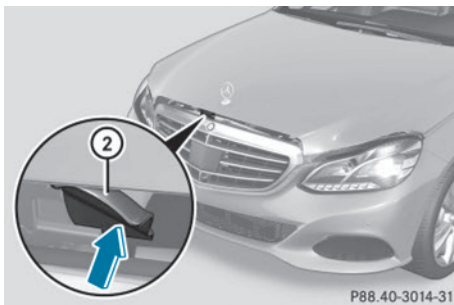

- ▶ Passez les doigts dans la fente, poussez la poignée ② du verrou de sécurité vers le haut et soulevez le capot.

Si vous avez soulevé le capot de 15 in (40 cm) environ, celui-ci est automatiquement ouvert et maintenu en position ouverte par les amortisseurs à gaz.

Fermeture du capot

- ▶ Abaissez le capot, puis laissez-le retomber avec un peu d'élan d'une hauteur de 8 in (20 cm) environ.
- ▶ Contrôlez que le capot est verrouillé correctement. Si vous pouvez soulever un peu le capot, cela signifie qu'il n'est pas verrouillé correctement. Rouvrez-le, puis refermez-le avec plus d'élan.

Radiateur

Véhicules équipés d'un moteur diesel: ne couvrez pas le radiateur. En outre, n'utilisez pas de protections thermiques, de filets de protection contre les insectes ou d'objet similaire. Sinon, les valeurs du système de diagnostic embarqué sont faussées. Certaines de ces valeurs sont prescrites par la loi et doivent toujours être correctes.

Huile moteur

Remarques générales

ATTENTION

Véhicules hybrides: lisez impérativement la notice d'utilisation complémentaire «HYBRID». Sinon, vous risquez de ne pas être averti des dangers qui pourraient se présenter.

La consommation d'huile varie en fonction de votre style de conduite, sans dépasser toutefois 0,9 US qt (0,8 litre) aux 600 miles (1 000 km). La consommation d'huile peut

cependant être supérieure si le véhicule est neuf ou si vous faites tourner fréquemment le moteur à des régimes élevés.

Selon la motorisation, la jauge à huile peut se trouver à différents emplacements.

Avant de contrôler le niveau d'huile,

- arrêtez le véhicule sur une surface horizontale
- arrêtez le moteur pendant 5 minutes environ s'il a atteint sa température de service
- attendez 30 minutes environ avant de reprendre la mesure si le moteur n'a pas atteint sa température de service (si vous avez fait démarrer le moteur seulement pendant un court instant, par exemple)

Contrôle du niveau d'huile avec une jauge à huile

⚠ ATTENTION

Certains composants à l'intérieur du compartiment moteur peuvent être très chauds, par exemple le moteur, le radiateur et les pièces du système d'échappement. Il y a risque de blessure en cas de travaux dans le compartiment moteur !

Dans la mesure du possible, laissez le moteur refroidir et ne touchez qu'aux composants mentionnés ci-après.

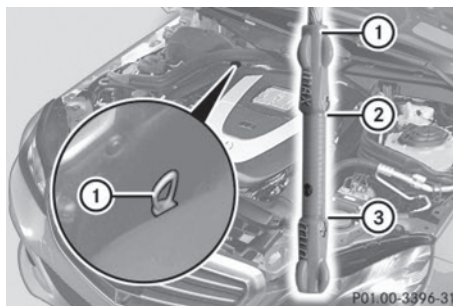

Véhicules équipés d'un moteur à essence (exemple)

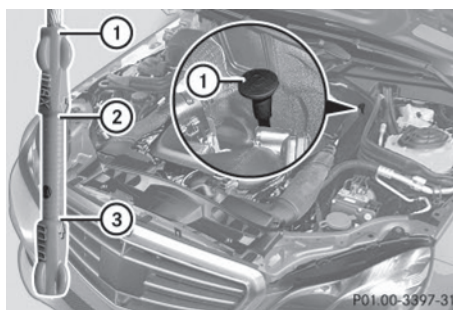

Véhicules équipés d'un moteur diesel (exemple)

- ▶ Retirez la jauge à huile ①.
- ▶ Essuyez la jauge à huile ①.
- ▶ Réintroduisez lentement la jauge à huile ① jusqu'en butée dans le tube de guidage, puis retirez-la de nouveau. Le niveau d'huile est correct s'il se situe entre le repère minimum ③ et le repère maximum ②.
- ▶ Si le niveau d'huile est descendu jusqu'au repère minimum ③ ou en dessous, ajoutez 1,1 US qt (1,0 litre) d'huile moteur.

Appoint d'huile moteur

⚠ ATTENTION

Certains composants à l'intérieur du compartiment moteur peuvent être très chauds, par exemple le moteur, le radiateur et les pièces du système d'échappement. Il y a risque de blessure en cas de travaux dans le compartiment moteur !

Dans la mesure du possible, laissez le moteur refroidir et ne touchez qu'aux composants mentionnés ci-après.

ATTENTION

Si l'huile moteur entre en contact avec des composants brûlants du compartiment moteur, elle risque de s'enflammer. Il y a risque d'incendie et de blessure.

Veillez à ne pas verser de l'huile moteur à côté de l'orifice de remplissage. Laissez le moteur refroidir et nettoyez soigneusement les composants souillés par l'huile moteur avant de démarrer le moteur.

Protection de l'environnement

Veillez à ne pas répandre d'huile en faisant l'appoint. Vous polluez l'environnement si vous laissez l'huile s'infiltrer dans le sol ou se mélanger aux eaux de ruissellement.

! Utilisez uniquement des huiles moteur et des filtres à huile agréés pour les véhicules équipés d'un système de maintenance. Pour obtenir la liste des huiles moteur et des filtres à huile testés et agréés selon les prescriptions Mercedes-Benz relatives aux ingrédients et lubrifiants, adressez-vous à un concessionnaire Mercedes-Benz agréé.

Les opérations suivantes provoquent des dommages au niveau du moteur ou du système d'échappement :

- Utilisation d'huiles moteur et de filtres à huile qui ne sont pas expressément agréés pour les véhicules équipés d'un système de maintenance.
- Vidange d'huile moteur et remplacement du filtre à huile à des intervalles de remplacement plus longs que ceux prescrits par le système de maintenance.
- Utilisation d'additifs pour huile moteur.

! Ne versez pas trop d'huile moteur. Si vous avez versé une quantité d'huile moteur trop importante, le moteur ou le catalyseur risquent d'être endommagés. Faites aspirer tout excès d'huile moteur.



Bouchon du réservoir d'huile moteur (exemple)

► Tournez le bouchon ① dans le sens inverse des aiguilles d'une montre et enlevez-le.

► Faites l'appoint d'huile moteur.

Si le niveau d'huile se situe à hauteur du repère minimum de la jauge ou en dessous, ajoutez 1,1 US qt (1,0 litre) d'huile moteur.

► Mettez le bouchon ① en place sur l'orifice de remplissage et tournez-le dans le sens des aiguilles d'une montre.

Assurez-vous que le bouchon est bien en place.

► Contrôlez de nouveau le niveau d'huile à l'aide de la jauge à huile (▷ page 266).

Pour de plus amples informations sur l'huile moteur, voir (▷ page 348).

Autres ingrédients et lubrifiants

Contrôle du niveau du liquide de refroidissement

ATTENTION

Certains composants à l'intérieur du compartiment moteur peuvent être très chauds, par exemple le moteur, le radiateur et les pièces du système d'échappement. Il y a risque de blessure en cas de travaux dans le compartiment moteur !

Dans la mesure du possible, laissez le moteur refroidir et ne touchez qu'aux composants mentionnés ci-après.

⚠ ATTENTION

Le système de refroidissement du moteur est sous pression, notamment lorsque le moteur est chaud. Lorsque vous ouvrez le bouchon, vous pouvez être brûlé par des projections de liquide chaud. Il y a risque de blessure!

Laissez refroidir le moteur avant d'ouvrir le bouchon. Portez des gants et des lunettes de protection lors de l'ouverture. Ouvrez lentement le bouchon d'un demi-tour pour laisser la pression retomber.

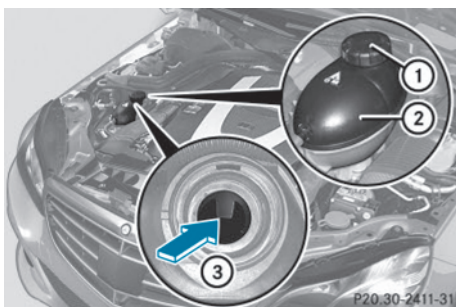

- ▶ Arrêtez le véhicule sur une surface horizontale.

Contrôlez le niveau du liquide de refroidissement uniquement lorsque le véhicule est à l'horizontale et après que le moteur a refroidi.

- ▶ Tournez la clé en position **2** dans le contacteur d'allumage (▷ page 141).
Véhicules équipés de la fonction KEYLESS-GO: appuyez 2 fois sur la touche de démarrage et d'arrêt (▷ page 142).
- ▶ Contrôlez l'indicateur de température du liquide de refroidissement sur le combiné d'instruments.
La température du liquide de refroidissement doit être inférieure à 158 °F (70 °C).
- ▶ Tournez la clé en position **0** (▷ page 141) dans le contacteur d'allumage.
- ▶ Tournez lentement le bouchon **①** d'un demi-tour dans le sens inverse des aiguilles d'une montre et attendez que la pression soit retombée.

- ▶ Continuez de tourner le bouchon **①** dans le sens inverse des aiguilles d'une montre et enlevez-le.

Le niveau du liquide de refroidissement dans le vase d'expansion **②** est correct s'il atteint le repère **③** à froid.

Le niveau du liquide de refroidissement dans le vase d'expansion **②** est correct s'il se situe environ 0,6 in (1,5 cm) au-dessus du repère **③** à chaud.

- ▶ Si nécessaire, faites l'appoint avec un liquide de refroidissement testé et agréé par Mercedes-Benz.
- ▶ Remettez le bouchon **①** en place et tournez-le dans le sens des aiguilles d'une montre jusqu'en butée.

Pour de plus amples informations sur le liquide de refroidissement, voir (▷ page 348).

Appoint de liquide de lave-glace**⚠ ATTENTION**

Certains composants à l'intérieur du compartiment moteur peuvent être très chauds, par exemple le moteur, le radiateur et les pièces du système d'échappement. Il y a risque de blessure en cas de travaux dans le compartiment moteur!

Dans la mesure du possible, laissez le moteur refroidir et ne touchez qu'aux composants mentionnés ci-après.

⚠ ATTENTION

Le concentré pour liquide de lave-glace est facilement inflammable. S'il entre en contact avec des composants brûlants du moteur ou du système d'échappement, il risque de s'enflammer. Il y a risque d'incendie et de blessure.

Veillez à ne pas verser du concentré pour liquide de lave-glace à côté de l'orifice de remplissage.

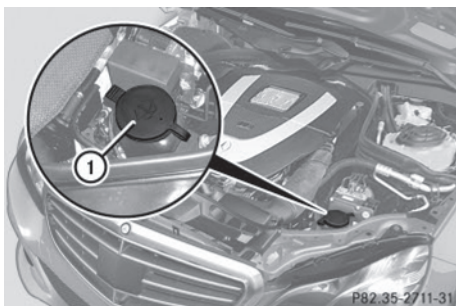

- ▶ **Ouverture :** soulevez le bouchon ① par la languette.
- ▶ Ajoutez le liquide de lave-glace préparé.
- ▶ **Fermeture :** remettez le bouchon ① en place sur l'orifice de remplissage, puis appuyez dessus jusqu'à ce qu'il soit complètement emboîté.

Si le niveau du liquide de lave-glace dans le réservoir descend en dessous du niveau de remplissage minimal recommandé de 1 litre, un message vous invitant à faire l'appoint de liquide de lave-glace apparaît sur le visuel multifonction.

Pour de plus amples informations sur le liquide de lave-glace/produit antigel, voir (▷ page 349).

Maintenance

ASSYST PLUS

Vous trouverez des informations sur l'indicateur d'intervalles de maintenance ASSYST PLUS dans la notice d'utilisation numérique.

Entretien

Remarques générales

♻ Protection de l'environnement

Éliminez les emballages vides et les chiffons de nettoyage dans le respect des règles de protection de l'environnement.

❗ Pour nettoyer votre véhicule, n'utilisez pas

- de chiffons secs, rêches ou rugueux
- de produits abrasifs
- de solvants
- de produits de nettoyage contenant des solvants

Ne frottez pas.

Ne touchez pas les surfaces et les films de protection avec des objets durs tels qu'une bague ou un grattoir à neige. Sinon, vous pourriez rayer ou endommager les surfaces et les films de protection.

❗ N'immobilisez pas le véhicule pour une période prolongée directement après un nettoyage, en particulier si les jantes ont été traitées avec un produit de nettoyage pour jantes. En effet, ce type de produits peut accélérer la corrosion des disques et garnitures de frein. Par conséquent, effectuez un trajet de quelques minutes après un nettoyage. Lors du freinage, les disques et les garnitures de freins chauffent et sèchent. Vous pouvez alors immobiliser le véhicule pour une période prolongée.

L'entretien régulier de votre véhicule est nécessaire pour préserver à long terme sa qualité.

Pour l'entretien, utilisez les produits d'entretien et de nettoyage recommandés et agréés par Mercedes-Benz.

Entretien de l'extérieur du véhicule

Station de lavage

⚠ ATTENTION

Après le passage dans une station de lavage, l'efficacité des freins est réduite. Il y a risque d'accident.

Après un passage dans une station de lavage, freinez avec prudence en tenant compte des conditions de circulation jusqu'à ce que l'efficacité des freins soit rétablie.

❗ Lorsque le DISTRONIC PLUS ou la fonction HOLD sont activés, le véhicule freine automatiquement dans certaines situations. Pour éviter d'endommager le véhicule, désactivez le DISTRONIC PLUS et la fonction HOLD dans les situations suivantes ou similaires :

- en cas de remorquage
- lors du passage dans une station de lavage automatique

❗ Ne passez pas votre véhicule dans une station de lavage Touchless Automatic Car Wash qui utilise des produits de nettoyage spéciaux. Ces produits de nettoyage peuvent endommager la peinture ou les pièces en plastique.

❗ Assurez-vous que

- les vitres latérales et le toit ouvrant sont complètement fermés
- la soufflante de la ventilation/du chauffage est arrêtée (touche OFF enfoncée)
- le commutateur des essuie-glaces se trouve sur **0**

Sinon, le véhicule risque d'être endommagé.

❗ Si vous passez le véhicule dans une station de lavage avec dispositif d'entraînement, assurez-vous que le levier sélecteur de la boîte de vitesses automatique se trouve sur **N** afin de ne pas risquer d'endommager le véhicule.

- Véhicules avec clé :

Ne retirez pas la clé du contacteur d'allumage. N'ouvrez pas la porte du conducteur ni celle du passager lorsque le moteur est arrêté. Sinon, la boîte de vitesses automatique passe automatiquement sur **P** et les roues se bloquent. Pour empêcher que cela ne se produise, mettez auparavant la boîte de vitesses automatique sur **N**.

- Véhicules équipés de la fonction KEYLESS-GO :

N'ouvrez pas la porte du conducteur ni celle du passager lorsque le moteur est arrêté. Sinon, la boîte de vitesses automatique passe automatiquement sur **P** et les roues se bloquent.

❗ Si la clé se trouve dans la zone de détection arrière de la fonction KEYLESS-GO, le coffre/hayon peut s'ouvrir de manière intempestive, notamment dans les situations suivantes :

- lors du passage dans une station de lavage
- lors de l'utilisation d'un nettoyeur haute pression

Assurez-vous que la clé se trouve à au moins 6,5 ft (2 m) du véhicule.

Pour que la boîte de vitesses automatique reste sur **N**, effectuez impérativement les opérations suivantes :

- ▶ Assurez-vous que le véhicule est à l'arrêt et que le contact est coupé.
- ▶ Tournez la clé en position **2** dans le contacteur d'allumage (▷ page 141).
Sur les véhicules équipés de la fonction KEYLESS-GO, vous devez utiliser la clé au lieu de la touche de démarrage et d'arrêt.
- ▶ Appuyez sur la pédale de frein et maintenez-la enfoncée.
- ▶ Mettez la boîte de vitesses automatique sur **N**.
- ▶ Relâchez la pédale de frein.
- ▶ Desserrez le frein de stationnement.
- ▶ Coupez le contact et laissez la clé dans le contacteur d'allumage.

Le véhicule peut passer dès le début dans une station de lavage automatique.

En cas de fort encrassement, prélevez le véhicule avant de le faire passer dans la station de lavage.

Après le passage dans la station de lavage, enlevez la cire déposée sur le pare-brise et les raclettes des balais d'essuie-glace. Ceci permet d'éviter la formation de stries et de

réduire le bruit qui pourrait se produire lors du passage des balais sur les dépôts.

Informations figurant dans la notice d'utilisation numérique

Vous trouverez dans la notice d'utilisation numérique des informations sur les thèmes suivants :

- Lavage manuel
- Nettoyeur haute pression
- Nettoyage de la peinture
- Entretien et traitement de la peinture mate
- Nettoyage des jantes
- Nettoyage des vitres
- Nettoyage des balais d'essuie-glace
- Nettoyage de l'éclairage extérieur
- Nettoyage des clignotants intégrés aux rétroviseurs
- Nettoyage des capteurs
- Nettoyage de la caméra de recul
- Nettoyage de la caméra à 360°
- Nettoyage des sorties d'échappement

Entretien de l'intérieur du véhicule

Vous trouverez dans la notice d'utilisation numérique des informations sur les thèmes suivants :

- Nettoyage du visuel
- Nettoyage des garnitures en plastique
- Nettoyage du volant et du levier de vitesses/levier sélecteur
- Nettoyage des boiseries et des baguettes enjoliveuses
- Nettoyage des housses
- Nettoyage des ceintures de sécurité
- Nettoyage de la garniture de toit et de la moquette

Informations utiles	274
Où trouver...?	274
Crevaision	275
Batterie du véhicule	280
Aide au démarrage du moteur	285
Remorquage et démarrage du moteur par remorquage du véhi- cule	288
Protection de l'équipement électri- que	291

Informations utiles

i Cette notice d'utilisation décrit tous les modèles ainsi que l'ensemble des équipements de série et optionnels qui étaient disponibles pour votre véhicule au moment de la clôture de la rédaction de cette notice d'utilisation. Des divergences sont possibles selon les pays. Notez que votre véhicule n'est pas obligatoirement équipé de toutes les fonctions décrites. Cela vaut également pour les fonctions et systèmes importants pour la sécurité.

i Lisez les informations sur les ateliers qualifiés (▷ page 35).

Où trouver... ?

Outillage de bord

Remarques générales

L'outillage de bord se trouve dans le compartiment de rangement situé sous le plancher du coffre/du compartiment de chargement (▷ page 248). En fonction de l'équipement du véhicule, l'outillage de bord se trouve à gauche ou à droite dans le compartiment de rangement situé sous le plancher du coffre/du compartiment de chargement.

Véhicules équipés du kit anticrevaillon TIREFIT

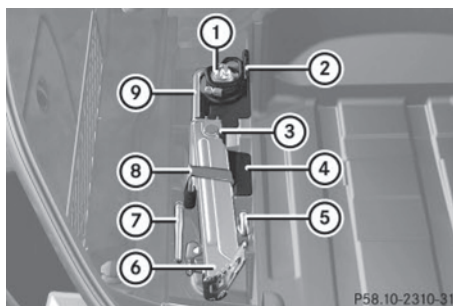

Outillage de bord dans le compartiment de rangement gauche (exemple)

- ① Flacon de produit d'étanchement
- ② Cale pliante
- ③ 1 paire de gants (sous le cric)
- ④ Compresseur de gonflage
- ⑤ Anneau de remorquage
- ⑥ Cric
- ⑦ Goujon de centrage
- ⑧ Plan d'affectation des fusibles
- ⑨ Clé démonte-roue

► Ouvrez le coffre/hayon.

► **Berline** : relevez le plancher du coffre (▷ page 248).

► **Station Wagon** : déposez l'assise de la banquette rabattable (voir la rubrique « Banquette rabattable (compartiment de chargement) » dans la notice d'utilisation numérique).

Véhicules équipés d'une roue de secours normale/roue de secours compacte « Minispare »

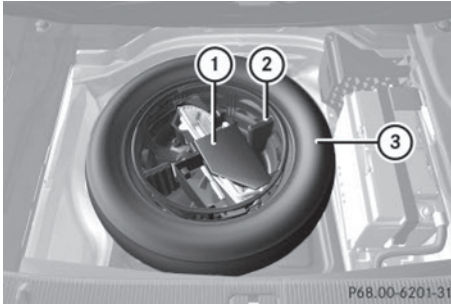

- ① Trousse de l'outillage de bord
- ② Bac de rangement
- ③ Roue de secours normale/roue de secours compacte « Minispare »

▶ Ouvrez le coffre/hayon.

▶ **Berline**: relevez le plancher du coffre (▷ page 248).

▶ **Station Wagon**: déposez l'assise de la banquette rabattable (voir la rubrique « Banquette rabattable (compartiment de chargement) » dans la notice d'utilisation numérique).

L'outillage de bord comprend les éléments suivants :

- Cale pliante
- Plan d'affectation des fusibles
- Cric
- Goujon de centrage
- 1 paire de gants
- Clé démonte-roue
- Anneau de remorquage

Véhicules équipés d'une roue de secours compacte « à pneu pliable »

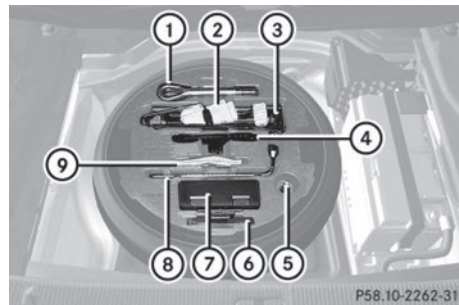

- ① Anneau de remorquage
- ② 1 paire de gants
- ③ Cric
- ④ Cale pliante
- ⑤ Goujon de centrage
- ⑥ Feuille pour emballer la roue défectueuse
- ⑦ Compresseur de gonflage
- ⑧ Clé démonte-roue
- ⑨ Plan d'affectation des fusibles

▶ Ouvrez le coffre.

▶ Relevez le plancher du coffre (▷ page 248).

Crevaision

Préparation du véhicule

Votre véhicule peut être équipé

- de pneus MOExtended (pneus convenant pour le roulage à plat)
Aucune préparation n'est nécessaire dans le cas des véhicules équipés de pneus MOExtended.
- d'un kit anticrevaision TIREFIT
- d'une roue de secours compacte

Pour de plus amples informations sur le changement et le montage des roues, voir (▷ page 321).

- ▶ Arrêtez le véhicule sur un sol stable, plat et non glissant, le plus à l'écart possible de la circulation.
- ▶ Allumez les feux de détresse.
- ▶ Immobilisez le véhicule pour qu'il ne puisse pas se mettre à rouler (▷ page 156).
- ▶ Dans la mesure du possible, placez les roues avant en ligne droite.
- ▶ Véhicules équipés d'une suspension AIR-MATIC : assurez-vous que le niveau « Normal » est sélectionné (▷ page 169).
- ▶ Arrêtez le moteur.
- ▶ **Véhicules sans fonction KEYLESS-GO :** retirez la clé du contacteur d'allumage.
- ▶ **Véhicules équipés de la fonction KEYLESS-GO :** ouvrez la porte du conducteur. L'électronique de bord passe alors en position **0**. Cela correspond à « clé retirée ».
- ▶ **Véhicules équipés de la fonction KEYLESS-GO :** retirez la touche de démarrage et d'arrêt du contacteur d'allumage (▷ page 142).
- ▶ Faites descendre les passagers. Veillez à ce qu'ils descendent du côté opposé à la chaussée.
- ▶ En cas de crevaision, veillez à ce que les passagers se tiennent à l'écart de la circulation, par exemple derrière la glissière de sécurité.
- ▶ Descendez du véhicule. Tenez compte des conditions de circulation.
- ▶ Fermez la porte du conducteur.

Pneus MOExtended (pneus convenant pour le roulage à plat)

Remarques générales

Les pneus MOExtended (convenant pour le roulage à plat) vous permettent de poursuivre votre route même lorsqu'un ou plusieurs pneus sont entièrement dégonflés. Le pneu ne doit cependant pas présenter de dommages nettement visibles.

Les pneus MOExtended sont reconnaissables à l'identification « MOExtended » inscrite sur leur flanc. Vous trouverez cette inscription à côté de la dimension du pneu, de la capacité de charge et de l'indice de vitesse (▷ page 314).

Vous devez utiliser des pneus MOExtended uniquement lorsque l'avertisseur de perte de pression des pneus ou le système de contrôle de la pression des pneus est activé.

Si un message d'alerte de perte de pression apparaît sur le visuel multifonction :

- Tenez compte des remarques relatives aux messages sur le visuel (▷ page 195).
- Contrôlez l'état du pneu.
- Tenez compte des remarques suivantes en cas de poursuite du trajet.

La distance qui peut être parcourue est d'environ 50 miles (80 km) lorsque le véhicule est partiellement chargé et d'environ 18 miles (30 km) lorsque le véhicule est chargé au maximum.

En plus de l'état de charge du véhicule, la distance qui peut être parcourue avec le système de roulage à plat dépend des points suivants :

- Vitesse
- Etat de la route
- Température extérieure

La distance qui peut être parcourue avec le système de roulage à plat peut diminuer en cas de sollicitation élevée du véhicule ou de manœuvres brusques, mais elle peut aussi augmenter si vous adoptez un style de conduite modéré.

La distance maximale qui peut encore être parcourue avec le système de roulage à plat est calculée à partir du moment où un message d'alerte de perte de pression apparaît sur le visuel multifonction.

Vous ne devez pas rouler à plus de 50 mph (80 km/h).

i Lors du remplacement d'un ou de plusieurs pneus, tenez compte des indications suivantes prescrites pour le véhicule :

- Dimensions
- Identification « MOExtended »

Si, en cas de crevaison, il n'est pas possible de monter en post-équipement un pneu MOExtended, un pneu standard peut être utilisé provisoirement. Tenez également compte des dimensions et du modèle (pneus été, pneus hiver).

i Départ usine, les véhicules équipés de pneus MOExtended ne disposent pas du kit anticrevaison TIREFIT. Si vous montez sur votre véhicule des pneus qui ne conviennent pas pour le roulage à plat (des pneus hiver, par exemple), équipez-le en plus d'un kit anticrevaison TIREFIT. Vous pouvez vous procurer un kit anticrevaison TIREFIT dans un atelier qualifié.

Consignes de sécurité importantes

ATTENTION

Pendant un trajet avec le système de roulage à plat, la tenue de route du véhicule se dégrade (par exemple dans les virages, lors d'une forte accélération ou d'un freinage). Il y a risque d'accident.

Ne dépassez pas la vitesse maximale indiquée. Évitez les changements de direction et les manœuvres brusques, ainsi que le franchissement d'obstacles (trottoirs, nids-de-poule, trajets en tout-terrain). Cela vaut en particulier lorsque le véhicule est chargé.

Ne continuez pas à rouler avec le système de roulage à plat si

- vous entendez des bruits sourds
- le véhicule commence à vibrer
- de la fumée se dégage et qu'il émane une odeur de caoutchouc
- l'ESP® intervient en permanence
- des fissures apparaissent sur les flancs des pneus

Après un trajet avec le système de roulage à plat, faites contrôler les jantes par un atelier qualifié. Dans tous les cas, le pneu défectueux doit être remplacé.

Kit anticrevaison TIREFIT

Consignes de sécurité importantes

Le TIREFIT est un kit anticrevaison.

Le kit anticrevaison TIREFIT vous permet d'étancher le pneu, en particulier sa bande de roulement, si les perforations ne sont pas supérieures à 0,16 pouce (4 mm). Vous pouvez utiliser le TIREFIT jusqu'à une température extérieure de -4 °F (-20 °C).

ATTENTION

Dans les cas suivants, le scellant à pneu ne peut pas vous dépanner car il ne peut pas étancher le pneu :

- la taille des coupures ou des perforations du pneu est supérieure à la valeur indiquée ci-dessus
- la jante est endommagée
- vous avez roulé avec le pneu insuffisamment gonflé ou à plat

Il y a risque d'accident.

Ne reprenez pas la route ! Prenez contact avec un atelier qualifié.

ATTENTION

Le scellant à pneu est dangereux pour la santé et provoque des irritations. Elle ne doit pas entrer en contact avec la peau, les yeux ou les vêtements ni être ingéré. N'inhaliez pas les vapeurs de TIREFIT. Conservez le scellant à pneu hors de portée des enfants. Il y a risque de blessure.

Si vous êtes entré en contact avec le scellant à pneu, tenez compte des remarques suivantes :

- En cas de contact avec la peau, rincez immédiatement à l'eau.
- Si le scellant à pneu est entré en contact avec les yeux, rincez immédiatement et soigneusement à l'eau claire.
- En cas d'ingestion de scellant à pneu, rincez immédiatement la bouche avec soin, puis buvez beaucoup d'eau. Ne provoquez pas de vomissements et consultez immédiatement un médecin.
- Changez immédiatement de vêtements s'ils ont été souillés par le scellant à pneu.
- En cas de réaction allergique, consultez immédiatement un médecin.

- !** Ne faites pas fonctionner le compresseur de gonflage pendant plus de 8 minutes en continu. Sinon, il risque de trop chauffer. Vous pouvez le remettre en marche une fois qu'il a refroidi.

Utilisation du kit anticrevaison TIREFIT

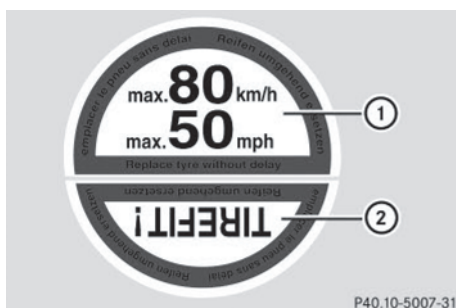

Autocollant TIREFIT en 2 parties

- ▶ Ne retirez pas les corps étrangers (vis ou clous, par exemple) qui ont pénétré dans le pneu.
- ▶ Sortez le flacon de produit d'étanchement, l'autocollant TIREFIT joint et le compresseur de gonflage du compartiment de rangement qui se trouve sous le plancher du

coffre ou du compartiment de chargement (▷ page 274).

- ▶ Apposez la partie ① de l'autocollant TIREFIT dans le champ de vision du conducteur.
- ▶ Apposez la partie ② de l'autocollant TIREFIT à proximité de la valve sur la roue du pneu défectueux.

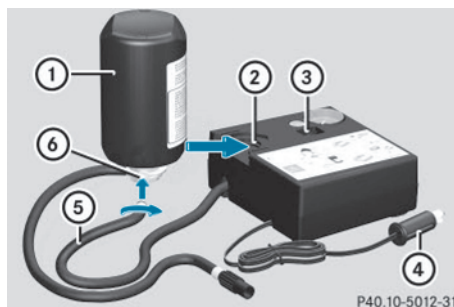

- ▶ Sortez la fiche ④ avec le câble et le flexible ⑤ du boîtier.
- ▶ Vissez le flexible ⑤ sur la bride ⑥ du flacon de produit d'étanchement ①.
- ▶ Emboîtez le flacon de produit d'étanchement ①, tête en bas, dans l'évidement ② du compresseur de gonflage.

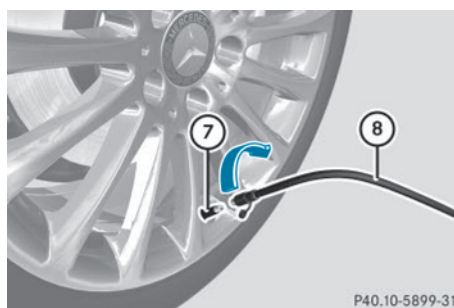

- ▶ Enlevez le capuchon de la valve ⑦ du pneu défectueux.
- ▶ Vissez le flexible de remplissage ⑧ sur la valve ⑦.
- ▶ Branchez la fiche ④ dans une prise 12 V (▷ page 251) de votre véhicule.
- ▶ Tournez la clé en position 1 dans le contacteur d'allumage (▷ page 141).

- ▶ Basculez le contacteur ③ du compresseur de gonflage sur la position I. Le compresseur se met en marche. Le gonflage du pneu commence.

i Le produit d'étanchement est d'abord injecté dans le pneu. La pression peut alors augmenter brièvement jusqu'à 500 kPa (5 bars, 73 psi) environ.

N'arrêtez pas le compresseur de gonflage pendant cette phase.

- ▶ Laissez tourner le compresseur de gonflage pendant 5 minutes. Une pression d'au moins 180 kPa (1,8 bar, 26 psi) doit alors être atteinte.

Si une pression de 180 kPa (1,8 bar, 26 psi) est atteinte au bout de 5 minutes, voir « Obtention de la pression de gonflage » (▷ page 279).

Si une pression de 180 kPa (1,8 bar, 26 psi) n'est pas atteinte au bout de 5 minutes, voir « Non-obtention de la pression de gonflage » (▷ page 279).

i Si du produit d'étanchement s'est échappé, laissez-le sécher. Il forme une pellicule que vous pouvez ensuite retirer. Si du produit d'étanchement a coulé sur vos vêtements, faites-les nettoyer dès que possible avec du perchloréthylène.

Non-obtention de la pression de gonflage

Si une pression de 180 kPa (1,8 bar, 26 psi) n'est pas atteinte au bout de 5 minutes :

- ▶ Arrêtez le compresseur de gonflage.
- ▶ Dévissez le flexible de remplissage de la valve du pneu défectueux.
- ▶ Avancez ou reculez très lentement le véhicule d'environ 30 ft (10 m).
- ▶ Essayez de nouveau de gonfler le pneu. Au bout de 5 minutes maximum, la pression du pneu doit être d'au moins 180 kPa (1,8 bar, 26 psi).

ATTENTION

Si vous n'obtenez pas la pression prescrite après le laps de temps indiqué, c'est que le pneu est trop fortement endommagé. Dans ce cas, le scellant à pneu ne peut pas vous dépanner. Des pneus endommagés et une pression de gonflage trop basse peuvent fortement compromettre le comportement au freinage et le comportement routier. Il y a risque d'accident.

Ne reprenez pas la route. Prenez contact avec un atelier qualifié.

Obtention de la pression de gonflage

ATTENTION

Un pneu étanché à titre temporaire avec le scellant à pneu compromet le comportement routier et ne convient pas pour rouler à une vitesse supérieure. Il y a risque d'accident.

Adaptez votre style de conduite en conséquence et conduisez prudemment. Ne dépassez pas la vitesse maximale indiquée pour un pneu étanché avec le scellant à pneu.

! Du produit d'étanchement peut couler du flexible de remplissage après utilisation. Il peut alors se former des taches.

Par conséquent, rangez le flexible de remplissage dans le sac plastique dans lequel se trouvait le kit anticrevaison TIREFIT.

Protection de l'environnement

Faites éliminer la bouteille de scellant de pneu usagé dans le respect des règles de protection de l'environnement, par exemple par un atelier qualifié.

Si une pression de 180 kPa (1,8 bar, 26 psi) est atteinte au bout de 5 minutes :

- ▶ Arrêtez le compresseur de gonflage.
- ▶ Dévissez le flexible de remplissage de la valve du pneu défectueux.
- ▶ Rangez le flacon de produit d'étanchement et le compresseur de gonflage.
- ▶ **Démarrez immédiatement.**

La vitesse maximale pour un pneu étanché avec le kit anticrevaison est de 50 mph (80 km/h). La partie supérieure de l'auto-collant TIREFIT doit être apposée sur le combiné d'instruments, dans le champ de vision du conducteur.

- ▶ Arrêtez le véhicule au bout de 10 minutes environ et contrôlez la pression du pneu avec le compresseur de gonflage.

La pression du pneu doit être à présent d'au moins 130 kPa (1,3 bar, 19 psi).

ATTENTION

Si vous n'obtenez pas la pression indiquée après ce court trajet, c'est que le pneu est trop fortement endommagé. Dans ce cas, le scellant à pneu ne peut pas vous dépanner. Des pneus endommagés et une pression de gonflage trop basse peuvent fortement compromettre le comportement au freinage et le comportement routier. Il y a risque d'accident.

Ne reprenez pas la route. Prenez contact avec un atelier qualifié.

- i** Si vous vous retrouvez dans le cas cité précédemment, contactez un point de service Mercedes-Benz. Vous pouvez aussi appeler le 1-800-FOR-MERCEdes (aux Etats-Unis) ou le 1-800-387-0100 (au Canada).

- ▶ Si la pression est encore de 130 kPa (1,3 bar, 19 psi) au moins, corrigez-la. Pour connaître les valeurs appropriées, voir la plaque d'information sur les pneus et le chargement située sur le montant B côté conducteur ou le tableau des pressions de gonflage des pneus qui se trouve dans la trappe du réservoir.

- ▶ **Augmentation de la pression:** mettez le compresseur de gonflage en marche.

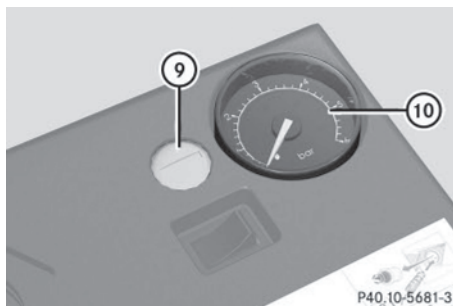

- ▶ **Diminution de la pression:** appuyez sur la touche de dégonflage **9** qui se trouve à côté du manomètre **10**.

- ▶ Lorsque la pression de gonflage est correcte, dévissez le flexible de remplissage de la valve du pneu étanché.
- ▶ Revissez le capuchon sur la valve du pneu étanché.
- ▶ Retirez le flacon de produit d'étanchement du compresseur de gonflage.
Le flexible de remplissage reste fixé sur le flacon de produit d'étanchement.
- ▶ Rangez le flacon de produit d'étanchement et le compresseur de gonflage.
- ▶ Roulez jusqu'à l'atelier qualifié le plus proche et faites remplacer le pneu.
- ▶ Faites remplacer le flacon de produit d'étanchement dès que possible par un atelier qualifié.
- ▶ Faites remplacer le flacon de produit d'étanchement tous les 4 ans par un atelier qualifié.

Batterie du véhicule

Consignes de sécurité importantes

Les interventions sur la batterie, telles que la dépose ou la pose, requièrent l'utilisation d'outils spéciaux et exigent des connaissances spécialisées. Par conséquent, confiez toujours les interventions sur la batterie à un atelier qualifié.

⚠ ATTENTION

Les travaux effectués de façon non conforme sur la batterie peuvent par exemple provoquer un court-circuit. Cela peut entraîner des limitations du fonctionnement de systèmes importants pour la sécurité, tels que le système d'éclairage, l'ABS (système antiblocage de roues) ou l'ESP® (régulation du comportement dynamique). La sécurité de fonctionnement de votre véhicule peut être compromise. Vous risquez de perdre le contrôle du véhicule, par exemple

- lors des freinages
- en cas de mouvements de braquage brusques et/ou de vitesse inadaptée

Il y a risque d'accident.

En cas de court-circuit ou d'incident similaire, prenez immédiatement contact avec un atelier qualifié. Ne poursuivez pas votre route. Confiez toujours les interventions sur la batterie à un atelier qualifié.

Pour de plus amples informations sur l'ABS, voir (▷ page 80), et sur l'ESP®, voir (▷ page 85).

⚠ ATTENTION

L'accumulation d'électricité statique peut provoquer des étincelles et enflammer le mélange gazeux très explosif qui se dégage de la batterie. Il y a risque d'explosion.

Touchez la carrosserie métallique immédiatement avant de toucher la batterie, afin d'éliminer l'électricité statique présente.

Ce mélange gazeux très explosif se forme lorsque vous chargez la batterie ou que vous utilisez l'aide au démarrage.

Veillez toujours à ce que ni vous ni la batterie ne soyez chargés en électricité statique. L'électricité statique est provoquée par exemple

- par le port de vêtements en matière synthétique
- par le frottement des vêtements sur le siège

- lorsque vous déplacez une batterie en la tirant ou en la poussant sur de la moquette ou sur toute autre surface synthétique
- lorsque vous frottez la batterie avec des chiffons

⚠ ATTENTION

Lors du processus de charge, la batterie produit de l'hydrogène. Si vous provoquez un court-circuit ou si des étincelles se forment, l'hydrogène risque de s'enflammer. Il y a risque d'explosion.

- Assurez-vous toujours que, la cosse du pôle positif de la batterie branchée n'entre pas en contact avec les pièces du véhicule.
- Ne posez jamais d'objets métalliques ni d'outils sur la batterie.
- Lors du branchement et du débranchement de la batterie, tenez impérativement compte de l'ordre des opérations indiqué pour les cosses de la batterie.
- Lors de l'aide au démarrage, assurez-vous toujours de raccorder uniquement les cosses de batterie de polarité identique.
- Lors de l'aide au démarrage, tenez impérativement compte de l'ordre des opérations indiqué pour le branchement et le débranchement du câble de dépannage.
- Ne branchez ou ne débranchez pas les cosses de la batterie lorsque le moteur tourne.

⚠ ATTENTION

L'électrolyte est corrosif. Il y a risque de blessure.

Évitez tout contact avec la peau, les yeux ou les vêtements. N'inhalez pas de gaz de batterie. Ne vous penchez pas au-dessus de la batterie. Éloignez les enfants des batteries. Rincez immédiatement l'électrolyte avec de l'eau et consultez immédiatement un médecin.

♻ Protection de l'environnement

Les piles contiennent des substances polluantes. La loi interdit de les éliminer avec les ordures ménagères. Elles



doivent être récupérées séparément et valorisées dans le respect des règles de protection de l'environnement.

Éliminez les piles dans le respect des règles de protection de l'environnement. Déposez les piles usagées dans un atelier qualifié ou dans un point de récupération des piles usagées.

❗ Faites contrôler régulièrement la batterie par un atelier qualifié.

Respectez les échéances de maintenance qui figurent dans le carnet de maintenance ou adressez-vous à un atelier qualifié pour de plus amples informations.

❗ Confiez toujours les interventions sur la batterie à un atelier qualifié. Si, exceptionnellement, vous devez impérativement débrancher vous-même la batterie, respectez les points suivants :

- Arrêtez le moteur et retirez la clé. Sur les véhicules équipés de la fonction KEYLESS-GO, assurez-vous que le contact n'est pas mis. Veillez à ce que tous les voyants qui se trouvent sur le combiné d'instruments soient éteints. Sinon, vous risquez d'endommager des organes électroniques, tels que l'alternateur.
- Débranchez d'abord la cosse du pôle négatif, puis celle du pôle positif. N'intervertissez en aucun cas les cosses. Sinon, l'électronique du véhicule pourrait être endommagée.
- La boîte de vitesses reste bloquée sur la position **P** lorsque la batterie est débranchée. Le véhicule est immobilisé. Vous ne pouvez alors plus déplacer le véhicule.

La batterie et le cache de la cosse du pôle positif doivent toujours être montés correctement lors de l'utilisation.

Pour manipuler la batterie, suivez les signes de sécurité et prenez les mesures de protection qui s'imposent.



Risque d'explosion



Il est interdit de fumer ou d'approcher un feu ou une flamme nue au cours de la manipulation de la batterie. Évitez la formation d'étincelles.



L'électrolyte est corrosif. Évitez tout contact avec la peau, les yeux ou les vêtements.

Portez des vêtements de protection appropriés, en particulier des gants, un tablier et une protection faciale.

Rincez immédiatement les projections d'électrolyte à l'eau claire. Si nécessaire, consultez un médecin.

Portez des lunettes de protection.



Eloignez les enfants.



Suivez les instructions d'utilisation.

Véhicules hybrides : lisez impérativement la notice d'utilisation complémentaire « HYBRID » qui fait partie intégrante de la documentation du véhicule. Sinon, vous risquez de ne pas être averti des dangers liés, par exemple, au système haute tension.

Pour des raisons de sécurité, nous vous recommandons d'utiliser uniquement les batteries testées et agréées par Mercedes-Benz pour votre véhicule. Ces batteries garantissent une meilleure étanchéité afin que les occupants ne soient pas brûlés par l'acide au cas où elles seraient endommagées lors d'un accident.

La batterie du véhicule doit toujours être suffisamment chargée pour que sa durée de vie soit aussi longue que prévue.

Comme d'autres batteries, la batterie du véhicule peut se décharger avec le temps lorsque vous n'utilisez pas le véhicule. Dans ce cas, faites débrancher la batterie par un atelier qualifié. Vous pouvez également la brancher à un chargeur recommandé par Mercedes-Benz afin de maintenir son niveau de charge. Pour de plus amples informations, adressez-vous à un atelier qualifié.

Si vous utilisez le véhicule le plus souvent pour des trajets courts ou si vous l'immobilisez pendant une longue période, faites contrôler l'état de charge de la batterie plus fréquemment. Si vous souhaitez immobiliser votre véhicule pendant une période prolongée, faites-vous conseiller par un atelier qualifié.

- i** Retirez la clé lorsque vous arrêtez le véhicule et n'avez besoin d'aucun consommateur électrique. Le véhicule ne consomme alors qu'une très faible quantité d'énergie et vous ménager la batterie.
- i** Après une coupure de courant (suite à la décharge de la batterie, par exemple), effectuez les opérations suivantes :
 - Réglage de l'heure. Vous trouverez des informations sur le réglage de l'heure dans la notice d'utilisation numérique. Sur les véhicules équipés de COMAND Online et du système de navigation, l'heure est réglée automatiquement.
 - Réinitialisation de la fonction de rabattement et de déploiement automatiques des rétroviseurs extérieurs par un déploiement unique (▷ page 122)

Charge de la batterie

ATTENTION

Un mélange gazeux explosif peut s'échapper de la batterie pendant la charge ou lors de l'aide au démarrage. Il y a risque d'explosion. Évitez impérativement d'approcher un feu ou une flamme nue, de provoquer des étincelles ou de fumer. Assurez-vous que l'aération soit suffisante pendant la charge ou lors de l'aide au démarrage. Ne vous penchez pas au-dessus de la batterie.

ATTENTION

L'électrolyte est corrosif. Il y a risque de blessure.

Évitez tout contact avec la peau, les yeux ou les vêtements. N'inhalez pas de gaz de batterie. Ne vous penchez pas au-dessus de la batterie. Éloignez les enfants des batteries. Rincez immédiatement l'électrolyte avec de l'eau et consultez immédiatement un médecin.

ATTENTION

Une batterie déchargée peut déjà geler dès que la température est voisine du point de congélation. Si vous utilisez l'aide au démarrage ou si vous chargez la batterie, des gaz peuvent s'échapper de la batterie. Il y a risque d'explosion.

Laissez toujours une batterie gelée dégeler avant de la charger ou d'utiliser l'aide au démarrage.

! Utilisez toujours un chargeur équipé d'un limiteur de la tension de charge à 14,8 V maximum.

! Chargez la batterie uniquement par le point de survoltage.

Le point d'aide au démarrage se trouve dans le compartiment moteur (▷ page 285).

- ▶ Ouvrez le capot.
- ▶ Raccordez le chargeur à la borne positive et au point de masse dans le même ordre

que l'autre batterie lors de l'aide au démarrage du moteur (▷ page 285).

Lorsque la température extérieure est basse et que les voyants de contrôle et d'alerte qui se trouvent sur le combiné d'instruments ne s'allument pas, la batterie déchargée est très probablement gelée. Dans ce cas, ne chargez pas la batterie et n'utilisez pas l'aide au démarrage. La durée de vie d'une batterie dégelée peut être réduite. Le démarrage peut en être affecté, en particulier lorsque la température est basse. Faites contrôler la batterie dégelée par un atelier qualifié.

Ne chargez en aucun cas la batterie lorsqu'elle est montée dans le véhicule, à moins que vous n'utilisiez le chargeur testé et agréé par Mercedes-Benz. Un chargeur spécialement adapté aux véhicules Mercedes-Benz, testé et agréé par Mercedes-Benz, est disponible en accessoire. Ce chargeur permet de charger la batterie lorsqu'elle est montée. Pour en savoir plus sur ce produit et sur sa disponibilité, adressez-vous à un point de service Mercedes-Benz. Avant de charger la batterie, nous vous recommandons de lire la notice d'utilisation du chargeur.

Aide au démarrage du moteur

Pour l'aide au démarrage, utilisez uniquement le point d'aide au démarrage qui se trouve dans le compartiment moteur et qui comprend la borne positive et le point de masse.

ATTENTION

L'électrolyte est corrosif. Il y a risque de blessure.

Évitez tout contact avec la peau, les yeux ou les vêtements. N'inhalez pas de gaz de batterie. Ne vous penchez pas au-dessus de la batterie. Éloignez les enfants des batteries. Rincez immédiatement l'électrolyte avec de l'eau et consultez immédiatement un médecin.

ATTENTION

Un mélange gazeux explosif peut s'échapper de la batterie pendant la charge ou lors de l'aide au démarrage. Il y a risque d'explosion.

Évitez impérativement d'approcher un feu ou une flamme nue, de provoquer des étincelles ou de fumer. Assurez-vous que l'aération soit suffisante pendant la charge ou lors de l'aide au démarrage. Ne vous penchez pas au-dessus de la batterie.

ATTENTION

Lors du processus de charge, la batterie produit de l'hydrogène. Si vous provoquez un court-circuit ou si des étincelles se forment, l'hydrogène risque de s'enflammer. Il y a risque d'explosion.

- Assurez-vous toujours que, la cosse du pôle positif de la batterie branchée n'entre pas en contact avec les pièces du véhicule.
- Ne posez jamais d'objets métalliques ni d'outils sur la batterie.
- Lors du branchement et du débranchement de la batterie, tenez impérativement compte de l'ordre des opérations indiqué pour les cosses de la batterie.
- Lors de l'aide au démarrage, assurez-vous toujours de raccorder uniquement les cosses de batterie de polarité identique.
- Lors de l'aide au démarrage, tenez impérativement compte de l'ordre des opérations indiqué pour le branchement et le débranchement du câble de dépannage.
- Ne branchez ou ne débranchez pas les cosses de la batterie lorsque le moteur tourne.

ATTENTION

Une batterie déchargée peut déjà geler dès que la température est voisine du point de congélation. Si vous utilisez l'aide au démarrage ou si vous chargez la batterie, des gaz peuvent s'échapper de la batterie. Il y a risque d'explosion.

Laissez toujours une batterie gelée dégeler avant de la charger ou d'utiliser l'aide au démarrage.

! **Véhicules équipés d'un moteur à essence :** évitez les tentatives de démarrage répétées ou prolongées. Sinon, le carburant non brûlé risque d'endommager le catalyseur.

Véhicules hybrides : lisez impérativement la notice d'utilisation complémentaire « HYBRID » qui fait partie intégrante de la documentation du véhicule. Sinon, vous risquez de ne pas être averti des dangers liés, par exemple, au système haute tension.

Ne démarrez pas le véhicule avec un chargeur rapide. Lorsque la batterie est déchargée, le moteur peut être démarré à l'aide de la batterie d'un autre véhicule (ou d'une autre batterie) et de câbles de dépannage. Tenez compte pour cela des remarques suivantes :

- La batterie n'est pas accessible dans tous les véhicules. Si la batterie de l'autre véhicule n'est pas accessible, le moteur peut être démarré à l'aide d'une autre batterie ou d'un dispositif d'aide au démarrage.
- **Véhicules équipés d'un moteur à essence :** utilisez l'aide au démarrage uniquement lorsque le moteur et le système d'échappement sont froids.
- Ne démarrez pas le moteur lorsque la batterie est gelée. Laissez-la d'abord dégeler.
- Utilisez l'aide au démarrage uniquement si la batterie de dépannage a une tension nominale de 12 V.
- Utilisez uniquement des câbles de dépannage de section suffisante et munis de pinces isolées.
- Si la batterie est entièrement déchargée, laissez la batterie de dépannage branchée pendant quelques minutes avant d'effectuer une tentative de démarrage. Cela permet de charger un peu la batterie vide.
- Veillez à ce que les véhicules ne se touchent pas.

Assurez-vous que

- les câbles de dépannage ne sont pas endommagés
 - les parties non isolées des pinces n'entrent pas en contact avec d'autres pièces métalliques tant que les câbles de dépannage sont branchés sur la batterie
 - les câbles de dépannage ne puissent pas entrer en contact avec des pièces pouvant se mettre en mouvement lorsque le moteur tourne (poulie de la courroie trapézoïdale ou ventilateur, par exemple)
- ▶ Appuyez énergiquement sur la pédale du frein de stationnement.
 - ▶ Mettez la boîte de vitesses sur **P**.
 - ▶ Arrêtez tous les consommateurs électriques (chauffage de la lunette arrière ou éclairage, etc.).
 - ▶ Ouvrez le capot.

Le numéro ⑥ indique la batterie chargée de l'autre véhicule ou un dispositif d'aide au démarrage.

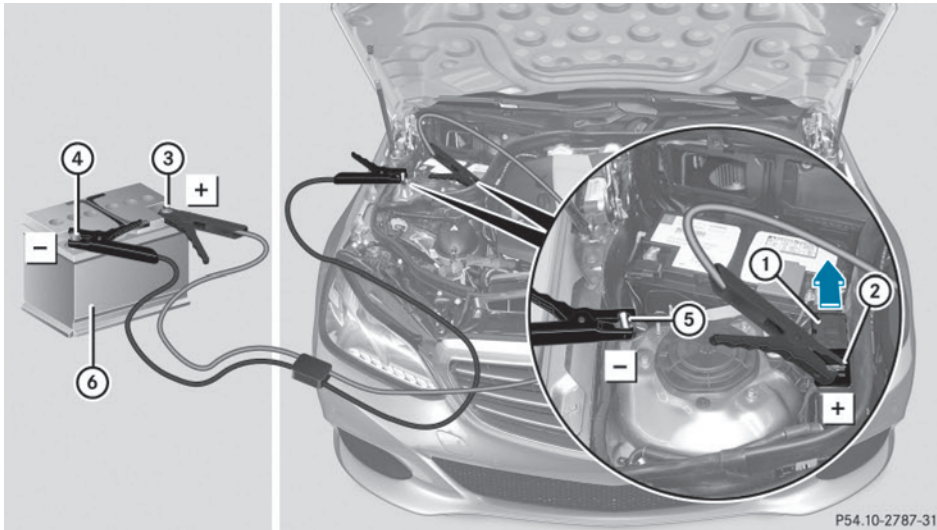

- ▶ Poussez le cache ① qui se trouve sur la borne positive ② dans le sens de la flèche.
- ▶ Reliez la borne positive ② de votre véhicule au pôle positif ③ de l'autre batterie ⑥ avec le câble de dépannage. Commencez par la borne positive ② de votre véhicule.
- ▶ Laissez tourner le moteur du véhicule de dépannage au ralenti.
- ▶ Reliez le pôle négatif ④ de l'autre batterie ⑥ au point de masse ⑤ de votre véhicule avec le câble de dépannage. Commencez par l'autre batterie ⑥.
- ▶ Démarrez le moteur.
- ▶ Laissez tourner les moteurs pendant quelques minutes avant de débrancher le câble de dépannage.
- ▶ Débranchez d'abord le câble de dépannage qui relie le point de masse ⑤ et le pôle négatif ④, puis celui qui relie la borne positive ② et le pôle positif ③. Commencez dans les 2 cas par les contacts de votre véhicule.
- ▶ Fermez le cache ① de la borne positive ② après le retrait du câble de dépannage.
- ▶ Faites contrôler la batterie par un atelier qualifié.

- ❗ L'aide au démarrage du moteur n'est pas un état de fonctionnement normal.
- ❗ Vous pouvez vous procurer ces câbles de dépannage et obtenir des informations complémentaires sur l'aide au démarrage du moteur dans tous les ateliers qualifiés.

Remorquage et démarrage du moteur par remorquage du véhicule

Consignes de sécurité importantes

ATTENTION

Certaines fonctions importantes pour la sécurité ne sont pas disponibles ou ne le sont que de manière limitée si

- le moteur ne tourne pas
- le système de freinage ou la direction assistée sont en panne
- l'alimentation électrique ou le réseau de bord sont en panne

Lorsque votre véhicule est remorqué, vous devez fournir un effort beaucoup plus important pour diriger et freiner le véhicule. Il y a risque d'accident.

Dans de tels cas, utilisez une barre de remorquage. Avant de remorquer le véhicule, assurez-vous que la direction n'est pas bloquée.

ATTENTION

Si vous remorquez un véhicule dont le poids est supérieur au poids total autorisé de votre véhicule,

- l'anneau de remorquage peut se rompre
- l'attelage peut tanguer et se renverser

Il y a risque d'accident.

Avant de remorquer un autre véhicule, vérifiez que son poids n'est pas supérieur au poids total autorisé de votre véhicule.

-  Vous trouverez des indications relatives au poids total autorisé sur la plaque constructeur de votre véhicule (▷ page 344).

 Lorsque le DISTRONIC PLUS ou la fonction HOLD sont activés, le véhicule freine automatiquement dans certaines situations. Pour éviter d'endommager le véhicule, désactivez le DISTRONIC PLUS et la fonction HOLD dans les situations suivantes ou similaires :

- en cas de remorquage
- lors du passage dans une station de lavage automatique

 Fixez le câble ou la barre de remorquage uniquement aux anneaux de remorquage. Sinon, le véhicule pourrait être endommagé.

 N'utilisez pas l'anneau de remorquage pour dégager le véhicule. Cela peut endommager le véhicule. En cas de doute, faites dégager le véhicule à l'aide d'une grue.

 Lors du remorquage, roulez lentement et sans à-coups. Une force de traction trop élevée peut endommager les véhicules.

 N'utilisez pas de dispositif de remorquage doté d'élingues de lavage pour remorquer le véhicule. Sinon, le véhicule pourrait être endommagé.

 Pour le remorquage de véhicules équipés de la fonction KEYLESS-GO, utilisez la clé au lieu de la touche de démarrage et d'arrêt. Sinon, il se peut que la boîte de vitesses automatique passe sur **P** si vous ouvrez la porte du conducteur ou celle du passager, ce qui peut entraîner des dommages au niveau de la boîte de vitesses.

 Vous ne devez pas remorquer le véhicule sur plus de 50 km (30 milles). Ne roulez pas à plus de 50 km/h (30 mi/h) lors du remorquage.

Si le véhicule doit être remorqué sur plus de 50 km (30 milles), il est nécessaire de soulever complètement le véhicule et de le faire transporter.

! Avant de remorquer un autre véhicule, vérifiez que son poids n'est pas supérieur au poids total autorisé de votre véhicule.

Véhicules hybrides: lisez impérativement la notice d'utilisation complémentaire « HYBRID » qui fait partie intégrante de la documentation du véhicule. Sinon, vous risquez de ne pas être averti des dangers liés, par exemple, au système haute tension.

Il est préférable de faire transporter votre véhicule plutôt que de le remorquer.

Si la boîte de vitesses est endommagée, faites transporter le véhicule sur un camion-plateau ou sur une remorque.

La boîte de vitesses automatique doit être sur **N** lors du remorquage.

La batterie doit être branchée et chargée. Sinon, vous ne pouvez pas

- tourner la clé en position **2** dans le contacteur d'allumage
- mettre la boîte de vitesses automatique sur **N**

i Avant de remorquer le véhicule, désactivez le verrouillage automatique (> page 101). Sinon, le véhicule pourrait se verrouiller de manière intempestive pendant qu'il est poussé ou remorqué.

Pose et dépose de l'anneau de remorquage

Pose de l'anneau de remorquage

! ATTENTION

La sortie d'échappement peut être très chaude. Vous risquez de vous brûler lors du retrait du cache arrière.

Ne touchez pas la sortie d'échappement. Soyez extrêmement prudent lors du retrait du cache arrière.

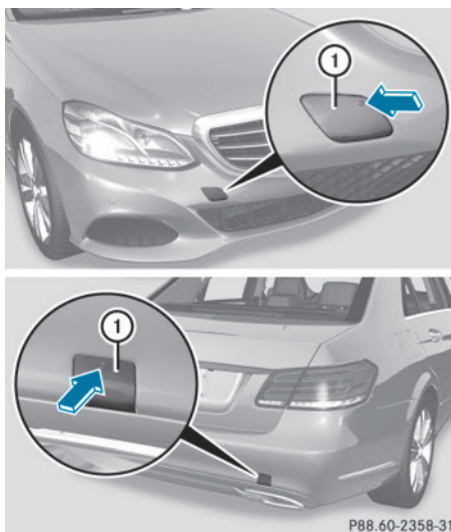

Caches des anneaux de remorquage (exemple : berline)

Les logements des anneaux de remorquage amovibles se trouvent dans les pare-chocs. Ils sont situés à l'avant et à l'arrière, sous les caches.

- ▶ Prenez l'anneau de remorquage dans l'ou-tillage de bord (> page 274).
- ▶ Appuyez sur le cache ①, au niveau du repère, dans le sens de la flèche.
- ▶ Ecartez le cache ① de l'orifice.
- ▶ Vissez l'anneau de remorquage jusqu'en butée en le tournant dans le sens des aiguilles d'une montre et serrez-le à fond.

Dépose de l'anneau de remorquage

- ▶ Desserrez l'anneau de remorquage et dévissez-le.
- ▶ Mettez le cache ① en place sur le pare-chocs et appuyez dessus jusqu'à ce qu'il soit verrouillé.
- ▶ Rangez l'anneau de remorquage dans l'ou-tillage de bord.

Remorquage du véhicule avec l'essieu arrière soulevé

❗ Si vous faites remorquer le véhicule avec l'essieu arrière soulevé, vous devez couper le contact. Sinon, une intervention de l'ESP® pourrait endommager le système de freinage.

Possible uniquement sur les véhicules sans transmission intégrale 4MATIC.

- ▶ Allumez les feux de détresse (voir la notice d'utilisation numérique).
- ▶ Tournez la clé en position **0** dans le contacteur d'allumage, puis retirez-la.
- ▶ Lorsque vous quittez le véhicule, prenez la clé ou la clé KEYLESS-GO avec vous.

Pour remorquer votre véhicule avec l'essieu arrière soulevé, respectez les consignes de sécurité importantes (▷ page 288).

Remorquage du véhicule avec les 2 essieux au sol

Pour faire remorquer votre véhicule, respectez les consignes de sécurité importantes (▷ page 288).

La boîte de vitesses automatique passe automatiquement sur **P** si vous ouvrez la porte du conducteur ou celle du passager ou si vous retirez la clé du contacteur d'allumage. Pour que la boîte de vitesses automatique reste sur **N** lors du remorquage, effectuez impérativement les opérations suivantes :

- ▶ Assurez-vous que le véhicule est à l'arrêt et que la clé se trouve en position **0** dans le contacteur d'allumage.
- ▶ Tournez la clé en position **2** dans le contacteur d'allumage.
Sur les véhicules équipés de la fonction KEYLESS-GO, vous devez utiliser la clé au lieu de la touche de démarrage et d'arrêt (▷ page 142).
- ▶ Appuyez sur la pédale de frein et maintenez-la enfoncée.

- ▶ Mettez la boîte de vitesses automatique sur **N**.
- ▶ Relâchez la pédale de frein.
- ▶ Desserrez le frein de stationnement.
- ▶ Allumez les feux de détresse (voir la notice d'utilisation numérique).
- ▶ Laissez la clé en position **2** dans le contacteur d'allumage.
- ❗ Lorsque vous remorquez un véhicule et que les feux de détresse sont allumés, utilisez le commodo comme d'habitude pour indiquer les changements de direction. Dans ce cas, seuls les clignotants indiquant la direction souhaitée clignotent. Après que le commodo a été ramené dans sa position initiale, les feux de détresse recommencent à clignoter.

Transport du véhicule

❗ Vous ne devez arrimer le véhicule que par les roues, jamais par des éléments du véhicule (composants des essieux ou de la direction, par exemple). Sinon, vous pourriez endommager le véhicule.

Utilisez l'anneau de remorquage lorsque vous transportez le véhicule sur un camion-plateau ou une remorque.

- ▶ Tournez la clé en position **2** dans le contacteur d'allumage.
- ▶ Mettez la boîte de vitesses automatique sur **N**.

Dès que vous faites transporter le véhicule :

- ▶ Immobilisez le véhicule en serrant le frein de stationnement pour l'empêcher de se mettre à rouler.
- ▶ Mettez la boîte de vitesses automatique sur **P**.
- ▶ Tournez la clé en position **0** dans le contacteur d'allumage, puis retirez-la.
- ▶ Arrimez le véhicule.

Remarques relatives aux véhicules équipés de la transmission intégrale 4MATIC

❗ Les véhicules équipés de la transmission intégrale 4MATIC ne doivent pas être remorqués avec l'essieu avant ou l'essieu arrière soulevé car cela entraîne des dommages au niveau de la boîte de vitesses.

Si la boîte de vitesses ou l'un des essieux sont endommagés, faites transporter le véhicule sur un camion-plateau ou sur une remorque.

En cas de défaut du système électrique

Si la batterie est défectueuse, la boîte de vitesses automatique est bloquée sur **P**. Pour pouvoir mettre la boîte de vitesses automatique sur **N**, vous devez alimenter le réseau de bord avec une batterie externe, comme dans le cas de l'aide au démarrage (> page 285).

Faites transporter le véhicule sur une remorque ou un camion-plateau.

Démarrage du moteur par remorquage du véhicule (démarrage de secours du moteur)

❗ Les véhicules équipés d'une boîte de vitesses automatique ne doivent pas être démarrés par remorquage. Sinon, la boîte de vitesses pourrait être endommagée.

i Pour de plus amples informations sur l'aide au démarrage du moteur, voir (> page 285).

Protection de l'équipement électrique

Consignes de sécurité importantes

⚠ ATTENTION

Si vous intervenez au niveau d'un fusible défectueux, le pontez ou le remplacez par un fusible dont le calibre est supérieur, les câbles électriques peuvent subir une surcharge. Un incendie peut alors se déclarer. Il y a risque d'accident et de blessure.

Remplacez toujours les fusibles défectueux par des fusibles neufs spécifiques de même calibre.

❗ Utilisez uniquement des fusibles agréés pour Mercedes-Benz et du calibre prescrit pour le système concerné. Sinon, les composants ou les systèmes peuvent être endommagés.

Les fusibles du véhicule servent à interrompre l'alimentation des circuits électriques défectueux. Lorsqu'un fusible fond, les consommateurs branchés en aval de celui-ci ne fonctionnent plus.

Les fusibles qui ont fondu doivent être remplacés par des fusibles équivalents (même couleur et même calibre). Reportez-vous au plan d'affectation des fusibles pour connaître leur calibre.

Si le fusible neuf fond également, faites rechercher et éliminer la cause du problème par un atelier qualifié.

Avant le remplacement des fusibles

Respectez les consignes de sécurité importantes (> page 291)

- ▶ Immobilisez le véhicule pour qu'il ne puisse pas se mettre à rouler (> page 156).
- ▶ Arrêtez tous les consommateurs électriques.
- ▶ Ramenez la clé en position **0** dans le contacteur d'allumage, puis retirez-la (> page 141).

ou

- ▶ Sur les véhicules équipés de la fonction KEYLESS-GO, assurez-vous que le contact n'est pas mis (> page 142).

Tous les voyants qui se trouvent sur le combiné d'instruments doivent être éteints.

Les fusibles sont répartis dans différentes boîtes à fusibles :

- Boîte à fusibles à gauche dans le compartiment moteur, vu dans le sens de la marche
- Boîte à fusibles à droite dans le coffre/compartment de chargement, vu dans le sens de la marche

Le plan d'affectation des fusibles se trouve avec l'outillage de bord dans le compartiment de rangement situé sous le plancher du coffre/compartment de chargement (▷ page 274).

Boîte à fusibles dans le compartiment moteur

Respectez les consignes de sécurité importantes (▷ page 291)

ATTENTION

Si les essuie-glaces se mettent en marche alors que le capot est ouvert, vous risquez d'être coincé par la tringlerie des essuie-glaces. Il y a risque de blessure.

Arrêtez toujours les essuie-glaces et coupez le contact avant d'ouvrir le capot.

! Veillez à ce que l'humidité ne pénètre pas dans la boîte à fusibles lorsque le cache est ouvert.

! Veillez à ce que le cache soit bien positionné sur la boîte à fusibles lorsque vous le fermez. Sinon, l'infiltration d'humidité ou la saleté pourraient compromettre le fonctionnement des fusibles.

- ▶ Assurez-vous que les essuie-glaces sont arrêtés.
- ▶ Ouvrez le capot.

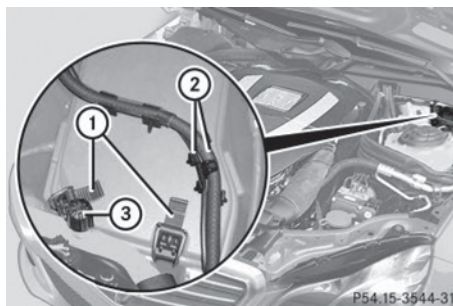

▶ Le cas échéant, éliminez les traces d'humidité sur la boîte à fusibles avec un chiffon sec.

▶ **Ouverture :** sortez les câbles ② des guides.

▶ Laissez pendre les câbles ② sur le côté. Pour cela, faites passer les câbles derrière le raccord ③.

▶ Ouvrez les agrafes de retenue ①.

▶ Retirez le cache de la boîte à fusibles par l'avant.

▶ **Fermeture :** contrôlez que le joint en caoutchouc est positionné correctement sur le cache.

▶ Introduisez le cache dans la fixation, à l'arrière de la boîte à fusibles.

▶ Abaissez le cache et fermez les agrafes de retenue ①.

▶ Fixez les câbles ② dans les guides.

▶ Fermez le capot.

Boîte à fusibles dans le coffre

Respectez les consignes de sécurité importantes (▷ page 291)

! Veillez à ce que l'humidité ne pénètre pas dans la boîte à fusibles lorsque le cache est ouvert.

! Veillez à ce que le cache soit bien positionné sur la boîte à fusibles lorsque vous le fermez. Sinon, l'infiltration d'humidité ou la saleté pourraient compromettre le fonctionnement des fusibles.

- ▶ Ouvrez le coffre.

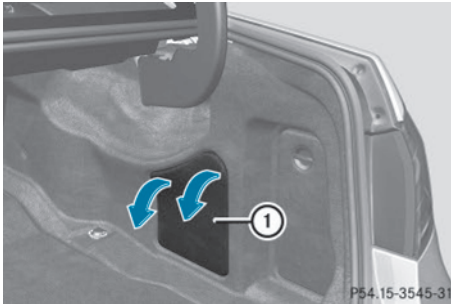

- ▶ **Ouverture :** déboîtez le haut du cache ① en faisant levier de chaque côté avec un objet plat.
- ▶ Basculez le cache ① vers le bas (flèches).

Boîte à fusibles dans le compartiment de chargement

- ⚠ Veillez à ce que l'humidité ne pénètre pas dans la boîte à fusibles lorsque le cache est ouvert.
- ⚠ Veillez à ce que le cache soit bien positionné sur la boîte à fusibles lorsque vous le fermez. Sinon, l'infiltration d'humidité ou la saleté pourraient compromettre le fonctionnement des fusibles.
- ▶ Ouvrez le hayon.

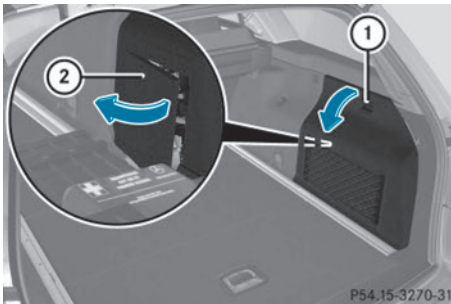

- ▶ **Ouverture :** tirez la poignée ① du cache.
- ▶ Abaissez le cache.
- ▶ Basculez la garniture ② vers l'avant.

Informations utiles	296
Consignes de sécurité importantes	296
Pour une bonne utilisation	296
Utilisation en hiver	299
Pression des pneus	299
Chargement du véhicule	308
Informations utiles sur les jantes et les pneus	312
Changement de roue	321
Combinaisons de jantes et de pneus	327
Roue de secours compacte	338

Informations utiles

- i** Cette notice d'utilisation décrit tous les modèles ainsi que l'ensemble des équipements de série et optionnels qui étaient disponibles pour votre véhicule au moment de la clôture de la rédaction de cette notice d'utilisation. Des divergences sont possibles selon les pays. Notez que votre véhicule n'est pas obligatoirement équipé de toutes les fonctions décrites. Cela vaut également pour les fonctions et systèmes importants pour la sécurité.
- i** Lisez les informations sur les ateliers qualifiés (▷ page 35).

Consignes de sécurité importantes

ATTENTION

Si vous montez des jantes et des pneus de dimensions incorrectes, les freins de roue ou les composants de la suspension des roues risquent d'être endommagés. Il y a risque d'accident.

Les jantes et les pneus doivent toujours être remplacés par des jantes et des pneus correspondant aux spécifications des pneus d'origine.

Pour les jantes, tenez alors compte des éléments suivants :

- Désignation
- Type

Pour les pneus, tenez alors compte des éléments suivants :

- Désignation
- Fabricant
- Type

ATTENTION

Un pneu dégonflé compromet fortement le comportement routier, la manœuvrabilité et la capacité de freinage du véhicule. Il y a risque d'accident.

Pneus ne convenant pas pour le roulage à plat :

- Ne roulez jamais avec un pneu dégonflé.
- Remplacez immédiatement le pneu dégonflé par votre roue de secours d'urgence ou votre roue de secours normale ou prenez contact avec un atelier qualifié.

Pneus convenant pour le roulage à plat :

- Tenez compte des remarques et avertissements relatifs aux pneus MOExtended (pneus convenant pour le roulage à plat).

L'utilisation d'accessoires non agréés par Mercedes-Benz pour votre véhicule ou une utilisation incorrecte peuvent compromettre la sécurité de fonctionnement de votre véhicule.

Avant tout achat et utilisation d'accessoires non agréés, renseignez-vous auprès d'un atelier qualifié sur les points suivants :

- Adéquation
- Dispositions légales
- Recommandations d'usine

Vous trouverez des informations sur les dimensions et les types de jantes et de pneus adaptés à votre véhicule sous « Combinaisons de jantes et de pneus » (▷ page 327).

Vous trouverez des informations sur les pressions de gonflage pour les pneus de votre véhicule

- sur la plaque d'information sur les pneus et le chargement située sur le montant B
- dans le tableau des pressions de gonflage situé dans la trappe du réservoir
- dans le chapitre « Pression des pneus »

Pour une bonne utilisation

Informations sur la conduite

Si le véhicule est lourdement chargé, contrôlez la pression des pneus et corrigez-la si nécessaire.

Pendant la marche, prêtez attention aux vibrations, aux bruits et à un comportement anormal du véhicule, par exemple lorsque ce dernier tire d'un côté. Cela peut signifier que les jantes ou les pneus sont endommagés. En cas de doute concernant l'état d'un pneu, réduisez la vitesse du véhicule. Arrêtez-vous dès que possible et contrôlez l'état des jantes et des pneus. Des dommages cachés au niveau des pneus peuvent également être à l'origine de ce comportement routier anormal. Si aucun dommage n'est visible, faites contrôler les jantes et les pneus par un atelier qualifié.

Évitez tout pincement des pneus lorsque vous garez le véhicule. Lorsque vous ne pouvez pas éviter les bordures de trottoirs, les ralentisseurs ou autres bords, franchissez ces obstacles à vitesse réduite et selon un angle obtus. Sinon, vous risquez d'endommager les pneus et notamment leurs flancs.

Contrôle régulier des jantes et des pneus

ATTENTION

Des pneus endommagés peuvent entraîner des pertes de pression. Vous risqueriez alors de perdre le contrôle du véhicule. Il y a risque d'accident.

Contrôlez régulièrement l'état des pneus et remplacez immédiatement les pneus endommagés.

Contrôlez régulièrement l'état des pneus et des jantes, au moins 1 fois par mois ou après un trajet en tout-terrain ou sur des routes en mauvais état. Des roues endommagées peuvent entraîner des pertes de pression au niveau des pneus. Vérifiez que les pneus ne présentent pas d'endommagements, tels que

- des coupures
- des fissures
- des hernies

- des déformations
- des fissures ou une corrosion importante au niveau des jantes

Contrôlez régulièrement sur tous les pneus la profondeur des sculptures ainsi que l'état de la bande de roulement sur toute la largeur du pneu (▷ page 297). Braquez si nécessaire les roues avant pour pouvoir contrôler plus facilement le côté intérieur.

Toutes les roues doivent disposer d'un capuchon de valve afin de protéger la valve contre l'encrassement et l'humidité. Montez sur les valves de pneu uniquement les capuchons de valve fournis de série ou autres capuchons agréés spécialement par Mercedes-Benz pour votre véhicule. Ne montez aucun autre capuchon de valve ou système (systèmes de contrôle de la pression des pneus, par exemple).

Contrôlez la pression de chacun des pneus à intervalles réguliers ainsi qu'avant les longs trajets. Corrigez la pression des pneus si nécessaire (▷ page 299).

Tenez compte des remarques relatives à la roue de secours compacte (▷ page 338).

La durée de vie d'un pneu dépend entre autres des facteurs suivants :

- Style de conduite
- Pression des pneus
- Distance parcourue

Consignes de sécurité importantes relatives aux sculptures des pneus

ATTENTION

Si la profondeur de la semelle du pneu est insuffisante, l'adhérence des pneus diminue. L'eau ne peut plus être évacuée. Cela entraîne un risque accru d'aquaplanage sur chaussée mouillée, en particulier si vous roulez à une vitesse inadaptée. Il y a risque d'accident.

Si la pression des pneus est trop élevée ou trop basse, il peut arriver que la bande de roulement des pneus ne s'use pas uniformément. Par conséquent, contrôlez réguliè-

ment sur tous les pneus la profondeur de la semelle et l'état de la bande de roulement sur toute la largeur du pneu.

Profondeur minimale de la semelle :

- Pneus été : 3 mm ($\frac{1}{8}$ po)
- Pneus M+S : 4 mm ($\frac{1}{4}$ po)

Pour des raisons de sécurité, faites remplacer les pneus avant que la profondeur minimale prescrite pour la semelle ne soit atteinte.

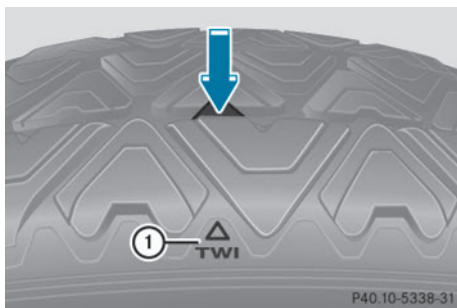

Un indicateur ① d'usure de la bande de roulement se présente sous la forme d'une barrette intégrée dans les sculptures du pneu.

Les indicateurs d'usure de la bande de roulement sont prescrits par la loi. Les indicateurs sont répartis en 6 points sur la bande de roulement. Ils sont visibles dès que la profondeur des sculptures atteint environ $\frac{1}{16}$ in (1,6 mm). Dans ce cas, l'usure du pneu est telle qu'il doit être remplacé.

Choix, montage et remplacement des pneus

- Ne montez que des jantes et des pneus de même type et de même marque.
Exception : en cas de crevaison, il est possible de ne pas respecter cette consigne. Tenez compte de la section « Pneus MOExtended (pneus convenant pour le roulage à plat) » (▷ page 276).
- Ne montez que des pneus adaptés au type de jante.

- Lorsque votre véhicule est équipé de pneus neufs, roulez à vitesse modérée pendant les 60 premiers miles (100 km). Ce n'est qu'après que les pneus neufs atteignent leur pleine efficacité.
- N'usez pas trop les pneus. Sinon, leur adhérence sur route mouillée diminue fortement (aquaplanage).
- Remplacez les pneus au plus tard au bout de 6 ans, indépendamment de leur degré d'usure.

Tenez compte des remarques relatives à la roue de secours compacte (▷ page 338).

Pneus MOExtended (pneus convenant pour le roulage à plat)

Les pneus MOExtended (convenant pour le roulage à plat) vous permettent de poursuivre votre route même lorsqu'un ou plusieurs pneus sont entièrement dégonflés.

Vous ne pouvez utiliser des pneus MOExtended que lorsque l'avertisseur de perte de pression des pneus ou le système de contrôle de la pression des pneus est activé et uniquement sur des roues spécialement contrôlées par Mercedes-Benz.

Tenez compte des remarques relatives à la conduite avec des pneus MOExtended en cas de crevaison (▷ page 276).

- ❗ Départ usine, les véhicules équipés de pneus MOExtended ne disposent pas du kit anticrevasion TIREFIT. Si vous montez sur votre véhicule des pneus qui ne conviennent pas pour le roulage à plat (des pneus hiver, par exemple), équipez-le en plus d'un kit anticrevasion TIREFIT. Vous pouvez vous procurer un kit anticrevasion TIREFIT dans un atelier qualifié.

Utilisation en hiver

Informations figurant dans la notice d'utilisation numérique

Vous trouverez de plus amples informations dans la notice d'utilisation numérique.

Pression des pneus

Remarques relatives à la pression des pneus

Consignes de sécurité importantes

ATTENTION

Les pneus dont la pression est trop basse ou trop élevée sont exposés aux risques suivants :

- Ils peuvent éclater, en particulier lorsque la charge ou la vitesse du véhicule augmentent.
- Ils peuvent s'user de manière excessive et/ou irrégulière, ce qui peut réduire fortement leur adhérence.
- Le comportement routier ainsi que la manœuvrabilité et le comportement au freinage du véhicule peuvent être fortement compromis.

Il y a risque d'accident.

Tenez compte des pressions de gonflage recommandées et contrôlez la pression de chacun des pneus, y compris celle de la roue de secours

- au moins 1 fois par mois
- si le chargement a été modifié
- avant les longs trajets
- si les conditions d'utilisation ont changé (trajet en tout-terrain, par exemple)

Corrigez la pression des pneus si nécessaire.

- i** Les indications qui figurent dans les exemples de plaque d'information sur les pneus et le chargement et dans les exemples de tableaux des pressions de gonflage des pneus sont fournies à titre d'exemple.

Les données relatives à la pression des pneus sont spécifiques à chaque véhicule et peuvent donc différer des valeurs présentées ici. Vous trouverez les pressions de gonflage valables pour votre véhicule sur la plaque d'information sur les pneus et le chargement et dans le tableau des pressions de gonflage des pneus.

Remarques générales

Vous trouverez des indications relatives à la pression des pneus montés départ usine sur votre véhicule sur les plaques d'information présentées ici.

Lorsqu'une roue de secours compacte est montée, voir (> page 338).

Pour de plus amples informations sur la pression des pneus, adressez-vous à un atelier qualifié.

Plaque d'information sur les pneus et le chargement

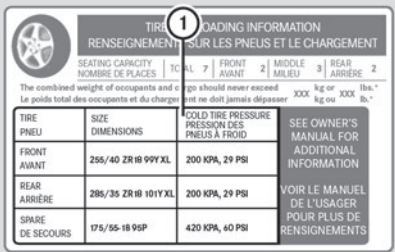

TIRE LOADING INFORMATION
RENSEIGNEMENTS SUR LES PNEUS ET LE CHARGEMENT

SEATING CAPACITY / NOMBRE DE PLACES: 7
 The combined weight of occupants and cargo should never exceed XXX kg or XXX lbs.
 Le poids total des occupants et de la charge ne doit jamais dépasser XXX kg ou XXX lbs.

TIRE / PNEU	SIZE / DIMENSIONS	COLD TIRE PRESSURE / PRESSION DES PNEUS À FROID
FRONT / AVANT	255/40 ZR18 99YXL	200 KPA, 29 PSI
REAR / ARRIÈRE	285/35 ZR18 101YXL	200 KPA, 29 PSI
SPARE / DE SECOURS	175/55-18 95P	420 KPA, 60 PSI

SEE OWNER'S MANUAL FOR ADDITIONAL INFORMATION / VOIR LE MANUEL DE L'USAGER POUR PLUS DE RENSEIGNEMENTS

P40.00-2205-31

① Pressions de gonflage recommandées

La plaque d'information sur les pneus et le chargement se trouve sur le montant B côté conducteur (> page 308).

La plaque d'information sur les pneus et le chargement contient les pressions de gonflage recommandées pour des pneus froids. Les pressions de gonflage recommandées sont indiquées sur la base de la charge et de la vitesse maximales autorisées du véhicule.

Tableau des pressions de gonflage des pneus

Le tableau des pressions de gonflage des pneus se trouve à l'intérieur de la trappe du réservoir.



Tableau des pressions de gonflage pour tous les pneus homologués pour ce véhicule et montés d'usine (exemple)

Le tableau des pressions de gonflage des pneus contient les pressions de gonflage recommandées pour des pneus froids pour différentes conditions d'utilisation du véhicule (charge et/ou vitesse).

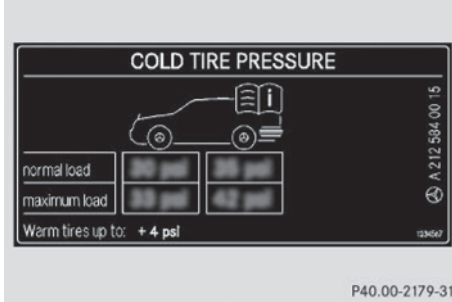

Tableau des pressions de gonflage avec les dimensions des pneus (exemple)

Si la pression de gonflage est précédée de l'indication de dimensions de pneus, cela signifie que la pression indiquée est uniquement valable pour ces tailles de pneus. Les états de charge « partiellement chargé » et « chargé au maximum » sont représentés dans le tableau par un nombre différent de personnes et de bagages. Le nombre réel de sièges peut différer.

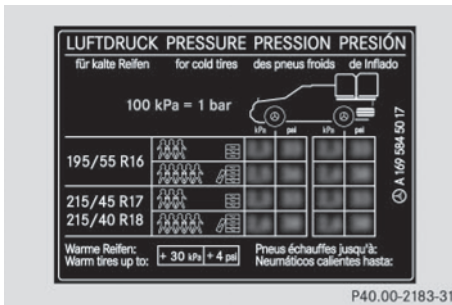
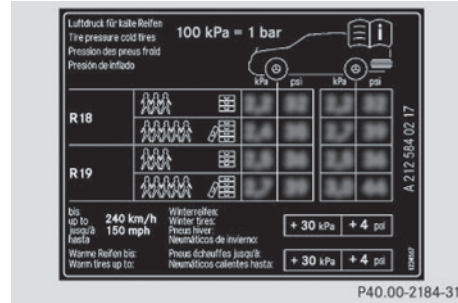

Certains tableaux des pressions de gonflage des pneus mentionnent uniquement le diamètre des jantes (**R18**, par exemple) à la place des dimensions de pneus complètes. Le diamètre des jantes est indiqué dans les dimensions des pneus et figure sur le flanc des pneus (> page 314).

Si la pression de gonflage a été réglée conformément aux valeurs basses prévues pour une charge et/ou une vitesse faible, augmentez la pression lorsque

- vous souhaitez rouler avec une charge plus élevée et/ou
- vous souhaitez rouler à une vitesse plus élevée

i La pression de gonflage recommandée dans le tableau des pressions de gonflage des pneus pour une charge élevée et/ou une vitesse élevée peut entraîner une diminution du confort de marche.

Un réglage incorrect de la pression des pneus peut provoquer une surchauffe et une perte de pression soudaine.

Pour de plus amples informations, adressez-vous à un atelier qualifié.

Remarques importantes sur la pression des pneus

⚠ ATTENTION

Lorsque la pression des pneus baisse de manière répétée, il se peut que les jantes, les valves ou les pneus soient endommagés. Une pression de gonflage trop faible peut entraî-

ner l'éclatement d'un pneu. Il y a risque d'accident.

- Recherchez la présence de corps étrangers.
- Contrôlez l'étanchéité de la jante et de la valve.

Si vous ne pouvez pas éliminer les dommages, prenez contact avec un atelier qualifié.

ATTENTION

Si vous montez un accessoire inadapté sur les valves de pneu, cela peut provoquer une surcharge et entraîner la défaillance des valves, ce qui aurait comme conséquence une perte de pression des pneus. Les systèmes de contrôle de la pression des pneus proposés dans le cadre du post-équipement maintiennent, de par leur construction, les valves ouvertes. Cela peut également entraîner des pertes de pression au niveau des pneus. Il y a risque d'accident.

Vissez sur les valves de pneu uniquement les capuchons de valve fournis de série ou autres capuchons agréés spécialement par Mercedes-Benz pour votre véhicule.

Utilisez un manomètre approprié pour contrôler la pression des pneus. L'aspect extérieur d'un pneu ne permet aucune déduction concernant sa pression. Sur les véhicules équipés du système électronique de contrôle de la pression des pneus, vous pouvez également vérifier la pression des pneus par l'intermédiaire de l'ordinateur de bord.

La pression et la température des pneus augmentent pendant la marche. Ceci dépend de la vitesse à laquelle vous roulez et de la charge du véhicule.

Corrigez donc la pression uniquement lorsque les pneus sont froids.

Les pneus sont froids lorsque

- le véhicule est resté immobilisé pendant 3 heures sans que les pneus aient été exposés au rayonnement solaire
- vous avez parcouru moins de 1 mile (1,6 km)

La température des pneus varie en fonction de la température ambiante, de la vitesse du véhicule et de la charge des pneus. Si la température des pneus se modifie de 18 °F (10 °C), la pression des pneus varie de 10 kPa (0,1 bar, 1,5 psi) environ. Tenez-en compte lorsque vous contrôlez la pression des pneus chauds. Corrigez la pression des pneus uniquement si elle est trop basse pour les conditions d'utilisation actuelles. Si vous contrôlez la pression de gonflage alors que les pneus sont chauds, vous obtiendrez une valeur supérieure à celle qui aurait été obtenue avec des pneus froids. C'est normal. Ne dégonflez en aucun cas les pneus pour les amener à la valeur prescrite pour les pneus froids. La pression des pneus serait alors trop basse.

Respectez les pressions de gonflage recommandées pour les pneus froids qui figurent

- sur la plaque d'information sur les pneus et le chargement située sur le montant B côté conducteur
- dans le tableau des pressions de gonflage des pneus qui se trouve à l'intérieur de la trappe du réservoir
- sur l'autocollant jaune apposé sur la roue de secours compacte (spécifique à certains équipements)

Pression de gonflage trop faible ou trop élevée

Pression de gonflage trop faible

ATTENTION

Des pneus dont la pression est trop basse risquent de surchauffer et d'éclater. En outre, ils peuvent s'user de manière excessive et/ou irrégulière, ce qui peut fortement compromettre le comportement au freinage et le comportement routier du véhicule. Il y a risque d'accident.

Évitez les pressions de gonflage trop basses pour chacun des pneus, y compris la roue de secours.

Les pneus qui ne sont pas suffisamment gonflés peuvent

- surchauffer et devenir défectueux
- avoir des répercussions négatives sur la tenue de route du véhicule
- s'user rapidement et de manière irrégulière
- avoir des répercussions négatives sur la consommation de carburant

Pression de gonflage trop élevée

ATTENTION

Les pneus dont la pression est trop élevée peuvent éclater car ils peuvent être plus facilement endommagés par les aspérités de certaines routes, les nids-de-poule, etc. En outre, ils peuvent s'user de manière irrégulière, ce qui peut fortement compromettre le comportement au freinage et le comportement routier du véhicule. Il y a risque d'accident.

Évitez les pressions de gonflage trop élevées pour chacun des pneus, y compris la roue de secours.

Les pneus qui sont trop gonflés peuvent

- allonger la distance de freinage
- avoir des répercussions négatives sur la tenue de route du véhicule
- s'user rapidement et de manière irrégulière
- avoir des répercussions négatives sur le confort de marche
- subir des dommages plus rapidement

Pression de gonflage maximale



- ① Pression de gonflage maximale autorisée (exemple)

La pression de gonflage maximale autorisée ne doit jamais être dépassée. Lorsque vous réglez la pression des pneus, tenez toujours compte de la pression de gonflage recommandée pour votre véhicule (▷ page 299).

- i** Les valeurs réelles pour les pneus sont spécifiques à chaque véhicule et peuvent différer des valeurs figurant dans l'illustration.

Contrôle de la pression des pneus

Consignes de sécurité importantes

Tenez compte des remarques relatives à la pression des pneus (▷ page 299).

Vous trouverez des informations sur les pressions de gonflage pour les pneus de votre véhicule

- sur la plaque d'information sur les pneus et le chargement située sur le montant B
- dans le tableau des pressions de gonflage situé dans la trappe du réservoir
- dans le chapitre « Pression des pneus »

Contrôle manuel de la pression des pneus

Pour déterminer et régler correctement la pression des pneus, procédez comme suit :

- ▶ Retirez le capuchon de la valve du pneu à contrôler.
- ▶ Pressez le manomètre contre la valve.
- ▶ Lisez la pression de gonflage et comparez-la aux valeurs recommandées qui figurent sur la plaque d'information sur les pneus et le chargement ou dans le tableau des pressions de gonflage des pneus (▷ page 299).
- ▶ Si la pression de gonflage est trop basse, augmentez-la afin d'atteindre la valeur recommandée.
- ▶ Si la pression de gonflage est trop élevée, laissez sortir de l'air en appuyant sur la tige métallique de la valve. Pour cela, utilisez la pointe d'un stylo, par exemple. Contrôlez ensuite à nouveau la pression de gonflage à l'aide du manomètre.
- ▶ Revissez le capuchon sur la valve du pneu.
- ▶ Répétez la procédure pour les autres pneus.

Avertisseur de perte de pression des pneus (uniquement pour le Canada)

Remarques générales

L'avertisseur de perte de pression des pneus se base sur la vitesse de rotation des roues pour contrôler pendant la marche que la pression se maintient à la valeur réglée. Il est alors en mesure de détecter une perte notable de pression dans un pneu. Si la vitesse de rotation d'une roue se modifie en raison d'une baisse de pression dans le pneu, un message d'alerte apparaît sur le visuel multifonction.

L'avertisseur de perte de pression des pneus est reconnaissable lorsque s'affiche sur le visuel multifonction dans le menu **Maintenance** le message **Surveillance pression pneus activée Redémarrage avec OK**. Vous trouverez des informations sur l'affi-

chage du message dans la section « Redémarrage de l'avertisseur de perte de pression des pneus » (▷ page 303).

Consignes de sécurité importantes

L'avertisseur de perte de pression des pneus ne vous prévient pas si la pression réglée est incorrecte. Tenez compte des remarques relatives aux pressions de gonflage recommandées (▷ page 299).

L'avertisseur de perte de pression des pneus ne vous dispense pas de contrôler régulièrement la pression des pneus. Il n'est pas en mesure de détecter une baisse de pression identique dans les 4 pneus.

L'avertisseur de perte de pression des pneus ne peut pas vous avertir en cas de perte de pression soudaine, due par exemple à l'intrusion d'un corps étranger dans le pneu. Dans ce cas, vous devez freiner avec précaution jusqu'à l'arrêt complet du véhicule. Ne donnez pas de coups de volant brusques.

L'avertisseur de perte de pression des pneus fonctionne de manière limitée ou avec un certain décalage lorsque

- des chaînes neige sont montées
- les conditions routières sont hivernales
- vous roulez sur un sol meuble (sur du sable ou du gravier, par exemple)
- vous adoptez un style de conduite très sportif (vitesse élevée dans les virages, fortes accélérations)
- vous roulez avec une charge sur le toit ou avec un lourd chargement

Redémarrage de l'avertisseur de perte de pression des pneus

Redémarrez l'avertisseur de perte de pression des pneus lorsque



- vous avez modifié la pression des pneus
- vous avez remplacé une roue ou un pneu
- vous avez monté des roues neuves ou des pneus neufs



- ▶ Avant de redémarrer l'avertisseur de perte de pression des pneus, vérifiez que la pression des 4 pneus est adaptée aux conditions d'utilisation du véhicule.

Vous trouverez la pression de gonflage recommandée sur la plaque d'information sur les pneus et le chargement située sur le montant B côté conducteur. En outre, un tableau des pressions de gonflage des pneus se trouve dans la trappe du réservoir. L'avertisseur de perte de pression des pneus est fiable uniquement si vous avez réglé la pression correcte. Si la pression réglée n'est pas correcte, la surveillance s'effectue à partir d'une valeur erronée.

- ▶ Tenez compte des remarques qui figurent dans la section « Pression des pneus » (▷ page 299).

- ▶ Assurez-vous que la clé se trouve en position **2** dans le contacteur d'allumage (▷ page 141).



- ▶ Appuyez sur la touche  ou la touche  du volant pour sélectionner le menu **Mainten.**

- ▶ Appuyez sur la touche  ou la touche  du volant pour sélectionner le menu **Pression pneus.**

- ▶ Appuyez sur la touche . Le message **Surveillance pression pneus activée Redémarrage avec OK** apparaît sur le visuel multifonction.

Si vous souhaitez confirmer le redémarrage :

- ▶ Appuyez sur la touche . Le message **Pression pneus à présent OK?** apparaît sur le visuel multifonction.

- ▶ Appuyez sur la touche  ou la touche  pour sélectionner **Oui.**

- ▶ Appuyez sur la touche . Le message **Surveillance pression pneus redémarrée** apparaît sur le visuel multifonction.



Après un cycle d'initialisation, l'avertisseur de perte de pression des pneus surveille la

pression des 4 pneus sur la base de la valeur réglée.

Si vous souhaitez interrompre le processus de redémarrage :

- ▶ Appuyez sur la touche .

ou

- ▶ Si le message **Pression pneus à présent OK?** apparaît, appuyez sur la touche  ou la touche  pour sélectionner **Annuler.**

- ▶ Appuyez sur la touche .

Les valeurs de pression mémorisées lors du dernier redémarrage servent de référence pour la surveillance de la pression des pneus.

Système de contrôle de la pression des pneus

Remarques générales

Le système de contrôle de la pression des pneus surveille la pression des 4 pneus à l'aide de capteurs intégrés dans les roues. Le système de contrôle de la pression des pneus vous alerte lorsque la pression dans un ou plusieurs pneus baisse. Le système de contrôle de la pression des pneus fonctionne uniquement si toutes les roues du véhicule sont équipées de capteurs appropriés.

Les informations relatives à la pression des pneus sont affichées sur le visuel multifonction. La pression de gonflage actuelle de chaque pneu apparaît sur le visuel multifonction dans le menu **Maintenance** après quelques minutes de marche.



Affichage de la pression actuelle des pneus (exemple)

Vous trouverez des informations sur l'affichage du message dans la section « Contrôle électronique de la pression des pneus » (▷ page 306).

Consignes de sécurité importantes

ATTENTION

Chaque pneu, y compris celui de la roue de secours (si disponible), devrait être contrôlé à froid au moins toutes les 2 semaines et gonflé à la pression recommandée par le constructeur du véhicule (voir la plaque d'information sur les pneus et le chargement située sur le montant B côté conducteur ou le tableau des pressions de gonflage des pneus qui se trouve dans la trappe du réservoir de votre véhicule). Si votre véhicule est équipé de pneus dont la taille diffère de celle qui est indiquée sur la plaque d'information sur les pneus et le chargement ou dans le tableau des pressions de gonflage des pneus (si disponible), vous devez déterminer la pression correcte de ces pneus.

Votre véhicule dispose d'un système de contrôle de la pression des pneus (TPMS) assurant une sécurité supplémentaire. Un voyant s'allume lorsque le système constate que la pression d'un ou plusieurs pneus est nettement trop basse. Si le voyant indiquant que la pression des pneus est trop basse s'allume, arrêtez-vous dès que possible, contrôlez vos pneus et gonflez-les à la pression correcte. Si vous roulez avec des pneus dont la pression est nettement trop basse, ceux-ci subissent une surchauffe qui peut les rendre défectueux.

Une pression des pneus trop basse augmente en outre la consommation de carburant, raccourcit la durée de vie des pneus et peut compromettre la tenue de route et le comportement au freinage du véhicule. Tenez compte du fait que le TPMS ne remplace pas un contrôle en règle des pneus et que le conducteur est responsable du réglage correct de la pression des pneus, même lorsque celle-ci n'est pas encore suffisamment basse pour que le

voyant du TPMS indiquant que la pression des pneus est trop basse s'allume.

Votre véhicule dispose également d'un affichage de défaut TPMS qui apparaît lorsque le système de contrôle de la pression des pneus ne fonctionne pas correctement. L'affichage de défaut TPMS est combiné au voyant indiquant que la pression des pneus est trop basse. Lorsque le système détecte un défaut, le voyant clignote pendant 1 minute environ, puis reste allumé en permanence. Ce processus se répète à chaque démarrage suivant du véhicule tant que le défaut persiste. Lorsque l'affichage de défaut apparaît, il se peut que le système ne soit pas en mesure de détecter ou de signaler correctement une pression des pneus trop basse.

Un défaut du système de contrôle de la pression des pneus peut avoir différentes causes, telles que le montage sur le véhicule de pneus de rechange incompatibles ou de pneus ou jantes qui empêchent le fonctionnement correct du TPMS. Contrôlez systématiquement l'affichage de défaut TPMS après chaque changement d'un ou plusieurs pneus ou jantes effectué sur votre véhicule afin de vous assurer que les pneus de rechange ou les autres pneus ou jantes permettent un fonctionnement correct du TPMS.

Il incombe au conducteur de régler la pression des pneus conformément à la pression de gonflage recommandée pour les pneus froids et adaptée aux conditions d'utilisation du véhicule (▷ page 299). Tenez compte du fait que le système de contrôle de la pression des pneus doit d'abord initialiser la pression de gonflage adaptée aux conditions d'utilisation actuelles du véhicule. Le seuil d'alerte déclenchant l'affichage du message en cas de perte notable de pression se base sur les valeurs de référence initialisées. Réglez la pression de gonflage lorsque les pneus sont froids, puis redémarrez le système de contrôle de la pression des pneus (▷ page 307). Les pressions actuelles seront mémorisées comme nouvelles valeurs de référence. Vous

êtes ainsi assuré de ne recevoir de message d'alerte que lorsque la pression de gonflage a nettement baissé.

Le système de contrôle de la pression des pneus ne vous prévient pas si la pression réglée est incorrecte. Tenez compte des remarques relatives aux pressions de gonflage recommandées (▷ page 299).

Le système de contrôle de la pression des pneus ne peut pas vous avertir en cas de perte de pression soudaine, due par exemple à l'intrusion d'un corps étranger. Dans ce cas, vous devez freiner avec précaution jusqu'à l'arrêt complet du véhicule. Ne donnez pas de coups de volant brusques.

Le système de contrôle de la pression des pneus dispose sur le combiné d'instruments d'un voyant orange d'alerte qui sert à signaler les pertes de pression/les défauts. En fonction de sa séquence de clignotement ou d'allumage, le voyant d'alerte signale une pression de gonflage trop faible ou un défaut au niveau du système de contrôle de la pression des pneus :

- Si le voyant d'alerte est allumé en permanence, cela signifie que la pression de gonflage d'un ou plusieurs pneus est nettement trop faible. Le système de contrôle de la pression des pneus ne présente pas de défaut.
- Si le voyant d'alerte clignote d'abord pendant 1 minute environ, puis reste allumé, cela signifie que le système de contrôle de la pression des pneus est défectueux.

i Outre le voyant d'alerte, un message apparaît sur le visuel multifonction.

Pour de plus amples informations, voir (▷ page 195).





En cas de défaillance du système de contrôle de la pression des pneus, il peut s'écouler plus de 10 minutes jusqu'à ce que le défaut soit signalé par le clignotement (pendant 1 minute environ), puis l'allumage permanent du voyant d'alerte de pression des pneus. Une fois le défaut éliminé, le voyant d'alerte

de pression des pneus s'éteint au bout de quelques minutes de marche.

Les valeurs de pression affichées par l'ordinateur de bord peuvent être différentes de celles mesurées avec un manomètre à la station-service. Les pressions des pneus affichées par l'ordinateur de bord sont calculées en fonction du niveau de la mer. En altitude, la pression des pneus indiquée par un manomètre est plus élevée que celle affichée par l'ordinateur de bord. Dans ce cas, ne diminuez pas la pression des pneus.

Les sources d'ondes radioélectriques, telles que les casques radio et les radiotéléphones, qui se trouvent dans le véhicule ou à proximité peuvent perturber le fonctionnement du système de contrôle de la pression des pneus.

Contrôle électronique de la pression des pneus

- ▶ Assurez-vous que la clé se trouve en position **2** dans le contacteur d'allumage (▷ page 141).
- ▶ Appuyez sur la touche  ou la touche  du volant pour sélectionner le menu **Maintenance**.
- ▶ Appuyez sur la touche  ou la touche  pour sélectionner **Pression pneus**.
- ▶ Appuyez sur la touche .

La pression de chacun des pneus est affichée sur le visuel multifonction.

Si le véhicule a été arrêté pendant plus de 20 minutes, le message suivant apparaît : **Affichage pression pneus quelques minutes après le départ**.

Le système de contrôle de la pression des pneus reconnaît automatiquement les nouvelles roues ou les nouveaux capteurs après un cycle d'initialisation. Tant que le système n'est pas en mesure d'associer chacune des valeurs de pression à la roue correspondante, le message suivant apparaît à la place de la pression des pneus : **Contrôle pression**

pneus activé. Les pressions des pneus sont alors déjà contrôlées.

- ❗ Si vous avez monté la roue de secours compacte, il se peut que le système affiche pendant encore quelques minutes la pression de gonflage du pneu démonté. Si cela se produit, tenez compte du fait que la valeur affichée à l'emplacement qui correspond à la roue de secours compacte n'équivaut pas à la pression de gonflage actuelle de la roue de secours compacte.

Messages d'alerte du système de contrôle de la pression des pneus

Lorsque le système de contrôle de la pression des pneus détecte une perte de pression dans un ou plusieurs pneus, un message d'alerte apparaît sur le visuel multifonction et le voyant orange d'alerte de pression des pneus s'allume.





- Si le message **Corriger pression pneus** s'affiche sur le visuel multifonction, la pression d'un ou plusieurs pneus est insuffisante et doit être contrôlée dès que vous en avez la possibilité.
- Si le message **Contrôler pneus** s'affiche sur le visuel multifonction, la pression d'un ou plusieurs pneus a fortement baissé et les pneus doivent être contrôlés.
- Si le message **Attention pneu(s) défect.** s'affiche sur le visuel multifonction, la pression d'un ou plusieurs pneus baisse brusquement et les pneus doivent être contrôlés.

Respectez impérativement les instructions et les consignes de sécurité qui figurent dans la section « Pneumatiques », relatives aux messages sur le visuel (▷ page 195).

- ❗ En cas de permutation des roues, il est possible que les pressions de gonflage affichées soient erronées pendant quelques instants, n'étant pas encore actualisées. Les pressions de gonflage correctes sont affichées après quelques minutes de trajet.

Redémarrage du contrôle de la pression des pneus

Si vous redémarrez le système de contrôle de la pression des pneus, tous les messages d'alerte en attente sont effacés et le voyant d'alerte s'éteint. Les pressions de gonflage actuellement réglées sont considérées comme valeurs de référence pour le contrôle. Dans la plupart des cas, le système de contrôle de la pression des pneus reconnaît automatiquement les nouvelles valeurs de référence lorsque vous avez modifié la pression des pneus. Vous pouvez également fixer les valeurs de référence manuellement en procédant comme indiqué dans cette section. Le système de contrôle de la pression des pneus surveille alors les nouvelles pressions de gonflage.

- ▶ A l'aide de la plaque d'information sur les pneus et le chargement située sur le montant B côté conducteur, réglez la pression de gonflage recommandée en fonction des conditions de marche (▷ page 299). Vous trouverez d'autres pressions de gonflage des pneus recommandées pour différentes conditions d'utilisation du véhicule dans le tableau des pressions de gonflage des pneus qui se trouve à l'intérieur de la trappe du réservoir (▷ page 299).
- ▶ Assurez-vous que la pression des 4 pneus est correcte.
- ▶ Assurez-vous que la clé se trouve en position **2** dans le contacteur d'allumage.
- ▶ Appuyez sur la touche  ou la touche  du volant pour sélectionner le menu **Maintenance**.
- ▶ Appuyez sur la touche  ou la touche  pour sélectionner **Pression pneus**.
- ▶ Appuyez sur la touche . La pression de chacun des pneus ou le message **Affichage pression pneus**

quelques minutes après le départ apparaît sur le visuel multifonction.

- ▶ Appuyez sur la touche . Le message **Press. actuelles comme nouvelles valeurs de référence** apparaît sur le visuel multifonction.

Si vous souhaitez confirmer le redémarrage :

- ▶ Appuyez sur la touche . Le message **Contrôle pression pneus redémarré** apparaît sur le visuel multifonction.

Après quelques minutes de trajet, le système contrôle si la pression actuelle des pneus se trouve dans la plage de valeurs prescrite. La pression des pneus est ensuite contrôlée sur la base de ces nouvelles valeurs de référence.

Si vous souhaitez interrompre le processus de redémarrage :

- ▶ Appuyez sur la touche . Les valeurs de pression mémorisées lors du dernier redémarrage servent de référence pour la surveillance de la pression des pneus.

2 plaques apposées sur votre véhicule indiquent la charge maximale possible.

- (1) La plaque d'information sur les pneus et le chargement se trouve sur le montant B côté conducteur. La plaque d'information sur les pneus et le chargement indique le nombre maximal d'occupants autorisé ainsi que la charge maximale autorisée. Vous y trouverez en outre des informations sur les dimensions des pneus montés d'usine et sur les pressions de gonflage correspondantes.
- (2) La plaque constructeur se trouve sur le montant B côté conducteur. La plaque constructeur donne des informations sur le poids total autorisé. Ce dernier prend en compte le poids du véhicule, ainsi que toutes les personnes à bord, le carburant et le chargement. Vous trouverez en outre des informations sur la charge maximale autorisée sur les essieux avant et arrière.

La charge maximale sur essieu autorisée correspond au poids maximal pouvant être supporté par un essieu (essieu avant ou arrière). Ne dépassez jamais le poids total autorisé ni la charge maximale autorisée sur les essieux avant et arrière.

Chargement du véhicule

Plaques d'information sur les pneus et le chargement

ATTENTION

Des pneus surchargés risquent de surchauffer et d'éclater. Une surcharge des pneus peut par ailleurs compromettre la manœuvrabilité et le comportement routier du véhicule et occasionner une défaillance des freins. Il y a risque d'accident.

Tenez compte de la capacité de charge des pneus. La capacité de charge doit correspondre au moins à la moitié de la charge sur essieu autorisée. Ne surchargez jamais les pneus en dépassant leur charge utile maximale.

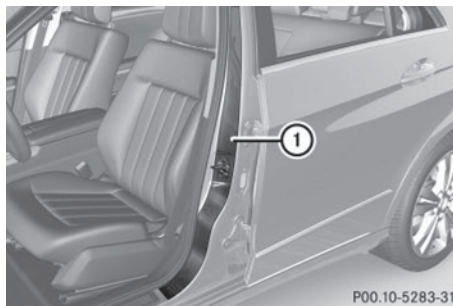

P00.10-5283-31

Montant B (exemple : berline)

① Montant B, côté conducteur

Poids total maximal autorisé

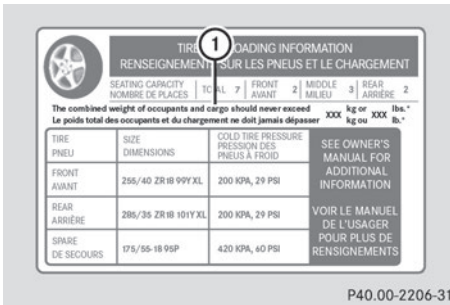

- ▶ Vous trouverez le poids total maximal autorisé sur la plaque d'information sur les pneus et le chargement ① : « Le poids total des occupants et des bagages ne doit jamais dépasser XXX kg ou XXX lb. »

Le poids total des occupants du véhicule, du chargement et des bagages ne doit pas dépasser la valeur indiquée.

- ❗ Les indications qui figurent sur la plaque d'information sur les pneus et le chargement illustrée ici sont fournies à titre d'exemple. Le poids total maximal autorisé est spécifique à chaque véhicule et peut donc différer des valeurs présentées ici. Vous trouverez le poids total maximal autorisé dans le cas de votre véhicule sur sa plaque d'information sur les pneus et le chargement.

Nombre de places assises

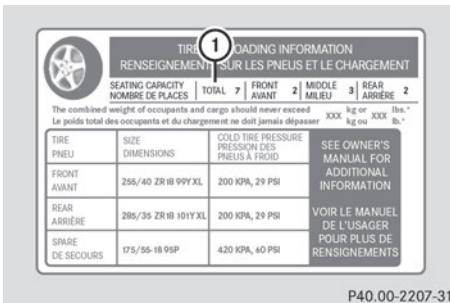

Le nombre maximal de places assises ① détermine le nombre maximal de personnes

pouvant voyager à bord du véhicule. Vous trouverez cette information sur la plaque d'information sur les pneus et le chargement.

- ❗ Les indications qui figurent sur la plaque d'information sur les pneus et le chargement illustrée ici sont fournies à titre d'exemple. Le nombre de places assises est spécifique à chaque véhicule et peut donc différer des valeurs présentées ici. Vous trouverez le nombre de places assises de votre véhicule sur sa plaque d'information sur les pneus et le chargement.

Détermination de la charge maximale

Les différentes étapes

La méthode suivante a été développée d'après les dispositions applicables aux fabricants en vertu du titre 49, partie 575, du Code américain des règlements fédéraux et conformément au « National Traffic and Motor Vehicle Safety Act of 1966 ».

- ▶ **Etape 1 :** recherchez l'indication « The combined weight of occupants and cargo should never exceed XXX kg or XXX lb. » (« Le poids combiné des occupants et de la charge ne doit jamais dépasser XXX kg ou XXX lb ») qui figure sur les pneus et sur la plaque d'information sur les pneus et le chargement de votre véhicule.
- ▶ **Etape 2 :** déterminez le poids cumulé du conducteur et des passagers qui doivent monter à bord.
- ▶ **Etape 3 :** déduisez des XXX kg ou XXX lb le poids cumulé du conducteur et des passagers.
- ▶ **Etape 4 :** le résultat correspond à la charge autorisée pour le chargement et les bagages. Exemple : pour une valeur « XXX » égale à 1 400 lb et 5 occupants de 150 lb chacun, la charge maximale pour le chargement et les bagages s'élève à 650 lb (1 400 - 750 (5 x 150) = 650 lb).
- ▶ **Etape 5 :** déterminez le poids cumulé du chargement et des bagages à transporter.

Pour des raisons de sécurité, ce poids ne doit pas dépasser la charge autorisée calculée à l'étape 4.

Exemple - étapes 1 à 3

Le tableau suivant contient des exemples de calcul de la charge totale et de la charge utile pour différentes configurations de sièges et un nombre différent d'occupants de poids différent. Dans les exemples suivants, on présuppose une charge maximale de 1 500 lb (680 kg). **Cette valeur ne sert qu'à des fins de démonstration.** Utilisez toujours la charge maximale spécifique à votre véhicule qui figure sur la plaque d'information sur les pneus et le chargement de votre véhicule (> page 308).

Plus le poids total des occupants est élevé, plus la charge maximale pour les bagages est faible.

Etape 1

	Exemple 1	Exemple 2	Exemple 3
Poids cumulé maximal des occupants et du chargement (données figurant sur la plaque d'information sur les pneus et le chargement)	1 500 lb (680 kg)	1 500 lb (680 kg)	1 500 lb (680 kg)

Etape 2

	Exemple 1	Exemple 2	Exemple 3
Nombre de personnes dans le véhicule (conducteur et passagers)	5	3	1
Répartition des passagers	Avant : 2 Arrière : 3	Avant : 1 Arrière : 2	Avant : 1
Poids des passagers	Passager 1: 150 lb (68 kg) Passager 2: 180 lb (82 kg) Passager 3: 160 lb (73 kg) Passager 4: 140 lb (63 kg) Passager 5: 120 lb (54 kg)	Passager 1: 200 lb (91 kg) Passager 2: 190 lb (86 kg) Passager 3: 150 lb (68 kg)	Passager 1: 150 lb (68 kg)
Poids total de tous les occupants	750 lb (340 kg)	540 lb (245 kg)	150 lb (68 kg)

Etape 3

	Exemple 1	Exemple 2	Exemple 3
Charge maximale (poids total maximal autorisé figurant sur la plaque d'information sur les pneus et le chargement moins le poids total de tous les occupants)	1 500 lb (680 kg) -750 lb (340 kg) = 750 lb (340 kg)	1 500 lb (680 kg) -540 lb (245 kg) = 960 lb (435 kg)	1 500 lb (680 kg) -150 lb (68 kg) = 1 350 lb (612 kg)

Plaque constructeur du véhicule

Même si vous avez soigneusement calculé la charge totale, assurez-vous de ne pas dépasser le poids total autorisé ni les charges sur essieu autorisées dans le cas de votre véhicule. Vous trouverez des indications à ce sujet sur la plaque constructeur de votre véhicule qui se trouve sur le montant B côté conducteur (> page 308).

Poids total autorisé du véhicule: le poids total du véhicule prenant en compte tous les occupants, le chargement et éventuellement la charge tractée/charge sur timon ne doit pas dépasser le poids total autorisé du véhicule.

Charge sur essieu autorisée: charge maximale autorisée pouvant être supportée par un essieu (essieu avant ou arrière).

Pour être sûr que votre véhicule ne dépasse pas les valeurs maximales autorisées (poids total du véhicule et charges sur essieu maximales autorisées), faites peser votre véhicule chargé (avec conducteur, passagers, chargement et éventuellement charge tractée complète) sur une balance appropriée.

Informations utiles sur les jantes et les pneus

Standards uniformes de classification de la qualité des pneus

Aperçu des classes de qualité des pneus

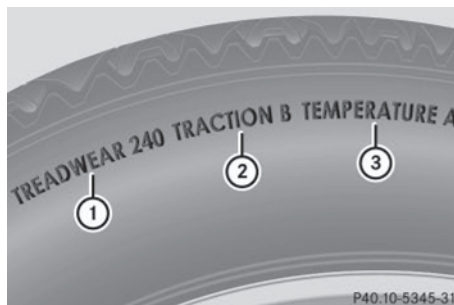

Les « Standards uniformes de classification de la qualité des pneus » sont imposés par le gouvernement américain. Ils sont destinés à donner aux conducteurs des informations uniformes et fiables sur les performances des pneus. Les fabricants de pneus doivent classer les pneus sur la base de 3 facteurs de performance : ① la classe d'usure de la bande de roulement, ② la classe de motricité et ③ la classe de température. Ces dispositions ne sont pas applicables au Canada. Cependant, la classe de qualité correspondante est inscrite sur le flanc de tous les pneus en vente libre en Amérique du Nord.

L'indication de la classe de qualité se trouve sur le flanc du pneu, entre l'épaulement et le point de largeur maximale.

Exemple :

- **Classe d'usure de la bande de roulement:** 200
- **Classe de motricité:** AA
- **Classe de température:** A

En plus des exigences liées à la classe de qualité, tous les pneus pour voitures particulières doivent satisfaire aux consignes de sécurité prescrites par la loi.

i Les valeurs réelles pour les pneus sont spécifiques à chaque véhicule et peuvent différer des valeurs figurant dans l'illustration.

Usure de la bande de roulement

La classe d'usure de la bande de roulement est un classement comparatif basé sur le degré d'usure du pneu lorsqu'il est testé sous des conditions contrôlées lors d'essais sur un parcours officiel du gouvernement américain. Par exemple, s'il était testé sur le parcours du gouvernement, un pneu de classe 150 aurait une tenue de route une fois et demie supérieure à celle d'un pneu de classe 100.

La performance relative des pneus dépend toutefois des conditions d'utilisation réelles et peut diverger considérablement de la norme en fonction des habitudes de conduite, des pratiques de maintenance, des caractéristiques de la chaussée et des conditions climatiques.

Motricité

ATTENTION

L'attribution d'une classe de traction à un pneu repose sur des tests de freinage en ligne droite et ne prend pas en considération les caractéristiques d'accélération, de conduite en virage, d'aquaplanage ou de traction de pointe.

! Evitez de faire patiner les pneus. Ceci peut provoquer des dommages au niveau de la chaîne cinématique.

Les classes de motricité sont, de la plus élevée à la plus faible, AA, A, B et C. Ces classes correspondent à la capacité d'un pneu à s'arrêter sur une chaussée mouillée dans des conditions contrôlées et sur des surfaces d'essai en asphalte et en béton mises à disposition par le gouvernement américain. Un pneu classé C peut avoir une mauvaise motricité.

La vitesse de sécurité sur route mouillée, enneigée ou verglacée est toujours inférieure à la vitesse de sécurité sur chaussée sèche. Soyez particulièrement attentif à l'état de la chaussée dès que la température extérieure s'approche du point de congélation.

Mercedes-Benz vous recommande de veiller à ce que les sculptures des 4 pneus hiver aient une profondeur minimale de 1/8 pouce (4 mm). Respectez la profondeur minimale prescrite pour les sculptures (> page 297). Les pneus hiver, par rapport aux pneus été, permettent de réduire la distance de freinage sur de la neige compactée. La distance de freinage reste nettement plus longue que sur des routes sans neige ni verglas. Conduisez par conséquent avec une prudence extrême. Vous trouverez de plus amples informations sur les pneus hiver (pneus M+S) dans la notice d'utilisation numérique.

Température

ATTENTION

La classe de température est déterminée pour un pneu correctement gonflé et non surchargé. L'action individuelle ou combinée de facteurs tels qu'une vitesse trop élevée, une pression de gonflage trop faible ou une sollicitation excessive peut provoquer une surchauffe, voire la défaillance du pneu.

Les classes de température sont A (la plus élevée), B et C. Elles correspondent à la résistance du pneu à l'échauffement et à sa capa-

cité à dissiper la chaleur lors de tests réalisés sur une roue spécifique dans des conditions contrôlées en laboratoire. Une température élevée constante peut endommager le matériau du pneu et réduire sa durée de vie. Des températures excessives peuvent par ailleurs provoquer une défaillance soudaine du pneu. La classe C correspond aux performances que tous les pneus pour voitures particulières doivent avoir conformément à la norme fédérale de sécurité concernant les véhicules automobiles n° 109 (Federal Motor Vehicle Safety Standard No. 109). Les classes B et A correspondent à des niveaux de performance qui vont au-delà des exigences minimales légales.

Inscriptions figurant sur les pneus

Vue d'ensemble

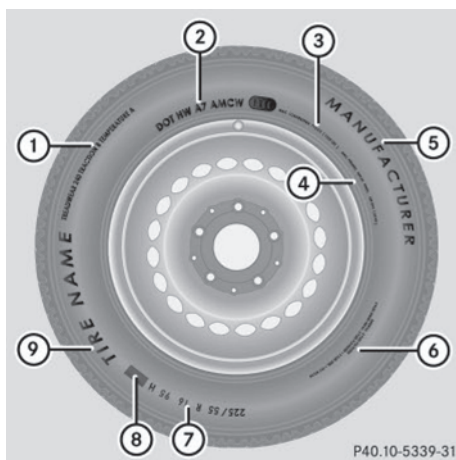

- ① Standards uniformes de classification de la qualité des pneus (▷ page 319)
- ② DOT, numéro d'identification du pneu (▷ page 317)
- ③ Charge maximale du pneu (▷ page 317)
- ④ Pression maximale du pneu (▷ page 302)
- ⑤ Fabricant
- ⑥ Matériau du pneu (▷ page 318)

- ⑦ Dimensions du pneu, capacité de charge et indice de vitesse (▷ page 314)
- ⑧ Code de charge (▷ page 317)
- ⑨ Nom du pneu

Outre son nom (désignation commerciale) et celui du fabricant, un pneu porte les indications susmentionnées.

- i** Les données relatives aux pneus sont spécifiques à chaque véhicule et peuvent donc différer par rapport à l'illustration.

Dimensions des pneus, capacité de charge et indice de vitesse

⚠ ATTENTION

Si vous dépassez la capacité de charge indiquée sur les pneus ou l'indice de vitesse autorisé, cela peut causer des dommages au niveau des pneus et entraîner leur éclatement. Il y a risque d'accident.

Par conséquent, montez uniquement des pneus dont les dimensions et le type sont agréés pour votre véhicule. Veillez à respecter la capacité de charge des pneus requise pour le véhicule et l'indice de vitesse.

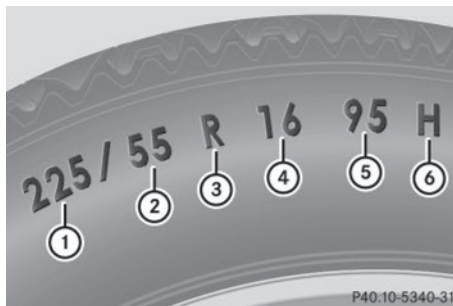

- ① Largeur du pneu
- ② Rapport hauteur/largeur en %
- ③ Code du pneu
- ④ Diamètre de la jante
- ⑤ Indice de charge
- ⑥ Indice de vitesse

Généralité : en fonction des standards définis par le fabricant, les dimensions du pneu

inscrites sur le flanc peuvent être ou non précédées d'une lettre.

Lorsque les dimensions ne sont précédées d'aucune lettre (comme dans l'exemple ci-dessus) : pneu pour voitures particulières répondant aux normes de fabrication européennes.

Lorsque les dimensions sont précédées de la lettre « P » : pneu pour voitures particulières répondant aux normes de fabrication américaines.

Lorsque les dimensions sont précédées des lettres « LT » : pneu pour utilitaires légers répondant aux normes de fabrication américaines.

Lorsque les dimensions sont précédées de la lettre « T » : roue de secours compacte avec une pression de gonflage élevée conçue exclusivement pour une utilisation temporaire en cas d'urgence.

Largeur du pneu : la largeur du pneu ① indique la largeur nominale en millimètres.

Rapport hauteur/largeur : le rapport dimensionnel ② indique le rapport entre la hauteur et la largeur du pneu en pour cent. Vous obtenez cette valeur en divisant la hauteur du pneu par sa largeur.

Code du pneu : le code du pneu ③ indique le type de construction. « R » désigne un pneu à carcasse radiale. « D » désigne un pneu à carcasse diagonale et « B » un pneu à carcasse diagonale ceinturée.

Chaque fabricant a la possibilité d'ajouter à la désignation des pneus dont la vitesse maximale est supérieure à 149 mph (240 km/h) l'indication « ZR » (245/40 ZR 18, par exemple).

Diamètre de la jante : le diamètre de la jante ④ correspond au diamètre du siège de bourrelet et non au diamètre du rebord de jante. Le diamètre de la jante est exprimé en pouces (in).

Indice de charge : l'indice de charge ⑤ est un code numérique indiquant la capacité maximale de charge d'un pneu.

Les pneus ne doivent pas être soumis à une charge supérieure à la charge maximale autorisée. La charge maximale autorisée figure sur la plaque d'information sur les pneus et le chargement qui se trouve sur le montant B côté conducteur (▷ page 308).

Exemple :

Un indice de charge de 91 signifie que le pneu peut supporter une charge maximale de 1 356 lb (615 kg). Pour de plus amples informations sur la charge maximale des pneus en kg et en lb, voir (▷ page 317).

Pour de plus amples informations sur l'indice de charge, voir Code de charge (▷ page 317).

Indice de vitesse : l'indice de vitesse ⑥ indique la vitesse maximale autorisée pour le pneu.



i Les données relatives aux pneus sont spécifiques à chaque véhicule et peuvent donc différer par rapport à l'illustration.

Indépendamment de l'indice de vitesse, vous devez impérativement respecter les limites de vitesse. Conduisez prudemment et adaptez votre style de conduite aux conditions de circulation.

Pneus été

Indice	Classe de vitesse
Q	jusqu'à 100 mph (160 km/h)
R	jusqu'à 106 mph (170 km/h)
S	jusqu'à 112 mph (180 km/h)
T	jusqu'à 118 mph (190 km/h)
H	jusqu'à 130 mph (210 km/h)
V	jusqu'à 149 mph (240 km/h)
W	jusqu'à 168 mph (270 km/h)
Y	jusqu'à 186 mph (300 km/h)
ZR...Y	jusqu'à 186 mph (300 km/h)

Indice	Classe de vitesse
ZR...(..Y)	supérieure à 186 mph(300 km/h)
ZR	supérieure à 149 mph(240 km/h)

- Chaque fabricant a la possibilité d'ajouter à la désignation des pneus dont la vitesse maximale est supérieure à 149 mph(240 km/h) l'indication «ZR» (245/40 ZR18, par exemple). L'indication d'utilisation comprend l'indice de charge  et l'indice de vitesse .
- Si la désignation de vos pneus comporte l'indication «ZR» et qu'aucune autre indication d'utilisation n'est donnée, adressez-vous au fabricant des pneus pour déterminer la vitesse maximale. Si vous disposez d'une indication d'utilisation, la vitesse maximale est limitée conformément à l'indice de vitesse spécifié. Exemple : 245/40 ZR18 97 Y. Dans cet exemple, l'indication d'utilisation est «97 Y». La lettre «Y» représente l'indice de vitesse. La vitesse maximale du pneu est donc limitée à 186 mph(300 km/h).
- La désignation de tout pneu dont la vitesse maximale est supérieure à 186 mph(300 km/h) doit être munie de l'indication «ZR» **et** d'une indication d'utilisation placée entre parenthèses. Exemple : 275/40 ZR 18 (99 Y). L'indice de vitesse «(Y)» indique que la vitesse maximale du pneu est supérieure à 186 mph(300 km/h). Pour toute question relative à la détermination de la vitesse maximale, adressez-vous au fabricant des pneus.

Pneus toutes saisons et pneus hiver

Indice	Classe de vitesse
Q M+S ¹	jusqu'à 100 mph (160 km/h)
T M+S ¹	jusqu'à 118 mph (190 km/h)
H M+S ¹	jusqu'à 130 mph (210 km/h)
V M+S ¹	jusqu'à 149 mph (240 km/h)

i Tous les pneus portant le sigle M+S ne présentent pas les caractéristiques des pneus hiver. Outre le sigle M+S, les pneus hiver portent sur leur flanc un symbole représentant un flocon de neige . Ces pneus répondent aux exigences spécifiques de motricité sur la neige définies par l'Association des manufacturiers du caoutchouc RMA (Rubber Manufacturers Association) et l'Association canadienne de l'industrie du caoutchouc RAC (Rubber Association of Canada). Ils ont été spécialement conçus pour rouler sur la neige.

Un limiteur de vitesse électronique empêche votre véhicule de dépasser les vitesses suivantes :

- Tous les véhicules (à l'exception des véhicules AMG) : 130 mph (210 km/h)
- Véhicules AMG : 155 mph (250 km/h)
- Véhicules AMG dotés du Pack Performance (Station Wagon) : 174 mph (280 km/h)
- Véhicules AMG dotés du Pack Performance (berline) : 186 mph (300 km/h)

L'indice de vitesse des pneus montés en usine peut être supérieur à la vitesse maximale autorisée par le limiteur de vitesse électronique.

Assurez-vous, lorsque vous achetez de nouveaux pneus par exemple, qu'ils possèdent l'indice de vitesse requis. Vous trouverez l'indice de vitesse requis pour votre véhicule sous « Equipement pneumatique » (> page 327).

¹ Ou M+S  pour les pneus hiver.

Pour de plus amples informations sur l'interprétation des données relatives aux pneus, adressez-vous à un atelier qualifié.

Code de charge



En plus de l'indice de charge, un code de charge ① peut être inscrit sur le flanc du pneu, après la lettre indiquant l'indice de vitesse ⑥ (> page 314).

- Aucune spécification : l'absence de texte (comme dans l'exemple ci-dessus) désigne un pneu ayant une capacité de charge normale (SL)
- XL ou Extra Load : désigne un pneu ayant une capacité de charge supérieure ou un pneu renforcé
- Light Load : désigne un pneu ayant une faible capacité de charge
- C, D, E : désigne une plage de charge qui est fonction de la charge maximale que le pneu peut supporter à une pression déterminée

i Les données relatives aux pneus sont spécifiques à chaque véhicule et peuvent donc différer par rapport à l'illustration.

Charge maximale des pneus



La charge maximale du pneu ① correspond au poids maximal pour lequel un pneu a été homologué.

Les pneus ne doivent pas être soumis à une charge supérieure à la charge maximale autorisée. La charge maximale autorisée figure sur la plaque d'information sur les pneus et le chargement qui se trouve sur le montant B côté conducteur (> page 308).

i Les valeurs réelles pour les pneus sont spécifiques à chaque véhicule et peuvent différer des valeurs figurant dans l'illustration.

DOT, numéro d'identification du pneu (TIN)

Normes de sécurité américaines sur les pneus, tout nouveau fabricant de pneus ou toute nouvelle entreprise de rechapage doit inscrire un numéro d'identification à l'intérieur ou sur le flanc de chaque pneu produit ou rechapé.

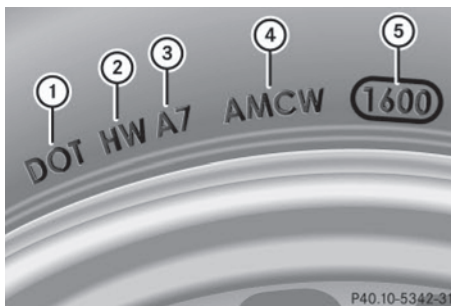

Le numéro d'identification du pneu est unique. Le numéro d'identification du pneu permet aux fabricants de pneus ou aux entreprises de rechapage d'informer plus facilement les acquéreurs d'éventuelles campagnes de rappel et de leur communiquer d'autres informations essentielles pour la sécurité. Il donne à l'acheteur la possibilité d'identifier plus facilement les pneus concernés.

Le numéro d'identification du pneu se compose du code d'identification du fabricant ②, des dimensions du pneu ③, du code du type de pneu ④ et de la date de fabrication ⑤.

DOT (ministère des Transports): la marque de fabrique ① indique que le pneu répond aux exigences du ministère américain des Transports.

Code d'identification du fabricant: le code d'identification du fabricant ② donne des informations relatives au fabricant du pneu. Les pneus neufs possèdent une identification composée de 2 symboles. Les pneus rechapés possèdent une identification composée de 4 symboles.

Pour de plus amples informations sur les pneus rechapés, voir (▷ page 296).

Dimensions du pneu: l'inscription ③ se réfère aux dimensions du pneu.

Code du type de pneu: le code du type de pneu ④ peut être utilisé par le fabricant pour désigner les caractéristiques particulières du pneu.

Date de fabrication: la date de fabrication ⑤ donne des informations sur l'âge du pneu. Le 1er et le 2e chiffres indiquent la semaine de fabrication, « 01 » indiquant la première semaine de l'année. Le 3e et le 4e chiffres indiquent l'année de fabrication. Un pneu portant l'indication « 3208 », par exemple, a été fabriqué au cours de la 32e semaine de l'année 2008.

i Les données relatives aux pneus sont spécifiques à chaque véhicule et peuvent donc différer par rapport à l'illustration.

Composition du pneu

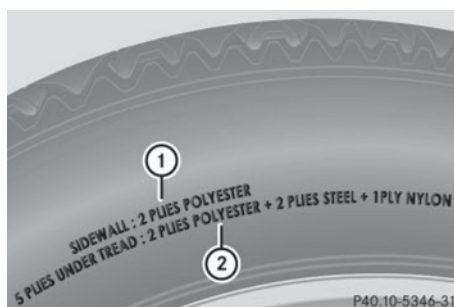

Ces indications décrivent le type de tissus et le nombre de couches au niveau du flanc ① et sous les sculptures ②.

i Les données relatives aux pneus sont spécifiques à chaque véhicule et peuvent donc différer par rapport à l'illustration.

Définitions des termes relatifs aux pneus et au chargement

Structure du pneu et matériaux utilisés

Décrit le nombre de couches ou le nombre de nappes noyées dans la gomme qui constituent la bande de roulement du pneu et ses flancs. Celles-ci sont fabriquées à partir d'acier, de nylon, de polyester et d'autres matériaux.

Bar

Unité métrique pour la pression des pneus. 14,5038 livres par pouce carré (psi) et 100 kilopascals (kPa) correspondent à 1 bar.

DOT (ministère des Transports)

Les pneus portant l'identification DOT répondent aux exigences du ministère des Transports américain.

Poids moyen des occupants du véhicule

68 kilogrammes (150 lb) multiplié par le nombre d'occupants autorisés à bord du véhicule.

Standards uniformes de classification de la qualité des pneus

Standards uniformes de classification de la qualité des pneus reposant sur le profil des sculptures, la motricité et la tenue en température. L'évaluation menant à la classification est effectuée par le fabricant selon des consignes de test édictées par le gouvernement américain. La classification correspondante est indiquée sur le flanc du pneu.

Pression de gonflage recommandée

La pression de gonflage recommandée correspond à la pression des pneus montés départ usine sur votre véhicule.

La plaque d'information sur les pneus et le chargement contient les pressions de gonflage recommandées pour des pneus froids (charge et vitesse maximales autorisées du véhicule atteintes).

Le tableau des pressions de gonflage des pneus contient les pressions de gonflage recommandées pour des pneus froids pour différentes conditions d'utilisation du véhicule (charge et/ou vitesse).

Augmentation du poids du véhicule due aux équipements optionnels

Poids cumulé incluant tous les équipements de série et optionnels qui sont disponibles pour le véhicule, indépendamment du fait qu'ils soient montés ou non.

Jantes

Partie de la roue sur laquelle est monté le pneu.

GAWR (charge maximale sur essieu autorisée)

Le GAWR correspond à la charge maximale autorisée sur l'essieu. La charge effective sur essieu ne doit jamais dépasser la charge maximale sur essieu autorisée. La charge maximale sur essieu autorisée figure sur la plaque constructeur du véhicule qui se trouve sur le montant B côté conducteur.

Indice de vitesse

L'indice de vitesse des pneus est mentionné dans la désignation du pneu. Il indique la plage de vitesse autorisée pour un pneu.

GVW (poids total)

Le poids total prend en compte le poids du véhicule ainsi que le carburant, l'outillage, la roue de secours, les accessoires montés, les passagers, les bagages et éventuellement la charge sur timon. Le poids total ne doit jamais dépasser le poids total autorisé (GVWR) qui figure sur la plaque constructeur du véhicule située sur le montant B côté conducteur.

GVWR (poids total autorisé)

Le GVWR correspond au poids total maximal autorisé du véhicule chargé (poids du véhicule incluant tous les accessoires, les passagers, le carburant, les bagages et éventuellement la charge sur timon). Le poids total autorisé figure sur la plaque constructeur du véhicule qui se trouve sur le montant B côté conducteur.

Poids maximal autorisé en charge

Le poids maximal correspond à la somme résultant de l'addition des éléments suivants :

- poids à vide du véhicule
- poids des accessoires
- charge utile maximale
- poids des équipements optionnels montés en usine

Kilopascal (kPa)

Unité métrique pour la pression des pneus. 6,9 kPa correspondent à 1 psi. Une autre unité permettant d'exprimer la pression des pneus est le bar. 100 kilopascals (kPa) correspondent à 1 bar.

Code de charge

En plus de l'indice de charge, le flanc du pneu peut porter un code de charge. Celui-ci donne des précisions sur la capacité de charge du pneu.

Poids à vide

Poids d'un véhicule avec équipement de série et fluides (carburant, huile et liquide de refroidissement au niveau maximum). Le cas échéant, le poids indiqué prend également en compte le climatiseur ainsi que les équipements optionnels, mais pas les passagers ni les bagages.

Charge maximale des pneus

La charge maximale du pneu correspond au poids maximal (exprimé en kg ou en lb) pour lequel un pneu a été homologué.

Pression de gonflage maximale autorisée

Pression de gonflage maximale autorisée pour un pneu.

Charge maximale par pneu

Charge maximale par pneu. Elle se calcule à partir de la charge maximale sur essieu divisée par 2.

PSI (pounds per square inch)

Unité de mesure standard pour la pression des pneus.

Rapport hauteur/section

Rapport entre la hauteur et la largeur du pneu, exprimé en pourcentage.

Pression des pneus

Pression qui agit de l'intérieur vers l'extérieur du pneu sur chaque pouce carré. La pression est exprimée en livres par pouce carré (psi), en kilopascals (kPa) ou en bars. La pression des pneus doit être corrigée uniquement lorsque les pneus sont froids.

Pression de gonflage pour pneus froids

Les pneus sont froids lorsque

- le véhicule est resté immobilisé pendant 3 heures sans que les pneus aient été exposés au rayonnement solaire
- vous avez parcouru moins de 1 mile (1,6 km)

Bande de roulement

Partie du pneu en contact avec la route.

Bourrelet

Le bourrelet sert à maintenir le pneu sur la jante. Afin d'éviter que la longueur du pneu ne varie sur le pourtour de la jante, le bourrelet contient plusieurs tringles.

Flanc

Partie du pneu située entre les sculptures et le bourrelet.

Poids des équipements optionnels

Poids cumulé des équipements optionnels pesant plus que les pièces de série qu'ils remplacent et plus de 2,3 kg (5 lb). Ces équipements optionnels, tels que le système de freinage haute performance, le correcteur de niveau, le porte-bagages sur le toit ou la batterie haute performance, ne sont pas compris dans le poids à vide ni dans le poids des accessoires.

TIN (numéro d'identification du pneu)

Numéro d'identification univoque grâce auquel un fabricant de pneus peut, en cas de rappel de produits par exemple, identifier les pneus concernés et retrouver les acquéreurs. Le numéro d'identification du pneu se compose du code d'identification du fabricant, des dimensions du pneu, du code du type de pneu et de la date de fabrication.

Indice de charge

L'indice de charge est un code indiquant la capacité de charge maximale d'un pneu.

Motricité

Adhérence entraînée par le frottement du pneu sur la chaussée.

Indicateur d'usure

Fines baguettes (barrettes d'usure) réparties sur la bande de roulement du pneu. Lorsque les sculptures du pneu sont à la hauteur des baguettes, la limite d'usure de $\frac{1}{16}$ in (1,6 mm) est atteinte.

Répartition des passagers

Répartition des occupants du véhicule sur les places prévues.

Limite totale de charge

Charge nominale et charge des bagages plus 68 kg (150 lb) multiplié par le nombre de places dans le véhicule.

Changement de roue

Crevaision

Vous trouverez des informations sur la procédure à suivre en cas de crevaision dans le chapitre « Aide en cas de crevaision » (▷ page 275). Vous trouverez des informations sur la conduite avec des pneus MOExtended en cas de crevaision sous « Pneus MOExtended (pneus convenant pour le roulage à plat) » (▷ page 276).

Véhicules équipés d'une roue de secours compacte : en cas de crevaision, montez la roue de secours compacte conformément à la description qui figure sous « Montage des roues » (▷ page 322).

Permutation des roues

ATTENTION

Si vous permutez les roues avant et arrière alors que les jantes ou les pneus sont de dimensions différentes, il est possible que le comportement routier soit fortement modifié. En outre, les freins de roue ou les composants de la suspension des roues risquent d'être endommagés. Il y a risque d'accident.

N'intervertissez les roues avant et les roues arrière que si les jantes et les pneus sont de mêmes dimensions.

! Si votre véhicule est équipé du système de contrôle de la pression des pneus, chaque roue est alors munie de composants électroniques.

N'appliquez aucun démonte-pneu dans la zone de la valve. Sinon, les composants électroniques pourraient être endommagés.

Faites permuter les roues uniquement par un atelier qualifié.

Respectez impérativement les instructions et les consignes de sécurité qui figurent dans la section « Montage des roues » (▷ page 322).

En fonction des conditions d'utilisation, l'usure des pneus de l'essieu avant diffère de celle des pneus de l'essieu arrière. Permutez les roues avant l'apparition d'une usure caractéristique sur les pneus. On considère comme usure caractéristique l'usure de l'épaulement sur les pneus avant et celle de la bande de roulement centrale sur les pneus arrière.

Si l'équipement pneumatique de votre véhicule le permet, vous pouvez permuter les roues aux intervalles spécifiés dans le carnet de garantie du fabricant de pneus qui se trouve dans les documents du véhicule. Si vous ne possédez pas de carnet de maintenance, permutez les roues tous les 3 000 à 6 000 miles (5 000 à 10 000 km) ou plus tôt si nécessaire, en fonction du degré d'usure des pneus. Ne changez pas le sens de rotation des pneus.

Nettoyez soigneusement les surfaces de contact des roues et des disques de frein lors de chaque permutation. Contrôlez la pression des pneus et redémarrez l'avertisseur de perte de pression des pneus ou le système de contrôle de la pression des pneus si nécessaire.

Sens de rotation

Les pneus avec sens de rotation prescrit offrent des avantages supplémentaires, par exemple en matière d'aquaplanage. Ces avantages sont effectifs uniquement si vous respectez le sens de rotation prescrit.

Le sens de rotation est repéré par une flèche sur le flanc du pneu.

Stockage des roues

Stockez les roues démontées dans un endroit frais et sec, si possible à l'abri de la lumière. Protégez les pneus de l'huile, de la graisse ou du carburant.

Nettoyage des jantes

⚠ ATTENTION

Le jet d'eau d'une buse à jet circulaire (fraise à décroasser) peut entraîner des dommages non visibles de l'extérieur sur les pneus ou les éléments du train de roulement. Les composants endommagés de cette manière peuvent tomber en panne inopinément. Il y a risque d'accident.

N'utilisez pas un nettoyeur haute pression équipé d'une buse à jet circulaire pour nettoyer le véhicule. Faites immédiatement remplacer les pneus ou les éléments du train de roulement endommagés.

Montage des roues

Préparation du véhicule

- ▶ Arrêtez le véhicule sur un sol stable, plat et non glissant.
- ▶ Serrez le frein de stationnement.
- ▶ Placez les roues avant en ligne droite.
- ▶ Mettez la boîte de vitesses sur **P**.
- ▶ Véhicules équipés d'une suspension AIR-MATIC : assurez-vous que le niveau « Normal » est sélectionné (▷ page 169).
- ▶ Arrêtez le moteur.
- ▶ **Véhicules sans fonction KEYLESS-GO :** retirez la clé du contacteur d'allumage.
- ▶ **Véhicules équipés de la fonction KEYLESS-GO :** ouvrez la porte du conducteur.
L'électronique de bord passe alors en position **0**. Cela correspond à « clé retirée ».
- ▶ **Véhicules équipés de la fonction KEYLESS-GO :** retirez la touche de démar-

rage et d'arrêt du contacteur d'allumage (▷ page 142).

- ▶ Sortez l'outillage de changement de roue du véhicule, si votre équipement en est doté (▷ page 274).
- ▶ Immobilisez le véhicule pour qu'il ne puisse pas se mettre à rouler.

Immobilisation du véhicule

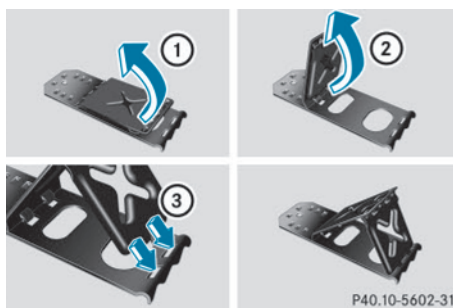

Si votre véhicule est équipé d'une cale, vous la trouverez dans l'outillage de changement de roue (▷ page 274).

La cale pliante constitue un moyen supplémentaire d'immobiliser le véhicule et d'empêcher qu'il ne se mette à rouler (lors d'un changement de roue, par exemple).

- ▶ Relevez les 2 plaques ①.
- ▶ Dépliez la plaque inférieure vers l'extérieur ②.
- ▶ Engagez complètement les ergots de la plaque inférieure dans les orifices de la plaque de base ③.



P40.10-6366-31

Immobilisation du véhicule sur un sol horizontal (exemple: berline)

- **Sur un sol horizontal:** placez une cale ou un autre objet approprié devant et derrière la roue diagonalement opposée à la roue à remplacer.



P40.10-6367-31

Immobilisation du véhicule sur une descente douce (exemple: berline)

- **Sur une descente douce:** placez une cale ou un autre objet approprié sous chacune des roues avant et arrière.

Levage du véhicule

ATTENTION

Si vous ne placez pas correctement le cric sous le point d'appui prévu à cet effet sur le véhicule, le cric risque de glisser lorsque le véhicule est soulevé. Il y a risque de blessure.

Placez le cric uniquement sous le point d'appui prévu à cet effet sur le véhicule. Le pied du cric doit se trouver directement en dessous du point d'appui du véhicule.

- ! Placez le cric uniquement sous l'un des points de levage prévus à cet effet. Sinon, vous risquez d'endommager le véhicule.

Tenez compte des remarques suivantes lors du soulèvement du véhicule :

- Pour soulever le véhicule, utilisez uniquement le cric testé et agréé par Mercedes-Benz pour votre véhicule. En cas d'utilisation non conforme du cric, celui-ci risque de glisser lorsque le véhicule est soulevé.
- Le cric n'est prévu que pour soulever le véhicule pendant une durée limitée lors d'un changement de roue. Le cric n'est pas conçu pour effectuer des travaux de maintenance sous le véhicule.
- Évitez de changer une roue lorsque le véhicule se trouve sur un terrain en pente (montée ou descente).
- Avant de soulever le véhicule, immobilisez-le avec le frein de stationnement et des cales pour l'empêcher de se mettre à rouler. Ne desserrez jamais le frein de stationnement tant que le véhicule est soulevé.
- Le cric doit reposer sur une surface plane, ferme et non glissante. Sur sol meuble, vous devez placer sous le cric un support large qui puisse supporter la charge. Sur sol glissant, vous devez utiliser une protection antidérapante (un tapis en caoutchouc sur du carrelage, par exemple).
- Ne placez pas de bloc de bois ou d'objet similaire comme embase sous le cric. Sinon, en raison de la hauteur limitée, le cric ne pourrait pas se déplier suffisamment pour atteindre sa capacité de charge normale.
- Veillez à ce que le bord inférieur du pneu ne se trouve pas à plus de 1,2 in (3 cm) du sol.
- Ne mettez jamais vos mains ou vos pieds sous le véhicule lorsqu'il est soulevé.
- Ne vous glissez jamais sous le véhicule soulevé.
- Ne démarrez jamais le moteur lorsque le véhicule est soulevé.

- N'ouvrez ou ne fermez jamais de porte ni le coffre/hayon lorsque le véhicule est soulevé.
- Veillez à ce que personne ne se trouve dans le véhicule lorsqu'il est soulevé.

Véhicules AMG avec équipement Performance Studio: l'enjoliveur masque les vis de roue. Avant de pouvoir dévisser les vis de roue, il faut enlever l'enjoliveur.

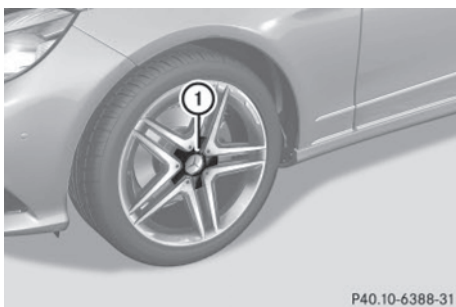

- ▶ **Dépose:** tournez le cache central de l'enjoliveur ① dans le sens inverse des aiguilles d'une montre, puis enlevez-le.
- ▶ **Pose:** avant de poser l'enjoliveur ①, veillez à ce qu'il soit en position ouverte. Tournez pour cela l'enjoliveur central dans le sens inverse des aiguilles d'une montre.
- ▶ Mettez l'enjoliveur ① en place et tournez le cache central dans le sens des aiguilles d'une montre jusqu'à ce qu'il s'encliquette de manière audible ①.
- ▶ Assurez-vous que l'enjoliveur ① est bien fixé.

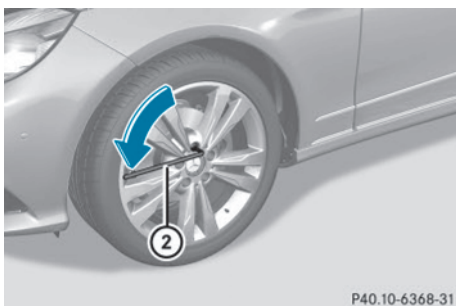

- ▶ A l'aide de la clé démonte-roue ②, dévissez les vis de la roue à changer de 1 tour environ. Ne les dévissez pas complètement.

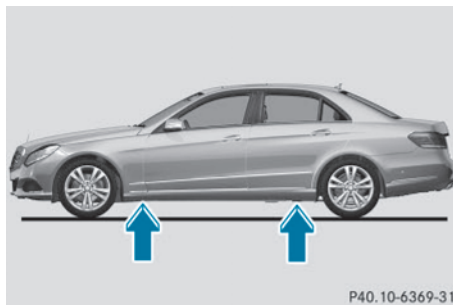

Points d'appui du cric (exemple : berline)

Les points d'appui du cric se trouvent derrière les passages des roues avant et devant les passages des roues arrière (flèches).

Véhicules AMG et véhicules avec équipement AMG: des caches permettant de protéger la carrosserie se trouvent sur la garniture des longerons, au niveau des points d'appui du cric.

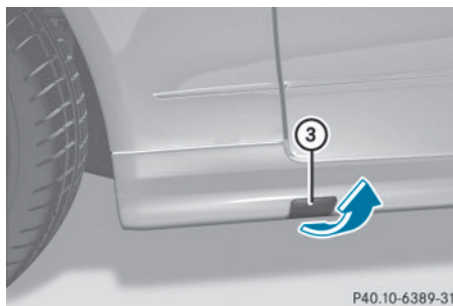

Cache avant (exemple : véhicules équipés du Pack Sport AMG)

- ▶ **Véhicules AMG et véhicules avec équipement AMG:** relevez le cache ③.

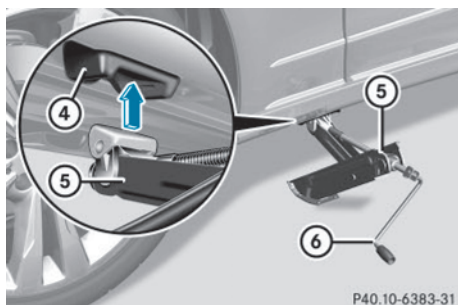

- ▶ Mettez le cric (5) en place sous le point d'appui (4).

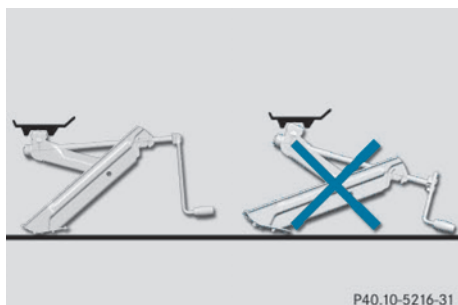

Exemple

- ▶ Veillez à ce que le pied du cric se trouve directement en dessous du point d'appui.
- ▶ Tournez la manivelle (6) dans le sens des aiguilles d'une montre jusqu'à ce que le cric (5) soit parfaitement en place sous le point d'appui (4) et que la surface d'appui du cric repose entièrement sur le sol.
- ▶ Tournez la manivelle (6) jusqu'à ce que le pneu soit à 1,2 pouce (3 cm) au maximum au-dessus du sol.

Dépose de la roue

! **Véhicules AMG:** lors de la dépose et de la pose de la roue, la jante peut heurter le système de freinage céramique et l'endommager. Procédez par conséquent avec précaution et faites-vous aider par une 2e personne. Vous pouvez également utiliser un 2e boulon d'alignement.

! Ne posez pas les vis de roue dans le sable ou dans la saleté. Sinon, le filetage des vis de roue et le taraudage des moyeux de roue pourraient être endommagés lors du vissage.

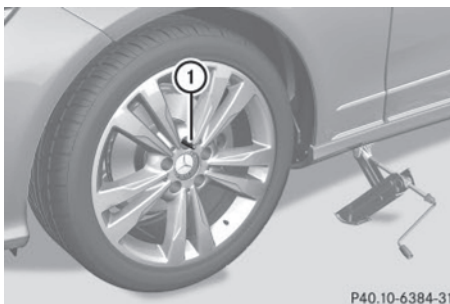

- ▶ Enlevez la vis de roue qui se trouve en haut.
- ▶ Vissez le goujon de centrage (1) à la place de la vis.
- ▶ Dévissez complètement les autres vis.
- ▶ Enlevez la roue.

Montage d'une nouvelle roue

! ATTENTION

Si les vis de roue sont huilées ou graissées et que les vis de roue ou le taraudage du moyeu de roue sont endommagés, les vis de roue risquent de se desserrer. Vous risquez alors de perdre une roue pendant la marche. Il y a risque d'accident.

Ne huilez ni ne graissez jamais les vis de roue. Si le taraudage est endommagé, prenez immédiatement contact avec un atelier qualifié. Faites remplacer les vis de roue endommagées ou le taraudage du moyeu de roue endommagé. Ne reprenez pas la route.

! ATTENTION

Si vous vissez les vis ou écrous de roue lorsque le véhicule est soulevé, le cric risque de glisser. Il y a risque de blessure.

Serrez les vis ou écrous de roue uniquement lorsque le véhicule est abaissé.

Respectez impérativement les instructions et les consignes de sécurité relatives au « Changement de roue » (▷ page 321).

Utilisez uniquement des vis de roue prévues pour le type de roue monté et pour votre véhicule. Pour des raisons de sécurité, Mercedes-Benz vous recommande d'utiliser exclusivement les vis de roue agréées pour les véhicules Mercedes-Benz et pour le type de roue monté.

❗ **Véhicules AMG:** lors de la dépose et de la pose de la roue, la jante peut heurter le système de freinage céramique et l'endommager. Procédez par conséquent avec précaution et faites-vous aider par une 2e personne. Vous pouvez également utiliser un 2e boulon d'alignement.

❗ Pour éviter d'endommager la peinture, maintenez la roue fermement contre le moyeu pendant que vous serrez la 1re vis de roue.

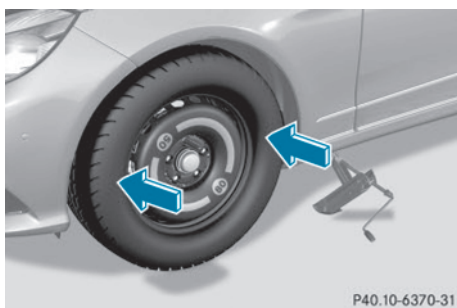

P40.10-6370-31

Pose de la roue (exemple : véhicule équipé d'une roue de secours compacte)

- ▶ Nettoyez les surfaces de contact entre la roue et le moyeu.
- ▶ Glissez la nouvelle roue sur le goujon de centrage et appliquez-la contre le moyeu.
- ▶ Posez les vis de roue et serrez-les légèrement.
- ▶ Dévissez le goujon de centrage.
- ▶ Posez la dernière vis de roue et serrez-la légèrement.
- ▶ **Véhicules équipés d'une roue de secours compacte « à pneu pliable » :**

gonflez la roue de secours compacte « à pneu pliable » (▷ page 340).

Abaissez ensuite le véhicule.

Abaissement du véhicule

⚠ ATTENTION

Si vous ne serrez pas les vis ou les écrous de roue au couple de serrage prescrit, les roues peuvent se détacher. Il y a risque d'accident.

Après un changement de roue, faites immédiatement contrôler le couple de serrage par un atelier qualifié.

❗ **Véhicules équipés d'une roue de secours avec pneu démontable :** avant d'abaisser le véhicule, gonflez la roue de secours avec pneu démontable à l'aide du compresseur de gonflage. Sinon, vous risquez d'endommager la jante.

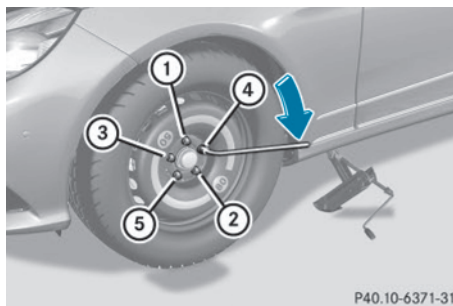

P40.10-6371-31

Serrage des vis de roue (exemple : véhicule équipé d'une roue de secours compacte)

- ▶ Tournez la manivelle du cric dans le sens inverse des aiguilles d'une montre jusqu'à ce que le véhicule repose de nouveau fermement sur le sol.
- ▶ Mettez le cric de côté.
- ▶ Serrez les vis de roue uniformément dans l'ordre indiqué ① à ⑤, c'est-à-dire en diagonale. Le couple de serrage doit être de **96 lb-ft (130 Nm)**.
- ▶ Ramenez le cric dans sa position initiale.
- ▶ Rangez le cric et le reste de l'outillage de changement de roue dans le coffre/compartiment de chargement.

- ▶ **Véhicules AMG et véhicules avec équipement AMG:** mettez le cache en place sur la garniture des longerons.
- ▶ Contrôlez la pression du pneu de la roue nouvellement montée et corrigez-la si nécessaire.
Respectez la pression de gonflage recommandée (▷ page 299).

i Véhicules équipés du système de contrôle de la pression des pneus : toutes les roues montées doivent être équipées de capteurs opérationnels.

Combinaisons de jantes et de pneus

Remarques générales

! Pour des raisons de sécurité, Mercedes-Benz vous recommande d'utiliser uniquement les pneus, les jantes et les accessoires agréés spécialement par Mercedes-Benz pour votre véhicule.

Ces pneus sont spécialement adaptés aux systèmes de régulation, tels que l'ABS ou l'ESP®, et portent l'une des désignations suivantes :

- MO = Mercedes-Benz Original
- MOE = Mercedes-Benz Original Extended (convenant pour le roulage à plat)
- MO1 = Mercedes-Benz Original (uniquement certains pneus AMG)

Utilisez les pneus Mercedes-Benz Original Extended uniquement sur les jantes spécialement contrôlées par Mercedes-Benz.

Utilisez uniquement les pneus, les jantes et les accessoires qui ont été testés et recommandés par Mercedes-Benz. Sinon, cela risque d'entraîner une dégradation du comportement du véhicule, par exemple du point de vue de la tenue de route, des bruits de roulement et de la consommation. En outre, d'autres dimensions de pneus peuvent entraîner sous charge un frottement des pneus contre la carrosserie ou les élé-

ments de l'essieu. Les pneus ou le véhicule peuvent être endommagés.

Mercedes-Benz décline toute responsabilité pour les dommages générés par l'utilisation de pneus, jantes ou accessoires autres que ceux qui ont été testés et recommandés.

Pour de plus amples informations sur les combinaisons de pneus et de jantes autorisées, adressez-vous à un atelier qualifié.

Vue d'ensemble des abréviations utilisées pour les tableaux suivants relatifs à l'équipement pneumatique :

- AV/AR : essieu avant et essieu arrière
- AV : essieu avant
- AR : essieu arrière

Vous trouverez les pressions de gonflage recommandées pour différentes conditions d'utilisation du véhicule

- sur la plaque d'information sur les pneus et le chargement située sur le montant B côté conducteur
- dans le tableau des pressions de gonflage des pneus qui se trouve à l'intérieur de la trappe du réservoir

Tenez compte des remarques relatives aux pressions de gonflage recommandées et aux différentes conditions d'utilisation du véhicule (▷ page 299).

Contrôlez la pression de gonflage régulièrement et uniquement lorsque les pneus sont froids. Suivez les recommandations de maintenance du fabricant de pneus qui se trouvent dans le porte-documents du véhicule.

Remarques concernant l'équipement du véhicule : le véhicule

- doit toujours être équipé de jantes de même taille sur un essieu (gauche/droite)
- doit toujours être équipé de pneus de même modèle (pneus été, pneus MOExtended, pneus hiver)

Départ usine, les véhicules équipés de pneus MOExtended ne disposent pas du kit anticrevaillon TIREFIT. Si vous montez sur votre véhi-

cule des pneus qui ne conviennent pas pour le roulage à plat (des pneus hiver, par exemple), équipez-le en plus d'un kit anticrevaison TIREFIT. Vous pouvez vous procurer un kit anticrevaison TIREFIT dans un atelier qualifié.

- i** Certaines combinaisons de jantes et de pneus ne sont livrables départ usine que dans certains pays.
- i** Vous trouverez dans les pages suivantes des informations sur les jantes et les dimensions agréées pour les pneus hiver. Les pneus hiver ne sont pas livrables départ usine, que ce soit de série ou en tant qu'équipement optionnel.

Si vous souhaitez équiper votre véhicule de pneus hiver agréés, il se peut que vous ayez également besoin de jantes de dimensions correspondantes. Les dimensions des pneus hiver agréés peuvent différer de celles de l'équipement pneumatique de série. Cela dépend du modèle et de son équipement d'usine.

Vous pouvez vous procurer des pneus et des jantes ainsi que des informations supplémentaires auprès d'un atelier qualifié.

Équipement pneumatique
E 250 BlueTEC
Pneus été
R18

Pneus	Jantes alliage
AV/AR: 245/40 R18 97 Y XL	AV/AR: 8,5 J x 18 H2 Déport de jante: 1,89 in (48 mm)
AV: 245/40 R18 97 Y XL AR: 265/35 R18 97 Y XL ²	AV: 8,5 J x 18 H2 Déport de jante: 1,89 in (48 mm) AR: 9,0 J x 18 H2 Déport de jante: 2,13 in (54 mm)

Pneus toutes saisons
R17

Pneus	Jantes alliage
AV/AR: 245/45 R17 99 H XL M+S	AV/AR: 8,0 J x 17 H2 Déport de jante: 1,89 in (48 mm)
AV/AR: 245/45 R17 95 H XL M+S MOExtended ³	AV/AR: 8,0 J x 17 H2 Déport de jante: 1,89 in (48 mm)
AV/AR: 245/45 R17 99 H XL M+S	AV/AR: 8,5 J x 17 H2 Déport de jante: 1,89 in (48 mm)
AV/AR: 245/45 R17 95 H XL M+S MOExtended ³	AV/AR: 8,5 J x 17 H2 Déport de jante: 1,89 in (48 mm)

R18





Pneus	Jantes alliage
AV/AR: 245/40 R18 97 V XL M+S	AV/AR: 8,5 J x 18 H2 Déport de jante: 1,89 in (48 mm)
AV: 245/40 R18 97 V XL M+S AR: 265/40 R18 97 V XL M+S	AV: 8,5 J x 18 H2 Déport de jante: 1,89 in (48 mm) AR: 9,0 J x 18 H2 Déport de jante: 2,13 in (54 mm)

² Le montage de chaînes neige n'est pas autorisé. Tenez compte des remarques qui figurent dans la section « Chaînes neige ».

³ Pneus MOExtended (pneus convenant pour le roulage à plat), à utiliser uniquement lorsque l'avertisseur de perte de pression des pneus ou le système de contrôle de la pression des pneus est activé.

Pneus hiver

R17

Pneus	Jantes alliage
AV/AR: 245/45 R17 99 H XL M+S 	AV/AR: 8,0 J x 17 H2 Déport de jante: 1,89 in (48 mm)
AV/AR: 245/45 R17 99 H XL M+S  MOExtended ³	AV/AR: 8,0 J x 17 H2 Déport de jante: 1,89 in (48 mm)
AV/AR: 245/45 R17 99 H XL M+S 	AV/AR: 8,5 J x 17 H2 Déport de jante: 1,89 in (48 mm)
AV/AR: 245/45 R17 99 H XL M+S  MOExtended ³	AV/AR: 8,5 J x 17 H2 Déport de jante: 1,89 in (48 mm)

R18

Pneus	Jantes alliage
AV/AR: 245/40 R18 97 H XL M+S 	AV/AR: 8,5 J x 18 H2 Déport de jante: 1,89 in (48 mm)

E 250 BlueTEC 4MATIC

Pneus été

R18

Pneus	Jantes alliage
AV/AR: 245/40 R18 97 Y XL	AV/AR: 8,5 J x 18 H2 Déport de jante: 1,89 in (48 mm)

Pneus toutes saisons

R17

Pneus	Jantes alliage
AV/AR: 245/45 R17 99 H XL M+S	AV/AR: 8,0 J x 17 H2 Déport de jante: 1,89 in (48 mm)
AV/AR: 245/45 R17 95 H XL M+S MOExtended ³	AV/AR: 8,0 J x 17 H2 Déport de jante: 1,89 in (48 mm)





³ Pneus MOExtended (pneus convenant pour le roulage à plat), à utiliser uniquement lorsque l'avertisseur de perte de pression des pneus ou le système de contrôle de la pression des pneus est activé.

Pneus	Jantes alliage
AV/AR: 245/45 R17 99 H XL M+S	AV/AR: 8,5 J x 17 H2 Déport de jante: 1,89 in (48 mm)
AV/AR: 245/45 R17 95 H XL M+S MOExtended ³	AV/AR: 8,5 J x 17 H2 Déport de jante: 1,89 in (48 mm)

R18

Pneus	Jantes alliage
AV/AR: 245/40 R18 97 V XL M+S	AV/AR: 8,5 J x 18 H2 Déport de jante: 1,89 in (48 mm)

Pneus hiver
R17

Pneus	Jantes alliage
AV/AR: 245/45 R17 99 H XL M+S 	AV/AR: 8,0 J x 17 H2 Déport de jante: 1,89 in (48 mm)
AV/AR: 245/45 R17 99 H XL M+S  MOExtended ³	AV/AR: 8,0 J x 17 H2 Déport de jante: 1,89 in (48 mm)
AV/AR: 245/45 R17 99 H XL M+S 	AV/AR: 8,5 J x 17 H2 Déport de jante: 1,89 in (48 mm)
AV/AR: 245/45 R17 99 H XL M+S  MOExtended ³	AV/AR: 8,5 J x 17 H2 Déport de jante: 1,89 in (48 mm)

R18

Pneus	Jantes alliage
AV/AR: 245/40 R18 97 H XL M+S 	AV/AR: 8,5 J x 18 H2 Déport de jante: 1,89 in (48 mm)

³ Pneus MOExtended (pneus convenant pour le roulage à plat), à utiliser uniquement lorsque l'avertisseur de perte de pression des pneus ou le système de contrôle de la pression des pneus est activé.

E 300 4MATIC

Pneus été

R18

Pneus	Jantes alliage
AV/AR: 245/40 R18 97 Y XL	AV/AR: 8,5 J x 18 H2 Déport de jante: 1,89 in (48 mm)

Pneus toutes saisons

R17

Pneus	Jantes alliage
AV/AR: 245/45 R17 99 H XL M+S	AV/AR: 8,0 J x 17 H2 Déport de jante: 1,89 in (48 mm)
AV/AR: 245/45 R17 95 H XL M+S MOExtended ³	AV/AR: 8,0 J x 17 H2 Déport de jante: 1,89 in (48 mm)
AV/AR: 245/45 R17 99 H XL M+S	AV/AR: 8,5 J x 17 H2 Déport de jante: 1,89 in (48 mm)
AV/AR: 245/45 R17 95 H XL M+S MOExtended ³	AV/AR: 8,5 J x 17 H2 Déport de jante: 1,89 in (48 mm)

R18

Pneus	Jantes alliage
AV/AR: 245/40 R18 97 V XL M+S	AV/AR: 8,5 J x 18 H2 Déport de jante: 1,89 in (48 mm)

Pneus hiver

R17

Pneus	Jantes alliage
AV/AR: 245/45 R17 99 H XL M+S 	AV/AR: 8,0 J x 17 H2 Déport de jante: 1,89 in (48 mm)
AV/AR: 245/45 R17 99 H XL M+S  MOExtended ³	AV/AR: 8,0 J x 17 H2 Déport de jante: 1,89 in (48 mm)

³ Pneus MOExtended (pneus convenant pour le roulage à plat), à utiliser uniquement lorsque l'avertisseur de perte de pression des pneus ou le système de contrôle de la pression des pneus est activé.

Pneus	Jantes alliage
AV/AR: 245/45 R17 99 H XL M+S 	AV/AR: 8,5 J x 17 H2 Déport de jante : 1,89 in (48 mm)
AV/AR: 245/45 R17 99 H XL M+S  MOExtended ³	AV/AR: 8,5 J x 17 H2 Déport de jante : 1,89 in (48 mm)

R18

Pneus	Jantes alliage
AV/AR: 245/40 R18 97 H XL M+S 	AV/AR: 8,5 J x 18 H2 Déport de jante : 1,89 in (48 mm)

E 350

Pneus été

R18

Pneus	Jantes alliage
AV/AR: 245/40 R18 97 Y XL	AV/AR: 8,5 J x 18 H2 Déport de jante : 1,89 in (48 mm)
AV: 245/40 R18 97 Y XL AR: 265/35 R18 97 Y XL	AV: 8,5 J x 18 H2 Déport de jante : 1,89 in (48 mm) AR: 9,0 J x 18 H2 Déport de jante : 2,13 in (54 mm)

Pneus toutes saisons

R17

Pneus	Jantes alliage
AV/AR: 245/45 R17 99 H XL M+S	AV/AR: 8,0 J x 17 H2 Déport de jante : 1,89 in (48 mm)
AV/AR: 245/45 R17 95 H XL M+S MOExtended ³	AV/AR: 8,0 J x 17 H2 Déport de jante : 1,89 in (48 mm)
AV/AR: 245/45 R17 99 H XL M+S	AV/AR: 8,5 J x 17 H2 Déport de jante : 1,89 in (48 mm)
AV/AR: 245/45 R17 95 H XL M+S MOExtended ³	AV/AR: 8,5 J x 17 H2 Déport de jante : 1,89 in (48 mm)





³ Pneus MOExtended (pneus convenant pour le roulage à plat), à utiliser uniquement lorsque l'avertisseur de perte de pression des pneus ou le système de contrôle de la pression des pneus est activé.

R18

Pneus	Jantes alliage
AV/AR: 245/40 R18 97 V XL M+S	AV/AR: 8,5 J x 18 H2 Déport de jante: 1,89 in (48 mm)
AV: 245/40 R18 97 V XL M+S AR: 265/40 R18 97 V XL M+S	AV: 8,5 J x 18 H2 Déport de jante: 1,89 in (48 mm) AR: 9,0 J x 18 H2 Déport de jante: 2,13 in (54 mm)

Pneus hiver

R17

Pneus	Jantes alliage
AV/AR: 245/45 R17 99 H XL M+S 	AV/AR: 8,0 J x 17 H2 Déport de jante: 1,89 in (48 mm)
AV/AR: 245/45 R17 99 H XL M+S  MOExtended ³	AV/AR: 8,0 J x 17 H2 Déport de jante: 1,89 in (48 mm)
AV/AR: 245/45 R17 99 H XL M+S 	AV/AR: 8,5 J x 17 H2 Déport de jante: 1,89 in (48 mm)
AV/AR: 245/45 R17 99 H XL M+S  MOExtended ³	AV/AR: 8,5 J x 17 H2 Déport de jante: 1,89 in (48 mm)

R18

Pneus	Jantes alliage
AV/AR: 245/40 R18 97 H XL M+S 	AV/AR: 8,5 J x 18 H2 Déport de jante: 1,89 in (48 mm)

E 350 4MATIC

Pneus été

R18⁴

Pneus	Jantes alliage
AV/AR: 245/40 R18 97 Y XL	AV/AR: 8,5 J x 18 H2 Déport de jante: 1,89 in (48 mm)

³ Pneus MOExtended (pneus convenant pour le roulage à plat), à utiliser uniquement lorsque l'avertisseur de perte de pression des pneus ou le système de contrôle de la pression des pneus est activé.

⁴ Berline uniquement.





Pneus toutes saisons
R17

Pneus	Jantes alliage
AV/AR: 245/45 R17 99 H XL M+S	AV/AR: 8,0 J x 17 H2 Déport de jante: 1,89 in (48 mm)
AV/AR: 245/45 R17 95 H XL M+S MOExtended ^{3,4}	AV/AR: 8,0 J x 17 H2 Déport de jante: 1,89 in (48 mm)
AV/AR: 245/45 R17 99 H XL M+S	AV/AR: 8,5 J x 17 H2 Déport de jante: 1,89 in (48 mm)
AV/AR: 245/45 R17 95 H XL M+S MOExtended ^{3,4}	AV/AR: 8,5 J x 17 H2 Déport de jante: 1,89 in (48 mm)

R18⁴

Pneus	Jantes alliage
AV/AR: 245/40 R18 97 V XL M+S	AV/AR: 8,5 J x 18 H2 Déport de jante: 1,89 in (48 mm)

Pneus hiver
R17

Pneus	Jantes alliage
AV/AR: 245/45 R17 99 H XL M+S 	AV/AR: 8,0 J x 17 H2 Déport de jante: 1,89 in (48 mm)
AV/AR: 245/45 R17 99 H XL M+S  MOExtended ³	AV/AR: 8,0 J x 17 H2 Déport de jante: 1,89 in (48 mm)
AV/AR: 245/45 R17 99 H XL M+S 	AV/AR: 8,5 J x 17 H2 Déport de jante: 1,89 in (48 mm)
AV/AR: 245/45 R17 99 H XL M+S  MOExtended ³	AV/AR: 8,5 J x 17 H2 Déport de jante: 1,89 in (48 mm)

R18⁴

Pneus	Jantes alliage
AV/AR: 245/40 R18 97 H XL M+S 	AV/AR: 8,5 J x 18 H2 Déport de jante: 1,89 in (48 mm)

³ Pneus MOExtended (pneus convenant pour le roulage à plat), à utiliser uniquement lorsque l'avertisseur de perte de pression des pneus ou le système de contrôle de la pression des pneus est activé.

⁴ Berline uniquement.

E 550 4MATIC**Pneus été****R18**

Pneus	Jantes alliage
AV/AR: 245/40 R18 97 Y XL	AV/AR: 8,5 J x 18 H2 Déport de jante : 1,89 in (48 mm)

Pneus toutes saisons**R18**

Pneus	Jantes alliage
AV/AR: 245/40 R18 97 V XL M+S	AV/AR: 8,5 J x 18 H2 Déport de jante : 1,89 in (48 mm)

Pneus hiver**R18**

Pneus	Jantes alliage
AV/AR: 245/40 R18 97 V XL M+S 	AV/AR: 8,5 J x 18 H2 Déport de jante : 1,89 in (48 mm)

E 63 AMG modèle S 4MATIC**Pneus été****R19**

Pneus	Jantes alliage
AV: 255/35 ZR19 (96 Y) XL ⁵ AR: 285/30 ZR19 (98 Y) XL ^{2, 5}	AV: 9,0 J x 19 H2 Déport de jante : 1,46 in (37 mm) AR: 9,5 J x 19 H2 Déport de jante : 2,05 in (52 mm)

⁵ Tenez compte des remarques relatives aux jantes de grande taille qui figurent dans la section « Combinaisons de jantes et de pneus », sous « Remarques générales ».

² Le montage de chaînes neige n'est pas autorisé. Tenez compte des remarques qui figurent dans la section « Chaînes neige ».

Pneus hiver
R19

Pneus	Jantes alliage
AV: 255/35 R19 96 V XL M+S  5, 6	AV: 9,0 J x 19 H2
AR: 255/35 R19 96 V XL M+S  5, 6, 7	Déport de jante: 1,46 in (37 mm) AR: 9,5 J x 19 H2 Déport de jante: 2,05 in (52 mm)
AV: 255/35 R19 96 V XL M+S  5	AV: 9,0 J x 19 H2
AR: 285/30 R19 98 V XL M+S  2, 5	Déport de jante: 1,46 in (37 mm) AR: 9,5 J x 19 H2 Déport de jante: 2,05 in (52 mm)

E 63 AMG 4MATIC
Pneus été
R19

Pneus	Jantes alliage
AV: 255/35 ZR19 (96 Y) XL ⁵	AV: 9,0 J x 19 H2
AR: 285/30 ZR19 (98 Y) XL ^{2, 5}	Déport de jante: 1,46 in (37 mm) AR: 9,5 J x 19 H2 Déport de jante: 2,05 in (52 mm)

⁵ Tenez compte des remarques relatives aux jantes de grande taille qui figurent dans la section « Combinaisons de jantes et de pneus », sous « Remarques générales ».

⁶ Vitesse maximale autorisée dans le cas du Station Wagon: 220 km/h.

⁷ Seules des chaînes neige à maillons fins sont autorisées.

² Le montage de chaînes neige n'est pas autorisé. Tenez compte des remarques qui figurent dans la section « Chaînes neige ».

Pneus hiver

R19

Pneus	Jantes alliage
AV: 255/35 R19 96 V XL M+S  5, 6 AR: 255/35 R19 96 V XL M+S  5, 6, 7	AV: 9,0 J x 19 H2 Déport de jante: 1,46 in (37 mm) AR: 9,5 J x 19 H2 Déport de jante: 2,05 in (52 mm)
AV: 255/35 R19 96 V XL M+S  5 AR: 285/30 R19 98 V XL M+S  2, 5	AV: 9,0 J x 19 H2 Déport de jante: 1,46 in (37 mm) AR: 9,5 J x 19 H2 Déport de jante: 2,05 in (52 mm)

Roue de secours compacte

Consignes de sécurité importantes

 ATTENTION

La roue de secours ou la roue de secours d'urgence et la roue à changer peuvent avoir des dimensions et des types de jantes et de pneus différents. Si vous montez la roue de secours ou la roue de secours d'urgence, il est possible que le comportement routier soit fortement modifié. Il y a risque d'accident.

Pour éviter de prendre des risques,

- adaptez votre style de conduite et conduisez prudemment
- ne montez jamais plus d'une roue de secours d'urgence ou plus d'une roue de secours normale présentant des différences avec la roue à changer
- n'utilisez une roue de secours compacte ou une roue de secours d'urgence présentant des différences avec la roue à changer que temporairement

- ne désactivez pas l'ESP®
- faites remplacer la roue de secours ou la roue de secours d'urgence présentant des dimensions différentes dans l'atelier qualifié le plus proche. Tenez impérativement compte des dimensions de jantes et de pneus appropriées ainsi que du type de pneus.

Si vous roulez avec une roue de secours compacte ou une roue de secours normale présentant des dimensions différentes, ne dépassez pas la vitesse maximale autorisée de 50 mph (80 km/h).

Le montage de chaînes neige sur les roues de secours compactes n'est pas autorisé.

Remarques générales

Contrôlez également la pression du pneu de la roue de secours compacte à intervalles réguliers ainsi qu'avant les longs trajets et corrigez-la si nécessaire (▷ page 299). Reportez-vous à la valeur figurant sur la roue. La pression de gonflage de la roue de secours

⁵ Tenez compte des remarques relatives aux jantes de grande taille qui figurent dans la section « Combinaisons de jantes et de pneus », sous « Remarques générales ».

⁶ Vitesse maximale autorisée dans le cas du Station Wagon: 220 km/h.

⁷ Seules des chaînes neige à maillons fins sont autorisées.

² Le montage de chaînes neige n'est pas autorisé. Tenez compte des remarques qui figurent dans la section « Chaînes neige ».

compacte figure également dans la section « Caractéristiques techniques » (▷ page 342).

Le pneu de la roue de secours compacte peut aussi être monté dans le sens de rotation inverse. Respectez les conditions d'utilisation temporaire ainsi que la limite de vitesse indiquée sur la roue de secours compacte.

Remplacez les pneus au plus tard au bout de 6 ans, indépendamment de leur degré d'usure. Cette remarque vaut également pour la roue de secours compacte.

i L'avertisseur de perte de pression des pneus ou le système de contrôle de la pression des pneus ne peut pas fonctionner de façon fiable tant que vous roulez avec une roue de secours compacte. Ne redémarrez l'avertisseur de perte de pression des pneus ou le système de contrôle de la pression des pneus qu'après avoir remplacé la roue défectueuse par une nouvelle roue.

Véhicules équipés du système de contrôle de la pression des pneus: si vous avez monté la roue de secours compacte, il se peut que le système affiche pendant encore quelques minutes la pression de gonflage du pneu démonté. La valeur affichée à l'emplacement qui correspond à la roue de secours compacte n'équivaut alors pas à la pression de gonflage actuelle de la roue de secours compacte.

Extraction de la roue de secours compacte « Minispare » ou « à pneu pliable »

Ouverture du compartiment de rangement

Berline: la roue de secours compacte se trouve dans le compartiment de rangement situé sous le plancher du coffre.

- ▶ Relevez le plancher du coffre (▷ page 248).

Station Wagon: la roue de secours compacte se trouve dans le compartiment de ran-

gement situé sous le plancher du compartiment de chargement.

- ▶ Déposez l'assise de la banquette rabattable (voir la rubrique « Banquette rabattable (compartiment de chargement) » dans la notice d'utilisation numérique).
- ▶ Relevez le plancher du compartiment de chargement.

Extraction de la roue de secours compacte (berline)

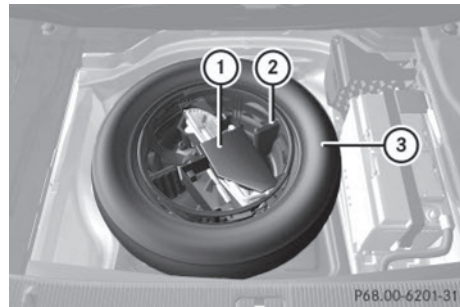

Berline (exemple)

- ▶ Retirez la tresse de l'outillage de bord ①.
- ▶ Tournez le bac de rangement ② dans le sens inverse des aiguilles d'une montre et retirez-le.
- ▶ Retirez la roue de secours compacte « Minispare » ③.

Extraction de la roue de secours compacte (Station Wagon)

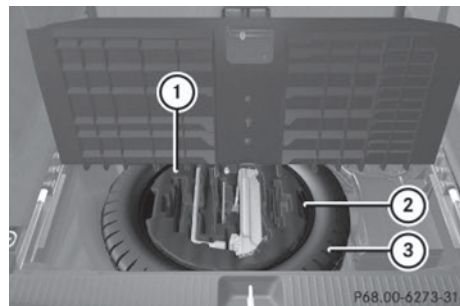

Roue de secours compacte (exemple)

- ▶ Retirez la trousse de l'outillage de bord ① en la saisissant par l'évidement ②.
- ▶ Retirez la roue de secours compacte « Mini-spare » ③.

Extraction de la roue de secours compacte (véhicules AMG)

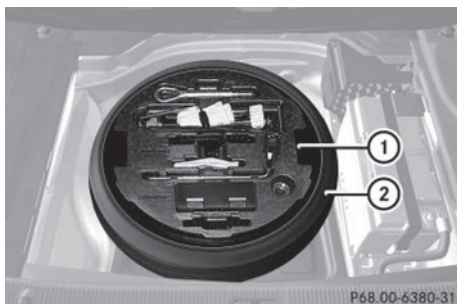

- ▶ Passez le doigt dans l'évidement ① du rangement pour outils et soulevez ce dernier.
- ▶ Retirez la roue de secours compacte « à pneu pliable » ②.

Respectez impérativement les instructions et les consignes de sécurité qui figurent dans la section « Montage des roues » (> page 322).

Rangement de la roue de secours compacte « à pneu pliable » après utilisation

- ❗ Ne rangez la roue de secours avec pneu démontable dans le véhicule qu'une fois qu'elle est sèche. Sinon, l'humidité pourrait pénétrer dans le véhicule.

Pour pouvoir ranger la roue de secours compacte « à pneu pliable » après l'avoir utilisée, vous devez effectuer les opérations suivantes. Sinon, elle ne rentre pas dans le logement de la roue de secours. Mercedes-Benz vous recommande de confier ce travail à un atelier qualifié, par exemple à un point de service Mercedes-Benz.

- ▶ Dévissez le capuchon de la valve.
- ▶ Dévissez l'embout de la valve avec le dos du capuchon et laissez l'air s'échapper.

❗ Le dégonflage complet du pneu peut prendre quelques minutes.

- ▶ Revissez l'embout sur la valve.
- ▶ Revissez le capuchon sur la valve.
- ▶ Recouvrez la roue de secours compacte « à pneu pliable » avec la feuille de protection qui se trouve dans l'outillage de bord.
- ▶ Rangez la roue de secours compacte « à pneu pliable » dans son logement situé sous le coffre.

Gonflage de la roue de secours compacte « à pneu pliable »

- ❗ Avant d'abaisser le véhicule, gonflez la roue de secours avec pneu démontable à l'aide du compresseur de gonflage. Sinon, vous risquez d'endommager la jante.

- ❗ Ne faites pas fonctionner le compresseur de gonflage pendant plus de 8 minutes en continu. Sinon, il risque de trop chauffer. Vous pouvez le remettre en marche une fois qu'il a refroidi.

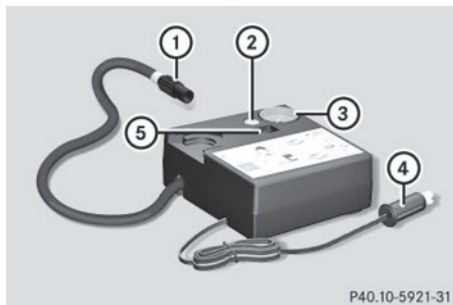

- ▶ Montez la roue de secours compacte « à pneu pliable » conformément aux descriptions (> page 321).

- La roue de secours compacte « à pneu pliable » doit être montée avant que vous ne gonfliez le pneu.
- ▶ Sortez la fiche ④ et le flexible de gonflage du boîtier.
 - ▶ Dévissez le capuchon de la valve de la roue de secours compacte « à pneu pliable ».
 - ▶ Vissez l'écrou-raccord ① du flexible de gonflage sur la valve.
 - ▶ Assurez-vous que le contacteur ⑤ du compresseur de gonflage est sur **0**.
 - ▶ Branchez la fiche ④ dans la prise de l'allume-cigare (▷ page 251) ou dans une prise 12 V (▷ page 251) du véhicule.
 - ▶ Tournez la clé en position **1** (▷ page 141) dans le contacteur d'allumage.
 - ▶ Basculez le contacteur ⑤ du compresseur de gonflage sur la position **I**.
Le compresseur se met en marche. Le gonflage du pneu commence. La pression de gonflage est affichée sur le manomètre ③.
 - ▶ Gonflez le pneu à la pression de gonflage prescrite.
La pression de gonflage prescrite est indiquée sur l'autocollant jaune apposé sur la roue de secours compacte.
 - ▶ Lorsque la pression de gonflage prescrite est atteinte, basculez le contacteur ⑤ du compresseur de gonflage sur **0**.
Le compresseur s'arrête.
 - ▶ Ramenez la clé en position **0** dans le contacteur d'allumage.
 - ▶ Si la pression de gonflage est supérieure à la pression prescrite, appuyez sur la touche de dégonflage ② jusqu'à ce que la pression correcte soit atteinte.
 - ▶ Dévissez l'écrou-raccord ① du flexible de gonflage de la valve.
 - ▶ Revissez le capuchon sur la valve de la roue de secours compacte « à pneu pliable ».
 - ▶ Rangez la fiche ④ et le flexible de gonflage dans la partie inférieure du boîtier du compresseur.
 - ▶ Rangez le compresseur de gonflage dans le véhicule.

Caractéristiques techniques

Tous les véhicules (à l'exception des véhicules AMG)

Roue de secours compacte « Minispare »

Pneus	Jantes alliage
T 155/70 R17 110 M ⁸ Pression de gonflage : 420 kPa (4,2 bars, 61 psi)	4,0 B x 17 H2 ⁸ Déport de jante : 1,34 in (34 mm)
T 155/60 R18 107 M Pression de gonflage : 420 kPa (4,2 bars, 61 psi)	4,5 B x 18 H2 Déport de jante : 1,42 in (36 mm)

Véhicules AMG

Roue de secours compacte « à pneu pliable »

Pneus	Jantes alliage
175/50 - 19 97 P Pression de gonflage : 350 kPa (3,5 bars, 51 psi)	6,5 B x 19 H2 Déport de jante : 0,55 in (14 mm)

⁸ Pas pour le modèle E 550 4MATIC.

Informations utiles	344
Informations sur les caractéristiques techniques	344
Garantie légale	344
Plaques constructeur	344
Ingrédients et lubrifiants, capacités	345
Caractéristiques du véhicule	351

Informations utiles

- i** Cette notice d'utilisation décrit tous les modèles ainsi que l'ensemble des équipements de série et optionnels qui étaient disponibles pour votre véhicule au moment de la clôture de la rédaction de cette notice d'utilisation. Des divergences sont possibles selon les pays. Notez que votre véhicule n'est pas obligatoirement équipé de toutes les fonctions décrites. Cela vaut également pour les fonctions et systèmes importants pour la sécurité.
- i** Lisez les informations sur les ateliers qualifiés (▷ page 35).

Informations sur les caractéristiques techniques

Informations générales

ATTENTION

Véhicules HYBRIDES: Il est essentiel de lire les instructions supplémentaires de fonctionnement HYBRIDE incluses dans la pochette d'information de votre véhicule. Autrement, le conducteur pourrait ne pas être informé de tous les renseignements et avertissements concernant le fonctionnement du véhicule.

- i** Les caractéristiques indiquées ici sont valables exclusivement pour le véhicule dans son équipement de série. Pour obtenir les caractéristiques de toutes les versions de véhicule et de tous les équipements, adressez-vous à un point de service Mercedes-Benz.

Garantie légale

La garantie pour vices cachés de votre véhicule s'applique conformément aux conditions de garantie indiquées dans le carnet de maintenance et de garantie.

Votre point de service Mercedes-Benz remplace et répare toutes les pièces montées en usine conformément aux conditions de garantie suivantes :

- Garantie limitée accordée aux véhicules neufs
- Garantie relative au système d'échappement
- Garantie relative aux émissions
- Garantie relative au système de régulation des gaz d'échappement et valable dans les états suivants : Californie, Connecticut, Maine, Massachusetts, New York, Pennsylvanie, Rhode Island et Vermont
- Lois étendues sur la protection des consommateurs (« Lemon Laws ») spécifiques à chaque Etat

Les pièces de rechange et les accessoires sont soumis aux garanties relatives aux pièces de rechange et aux accessoires Mercedes-Benz. Vous pouvez vous les procurer dans tous les points de service Mercedes-Benz.

- i** Si vous égarez le carnet de maintenance et de garantie, contactez un point de service Mercedes-Benz qui s'occupera de vous procurer un carnet de remplacement. Le nouveau carnet de maintenance et de garantie vous sera envoyé par voie postale.

Plaques constructeur

Plaque constructeur avec numéro d'identification du véhicule (VIN)

Vous trouverez dans la notice d'utilisation numérique des informations sur les thèmes suivants :

- Plaque constructeur du véhicule
- VIN
- Numéro du moteur

VIN

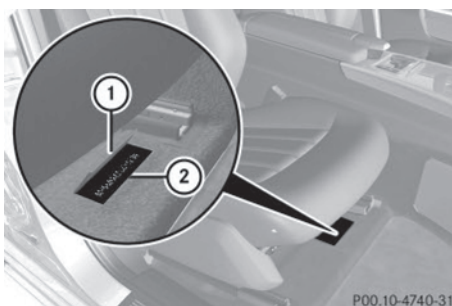

- ▶ Reculez le siège avant droit au maximum.
- ▶ Soulevez le revêtement du plancher ①. Vous pouvez voir le VIN ②.

Ingrédients et lubrifiants, capacités

Consignes de sécurité importantes

⚠ ATTENTION

Les ingrédients et lubrifiants peuvent être toxiques et dangereux pour la santé. Il y a risque de blessure.

Lors de l'utilisation, du stockage et de l'élimination des ingrédients et lubrifiants, tenez compte des inscriptions sur les récipients d'origine correspondants. Conservez toujours les ingrédients et lubrifiants dans leur récipient d'origine fermé. Tenez toujours les batteries hors de portée des enfants.

♻ Protection de l'environnement

Éliminez les ingrédients et lubrifiants dans le respect des règles de protection de l'environnement !

Les ingrédients et lubrifiants sont

- les carburants
- les additifs pour le post-traitement des gaz d'échappement (AdBlue®, par exemple)
- les lubrifiants (huile moteur ou huile de boîte de vitesses, par exemple)
- le liquide de refroidissement
- le liquide de frein

- le liquide de lave-glace
 - le réfrigérant du système de climatisation
- Manipulez, stockez et éliminez tous les ingrédients et lubrifiants dans le respect des dispositions légales en vigueur.

Les pièces de construction et les ingrédients et lubrifiants doivent être adaptés les uns aux autres. Par conséquent, utilisez uniquement des produits testés et agréés par Mercedes-Benz.

Pour tout renseignement sur les produits testés et agréés, adressez-vous à un point de service Mercedes-Benz ou consultez le site Internet <http://bevo.mercedes-benz.com>.

Les ingrédients et lubrifiants agréés par Mercedes-Benz sont reconnaissables à l'inscription sur le bidon :

- Homologation MB (homologation MB 229.51, par exemple)
- MB Approval (MB Approval 229.51, par exemple)

Les autres indications et recommandations font état d'un niveau de qualité ou d'une spécification se référant à un numéro de fiche MB (par exemple MB 229.5). Elles ne sont pas nécessairement agréées par Mercedes-Benz.

Carburant

Consignes de sécurité importantes

⚠ ATTENTION

Les carburants sont facilement inflammables. Une manipulation incorrecte des carburants peut entraîner un risque d'incendie et d'explosion.

Évitez impérativement d'approcher un feu ou une flamme nue, de fumer ou de provoquer des étincelles. Arrêtez le moteur et le chauffage additionnel (si disponible) avant de ravitailler.

⚠ ATTENTION

Les carburants sont toxiques et dangereux pour la santé. Il y a risque de blessure.

Évitez impérativement que du carburant n'entre en contact avec la peau, les yeux ou les vêtements ou qu'il ne soit ingéré. N'inhalez pas les vapeurs de carburant. Conservez les carburants hors de portée des enfants.

En cas de contact avec du carburant, tenez compte des remarques suivantes :

- En cas de contact avec la peau, rincez immédiatement le carburant avec de l'eau et du savon.
- Si le carburant est entré en contact avec les yeux, rincez immédiatement et soigneusement à l'eau claire. Consultez immédiatement un médecin.
- En cas d'ingestion, consultez immédiatement un médecin. Ne provoquez pas de vomissements.
- Changez immédiatement de vêtements s'ils ont été souillés par du carburant.

Capacité du réservoir

La capacité totale du réservoir de carburant peut varier en fonction de l'équipement du véhicule.

Modèle	Capacité totale
Véhicules AMG	17,4 US gal - 21,1 US gal ou (66,0 l - 80,0 l)
Tous les autres modèles	21,1 US gal (80,0 l)

Modèle	dont une réserve de
Véhicules AMG	env. 3,7 US gal (14,0 l)
Tous les autres modèles	env. 2,4 US gal (9,0 l)

Véhicules polycarburants

Consignes de sécurité importantes

ATTENTION

Les carburants sont facilement inflammables. Une manipulation incorrecte des carburants peut entraîner un risque d'incendie et d'explosion.

Évitez impérativement d'approcher un feu ou une flamme nue, de fumer ou de provoquer des étincelles. Arrêtez le moteur et le chauffage additionnel (si disponible) avant de ravitailler.

ATTENTION

Les carburants sont toxiques et dangereux pour la santé. Il y a risque de blessure.

Évitez impérativement que du carburant n'entre en contact avec la peau, les yeux ou les vêtements ou qu'il ne soit ingéré. N'inhalez pas les vapeurs de carburant. Conservez les carburants hors de portée des enfants.

En cas de contact avec du carburant, tenez compte des remarques suivantes :

- En cas de contact avec la peau, rincez immédiatement le carburant avec de l'eau et du savon.
- Si le carburant est entré en contact avec les yeux, rincez immédiatement et soigneusement à l'eau claire. Consultez immédiatement un médecin.
- En cas d'ingestion, consultez immédiatement un médecin. Ne provoquez pas de vomissements.
- Changez immédiatement de vêtements s'ils ont été souillés par du carburant.

Les véhicules polycarburants peuvent être ravitaillés avec les types de carburant suivants :

- Supercarburant sans plomb
- Carburant E85
- Mélange de carburant E85 et de supercarburant sans plomb

i Les véhicules polycarburants se reconnaissent à l'autocollant **Ethanol up to E85** qui se trouve à l'intérieur de la trappe du réservoir.

Consommation de carburant

Pour une même quantité de carburant, la valeur énergétique du carburant E85 est inférieure à celle du supercarburant. Lorsque vous utilisez du carburant E85, la consommation de carburant est donc supérieure à celle en mode de fonctionnement au supercarburant.

Maintenance

Si vous utilisez ou avez utilisé votre véhicule avec du carburant E85, veuillez en informer votre point de service Mercedes-Benz.

Basses températures extérieures

Lorsque la température extérieure est inférieure à 32 °F (0 °C) et que vous utilisez du carburant E85, le processus de démarrage peut durer nettement plus longtemps que d'ordinaire.

Le carburant E85 ne convient pas à une utilisation par des températures extérieures inférieures à -4 °F (-20 °C).

AdBlue®

Consignes de sécurité importantes

Pour manipuler l'AdBlue®, suivez les consignes de sécurité importantes relatives aux ingrédients et lubrifiants (▷ page 345).

L'AdBlue® est un liquide soluble dans l'eau utilisé pour le post-traitement des gaz d'échappement de moteurs diesel. Il est

- non toxique
- incolore et inodore
- non inflammable

De faibles quantités de vapeurs d'ammoniaque risquent de s'échapper si vous ouvrez le réservoir d'AdBlue®.

Les vapeurs d'ammoniaque ont une odeur âcre et irritent surtout la peau, les muqueuses et les yeux. Elles peuvent entraîner des sensations de brûlure au niveau du nez, de la gorge et des yeux. Une toux irritative et des larmes sont possibles.

N'inhalez pas les vapeurs d'ammoniaque. Remplissez le réservoir d'AdBlue® uniquement dans un local bien ventilé.

Basses températures extérieures

L'AdBlue® gèle à une température d'environ 12 °F (-11 °C). Le véhicule est équipé départ usine d'un dispositif de préchauffage de l'AdBlue®. Il peut ainsi être utilisé en hiver à des températures inférieures à 12 °F (-11 °C).

Additifs

! Utilisez uniquement du DEF conforme à la norme ISO 22241. Ne mélangez pas d'additifs au DEF et ne diluez pas le DEF avec de l'eau. Cela pourrait détruire le système de post-traitement des gaz d'échappement BlueTEC.

Propreté

! Les impuretés contenues dans le DEF (dues aux ingrédients et lubrifiants, aux produits de nettoyage et à la poussière, par exemple) entraînent

- une augmentation des valeurs d'émission
- des dommages au niveau du catalyseur
- des dommages au niveau du moteur
- des dysfonctionnements au niveau du système de post-traitement des gaz d'échappement BlueTEC

Pour éviter tout dysfonctionnement du système de post-traitement des gaz d'échappement BlueTEC, la propreté de l'AdBlue® est particulièrement importante.

Lorsque l'AdBlue® a été pompé du réservoir d'AdBlue® (dans le cadre de réparations, par exemple), il ne doit pas être reversé dans le

réservoir. La propreté du liquide n'est plus garantie.

Capacités

Modèle	Capacité totale
E 250 BlueTEC	6,5 US gal
E 250 BlueTEC 4MATIC	(24,5 l)

Huile moteur

Capacités

Les valeurs suivantes sont valables pour une vidange d'huile avec remplacement du filtre.

Modèle	Quantité de remplacement
E 550 4MATIC	8,5 US qt (8,0 l)
Véhicules AMG	9,0 US qt (8,5 l)
Tous les autres modèles	6,9 US qt (6,5 l)

Liquide de frein

⚠ ATTENTION

Au fur et à mesure de son utilisation, le liquide de frein absorbe l'humidité de l'air. Cela abaisse le point d'ébullition du liquide de frein. Si le point d'ébullition est trop bas, des bulles de vapeur peuvent se former dans le circuit de freinage lorsque les freins sont fortement sollicités. Cela réduit l'efficacité du freinage. Il y a risque d'accident.

Faites remplacer le liquide de frein aux intervalles prévues.

Pour manipuler le liquide de frein, suivez les consignes de sécurité importantes relatives aux ingrédients et lubrifiants (▷ page 345).

Vous trouverez les intervalles de remplacement du liquide de frein dans le carnet de maintenance.

Utilisez uniquement un liquide de frein agréé par Mercedes-Benz et conforme à l'homologation MB 33 1.0.

Pour tout renseignement sur les liquides de frein agréés, adressez-vous à un atelier qualifié ou consultez le site Internet <http://bevo.mercedes-benz.com>.

i Faites remplacer régulièrement le liquide de frein par un atelier qualifié et faites attester le remplacement dans le carnet de maintenance.

Liquide de refroidissement

Consignes de sécurité importantes

⚠ ATTENTION

Si du produit antigel entre en contact avec des composants brûlants du moteur ou du système d'échappement, il risque de s'enflammer. Il y a risque d'incendie et de blessure.

Laissez refroidir le moteur avant de faire l'appoint de produit antigel. Veillez à ne pas verser de produit antigel à côté de l'orifice de remplissage. Nettoyez soigneusement les composants encrassés avec du produit antigel avant de démarrer le moteur.

i Remplissez toujours le circuit de refroidissement avec un liquide de refroidissement préparé à l'avance et dont les proportions assurent la protection antigel souhaitée. Sinon, vous risquez d'endommager le moteur.

Pour de plus amples informations sur le liquide de refroidissement, reportez-vous aux prescriptions Mercedes-Benz relatives aux ingrédients et lubrifiants (MB 310.1), que vous pouvez par exemple trouver sur le site Internet

<http://bevo.mercedes-benz.com>. Vous pouvez également vous adresser à un atelier qualifié.

i Utilisez toujours un liquide de refroidissement approprié, même dans les pays où la température est élevée.

Sinon, le circuit de refroidissement du moteur ne sera pas protégé suffisamment contre la corrosion et la surchauffe.

- i** Faites remplacer régulièrement le liquide de refroidissement par un atelier qualifié et faites attester le remplacement dans le carnet de maintenance.

Pour manipuler le liquide de refroidissement, suivez les consignes de sécurité importantes relatives aux ingrédients et lubrifiants (▷ page 345).

Le liquide de refroidissement est un mélange d'eau et de produit anticorrosion et antigel. Il sert à

- la protection contre la corrosion
- la protection antigel
- l'élévation du point d'ébullition

Si le liquide de refroidissement présente une protection antigel jusqu'à -35 °F (-37 °C), le point d'ébullition du liquide de refroidissement est à environ 266 °F (130 °C) pendant la marche.

La proportion de produit anticorrosion et antigel dans le circuit de refroidissement du moteur devrait être de

- 50 % au minimum. Le système de refroidissement du moteur est ainsi protégé du gel jusqu'à -35 °F (-37 °C) environ.
- 55 % au maximum (protection antigel jusqu'à -49 °F [-45 °C]). Sinon, la dissipation de la chaleur est compromise.

Mercedes-Benz vous recommande d'utiliser un concentré pour produit anticorrosion et antigel selon la fiche 310.1 des prescriptions Mercedes-Benz relatives aux ingrédients et lubrifiants.

- i** A la livraison, le circuit de refroidissement est rempli d'un liquide de refroidissement qui garantit la protection contre le gel et la corrosion.
- i** Le liquide de refroidissement est contrôlé à chaque échéance de maintenance par un atelier qualifié.

Capacités

Les valeurs manquantes n'étaient pas disponibles au moment de la clôture de la rédaction.

Modèle	Capacité
E 550 4MATIC	env. 13,0 US qt (12,3 l)
E 63 AMG 4MATIC	env. 11,4 US qt (10,8 l)
E 63 AMG modèle S 4MATIC	env. 11,5 US qt (10,9 l)
E 250 BlueTEC E 250 Blue-TEC 4MATIC	env. 11,0 US qt (10,4 l)
Tous les autres modèles	env. 10,1 US qt (9,6 l)

- i** Utilisez le produit anticorrosion et antigel MB 325.0 ou MB 326.0.

Lave-glace

Consignes de sécurité importantes

ATTENTION

Le concentré pour liquide de lave-glace est facilement inflammable. S'il entre en contact avec des composants brûlants du moteur ou du système d'échappement, il risque de s'enflammer. Il y a risque d'incendie et de blessure.

Veillez à ne pas verser du concentré pour liquide de lave-glace à côté de l'orifice de remplissage.

- !** N'utilisez pas d'eau distillée ou désionisée dans le réservoir de liquide de lave-glace. Sinon, le capteur du niveau de remplissage risque d'être endommagé.
- !** Seuls les liquides de lave-glace SummerFit MB et WinterFit MB sont miscibles entre

eux. Sinon, les gicleurs risquent de se boucher.

Pour manipuler le liquide de lave-glace, suivez les consignes de sécurité importantes relatives aux ingrédients et lubrifiants (▷ page 345).

Températures supérieures au point de congélation :

- ▶ Remplissez le réservoir du lave-glace d'un mélange d'eau et de liquide de lave-glace (SummerFit MB, par exemple).

Mélangez 1 volume de SummerFit MB avec 100 volumes d'eau.

Températures inférieures au point de congélation :

- ▶ Remplissez le réservoir du lave-glace d'un mélange d'eau et de liquide de lave-glace (WinterFit MB, par exemple).

Adaptez les proportions du mélange à la température extérieure.

- Températures jusqu'à 14 °F (-10 °C) : mélangez 1 volume de WinterFit MB avec 2 volumes d'eau.
- Températures jusqu'à -4 °F (-20 °C) : mélangez 1 volume de WinterFit MB avec 1 volume d'eau.
- Températures jusqu'à -20,2 °F (-29 °C) : mélangez 2 volumes de WinterFit MB avec 1 volume d'eau.

- ① Mélangez du liquide de lave-glace (SummerFit MB ou WinterFit MB, par exemple) à l'eau toute l'année.

Réfrigérant du système de climatisation

Consignes de sécurité importantes

Le système de climatisation de votre véhicule est rempli avec le réfrigérant R-134a.

La plaque d'information sur le type de réfrigérant utilisé se trouve sur la traverse supportant le radiateur.

- ❗ Seuls le réfrigérant R-134a et l'huile PAG agréée par Mercedes-Benz doivent être utilisés. L'huile PAG agréée ne doit pas être mélangée à une huile PAG qui n'est pas agréée pour le réfrigérant R-134a. Sinon, le système de climatisation risque d'être endommagé.

Les travaux de maintenance (remplissage de réfrigérant ou remplacement de composants, par exemple) doivent être exclusivement confiés à un atelier qualifié. Vous devez respecter toutes les prescriptions correspondantes en vigueur ainsi que la norme SAE J639.

Confiez toujours les travaux sur le système de climatisation à un atelier qualifié.

Plaque d'information sur le réfrigérant

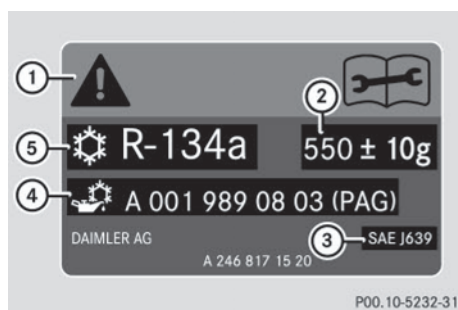

Plaque d'information sur le réfrigérant (exemple)

- ① Symboles de mise en garde
- ② Capacité de réfrigérant
- ③ Normes SAE en vigueur
- ④ Référence de l'huile PAG
- ⑤ Type de réfrigérant

Les symboles de mise en garde ① indiquent

- les dangers possibles
- que les travaux de maintenance doivent être effectués par un atelier qualifié

Capacités

Les valeurs manquantes n'étaient pas disponibles au moment de la clôture de la rédaction.

Véhicules AMG	Capacité
Réfrigérant	22,6 ± 0,4 oz (640 ± 10 g)
Huile PAG	

Tous les autres modèles	Capacité
Réfrigérant	20,8 ± 0,4 oz (590 ± 10 g)
Huile PAG	(4,2 oz) 120 g

Caractéristiques du véhicule

Remarques générales

Concernant les caractéristiques indiquées pour les différents véhicules, tenez compte des remarques suivantes :

- Les hauteurs indiquées peuvent varier en fonction
 - de l'équipement pneumatique
 - du chargement
 - de l'état de la suspension
 - des équipements optionnels
- Les équipements optionnels réduisent la charge utile.

Cotes et poids

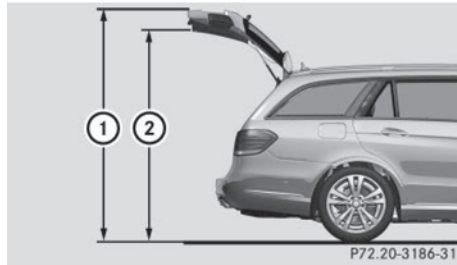
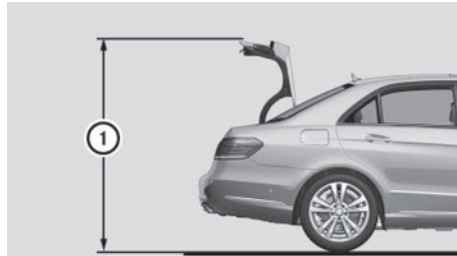

Les valeurs manquantes n'étaient pas disponibles au moment de la clôture de la rédaction.

Modèle	① Hauteur de basculement	② Hauteur maximale sous le hayon
Berline (à l'exception du E 550 4MATIC)	69,4 in (1 763 mm)	—
E 550 4MATIC		—
Station Wagon	80,6 in (2 048 mm)	75,8 in (1 925 mm)

Modèle	① Hauteur de basculement	② Hauteur maximale sous le hayon
Véhicules AMG, berline	68,7 in - 69,5 in (1 744 mm - 1 764 mm)	—
Véhicules AMG, Station Wagon	82,1 in - 82,9 in (2 086 mm - 2 106 mm)	

Les valeurs manquantes n'étaient pas disponibles au moment de la clôture de la rédaction.

Tous les modèles (à l'exception des véhicules AMG)	
Longueur, berline	192,1 in (4 879 mm)
Longueur, Station Wagon	193,1 in (4 905 mm)
Largeur avec rétroviseurs extérieurs déployés	81,5 in (2 071 mm)
Empattement	113,2 in (2 874 mm)
Diamètre de braquage	37,0 ft (11,28 m)
Charge maximale sur le toit	220 lb (100 kg)
Charge maximale dans le coffre, berline (E 250 BlueTEC)	

Tous les modèles (à l'exception des véhicules AMG)	
Charge maximale dans le coffre, berline (E 250 BlueTEC 4MATIC)	
Charge maximale dans le coffre, berline (tous les autres modèles)	220 lb (100 kg)
Charge maximale dans le coffre, Station Wagon	

Berline	Hauteur
E 300 4MATIC (uniquement pour le Canada)	58,2 in (1 477 mm)
E 350	58,2 in (1 477 mm)
E 350 4MATIC	58,2 in (1 477 mm)
E 550 4MATIC	
E 250 BlueTEC	58,2 in (1 477 mm)
E 250 BlueTEC 4MATIC	58,2 in (1 477 mm)

Station Wagon	Hauteur
E 350 4MATIC	59,4 in (1 509 mm)

Les valeurs manquantes n'étaient pas disponibles au moment de la clôture de la rédaction.

Véhicules AMG	
Longueur, berline	192,6 in (4 892 mm)
Longueur, Station Wagon	193,0 in (4 904 mm)

Véhicules AMG	
Largeur avec rétroviseurs extérieurs déployés	81,5 in (2 071 mm)
Empattement	113,2 in (2 874 mm)
Charge maximale sur le toit	220 lb (100 kg)
Charge maximale dans le coffre, berline	
Charge maximale dans le coffre, Station Wagon	

E 63 AMG 4MATIC E 63 AMG S 4MATIC	Hauteur
Berline	57,7 in (1 466 mm)
Station Wagon (E 63 AMG S 4MATIC uniquement)	59,9 in (1 522 mm)

Mentions légales

Internet

Pour en savoir plus sur les véhicules Mercedes-Benz et sur Daimler AG, consultez les sites Internet suivants :

<http://www.mbusa.com> (uniquement pour les Etats-Unis)

<http://www.mercedes-benz.ca> (uniquement pour le Canada)

Rédaction

©Daimler AG: toute reproduction, traduction ou publication, même partielle, interdite sans autorisation écrite de Daimler AG.

Constructeur du véhicule

Daimler AG
Mercedesstraße 137
70327 Stuttgart
Allemagne



2125847900

N° de commande 6515 3573 43 Référence 212 584 79 00 Edition C 2014