



Classe R

Notice d'utilisation



Mercedes-Benz

Symboles

Marques déposées :

- Bluetooth® est une marque déposée de Bluetooth SIG, Inc.
- DTS est une marque déposée de DTS, Inc.
- Dolby et MLP sont des marques déposées de Dolby Laboratories.
- BabySmart™, ESP® et PRE-SAFE® sont des marques déposées de Daimler AG.
- HomeLink® est une marque déposée de Prince.
- iPod® et iTunes® sont des marques déposées de Apple Inc.
- Logic 7® est une marque déposée de Harman International Industries.
- Microsoft® et Windows media® sont des marques déposées de Microsoft Corporation.
- SIRIUS est une marque déposée de Sirius XM radio Inc.
- HD Radio est une marque déposée de iBiquity Digital Corporation.
- Gracenote® est une marque déposée de Gracenote, Inc.
- ZAGATSurvey® et les marques y afférentes sont des marques déposées de ZagatSurvey, LLC.

Dans la présente notice d'utilisation, vous trouverez les symboles suivants :

ATTENTION

Les avertissements attirent votre attention sur les risques potentiels pour votre santé ou votre vie ainsi que pour la santé ou la vie d'autrui.

Protection de l'environnement

Les remarques relatives à la protection de l'environnement vous fournissent des informations sur un comportement écologique responsable ainsi que sur l'élimination du véhicule dans le respect des règles de protection de l'environnement.

 Les remarques relatives aux dommages matériels vous informent sur les risques de dommages possibles sur votre véhicule.

 Remarques pratiques ou autres informations pouvant vous être utiles.

▶ Ce symbole indique une opération à effectuer.

▶ Une succession de ces symboles indique une suite d'opérations à effectuer.

(▷ page) Ce symbole vous indique où trouver d'autres informations relatives à un thème.

▷▷ Ce symbole indique que la description de l'avertissement ou de l'opération se poursuit à la page suivante.

Affichage Cette police de caractères indique un affichage sur le visuel multifonction/visuel COMAND.



Ce symbole indique que vous pouvez trouver des informations dans la notice d'utilisation numérique.

Certaines parties du logiciel du véhicule sont protégées par des droits d'auteur © 2005 The FreeType Project (<http://www.freetype.org>). Tous droits réservés.

Mentions légales

Internet

Pour en savoir plus sur les véhicules Mercedes-Benz et sur Daimler AG, consultez les sites Internet suivants :

<http://www.mbusa.com> (uniquement pour les Etats-Unis)

<http://www.mercedes-benz.ca> (uniquement pour le Canada)

Rédaction

Toute reproduction, traduction ou publication, même partielle, interdite sans autorisation écrite de Daimler AG.

Bienvenue dans l'univers de Mercedes-Benz

A Daimler Company

Avant de prendre la route pour la première fois, nous vous recommandons de lire attentivement cette notice d'utilisation et de vous familiariser avec votre véhicule. Pour votre sécurité et pour augmenter la durée de fonctionnement de votre véhicule, suivez les instructions et avertissements qui figurent dans cette notice d'utilisation. Leur non-respect peut endommager le véhicule et provoquer des dommages corporels.

Tout dommage sur le véhicule résultant du non-respect des instructions n'est pas couvert par la Mercedes-Benz Limited Warranty. L'équipement ou la désignation de votre véhicule peut différer en fonction

- du modèle
- de la commande
- du pays de livraison
- de la disponibilité

Mercedes-Benz se réserve le droit de modifier les points suivants :

- Forme
- Equipement
- Solutions techniques

L'équipement de votre véhicule peut donc différer en certains points des informations décrites dans cette notice.

Les documents suivants font partie du véhicule :

- Notice d'utilisation
- Carnet de maintenance
- Notices d'utilisation complémentaires spécifiques à certains équipements

Conservez toujours la version imprimée des documents à bord du véhicule. Remettez tous les documents au nouveau propriétaire en cas de revente du véhicule.

La rédaction technique de Daimler AG vous souhaite bonne route.

Mercedes-Benz USA, LLC

Mercedes-Benz Canada, Inc.

2515846682 

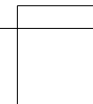
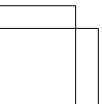
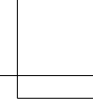
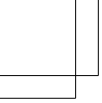

Index alphabétique	4	Du premier coup d'œil	29
Introduction	22	Sécurité	39
		Ouverture et fermeture	79
		Sièges, volant et rétroviseurs	103
		Eclairage et essuie-glaces	123
		Climatisation	139
		Conduite et stationnement	155
		Ordinateur de bord et affichages	211
		Rangement et autres	271
		Maintenance et entretien	307
		Assistance dépannage	323
		Jantes et pneumatiques	339
		Caractéristiques techniques	379

1, 2, 3 ...

4-ETS (contrôle électronique de motricité) 73

A

ABS (système antiblocage de roues)

Consignes de sécurité importantes 71
 Fonctionnement/remarques 71
 Message sur le visuel 229
 Voyant d'alerte 261

Activation et désactivation de l'avertisseur de distance 224**AdBlue®**

Appoint 173
 Message sur le visuel 245
 Remarques 386

Additifs (huile moteur) 387**ADS (système d'amortissement adaptatif)** 194**Affichage des défauts**

voir Messages sur le visuel

Aide à la descente

Activation et désactivation 223
 Active en cas d'accident 118
 Fonctionnement/remarques 117

Aide à la montée

Activation et désactivation 223
 Fonctionnement/remarques 117

Aide au démarrage du moteur 331**Aide au démarrage en côte** 160**Aide au stationnement**

voir PARKTRONIC
 voir Rétroviseurs extérieurs

Airbag rideau 47**Airbags**

Airbags frontaux (conducteur, passager) 45
 Airbags latéraux 46
 Airbags rideaux 47
 Consignes de sécurité importantes 43
 Directives de sécurité 42
 Message sur le visuel 236
 Voyant PASSENGER AIRBAG OFF 47

Airbags latéraux 46

AIRMATIC (message sur le visuel) ... 246

Alarme

voir EDW (alarme antivol et anti-effraction)

Alarme antivol et antieffraction

voir EDW (alarme antivol et anti-effraction)

Alarme panique 40

Alcool au volant 178

Alerte de distance (voyant d'alerte) 268

Allumage automatique de l'éclairage extérieur

Message sur le visuel 240
 voir Eclairage

Allumage et extinction des projecteurs antibrouillards 126

Allume-cigare 291

Ampoules

voir Remplacement des ampoules

Anneaux d'arrimage 282

Antidémarrage 76

Appareils commandés par radio

(montage) 305

Appuie-tête

Confort 107
 Pose et dépose (appuie-tête arrière) 108
 Réglage 107
 Réglage (appuie-tête arrière) 108
 Réglage (manuel) 107
 Réglage électrique 107
 voir Appuie-tête NECK-PRO/confort NECK-PRO

Appuie-tête confort 107

Appuie-tête confort NECK-PRO

Mode de fonctionnement 54
 Réarmement des appuie-tête après déclenchement 55

Appuie-tête NECK-PRO

Mode de fonctionnement 54

Aquaplanage 182

Arrêt d'urgence du moteur 338

Arrêt de l'alarme (EDW) 76

Arrière

Position pour la montée et la descente (3e rangée de sièges) 111

Arrière du véhicule

Mise en marche et arrêt de la climatisation 144
 Réglage de la température 147
 Réglage des buses de ventilation ... 152

ASSYST PLUS

Affichage du message de maintenance 313
 Consignes particulières de maintenance 314
 Masquage du message de maintenance 313
 Message de maintenance 313
 Remarques 313
 Remise à zéro de l'indicateur d'intervalles de maintenance 314

Atelier

voir Atelier qualifié

Atelier agréé

voir Atelier qualifié

Atelier qualifié 25

Augmentation du volume de chargement

Consignes de sécurité importantes 277
 Maximale 278
 Partielle 277

Avertisseur d'angle mort

Activation et désactivation 225
 Message sur le visuel 247
 Remarques/fonctionnement 203
 Traction d'une remorque 205

Avertisseur de distance

Fonction/remarques 74
 Voyant d'alerte 268

Avertisseur de perte de pression des pneus

Consignes de sécurité importantes 348
 Redémarrage 349

B**Bacs de rangement**

3e rangée de sièges 275
 Boîte à gants 273
 Buses centrales (2e rangée de sièges) 275
 Consignes de sécurité importantes 273
 Console centrale 274
 Console centrale (2e rangée de sièges) 275
 Filet de rangement 275
 Porte-gobelets 287
 Sous l'accoudoir 274

Balais d'essuie-glace

Consignes de sécurité importantes 136
 Nettoyage 318
 Remplacement 136
 Remplacement (lunette arrière) 137
 Remplacement (pare-brise) 137

BAS (freinage d'urgence assisté) 72

Batterie du véhicule

Aide au démarrage du moteur 331
 Charge 330
 Message sur le visuel 243
 Vue d'ensemble 327

Batteries du véhicule

Consignes de sécurité importantes 327

BlueTEC

Appoint d'AdBlue® 173

BlueTEC (AdBlue®) 386

Boîte à gants 273

Boîte de transfert 169

Boîte de vitesses

voir Boîte de vitesses automatique

Boîte de vitesses automatique

Démarrage 160
 Démarrage du moteur 159
 Engagement de la marche arrière .. 164
 Engagement de la position de marche 165
 Gammes de rapports 168
 Indicateur de la boîte de vitesses .. 165
 Kickdown 166
 Levier sélecteur DIRECT SELECT ... 163

- Message sur le visuel 255
- Mode de fonctionnement de secours 169
- Palettes de changement de rapport au volant 167
- Passage au point mort 164
- Passage dans la position de stationnement 164
- Passage des rapports 166
- Positions de la boîte de vitesses 165
- Problème (défaut) 169
- Programme de conduite automatique 167
- Recommandations pour la conduite 166
- Touche de sélection du programme 167
- Traction d'une remorque 166
- Vue d'ensemble 163
- Bouchon du réservoir**
voir Trappe du réservoir
- Boussole**
Rappel 304
- Buses de ventilation**
Arrière 152
Consignes de sécurité importantes 152
Réglage 152
Réglage des buses centrales 152
Réglage des buses latérales 152
- C**
- Cache de radiateur** 309
- Cale** 367
- Californie**
Informations importantes pour les particuliers et preneurs de leasing ... 23
- Caméra de recul**
Fonctionnement/remarques 201
- Capot**
Fermeture 309
Message sur le visuel 256
Ouverture 308
- Capteur de luminosité (message sur le visuel)** 240
- Capteurs (consignes de nettoyage)** . 319
- Caractéristiques**
voir Caractéristiques techniques
- Caractéristiques du véhicule** 390
- Caractéristiques techniques**
Capacités 382
Caractéristiques du véhicule 390
Informations 380
Pneus/roues 371
Roue de secours compacte 378
- Carburant**
Additifs 384
Affichage de l'autonomie 225
Affichage de la consommation actuelle 226
Capacité du réservoir/réserve 383
Consignes de sécurité importantes 383
Données statistiques 225
Jauge 31
Problème (défaut) 172
Qualité (gazole) 385
Qualité de l'essence 383
Ravitaillement en carburant 169
Recommandations pour la conduite 178
Supercarburant sans plomb 383
- Carte mémoire (audio)** 217
- Ceintures**
voir Ceintures de sécurité
- Ceintures de sécurité**
Activation et désactivation de l'ajustement des ceintures de sécurité (ordinateur de bord) 224
Ajustement des ceintures du conducteur et du passager 59
Bouclage 58
Consignes de sécurité importantes 55
Débouclage 59
Directives de sécurité 42
Limiteurs d'effort 61
Nettoyage 321
Réglage en hauteur 59
Rétracteurs de ceinture 61
Utilisation correcte 57
Voyant d'alerte 259
Voyant d'alerte (fonctionnement) 60
- Cendriers** 290

- Chaînes neige**
Remarques 343
- Charge maximale sur le toit** 390
- Charge tractée et charge sur timon** 209
- Chauffage**
voir Climatisation
- Chauffage de la lunette arrière**
Mise en marche et arrêt 150
Problème (défaut) 150
- Chauffage du volant**
Mise en marche et arrêt 117
Problème (défaut) 117
- Clé**
Clé de secours 83
Consignes de sécurité importantes 80
Contrôle des piles 84
Démarrage du moteur 159
Fermeture confort 96
Message sur le visuel 257
Modification de la programmation ... 82
Ouverture confort 96
Perte 85
Positions de la clé dans le contacteur d'allumage 157
Problème (défaut) 85
Remplacement des piles 84
Verrouillage et déverrouillage centralisés des portes 81
Vue d'ensemble 80
- Clé de secours**
Déverrouillage de la porte du conducteur 88
Fonctionnement/remarques 83
- Clé du véhicule**
voir Clé
- Clignotants**
Allumage et extinction 127
Message sur le visuel 238
Remplacement des ampoules avant 133
- Climatisation**
Activation et désactivation de la fonction MONO/ZONE 149
Climatiseur automatique THERMATIC 2 zones 141
Consignes de sécurité importantes 140
Dégivrage du pare-brise 149
Désembuage des vitres 150
Informations relatives à l'utilisation du climatiseur automatique THERMOTRONIC 144
Mise en marche et arrêt 144
Mise en marche et arrêt du chauffage de la lunette arrière 150
Mise en marche et arrêt du recyclage d'air 151
Mise en marche et arrêt du système d'utilisation de la chaleur résiduelle 151
Problèmes relatifs à la fonction de refroidissement avec déshumidification de l'air 146
Problèmes relatifs au chauffage de la lunette arrière 150
Refroidissement avec déshumidification de l'air 146
Réglage de la répartition d'air 148
Réglage de la température 147
Réglage des buses de ventilation ... 152
Réglage du débit d'air 149
Régulation automatique 146
Remarques relatives à l'utilisation du climatiseur automatique confort THERMATIC 141
Unité de commande arrière 143
Unité de commande du climatiseur automatique THERMOTRONIC (3 zones) 143
Voyant 146
Vue d'ensemble des systèmes 140
- Climatiseur**
voir Climatisation
- Code peinture** 381
- Coffre**
voir Hayon
- COMAND**
voir la notice d'utilisation spécifique
- Combiné d'instruments**
Réglages 219
Sélection de la langue (ordinateur de bord) 219

Voyants de contrôle et d'alerte	32
Vue d'ensemble	31
Commodo	127
Compte-tours	213
Confirmation de fermeture (ordinateur de bord)	223
Consignes de rodage	156
Console centrale	
2e rangée de sièges	276
Partie inférieure	35
Partie supérieure	34
Contacteur d'allumage	
voir Positions de la clé	
Contenu du réservoir	
Affichage	31
Contrôle des gaz d'échappement	179
Correcteur de niveau (message sur le visuel)	246
Correcteur de niveau (véhicules équipés du Pack AIRMATIC)	
Consignes de sécurité importantes	195
Fonctionnement/remarques	195
Réglages de base	195
Couple de serrage des vis de roue ..	370
Couvre-bagages	
Allongement	284
Remarques/fonctionnement	283
Crevaision	
Pneus MOExtended	326
Préparation du véhicule	326
Cric	
Rangement	324
Utilisation	368
Crochets de fixation	283
Customer Assistance Center (CAC) ...	26
Customer Relations Department	26

D

Date (ordinateur de bord)	220
Démarrage (moteur)	159
Démarrage du moteur avec une autre batterie	
voir Aide au démarrage du moteur	

Démarrage du moteur par remorquage du véhicule	
Consignes de sécurité importantes	333
Démarrage de secours du moteur .	336
Démarrage du véhicule (boîte de vitesses automatique)	160
Déverrouillage	
De l'intérieur (touche de déverrouillage centralisé)	88
Déverrouillage de secours	88
Déverrouillage de secours	
Trappe du réservoir	171
Véhicule	88
Dimensions du véhicule	390
Direction (Message sur le visuel)	256
Directives de chargement	272
Dispositif d'attelage	
voir Traction d'une remorque	
DISTRONIC	
Affichage sur le visuel multifonction	191
Consignes de sécurité importantes	185
Désactivation	192
Message sur le visuel	248
Recommandations pour la conduite	192
Réglage de la distance de consigne	190
Remarques/fonctionnement	185
Voyant d'alerte	268
Données statistiques (ordinateur de bord)	225
DVD audio	
Lecture (ordinateur de bord)	217
DVD vidéo	
Lecture (ordinateur de bord)	217

E

EBD (répartiteur électronique de freinage)	
Fonctionnement/remarques	74
Message sur le visuel	232
Eclairage	
Activation et désactivation de l'éclairage de jour (contacteur)	125

- Activation et désactivation de l'éclairage de jour (ordinateur de bord) 220
 Activation et désactivation de l'éclairage de la zone environnante (ordinateur de bord) 221
 Activation et désactivation de l'extinction temporisée de l'éclairage extérieur 221
 Activation et désactivation de l'extinction temporisée de l'éclairage intérieur 222
 Appel de phares 128
 Clignotants 127
 Commutateur d'éclairage 124
 Eclairage antibrouillard 126
 Eclairage extérieur automatique 126
 Feu antibrouillard arrière 127
 Feux de croisement 125
 Feux de détresse 128
 Feux de position 125
 Feux de route 128
 Feux de stationnement 125
 Voyages à l'étranger 124
 voir Eclairage intérieur
 voir Remplacement des ampoules
- Eclairage de jour**
 Activation et désactivation (commutateur) 125
 Activation et désactivation (ordinateur de bord) 220
 Message sur le visuel 240
 voir Eclairage de jour
- Eclairage de la plaque d'immatriculation**
 Message sur le visuel 239
 Remplacement des ampoules 135
- Eclairage de la zone environnante (ordinateur de bord)** 221
- Eclairage de secours actif en cas d'accident** 130
- Eclairage des instruments** 212
- Eclairage extérieur**
 voir Eclairage
 voir Eclairage extérieur automatique
- Eclairage extérieur automatique** 126
- Eclairage intérieur** 129
 Commande automatique 130
 Commande manuelle 130
- Eclairage de secours 130
 Extinction temporisée (ordinateur de bord) 222
 Spot de lecture 129
 Vue d'ensemble 129
- EDW (alarme antivol et antieffraction)**
 Activation et désactivation 76
 Arrêt de l'alarme 76
 Fonctionnement 76
- Electronique du moteur**
 Problème (défaut) 162
- Enfants**
 Sécurité pour siège-enfant 65
 Systèmes de retenue 62
 Transport des enfants 62
- Entretien**
 Balais d'essuie-glace 318
 Capteurs 319
 Ceintures de sécurité 321
 Clignotants intégrés aux rétroviseurs 318
 Consignes 314
 Dispositif d'attelage 319
 Eclairage extérieur 318
 Garniture de toit 321
 Garnitures en plastique 320
 Housses 321
 Inserts décoratifs 320
 Inserts décoratifs en bois 320
 Intérieur du véhicule 320
 Jantes 317
 Lavage manuel 316
 Levier de vitesses/levier sélecteur 320
 Moquette 321
 Nettoyeur haute pression 316
 Peinture 316
 Peinture mate 317
 Sorties d'échappement 319
 Station de lavage 315
 Visuel 320
 Vitres 318
 Volant 320

Epuration des gaz d'échappement	
Informations relatives à la maintenance et à la garantie contractuelle	22
ESP® (régulation du comportement dynamique)	
4-ETS	73
Consignes de sécurité importantes	72
Désactivation et activation	73
Fonctionnement/remarques	72
Message sur le visuel	229
Stabilisation de la remorque	74
Voyant d'alerte	263
Essuie-glace arrière	
Mise en marche et arrêt	136
Remplacement du balai	137
Essuie-glaces	
Essuie-glace arrière	136
Mise en marche et arrêt	135
Problème (défaut)	138
Remplacement des balais	136
Extinction temporisée	
Eclairage extérieur (ordinateur de bord)	221
Eclairage intérieur	222
Extinction temporisée de l'éclairage extérieur	
voir Extinction temporisée de l'éclairage extérieur	
F	
Fermeture confort	96
Feu antibrouillard arrière	
Allumage et extinction	127
Message sur le visuel	239
Feux arrière	
Message sur le visuel	240
voir Eclairage	
Feux de croisement	
Allumage et extinction	125
Message sur le visuel	238
Réglage pour les voyages à l'étranger (position symétrique)	124
Remplacement des ampoules	132
Feux de détresse	128
Feux de position (remplacement des ampoules)	133
Feux de position latéraux (Message sur le visuel)	240
Feux de position latéraux (remplacement des ampoules)	134
Feux de recul	
Message sur le visuel	240
Remplacement des ampoules	135
Feux de route	
Allumage et extinction	128
Message sur le visuel	239
Remplacement des ampoules	133
Feux de stationnement	
Allumage et extinction	125
Message sur le visuel	239
Remplacement des ampoules	133
Feux stop	
Message sur le visuel	239
Filet de protection	
Accrochage	286
Consignes de sécurité importantes	285
Filet de rangement	275
Filtre à air (message sur le visuel) ..	245
Filtre à carburant (message sur le visuel)	245
Filtre à particules diesel	179
Fonction Mémoires	121
Freinage d'urgence assisté	
voir BAS (freinage d'urgence assisté)	
Frein de stationnement	
Message sur le visuel	232
Remarques/fonctionnement	177
Voyant d'alerte	266
Freins	
ABS	71
BAS	72
Consignes de sécurité importantes	179
Frein de stationnement	177, 181
Liquide de frein (remarques)	388
Maintenance	180
Message sur le visuel	229
Recommandations pour la conduite	179
Voyant d'alerte	261

Fusibles

Arrêt d'urgence du moteur	338
Avant le remplacement	336
Boîte à fusibles à l'extrémité de la planche de bord	337
Boîte à fusibles dans le compartiment de chargement	337
Boîte à fusibles dans le compartiment moteur	337
Consignes de sécurité importantes	336
Plan d'affectation	336

G

Garantie légale	381
Garniture de toit et moquette (consignes de nettoyage)	321
Garnitures en plastique (consignes de nettoyage)	320
Gazole	385
GTW (poids total de la remorque) (définition)	364
Guidage (mode Navigation)	217

H**Hayon**

Consignes de sécurité importantes	89
Cotes d'ouverture	390
Limitation de l'angle d'ouverture	93
Message sur le visuel	256
Ouverture et fermeture automatiques de l'extérieur	91
Ouverture et fermeture automatiques de l'intérieur	92
Ouverture et fermeture de l'extérieur	90

Heure (ordinateur de bord)	220
---	-----

Huile

voir Huile moteur

Huile moteur

Additifs	387
Appoint	310
Capacité	387
Contrôle du niveau d'huile	310

Contrôle du niveau d'huile (jauge à huile)	310
Message sur le visuel	244
Remarques relatives à la qualité	387
Remarques sur le niveau d'huile et la consommation	310
Viscosité	387

I

Indicateur de température extérieure	213
---	-----

Indicateur dynamique de maintenance

voir ASSYST PLUS

Informations produit	22
-----------------------------------	----

Ingrédients et lubrifiants

AdBlue® (additifs spéciaux)	386
Carburant	383
Consignes de sécurité importantes	382
Huile moteur	387
Liquide de frein	388
Liquide de lave-glace	389
Liquide de refroidissement (moteur)	388

Inserts décoratifs (consignes de nettoyage)	320
--	-----

Inserts décoratifs en bois (consignes de nettoyage)	320
--	-----

Itinéraires (mode Navigation)

voir Guidage (mode Navigation)

J**Jantes**

Nettoyage	317
-----------------	-----

Jauge de carburant

Affichage de l'autonomie (ordinateur de bord)	225
---	-----

K**KEYLESS-GO**

Démarrage du moteur	159
Déverrouillage	82
Fermeture confort	97
Message sur le visuel	257

- Touche de démarrage et d'arrêt 157
 Verrouillage 82
- Kickdown**
 Recommandations pour la conduite 166
- L**
- Langue (ordinateur de bord)** 219
- Lave-glace**
 Appoint 312
 Capacité 390
 Remarques 389
- Lecteur/changeur de CD (ordinateur de bord)** 217
- Lève-vitres**
 voir Vitres latérales
- Levier sélecteur**
 Nettoyage 320
- Levier sélecteur DIRECT SELECT**
 voir Boîte de vitesses automatique
- Liquide de frein**
 Message sur le visuel 233
 Remarques 388
- Liquide de lave-glace**
 Message sur le visuel 257
 voir Lave-glace
- Liquide de refroidissement (moteur)**
 Capacité 389
 Consignes de sécurité importantes 388
 Contrôle du niveau 311
 Indicateur de température 215
 Message sur le visuel 241
- M**
- Maintenance**
 voir ASSYST PLUS
- mbrace**
 Appel d'urgence 295
 Autodiagnostic 295
 Consignes de sécurité importantes 294
 Localisation d'un véhicule volé 300
 Message sur le visuel 233
 Ouverture à distance du véhicule .. 299
- Priorité des appels 298
 Search & Send 299
 Système 295
 Téléchargement de points de destination (COMAND) 299
 Touche d'appel d'information MB .. 298
 Touche d'appel de dépannage 297
- Menu Audio (ordinateur de bord)** 216
- Messages**
 voir Messages sur le visuel
- Messages de défaut**
 voir Messages sur le visuel
- Messages sur le visuel**
 Affichage (ordinateur de bord) 228
 ASSYST PLUS 313
 Clé 257
 Eclairage 237
 KEYLESS-GO 257
 Masquage (ordinateur de bord) 228
 Moteur 241
 Pneus 250
 Remarques générales 228
 Systèmes d'aide à la conduite 246
 Systèmes de sécurité 229
 Véhicule 255
- Miroir de courtoisie (pare-soleil)** 290
- Miroirs**
 voir Miroir de courtoisie (pare-soleil)
- Mise en marche et arrêt de la déshumidification de l'air avec refroidissement** 146
- Mise en marche et arrêt du recyclage d'air** 151
- Mode de fonctionnement de secours de la boîte de vitesses automatique** 169
- Modification de la programmation de la clé** 82
- Montage des roues**
 Abaissement du véhicule 370
 Dépose de la roue 369
 Immobilisation du véhicule 367
 Levage du véhicule 368
 Montage de la roue 369
- Moteur**
 Aide au démarrage 331
 Arrêt 176
 Démarrage avec la clé 159

- Démarrage avec la fonction
KEYLESS-GO 159
- Démarrage par remorquage du
véhicule 336
- Fonctionnement irrégulier 162
- Message sur le visuel 241
- Numéro du moteur 382
- Problèmes de démarrage 162
- Voyant d'alerte (diagnostic
moteur) 267
- MP3**
voir la notice d'utilisation spécifique
- N**
- Navigation**
Menu (ordinateur de bord) 217
voir la notice d'utilisation spécifique
- NECK-PRO**
Réarmement des appuie-tête
après déclenchement 55
- Nettoyage**
des jantes (avertissement) 366
- Nettoyage haute pression** 316
- Niveau du véhicule (message sur le
visuel)** 246
- Numéro d'identification du véhi-
cule**
voir VIN
- O**
- OCS**
Autodiagnostic du système 51
Mode de fonctionnement 47
Problèmes 52
- Ordinateur de bord** 225
Affichage de la température du
liquide de refroidissement 215
Affichage de la température exté-
rieure 216
Affichage du message de mainte-
nance 313
Affichage standard 215
Consignes de sécurité importan-
tes 212
Lecture des DVD vidéo 217
Ligne de statut 220
- Menu AIRMATIC/Boussole 218
- Menu Audio 216
- Menu DISTRONIC 191
- Menu Fonctions supplémentaires .. 224
- Menu Mémoire des messages 228
- Menu Navigation 217
- Menu Ordinateur de bord 225
- Menu Réglages 218
- Menu Téléphone 226
- Messages sur le visuel 228
- Réglages d'usine 218
- Sélection de la langue 219
- Sous-menu Confort 223
- Utilisation 213
- Vue d'ensemble des menus 214
- Outillage de bord** 324
- Ouverture confort** 96
- Ouverture et fermeture de la gar-
niture latérale** 134
- P**
- Pack AIRMATIC** 194
ADS (système d'amortissement
adaptatif) 194
Correcteur de niveau 195
- Palettes de changement de rap-
port au volant** 167
- Panne**
voir Crevaision
voir Remorquage
- Pare-brise**
Dégivrage 149
Réfléchissant les infrarouges 305
- Pare-soleil** 289
- PARKTRONIC**
Consignes de sécurité importan-
tes 197
Désactivation et activation 199
Fonctionnement/remarques 197
Portée des capteurs 198
Problème (défaut) 201
Systèmes d'aide à la conduite 197
Traction d'une remorque 200
Voyants 199
- Peinture (consignes de nettoyage)** .. 316
- Peinture mate (consignes de net-
toyage)** 317

- Pièces d'origine** 380
- Pile de la clé**
- Consignes de sécurité importantes 83
 - Contrôle 84
 - Remplacement 84
- Planche de bord**
- Vue d'ensemble 30
 - voir Combiné d'instruments
- Plancher du compartiment de chargement** 324
- Plan d'affectation des fusibles (outillage de bord)** 325
- Plaque constructeur**
- voir Plaque constructeur du véhicule
- Plaque constructeur du véhicule** 381
- Pneus**
- Augmentation du poids du véhicule due à l'équipement optionnel (définition) 363
 - Bande de roulement (définition) 365
 - Bar (définition) 363
 - Bourrelet (définition) 365
 - Changement de roue 365
 - Charge maximale des pneus 362
 - Charge maximale des pneus (définition) 364
 - Charge maximale par pneu (définition) 364
 - Classes de qualité des pneus 357
 - Code de charge (définition) 364
 - Consignes de sécurité importantes 340
 - Contrôle 341
 - Définitions de termes 363
 - DOT, numéro d'identification du pneu (TIN) 362
 - DOT (ministère des Transports) (définition) 363
 - Durée de vie 342
 - Flanc (définition) 365
 - GAWR (charge maximale sur essieu autorisée) (définition) 363
 - GTW (poids total de la remorque) (définition) 364
 - GVW (poids total) (définition) 364
 - GVWR (poids total autorisé) (définition) 364
 - Indice de charge 361
 - Indice de charge (définition) 365
 - Indice de vitesse (définition) 364
 - Inscriptions (vue d'ensemble) 359
 - Jantes (définition) 363
 - Kilopascal (kPa) (définition) 364
 - Limite totale de charge (définition) 365
 - Message sur le visuel 250
 - Motricité 358
 - Motricité (définition) 365
 - Permutation 365
 - Pneus M+S 343
 - Pneus MOExtended 342
 - Poids à vide (définition) 364
 - Poids de l'équipement optionnel (définition) 365
 - Poids maximal autorisé en chagre (définition) 364
 - Poids moyen des occupants du véhicule (définition) 363
 - Pression de gonflage maximale autorisée (définition) 364
 - Pression de gonflage recommandée 363
 - Pression des pneus (définition) 364
 - Propriétés 363
 - PSI (pounds per square inch) (définition) 364
 - Rapport hauteur/section (définition) 364
 - Répartition des passagers (définition) 365
 - Sculptures 341
 - Sens de rotation 366
 - Standards uniformes de classification de la qualité des pneus (définition) 363
 - Stockage 366
 - Structure et propriétés (définition) 363
 - Taille, capacité de charge, indice de vitesse 359
 - Taille des pneus (caractéristiques) 371
 - Température 358
 - TIN (numéro d'identification du pneu) (définition) 365

- TWR (charge sur timon autorisée)
(définition) 365
Usure de la bande de roulement 357
Voyant d'usure (définition) 365
voir Crevaison
- Pneus été** 342
- Pneus hiver**
Pneus M+S 343
- Pneus M+S** 343
- Pneus MOExtended** 326
- Point de service**
voir Atelier qualifié
- Point de service Mercedes-Benz**
voir Atelier qualifié
- Porte-boissons**
voir Porte-gobelets
- Porte du conducteur**
voir Portes
- Porte-gobelets**
2e rangée de sièges 288
2e rangée de sièges (accoudoir) 289
3e rangée de sièges 289
Consignes de sécurité importantes 287
Console centrale 288
- Portes**
Consignes de sécurité importantes 87
Déverrouillage de secours 88
Message sur le visuel 256
Ouverture de l'intérieur 87
Unité de commande 37
Verrouillage automatique (contacteur) 88
Verrouillage automatique (ordinateur de bord) 222
Verrouillage de secours 89
Verrouillage et déverrouillage centralisés (clé) 81
Vue d'ensemble 87
- Positions de la clé**
Clé 157
KEYLESS-GO 157
- Possibilités de rangement** 272
- PRE-SAFE® (protection préventive des occupants)**
Message sur le visuel 233
Mode de fonctionnement 53
- Pression de gonflage**
voir Pression des pneus
- Pression des pneus**
Affichage (ordinateur de bord) 350
Contrôle manuel 348
Message sur le visuel 250
Pression maximale 348
Pression recommandée 344
Remarques 346
- Prise 115 V** 293
- Prise 12 V**
voir Prises
- Prise de diagnostic** 25
- Prises**
2e rangée de sièges 293
Compartiment de chargement 293
Console centrale 292
Plancher côté passager 292
Remarques générales 292
- Programme de conduite (automatique)** 167
- Projecteurs**
Appoint de liquide de lave-phares .. 312
Buée à l'intérieur 129
Lave-phares (capacité) 390
Lave-phares (fonctionnement) 127
Lave-phares (remarques) 389
- Projecteurs antibrouillards**
Allumage et extinction 126
Message sur le visuel 239
- Protection antivol**
Antidémarrage 76
EDW (alarme antivol et antieffraction) 76
- Protection contre les insectes au niveau du radiateur** 309
- Protection de l'équipement électrique**
voir Fusibles

R

Radio

- Sélection des stations 216
- voir la notice d'utilisation spécifique

Ravitaillement en carburant

- Consignes de sécurité importantes 169
- Jauge de carburant 31
- Ravitaillement en carburant 170
- voir Carburant

Recommandations pour la conduite

- Alcool au volant 178
- Aquaplanage 182
- Boîte de vitesses automatique 166
- Carburant 178
- Chaînes neige 343
- Conduite en descente 179
- Conduite en hiver 182
- Conduite sur route mouillée 182
- Consignes de rodage 156
- Contrôle des gaz d'échappement .. 179
- DISTRONIC 192
- Effet de freinage limité sur les routes salées 180
- Feux de croisement symétriques ... 124
- Freins 179
- Généralités 178
- Nouvelles garnitures de frein 180
- Traction d'une remorque 206
- Trajet sur route glissante 183
- Trajet sur route mouillée 180
- Traversée de portions de route inondées 182
- Voyages à l'étranger 124

Refroidissement

voir Climatisation

Réglage de l'accoudoir (2e rangée) . 110**Réglage de la répartition d'air 148****Réglage du débit d'air 149****Réglages**

- Ordinateur de bord 218
- Réglages d'usine (ordinateur de bord) 218

Régulation de la vitesse

voir TEMPOMAT

Régulation du comportement dynamique

voir ESP® (régulation du comportement dynamique)

Remorquage

- Avec les 2 essieux au sol 335
- Consignes de sécurité importantes 333
- Dépose de l'anneau de remorquage 334
- Pose de l'anneau de remorquage . . 334

Remplacement des ampoules

- Clignotants avant 133
- Consignes de sécurité importantes 130
- Dépose et pose des caches (passages de roue avant) 132
- Eclairage de la plaque d'immatriculation 135
- Feux de croisement 132
- Feux de position 133
- Feux de position latéraux 134
- Feux de recul 135
- Feux de route 133
- Feux de stationnement avant 133
- Vue d'ensemble des types d'ampoules 131

Reporting safety defects 26**Réserve (réservoir de carburant)**

voir Carburant

Réserve de carburant

- Message sur le visuel 244
- Voyant d'alerte 268
- voir Carburant

Réservoir

voir Réservoir de carburant

Réservoir de carburant

- Capacité 383
- Problème (défaut) 172

Rétracteurs de ceinture

- Directives de sécurité 42
- Fonctionnement 61

Rétroviseur intérieur

- Commutation jour/nuit automatique 120
- Commutation jour/nuit manuelle . . 118

Rétroviseurs

- voir Rétroviseur intérieur
- voir Rétroviseurs extérieurs

Rétroviseurs extérieurs

- Commutation jour/nuit automatique 120
- Déboîtement (résolution du problème) 120
- Mémorisation de la position « marche arrière » du rétroviseur extérieur côté passager 120
- Mémorisation des réglages (fonction Mémoires) 121
- Rabattement et déploiement automatiques 119
- Rabattement et déploiement électriques 119
- Rabattement lors du verrouillage (ordinateur de bord) 224
- Réglage 118
- Réinitialisation 119

Révision

- voir ASSYST PLUS

Roadside Assistance (panne) 23**Roue de secours**

- Rangement 374, 376

Roue de secours compacte

- Caractéristiques techniques 378
- Consignes de sécurité importantes 374
- Gonflage de la roue de secours compacte « à pneu pliable » 375
- Points à observer 374
- Rangement 374, 376

Roue de secours compacte « à pneu pliable »

- voir Roue de secours compacte

Roues

- Changement de roue 365
- Consignes de sécurité importantes 340
- Contrôle 341
- Couple de serrage 370
- Dépose de la roue 369
- Montage de la roue 369
- Montage des roues 366
- Permutation des roues/changement de roue 365

- Roue de secours compacte 374
- Stockage 366
- Taille des jantes/pneus 371
- Vue d'ensemble 340

S**Sécurité**

- Système de classification des occupants (OCS) 47
- Systèmes de retenue pour enfants 62
- Transport des enfants 62

Sécurité des occupants

- Consignes de sécurité importantes 40
- Transport des enfants 62

Sécurité enfants

- Consignes de sécurité importantes 70
- Portes arrière 70
- Vitres latérales arrière 70

Sécurité pour siège-enfant 65**Sièges**

- Basculement manuel des sièges de la 2e rangée 111
- Basculement vers l'avant et redressement de la banquette arrière 277
- Consignes de sécurité importantes 105
- Mémorisation des réglages (fonction Mémoires) 121
- Mise en marche et arrêt de la ventilation des sièges 115
- Mise en marche et arrêt du chauffage des sièges 114
- Nettoyage des housses 321
- Position assise correcte du conducteur 104
- Position pour la descente du véhicule (3e rangée de sièges) 112
- Position pour la montée à bord (3e rangée de sièges) 112
- Problèmes relatifs à la ventilation des sièges 116
- Problèmes relatifs au chauffage des sièges 115

- Rabattement des sièges de la 2e rangée 278
- Rabattement des sièges de la 3e rangée 280
- Redressement des sièges de la 2e rangée 281
- Redressement des sièges de la 3e rangée 281
- Réglage des appuie-tête 107
- Réglage électrique 106
- Vue d'ensemble 105
- Sièges arrière**
- Basculement de la banquette vers l'avant et redressement 277
- Réglage 110
- Sièges-enfants**
- ISOFIX 65
- TopTether 67
- Sorties d'échappement (consignes de nettoyage) 319**
- Soutien lombaire**
- Réglage des sièges 114
- Spot de lecture 129**
- SRS (Supplemental Restraint System)**
- Message sur le visuel 234
- SRS (systèmes de retenue supplémentaires)**
- Introduction 41
- Voyant d'alerte 266
- Voyant d'alerte (fonctionnement) 41
- Station de lavage (entretien) 315**
- Stationnement 175**
- Caméra de recul 201
- Consignes de sécurité importantes 175
- Frein de stationnement 177
- Position « marche arrière » du rétroviseur extérieur côté passager 120
- voir PARKTRONIC
- Stores pare-soleil**
- Toit ouvrant panoramique 101
- Vitres latérales arrière 290
- Succursale**
- voir Atelier qualifié
- Supplement Restraint System**
- voir SRS (systèmes de retenue supplémentaires)
- Système antiblocage de roues**
- voir ABS (système antiblocage de roues)
- Système audio**
- voir la notice d'utilisation spécifique
- Système d'utilisation de la chaleur résiduelle (climatisation) 151**
- Système de capteurs radar**
- Activation et désactivation 223
- Système de classification des occupants (OCS)**
- Autodiagnostic du système 51
- Mode de fonctionnement 47
- Problèmes 52
- Système de commande**
- voir Ordinateur de bord
- Système de commande de porte de garage**
- Consignes de sécurité importantes 300
- Effacement de la mémoire 304
- Ouverture et fermeture de la porte 304
- Programmation (touches dans le rétroviseur intérieur) 301
- Système de contrôle de la pression des pneus**
- Contrôle électronique de la pression des pneus 351
- Fonctionnement/remarques 350
- Message d'alerte 352
- Redémarrage 352
- Voyant d'alerte 269
- Système de fixation ISOFIX pour siège-enfant 65**
- Systèmes d'aide à la conduite**
- ADS 194
- Avertisseur d'angle mort 203
- Caméra de recul 201
- Correcteur de niveau (véhicules équipés du Pack AIRMATIC) 195
- DISTRONIC 185
- Message sur le visuel 246
- Pack AIRMATIC 194
- PARKTRONIC 197
- TEMPOMAT 183

Systèmes de portage	287
Systèmes de retenue	
voir SRS (systèmes de retenue supplémentaires)	
Systèmes de sécurité	
voir Systèmes de sécurité active	
Systèmes de sécurité active	
4-ETS (contrôle électronique de motricité)	73
ABS (système antiblocage de roues)	71
Avertisseur de distance	74
BAS (freinage d'urgence assisté)	72
Consignes de sécurité importantes	71
ESP® (régulation du comportement dynamique)	72
Répartiteur électronique de freinage	74
Vue d'ensemble	71
Systèmes tout-terrain	
4MATIC	197

T

Tachymètre

Segments	213
Sélection de l'unité d'affichage	219
Sur le combiné d'instruments	31
Tachymètre numérique (ordinateur de bord)	216
voir Combiné d'instruments	

Tachymètre numérique

Affichage	216
Sélection de l'unité d'affichage (ordinateur de bord)	219

Tapis de sol

.....	304
-------	-----

TELEAID

Appel d'urgence	295
Autodiagnostic	295
Consignes de sécurité importantes	294
Localisation d'un véhicule volé	300
Ouverture à distance du véhicule ..	299
Priorité des appels	298
Search & Send	299
Système	295

Téléchargement de points de destination (COMAND)	299
Touche d'appel d'information MB ..	298
Touche d'appel de dépannage	297

Télécommande

Programmation (système de commande de porte de garage)	301
--	-----

Téléphone

Menu (ordinateur de bord)	226
Message sur le visuel	256
Numéros du répertoire téléphonique	227
Prise d'appel	226
Refus d'appel/fin de communication	226
Répétition d'appel	227

Téléphone portable

Menu (ordinateur de bord)	226
---------------------------------	-----

Température

Affichage de la température extérieure	216
Liquide de refroidissement (ordinateur de bord)	215
Réglage (climatisation)	147
Température extérieure	213

Température extérieure

Affichage (ordinateur de bord)	216
--------------------------------------	-----

TEMPOMAT

Activation	184
Conditions d'activation	184
Consignes de sécurité importantes	183
Désactivation	185
Fonctionnement/remarques	183
Manette du TEMPOMAT	184
Mémorisation et maintien de la vitesse actuelle	184
Message sur le visuel	247
Systèmes d'aide à la conduite	183

Toit ouvrant

Consignes de sécurité importantes	98
Ouverture et fermeture	99
Problème (défaut)	102
Réinitialisation	100
voir Toit ouvrant panoramique	

Toit ouvrant panoramique

Consignes de sécurité importantes	98
Ouverture et fermeture	100
Ouverture et fermeture du store pare soleil	101
Problème (défaut)	102
Réinitialisation	101

TopTether	67
------------------------	----

Totalisateur	215
---------------------------	-----

Totalisateur général	215
-----------------------------------	-----

Totalisateur journalier

Affichage	215
Remise à zéro (ordinateur de bord)	225

Totalisateur kilométrique

voir Totalisateur général
voir Totalisateur journalier

Totalisateur kilométrique journalier

voir Totalisateur journalier

Touche de remise à zéro	31
--------------------------------------	----

Touche de sélection du programme	167
---	-----

Traction d'une remorque

Alimentation électrique	210
Attelage d'une remorque	207
Avertisseur d'angle mort	205
Charge tractée et charge sur timon autorisées	209
Consignes de sécurité importantes	206
Dételage d'une remorque	209
ESP® (régulation du comportement dynamique)	74
Gamme de rapports	166
Message sur le visuel concernant l'éclairage	238
Nettoyage du dispositif d'attelage ..	319
PARKTRONIC	200
Recommandations pour la conduite	206

Trajets courts (filtre à particules diesel)	179
--	-----

Transmission intégrale permanente 4MATIC	197
---	-----

Transport du véhicule	335
------------------------------------	-----

Trappe du réservoir

Déverrouillage de secours	171
Ouverture et fermeture	170

Traversée de portions de route

inondées	182
-----------------------	-----

Trousse de premiers secours	324
--	-----

TWR (charge sur timon autorisée) (définition)	365
--	-----

U

Unité de commande au plafonnier	36
---	----

Utilisation en hiver

Cache de radiateur	309
Chaînes neige	343
Remarques générales	342
Trajet sur route glissante	183
Vue d'ensemble	342

V**Véhicule**

Abaissement	370
Caractéristiques du véhicule	390
Chargement	353
Démarrage	160
Déverrouillage (clé)	81
Déverrouillage de secours	88
Équipement	22
Garantie pour vices cachés	27
Immobilisation	367
Immobilisation pendant des périodes prolongées	177
Levage	368
Maintenance	23
Message sur le visuel	255
Réglages personnalisés	218
Remorquage	333
Saisie des données	27
Signalement des problèmes	26
Transport	335
Utilisation conforme	26
Verrouillage (clé)	81
Verrouillage de secours	89

Verrouillage

voir Verrouillage centralisé

- Verrouillage centralisé** 81
 Verrouillage automatique (ordinateur de bord) 222
 Verrouillage et déverrouillage avec la clé 81
- Verrouillage de secours**
 Porte du conducteur 88
- Verrouillage de secours du véhicule** 89
- Verrouillage des portes**
 Automatique 88
 De l'intérieur (touche de verrouillage centralisé) 88
 Verrouillage de secours 89
- Vidéo**
 Lecture des DVD 217
- VIN** 381
- Visuel**
 Nettoyage 320
- Visuel multifonction** 214
- Vitres**
 Nettoyage 318
 voir Vitres latérales
- Vitres latérales**
 Consignes de sécurité importantes 94
 Fermeture confort 96
 Ouverture confort 96
 Ouverture et fermeture 94
 Problème (défaut) 98
 Réinitialisation 97
 Vitres latérales entrebâillantes 95
 Vue d'ensemble 94
- Voiture**
 voir Véhicule
- Volant**
 Chauffage du volant 117
 Consignes de sécurité importantes 116
 Mémorisation des réglages (fonction Mémoires) 121
 Nettoyage 320
 Palettes de changement de rapport au volant 167
 Réglage électrique 117
 Réglage manuel 116
 Touches (ordinateur de bord) 213
 Vue d'ensemble des touches 33
- Volant multifonction**
 Utilisation de l'ordinateur de bord . 213
 Vue d'ensemble 33
- Voyages à l'étranger**
 Feux de croisement symétriques ... 124
 Service Mercedes-Benz 314
- Voyant PASSENGER AIRBAG OFF** 47
- Voyants**
 voir Voyants de contrôle et d'alerte
- Voyants de contrôle et d'alerte**
 ABS 261
 Alerte de distance 268
 Ceintures de sécurité 259
 Diagnostic moteur 267
 DISTRONIC 268
 ESP® 263
 ESP® OFF 264
 Freins 261
 Réserve de carburant 268
 SRS 266
 Système de contrôle de la pression des pneus 269
 Voyant PASSENGER AIRBAG OFF 47
 Vue d'ensemble 32

Informations produit

Mercedes-Benz vous recommande d'utiliser les pièces d'origine Mercedes-Benz et les pièces de transformation ou les accessoires agréés pour votre véhicule.

Mercedes-Benz soumet les pièces d'origine, les pièces de transformation et les accessoires agréés pour votre véhicule à un contrôle qui permet de prouver leur fiabilité, leur sécurité et leur aptitude à être montés sur celui-ci. Malgré une observation permanente du marché, Mercedes-Benz ne peut pas porter de jugement sur les autres produits.

Mercedes-Benz décline par conséquent toute responsabilité pour le montage de ces produits sur les véhicules Mercedes-Benz. Cela est le cas même s'ils ont reçu dans certains cas particuliers une homologation ou une autorisation administrative. L'utilisation de pièces qui ne sont pas homologuées peut compromettre la sécurité du véhicule.

Vous trouverez les pièces d'origine Mercedes-Benz ainsi que les pièces de transformation et les accessoires agréés dans tous les points de service Mercedes-Benz. Le personnel peut également vous conseiller sur les modifications techniques autorisées et procéder au montage des pièces dans les règles de l'art.

Notice d'utilisation

Remarques générales

Avant de prendre la route pour la première fois, nous vous recommandons de lire attentivement cette notice d'utilisation et de vous familiariser avec votre véhicule.

Pour votre sécurité et pour augmenter la durée de fonctionnement de votre véhicule, suivez les instructions et avertissements qui figurent dans cette notice d'utilisation. Leur non-respect peut endommager le véhicule et provoquer des dommages corporels.

Tout dommage sur le véhicule résultant du non-respect des instructions n'est pas couvert par la Mercedes-Benz Limited Warranty.

Équipement du véhicule

Cette notice d'utilisation décrit tous les modèles ainsi que l'ensemble des équipements de série et optionnels qui étaient disponibles pour votre véhicule au moment de la clôture de la rédaction de cette notice d'utilisation. Des divergences sont possibles selon les pays. Notez que votre véhicule n'est pas obligatoirement équipé de toutes les fonctions décrites. Cela vaut également pour les fonctions et systèmes importants pour la sécurité. Par conséquent, l'équipement de votre véhicule peut différer de certaines descriptions et illustrations.

Tous les systèmes dont votre véhicule est équipé sont répertoriés dans le contrat de vente d'origine de votre véhicule.

Pour toutes les questions relatives à l'équipement et à son utilisation, adressez-vous à un point de service Mercedes-Benz.

La notice d'utilisation et le carnet de maintenance sont des documents importants qui doivent être conservés dans le véhicule.

Maintenance et conduite

Maintenance et documentation

La garantie pour vices cachés de votre véhicule s'applique conformément aux conditions de garantie indiquées dans le carnet de maintenance et de garantie. Votre point de service Mercedes-Benz agréé remplace et répare toutes les pièces montées en usine conformément aux conditions de garantie suivantes :

- Garantie limitée accordée aux véhicules neufs
- Garantie relative au système d'échappement
- Garantie relative aux émissions

- Californie, Connecticut, Maine, Massachusetts, New York, Pennsylvanie, Rhode Island et Vermont
- Lois étendues sur la protection des consommateurs (« Lemon Laws ») spécifiques à chaque Etat

Informations clients spécifiques à la Californie

Si vous résidez en Californie, vous avez droit au remplacement du véhicule ou au remboursement du prix d'achat ou de leasing dès lors que Mercedes-Benz USA, LLC et/ou des ateliers et points de service agréés ne sont pas en mesure, après plusieurs réparations justifiées, d'éliminer les défauts ou dysfonctionnements importants survenus sur le véhicule et couverts par la garantie contractuelle. Les clients qui achètent ou prennent un véhicule en leasing peuvent faire réparer leur véhicule dans un délai de 18 mois à compter de la livraison ou jusqu'à un kilométrage de 29 000 km (18 000 miles), en fonction de l'éventualité qui survient en premier, lorsque

- (1) le même défaut ou dommage critique peut provoquer des blessures graves voire mortelles des occupants du véhicule pendant la marche ET que ce défaut a déjà été réparé 2 fois ET que Mercedes-Benz, LLC a été informé par écrit de la nécessité d'une réparation
- (2) le même défaut ou dommage, moins critique que celui mentionné au point (1), a déjà été réparé 4 fois ET que Mercedes-Benz, LLC a été informé par écrit de la nécessité d'une réparation
- (3) le véhicule ne peut pas être utilisé pendant plus de 30 jours calendaires suite à des travaux de réparation dus aux mêmes défauts ou dommages critiques ou à d'autres défauts ou dommages critiques

Veuillez envoyer vos notifications écrites à l'adresse :

Mercedes-Benz USA, LLC

Customer Assistance Center
One Mercedes Drive
Montvale, NJ 07645-0350

Maintenance

Le carnet de maintenance et de garantie décrit tous les travaux de maintenance qui doivent être effectués à intervalles réguliers. Veillez à toujours amener le carnet de maintenance et de garantie lorsque vous déposez le véhicule dans un point de service Mercedes-Benz agréé. Votre conseiller clientèle inscrit systématiquement le service de maintenance effectué dans le carnet de maintenance et de garantie.

Roadside Assistance

Le programme Roadside Assistance de Mercedes-Benz vous offre une assistance technique en cas de panne. Les appels passés au numéro gratuit du programme Roadside Assistance sont traités 24/24 heures par nos collaborateurs. Et cela, 365 jours par an.

**1-800-FOR-MERCEdes (1-800-367-6372)
(pour les Etats-Unis)**

1-800-387-0100 (pour le Canada)

Pour de plus amples informations, reportez-vous à la brochure relative au programme Roadside Assistance de Mercedes-Benz (pour les Etats-Unis) ou au chapitre « Roadside Assistance » du carnet de maintenance et de garantie (pour le Canada). Vous trouverez ces 2 documents dans le porte-documents de votre véhicule.

Changement d'adresse ou changement de propriétaire

En cas de changement d'adresse, veuillez nous envoyer la « Notification de changement d'adresse » qui se trouve dans le carnet de maintenance et de garantie ou contacter le

Customer Assistance Center de Mercedes-Benz (Etats-Unis) au numéro 1-800-FOR-MERcedes (1-800-367-6372) ou le Customer Service (Canada) au numéro 1-800-387-0100. De cette manière, nous serons en mesure de vous joindre à temps, en cas de besoin.

Si vous vendez votre Mercedes, veuillez laisser l'ensemble des documents dans le véhicule afin que le prochain propriétaire puisse en disposer.

Si vous avez acheté un véhicule d'occasion, veuillez nous envoyer la « Notification de l'achat d'un véhicule d'occasion » qui se trouve dans le carnet de maintenance et de garantie ou contacter le Customer Assistance Center de Mercedes-Benz (Etats-Unis) au numéro 1-800-FOR-MERcedes (1-800-367-6372) ou le Customer Service (Canada) au numéro 1-800-387-0100.

Conduite en dehors des Etats-Unis et du Canada

Si vous voyagez à l'étranger avec votre véhicule, tenez compte des remarques suivantes :

- Il est possible que les points de service et les pièces de rechange ne soient pas disponibles immédiatement.
- Il est possible que du carburant sans plomb pour véhicules équipés d'un catalyseur ne soit pas disponible. Le carburant plombé peut provoquer des dommages au niveau du catalyseur.
- Il est possible que le carburant ait un indice d'octane considérablement plus faible. Un carburant inapproprié peut provoquer des dommages au niveau du moteur.

Certains modèles de Mercedes-Benz sont disponibles en Europe par l'intermédiaire de notre European Delivery Program (programme de livraison européen). Pour obtenir de plus amples informations, adressez-vous à un point de service Mercedes-Benz agréé

ou envoyez un courrier à l'une des adresses suivantes :

Etats-Unis :

Mercedes-Benz USA, LLC
European Delivery Department
One Mercedes Drive
Montvale, NJ 07645-0350

Canada :

Mercedes-Benz Canada, Inc.
European Delivery Department
98 Vanderhoof Avenue
Toronto, Ontario M4G 4C9

Sécurité de fonctionnement

Consignes de sécurité importantes

ATTENTION

Les travaux mal effectués sur les composants électroniques et les logiciels associés peuvent causer l'arrêt de leur fonctionnement. Étant donné que les composantes électroniques du véhicule sont interconnectées, toute modification peut causer un effet indésirable sur d'autres systèmes. Les anomalies électroniques peuvent affecter sérieusement la sécurité du véhicule.

Confier tous les travaux de réparations ou de modifications des composants électroniques à un Concessionnaire Mercedes-Benz agréé.

D'autres travaux ou modifications mal effectués risquent d'avoir un impact négatif sur la conduite sécuritaire du véhicule.

Certains systèmes sécuritaires fonctionnent seulement lorsque le moteur tourne. Par conséquent, ne jamais arrêter le moteur pendant la conduite.

ATTENTION

Les coups durs portés contre le dessous de la carrosserie ou les pneus/roues pourraient causer des dommages sérieux et nuire au fonctionnement sécuritaire du véhicule. De tels coups peuvent être causés, par exemple,

en roulant sur un obstacle, des débris de route ou un nid de poule.

Si une vibration soudaine et forte ou un inconfort est ressenti, ou si des dommages au véhicule ont pu survenir:

- activer les feux de détresse
- ralentir prudemment
- conduire avec prudence vers un endroit à distance sécuritaire de la route.

Inspecter le dessous de la carrosserie ainsi que les pneus ou les roues pour déceler tout signe de dommage. Si le véhicule ne semble pas sécuritaire, le faire remorquer chez le Concessionnaire Mercedes-Benz agréé le plus proche ou dans un autre atelier de réparation et d'entretien qualifié afin de poursuivre la vérification ou effectuer les réparations.

Déclarations de conformité

Composants du véhicule commandés par radio

Etats-Unis: « Les radiotéléphones de ce véhicule sont conformes à la partie 15 des dispositions FCC. Leur utilisation est soumise aux 2 conditions suivantes: 1) Ces appareils ne doivent pas être une source de perturbations nuisibles. 2) Ces appareils doivent pouvoir supporter les perturbations captées, notamment celles qui pourraient causer des fonctionnements indésirables. Les transformations et modifications qui n'ont pas été expressément autorisées par l'instance responsable de la conformité peuvent entraîner le retrait de l'autorisation d'utilisation de l'appareil. »

Canada: « Les radiotéléphones de ce véhicule sont conformes aux normes CNR exemptes de licence d'Industrie Canada. Leur utilisation est soumise aux 2 conditions suivantes: (1) Ces appareils ne doivent pas être une source de perturbations. (2) Ces appareils doivent pouvoir supporter les perturbations captées, notamment celles qui pourraient causer des fonctionnements indésirables. »

Prise de diagnostic

⚠ ATTENTION

Si vous raccordez des appareils à une prise de diagnostic, le fonctionnement des systèmes du véhicule risque d'être compromis. Cela risque de compromettre la sécurité de fonctionnement de votre véhicule pendant la marche. Il y a risque d'accident.

Ne raccordez pas d'appareils à une prise de diagnostic.

⚠ ATTENTION

Si des appareils ne sont pas fixés ou si des câbles d'appareils raccordés à une prise de diagnostic pendent librement, ils peuvent entraver la course des pédales. Les appareils ou les câbles peuvent se coincer sous les pédales en cas de freinage brusque ou de manoeuvres soudaines. Le fonctionnement des pédales risque alors d'être compromis. Il y a risque d'accident.

Ne fixez pas d'appareils ou de câbles au niveau du plancher côté conducteur.

❗ La batterie de démarrage peut se décharger lorsque le moteur est arrêté et que les appareils raccordés à la prise de diagnostic sont utilisés.

La prise de diagnostic est destinée au raccordement d'appareils de diagnostic par un atelier qualifié.

Si vous raccordez des appareils à la prise de diagnostic, les données relatives au contrôle des émissions risquent d'être remises à zéro. Il se peut alors que le véhicule ne réponde pas aux exigences du prochain contrôle antipollution effectué dans le cadre du contrôle technique.

Atelier qualifié

Un point de service Mercedes-Benz est un atelier qualifié. Celui-ci dispose des connaissances, de l'outillage et des qualifications nécessaires pour mener à bien les travaux

requis sur le véhicule. Cela vaut notamment pour les travaux importants pour la sécurité. Tenez compte des remarques qui figurent dans le carnet de maintenance.

Confiez toujours les travaux suivants à un point de service Mercedes-Benz :

- Travaux importants pour la sécurité
- Travaux de maintenance
- Travaux de réparation
- Modifications, pose ou transformation de composants
- Travaux sur les composants électroniques

Utilisation conforme

ATTENTION

Plusieurs étiquettes d'avertissement sont fixées à votre véhicule. Elles sont conçues pour alerter le conducteur et les autres aux nombreux dangers. Par conséquent, n'enlever aucune étiquette d'avertissement à moins de stipulation claire à cet effet.

En enlevant des étiquettes d'avertissement, le conducteur ou les autres pourrait subir des blessures en ne reconnaissant pas certains dangers.

Lors de l'utilisation du véhicule, tenez compte

- des consignes de sécurité qui figurent dans la présente notice
- des caractéristiques techniques qui figurent dans la présente notice
- du code de la route et des règles de circulation
- des lois relatives aux véhicules à moteur et des normes de sécurité

Problèmes relatifs au véhicule

Si votre véhicule présente des problèmes pouvant notamment compromettre sa sécurité, adressez-vous à un point de service Mercedes-Benz agréé dans le but d'effectuer un diagnostic de votre véhicule et d'éliminer

les défauts. Si celui-ci n'a pas pu résoudre le problème à votre entière satisfaction, adressez-vous à nouveau à un point de service Mercedes-Benz ou envoyez un courrier à l'une des adresses suivantes :

Etats-Unis :

Customer Assistance Center
Mercedes-Benz USA, LLC
One Mercedes Drive
Montvale, NJ 07645-0350

Canada :

Customer Relations Department
Mercedes-Benz Canada, Inc.
98 Vanderhoof Avenue
Toronto, Ontario M4G 4C9

Reporting safety defects

Uniquement pour les Etats-Unis :

Le présent texte est reproduit d'après les directives applicables aux fabricants en vertu du titre 49, partie 575, du Code américain des règlements fédéraux et conformément au « National Traffic and Motor Vehicle Safety Act of 1966 ».

If you believe that your vehicle has a defect which could cause a crash or could cause injury or death, you should immediately inform the National Highway Traffic Safety Administration (NHTSA) in addition to notifying Mercedes-Benz USA, LLC.

If NHTSA receives similar complaints, it may open an investigation, and if it finds that a safety defect exists in a group of vehicles, it may order a recall and remedy campaign. However, NHTSA cannot become involved in individual problems between you, your dealer, or Mercedes-Benz USA, LLC.

To contact NHTSA, you may call the Vehicle Safety Hotline toll-free at 1-888-327-4236 (TTY: 1-800-424-9153); go to <http://www.safercar.gov>; or write to: Administrator, NHTSA Headquarters, 1200 New Jersey Avenue, SE, West Building, Washington, DC 20590.

Pour de plus amples informations sur la sécurité des véhicules, consultez le site Internet suivant :

<http://www.safercar.gov>

Garantie pour vices cachés

! Suivez les instructions données dans cette notice d'utilisation concernant l'utilisation conforme de votre véhicule et les risques d'endommagement du véhicule. Les dommages survenus sur votre véhicule suite au non-respect volontaire de ces instructions ne sont couverts ni par la garantie pour vices cachés de Mercedes-Benz ni par la garantie contractuelle accordée aux véhicules neufs ou d'occasion.

Données mémorisées dans le véhicule

Informations sur la saisie électronique des données dans le véhicule

(y compris une remarque relative au California Code § 9951)

Votre véhicule mémorise les données électroniques du véhicule. Si votre véhicule est équipé du système mbrace (Canada : TELEAID), les données sont transmises en cas d'accident.

Ces informations servent, par exemple, à contrôler des systèmes du véhicule à la suite d'un accident et à améliorer continuellement la sécurité du véhicule. Daimler AG peut accéder à ces données et les transmettre à des tiers

- pour des enquêtes de sécurité ou des diagnostics du véhicule
- avec l'accord du propriétaire du véhicule
- sur instruction des autorités de poursuite pénale
- dans le cadre de procédures de conciliation en cas de litiges dans lesquels Daimler AG,

ses filiales ou son réseau de distribution et de services sont impliqués

- en raison d'autres directives légales

Tenez compte des autres informations relatives aux données pouvant être mémorisées et transmises par ce système qui figurent dans votre contrat de commande mbrace (Canada : TELEAID).

Informations sur les droits d'auteur

Marques déposées :

Marques déposées :

- Bluetooth® est une marque déposée de Bluetooth SIG, Inc.
- DTS est une marque déposée de DTS, Inc.
- Dolby et MLP sont des marques déposées de Dolby Laboratories.
- BabySmart™, ESP® et PRE-SAFE® sont des marques déposées de Daimler AG.
- HomeLink® est une marque déposée de Prince.
- iPod® et iTunes® sont des marques déposées de Apple Inc.
- Logic 7® est une marque déposée de Harman International Industries.
- Microsoft® et Windows media® sont des marques déposées de Microsoft Corporation.
- SIRIUS est une marque déposée de Sirius XM radio Inc.
- HD Radio est une marque déposée de iBiquity Digital Corporation.
- Gracenote® est une marque déposée de Gracenote, Inc.
- ZAGATSurvey® et les marques y afférentes sont des marques déposées de ZagatSurvey, LLC.

FreeType

Portions of this software are copyright © 2005 The FreeType Project (www.freetype.org). All

rights reserved. © 1996-2000 by David Turner, Robert Wilhelm, and Werner Lemberg.

Gnu Compiler

Copyright © 1982, 1986 Regents of the University of California. All rights reserved.

The Berkeley software License Agreement specifies the terms and conditions for redistribution. Redistribution and use in source and binary forms, with or without modification, are permitted provided that the following conditions are met:

1. Redistributions of source code must retain the above copyright notice, this list of conditions and the following disclaimer.
2. Redistributions in binary form must reproduce the above copyright notice, this list of conditions and the following disclaimer in the documentation and/or other materials provided with the distribution.
3. All advertising materials mentioning features or use of this software must display the following acknowledgement: This product includes software developed by the University of California, Berkeley and its contributors.
4. Neither the name of the University nor the names of its contributors may be used to endorse or promote products derived from this software without specific prior written permission.

THIS SOFTWARE IS PROVIDED BY THE REGENTS AND CONTRIBUTORS „AS IS“ AND ANY EXPRESS OR IMPLIED WARRANTIES, INCLUDING, BUT NOT LIMITED TO, THE IMPLIED WARRANTIES OF MERCHANTABILITY AND FITNESS FOR A PARTICULAR PURPOSE ARE DISCLAIMED. IN NO EVENT SHALL THE REGENTS OR CONTRIBUTORS BE LIABLE FOR ANY DIRECT, INDIRECT, INCIDENTAL, SPECIAL, EXEMPLARY, OR CONSEQUENTIAL DAMAGES (INCLUDING, BUT NOT LIMITED TO, PROCUREMENT OF SUBSTITUTE GOODS OR SERVICES; LOSS OF USE, DATA, OR PRO-

FITS; OR BUSINESS INTERRUPTION) HOWEVER CAUSED AND ON ANY THEORY OF LIABILITY, WHETHER IN CONTRACT, STRICT LIABILITY, OR TORT (INCLUDING NEGLIGENCE OR OTHERWISE) ARISING IN ANY WAY OUT OF THE USE OF THIS SOFTWARE, EVEN IF ADVISED OF THE POSSIBILITY OF SUCH DAMAGE.

Poste de conduite	30
Combiné d'instruments	31
Volant multifonction	33
Console centrale	34
Unité de commande au plafonnier	36
Unité de commande sur la porte	37

Poste de conduite

Du premier coup d'œil

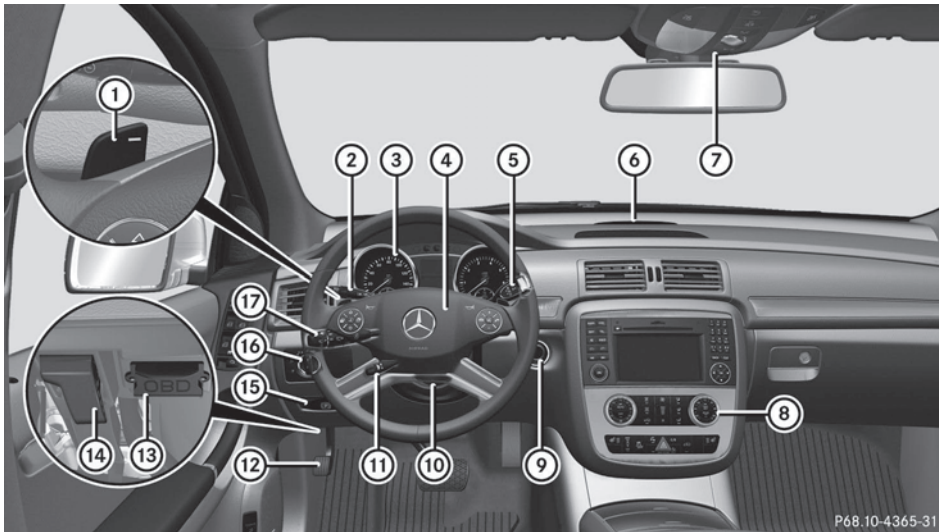

P68.10-4365-31

	Fonction	Page
①	Palettes de changement de rapport au volant	167
②	Manette du TEMPOMAT	184
③	Combiné d'instruments	31
④	Avertisseur sonore	
⑤	Levier sélecteur DIRECT SELECT	163
⑥	Voyants du PARKTRONIC	197
⑦	Unité de commande au plafonnier	36
⑧	Systèmes de climatisation	140
⑨	Contacteur d'allumage Touche de démarrage et d'arrêt	157

	Fonction	Page
⑩	Réglage manuel du volant	116
⑪	Réglage électrique du volant Chauffage du volant	116 117
⑫	Frein de stationnement	177
⑬	Prise de diagnostic	25
⑭	Ouverture du capot	308
⑮	Desserrage du frein de stationnement	177
⑯	Commutateur d'éclairage	124
⑰	Commodo	127

Combiné d'instruments

Affichages et éléments de commande

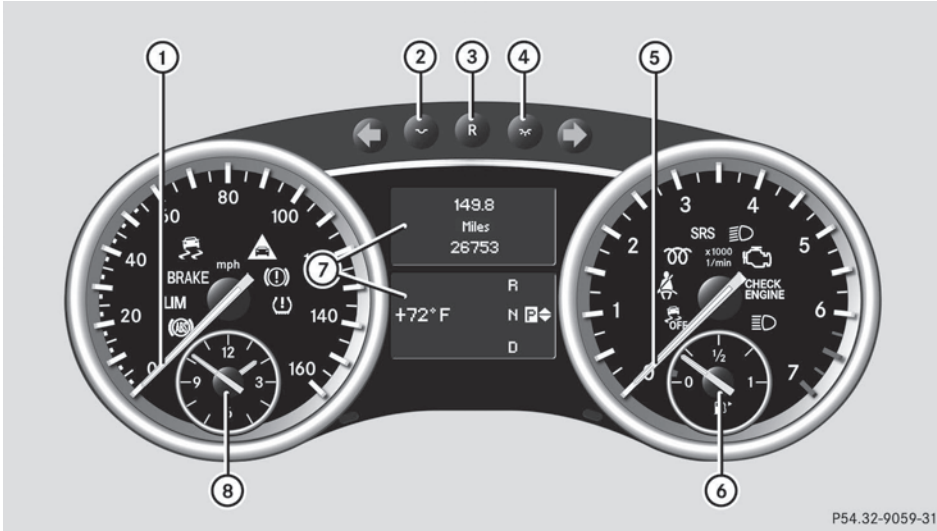

P54.32-9059-31

Du premier coup d'œil

	Fonction	Page
①	Segments du tachymètre	213
②	Réglage de l'éclairage des instruments : plus sombre	212
③	Touche de remise à zéro	
④	Réglage de l'éclairage des instruments : plus clair	212

	Fonction	Page
⑤	Compte-tours	213
⑥	Niveau du carburant	
⑦	Visuel multifonction	214
⑧	Montre	220

Voyants de contrôle et d'alerte

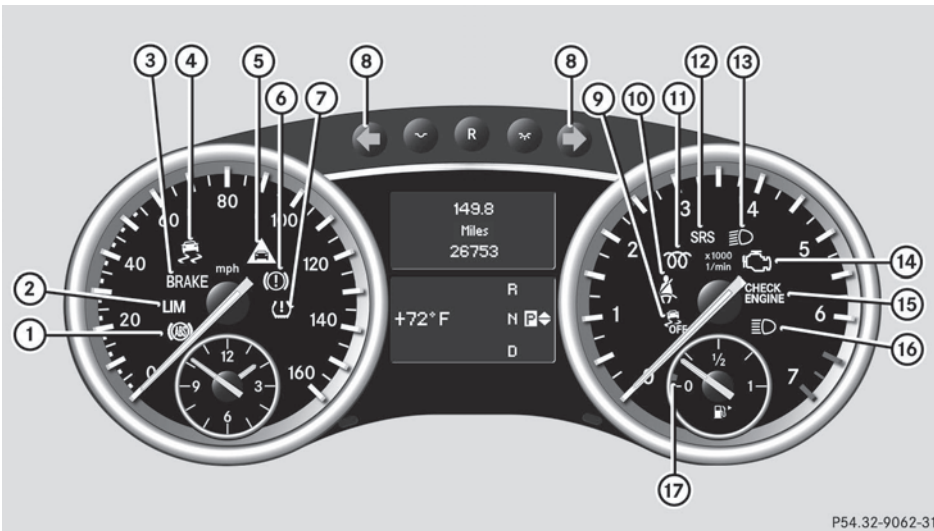

P54.32-9062-31







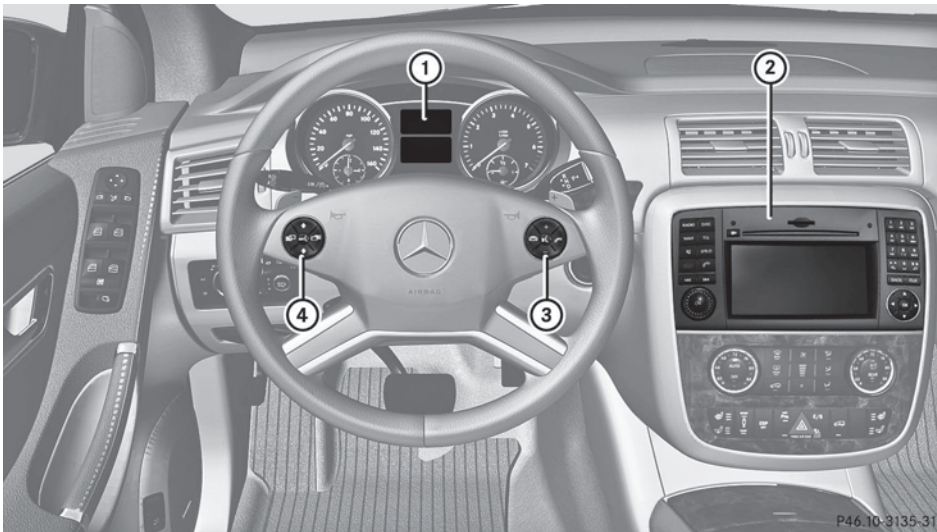



	Fonction	Page
①	ABS	261
②	Le voyant s'allume brièvement mais n'a aucune fonction.	
③	Freins (uniquement pour les Etats-Unis)	261
④	ESP®	263
⑤	Alerte de distance Si le véhicule n'est pas équipé du DISTRONIC, le voyant s'allume brièvement mais n'a aucune fonction.	268
⑥	Freins (uniquement pour le Canada)	261
⑦	Système de contrôle de la pression des pneus (uniquement pour les Etats-Unis)	269

	Fonction	Page
⑧	Clignotants	127
⑨	ESP® OFF	263
⑩	Ceintures de sécurité	259
⑪	Moteur diesel : pré-chauffage	159
⑫	SRS	266
⑬	Feux de croisement	125
⑭	Diagnostic moteur (uniquement pour le Canada)	267
⑮	Diagnostic moteur (uniquement pour les Etats-Unis)	267
⑯	Feux de route	128
⑰	Réserve de carburant	268

Volant multifonction



Du premier coup d'œil





	Fonction	Page		Fonction	Page
①	Visuel multifonction	214			
②	Système COMAND APS (voir la notice d'utilisation spécifique)			Mise en marche du LIN-GUATRONIC (voir la notice d'utilisation spécifique)	
③	 Refus d'un appel ou fin de communication Sortie du répertoire téléphonique/de la mémoire de répétition d'appel  Lancement ou prise d'un appel Passage à la mémoire de répétition d'appel   Sélection des sous-menus du menu Réglages Modification des valeurs Réglage du volume sonore	226 218	④	  Sélection d'un menu : passage d'un menu à l'autre  Arrêt du LINGUATRONIC (voir la notice d'utilisation spécifique)   Navigation à l'intérieur d'un menu	214 214





Console centrale

Partie supérieure de la console centrale



P68.20-4374-31

	Fonction	Page
①	Système COMAND APS (voir la notice d'utilisation spécifique)	
②	 Chauffage du siège	114
③	 Ventilation du siège	115
④	 Correcteur de niveau	194
⑤	Sélection du programme de conduite	167
⑥	 PASS AIR BAG OFF Voyant	47

	Fonction	Page
⑦	 Feux de détresse	128
⑧	Voyant de l'alarme antivol et anti-effraction (EDW)	76
⑨	 PARKTRONIC	197
⑩	 ESP®	72
⑪	 Système d'amortissement adaptatif	194

Partie inférieure de la console centrale

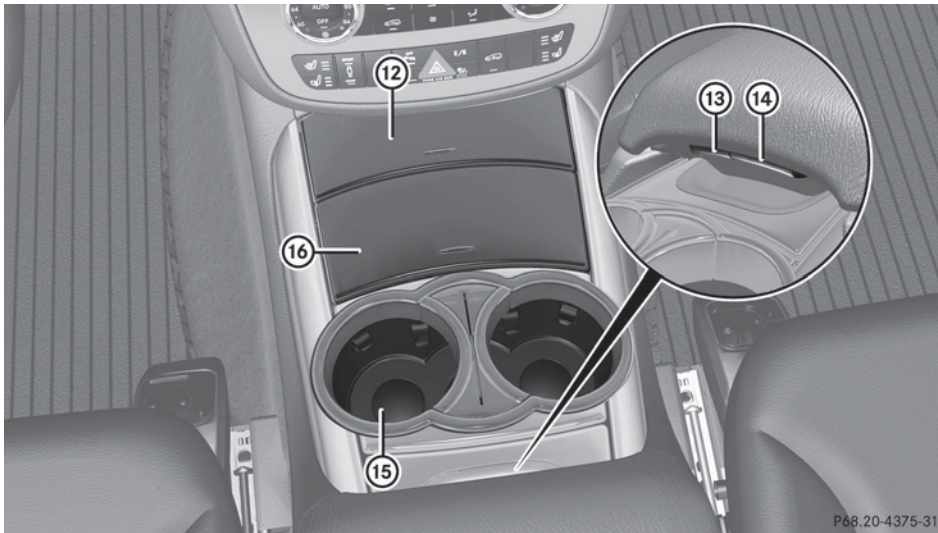

Du premier coup d'œil





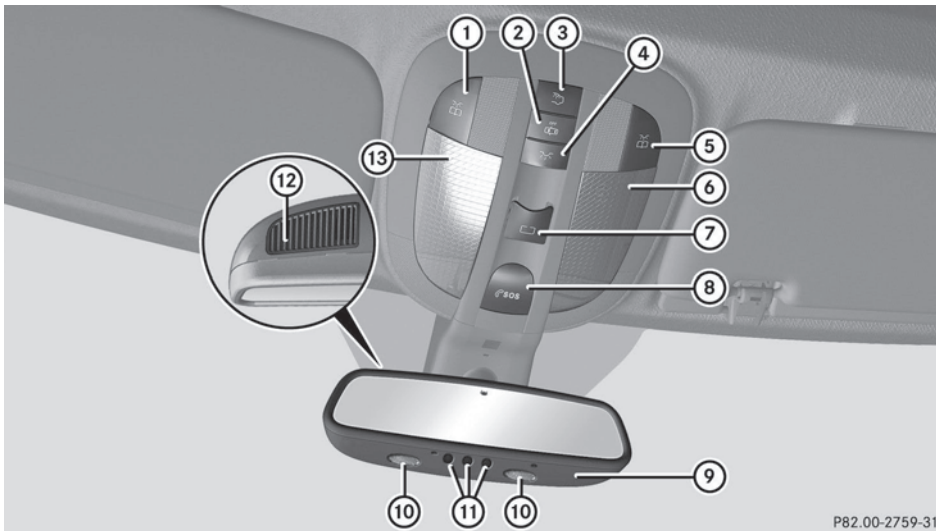

	Fonction	Page
⑫	Bac de rangement	273
⑬	Bac de rangement	273
⑭	Bac de rangement	273
⑮	Porte-gobelets	288



	Fonction	Page
⑯	Bac de rangement	273
	Cendrier	290
	Allume-cigare	291

Unité de commande au plafonnier



P82.00-2759-31

	Fonction	Page
①	 Allumage et extinction du spot de lecture gauche	129
②	 Activation et désactivation de la commande automatique de l'éclairage intérieur	130
③	 Allumage et extinction de l'éclairage intérieur arrière	130
④	 Allumage et extinction de l'éclairage intérieur avant	130
⑤	 Allumage et extinction du spot de lecture droit	129
⑥	Plafonnier droit	130
⑦	 Ouverture et fermeture du toit ouvrant	99

	Fonction	Page
	 Ouverture et fermeture du toit ouvrant panoramique avec stores pare-soleil	100
⑧	 Touche SOS (système mbrace)	295
⑨	Rétroviseur intérieur	118
⑩	Spots de lecture	129
⑪	Touches de la télécommande de porte de garage	301
⑫	Microphone pour le système mbrace (système d'appel d'urgence), le téléphone et le LINGUATRONIC ¹	
⑬	Plafonnier gauche	130





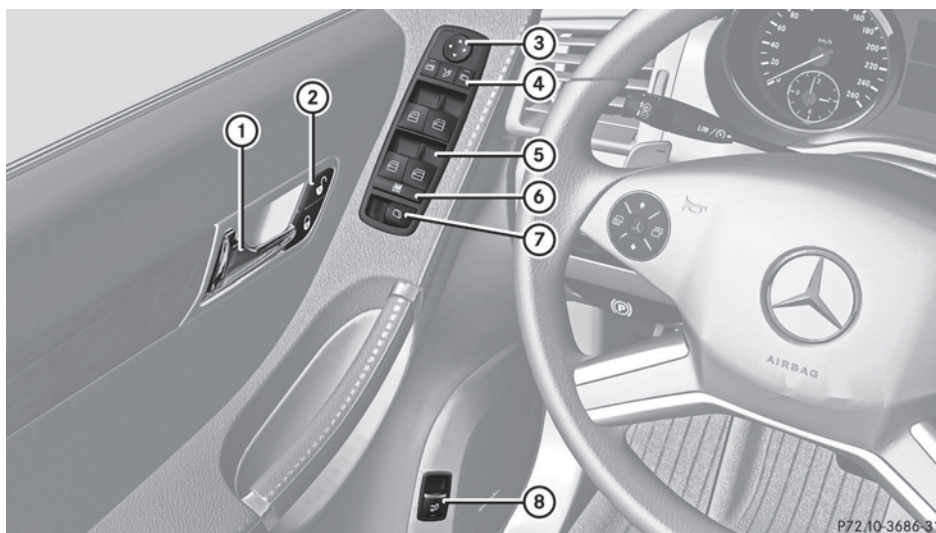





¹ Tenez compte de la notice d'utilisation spécifique.

Unité de commande sur la porte



P72,10-3686-31

Du premier coup d'œil

	Fonction	Page		Fonction	Page
①	Ouverture de la porte	87	⑥	 Activation et désactivation de la sécurité enfants au niveau des vitres latérales arrière	70
②	  Déverrouillage et verrouillage du véhicule	88	⑦	 Ouverture et fermeture électriques des vitres latérales entrebâillantes	95
③	 Réglage des rétroviseurs extérieurs	118	⑧	 Ouverture et fermeture du hayon	92
④	   Sélection des rétroviseurs extérieurs, rabattement et déploiement électriques des rétroviseurs extérieurs	118			
⑤	 Ouverture et fermeture des vitres latérales	94			

Informations utiles	40
Alarme panique	40
Sécurité des occupants	40
Transport des enfants	62
Systemes de sécurité active	71
Protection antivol	76

Informations utiles

- i** Cette notice d'utilisation décrit tous les modèles ainsi que l'ensemble des équipements de série et optionnels qui étaient disponibles pour votre véhicule au moment de la clôture de la rédaction de cette notice d'utilisation. Des divergences sont possibles selon les pays. Notez que votre véhicule n'est pas obligatoirement équipé de toutes les fonctions décrites. Cela vaut également pour les fonctions et systèmes importants pour la sécurité.
- i** Lisez les informations sur les ateliers qualifiés (▷ page 25).

Alarme panique



- ▶ **Activation:** appuyez pendant 1 seconde environ sur la touche **PANIC** ①.
Une alarme retentit et l'éclairage extérieur clignote.
 - ▶ **Désactivation:** appuyez de nouveau sur la touche **PANIC** ①.
- ou
- ▶ Introduisez la clé dans le contacteur d'allumage.
- ou
- ▶ Appuyez sur la touche de démarrage et d'arrêt KEYLESS-GO.
La clé dotée de la fonction KEYLESS-GO doit se trouver à l'intérieur du véhicule.

- i** Uniquement pour les Etats-Unis:

Cet appareil est conforme à la partie 15 des dispositions FCC. Leur utilisation est soumise aux 2 conditions suivantes:

1. Cet appareil ne doit pas être une source de perturbations nuisibles.
2. Cet appareil doit pouvoir supporter les perturbations captées, notamment celles qui pourraient causer des fonctionnements indésirables.

Les modifications non autorisées effectuées sur cet appareil peuvent entraîner le retrait de l'autorisation d'utilisation de l'appareil.

L'étiquette sur laquelle figurent le numéro d'identification FCC et le numéro d'homologation IC se trouve dans le compartiment des piles de la clé.

- i** Uniquement pour le Canada:

Cet appareil est conforme aux dispositions CNR-Gen d'Industrie Canada. Leur utilisation est soumise aux 2 conditions suivantes:

1. Cet appareil ne doit pas être une source de perturbations nuisibles.
2. Cet appareil doit pouvoir supporter les perturbations captées, notamment celles qui pourraient causer des fonctionnements indésirables.

Les modifications non autorisées effectuées sur cet appareil peuvent entraîner le retrait de l'autorisation d'utilisation de l'appareil.

L'étiquette sur laquelle figurent le numéro d'identification FCC et le numéro d'homologation IC se trouve dans le compartiment des piles de la clé.

Sécurité des occupants

Consignes de sécurité importantes

⚠ ATTENTION

Toute modification ou tout travail non conforme effectués sur les pièces des systèmes de retenue ou sur leur câblage, de même que

toute intervention sur les systèmes électroniques mis en réseau peuvent compromettre le fonctionnement des systèmes de retenue.

Les airbags et les rétracteurs de ceinture pourraient alors ne pas se déclencher en cas d'accident alors que la décélération est suffisante, ou se déclencher de manière intempestive. Ne modifiez donc jamais les systèmes de retenue. N'intervenez en aucun cas de manière inappropriée sur les composants électroniques ou sur leurs logiciels.

Cette section décrit les caractéristiques principales des composants des systèmes de retenue du véhicule.

Les systèmes de retenue comprennent

- les ceintures de sécurité
- les systèmes de retenue pour enfants
- les systèmes de fixation ISOFIX pour siège-enfant

Une protection supplémentaire est offerte par

- le système SRS (systèmes de retenue supplémentaires)
- les appuie-tête NECK-PRO/appuie-tête confort NECK-PRO
- le système PRE-SAFE®
- les composants du système d'airbags avec
 - le voyant PASSENGER AIRBAG OFF
 - le siège du passager équipé du système de classification des occupants (OCS)

Les différents systèmes d'airbags fonctionnent indépendamment les uns des autres. Les fonctions de protection des systèmes sont adaptées les unes aux autres. Tous les airbags ne se déclenchent pas toujours en cas d'accident.

- ❗ Pour de plus amples informations sur le transport des enfants en bas âge et des enfants ainsi que sur les systèmes de retenue pour enfants en bas âge et enfants, voir « Transport des enfants » (> page 62).

Système SRS (systèmes de retenue supplémentaires)

Introduction

Le système SRS comprend

- le voyant d'alerte SRS 
- les airbags
- le calculateur des airbags avec détecteurs d'accident
- les rétracteurs de ceinture
- les limiteurs d'effort

En cas d'accident, le SRS réduit le risque de contact des occupants avec une partie de l'habitacle. En outre, il peut également réduire les charges auxquelles sont soumis les occupants lors d'un accident.

Voyant d'alerte SRS

ATTENTION

L'autodiagnostic SRS a détecté un défaut lorsque le voyant d'alerte SRS 

- ne s'allume pas du tout
- ne s'éteint pas 4 secondes environ après le démarrage du moteur
- s'allume après le démarrage du moteur ou pendant la marche

Pour votre sécurité, Mercedes-Benz vous recommande vivement de faire immédiatement contrôler le système par un point de service Mercedes-Benz. Sinon, le SRS pourrait ne pas être activé en cas d'accident, quand cela est nécessaire, ce qui pourrait occasionner des blessures graves, voire mortelles. En outre, le SRS peut se déclencher inopinément et sans raison, ce qui peut également provoquer des blessures.

Si des travaux ont été exécutés de manière incorrecte sur le SRS, le SRS risque en outre de ne plus être opérationnel ou un airbag risque de se déclencher de manière intempestive. Les travaux sur le SRS doivent par conséquent être effectués uniquement par du personnel qualifié. Adressez-vous à un point de service Mercedes-Benz.

S'il est nécessaire de modifier le système d'airbags pour l'adapter à une personne ayant un handicap physique, contactez un point de service Mercedes-Benz pour plus de détails. Uniquement pour les Etats-Unis : contactez notre Customer Assistance Center au numéro 1-800-FOR-MERCEdes (1-800-367-6372) pour plus de détails.

Les fonctions du SRS sont contrôlées régulièrement au moment où vous mettez le contact et pendant que le moteur tourne. Les défauts peuvent ainsi être détectés à temps. Le voyant d'alerte SRS  qui se trouve sur le combiné d'instruments s'allume au moment où vous mettez le contact. Il s'éteint au plus tard quelques secondes après le démarrage du moteur.

Les composants du SRS sont disponibles lorsque le voyant d'alerte SRS  s'éteint alors que le moteur tourne.

Directives de sécurité pour les ceintures de sécurité, les rétracteurs de ceinture (ETD) et les airbags

ATTENTION

- Les ceintures de sécurité qui sont endommagées ou qui ont été fortement sollicitées lors d'un accident doivent être remplacées. Leurs points d'ancrage doivent également être contrôlés. Utilisez uniquement des ceintures de sécurité qui ont été installées ou fournies par un point de service Mercedes-Benz.
- Les airbags et les rétracteurs de ceinture pyrotechniques contiennent du perchlorate, lequel peut nécessiter un maniement spécial et des mesures de protection de l'environnement particulières. Tenez compte des directives nationales concernant l'élimination de ce produit. En Californie, voir www.dtsc.ca.gov/HazardousWaste/Perchlorate/index.cfm.
- Les airbags et les rétracteurs de ceinture pyrotechniques sont à usage unique. Les

airbags et les rétracteurs de ceinture qui se sont déclenchés doivent être remplacés. En plus des rétracteurs de ceinture pyrotechniques, le système PRE-SAFE® dispose de rétracteurs de ceinture électriques et réversibles.

- Ne faites pas passer les ceintures de sécurité sur des arêtes vives. Elles pourraient se déchirer.
- Ne procédez à aucune modification qui pourrait compromettre l'efficacité des ceintures de sécurité.
- Les ceintures de sécurité ne doivent pas être décolorées ou avoir pris une autre teinte dans la masse car cela peut réduire considérablement leur résistance. En cas de collision, elles ne peuvent alors pas offrir une protection suffisante.
- Ne procédez à aucune modification sur les composants du SRS ou sur leur câblage.
- Ne modifiez et n'enlevez aucun composant du SRS.
- Ne posez pas de garnitures, housses, autocollants, etc. supplémentaires sur les éléments suivants :
 - le rembourrage du volant
 - l'habillage de l'airbag frontal du passager
 - les joues extérieures des sièges avant
 - les joues extérieures des dossiers des sièges arrière
 - la garniture du cadre de toit
- Ne montez pas d'appareils électriques ou électroniques supplémentaires sur ou à proximité des composants du SRS ou de leur câblage.
- Enlevez les objets (paquets, sacs à main, parapluies, par exemple) qui se trouvent dans la zone située entre les airbags et les occupants.
- N'accrochez pas d'objets, tels que des cintres, aux portemanteaux ou aux poignées de maintien situés au-dessus de la porte. Ces objets pourraient être projetés dans l'habitacle et occasionner des blessures à

la tête et à d'autres parties du corps lors du déclenchement de l'airbag rideau.

- Après déclenchement des airbags, les composants des airbags sont brûlants. Ne les touchez pas.
- Ne posez jamais les pieds sur le combiné d'instruments ou le siège. Posez toujours les deux pieds sur le sol devant le siège.
- Des travaux de réparation exécutés de manière incorrecte risquent d'entraîner la défaillance du SRS ou le déclenchement intempestif d'un airbag. Les travaux sur le SRS doivent par conséquent être effectués uniquement par un service après-vente qualifié. Adressez-vous à un point de service Mercedes-Benz.
- Pour votre sécurité ainsi que celle d'autres personnes, tenez toujours compte de nos consignes de sécurité lors de la mise au rebut des airbags et des rétracteurs de ceinture. Elles sont disponibles dans tous les points de service Mercedes-Benz.
- En raison de la très grande vitesse de déploiement des airbags, du volume nécessaire pour leur gonflage et de leur matériau, le déclenchement des airbags peut entraîner des écorchures ou d'autres blessures éventuellement plus graves.

Mercedes-Benz vous recommande vivement de renseigner l'acheteur sur l'équipement SRS du véhicule si vous revendez le véhicule. Indiquez-lui la section correspondante de la notice d'utilisation.

Airbags

Consignes de sécurité importantes

ATTENTION

Les coussins gonflables sont conçus pour réduire le risque de blessures et de décès en cas de certains

- impacts frontaux (coussins gonflables avant du conducteur et du passager avant)
- impacts latéraux (coussins gonflables latéraux et rideaux gonflables latéraux)
- capotage (rideaux gonflables latéraux)

Cependant, il n'existe à l'heure actuelle aucun système qui puisse éliminer totalement les blessures et leurs conséquences.

Lors du déploiement des coussins gonflables, une petite quantité de poudre est libérée. La poudre ne constitue généralement pas un danger pour la santé et n'indique pas un incendie dans le véhicule. Afin de prévenir les difficultés respiratoires potentielles, quitter le véhicule dès qu'il est sécuritaire de le faire. Si on ressent des difficultés respiratoires mais qu'il est impossible de sortir du véhicule après le déploiement du coussin gonflable, ouvrir une vitre ou une porte pour faire entrer l'air frais.

ATTENTION

Afin de réduire le risque de blessures lors du déploiement des airbags frontaux, le conducteur et le passager doivent toujours adopter une position assise correcte et boucler leur ceinture de sécurité.

Pour une protection maximale en cas de collision, adoptez toujours une position assise normale avec le dos appuyé contre le dossier. Bouclez votre ceinture de sécurité et assurez-vous qu'elle est bien appliquée sur le corps.

Une position assise et une position des mains sur le volant correctes contribuent à maintenir une distance de sécurité par rapport à l'airbag qui, lorsqu'il se déclenche, le fait avec une vitesse et une force considérables. Les occupants qui n'ont pas bouclé leur ceinture de sécurité, qui ne sont pas assis correctement ou qui sont trop près d'un airbag peuvent être gravement, voire mortellement blessés par l'airbag lorsque celui-ci se déploie brusquement avec beaucoup de force :

- Asseyez-vous le plus droit possible en appuyant le dos contre le dossier après avoir bouclé correctement votre ceinture de sécurité.
- Reculez le siège du conducteur le plus possible, mais de manière à pouvoir manipuler les éléments de commande sans difficulté. La distance entre le milieu de la poitrine du conducteur et le centre de l'habillage de l'airbag frontal situé sur le volant doit être de 10 pouces (25 cm) au minimum. Vous devriez pouvoir obtenir cette distance par un réglage du siège et du volant. En cas de difficultés, adressez-vous à un point de service Mercedes-Benz.
- Ne penchez pas trop la tête et la poitrine vers le volant ou la planche de bord.
- Saisissez le volant uniquement par la couronne et par l'extérieur. Si vous saisissez le volant par l'intérieur, le risque de blessures aux mains ou aux bras et leur gravité potentielle augmentent en cas de déclenchement de l'airbag.
- Si le siège du passager est occupé, reculez-le le plus possible pour l'éloigner de la planche de bord.
- Les occupants du véhicule, notamment les enfants, ne doivent jamais appuyer leur corps ou leur tête contre les portes, dans la zone de déploiement des airbags latéraux. Cela pourrait entraîner des blessures graves, voire mortelles en cas de déclenchement de l'airbag latéral. Asseyez-vous toujours le plus droit possible, bouclez correctement votre ceinture de sécurité et uti-

lisez un système de retenue pour enfants en bas âge, un système de retenue pour enfants ou une rehausse de siège adaptés à la taille et au poids de l'enfant.

Si ces instructions ne sont pas respectées, vous ou les autres occupants du véhicule risquez d'être gravement blessés.

Si vous vendez le véhicule, vous devez impérativement attirer l'attention de l'acheteur sur ces consignes de sécurité. Remettez cette notice d'utilisation à l'acheteur.

ATTENTION

La recherche sur les accidents indique que le siège arrière est l'endroit le plus sécuritaire pour un enfant voyageant en automobile.

Le risque de blessures causées par les coussins gonflables latéraux existe si les occupants, surtout les enfants, ne sont pas correctement assis ou retenus dans les sièges adjacents à des coussins gonflables latéraux, prévus pour se déployer rapidement en cas de collision latérale.

Afin d'éviter le risque de blessures, se conformer aux directives suivantes:

- (1) Toujours s'asseoir dans la position la plus verticale possible et utiliser les ceintures de sécurité correctement. S'assurer que les enfants de 12 ans et moins utilisent un siège d'enfant approprié à leur taille, un système de retenue d'enfant ou un siège d'appoint recommandé pour la taille et le poids de l'enfant.
- (2) Toujours boucler correctement les ceintures de sécurité.

Le déclenchement des airbags s'accompagne d'une détonation et d'un éventuel dégagement de poussière. Cette détonation est, à de rares exceptions près, sans danger pour l'ouïe. La poussière qui se dégage n'est en général pas nocive. Le voyant d'alerte SRS  s'allume.

Les airbags se déclenchent si le calculateur des airbags en détermine l'opportunité. Les

airbags n'assurent leur fonction de protection supplémentaire que dans ce cas.

Si le conducteur et le passager n'ont pas bouclé leur ceinture de sécurité, les airbags ne peuvent pas assurer leur fonction de protection supplémentaire.

Dans d'autres cas de collision ou dans les cas de collision dans lesquels le seuil de déclenchement n'est pas dépassé, les airbags ne se déclenchent pas. Le conducteur et le passager sont alors protégés de manière optimale par leur ceinture de sécurité, s'il l'ont correctement bouclée. Une ceinture correctement bouclée protège également de manière optimale en cas de retournement du véhicule.

Les airbags vous offrent une protection supplémentaire, mais ne remplacent en aucun cas les ceintures de sécurité. Tous les occupants du véhicule doivent être attachés, indépendamment du fait que votre véhicule soit équipé d'airbags ou non.

Pour votre sécurité et celle des autres passagers, il est important de faire remplacer les airbags qui se sont déclenchés et de faire réparer les airbags défectueux. Cela permet de garantir que les airbags puissent assurer, si besoin est, leur fonction de protection supplémentaire en cas d'accident.

Airbags frontaux

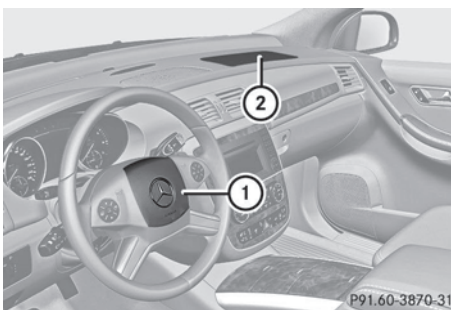

L'airbag frontal du conducteur ① se déploie devant le volant, l'airbag frontal du passager ② devant et au-dessus de la boîte à gants.

Les airbags frontaux augmentent le potentiel de protection du conducteur et du passager contre les blessures à la tête et à la poitrine. Ils se déclenchent

- dans certains cas de collision frontale
- s'ils peuvent offrir une protection préventive supplémentaire, en plus de celle assurée par les ceintures de sécurité
- si les ceintures de sécurité sont bouclées
- indépendamment des autres airbags qui se trouvent dans le véhicule

En principe, les airbags frontaux ne se déclenchent pas en cas de retournement. Les airbags frontaux se déclenchent lorsqu'une décélération longitudinale importante du véhicule est détectée.

Votre véhicule est équipé d'airbags frontaux adaptatifs à 2 seuils de déclenchement. En cas de collision, le calculateur des airbags analyse la décélération du véhicule. Les airbags frontaux se remplissent, lorsque le 1er seuil de déclenchement est atteint, d'une quantité de gaz suffisamment importante pour réduire le risque de blessure. Si un 2e seuil de déclenchement est atteint quelques millisecondes plus tard, les airbags frontaux se remplissent de la quantité maximale de gaz.

Le déclenchement de l'airbag frontal du passager ② est en outre influencé par la catégorie de poids du passager déterminée par le système de classification des occupants (OCS) (▷ page 47).

Plus le passager est léger, plus la gravité de la collision pronostiquée au moment du choc et requise pour atteindre le 2e seuil de déclenchement est élevée. Lorsque le 2e seuil de déclenchement est atteint, les airbags frontaux se remplissent de la quantité maximale de gaz.

Dans les cas de collision dans lesquels l'intensité du choc déterminée au préalable est faible, les airbags frontaux ne se déclenchent pas. Vous êtes alors protégé par votre ceinture de sécurité si vous l'avez bouclée.

L'airbag frontal du passager ② se déclenche uniquement si

- le système de classification des occupants (OCS) détecte que le siège du passager est occupé
- le voyant  **PASS AIR BAG OFF** qui se trouve sur la console centrale n'est pas allumé (▷ page 47)
- l'intensité du choc déterminée au préalable par le calculateur des airbags est élevée

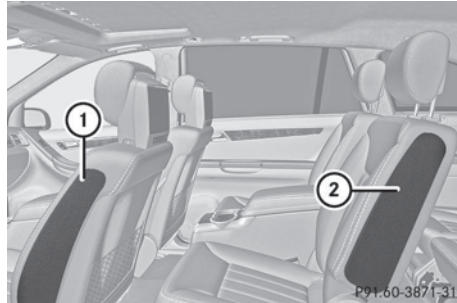

Airbags latéraux

ATTENTION

N'utiliser que des couvre-sièges testés et approuvés par Mercedes-Benz pour votre véhicule. Dans le cas contraire, les couvre-sièges pourraient nuire ou empêcher le déploiement des coussins gonflables latéraux. Contacter un Concessionnaire Mercedes-Benz agréé pour vérifier la disponibilité.

ATTENTION

Les capteurs de pression des coussins gonflables latéraux sont placés dans les portes. Ne modifier aucun composant des portes ou des garnitures de portes incluant, par exemple, l'ajout de haut-parleurs de portes.

Tout travail de réparation mal effectué sur les portes, ou la modification/ajout de composants aux portes risque de rendre les coussins gonflables latéraux inefficaces ou d'entraîner leur déploiement imprévu. Par conséquent, faire effectuer le travail sur les portes seulement par un technicien qualifié. Contacter un Concessionnaire Mercedes-Benz agréé.

Les airbags latéraux avant ① et les airbags latéraux de la 2e rangée de sièges ② se déploient au niveau des joues extérieures des sièges.

Les airbags latéraux augmentent, en cas de déclenchement, le potentiel de protection des occupants du côté où se produit le choc et réduisent ainsi le risque de blessure à la cage thoracique. Ils ne protègent cependant pas

- la tête
- le cou
- les bras

Les airbags latéraux se déclenchent

- du côté où survient le choc
- durant la phase initiale d'un accident qui entraîne une décélération ou une accélération transversale importante du véhicule, par exemple en cas de collision latérale
- que les ceintures de sécurité du siège du conducteur et des sièges extérieurs de la 2e rangée soient bouclées ou non
- indépendamment des airbags frontaux
- indépendamment des rétracteurs de ceinture

En principe, les airbags latéraux ne se déclenchent pas en cas de retournement. Les airbags latéraux peuvent toutefois se déclencher en cas de retournement si une décélération ou une accélération transversale importante du véhicule est détectée et qu'une protection préventive supplémentaire peut être offerte en plus de celle assurée par les ceintures de sécurité.

Les airbags latéraux ne se déclenchent pas dans les cas de collision latérale dans lesquels la décélération du véhicule est inférieure aux valeurs de décélération ou d'accélération pré réglées dans le système. Vous êtes alors protégé par votre ceinture de sécurité si vous l'avez bouclée.

L'airbag latéral côté passager ne se déclenche pas si :

- le siège du passager est identifié par l'OCS comme étant inoccupé et
- la ceinture de sécurité côté passager n'est pas bouclée

L'airbag latéral côté passager se déclenche lorsque la ceinture de sécurité est bouclée, indépendamment du fait que le siège soit occupé ou non.

Airbags rideaux

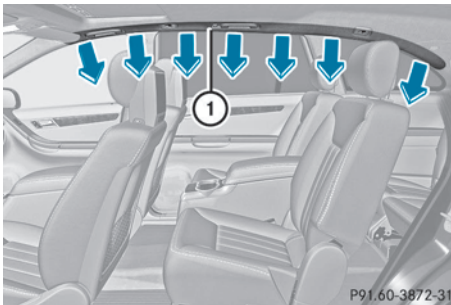

Les airbags rideaux ① augmentent, en cas de déclenchement, le potentiel de protection des occupants du côté où se produit le choc et réduisent ainsi le risque de blessure à la tête (pas à la poitrine ni aux bras cependant). Les airbags rideaux sont montés sur les côtés du cadre du toit et se déploient des portes avant (montants A) aux vitres arrière (montants D).

Les airbags rideaux se déclenchent

- durant la phase initiale d'un accident qui entraîne une décélération ou une accélération transversale importante du véhicule, par exemple en cas de collision latérale
- du côté où survient le choc

- côté conducteur et côté passager en cas de retournement, s'ils peuvent offrir aux occupants une protection préventive supplémentaire, en plus de celle assurée par les ceintures de sécurité

- que les ceintures de sécurité soient bouclées ou non

- indépendamment du fait que le siège du passager soit occupé ou non

- indépendamment des airbags frontaux

Les airbags rideaux ne se déclenchent pas dans les cas de collision dans lesquels la décélération du véhicule est inférieure aux valeurs de décélération ou d'accélération pré réglées dans le système. Vous êtes alors protégé par votre ceinture de sécurité si vous l'avez bouclée.

Système de classification des occupants (OCS)

Mode de fonctionnement

⚠ ATTENTION

Si le voyant  **PASS AIR BAG OFF** s'allume alors qu'un adulte ou une personne d'assez grande taille occupe le siège du passager, demandez au passager de modifier sa position sur le siège jusqu'à ce que le voyant

 **PASS AIR BAG OFF** s'éteigne ou vérifiez que des objets ne sont pas coincés sur le côté du siège ou en dessous.

En cas de collision, le calculateur des airbags empêche le déclenchement de l'airbag frontal du passager si l'OCS détecte que le passager a un poids inférieur ou égal au poids typique d'un enfant de 12 mois installé dans un système de retenue pour enfants standard ou s'il détecte que le siège du passager n'est pas occupé.



Si l'OCS détecte que le passager a un poids inférieur ou égal au poids typique d'un enfant de 12 mois installé dans un système de retenue pour enfants standard, le voyant

 **PASS AIR BAG OFF** s'allume au démarrage du moteur et reste allumé en permanence. Cela

indique que l'airbag frontal du passager est désactivé.

Si l'OCS détecte que le siège du passager n'est pas occupé, le voyant  **PASS AIR BAG OFF** s'allume au démarrage du moteur et reste allumé en permanence. Cela indique que l'airbag frontal du passager est désactivé.

Si l'OCS détecte que le passager a un poids supérieur au poids typique d'un enfant de 12 mois installé dans un système de retenue pour enfants standard et qu'il s'agit d'une personne de petite taille (un adolescent ou un adulte de petite taille, par exemple), le voyant

 **PASS AIR BAG OFF** s'allume au démarrage du moteur pendant 6 secondes environ. En fonction du poids détecté par le capteur qui se trouve dans le siège du passager, il s'éteint ensuite ou il reste allumé en permanence. Si le voyant  **PASS AIR BAG OFF** est allumé, c'est que l'airbag frontal du passager est désactivé.

Si le voyant  **PASS AIR BAG OFF** est éteint, c'est que l'airbag frontal du passager est activé.

Si l'OCS détecte que le passager est un adulte ou une personne d'assez grande taille, le voyant  **PASS AIR BAG OFF** s'allume au démarrage du moteur pendant 6 secondes environ, puis s'éteint. Cela indique que l'airbag frontal du passager est activé.

Si le voyant  **PASS AIR BAG OFF** est allumé, c'est que l'airbag frontal du passager est désactivé et ne se déclenchera pas.

Si le voyant  **PASS AIR BAG OFF** n'est pas allumé, c'est que l'airbag frontal du passager est activé et se déclenchera

- dans certains cas de collision frontale
- si une valeur seuil prééglée pour le déclenchement est dépassée lors de la collision
- indépendamment des airbags latéraux

Lorsque l'airbag frontal du passager se déclenche, la vitesse de gonflage est influencée par

- l'intensité de la décélération du véhicule analysée par le calculateur des airbags
- la catégorie de poids du passager déterminée par l'OCS

ATTENTION

Selon les statistiques d'accidents, les enfants sont plus en sécurité lorsque bien retenus sur les sièges arrière, plutôt que dans un système de retenue sur le siège passager avant. Par conséquent, il est fortement recommandé d'asseoir les enfants sur les sièges arrière du véhicule dans tous les cas possibles. Peu importe l'emplacement du siège, les enfants de 12 ans et moins doivent être assis et correctement retenus dans des sièges d'enfants appropriés, sièges d'appoint ou rehausseurs recommandés pour leurs tailles et poids.





Le système de retenue pour bébé ou enfant doit être correctement retenu avec la ceinture de sécurité du véhicule, la ceinture de siège et la sangle de retenue supérieure ou les ancrages inférieurs et la sangle de retenue supérieure, conformément aux instructions du fabricant du siège d'enfant.

Les occupants, spécialement les enfants, doivent toujours s'asseoir aussi droit que possible, boucler correctement les ceintures de sécurité et utiliser des sièges pour enfants, systèmes de retenue pour enfants ou rehausseurs recommandés pour leurs tailles et leurs poids.

Les enfants peuvent être tués ou gravement blessés par le déploiement d'un coussin gonflable. Lorsque les circonstances exigent d'asseoir un enfant sur le siège passager avant, prendre note des informations importantes suivantes:

- Votre véhicule est équipé de la technologie des coussins gonflables conçue pour désactiver le coussin gonflable du siège passager avant de votre véhicule lorsque le système détecte le poids typique d'un enfant de 12 mois ou moins de même que le poids d'un siège d'enfant standard approprié sur le siège passager avant.
- Un enfant assis dans un siège d'enfant orienté vers l'arrière sur le siège passager avant sera blessé grièvement, voire mortellement, si le coussin gonflable avant du siège passager avant se déploie lors d'un

accident, ce qui peut arriver dans certaines circonstances, même lorsque la technologie de coussin gonflable est installée dans le véhicule. La seule façon d'éliminer complètement ce risque est de ne jamais placer un enfant dans un siège faisant face à l'arrière sur le siège passager avant. Par conséquent, on recommande fortement de toujours installer les sièges d'enfant orientés vers l'arrière sur le siège arrière.

- Si les circonstances exigent d'installer un siège d'enfant faisant face à l'arrière sur le siège passager avant, s'assurer que le témoin  **PASS AIR BAG OFF** est allumé, indiquant que le coussin gonflable du siège passager avant est désactivé. Dans l'éventualité où le témoin  **PASS AIR BAG OFF** n'est pas allumé ou s'éteint lorsque le siège d'enfant est installé, en vérifier l'installation. Vérifier périodiquement le témoin  **PASS AIR BAG OFF** pendant la conduite pour s'assurer que le témoin  **PASS AIR BAG OFF** est allumé. Si le témoin  **PASS AIR BAG OFF** s'éteint ou reste éteint, ne pas transporter un enfant sur le siège passager avant tant que le système n'a pas été réparé.

Un enfant assis dans un siège d'enfant orienté vers l'arrière sur le siège passager avant risque d'être blessé grièvement, voire mortellement, en cas de déploiement du coussin gonflable avant du siège passager avant.

- En assujettissant un enfant dans un système de retenue pour enfant orienté vers l'avant dans le siège passager avant, il faut:
 - reculer le siège le plus possible
 - utiliser un système de retenue ou un siège d'enfant approprié à l'âge et à la taille de l'enfant.
 - retenir le siège d'enfant avec la ceinture de sécurité du véhicule, en tenant compte des instructions du fabricant du siège d'enfant.
- Pour les enfants plus grands qu'un enfant typique de 12 mois, le coussin gonflable

avant du siège passager avant peut être activé ou désactivé.

ATTENTION

Si le voyant rouge d'alerte SRS **SRS** qui se trouve sur le combiné d'instruments et le voyant  **PASS AIR BAG OFF** sont allumés en même temps, c'est que l'OCS présente un défaut. Dans ce cas, l'airbag frontal du passager est désactivé. Faites contrôler le système dès que possible par des techniciens qualifiés. Adressez-vous à un point de service Mercedes-Benz.



Faites réparer le siège uniquement par un point de service Mercedes-Benz.

Pour vous assurer du fonctionnement correct du système d'airbags et de l'OCS :

- Ne placez pas d'objets d'un poids total supérieur à 4,4 lb (2 kg) dans le filet à bagages situé au dos du siège du passager. Sinon, il se peut que l'OCS ne soit pas en mesure de déterminer correctement la catégorie de poids de l'occupant.
- Ne posez pas d'objets sous le siège du passager ni autour.
- N'accrochez ni ne fixez aucun objet aux sièges.
- Ne rangez pas d'objets (des livres, par exemple) entre le siège du passager et la console centrale ou la porte du passager.
- Ne reculez pas le siège du passager contre des objets rigides.
- Asseyez-vous le plus droit possible en appuyant le dos contre le dossier après avoir bouclé correctement votre ceinture de sécurité.
- Pour que l'OCS puisse déterminer correctement la classe de poids du passager, celui-ci doit être assis de manière à ce qu'il repose de tout son poids sur l'assise.
- Lisez tous les avertissements qui figurent dans ce chapitre et tenez-en compte.



Si la clé a été retirée ou qu'elle se trouve en position **0** dans le contacteur d'allumage, le voyant  **PASS AIR BAG OFF** ① n'est pas allumé.

Le système de classification des occupants (OCS) classe l'occupant du siège du passager à partir du poids détecté par le capteur. Selon la catégorie de poids, l'airbag frontal du passager est désactivé automatiquement. Le voyant  **PASS AIR BAG OFF** ① vous indique le statut correspondant. Si le voyant  **PASS AIR BAG OFF** ① est allumé, c'est que l'airbag frontal du passager est désactivé.

Le système ne désactive pas

- l'airbag latéral
- l'airbag rideau
- le rétracteur de ceinture

Pour que la classification soit correcte, le passager doit

- avoir bouclé correctement sa ceinture de sécurité
- adopter une position assise aussi droite que possible avec le dos contre le dossier
- être assis de telle manière que les pieds reposent sur le sol

La détection du poids effectuée par l'OCS peut être faussée si le passager déporte son poids, par exemple en s'appuyant sur l'accoudoir.

Par ailleurs, la mesure du poids du passager peut par exemple donner un résultat supérieur ou inférieur lorsque

- des objets sont accrochés au siège
- des objets ont été glissés sous le siège

- des objets se trouvent entre le siège et la console centrale
- des objets se trouvent entre le siège et la porte
- d'autres passagers appuient sur le siège
- des objets exercent une pression au dos du siège

Assurez-vous qu'il est toujours possible de déplacer librement le siège dans toutes les directions.

Si le siège du passager, sa housse ou son coussin sont endommagés, confiez les travaux nécessaires à un atelier qualifié.

Pour des raisons de sécurité, Mercedes-Benz vous recommande d'utiliser uniquement les accessoires de siège agréés pour Mercedes-Benz.

Pour déterminer si le passager est correctement assis, vous et le passager devez tenir compte du voyant  **PASS AIR BAG OFF**. Tenez également compte des messages relatifs aux airbags qui peuvent s'afficher sur le visuel du combiné d'instruments (▷ page 236).

Le déclenchement de l'airbag frontal du conducteur n'implique pas obligatoirement celui de l'airbag frontal du passager.

L'OCS peut avoir détecté que le siège

- est inoccupé ou qu'il supporte le poids d'un enfant âgé de 12 mois au maximum qui est installé dans un système de retenue pour enfants
- est occupé par une personne légère (un jeune adolescent ou un adulte dont le poids n'est pas très élevé, par exemple)
- est occupé par un enfant installé dans un système de retenue pour enfants et dont le poids est supérieur au poids typique d'un enfant âgé de 12 mois

Dans ces exemples, l'OCS désactive l'airbag frontal du passager. La désactivation a lieu, bien que la collision remplisse les critères de déclenchement de l'airbag frontal du conducteur.

Autodiagnostic du système

ATTENTION

Si le témoin  **PASS AIR BAG OFF** ne s'allume pas, le système ne fonctionne pas. Consulter un Concessionnaire Mercedes-Benz agréé avant d'asseoir un enfant sur le siège passager avant.

ATTENTION

Ne placez pas d'objets entre l'assise et le système de retenue pour enfants (des coussins, par exemple) car cela réduit l'efficacité de l'OCS. Le dessous du système de retenue pour enfants doit reposer entièrement sur l'assise du siège du passager et toute la surface arrière être appuyée contre le dossier. Réglez l'inclinaison du dossier du siège du passager si nécessaire.



En cas d'accident, un système de retenue pour enfants qui n'est pas monté correctement peut blesser l'enfant au lieu d'augmenter sa protection.

Lors du montage d'un système de retenue pour enfants, tenez compte des indications du fabricant.

Le voyant  **PASS AIR BAG OFF** s'allume lorsque

- vous tournez la clé en position **1** ou **2** dans le contacteur d'allumage
- vous appuyez 1 ou 2 fois sur la touche de démarrage et d'arrêt KEYLESS-GO (véhicules équipés de la fonction KEYLESS-GO)
- un adulte est assis correctement sur le siège du passager et que l'OCS le classe comme adulte

Le voyant  **PASS AIR BAG OFF** s'éteint ensuite au bout de 6 secondes environ.

Lorsque le siège du passager n'est pas occupé et que l'OCS le détecte comme tel, le voyant  **PASS AIR BAG OFF** reste allumé. Le voyant  **PASS AIR BAG OFF** ne s'éteint pas.

Vous trouverez de plus amples informations sur l'OCS sous « Problèmes relatifs au système de classification des occupants » (▷ page 52).

Problèmes relatifs au système de classification des occupants

ATTENTION

Si le témoin  **PASS AIR BAG OFF** s'allume et demeure allumé alors que le poids typique d'un adulte ou d'un individu dont le poids est supérieur à celui d'un petit individu a été détecté sur le siège passager, le système détermine alors que l'occupant ne peut pas être un enfant. Ne pas permettre à tout occupant d'utiliser le siège passager jusqu'à ce que le système ait été réparé.

ATTENTION

Si le témoin  **PASS AIR BAG OFF** ne s'allume pas ou reste éteint alors que le poids d'un enfant moyen de 12 mois ou moins dans un siège standard pour enfant se trouve sur le siège passager avant, ou que celui-ci n'est pas occupé, ne pas transporter d'enfant sur le siège passager tant que le système n'aura pas été réparé.

Problèmes



Le voyant  **PASS AIR BAG OFF** s'allume et reste allumé. Le siège du passager est occupé par quelqu'un

- dont le poids correspond à celui d'un adulte moyen
- dont la taille permet au système de déterminer qu'il ne s'agit pas d'un enfant

Causes et conséquences possibles et ► Solutions

L'OCS ne fonctionne pas.

- Faites contrôler l'OCS dès que possible par un atelier qualifié.
- Tenez compte des autres messages qui apparaissent sur le visuel multifonction (► page 236).

Problèmes	Causes et conséquences possibles et ► Solutions
<p>Le voyant  ne s'allume pas et/ou ne reste pas allumé.</p> <p>Le siège du passager</p> <ul style="list-style-type: none"> • est innocupé • est soumis au poids d'un enfant âgé de 12 mois au maximum installé dans un système de retenue pour enfants 	<p>L'OCS ne fonctionne pas.</p> <ul style="list-style-type: none"> ► Assurez-vous que rien ne se trouve entre le siège et le système de retenue pour enfants. ► Vérifiez que le système de retenue pour enfants est monté correctement. ► Assurez-vous qu'aucun objet n'exerce un poids supplémentaire sur le siège. ► Assurez-vous qu'aucun objet n'exerce une force sur le siège. Une force supplémentaire peut s'exercer par exemple lorsque des appuie-tête s'appuient contre la garniture de toit ou que des livres sont coincés derrière ou sur les côtés du siège. L'OCS détecte ces forces comme un poids supplémentaire. ► Si le voyant  reste éteint, faites contrôler l'OCS dès que possible par un atelier qualifié. Ne transportez aucun enfant sur le siège du passager tant que l'OCS ne fonctionne pas. ► Tenez compte des autres messages qui apparaissent sur le visuel multifonction (► page 236).

PRE-SAFE® (protection préventive des occupants)

ATTENTION

Le système PRE-SAFE® sert à réduire les conséquences d'un accident pour les occupants du véhicule à condition que ceux-ci aient correctement bouclé leur ceinture de sécurité. Bien que votre véhicule soit équipé du système PRE-SAFE®, le risque de blessure en cas d'accident ne peut pas être exclu. Par conséquent, conduisez toujours prudemment et adaptez votre style de conduite aux conditions routières, météorologiques et de circulation du moment.

ATTENTION

Veillez à ce que personne ne soit coincé lors du réglage des sièges.

 Avant de remettre les sièges en position de marche, assurez-vous que le plancher devant et derrière les sièges n'est pas

encombré par des objets. Les sièges et/ou les objets risquent d'être endommagés.

Le système PRE-SAFE® prend certaines mesures préventives pour protéger les occupants lors des situations critiques.

Le système PRE-SAFE® intervient

- lorsque le BAS est activé, par exemple dans les situations de freinage d'urgence
- sur les véhicules équipés du DISTRONIC PLUS, lorsque le BAS PLUS freine fortement
- sur les véhicules équipés du DISTRONIC PLUS, lorsque le système de capteurs radar détecte dans certaines situations un risque de collision imminent
- lorsque les limites physiques sont transgressées dans les situations critiques du point de vue dynamique de marche (sous-virage ou survirage du véhicule)

En fonction de la situation critique détectée, le système PRE-SAFE® prend les mesures suivantes :

- Prétension des ceintures de sécurité avant.
- Véhicules équipés de la fonction Mémoires pour le siège du passager : réglage d'une meilleure position assise si le siège du passager ne procure pas une position favorable.
- Si le véhicule dérape : fermeture des vitres latérales en les laissant très légèrement entrouvertes
- Véhicules équipés d'un toit ouvrant : si le véhicule dérape, fermeture du toit ouvrant en le laissant très légèrement entrouvert

Lorsque la situation critique est passée sans qu'un accident ait eu lieu, le système PRE-SAFE® annule la prétension des ceintures de sécurité. Vous pouvez alors annuler les réglages que le système PRE-SAFE® a effectués.

Si les ceintures de sécurité ne se détendent pas :

- ▶ Inclinez légèrement le dossier ou reculez légèrement le siège, mais uniquement lorsque le véhicule est à l'arrêt.
La prétension de la ceinture diminue et la ceinture se débloque.

Vous trouverez de plus amples informations sur l'ajustement des ceintures (fonction confort intégrée au système PRE-SAFE®) dans le chapitre « Ajustement des ceintures de sécurité » (> page 59).

Appuie-tête NECK-PRO/appuie-tête confort NECK-PRO

Consignes de sécurité importantes

ATTENTION

Ne pas suspendre d'objets (par exemple des cintres), aux appuie-tête NECK-PRO/appuie-tête NECK-PRO de luxe. Autrement, les appuie-tête NECK-PRO/appuie-tête NECK-PRO de luxe pourraient ne pas fonctionner

correctement et dans une collision arrière, ne pas fournir la protection voulue.

ATTENTION

Les recouvrements de siège ou d'appuie-tête peuvent entraîner une anomalie lors de l'activation des appuie-tête NECK-PRO/appuie-tête NECK PRO de luxe ou du déploiement des coussins gonflables latéraux, ou ils sont en mesure de prévenir complètement. Par conséquent, les appuie-tête NECK-PRO/appuie-tête NECK PRO de luxe ou les coussins gonflables latéraux pourraient ne pas être en mesure de fournir la protection voulue. Ne pas utiliser de couvre appuie-tête ou couvre-sièges.

ATTENTION

Par mesure de sécurité, conduire uniquement lorsque les appuie-tête sont correctement positionnés.

Régler l'appuie-tête pour qu'il soit le plus près possible de la tête, et que le centre supporte l'arrière de la tête à la hauteur des yeux. Ceci diminuera les risques de blessures à la tête et au cou en cas d'accidents ou de situations semblables.

ATTENTION

Pour des raisons de sécurité, faire vérifier les appuie-tête NECK-PRO/appuie-tête NECK-PRO de luxe chez un Concessionnaire Mercedes-Benz agréé après une collision arrière.

Les appuie-tête NECK-PRO/confort NECK-PRO augmentent le potentiel de protection du conducteur et du passager contre les blessures à la tête et au cou. En cas de choc arrière d'une intensité dépassant un certain seuil, les appuie-tête NECK-PRO/confort NECK-PRO des sièges du conducteur et du passager sont déplacés vers l'avant et vers le haut. Ils fournissent ainsi un meilleur soutien à la tête.

Réarmez les appuie-tête NECK-PRO/confort NECK-PRO (sièges du conducteur et du passager) s'ils se sont déclenchés lors d'un acci-

dent (▷ page 55). Sinon, le potentiel de protection supplémentaire ne sera pas disponible en cas de nouveau choc arrière. Vous pouvez remarquer qu'un appuie-tête NECK-PRO/confort NECK-PRO s'est déclenché au fait qu'il est décalé vers l'avant et qu'il ne peut plus être réglé.

Réarmement des appuie-tête NECK-PRO/confort NECK-PRO après déclenchement

Appuie-tête NECK-PRO

ATTENTION

En repoussant le coussin de l'appuie-tête NECK-PRO en place, s'assurer de ne pas coincer les doigts entre le coussin et le recouvrement de l'appuie-tête. Dans le cas contraire, des blessures pourraient survenir.

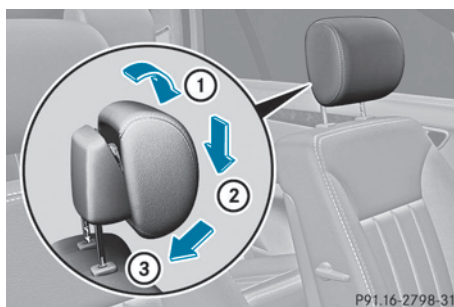

- ▶ Inclinez le haut du coussin de l'appuie-tête NECK-PRO vers l'avant (flèche ①).
- ▶ Enfoncez le coussin de l'appuie-tête NECK-PRO jusqu'en butée (flèche ②).
- ▶ Poussez avec force le coussin de l'appuie-tête NECK-PRO vers l'arrière (flèche ③) jusqu'à ce qu'il soit verrouillé.
- ▶ Répétez cette opération sur le 2e appuie-tête NECK-PRO.

i Le réarmement des appuie-tête NECK-PRO requiert beaucoup de force. Si vous rencontrez des difficultés lors du réarmement des appuie-tête NECK-PRO, confiez ce travail à un atelier qualifié.

Appuie-tête confort NECK-PRO

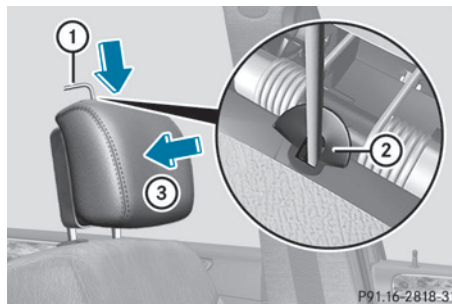

- ▶ Prenez l'outil de réarmement ① dans le porte-documents du véhicule.
- ▶ Introduisez l'outil de réarmement ① dans le guide ②, entre le coussin de l'appuie-tête confort NECK-PRO et son habillage arrière.
- ▶ Enfoncez l'outil de réarmement ① jusqu'à ce que vous entendiez le mécanisme de déclenchement de l'appuie-tête se verrouiller de manière audible.
- ▶ Retirez l'outil de réarmement ①.
- ▶ Repoussez ③ fermement le coussin de l'appuie-tête confort NECK-PRO jusqu'à ce qu'il soit verrouillé.
- ▶ Répétez cette opération sur le 2e appuie-tête confort NECK-PRO.
- ▶ Rangez l'outil de réarmement ① dans le porte-documents du véhicule.

i Si vous rencontrez des difficultés lors du réarmement des appuie-tête confort NECK-PRO, confiez ce travail à un atelier qualifié.

Ceintures de sécurité

Consignes de sécurité importantes

ATTENTION

Avant de prendre la route, toujours boucler sa ceinture de sécurité. Le conducteur doit toujours s'assurer que tous les occupants sont correctement attachés. Le conducteur et les

passagers doivent toujours boucler leurs ceintures de sécurité.

Le défaut de correctement boucler et positionner la ceinture de sécurité augmente considérablement le risque de blessures et leur gravité en cas d'accidents.

En cas d'accident, la gravité des blessures augmente considérablement si la ceinture n'est pas correctement bouclée. Si la ceinture de sécurité n'est pas bouclée, il y a beaucoup plus de risques de heurter l'intérieur du véhicule ou d'en être éjecté. Le conducteur et les passagers risquent d'être gravement blessés, voire tués.

Dans un même accident, la possibilité de blessures graves ou mortelles est moindre si la ceinture de sécurité est correctement bouclée. Les coussins gonflables peuvent protéger comme prévu uniquement si les occupants portent leurs ceintures de sécurité.

ATTENTION

Ne conduisez jamais avec le dossier fortement incliné vers l'arrière car cela peut être dangereux. En cas de collision, vous pourriez glisser sous la ceinture de sécurité. Si vous glissez sous la ceinture de sécurité, celle-ci exerce une pression sur le bas-ventre ou sur le cou. Ceci pourrait entraîner des blessures graves, voire mortelles. Le dossier et la ceinture de sécurité offrent le maintien optimal lorsque vous êtes assis le plus droit possible et que la ceinture de sécurité est bien appliquée sur le corps.

ATTENTION

Le nombre d'occupants dans un véhicule ne doit jamais dépasser le nombre de ceintures de sécurité disponibles. Veillez à ce que chaque occupant soit retenu correctement par une ceinture de sécurité. Une ceinture de sécurité ne doit servir qu'à une seule personne à la fois.

ATTENTION

Les ceintures de sécurité qui sont endommagées ou qui ont été sollicitées lors d'un accident doivent être remplacées et leurs points d'ancrage contrôlés.

Utilisez uniquement des ceintures de sécurité qui ont été autorisées par Mercedes-Benz.

Ne procédez à aucune modification sur les ceintures de sécurité. Les rétracteurs de ceinture pourraient alors être activés de manière intempestive ou ne pas fonctionner en cas de besoin.

Les ceintures de sécurité ne doivent pas être décolorées ou avoir pris une autre teinte dans la masse car cela peut réduire considérablement leur résistance. En cas de collision, elles ne peuvent alors pas offrir une protection suffisante.

Tous les travaux doivent être effectués uniquement par un service après-vente qualifié. Adressez-vous à un atelier qualifié.

L'utilisation de ceintures de sécurité, de systèmes de retenue pour enfants en bas âge et enfants est prescrite par la loi dans

- les 50 Etats
- les territoires américains non incorporés
- le District de Columbia
- toutes les provinces du Canada

Même là où cela n'est pas prescrit par la loi, tous les occupants du véhicule doivent boucler leur ceinture de sécurité correctement avant de prendre la route.

-  Pour de plus amples informations sur le transport des enfants en bas âge et des enfants ainsi que sur les systèmes de retenue pour enfants en bas âge et enfants, voir « Transport des enfants » (> page 62).

Utilisation correcte des ceintures de sécurité

ATTENTION

BON USAGE DES CEINTURES DE SÉCURITÉ

- Les ceintures de sécurité fonctionnent uniquement si elles sont correctement utilisées. Ne jamais les boucler de toute autre façon que celle décrite dans la présente section. De graves blessures pourraient survenir en cas d'accident.
- Chaque occupant devrait boucler sa ceinture de sécurité en tout temps, étant donné qu'elle aide à réduire le risque de blessures et leur gravité en cas d'accidents, y compris les capotages. Le système de retenue intégré du véhicule comprend le SRS (coussin gonflable avant du conducteur, coussin gonflable avant du passager avant, coussins gonflables latéraux, rideaux gonflables latéraux pour les vitres latérales), rétracteur-enrouleur d'urgence, limiteurs de force des ceintures de sécurité et protège-genoux de siège avant.

Le système est conçu pour améliorer la protection offerte aux occupants ayant bien bouclé leur ceinture de sécurité en certains cas d'accident frontal (coussins gonflables avant et ETD), et latéral (coussins gonflables latéraux, rideaux gonflables latéraux et ETD) excédant un seuil de déploiement prédéterminé et dans certains cas de capotage (rideaux gonflables latéraux et ETD).

- Ne jamais glisser la ceinture épaulière sous le bras, contre le cou ou au côté de l'épaule. En cas de collision frontale, le corps serait projeté trop loin vers l'avant. Ceci augmenterait les risques de blessures cervicales. La ceinture exercerait une trop grande pression sur les côtes et l'abdomen, risquant ainsi d'endommager sérieusement les organes internes tels que le foie ou la rate.

Régler la ceinture de sécurité de façon à ce que la section épaulière soit le plus près

possible du centre de l'épaule. Elle ne doit pas toucher le cou. Ne jamais glisser la partie épaulière sous le bras. À cette fin, il est possible de régler la hauteur du logement de la ceinture de sécurité.

- Positionner la sangle ventrale aussi bas que possible sur les hanches et non pas par dessus l'abdomen. Si la courroie ventrale est positionnée par dessus l'abdomen, elle pourrait causer de graves blessures en cas d'accident.
- Ne jamais boucler la ceinture par-dessus des objets rigides ou cassants placés sur ou dans les vêtements, tels que lunettes, stylos, clés, etc., car ces derniers pourraient causer des blessures.
- S'assurer de toujours serrer la ceinture étroitement sur le corps. Porter une attention spéciale sur ce point lorsque les vêtements sont amples.
- Ne jamais utiliser une ceinture de sécurité pour plus d'une personne à la fois. Ne jamais attacher une ceinture de sécurité autour d'une personne et d'une autre personne ou autres objets en même temps.
- Les ceintures ne devraient pas être vrillées. En cas de collision, l'occupant ne bénéficierait pas de la pleine largeur de la ceinture pour répartir les forces de l'impact et risquerait d'être blessé. Une ceinture de sécurité vrillée autour du corps pourrait causer des blessures.
- Les femmes enceintes devraient également toujours utiliser la ceinture ventrale-épaulière. La sangle ventrale devrait être placée le plus bas possible sur les hanches, pour éviter la moindre pression possible contre l'abdomen.
- Relever le dossier du siège en position aussi droite que possible.
- Vérifier périodiquement la ceinture de sécurité pendant la conduite, pour s'assurer qu'elle est correctement positionnée.
- Ne jamais placer les pieds sur le combiné d'instruments, le tableau de bord ou sur le

siège. Toujours garder les deux pieds sur le plancher à l'avant du siège.

- Lors de l'utilisation d'une ceinture de sécurité pour retenir un bébé dans un siège d'enfant ou un jeune enfant dans un siège d'appoint, toujours suivre les instructions du fabricant de ces sièges d'enfants.

⚠ ATTENTION

Ne faites pas passer les ceintures de sécurité sur des arêtes vives. Elles pourraient se déchirer.

Veillez à ce que les ceintures de sécurité ne se coincent pas dans les portes ou dans les mécanismes de réglage des sièges.

Ne procédez jamais à des modifications sur les ceintures de sécurité. Sinon, l'efficacité des ceintures de sécurité pourrait être compromise.

Bouclage des ceintures de sécurité

⚠ ATTENTION

Selon les statistiques d'accidents, les enfants sont plus en sécurité lorsque bien retenus sur les sièges arrière, plutôt que sur le siège passager avant. Par conséquent, nous recommandons fortement d'asseoir les enfants sur le siège arrière, dans la mesure du possible. Peu importe la position assise, les enfants de 12 ans et moins devraient être assis et bien retenus par un siège d'enfant approprié, ou un siège d'appoint recommandé pour la taille et le poids de l'enfant. Pour plus d'information, voir la section «Enfants dans le véhicule».

Le risque pour l'enfant de subir des blessures graves ou mortelles est considérablement plus élevé lorsque le siège d'enfant n'est pas correctement installé dans le véhicule et /ou que l'enfant n'est pas correctement retenu dans le siège d'enfant.



- Réglez le siège et mettez le dossier presque à la verticale (▷ page 104).
- Tirez la ceinture sans à-coups hors du point de renvoi ①.
- Faites passer la partie supérieure de la ceinture sur le milieu de l'épaule et la partie inférieure de la ceinture sur les hanches sans vriller la ceinture de sécurité.
- Encliquetez la languette ② dans la boucle ③.
Ajustement des ceintures de sécurité : le cas échéant, les ceintures de sécurité s'adaptent automatiquement au buste du conducteur et du passager (▷ page 59).
- Réglez si nécessaire la hauteur de la ceinture de sécurité en fonction de votre taille (▷ page 59).
- Tirez si nécessaire la ceinture de sécurité vers le haut au niveau de la poitrine pour qu'elle s'applique bien sur le corps.

Toutes les ceintures de sécurité du véhicule, à l'exception de celle du conducteur, sont équipées d'une sécurité pour siège-enfant servant à fixer correctement les systèmes de retenue pour enfants dans le véhicule. Vous

trouvez de plus amples informations sous « Sécurité pour siège-enfant » (▷ page 65).

Vous trouverez de plus amples informations sur le débouclage des ceintures de sécurité avec la touche de débouclage ④ sous « Débouclage des ceintures de sécurité » (▷ page 59).

Ajustement des ceintures de sécurité

La fonction d'ajustement des ceintures de sécurité permet d'adapter les ceintures de sécurité au buste du conducteur et du passager.

La ceinture se tend alors légèrement lorsque

- vous encliquez la languette dans la boucle et tournez la clé en position **2** dans le contacteur d'allumage
- la clé se trouve en position **2** dans le contacteur d'allumage et que vous encliquez la languette dans la boucle

Lors de l'ajustement de la ceinture de sécurité, une certaine force de rappel s'exerce si le système détecte qu'il y a du jeu entre l'occupant et la ceinture. Dans ce cas, ne retenez pas la ceinture de sécurité. Vous pouvez activer et désactiver l'ajustement des ceintures de sécurité par l'intermédiaire de l'ordinateur de bord (▷ page 224).

L'ajustement des ceintures de sécurité est une fonction confort intégrée au système PRE-SAFE®. Vous trouverez de plus amples informations sur le système PRE-SAFE® sous « PRE-SAFE® (protection préventive des occupants) » (▷ page 53).

Réglage en hauteur des ceintures de sécurité

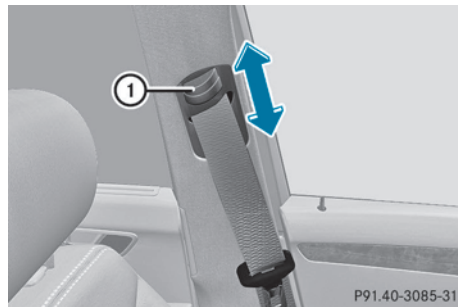

Le réglage en hauteur de la ceinture de sécurité est possible au niveau des sièges avant. Réglez la hauteur de la ceinture de sécurité de manière à ce que la partie supérieure de la ceinture passe sur l'épaule.

► **Plus haut :** poussez le point de renvoi vers le haut.

Le point de renvoi peut se verrouiller dans plusieurs positions.

► **Plus bas :** appuyez sur le dispositif de déverrouillage du point de renvoi ① et maintenez-le appuyé.

► Déplacez le point de renvoi vers le bas.

► Relâchez le dispositif de déverrouillage du point de renvoi ① et assurez-vous que le point de renvoi est verrouillé dans un cran.

Débouclage des ceintures de sécurité

❗ Assurez-vous que la ceinture de sécurité s'enroule complètement. Sinon, la ceinture de sécurité ou la languette peuvent se coincer dans la porte ou dans le mécanisme du siège. La porte, les garnitures de porte et la ceinture de sécurité risquent alors d'être endommagées. Les ceintures de sécurité endommagées ne peuvent plus remplir leur fonction de protection et doivent être remplacées. Rendez-vous dans un atelier qualifié.

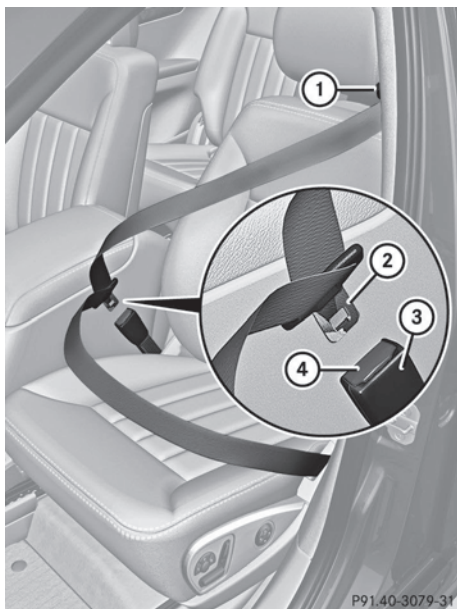

- ① Point de renvoi
- ② Languette
- ③ Boucle
- ④ Touche de desserrage

► Appuyez sur la touche de débouclage ④ et ramenez la languette ② en direction du point de renvoi ① de la ceinture de sécurité.

Alerte de bouclage des ceintures de sécurité du conducteur et du passager

A chaque démarrage du moteur, le voyant d'alerte des ceintures de sécurité  s'allume pendant 6 secondes, même si le conducteur et le passager ont déjà bouclé leur ceinture. Ensuite, il s'éteint si le conducteur et le passager ont bouclé leur ceinture.

Si le conducteur n'a pas bouclé sa ceinture au moment de démarrer le moteur, un signal d'alerte supplémentaire retentit. Ce signal d'alerte s'arrête au bout de 6 secondes maximum ou une fois que le conducteur a bouclé sa ceinture.

Si le conducteur ou le passager n'a pas bouclé sa ceinture après 6 secondes alors que les portes sont fermées, le voyant d'alerte des ceintures de sécurité  reste allumé

- tant que le conducteur ou le passager n'a pas bouclé sa ceinture de sécurité
- si la vitesse du véhicule dépasse au moins 1 fois 15 mph (25 km/h), un signal d'alerte retentit en outre avec une intensité croissante pendant 60 secondes maximum ou jusqu'à ce que le conducteur et le passager aient bouclé leur ceinture

Si le conducteur ou le passager débouclent leur ceinture pendant la marche, le voyant d'alerte des ceintures de sécurité  s'allume et un signal d'alerte retentit de nouveau.

Si le conducteur ou le passager n'ont pas bouclé leur ceinture après 60 secondes, le signal d'alerte s'arrête. Le voyant d'alerte des ceintures de sécurité  cesse de clignoter, mais reste allumé.

Une fois le véhicule à l'arrêt, le signal d'alerte est réactivé et le voyant d'alerte des ceintures de sécurité  clignote de nouveau dès que la vitesse du véhicule dépasse au moins 1 fois 15 mph (25 km/h).

Le voyant d'alerte des ceintures de sécurité  s'éteint uniquement lorsque

- le conducteur et le passager ont attaché leur ceinture
ou
- le véhicule est à l'arrêt et une porte est ouverte

❗ Pour de plus amples informations sur le voyant d'alerte des ceintures de sécurité , voir « Voyants de contrôle et d'alerte sur le combiné d'instruments, Ceintures de sécurité » (▷ page 259).

Rétracteurs de ceinture et limiteurs d'effort

ATTENTION

Les rétracteurs de ceinture pyrotechniques qui se sont déclenchés doivent être remplacés.

Pour votre sécurité, tenez toujours compte de nos consignes de sécurité lors de la mise au rebut des rétracteurs de ceinture. Elles sont disponibles dans tous les points de service Mercedes-Benz.

Le système PRE-SAFE® comprend des rétracteurs de ceinture électriques réversibles qui, après déclenchement, n'ont pas besoin d'être remplacés.

I Si le siège du passager n'est pas occupé, n'introduisez pas la languette dans la boucle de la ceinture de sécurité du siège du passager. Sinon, le rétracteur de ceinture pourrait se déclencher en cas d'accident.

- ▶ Afin de vous assurer que les rétracteurs de ceinture pyrotechniques ne se sont pas déclenchés, faites toujours contrôler les ceintures de sécurité après un accident. Si les rétracteurs de ceinture se sont déclenchés, ils doivent être remplacés.

Les ceintures de sécurité des sièges suivants sont équipées de rétracteurs de ceinture et de limiteurs d'effort :

- Siège du conducteur et siège du passager
- Sièges extérieurs de la 2e rangée
- Sièges de la 3e rangée

Le rôle des rétracteurs est de tendre les ceintures de sécurité pour qu'elles s'appliquent bien sur le corps.

Les rétracteurs de ceinture ne peuvent pas corriger une mauvaise position assise ou un positionnement incorrect de la ceinture de sécurité.

Les rétracteurs de ceinture ne ramènent pas les occupants du véhicule contre le dossier de leur siège.

En cas de déclenchement, le limiteur d'effort réduit la pression exercée par la ceinture sur la personne.

Les limiteurs d'effort des ceintures de sécurité des sièges avant sont adaptés aux airbags frontaux qui absorbent une partie des forces de décélération. La répartition de la charge s'effectue alors sur une surface plus grande. Les rétracteurs de ceinture peuvent uniquement être activés

- si le contact est mis
- si les systèmes de retenue sont opérationnels, voir « Voyant d'alerte SRS » (▷ page 41)
- au niveau de chacune des ceintures de sécurité avant à 3 points quand elles sont bouclées
- côté passager, si le siège correspondant est occupé et si la ceinture de sécurité est bouclée

Les rétracteurs de ceinture des sièges extérieurs de la 2e rangée et des sièges de la 3e rangée se déclenchent indépendamment de l'état de verrouillage des ceintures de sécurité.

Selon le type d'accident et la gravité de l'accident, les rétracteurs de ceinture sont activés

- en cas de collision frontale ou arrière, si le véhicule subit une décélération ou une accélération importante dans le sens longitudinal au moment du choc
- en cas de collision latérale, si le véhicule subit une décélération ou une accélération importante dans le sens transversal
- dans certains cas de retournement, si un potentiel supplémentaire de protection est requis

Le déclenchement des rétracteurs de ceinture s'accompagne d'une détonation et d'un éventuel dégagement de poussière. Cette détonation est, à de rares exceptions près, sans danger pour l'ouïe. La poussière qui se dégage n'est en général pas nocive. Le voyant d'alerte SRS  s'allume.

Transport des enfants

Systèmes de retenue pour enfants

Consignes de sécurité importantes

Sécurité

⚠ ATTENTION

Selon les statistiques d'accidents, les enfants sont plus en sécurité lorsqu'ils sont bien retenus sur les sièges arrière, plutôt que dans un système de retenue sur le siège passager avant. Par conséquent, il est fortement recommandé d'asseoir les enfants sur les sièges arrière du véhicule dans tous les cas possibles. Peu importe l'emplacement du siège, les enfants de 12 ans et moins doivent être assis et correctement retenus dans des sièges d'enfants appropriés, sièges d'appoint ou rehausseurs recommandés pour leurs tailles et poids.

Le système de retenue pour bébé ou enfant doit être correctement retenu avec la ceinture de sécurité du véhicule, la ceinture de siège et la sangle de retenue supérieure ou les ancrages inférieurs et la sangle de retenue supérieure, conformément aux instructions du fabricant du siège d'enfant.





Les occupants, spécialement les enfants, doivent toujours s'asseoir aussi droit que possible, boucler correctement les ceintures de sécurité et utiliser des sièges pour enfants, systèmes de retenue pour enfants ou rehausseurs recommandés pour leurs tailles et leurs poids.

Les enfants peuvent être tués ou gravement blessés par le déploiement d'un coussin gonflable. Lorsque les circonstances exigent d'asseoir un enfant sur le siège passager avant, prendre note des informations importantes suivantes:

- Votre véhicule est équipé de la technologie des coussins gonflables conçue pour désactiver le coussin gonflable du siège passager avant de votre véhicule lorsque le système détecte le poids typique d'un enfant de 12 mois ou moins de même que

le poids d'un siège d'enfant standard approprié sur le siège passager avant.

- Un enfant assis dans un siège d'enfant orienté vers l'arrière sur le siège passager avant sera blessé grièvement, voire mortellement, si le coussin gonflable avant du siège passager avant se déploie lors d'un accident, ce qui peut arriver dans certaines circonstances, même lorsque la technologie de coussin gonflable est installée dans le véhicule. La seule façon d'éliminer complètement ce risque est de ne jamais placer un enfant dans un siège faisant face à l'arrière sur le siège passager avant. Par conséquent, on recommande fortement de toujours installer les sièges d'enfant orientés vers l'arrière sur le siège arrière.

- Si les circonstances exigent d'installer un siège d'enfant faisant face à l'arrière sur le siège passager avant, s'assurer que le témoin  PASS AIR BAG OFF est allumé, indiquant que le coussin gonflable du siège passager avant est désactivé. Dans l'éventualité où le témoin  PASS AIR BAG OFF n'est pas allumé ou s'éteint lorsque le siège d'enfant est installé, en vérifier l'installation. Vérifier périodiquement le témoin  PASS AIR BAG OFF pendant la conduite pour s'assurer que le témoin  PASS AIR BAG OFF est allumé. Si le témoin  PASS AIR BAG OFF s'éteint ou reste éteint, ne pas transporter un enfant sur le siège passager avant tant que le système n'a pas été réparé.

Un enfant assis dans un siège d'enfant orienté vers l'arrière sur le siège passager avant risque d'être blessé grièvement, voire mortellement, en cas de déploiement du coussin gonflable avant du siège passager avant.

- En assujettissant un enfant dans un système de retenue pour enfant orienté vers l'avant dans le siège passager avant, il faut :
 - reculer le siège le plus possible
 - utiliser un système de retenue ou un siège d'enfant approprié à l'âge et à la taille de l'enfant.
 - retenir le siège d'enfant avec la ceinture de sécurité du véhicule, en tenant compte des instructions du fabricant du siège d'enfant.
- Pour les enfants plus grands qu'un enfant typique de 12 mois, le coussin gonflable avant du siège passager avant peut être activé ou désactivé.

ATTENTION

Lorsque le système de retenue pour enfants n'est pas correctement monté sur un siège approprié du véhicule, il ne peut pas assurer la fonction de protection prévue. En cas d'accident, de coup de frein brutal ou de changement brusque de direction, l'enfant ne peut pas être retenu et il risque d'être gravement, voire mortellement blessé. Par conséquent, si vous montez un système de retenue pour enfants, suivez impérativement les instructions de montage du fabricant et tenez également compte du domaine d'application du système de retenue pour enfants.

Montez le système de retenue pour enfants de préférence sur un siège arrière. L'enfant y est généralement mieux protégé.

Toute la surface d'appui du système de retenue utilisé doit reposer sur le siège sur lequel il est monté. Par conséquent, ne placez en aucun cas des objets (des coussins, par exemple) sous le système de retenue pour enfants.

N'utilisez pas de système de retenue pour enfants sans la housse d'origine prévue. Remplacez les housses usagées uniquement par des housses d'origine.

Nous vous recommandons d'utiliser les systèmes de retenue pour enfants recommandés pour Mercedes-Benz.

ATTENTION

Les nourrissons et les enfants en bas âge ne doivent jamais partager un siège avec un autre occupant. En cas d'accident, ils pourraient être victimes de contusions en étant coincés entre l'occupant et la ceinture de sécurité.

Le risque de blessures graves, voire mortelles, de l'enfant augmente considérablement lorsque le système de retenue pour enfants n'est pas fixé correctement dans le véhicule et/ou que l'enfant n'est pas attaché correctement dans le système de retenue.

Les enfants qui sont trop grands pour un système de retenue pour enfants doivent être assis sur des sièges équipés de ceintures de sécurité normales. Faites passer la partie supérieure de la ceinture de sécurité sur la poitrine et sur l'épaule, pas sur le visage ou sur le cou. Dans le cas des enfants dont le poids est supérieur à 41 lb (18 kg) ou dont la taille est inférieure à celle permettant le positionnement correct de la ceinture de sécurité à 3 points sans l'aide d'une rehausse de siège, une rehausse de siège est éventuellement nécessaire pour atteindre la position correcte de la ceinture de sécurité.

Lorsque vous n'utilisez pas le système de retenue pour enfants, retirez-le du véhicule ou fixez-le avec la ceinture de sécurité de telle manière qu'il ne se transforme pas en projectile en cas d'accident.

⚠ ATTENTION

Lorsque vous quittez le véhicule, retirez toujours la clé du contacteur de démarrage. Prenez toujours la clé avec vous et verrouillez le véhicule. Ne laissez pas les enfants sans surveillance à l'intérieur du véhicule, même s'ils sont protégés par un système de retenue pour enfants et ne leur donnez pas accès au véhicule lorsqu'il est déverrouillé. Si des enfants sans surveillance ont accès au véhicule, cela pourrait provoquer un accident et/ou entraîner des blessures graves. Ils pourraient

- se blesser gravement, voire mortellement avec certaines parties du véhicule
- être gravement, voire mortellement blessés s'ils sont exposés trop longtemps à une chaleur intense ou s'ils sont exposés au froid
- provoquer un accident en utilisant des fonctions, telles que le réglage des sièges, le réglage du volant ou la fonction Mémoires, qui peuvent être utilisées, même si la clé a été retirée du contacteur de démarrage ou éloignée du véhicule

En ouvrant une porte, les enfants pourraient blesser gravement, voir mortellement, d'autres personnes, descendre du véhicule et se blesser ou être gravement, voire mortellement blessés par les autres usagers.

N'exposez pas le système de retenue pour enfants directement au soleil. Il pourrait arriver, par exemple, que les parties métalliques du système de retenue pour enfants deviennent très chaudes et l'enfant pourrait se brûler à leur contact.

⚠ ATTENTION

Ne pas transporter d'objets lourds ou durs dans l'habitacle ou l'espace de chargement, à moins qu'ils ne soient solidement retenus en place.

Les objets non solidement retenus ou mal positionnés augmentent le risque de blessures à l'enfant en cas de

- freinage dur
- changement soudain de direction
- accident

Pour de plus amples informations sur la manière de ranger le chargement en toute sécurité, reportez-vous à la rubrique « Directives de chargement ».

Lorsqu'un enfant en bas âge ou un enfant prend place à bord, vous devez

- protéger l'enfant avec un système de retenue pour enfants en bas âge ou enfants adapté à sa taille, son poids et son âge
- veiller à ce que l'enfant en bas âge ou l'enfant soit toujours attaché correctement pendant la marche

Mercedes-Benz vous recommande de toujours protéger correctement tous les enfants en bas âge et enfants avec un système de retenue pour enfants en bas âge ou enfants pendant la marche.

L'utilisation de systèmes de retenue pour enfants en bas âge ou enfants est prescrite par la loi dans

- les 50 Etats
- les territoires américains non incorporés
- le District de Columbia
- toutes les provinces du Canada

Les enfants en bas âge et les enfants doivent toujours être assis dans un système de retenue pour enfants en bas âge ou enfants adapté à leur taille, leur poids et leur âge. Celui-ci doit être fixé correctement, conformément aux instructions de montage du fabricant.

Tous les systèmes de retenue pour enfants en bas âge ou enfants doivent être conformes aux standards suivants :

- Normes de sécurité américaines 213 et 225 (U.S. Federal Motor Vehicle Safety Standards)
- Normes de sécurité canadiennes 213 et 210.2 (Canadian Motor Vehicle Safety Standards)

Vous trouverez une attestation de conformité du système de retenue pour enfants à ces standards sur l'étiquette de rappel située sur le système de retenue. Cette attestation figure également dans les instructions de montage livrées avec le système de retenue pour enfants.

Lorsque vous utilisez un système de retenue pour enfants en bas âge ou enfants ou une rehausse de siège, tenez impérativement compte des instructions de montage du fabricant.

Tenez compte des étiquettes d'avertissement qui sont apposées dans l'habitacle du véhicule ou sur le système de retenue pour enfants en bas âge ou enfants.

Sécurité pour siège-enfant

ATTENTION

Si vous débouclez la ceinture de sécurité pendant la marche, la sécurité pour siège-enfant est désactivée.

Une fois débouclée, la ceinture de sécurité se réenroule légèrement de manière automatique. Il est alors impossible de la reboucler pendant la marche. Le système de retenue pour enfants n'est plus fixé correctement. Il y a risque de blessure, voire danger de mort.

Veillez à ce que la ceinture de sécurité soit toujours bouclée pendant la marche lorsque la sécurité pour siège-enfant est activée.

Toutes les ceintures de sécurité du véhicule, à l'exception de celle du conducteur, sont équipées d'une sécurité pour siège-enfant. La sécurité pour siège-enfant activée veille à ce

que la ceinture de sécurité ne se relâche pas une fois le système de retenue pour enfants fixé.

Pose du système de retenue pour enfants :

- ▶ Suivez impérativement les instructions de montage du fabricant.
- ▶ Tirez la ceinture de sécurité sans à-coups hors de l'enrouleur de ceinture.
- ▶ Encliquez la languette dans la boucle.

Activation de la sécurité pour siège-enfant :

- ▶ Déroulez la ceinture de sécurité complètement et laissez-la se réenrouler automatiquement. L'enroulement de la ceinture de sécurité fait un bruit de cliquet. La sécurité pour siège-enfant est activée.
- ▶ Appuyez sur le système de retenue pour enfants pour éviter qu'il se desserre.

Dépose du système de retenue pour enfants / désactivation de la sécurité pour siège-enfant :

- ▶ Suivez impérativement les instructions de montage du fabricant.
- ▶ Appuyez sur la touche de débouclage de la ceinture et ramenez la languette en direction du point de renvoi. La sécurité pour siège-enfant est désactivée.

Système de fixation ISOFIX pour siège-enfant à l'arrière

ATTENTION

Les enfants qui sont trop grands pour un système de retenue pour enfants doivent être assis sur des sièges équipés de ceintures de sécurité normales. Faites passer la partie supérieure de la ceinture de sécurité sur la poitrine et sur l'épaule, pas sur le visage ou sur le cou.

Pour que, dans le cas d'un enfant dont le poids est supérieur à 41 lb (18 kg), la ceinture de sécurité puisse être positionnée correctement, il peut s'avérer nécessaire d'utiliser une

rehausse de siège, jusqu'à ce que l'enfant ait atteint une taille suffisante pour utiliser la ceinture de sécurité normale à 3 points sans rehausse de siège.

Installez le système de retenue pour enfants conformément aux indications du fabricant.

Le système de retenue pour enfants doit être monté sur les 2 étriers de fixation.

Un système de retenue pour enfants mal monté peut se détacher lors d'un accident et l'enfant peut alors être gravement, voire mortellement blessé.

Les systèmes de retenue pour enfants et les étriers de fixation endommagés, notamment lors d'un accident, doivent être remplacés.

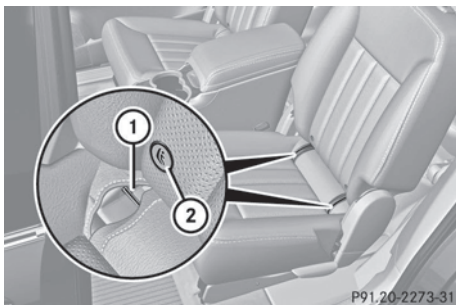

Siège extérieur de la 2e rangée

- ① Etriers de fixation
- ② Marque indiquant la présence d'étriers de fixation

Des étriers de fixation ① pour 2 systèmes de retenue pour enfants ISOFIX se trouvent à gauche et à droite

- sur l'assise des sièges extérieurs de la 2e rangée
- sur le dossier de la banquette arrière de la 3e rangée
- ▶ Redressez complètement le dossier des sièges de la 2e rangée (▷ page 110).
- ▶ Poussez la protection rembourrée qui recouvre les étriers de fixation ① sur le côté.
- ▶ Montez le système de retenue pour enfants ISOFIX. Suivez impérativement les instruc-

tions de montage du fabricant lors de la pose du système de retenue pour enfants ISOFIX.

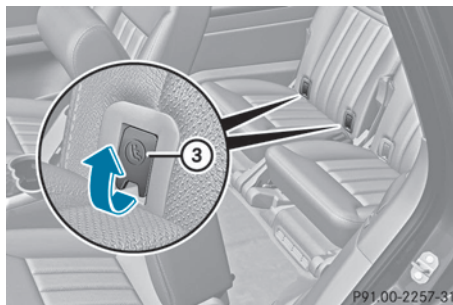

Siège de la 3e rangée

Les étriers de fixation des sièges de la 3e rangée sont recouverts par des caches.

- ▶ Retirez les caches ③ de la 3e rangée de sièges.

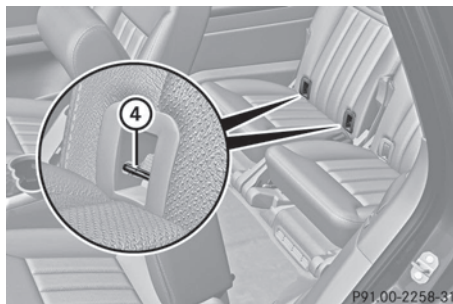

- ④ Etriers de fixation des sièges de la 3e rangée

- ▶ Montez le système de retenue pour enfants ISOFIX. Suivez impérativement les instructions de montage du fabricant lors de la pose du système de retenue pour enfants ISOFIX.

Montez des systèmes de retenue pour enfants sans système de fixation ISOFIX en utilisant les ceintures de sécurité du véhicule. Lorsque vous montez des systèmes de retenue pour enfants, suivez impérativement les instructions de montage du fabricant.

TopTether

Points d'ancrage TopTether

Le dispositif TopTether permet de créer une liaison supplémentaire entre le système de retenue pour enfants fixé avec le système ISOFIX et la banquette arrière. Il permet ainsi de réduire encore davantage le risque de blessure.

Les points d'ancrage TopTether se trouvent

- au dos des dossiers arrière des sièges extérieurs de la 2e rangée
- sur le plancher derrière le siège central de la 2e rangée
- au dos des dossiers arrière des sièges de la 3e rangée

Sièges extérieurs de la 2e et de la 3e rangée

⚠ ATTENTION

Si vous fixez un système de retenue pour enfants sur un siège de la 3e rangée, n'accrochez pas le crochet TopTether à la lanière qui se trouve en dessous du point d'ancrage TopTether. Sinon, le système de retenue pour enfants ne serait pas fixé de manière sûre. Un système de retenue pour enfants mal monté ne peut pas offrir la protection prévue en cas d'accident et risque d'occasionner des blessures.

⚠ ATTENTION

Après le montage de la sangle TopTether, assurez-vous que les sièges sont verrouillés et que les dossiers arrière se trouvent à la verticale et sont verrouillés.

Les sièges extérieurs de la 2e rangée ne sont verrouillés que si les indicateurs de verrouillage sont rabattus et que les repères sont à peine visibles.

Lorsque les dossiers arrière ne sont pas verrouillés, ils peuvent basculer vers l'avant en cas d'accident, de coup de frein brutal ou de changement brusque de direction. Au lieu de retenir l'occupant comme prévu, ils peuvent

au contraire constituer un risque supplémentaire de blessure grave, voire mortelle.

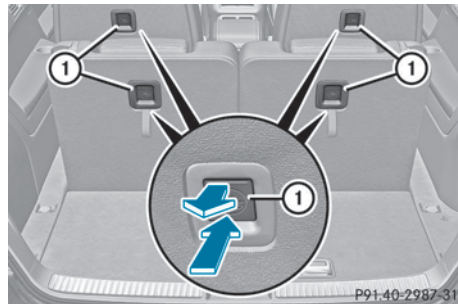

- Retirez le cache (1) correspondant du point d'ancrage TopTether.
- Tirez l'appuie-tête vers le haut.
- Déverrouillez le dossier arrière et inclinez-le vers l'avant (▷ page 277).

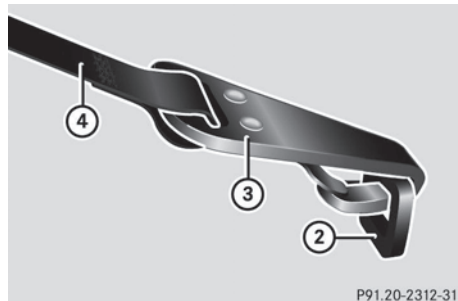
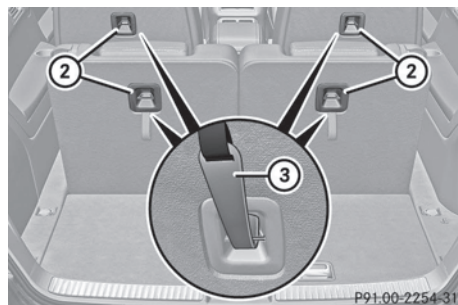

- Passez la sangle TopTether (4) sous l'appuie-tête entre les 2 tiges de guidage.
- Accrochez le crochet TopTether (3) au point d'ancrage TopTether (2).

Veillez à ce que

- le crochet TopTether ③ soit accroché au point d'ancrage TopTether ② comme indiqué sur l'illustration
 - la sangle TopTether ④ ne soit pas vrillée
 - la sangle TopTether ④ passe entre le dossier arrière et le couvre-bagages, si le couvre-bagages est monté
 - la sangle TopTether ④ passe entre le dossier arrière et le filet de protection, si le filet de protection est monté
- Basculez le dossier arrière vers l'arrière jusqu'à ce qu'il soit verrouillé (▷ page 277).
Les sièges extérieurs de la 2e rangée ne sont verrouillés que si les indicateurs de verrouillage sont rabattus et que les repères sont à peine visibles (▷ page 277).
- Si nécessaire, réglez l'appui-tête un peu plus bas (▷ page 108). Veillez à ce que la sangle TopTether ④ puisse coulisser librement.
- Montez le système de retenue pour enfants ISOFIX avec le dispositif TopTether. Suivez pour cela impérativement les instructions de montage du fabricant. Veillez à ce que la sangle TopTether ④ soit bien tendue.

Siège central de la 2e rangée

ATTENTION

Installer un système de retenue pour enfant sur un siège central de deuxième rangée uniquement si les boucles de ceinture de sécurité des sièges adjacents aux portes ne sont pas obstruées ou n'empiètent pas sur le système de retenue. Tous les systèmes de retenue pour enfants, incluant quelques systèmes approuvés par Mercedes-Benz, ne peuvent pas être utilisés dans cette position. Pour de plus amples informations, contacter un Concessionnaire Mercedes-Benz agréé.

Ne pas utiliser d'ancrages de type LATCH (ISOFIX) ou de boucles de ceinture pour les sièges adjacents aux portes avec un siège d'enfant dans la deuxième rangée centrale.

Les sièges d'enfant en position centrale peuvent seulement être assujettis par la ceinture de la position centrale insérée dans la boucle de ceinture pour un siège de la deuxième rangée.

ATTENTION

Tenir compte que l'installation d'un siège d'enfant dans la deuxième rangée centrale peut empêcher le pliage vers l'avant des sièges de deuxième rangée adjacents aux portes, ce qui peut entraver l'accès ou la sortie des sièges de troisième rangée. Ceci risque de nuire à la sortie du véhicule par les occupants des sièges dans la troisième rangée. En cas d'accident, il sera difficile pour les occupants de la troisième rangée de sièges de quitter le véhicule. De sérieuses blessures pourraient en résulter.

Installer un siège d'enfant dans un des sièges adjacents aux portes selon les instructions d'installation si l'accès à la troisième rangée de sièges est requis.

ATTENTION

Toujours bloquer les dossiers de sièges arrière en position verticale lorsque des passagers occupent les sièges arrière. Bloquer les dossiers de siège arrière en position verticale après l'installation des sangles supérieures ou lorsque l'espace de chargement arrière n'est pas utilisé. S'assurer que les dossiers de sièges arrière sont bien assujettis en les remuant énergiquement dans tous les sens. Si le dossier de siège n'est pas bien bloqué, il pourrait se déplacer. Le système de retenue pour enfant n'est plus adéquatement retenu ou positionné, ni en mesure d'offrir les avantages pour lesquels il a été conçu. Des blessures graves, voire mortelles, pourraient survenir.

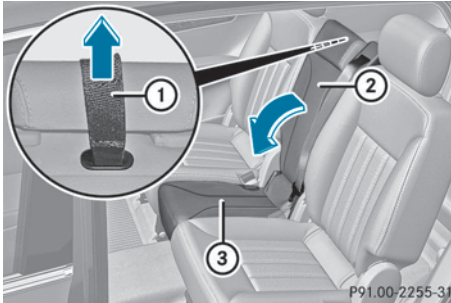

- ▶ Tirez l'appuie-tête vers le haut.
- ▶ Tirez la lanière de déverrouillage ① dans le sens de la flèche.

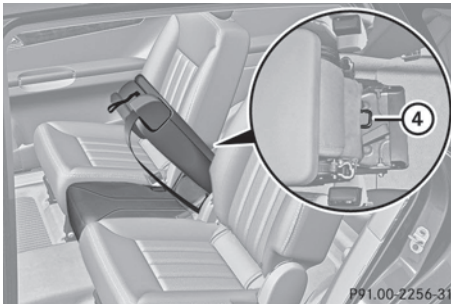

- ▶ Basculez le dossier ② vers l'avant en direction de l'assise ③ jusqu'à ce que le point d'ancrage TopTether ④ soit accessible.

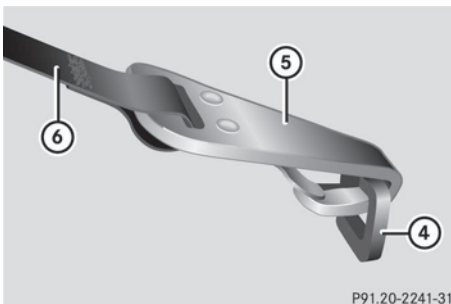

- ▶ Passez la sangle TopTether ⑥ sous l'appuie-tête entre les 2 tiges de guidage.
- ▶ Accrochez le crochet TopTether ⑤ de la sangle TopTether ⑥ au point d'ancrage TopTether ④.

Veillez à ce que

- le crochet TopTether ⑤ soit accroché au point d'ancrage TopTether ④ comme indiqué sur l'illustration
 - la sangle TopTether ⑥ ne soit pas vrillée
 - la sangle TopTether ⑥ passe entre le dossier arrière et le couvre-bagages, si le couvre-bagages est monté
 - la sangle TopTether ⑥ passe entre le dossier arrière et le filet de protection, si le filet de protection est monté
- ▶ Basculez le dossier arrière vers l'arrière jusqu'à ce qu'il se verrouille de manière audible (▷ page 277).
 - ▶ Si nécessaire, réglez l'appuie-tête un peu plus bas (▷ page 108). Veillez à ce que la sangle TopTether ⑥ puisse coulisser librement.
 - ▶ Montez le système de retenue pour enfants ISOFIX avec le dispositif TopTether. Suivez pour cela impérativement les instructions de montage du fabricant. Veillez à ce que la sangle TopTether ⑥ soit bien tendue.

Sécurités enfants

Consignes de sécurité importantes

⚠ ATTENTION

Lorsque vous quittez le véhicule, retirez toujours la clé du contacteur de démarrage. Prenez toujours la clé avec vous et verrouillez le véhicule. Ne laissez pas les enfants sans surveillance à l'intérieur du véhicule, même s'ils sont protégés par un système de retenue pour enfants et ne leur donnez pas accès au véhicule lorsqu'il est déverrouillé. Si des enfants sans surveillance ont accès au véhicule, cela pourrait provoquer un accident et/ou entraîner des blessures graves. Ils pourraient

- se blesser gravement, voire mortellement avec certaines parties du véhicule
- être gravement, voire mortellement blessés s'ils sont exposés trop longtemps à une chaleur intense ou s'ils sont exposés au froid
- provoquer un accident en utilisant des fonctions, telles que le réglage des sièges, le réglage du volant ou la fonction Mémoires, qui peuvent être utilisées, même si la clé a été retirée du contacteur de démarrage ou éloignée du véhicule

En ouvrant une porte, les enfants pourraient blesser gravement, voir mortellement, d'autres personnes, descendre du véhicule et se blesser ou être gravement, voire mortellement blessés par les autres usagers.

N'exposez pas le système de retenue pour enfants directement au soleil. Il pourrait arriver, par exemple, que les parties métalliques du système de retenue pour enfants deviennent très chaudes et l'enfant pourrait se brûler à leur contact.

Sécurité enfants au niveau des portes arrière

⚠ ATTENTION

Les enfants pourraient ouvrir une porte arrière de l'intérieur du véhicule. Ceci risque

d'entraîner des blessures graves ou de causer un accident. Donc, immobiliser les portes arrière avec les verrouillages de sécurité des enfants chaque fois que des enfants voyagent sur les sièges arrière du véhicule.

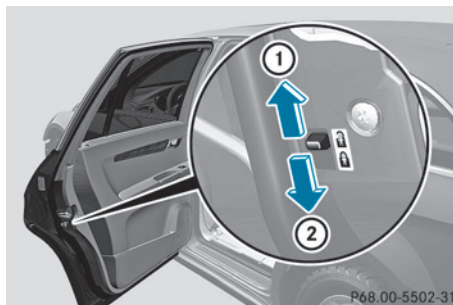

La sécurité enfants au niveau des portes arrière permet de condamner chaque porte séparément. Une porte condamnée ne peut pas être ouverte de l'intérieur. Vous pouvez ouvrir la porte de l'extérieur si le véhicule est déverrouillé.

- ▶ **Activation de la sécurité :** poussez le levier de condamnation vers le bas (flèche ②).
- ▶ Contrôlez le fonctionnement de la sécurité enfants.
- ▶ **Désactivation de la sécurité :** poussez le levier de condamnation vers le haut (flèche ①).

Sécurité enfants au niveau des vitres latérales arrière

⚠ ATTENTION

Lorsque des enfants voyagent sur les sièges arrière du véhicule, activer l'interrupteur prioritaire. Sinon, les enfants pourraient se blesser, par exemple en se coinçant dans les vitres latérales arrière.

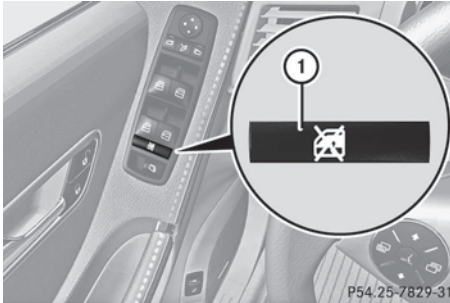

► **Activation et désactivation de la sécurité :** appuyez sur le contacteur ①.

Le contacteur ① s'enclenche ou sort. Lorsque le contacteur est enclenché, les contacteurs arrière des vitres latérales arrière sont condamnés. Vous ne pouvez alors commander les vitres latérales arrière que par l'intermédiaire des contacteurs qui se trouvent sur la porte du conducteur.

Systèmes de sécurité active

Vue d'ensemble des systèmes de sécurité active

Cette section vous donne des informations sur les systèmes de sécurité active suivants :

- ABS (système antiblocage de roues) (▷ page 71)
- BAS (freinage d'urgence assisté) (▷ page 72)
- ESP® (régulation du comportement dynamique) (▷ page 72)
- EBD (répartiteur électronique de freinage) (▷ page 74)
- Avertisseur de distance (▷ page 74)

Consignes de sécurité importantes

Les systèmes de sécurité active ne sont pas en mesure de diminuer le risque d'accident résultant d'une conduite inadaptée ou inattentive ni d'annuler les lois de la physique. Les systèmes de sécurité active sont uniquement des systèmes d'aide à la conduite. C'est

vous qui êtes responsable de la distance de sécurité à respecter, de la vitesse du véhicule et de l'opportunité de son freinage. Adaptez toujours votre style de conduite aux conditions routières et météorologiques du moment et maintenez une distance de sécurité suffisante. Soyez très attentif en conduisant.

❗ L'efficacité maximale des systèmes de sécurité décrits ne peut être obtenue qu'avec un contact optimal entre les pneus et la chaussée. Tenez compte en particulier des remarques sur les pneus, la profondeur minimale recommandée des sculptures, etc. (▷ page 340).

Lorsque les conditions de circulation sont hivernales, montez des pneus hiver (M+S) et, si nécessaire, des chaînes neige. C'est le seul moyen de bénéficier de l'efficacité maximale des systèmes de sécurité active décrits dans cette section.

ABS (système antiblocage de roues)

Consignes de sécurité importantes

❗ Tenez compte de la section « Consignes de sécurité importantes » (▷ page 71).

⚠ ATTENTION

Lorsque l'ABS est en panne, les roues peuvent se bloquer lors du freinage. La manœuvrabilité et le comportement au freinage du véhicule sont alors fortement compromis. En outre, d'autres systèmes de sécurité active sont désactivés. Le risque d'accident et de blessure augmente alors considérablement. Continuez de rouler, mais avec prudence. Faites immédiatement contrôler l'ABS par un atelier qualifié.

Si l'ABS présente un défaut, d'autres systèmes s'arrêtent également de fonctionner, y compris les systèmes de sécurité active. Tenez compte des remarques relatives au voyant d'alerte ABS (▷ page 261) et aux mes-

sages qui peuvent s'afficher sur le combiné d'instruments (▷ page 229).

L'ABS régule la pression de freinage de manière à empêcher le blocage des roues. Le véhicule conserve ainsi toute sa manœuvrabilité au freinage.

L'ABS agit indépendamment de l'état de la route à partir de 5 mph (8 km/h) environ. Sur route glissante, l'ABS intervient déjà lorsque vous appuyez faiblement sur la pédale de frein.

Le voyant orange d'alerte ABS  qui se trouve sur le combiné d'instruments s'allume au moment où vous mettez le contact. Il s'éteint dès que le moteur tourne.

Freinage

- ▶ **Lorsque l'ABS régule la pression de freinage** : appuyez énergiquement sur la pédale de frein tant que la situation l'exige.
- ▶ **Freinage à fond** : appuyez à fond sur la pédale de frein.

Lorsque l'ABS entre en action lors d'un freinage, vous ressentez une pulsation au niveau de la pédale de frein.

La pulsation de la pédale de frein peut signaler des conditions routières dangereuses et vous rappelle d'adopter une conduite particulièrement prudente.

BAS (freinage d'urgence assisté)

- ❗ Tenez compte de la section « Consignes de sécurité importantes » (▷ page 71).

ATTENTION

Si le BAS présente un défaut, la distance de freinage peut s'allonger dans les situations de freinage d'urgence. Il y a risque d'accident.

Dans les situations de freinage d'urgence, appuyez à fond sur la pédale de frein. L'ABS empêche de son côté le blocage des roues.

Le BAS intervient dans les situations de freinage d'urgence. Si vous actionnez rapidement la pédale de frein, le BAS augmente

automatiquement la force de freinage afin de réduire la distance de freinage.

Lorsque vous relâchez la pédale, les freins fonctionnent de nouveau comme avant. Le BAS est désactivé.

ESP® (régulation du comportement dynamique)

Consignes de sécurité importantes

- ❗ Tenez compte de la section « Consignes de sécurité importantes » (▷ page 71).

ATTENTION

Si l'ESP® est en panne, il ne peut pas stabiliser la trajectoire du véhicule. En outre, d'autres systèmes de sécurité active sont désactivés. Le risque de dérapage ou d'accident augmente.



Continuez de rouler, mais avec prudence. Faites contrôler l'ESP® par un atelier qualifié.

- ❗ Ne passez le véhicule sur un banc d'essai de freinage que pendant 10 secondes au maximum. Coupez le contact.

Sinon, le système de freinage pourrait être détruit par l'action entreprise par l'ESP®.

- ❗ Un contrôle de fonctionnement et de puissance peut uniquement être effectué sur un banc d'essai pour 2 essieux. Avant de faire passer le véhicule sur un banc d'essai de ce type, renseignez-vous d'abord auprès d'un atelier qualifié. Sinon, vous pourriez endommager la chaîne cinématique ou le système de freinage.

Si le voyant d'alerte  qui se trouve sur le combiné d'instruments est allumé alors que le moteur tourne, c'est que l'ESP® est désactivé.

Si les voyants d'alerte  et  sont allumés en permanence, c'est que l'ESP® n'est pas disponible en raison d'un défaut.

Tenez compte des remarques relatives aux voyants d'alerte (▷ page 263) et aux messa-

ges qui peuvent s'afficher sur le combiné d'instruments (▷ page 229).

Si l'ESP® détecte que le véhicule s'écarte de la direction souhaitée, il le stabilise grâce à un freinage ciblé d'une ou de plusieurs roues. Afin de maintenir le véhicule sur la trajectoire souhaitée sans transgresser les lois de la physique, il limite également la puissance du moteur. L'ESP® vous aide à démarrer sur route mouillée ou glissante. L'ESP® peut également stabiliser le véhicule lors du freinage. Lorsque l'ESP® intervient, le voyant d'alerte ESP®  qui se trouve sur le combiné d'instruments clignote.

En cas d'intervention de l'ESP® :

- ▶ Ne désactivez en aucun cas l'ESP®.
- ▶ Au démarrage, appuyez juste ce qu'il faut sur la pédale d'accélérateur.
- ▶ Adaptez votre style de conduite aux conditions routières et météorologiques du moment.

i Montez uniquement des roues avec des pneus de dimensions recommandées. Sinon, l'ESP® ne peut pas fonctionner correctement.

4-ETS (contrôle électronique de motricité)

Le contrôle de motricité est une composante de l'ESP®.

Le contrôle de motricité freine chacune des roues motrices séparément lorsqu'elles patinent. Cela vous permet de démarrer ou d'accélérer sur sol glissant, par exemple sur une chaussée partiellement glissante. Par ailleurs, le système transmet un couple d'entraînement plus élevé à la roue ou aux roues qui adhèrent le plus.

Si vous désactivez l'ESP®, le contrôle de motricité reste activé.

Désactivation et activation de l'ESP®

⚠ ATTENTION

Si vous désactivez l'ESP®, il ne peut pas stabiliser la trajectoire du véhicule. Le risque d'accident et de blessure augmente alors considérablement.

Ne désactivez l'ESP® que tant que la situation correspond à l'une de celles décrites ci-dessous.

! Lorsque l'ESP est activé, évitez de faire patiner les roues motrices pendant une longue période de temps. Sinon, vous risquez d'endommager la chaîne cinématique.



▶ **Désactivation :** appuyez sur la touche ①.

Le voyant d'alerte ESP® OFF  qui se trouve sur le combiné d'instruments s'allume.

▶ **Activation :** appuyez sur la touche ①.

Le voyant d'alerte ESP® OFF  qui se trouve sur le combiné d'instruments s'éteint.

L'ESP® est activé automatiquement lorsque vous démarrez le moteur.

Si une ou plusieurs roues patinent alors que l'ESP® est désactivé, le voyant d'alerte ESP®  qui se trouve sur le combiné d'instruments clignote. L'ESP® ne peut pas stabiliser la trajectoire du véhicule.

Il peut être préférable de désactiver l'ESP® pour rouler

- avec des chaînes neige
- en neige profonde
- sur le sable ou le gravier

Si vous désactivez l'ESP®,

- l'ESP® ne peut plus stabiliser la trajectoire du véhicule
- le contrôle de la motricité reste activé
- le freinage continue d'être assisté par l'ESP®
- le couple du moteur n'est plus limité et les roues motrices peuvent patiner. Le patinage des roues motrices permet d'obtenir un effet d'accrochage qui améliore la motricité.

Stabilisation de la remorque avec l'ESP®

ATTENTION

Lorsque les conditions routières et météorologiques sont mauvaises, la stabilisation de la remorque ne peut pas empêcher la prise de roulis de l'attelage. Une remorque dont le centre de gravité est élevé peut se renverser avant que l'ESP® ne détecte ce risque. Il y a risque d'accident.

Adaptez toujours votre style de conduite aux conditions routières et météorologiques du moment.

Si le véhicule et la remorque (attelage) commencent à tanguer, vous ne pouvez stabiliser l'attelage qu'en appuyant fermement sur la pédale de frein.

L'ESP® est en mesure de détecter le moment où l'attelage commence à tanguer et vous aide à maîtriser ce type de situations.

L'ESP® réduit alors la vitesse en freinant le véhicule et en limitant la puissance du moteur afin que l'attelage puisse se stabiliser.

La stabilisation de la remorque intervient à partir de 40 mph (65 km/h) environ.

Si vous désactivez l'ESP® ou que celui-ci est désactivé en raison d'un défaut, la stabilisation de la remorque ne fonctionne pas.

EBD (répartiteur électronique de freinage)

 Tenez compte de la section « Consignes de sécurité importantes » (▷ page 71).

ATTENTION

Lorsque l'EBD est en panne, les roues arrière peuvent se bloquer, par exemple lors d'un freinage à fond. Le risque de dérapage ou d'accident augmente.

Adaptez votre style de conduite aux modifications du comportement du véhicule. Faites contrôler le système de freinage par un atelier qualifié.

Tenez compte des remarques relatives aux voyants de contrôle et d'alerte (▷ page 261) ainsi que celles concernant les messages sur le visuel (▷ page 232).

Afin d'améliorer la stabilité du véhicule lors des freinages, l'EBD surveille et régule la pression de freinage au niveau des roues arrière.

Avertisseur de distance

Consignes de sécurité importantes

 Tenez compte de la section « Consignes de sécurité importantes » (▷ page 71).

ATTENTION

L'avertisseur de distance ne tient pas compte

- des personnes et des animaux
- des véhicules qui circulent en sens inverse
- des véhicules circulant sur les voies transversales
- des virages

Par conséquent, l'avertisseur de distance ne peut pas toujours vous avertir dans les situations critiques. Il y a risque d'accident.

Soyez toujours attentif aux conditions de circulation et prêt à freiner.

L'avertisseur de distance est uniquement disponible sur les véhicules équipés du DISTRO-NIC.

L'avertisseur de distance n'est pas toujours en mesure de détecter les objets ni d'analyser avec précision les situations complexes. Dans ce cas, l'avertisseur de distance peut

- émettre une alerte à tort
- ne pas vous avertir

Soyez toujours attentif aux conditions de circulation et ne vous fiez pas uniquement à l'avertisseur de distance.

Fonction

► **Activation et désactivation :** activez et désactivez l'avertisseur de distance par l'intermédiaire de l'ordinateur de bord (▷ page 224).

Après l'activation, le symbole  apparaît sur la partie inférieure du visuel multifonction.

L'avertisseur de distance vous aide à réduire le risque de collision avec le véhicule qui précède ou à diminuer les conséquences d'une éventuelle collision. Si l'avertisseur de distance détecte un risque de collision, vous êtes averti par un signal optique et sonore. Sans votre intervention, l'avertisseur de distance ne peut pas empêcher une collision.

L'avertisseur de distance donne l'alerte à partir de 20 mph (30 km/h) environ lorsque vous vous rapprochez très rapidement du véhicule qui vous précède. Dans ce cas, un signal d'alerte périodique retentit et le voyant d'alerte de distance  qui se trouve sur le combiné d'instruments s'allume.

► Freinez immédiatement afin d'augmenter la distance par rapport au véhicule qui précède.

ou

► Evitez l'obstacle, dans la mesure où vous pouvez le faire sans danger.

Pour que l'avertisseur de distance puisse fonctionner, la fonction doit être activée dans l'ordinateur de bord et opérationnelle (▷ page 224).

Dans les situations de circulation complexes, le système peut émettre des alertes à tort du fait de sa conception.

L'avertisseur de distance utilise le système de capteurs radar pour détecter les obstacles qui se trouvent depuis un certain temps sur votre trajectoire.

L'avertisseur de distance peut également réagir aux obstacles fixes (véhicules à l'arrêt ou en stationnement, par exemple) jusqu'à une vitesse de 40 mph (70 km/h) environ.

Si vous vous rapprochez d'un obstacle et que l'avertisseur de distance détecte un risque de collision, il vous avertit par un signal optique et sonore.

La détection peut notamment être limitée

- lorsque les capteurs sont encrassés ou masqués
- en cas de chute de neige ou de forte pluie
- en cas de perturbation par d'autres sources radar
- en cas de forte réflexion radar, par exemple dans les parkings couverts
- si le véhicule qui précède est de largeur réduite, par exemple une moto
- si le véhicule qui précède suit une trajectoire décalée par rapport au milieu de votre véhicule

Si l'avant du véhicule a été endommagé, faites contrôler le réglage et le fonctionnement des capteurs radar par un atelier qualifié. Cela vaut également pour les collisions à faible vitesse qui n'entraînent aucun dommage visible à l'avant du véhicule.

i Uniquement pour les Etats-Unis : cet appareil a été homologué par la FCC comme système radar pour véhicules automobiles. Le système de capteurs radar est conçu uniquement pour une utilisation avec les systèmes radar montés dans les voitures particulières. Le retrait de l'appa-

reil ainsi que toute intervention ou modification sur celui-ci entraînent la déchéance de vos droits résultant de la garantie contractuelle et ne sont pas autorisés par la FCC. Ne procédez à aucune intervention sur l'appareil.

Les modifications non autorisées effectuées sur cet appareil peuvent entraîner le retrait de l'autorisation d'utilisation de l'appareil.

i Uniquement pour le Canada : cet appareil est conforme aux dispositions CNR 210 d'Industrie Canada. Leur utilisation est soumise aux 2 conditions suivantes :

1. Cet appareil ne doit pas être une source de perturbations nuisibles.
2. Cet appareil doit pouvoir supporter les perturbations captées, notamment celles qui pourraient causer des fonctionnements indésirables.

Le retrait de l'appareil ainsi que toute intervention ou modification entraînent la déchéance des droits résultant de la garantie contractuelle et ne sont pas autorisés. Ne procédez à aucune intervention sur l'appareil.

Les modifications non autorisées effectuées sur cet appareil peuvent entraîner le retrait de l'autorisation d'utilisation de l'appareil.

Protection antivol

Antidémarrage

- ▶ **Activation avec la clé :** retirez la clé du contacteur d'allumage.
- ▶ **Activation avec la fonction KEYLESS-GO :** coupez le contact et ouvrez la porte du conducteur.
- ▶ **Désactivation :** mettez le contact.

L'antidémarrage empêche de démarrer le moteur sans clé valable.

Lorsque vous quittez le véhicule, prenez toujours la clé avec vous et verrouillez le véhi-

cule. Si la clé reste dans le véhicule, n'importe qui peut démarrer le moteur.

i L'antidémarrage est toujours désactivé lorsque vous démarrez le moteur.

Si le moteur ne démarre pas alors que la batterie de démarrage est chargée, il se peut que l'antidémarrage soit défectueux. Contactez un point de service Mercedes-Benz ou appelez le 1-800 FOR MERCEDES (aux États-Unis) ou le 1-800-387-0100 (au Canada).

EDW (alarme antivol et antieffraction)

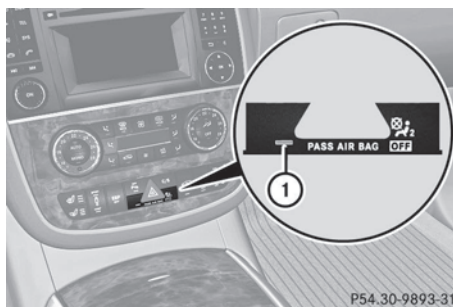

▶ **Activation :** verrouillez le véhicule avec la clé ou avec la fonction KEYLESS-GO. Le voyant ① clignote. Le système d'alarme est activé environ 10 secondes plus tard.

▶ **Désactivation avec la clé :** déverrouillez le véhicule avec la clé.

ou



▶ Introduisez la clé dans le contacteur d'allumage.

▶ **Désactivation avec la fonction KEYLESS-GO :** déverrouillez le véhicule avec la fonction KEYLESS-GO.

ou

▶ Appuyez sur la touche de démarrage et d'arrêt qui se trouve sur la planche de bord. La clé doit alors se trouver dans le véhicule.

Lorsque le système d'alarme est activé, une alarme optique et une alarme sonore se déclenchent lorsque vous ouvrez

- une porte
 - le véhicule avec la clé de secours
 - le hayon
 - le capot
- **Arrêt de l'alarme avec la clé:** appuyez sur la touche  ou la touche  de la clé. L'alarme s'arrête.

ou

- Introduisez la clé dans le contacteur d'allumage. L'alarme s'arrête.
- **Arrêt de l'alarme avec la fonction KEYLESS-GO:** saisissez la poignée extérieure d'une porte. La clé doit alors se trouver à l'extérieur du véhicule. L'alarme s'arrête.

ou

- Appuyez sur la touche de démarrage et d'arrêt qui se trouve sur la planche de bord. La clé doit alors se trouver dans le véhicule. L'alarme s'arrête.

L'alarme ne s'arrête pas, même si vous refermez immédiatement l'élément qui a provoqué le déclenchement de l'alarme, par exemple une porte ouverte.

- i** Si l'alarme dure plus de 30 secondes, le système d'appel d'urgence mbrace (uniquement pour les Etats-Unis) ou TELEAID (uniquement pour le Canada) lance un appel automatique au Centre d'Appels Clients. Le système d'appel d'urgence lance l'appel uniquement lorsque
- vous avez souscrit un abonnement au service mbrace/TELEAID
 - le service mbrace/TELEAID a été activé correctement
 - le téléphone portable requis, l'alimentation électrique et le GPS sont disponibles

Informations utiles	80
Clé	80
Portes	87
Compartment de chargement	89
Vitres latérales	94
Toit ouvrant	98

Informations utiles

- i** Cette notice d'utilisation décrit tous les modèles ainsi que l'ensemble des équipements de série et optionnels qui étaient disponibles pour votre véhicule au moment de la clôture de la rédaction de cette notice d'utilisation. Des divergences sont possibles selon les pays. Notez que votre véhicule n'est pas obligatoirement équipé de toutes les fonctions décrites. Cela vaut également pour les fonctions et systèmes importants pour la sécurité.
- i** Lisez les informations sur les ateliers qualifiés (▷ page 25).

Clé

Consignes de sécurité importantes

ATTENTION

Au sortir du véhicule, toujours retirer la clé SmartKey du commutateur de démarrage. Toujours prendre la clé SmartKey avec soi et verrouiller le véhicule. Ne pas laisser d'enfants sans surveillance dans le véhicule, même s'ils sont retenus dans un siège d'enfant, ou qu'ils ont accès à un véhicule déverrouillé. L'accès non supervisé d'un enfant à un véhicule pourrait causer un accident et/ou de graves blessures personnelles. Ils pourraient:

- se blesser en manipulant des pièces du véhicule
- être sérieusement ou fatalement blessés par la chaleur ou le froid extrême
- se blesser ou être victime d'un accident avec un équipement du véhicule qui pourrait être encore actif, même après que la clé SmartKey a été retirée du commutateur de démarrage, tel que le réglage des sièges, du volant de direction ou la fonction mémoire.

Si des enfants ouvrent une porte, ils pourraient causer de sévères, voire fatales bles-

sures à d'autres personnes; s'ils sortent du véhicule, ils peuvent être blessés eux-mêmes ou être sérieusement voire fatalement blessés par la circulation sur la route.

Ne pas exposer le siège d'enfant à la lumière solaire directe. Les pièces métalliques du siège d'enfant, par exemple, pourraient devenir très chaudes et l'enfant risquerait de se brûler.

ATTENTION

Un porte-clés trop lourd ou trop encombrant pourrait faire tourner la clé par son poids ou en heurtant des composants de la direction. Le moteur risque alors d'être arrêté soudainement. Vous risquez de perdre le contrôle du véhicule et de provoquer un accident. N'accrochez pas de porte-clés trop lourd ou trop encombrant à la clé que vous introduisez dans le contacteur d'allumage.

i Uniquement pour les Etats-Unis:

Cet appareil est conforme à la partie 15 des dispositions FCC. Leur utilisation est soumise aux 2 conditions suivantes:

1. Cet appareil ne doit pas être une source de perturbations nuisibles.
2. Cet appareil doit pouvoir supporter les perturbations captées, notamment celles qui pourraient causer des fonctionnements indésirables.

Les modifications non autorisées effectuées sur cet appareil peuvent entraîner le retrait de l'autorisation d'utilisation de l'appareil.

L'étiquette sur laquelle figurent le numéro d'identification FCC et le numéro d'homologation IC se trouve dans le compartiment des piles de la clé.

i Uniquement pour le Canada:

Cet appareil est conforme aux dispositions CNR 210 d'Industrie Canada. Leur utilisation est soumise aux 2 conditions suivantes:

1. Cet appareil ne doit pas être une source de perturbations nuisibles.

2. Cet appareil doit pouvoir supporter les perturbations captées, notamment celles qui pourraient causer des fonctionnements indésirables.

Les modifications non autorisées effectuées sur cet appareil peuvent entraîner le retrait de l'autorisation d'utilisation de l'appareil.

L'étiquette sur laquelle figurent le numéro d'identification FCC et le numéro d'homologation IC se trouve dans le compartiment des piles de la clé.

- Ne posez pas la clé
 - à côté d'appareils électroniques, tels qu'un téléphone portable ou une autre clé
 - à côté d'objets métalliques, tels que des pièces de monnaie ou des films métalliques
 - dans des objets métalliques, tels qu'une valise en métal



Cela risque de compromettre le fonctionnement de la clé.

Ne posez pas la clé dotée de la fonction KEYLESS-GO dans le porte-gobelets isotherme. Sinon, la clé dotée de la fonction KEYLESS-GO ne sera pas identifiée.

N'approchez pas la clé de champs magnétiques puissants. Sinon, la fonction télécommande pourrait être endommagée.

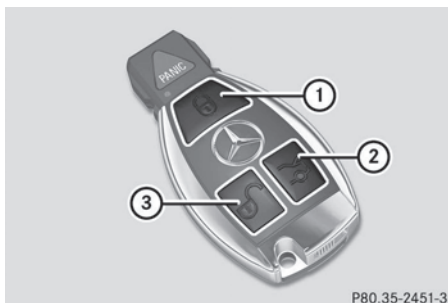
Fonctions de la clé



- ①  Verrouillage du véhicule
- ②  Ouverture et fermeture du hayon
- ③  Déverrouillage du véhicule

► **Déverrouillage centralisé** : appuyez sur la touche .

Si vous n'ouvrez pas le véhicule dans les 40 secondes qui suivent le déverrouillage,

- le véhicule se verrouille de nouveau
- la protection antivol est réactivée

► **Verrouillage centralisé** : appuyez sur la touche .

La clé vous permet de verrouiller et de déverrouiller de manière centralisée

- les portes
- le hayon
- la trappe du réservoir

Les clignotants s'allument 1 fois au déverrouillage et 3 fois au verrouillage.

Si vous activez la fonction « confirmation sonore de fermeture », vous entendez, en fonction de la date de fabrication du véhicule,

- un signal sonore lors du verrouillage
ou
- un signal sonore qui retentit 1 fois au déverrouillage et 3 fois au verrouillage

Vous pouvez activer et désactiver le signal sonore par l'intermédiaire de l'ordinateur de bord (▷ page 223).

Dans l'obscurité, l'éclairage de la zone environnante s'allume également si la fonction

correspondante a été activée dans l'ordinateur de bord (▷ page 221).

KEYLESS-GO

Remarques générales

Notez que le moteur peut être démarré par tout occupant du véhicule lorsqu'une clé dotée de la fonction KEYLESS-GO se trouve à l'intérieur du véhicule.

Verrouillage et déverrouillage centralisés



La fonction KEYLESS-GO vous permet de verrouiller et de déverrouiller votre véhicule et de démarrer. Pour cela, vous devez porter la clé sur vous. Lorsque vous touchez les poignées de porte extérieures, la fonction KEYLESS-GO établit une liaison radio entre le véhicule et la clé. De même, au démarrage du moteur et tout au long du trajet, la fonction KEYLESS-GO établit de brèves liaisons radio pour vérifier s'il y a une clé valable dans le véhicule.

Vous pouvez combiner les fonctions KEYLESS-GO avec celles d'une clé conventionnelle. Déverrouillez par exemple le véhicule avec la fonction KEYLESS-GO et verrouillez-le avec la touche  de la clé.

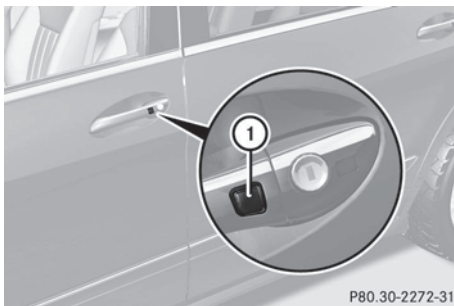
Lors du verrouillage ou du déverrouillage avec la fonction KEYLESS-GO, la distance entre la clé et la poignée de porte correspondante ne doit pas être supérieure à 3 ft (1 m).



P80.30-2272-31



- ▶ **Déverrouillage du véhicule :** touchez le côté intérieur de la poignée.
- ▶ **Verrouillage du véhicule :** appuyez sur la touche de verrouillage .
- ▶ **Fermeture confort :** appuyez longuement sur la touche de verrouillage .



Si vous tirez la poignée du hayon, seul le compartiment de chargement du véhicule se déverrouille.

Si le véhicule est immobilisé pendant une période prolongée, les capteurs se désactivent automatiquement. Pour déverrouiller la porte, tirez la poignée de la porte. Pour réactiver les capteurs, mettez le contact 1 fois.



Modification du réglage du système de verrouillage

Vous pouvez modifier le réglage du système de verrouillage. Seules la porte du conducteur et la trappe du réservoir sont alors déverrouillées lors du déverrouillage du véhicule. Cela peut s'avérer utile si vous êtes souvent seul à bord.



- ▶ **Modification du réglage :** appuyez simultanément sur les touches  et  pendant 6 secondes environ, jusqu'à ce que le voyant des piles clignote 2 fois (▷ page 84).

- ❗ Si vous modifiez le réglage du système de verrouillage dans la zone de réception du véhicule, l'actionnement de la touche  ou de la touche  entraîne
 - le verrouillage ou
 - le déverrouillage du véhicule

La clé fonctionne alors de la manière suivante :

- ▶ **Déverrouillage de la porte du conducteur :** appuyez 1 fois sur la touche .
- ▶ **Déverrouillage centralisé :** appuyez 2 fois sur la touche .
- ▶ **Verrouillage centralisé :** appuyez sur la touche .

Le système KEYLESS-GO fonctionne alors comme suit :

- ▶ **Déverrouillage de la porte du conducteur :** touchez le côté intérieur de la poignée de la porte du conducteur.
- ▶ **Déverrouillage centralisé :** touchez le côté intérieur de la poignée de la porte du passager ou de l'une des portes arrière.
- ▶ **Verrouillage centralisé :** appuyez sur la touche de verrouillage qui se trouve sur l'une des poignées de porte.
- ▶ **Retour au réglage d'usine :** appuyez simultanément sur les touches  et  pendant 6 secondes environ, jusqu'à ce que le voyant des piles clignote 2 fois (▷ page 84).



Clé de secours

Remarques générales

Si vous ne pouvez plus déverrouiller le véhicule avec la clé, utilisez la clé de secours.

Si vous ouvrez la porte du conducteur après déverrouillage avec la clé de secours, l'alarme antivol et antieffraction se déclenche (▷ page 76).

Vous pouvez arrêter l'alarme de plusieurs manières :

- ▶ **Arrêt de l'alarme avec la clé :** appuyez sur la touche  ou la touche  de la clé.

ou

- ▶ Introduisez la clé dans le contacteur d'allumage.

ou

- ▶ **Arrêt de l'alarme avec la fonction KEYLESS-GO :** appuyez sur la touche de démarrage et d'arrêt qui se trouve sur le contacteur d'allumage. La clé doit alors se trouver à l'intérieur du véhicule.

ou

- ▶ Verrouillez ou déverrouillez le véhicule avec KEYLESS-GO. La clé doit alors se trouver à l'extérieur du véhicule.

Lorsque vous déverrouillez le véhicule avec la clé de secours, la trappe du réservoir ne se déverrouille pas automatiquement.

- ▶ **Déverrouillage de la trappe du réservoir :** introduisez la clé dans le contacteur d'allumage.

Retrait de la clé de secours

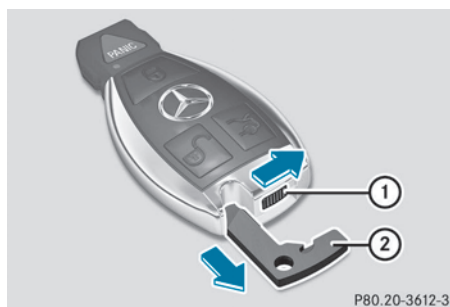

- ▶ Déplacez le poussoir de déverrouillage ① dans le sens de la flèche, maintenez-le dans cette position et retirez la clé de secours ② de la clé.

Pile de la clé

Consignes de sécurité importantes

ATTENTION

Les piles sont toxiques et contiennent des substances caustiques. Pour cette raison, les garder hors de la portée des enfants.

Si une pile est avalée par mégarde, consulter immédiatement un médecin.

ATTENTION

Les piles de la clé SmartKey contiennent du perchlorate, une substance pouvant exiger des précautions spéciales pour la maintenance et l'environnement. Observer les règlements sur la mise au rebut. Résidents de Californie, voir www.dtsc.ca.gov/HazardousWaste/Perchlorate/index.cfm.

Mercedes-Benz vous recommande de confier le remplacement des piles à un atelier qualifié.

Contrôle de la pile



- ▶ Appuyez sur la touche ou la touche .

Si la pile est bonne, le voyant des piles ① s'allume brièvement.

Si le voyant des piles ① ne s'allume pas brièvement, la pile est déchargée.

- ▶ Remplacez la pile (▷ page 84).
- ❗ Si vous contrôlez la pile de la clé dans la zone de réception du véhicule, l'actionnement de la touche ou de la touche entraîne
 - le verrouillage ou
 - le déverrouillage du véhicule
- ❗ Vous pouvez vous procurer une pile dans tous les ateliers qualifiés.

Remplacement de la pile

Vous avez besoin de 1 pile bouton de 3 V de type CR 2025.

- ▶ Retirez la clé de secours de la clé (▷ page 83).

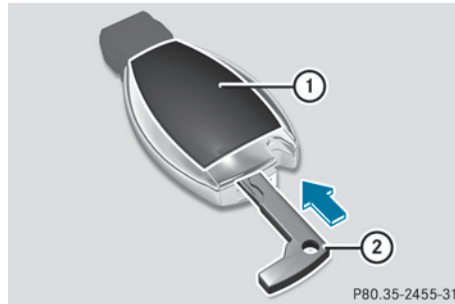



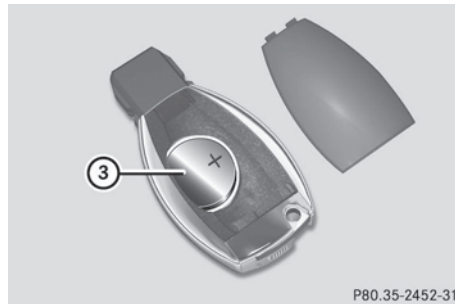



- ▶ Enfoncez la clé de secours ② dans l'orifice de la clé (flèche) jusqu'à ce que le couvercle du compartiment des piles ① s'ouvre. Ce faisant, veillez à ne pas bloquer l'ouverture du couvercle du compartiment des piles ①.
- ▶ Retirez le couvercle du compartiment des piles ①.



- ▶ Tapotez la clé contre la paume de la main pour faire sortir la pile ③.
- ▶ Mettez la nouvelle pile en place, pôle positif vers le haut. Utilisez pour cela un chiffon non pelucheux.
- ▶ Assurez-vous que la surface de la pile est exempte de peluche, de graisse ou d'autres souillures.
- ▶ Insérez les pattes avant du couvercle du compartiment des piles ① dans le boîtier, puis appuyez sur le couvercle pour le fermer.
- ▶ Rangez la clé de secours ② dans la clé.
- ▶ Contrôlez le fonctionnement de toutes les touches de la clé sur le véhicule.

Problèmes relatifs à la clé

Problèmes	Causes et conséquences possibles et ► Solutions
<p>Vous ne pouvez plus verrouiller ni déverrouiller le véhicule avec la clé.</p>	<p>La pile de la clé est faible ou déchargée.</p> <ul style="list-style-type: none"> ► Réessayez de verrouiller ou de déverrouiller le véhicule avec la fonction télécommande de la clé. Dirigez pour cela l'extrémité de la clé vers la poignée de la porte du conducteur en vous tenant à proximité de celle-ci, puis appuyez sur la touche  ou la touche . <p>Si la tentative n'aboutit pas :</p> <ul style="list-style-type: none"> ► Contrôlez la pile de la clé (▷ page 84) et remplacez-la si nécessaire (▷ page 84). ► Déverrouillez (▷ page 88) ou verrouillez (▷ page 89) le véhicule avec la clé de secours. <p>La clé est défectueuse.</p> <ul style="list-style-type: none"> ► Déverrouillez (▷ page 88) ou verrouillez (▷ page 89) le véhicule avec la clé de secours. ► Faites contrôler la clé par un atelier qualifié.
<p>Vous ne pouvez plus verrouiller ni déverrouiller le véhicule par l'intermédiaire de la fonction KEYLESS-GO.</p>	<p>La fonction KEYLESS-GO est passée à l'état de repos, le véhicule n'ayant pas été déverrouillé depuis un certain temps.</p> <ul style="list-style-type: none"> ► Tirez la poignée de porte 2 fois de suite, puis introduisez la clé dans le contacteur d'allumage. <p>Une source radioélectrique puissante perturbe le système.</p> <ul style="list-style-type: none"> ► Verrouillez ou déverrouillez le véhicule avec la fonction télécommande de la clé. Dirigez pour cela l'extrémité de la clé vers la poignée de la porte du conducteur en vous tenant à proximité immédiate de celle-ci, puis appuyez sur la touche  ou la touche . <p>La fonction KEYLESS-GO est défectueuse.</p> <ul style="list-style-type: none"> ► Verrouillez ou déverrouillez le véhicule avec la fonction télécommande de la clé. Dirigez pour cela l'extrémité de la clé vers la poignée de la porte du conducteur en vous tenant à proximité immédiate de celle-ci, puis appuyez sur la touche  ou la touche . ► Faites contrôler la fonction KEYLESS-GO par un atelier qualifié. <p>Si la tentative n'aboutit pas :</p> <ul style="list-style-type: none"> ► Contrôlez la pile de la clé (▷ page 84) et remplacez-la si nécessaire (▷ page 84). ► Déverrouillez (▷ page 88) ou verrouillez (▷ page 89) le véhicule avec la clé de secours.

Problèmes	Causes et conséquences possibles et ► Solutions
Vous avez perdu une clé.	<ul style="list-style-type: none"> ► Faites bloquer la clé par un atelier qualifié. ► Signalez aussitôt la perte à l'assureur du véhicule. ► Faites remplacer les serrures si nécessaire.
Vous avez perdu une clé de secours.	<ul style="list-style-type: none"> ► Signalez aussitôt la perte à l'assureur du véhicule. ► Faites remplacer les serrures si nécessaire.
Vous ne pouvez pas démarrer le moteur avec la clé.	<p>La tension du réseau de bord est trop basse.</p> <ul style="list-style-type: none"> ► Arrêtez les consommateurs qui ne sont pas indispensables (chauffage des sièges ou éclairage intérieur, par exemple), puis réessayez de démarrer le moteur. <p>Si la tentative n'aboutit pas :</p> <ul style="list-style-type: none"> ► Contrôlez la batterie de démarrage et rechargez-la si nécessaire (► page 330). <p>ou</p> <ul style="list-style-type: none"> ► Essayez l'aide au démarrage (► page 331). <p>ou</p> <ul style="list-style-type: none"> ► Prenez contact avec un atelier qualifié.
Vous ne pouvez pas démarrer le moteur avec la fonction KEYLESS-GO. La clé se trouve à l'intérieur du véhicule.	<p>Une porte est ouverte. Dans ce cas, la clé est plus difficile à détecter.</p> <ul style="list-style-type: none"> ► Fermez la porte et essayez de nouveau de démarrer le véhicule. <p>Une source radioélectrique puissante perturbe le système.</p> <ul style="list-style-type: none"> ► Démarrez le véhicule en introduisant la clé dans le contacteur d'allumage.

Portes

Consignes de sécurité importantes

ATTENTION

Au sortir du véhicule, toujours retirer la clé SmartKey du commutateur de démarrage. Toujours prendre la clé SmartKey avec soi et verrouiller le véhicule. Ne pas laisser d'enfants sans surveillance dans le véhicule, même s'ils sont retenus dans un siège d'enfant, ou qu'ils ont accès à un véhicule déverrouillé. L'accès non supervisé d'un enfant à un véhicule pourrait causer un accident et/ou de graves blessures personnelles. Ils pourraient :

- se blesser en manipulant des pièces du véhicule
- être sérieusement ou fatalement blessés par la chaleur ou le froid extrême
- se blesser ou être victime d'un accident avec un équipement du véhicule qui pourrait être encore actif, même après que la clé SmartKey a été retirée du commutateur de démarrage, tel que le réglage des sièges, du volant de direction ou la fonction mémoire.

Si des enfants ouvrent une porte, ils pourraient causer de sévères, voire fatales blessures à d'autres personnes; s'ils sortent du véhicule, ils peuvent être blessés eux-mêmes ou être sérieusement voire fatalement blessés par la circulation sur la route.

Ne pas exposer le siège d'enfant à la lumière solaire directe. Les pièces métalliques du siège d'enfant, par exemple, pourraient devenir très chaudes et l'enfant risquerait de se brûler.

ATTENTION

Ne pas transporter d'objets lourds ou durs dans l'habitacle ou l'espace de chargement, à moins qu'ils ne soient solidement retenus en place.

Les objets non solidement retenus ou mal positionnés augmentent le risque de blessures à l'enfant en cas de

- freinage dur
- changement soudain de direction
- accident

Déverrouillage et ouverture des portes de l'intérieur

Vous pouvez toujours ouvrir une porte de l'intérieur, même lorsqu'elle est verrouillée.

Vous ne pouvez ouvrir les portes arrière de l'intérieur que si elles ne sont pas condamnées par la sécurité enfants (▷ page 70).

Si le véhicule a été verrouillé auparavant avec la clé ou avec la fonction KEYLESS-GO, l'alarme antivol et antieffraction se déclenche lorsque vous ouvrez une porte de l'intérieur. Arrêtez l'alarme (▷ page 76).

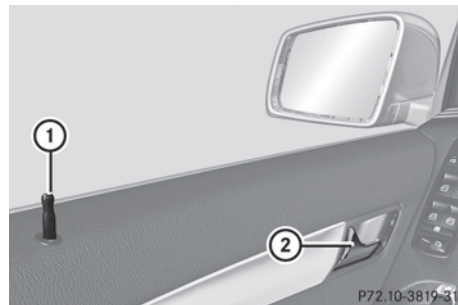

► **Portes avant :** tirez la poignée de porte (2).

Si la porte est verrouillée, le bouton de condamnation (1) monte. La porte est déverrouillée et peut être ouverte.

► **Portes arrière :** tirez le bouton de condamnation (1) de la porte arrière correspondante vers le haut.

La porte arrière est déverrouillée et peut être ouverte.

Verrouillage et déverrouillage centralisés de l'intérieur

Vous pouvez verrouiller ou déverrouiller le véhicule de manière centralisée de l'intérieur. Les touches se trouvent sur chacune des portes avant.

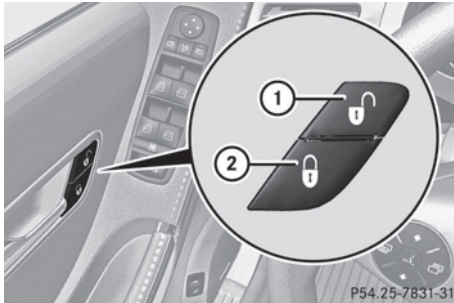

- ▶ **Déverrouillage** : appuyez sur la touche ①.
- ▶ **Verrouillage** : appuyez sur la touche ②. Lorsque la porte du passager est fermée, le véhicule se verrouille.

Si vous avez auparavant verrouillé le véhicule avec la clé ou la fonction KEYLESS-GO, vous ne pouvez pas le déverrouiller de manière centralisée de l'intérieur.

Les touches de verrouillage et de déverrouillage centralisés ne vous permettent pas de verrouiller ou de déverrouiller la trappe du réservoir.

Vous pouvez ouvrir une porte avant de l'intérieur, même lorsqu'elle est verrouillée.

Lorsque le véhicule a été verrouillé avec la touche de verrouillage centralisé ou verrouillé automatiquement et qu'une porte est ouverte de l'intérieur,

- le véhicule complet est déverrouillé, s'il était auparavant complètement déverrouillé
- seule la porte ouverte de l'intérieur est déverrouillée, si auparavant seule la porte du conducteur était déverrouillée

Verrouillage automatique

Lorsque le contact est mis et que les roues tournent, le véhicule se verrouille automatiquement.

Le véhicule peut par conséquent se verrouiller de façon intempestive

- si vous le poussez
- s'il est remorqué
- lors d'un contrôle sur un banc d'essai

Vous pouvez activer et désactiver le verrouillage automatique par l'intermédiaire de l'ordinateur de bord (▷ page 222).

Déverrouillage de la porte du conducteur (clé de secours)

Si vous ne pouvez plus déverrouiller le véhicule avec la clé, utilisez la clé de secours.

Si vous ouvrez la porte du conducteur après déverrouillage avec la clé de secours, l'alarme antivol et antieffraction se déclenche (▷ page 76).

- ▶ Retirez la clé de secours de la clé (▷ page 83).
- ▶ Introduisez la clé de secours dans la serrure de la porte du conducteur jusqu'en butée.

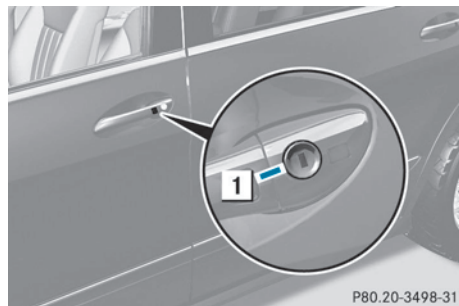

- ▶ Tournez la clé de secours dans le sens inverse des aiguilles d'une montre jusqu'en

butée (position **1**), puis maintenez-la dans cette position.

- ▶ Tirez la poignée de porte au-delà du 1er point de résistance.
Le bouton de condamnation monte.
La porte est déverrouillée.
- ▶ Ramenez la clé de secours en position initiale, puis retirez-la.
- ▶ Tirez de nouveau la poignée de porte.
- ▶ Rangez la clé de secours dans la clé.

Verrouillage du véhicule

Si vous ne pouvez plus verrouiller le véhicule avec la clé, effectuez les opérations indiquées ci-dessous.

- ▶ Fermez la porte du passager, la porte arrière côté passager et le hayon.
- ▶ Ouvrez la porte du conducteur et la porte arrière côté conducteur.
- ▶ Appuyez sur la touche de verrouillage qui se trouve sur la porte du conducteur (▷ page 88).
Les boutons de condamnation de la porte du passager et des portes arrière descendent.
- ▶ Enfoncez si nécessaire les boutons de condamnation de la porte du passager et des portes arrière à la main (▷ page 87).
- ▶ Fermez la porte du conducteur de l'extérieur.
- ▶ Enfoncez le bouton de condamnation de la porte du conducteur en passant par la porte arrière ouverte.
- ❗ Assurez-vous que vous avez bien la clé sur vous et que vous ne l'avez pas laissée dans le véhicule.
- ▶ Fermez la porte arrière côté conducteur.
- ▶ Contrôlez que les portes et le hayon sont bien verrouillés.
- ❗ Si vous verrouillez le véhicule comme décrit plus haut, la trappe du réservoir n'est

pas verrouillée. Le système d'alarme anti-ivol et antieffraction n'est pas activé.

Compartiment de chargement

Consignes de sécurité importantes

⚠ ATTENTION

Au sortir du véhicule, toujours retirer la clé SmartKey du commutateur de démarrage. Toujours prendre la clé SmartKey avec soi et verrouiller le véhicule. Ne pas laisser d'enfants sans surveillance dans le véhicule, même s'ils sont retenus dans un siège d'enfant, ou qu'ils ont accès à un véhicule déverrouillé. L'accès non supervisé d'un enfant à un véhicule pourrait causer un accident et/ou de graves blessures personnelles. Ils pourraient:

- se blesser en manipulant des pièces du véhicule
- être sérieusement ou fatalement blessés par la chaleur ou le froid extrême
- se blesser ou être victime d'un accident avec un équipement du véhicule qui pourrait être encore actif, même après que la clé SmartKey a été retirée du commutateur de démarrage, tel que le réglage des sièges, du volant de direction ou la fonction mémoire.

Si des enfants ouvrent une porte, ils pourraient causer de sévères, voire fatales blessures à d'autres personnes; s'ils sortent du véhicule, ils peuvent être blessés eux-mêmes ou être sérieusement voire fatalement blessés par la circulation sur la route.

Ne pas exposer le siège d'enfant à la lumière solaire directe. Les pièces métalliques du siège d'enfant, par exemple, pourraient devenir très chaudes et l'enfant risquerait de se brûler.

⚠ ATTENTION

Ne pas transporter d'objets lourds ou durs dans l'habitacle ou l'espace de chargement,

à moins qu'ils ne soient solidement retenus en place.

Les objets non solidement retenues ou mal positionnées augmentent le risque de blessures à l'enfant en cas de

- freinage dur
- changement soudain de direction
- accident

⚠ ATTENTION

S'assurer que le hayon est fermé lorsque le moteur est en marche et durant la conduite. Entre autres dangers, des gaz mortels de monoxyde de carbone (CO) peuvent s'infiltrer dans l'habitacle et causer l'inconscience, voire la mort des occupants.

❗ Lors de son ouverture, le hayon pivote vers le haut et vers l'arrière. Veillez par conséquent à lui réserver un espace de manœuvre suffisant.

❗ Cotes d'ouverture du hayon (▷ page 390).

Ne posez pas la clé dans le compartiment de chargement. Vous risqueriez de vous retrouver enfermé dehors.

Véhicules sans hayon EASY-PACK: le hayon peut être

- ouvert et fermé manuellement de l'extérieur
- ouvert manuellement de l'intérieur

Véhicules avec hayon EASY-PACK: vous pouvez

- fermer manuellement le hayon de l'extérieur
- ouvrir et fermer automatiquement le hayon de l'extérieur
- ouvrir et fermer automatiquement le hayon de l'intérieur
- ouvrir manuellement le hayon de l'intérieur
- limiter l'angle d'ouverture du hayon

Ouverture et fermeture de l'extérieur

Ouverture

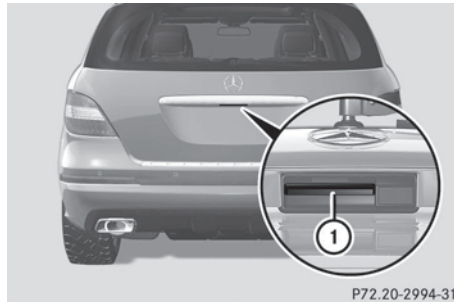

- ▶ Appuyez sur la touche  de la clé.
- ▶ Tirez la poignée ①.
- ▶ Soulevez le hayon.

Véhicules avec hayon EASY-PACK: si vous tirez la poignée ① puis la relâchez, le hayon s'ouvre automatiquement.

Fermeture

⚠ ATTENTION

Afin de prévenir les blessures personnelles éventuelles, toujours tenir les mains et les doigts loin du mécanisme d'ouverture de l'espace de chargement, lors de la fermeture du hayon. Prendre des précautions accrues si de jeunes enfants sont aux alentours.

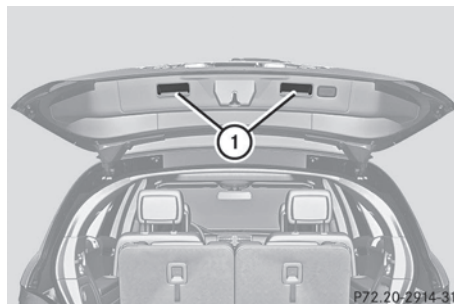

- ▶ Saisissez le hayon par la poignée encastree ① et abaissez-le.
- ▶ Laissez le hayon retomber et s'enclencher dans la serrure.
- ▶ Si nécessaire, verrouillez le véhicule avec la touche  de la clé ou avec la fonction KEYLESS-GO.

i Si une clé dotée de la fonction KEYLESS-GO est détectée dans le compartiment de chargement, vous ne pouvez pas le verrouiller.

Ouverture et fermeture automatiques de l'extérieur

Consignes de sécurité importantes

ATTENTION

S'assurer que le hayon est fermé lorsque le moteur est en marche et durant la conduite. Entre autres dangers, des gaz mortels de monoxyde de carbone (CO) peuvent s'infiltrer dans l'habitacle et causer l'inconscience, voire la mort des occupants.

! Lors de son ouverture, le hayon pivote vers le haut et vers l'arrière. Veillez par conséquent à lui réserver un espace de manœuvre suffisant.

i Cotes d'ouverture du hayon (▷ page 390).

Ouverture automatique du hayon

Vous pouvez ouvrir automatiquement le hayon avec la clé ou avec la poignée qui se trouve sur le hayon.

- ▶ Appuyez sur la touche  de la clé jusqu'à ce que le hayon s'ouvre.
- ou
- ▶ Alors que le hayon est déverrouillé, tirez la poignée du hayon et relâchez-la aussitôt.

Fermeture automatique du hayon

ATTENTION

Surveiller étroitement la procédure de fermeture pour s'assurer que personne ne risque d'être blessé. Afin de prévenir les blessures personnelles éventuelles, toujours tenir les mains et les doigts loin du mécanisme d'ouverture de l'espace de chargement, lors de la fermeture du hayon. Prendre des précautions accrues si de jeunes enfants sont aux alentours. Pour annuler la procédure de fermeture, effectuer l'une des procédures suivantes:

- Appuyer ou tirer sur le commutateur d'ouverture/fermeture à distance du hayon sur la porte du conducteur.
- Appuyer sur le commutateur de fermeture du hayon
- Appuyer sur le commutateur de verrouillage/fermeture KEYLESS-GO.
- Tirer sur la poignée extérieure sur le hayon.
- Lorsqu'aucune clé SmartKey n'est insérée dans le commutateur de démarrage (véhicules avec KEYLESS-GO: S'assurer que le système électronique de bord du véhicule est au statut 0): Appuyer sur le bouton  sur la clé SmartKey.



Touche de fermeture et touche de verrouillage (exemple: véhicule équipé d'un hayon EASY-PACK et de la fonction KEYLESS-GO)

- **Fermeture:** appuyez sur la touche de fermeture ① qui se trouve dans le hayon.

ou

- Appuyez sur la touche  de la clé jusqu'à ce que le hayon se ferme.

Véhicules équipés d'un hayon EASY-PACK et de la fonction KEYLESS-GO: vous pouvez fermer et verrouiller le hayon simultanément.

- Appuyez sur la touche de verrouillage ② qui se trouve dans le hayon. Si une clé dotée de la fonction KEYLESS-GO est détectée à l'extérieur du véhicule, le hayon se ferme et se verrouille.

i L'ouverture et la fermeture du hayon avec la clé ne sont possibles que si aucune clé ne se trouve dans le contacteur d'allumage. Si le hayon bute contre des objets à la fermeture, le processus de fermeture s'interrompt et le hayon se rouvre.

i Si une clé dotée de la fonction KEYLESS-GO est détectée dans le compartiment de chargement, vous ne pouvez pas le verrouiller.

Ouverture et fermeture automatiques de l'intérieur

Consignes de sécurité importantes

ATTENTION

Garder la vue sur les alentours de l'arrière du véhicule lorsque le hayon est actionné avec le commutateur à distance monté à la porte. Surveiller étroitement la procédure de fermeture pour s'assurer que personne ne risque d'être blessé.

Pour interrompre la procédure d'ouverture, appuyer ou tirer sur le commutateur à distance du hayon monté à la porte.

Lorsque la clé SmartKey n'est pas insérée dans le commutateur de démarrage (véhicule avec KEYLESS-GO: S'assurer que le système électronique à bord du véhicule soit au statut

0): Appuyer sur le bouton  sur la clé SmartKey.

ATTENTION

Garder la vue sur les alentours de l'arrière du véhicule lorsque le hayon est actionné avec le commutateur à distance monté à la porte. Surveiller étroitement la procédure de fermeture pour s'assurer que personne ne risque d'être blessé.

Pour interrompre la procédure de fermeture, appuyer ou tirer sur le commutateur à distance du hayon monté à la porte.

ATTENTION

Afin de prévenir les blessures personnelles éventuelles, toujours tenir les mains et les doigts loin du mécanisme d'ouverture de l'espace de chargement, lors de la fermeture du hayon. Prendre des précautions accrues si de jeunes enfants sont aux alentours.

ATTENTION

S'assurer que le hayon est fermé lorsque le moteur est en marche et durant la conduite. Entre autres dangers, des gaz mortels de monoxyde de carbone (CO) peuvent s'infiltrer dans l'habitacle et causer l'inconscience, voire la mort des occupants.

! Lors de son ouverture, le hayon pivote vers le haut et vers l'arrière. Veillez par conséquent à lui réserver un espace de manœuvre suffisant.

i Cotes d'ouverture du hayon (▷ page 390).

Ouverture et fermeture



Lorsque le véhicule est à l'arrêt et déverrouillé, vous pouvez ouvrir et fermer le hayon depuis le siège du conducteur.

- ▶ **Ouverture :** tirez la touche de commande à distance ① du hayon jusqu'à ce que le hayon s'ouvre.
- ▶ **Fermeture :** tournez la clé en position 1 ou 2 dans le contacteur d'allumage.
- ▶ Appuyez sur la touche de commande à distance du hayon ① jusqu'à ce que le hayon se ferme.

i Si le hayon bute contre des objets à la fermeture, le processus de fermeture s'interrompt et le hayon se rouvre.

Ouverture du hayon de l'intérieur

Consignes de sécurité importantes

⚠ ATTENTION

Ne pas laisser d'enfants sans surveillance dans le véhicule. Les enfants pourraient ouvrir le hayon de l'intérieur, ce qui pourrait entraîner un accident et/ou des blessures graves.

! Lors de son ouverture, le hayon pivote vers le haut et vers l'arrière. Veillez par conséquent à lui réserver un espace de manœuvre suffisant.

i Cotes d'ouverture du hayon (▷ page 390).

Ouverture

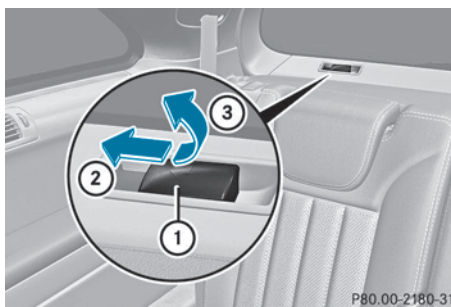

Vous pouvez déverrouiller et ouvrir le hayon de l'intérieur.

- ▶ Poussez la poignée ① jusqu'en butée dans le sens de la flèche ② et maintenez-la dans cette position.
- ▶ Tirez ensuite la poignée ① jusqu'en butée dans le sens de la flèche ③ et maintenez-la dans cette position.
- ▶ Basculez le hayon vers le haut.

i Véhicules équipés d'un hayon EASY-PACK :

Le hayon se verrouille automatiquement au bout de quelques secondes si vous ne l'ouvrez pas aussitôt après l'avoir déverrouillé.

Limitation de l'angle d'ouverture du hayon

Consignes de sécurité importantes

! Lors du réglage de l'angle d'ouverture, veillez à ce qu'il y ait suffisamment de place au-dessus du hayon lorsque celui-ci est complètement ouvert. Sinon, le hayon pourrait être endommagé. Procédez à la limitation de l'angle d'ouverture de préférence en extérieur.

Activation

Vous pouvez limiter l'angle d'ouverture du hayon dans la moitié supérieure.

Cela peut s'avérer utile lorsque la place disponible au-dessus du hayon est insuffisante.

- ▶ **Ouverture du hayon :** tirez la poignée du hayon.
- ▶ **Interruption du processus d'ouverture une fois la position souhaitée atteinte :** appuyez sur la touche de fermeture (▷ page 91) qui se trouve sur le hayon ou tirez de nouveau la poignée du hayon.
- ▶ **Mémorisation de la position :** appuyez sur la touche de fermeture qui se trouve sur le hayon jusqu'à ce qu'un bref signal sonore retentisse.
La limitation de l'angle d'ouverture est activée. Le hayon s'ouvre jusqu'à la position mémorisée.

Désactivation

- ▶ Appuyez sur la touche de fermeture (▷ page 91) qui se trouve sur le hayon jusqu'à ce que 2 signaux sonores brefs retentissent.

Vitres latérales

Consignes de sécurité importantes

ATTENTION

Lors de l'ouverture ou de la fermeture des vitres, s'assurer qu'il n'existe aucun danger de blesser quiconque lors de la procédure.

Les vitres de portes sont dotées de la fonction express et d'inversion automatique. En mode de fonctionnement express, si une vitre de porte rencontre un obstacle sur sa trajectoire, la fonction d'inversion automatique arrêtera la vitre et l'ouvrira légèrement.

Les vitres de portes fonctionnent différemment lorsque le commutateur est tiré et maintenu. Pour des détails, voir la section «Fermeture lorsqu'une vitre de porte est bloquée».

La fermeture d'une vitre de porte peut être immédiatement interrompue en relâchant le commutateur, ou si le commutateur a été retenu au-delà du point de résistance et relâ-

ché, en appuyant ou en tirant sur le commutateur respectif.

La fermeture des vitres à custode à charnière peut être immédiatement interrompue en appuyant ou en tirant sur le commutateur.

Si une vitre rencontre un obstacle bloquant sa trajectoire lors de la fermeture des vitres en appuyant sur le bouton  et en maintenant enfoncé sur la clé SmartKey, ou en appuyant et en maintenant enfoncé le bouton de verrouillage (véhicules avec KEYLESS-GO) sur une poignée de porte extérieure, la fonction d'inversion automatique ne fonctionnera pas.

Activer l'interrupteur prioritaire lorsque des enfants sont assis sur les sièges arrière du véhicule. Dans le cas contraire, les enfants pourraient se blesser, par exemple en se coinçant dans l'ouverture des vitres.

ATTENTION

N'appuyer aucune partie du corps contre la vitre lors de l'ouverture de celle-ci. Le mouvement d'ouverture de la vitre pourrait coincer la partie du corps entre la vitre et le cadre de porte, et causer un danger. En cas de risque, relâcher le commutateur et le soulever à nouveau pour fermer la vitre.

Ouverture et fermeture des vitres latérales

Vous trouverez sur la porte du conducteur les touches vous permettant de commander toutes les vitres. Une touche se trouve en outre sur chaque porte pour commander la vitre correspondante.

Les touches qui se trouvent sur la porte du conducteur ont priorité.

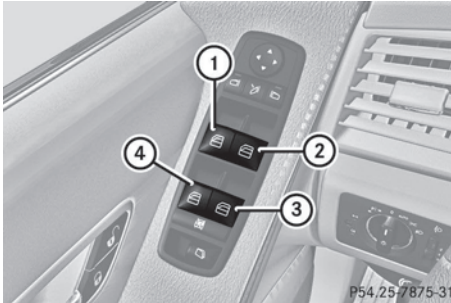

- ① Avant gauche
- ② Avant droite
- ③ Arrière droite
- ④ Arrière gauche

► Tournez la clé en position **1** ou **2** dans le contacteur d'allumage.

► **Ouverture** : appuyez sur la touche correspondante.

► **Fermeture** : tirez la touche correspondante.

i Si vous actionnez la touche au-delà du point de résistance, vous déclenchez un mouvement automatique dans la direction correspondante. Vous pouvez arrêter le mouvement automatique en appuyant sur la touche une nouvelle fois.

i Vous pouvez encore commander les vitres latérales une fois le moteur arrêté ou la clé retirée. Cette fonction reste disponible pendant 5 minutes ou jusqu'à ce que vous ouvriez la porte du conducteur ou du passager.

i La commande des vitres latérales arrière est impossible lorsque la sécurité enfants au niveau des vitres latérales arrière est activée (▷ page 70).

Ouverture et fermeture des vitres latérales entrebâillantes

Consignes de sécurité importantes

⚠ ATTENTION

Veillez à ce que personne ne soit coincé lors de la fermeture des vitres latérales entrebâillantes. En cas de danger, relâchez la touche ou appuyez de nouveau sur la touche pour rouvrir la vitre latérale.

Ouverture et fermeture

Les vitres latérales entrebâillantes sont commandées électriquement depuis le siège du conducteur.

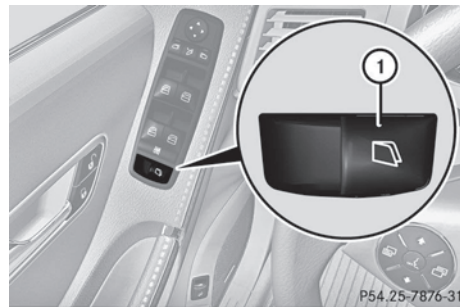

► Assurez-vous que la clé se trouve en position **1** ou **2** dans le contacteur d'allumage.

► **Ouverture complète** : appuyez sur la touche ①, puis relâchez-la.

► **Fermeture complète** : tirez la touche ①, puis relâchez-la.

► **Interruption du processus de fermeture** : appuyez de nouveau sur la touche ①.

Les 2 vitres latérales entrebâillantes s'ouvrent complètement.

i Si les vitres latérales entrebâillantes se bloquent lors de la fermeture, le processus de fermeture s'interrompt et les vitres entrebâillantes se rouvrent complètement.

Ouverture confort



Remarques générales

Vous pouvez ventiler le véhicule avant de démarrer. Pour cela, la clé vous permet d'activer simultanément les fonctions suivantes :

- Déverrouillage du véhicule
- Ouverture des vitres latérales
- Ouverture des vitres latérales entrebâillantes
- Ouverture du toit ouvrant ou du toit ouvrant panoramique et des stores pare-soleil
- Mise en marche de la ventilation du siège du conducteur

i Seule la clé permet de déclencher l'ouverture confort. La clé doit se trouver à proximité de la poignée de la porte du conducteur.

Ouverture confort

- ▶ Dirigez l'extrémité de la clé vers la poignée de la porte du conducteur.
- ▶ Appuyez sur la touche  jusqu'à ce que les vitres latérales et le toit ouvrant ou le toit ouvrant panoramique aient atteint la position souhaitée.
Si les stores pare-soleil du toit ouvrant panoramique sont fermés, les stores pare-soleil s'ouvrent en premier.
- ▶ Appuyez de nouveau sur la touche  jusqu'à ce que le toit ouvrant panoramique ait atteint la position souhaitée.
- ▶ **Interruption de l'ouverture confort :** relâchez la touche .

Fermeture confort



Consignes de sécurité importantes

ATTENTION

Lors de la fermeture des vitres de porte et du toit vitré coulissant/dépliant ou du toit panoramique avec panneau coulissant/dépliant électrique, s'assurer qu'il n'existe aucun dan-

ger de blesser quiconque lors de la procédure de fermeture.

En cas de danger potentiel, procéder comme suit :

- Relâcher le bouton  pour arrêter la procédure de fermeture. Pour ouvrir, enfoncer et retenir le bouton . Pour continuer la procédure de fermeture après s'être assuré qu'il n'existe aucun danger de blesser quiconque lors de la fermeture, appuyer sur le bouton  et le retenir.

Véhicules avec KEYLESS-GO :

- Relâcher le bouton de verrouillage sur la poignée de porte extérieure pour interrompre la procédure de fermeture.
- Tirer immédiatement sur la même poignée de porte extérieure et retenir fermement. Les vitres de porte et le toit vitré coulissant ou le toit panoramique avec panneau coulissant/dépliant électrique s'ouvriront aussi longtemps que la poignée de porte sera retenue, mais que la porte ne sera pas ouverte.

Si vous verrouillez le véhicule, vous pouvez ensuite simultanément

- fermer les vitres latérales
- fermer les vitres latérales entrebâillantes
- fermer le toit ouvrant ou le toit ouvrant panoramique

Sur les véhicules équipés d'un toit ouvrant panoramique, vous pouvez ensuite fermer les stores pare-soleil.

Avec la clé

La clé doit se trouver à proximité de la poignée de la porte du conducteur.

- ▶ Dirigez l'extrémité de la clé vers la poignée de la porte du conducteur.
- ▶ Appuyez sur la touche  jusqu'à ce que les vitres latérales et le toit ouvrant ou le

toit ouvrant panoramique soient complètement fermés.

- ▶ Vérifiez que toutes les vitres latérales et le toit ouvrant ou le toit ouvrant panoramique sont fermés.

Véhicules équipés d'un toit ouvrant panoramique :

- ▶ Appuyez de nouveau sur la touche  jusqu'à ce que les stores pare-soleil du toit ouvrant panoramique se ferment.
- ▶ **Interruption de la fermeture confort :** relâchez la touche .

Avec la fonction KEYLESS-GO

La clé KEYLESS-GO doit se trouver à l'extérieur du véhicule. Toutes les portes doivent être fermées.

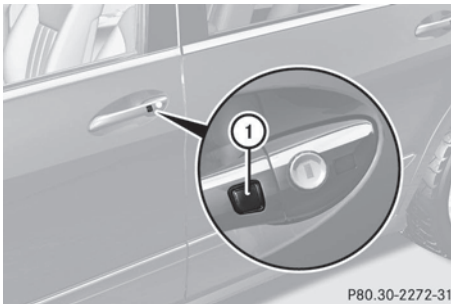

- ▶ Maintenez la touche de verrouillage ① qui se trouve sur la poignée de porte appuyée jusqu'à ce que les vitres latérales et le toit ouvrant ou le toit ouvrant panoramique soient complètement fermés.
- ▶ Vérifiez que toutes les vitres latérales et le toit ouvrant ou le toit ouvrant panoramique sont fermés.

Véhicules équipés d'un toit ouvrant panoramique :

- ▶ Appuyez de nouveau sur la touche de verrouillage ① qui se trouve sur la poignée de porte et maintenez-la appuyée jusqu'à ce que les stores pare-soleil du toit ouvrant panoramique se ferment.

- ▶ **Interruption de la fermeture confort :** relâchez la touche de verrouillage ① qui se trouve sur la poignée de porte.

Réinitialisation des vitres latérales

- ▶ Fermez toutes les portes.
- ▶ Tournez la clé en position **1** ou **2** dans le contacteur d'allumage.
- ▶ Tirez la touche correspondante qui se trouve sur l'unité de commande située sur la porte jusqu'à ce que la vitre latérale soit fermée (▷ page 94).
- ▶ Maintenez la touche tirée pendant encore 1 seconde.

Si une vitre latérale se rouvre légèrement :

- ▶ Tirez de nouveau immédiatement la touche correspondante qui se trouve sur l'unité de commande située sur la porte jusqu'à ce que la vitre latérale soit fermée (▷ page 94).
- ▶ Maintenez la touche tirée pendant encore 1 seconde.
- ▶ Si la vitre latérale correspondante reste fermée après que vous avez relâché la touche, la réinitialisation est réussie. Si ce n'est pas le cas, répétez les étapes ci-dessus.

Vous devez réinitialiser chacune des vitres latérales

- après une décharge de la batterie ou si celle-ci a été débranchée
- si la vitre latérale se rouvre légèrement après avoir été fermée complètement
- si la vitre latérale ne peut plus être ouverte ou fermée complètement

Problèmes relatifs aux vitres latérales**⚠ ATTENTION**

Vous pouvez être gravement, voire mortellement blessé lors de la fermeture forcée ou sans protection anticoincement d'une vitre latérale. Veillez à ce que personne ne soit coincé lors de la fermeture d'une vitre latérale.

⚠ ATTENTION

Le fait de soulever et de retenir le commutateur pour fermer la vitre de porte immédiatement après qu'elle a été bloquée deux fois entraînera la fermeture de la vitre sans fonction d'inversion, tant que le commutateur sera maintenu.

Problèmes	Causes et conséquences possibles et ► Solutions
Il est impossible de fermer une vitre latérale car des objets (des feuilles, par exemple) se trouvent dans le guide de la vitre et empêchent celle-ci de remonter.	<ul style="list-style-type: none"> ► Enlevez les objets. ► Fermez la vitre latérale.
Il est impossible de fermer une vitre latérale et la cause du blocage n'est pas visible.	<p>Si une vitre latérale se bloque lors de sa fermeture et se rouvre légèrement :</p> <ul style="list-style-type: none"> ► Immédiatement après le blocage, tirez de nouveau la touche correspondante jusqu'à ce que la vitre latérale soit fermée. La vitre latérale est fermée avec une plus grande force. <p>Si la vitre latérale se bloque une nouvelle fois lors de sa fermeture et se rouvre légèrement :</p> <ul style="list-style-type: none"> ► Immédiatement après le blocage, tirez de nouveau la touche correspondante jusqu'à ce que la vitre latérale soit fermée. La vitre latérale se ferme sans protection anticoincement.

Toit ouvrant**Consignes de sécurité importantes****⚠ Avertissement!**

Lors de l'ouverture ou de la fermeture du toit vitré coulissant, s'assurer qu'il n'existe aucun danger de blesser quiconque lors de la procédure d'ouverture ou de fermeture.

Le toit vitré coulissant est équipé du fonctionnement automatique et de la fonction anti-

piégeage. Si le mouvement du toit vitré coulissant est bloqué pendant la procédure de fermeture, le toit vitré coulissant s'arrêtera et s'ouvrira légèrement.

Le toit vitré coulissant fonctionne différemment lorsque le commutateur du toit vitré est enfoncé et retenu. Consulter la section «Problèmes avec le toit ouvrant coulissant» pour plus de détails.

La procédure d'ouverture et de fermeture du toit vitré coulissant/dépliant peut être immé-

diatement arrêtée en relâchant le commutateur ou, si le commutateur du toit vitré est déplacé au-delà du point de résistance et relâché, en le déplaçant dans n'importe quelle direction.

⚠ Avertissement!

Le toit vitré coulissant est fait de verre. En cas d'accident, le verre peut se briser. Ceci pourrait entraîner une ouverture dans le toit.

En cas de capotage du véhicule, les occupants ne portant pas leur ceinture de sécurité ou ne la portant pas correctement peuvent être éjectés par l'ouverture. Une telle ouverture constitue aussi un risque potentiel pour les occupants portant correctement leur ceinture de sécurité, puisque des parties entières ou partielles du corps peuvent sortir de l'habitacle.

! Ouvrez le toit ouvrant uniquement lorsqu'il est débarrassé de la neige ou de la glace. Sinon, cela pourrait entraîner des dysfonctionnements.

Ne laissez pas d'objets aux arêtes vives dépasser de l'ouverture du toit ouvrant. Vous risquez d'endommager les baguettes d'étanchéité.

i Lorsque le toit ouvrant est ouvert, des bruits de résonance peuvent s'ajouter aux bruits aérodynamiques. Ces bruits sont dus à de faibles variations de pression dans l'habitacle.

Pour réduire ou éliminer ces bruits,

- modifiez la position du toit ouvrant
- ouvrez légèrement une des vitres latérales ou
- ouvrez le toit ouvrant panoramique jusqu'en position confort

Votre véhicule peut être équipé d'un toit ouvrant ou d'un toit ouvrant panoramique. Dans cette section, le terme « toit ouvrant » désigne les 2 modèles de toit ouvrant.

Commande du toit ouvrant

Ouverture et fermeture

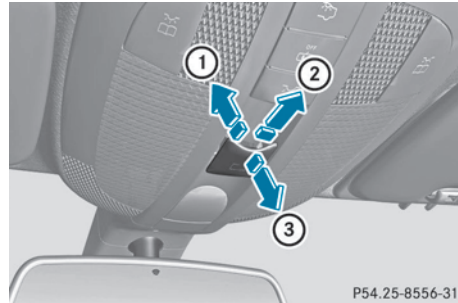

Unité de commande au plafonnier

- ① Soulèvement
- ② Ouverture
- ③ Fermeture/abaissement

► Tournez la clé en position **1** ou **2** dans le contacteur d'allumage.

► Poussez ou tirez la touche  dans la direction correspondante.

i Si vous actionnez la touche  au-delà du point de résistance, vous déclenchez un mouvement automatique dans la direction correspondante. Vous pouvez arrêter le mouvement automatique en appuyant sur la touche une nouvelle fois.

Les mouvements automatiques « ouverture » et « soulèvement » sont disponibles uniquement lorsque le toit ouvrant est fermé.

Le cache du pare-soleil s'ouvre automatiquement lors de l'ouverture du toit ouvrant. Vous pouvez ouvrir ou fermer manuellement le cache du pare-soleil lorsque le toit ouvrant est relevé ou fermé.

i Vous pouvez encore commander le toit ouvrant une fois le moteur arrêté ou la clé retirée. Cette fonction reste disponible pendant 5 minutes ou jusqu'à ce que vous ouvriez la porte du conducteur ou du passager.

Réinitialisation

❗ Si, après la réinitialisation, le toit ouvrant ne peut pas être ouvert ou fermé complètement, adressez-vous à un atelier qualifié.

Réinitialisez le toit ouvrant s'il s'ouvre ou se ferme uniquement par à-coups, ou après une décharge de la batterie ou si celle-ci a été débranchée.

- ▶ Retirez la clé du contacteur d'allumage ou ramenez-la en position **0** (KEYLESS-GO).
- ▶ Retirez de la boîte à fusibles le fusible du toit ouvrant. Pour connaître l'emplacement de ce fusible, consultez le plan d'affectation des fusibles qui se trouve dans l'outilage de bord (▷ page 324).
- ▶ Remettez le fusible en place.
- ▶ Tournez la clé en position **2** dans le contacteur d'allumage.
- ▶ Soulevez complètement l'arrière du toit ouvrant (▷ page 99).
- ▶ Maintenez la touche appuyée pendant encore 1 seconde.
- ▶ Vérifiez que vous pouvez de nouveau ouvrir et fermer complètement le toit ouvrant (▷ page 99).
- ▶ Si ce n'est pas le cas, répétez les étapes ci-dessus.

Commande du toit ouvrant panoramique

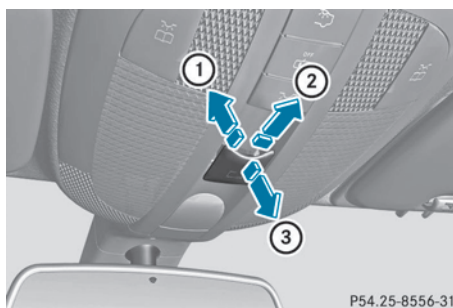

Unité de commande au plafonnier

- ① Soulèvement
- ② Ouverture
- ③ Fermeture/abaissement

Le toit ouvrant panoramique peut être déplacé uniquement lorsque les stores pare-soleil sont ouverts (▷ page 101).

- ▶ **Ouverture et fermeture :** tournez la clé en position **1** ou **2** dans le contacteur d'allumage.
- ▶ Poussez ou tirez la touche dans la direction correspondante.
- ▶ **Ouverture avec mouvement automatique (position confort) :** appuyez brièvement sur la touche au-delà du point de résistance dans le sens de la flèche ②. Le toit ouvrant panoramique s'arrête d'abord en position confort. La position confort est celle où il y a le moins de bruits de résonance.
- ▶ Pour une ouverture complète, appuyez de nouveau sur la touche dans le sens de la flèche ②.
- ❗ Le mouvement automatique « ouverture » est disponible uniquement lorsque le toit ouvrant panoramique est fermé. Vous pouvez arrêter le mouvement automatique à tout moment en appuyant sur la touche une nouvelle fois.

Commande des stores pare-soleil du toit ouvrant panoramique

Consignes de sécurité importantes

ATTENTION

S'assurer de ne blesser personne lors de la procédure de déploiement des stores à enroulement. La procédure de déploiement peut être immédiatement interrompue en relâchant le commutateur.

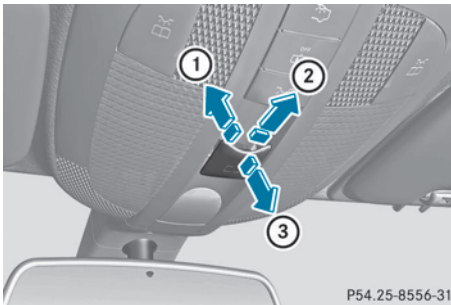

Les stores pare-soleil protègent du rayonnement solaire. Les 2 stores pare-soleil peuvent être ouverts ou fermés simultanément uniquement si le toit ouvrant panoramique est fermé.

Ouverture et fermeture des stores pare-soleil



Unité de commande au plafonnier

- ① Ouverture
- ② Ouverture
- ③ Fermeture





- ▶ Tournez la clé en position **1** ou **2** dans le contacteur d'allumage.
- ▶ Poussez ou tirez la touche  dans la direction correspondante.
- i** Vous pouvez déclencher un mouvement automatique lors de l'ouverture des stores pare-soleil. Pour ce faire, actionnez brièvement la touche  au-delà du point de résistance dans le sens de la flèche **②**. Vous pouvez arrêter le mouvement auto-

matique en actionnant la touche une nouvelle fois.

Réinitialisation du toit ouvrant panoramique et des stores pare-soleil

- !** Si, après la réinitialisation, le toit ouvrant panoramique et le store pare-soleil ne peuvent pas être ouverts ni fermés complètement, adressez-vous à un atelier qualifié.

Si le toit ouvrant panoramique et les stores pare-soleil s'ouvrent ou se ferment uniquement par à-coups, réinitialisez-les.

- ▶ Tournez la clé en position **1** ou **2** dans le contacteur d'allumage.
- ▶ Tirez la touche  à plusieurs reprises dans le sens de la flèche **③** jusqu'au point de résistance et maintenez-la tirée jusqu'à ce que le toit ouvrant panoramique soit complètement fermé.
- ▶ Maintenez la touche  dans cette position pendant encore 1 seconde.
- ▶ Tirez la touche  à plusieurs reprises dans le sens de la flèche **③** jusqu'au point de résistance et maintenez-la tirée jusqu'à ce que les stores pare-soleil soient complètement fermés.
- ▶ Maintenez la touche  dans cette position pendant encore 1 seconde.
- ▶ Contrôlez que vous pouvez de nouveau ouvrir le toit ouvrant panoramique (▷ page 100) et les stores pare-soleil (▷ page 101) complètement.
- ▶ Si ce n'est pas le cas, répétez les étapes ci-dessus.

Problèmes relatifs au toit ouvrant

⚠ ATTENTION



Vous pouvez être gravement, voire mortellement blessé lors de la fermeture forcée ou sans protection anticoincement du toit ouvrant. Veillez à ce que personne ne soit coincé lors de la fermeture du toit ouvrant.

⚠ ATTENTION

Le fait d'enfoncer et de retenir le commutateur du toit vitré pour le fermer, immédiatement après qu'il ait été bloqué deux fois, entraînera la fermeture du toit vitré sans le dispositif anti-piégeage, tant que le commutateur sera retenu.

❗ Si, en raison d'un défaut, le toit ouvrant ne peut toujours pas être ouvert ou fermé complètement, adressez-vous à un atelier qualifié.

Votre véhicule peut être équipé d'un toit ouvrant ou d'un toit ouvrant panoramique. Dans cette section, le terme « toit ouvrant » désigne les 2 modèles de toit ouvrant.

Problèmes	Causes et conséquences possibles et ► Solutions
Il est impossible de fermer le toit ouvrant et la cause du blocage n'est pas visible.	<p>Si le toit ouvrant se bloque lors de sa fermeture et se rouvre légèrement :</p> <p>► Immédiatement après le blocage, tirez de nouveau la touche , située sur l'unité de commande au plafonnier, jusqu'au point de résistance et maintenez-la tirée jusqu'à ce que le toit soit fermé. Le toit ouvrant est fermé avec une plus grande force.</p> <p>Si le toit ouvrant se bloque une nouvelle fois lors de sa fermeture et se rouvre légèrement :</p> <p>► Immédiatement après le blocage, tirez de nouveau la touche , située sur l'unité de commande au plafonnier, jusqu'au point de résistance et maintenez-la tirée jusqu'à ce que le toit soit fermé. Le toit ouvrant se ferme sans protection anticoincement.</p>

Informations utiles	104
Position assise correcte du conducteur	104
Sièges	105
Volant	116
Rétroviseurs	118
Fonction Mémoires	121

Informations utiles

i Cette notice d'utilisation décrit tous les modèles ainsi que l'ensemble des équipements de série et optionnels qui étaient disponibles pour votre véhicule au moment de la clôture de la rédaction de cette notice d'utilisation. Des divergences sont possibles selon les pays. Notez que votre véhicule n'est pas obligatoirement équipé de toutes les fonctions décrites. Cela vaut également pour les fonctions et systèmes importants pour la sécurité.

i Lisez les informations sur les ateliers qualifiés (▷ page 25).

Position assise correcte du conducteur



- ▶ Lors du réglage du siège, tenez compte des consignes de sécurité (▷ page 105).
- ▶ Vérifiez que le réglage du siège ③ est correct.

Réglage électrique des sièges
(▷ page 106)

Lors du réglage des sièges, veillez à ce que

- vous soyez le plus éloigné possible de l'air-bag frontal du conducteur
 - vous adoptiez une position assise droite et normale
 - vous puissiez boucler votre ceinture de sécurité correctement
 - le dossier de votre siège se trouve presque à la verticale
 - l'inclinaison de l'assise du siège soit réglée de manière à obtenir un léger soutien au niveau des cuisses
 - vous puissiez enfoncer aisément les pédales
- ▶ Vérifiez que le réglage de l'appuie-tête est correct.

Ce faisant, veillez à ce que l'appuie-tête soit réglé de manière à ce que votre tête soit soutenue à hauteur des yeux et repose au centre de l'appuie-tête.

- ▶ Lors du réglage du volant, respectez les consignes de sécurité (▷ page 116).
- ▶ Vérifiez que le réglage du volant ① est correct.

Réglage manuel du volant (▷ page 116)

Réglage électrique du volant
(▷ page 117)

Lors du réglage du volant, veillez à ce que

- vos bras soient légèrement pliés lorsque vous tenez le volant
 - vos jambes puissent bouger librement
 - vous puissiez voir parfaitement tous les affichages sur le combiné d'instruments
- ▶ Respectez les consignes de sécurité relatives aux ceintures de sécurité (▷ page 55).
- ▶ Vérifiez que la ceinture de sécurité ② est bouclée correctement (▷ page 58).

La ceinture de sécurité doit

- bien s'appliquer sur le corps
- passer sur l'épaule
- passer, au niveau des hanches, dans le pli de l'aîne

- ▶ Avant de démarrer, réglez les rétroviseurs intérieur et extérieurs de manière à avoir une bonne vue d'ensemble de la circulation (▷ page 118).
- ▶ **Véhicules équipés de la fonction Mémoires:** enregistrez les réglages du siège, du volant et des rétroviseurs extérieurs avec la fonction Mémoires (▷ page 121).

Sièges

Consignes de sécurité importantes

ATTENTION

Vous pouvez régler les sièges lorsque la clé ne se trouve pas dans le contacteur d'allumage. Par conséquent, ne laissez pas les enfants sans surveillance à l'intérieur du véhicule. Ils pourraient se coincer en essayant de régler les sièges.

ATTENTION

Veillez à ce que votre tête soit soutenue à hauteur des yeux et repose au centre de l'appuie-tête. Si votre tête n'est pas soutenue correctement par l'appuie-tête, vous risquez d'être gravement blessé au niveau des vertèbres cervicales en cas d'accident. Ne conduisez jamais sans appuie-tête verrouillé et réglé.

ATTENTION

Afin d'éviter une perte de contrôle possible du véhicule, tous les réglages des sièges, des appuie-tête, du volant de direction et des rétroviseurs, de même que le bouclage des ceintures de sécurité, doivent être effectués avant le démarrage du véhicule.

ATTENTION

Réglez le siège du conducteur uniquement lorsque le véhicule est à l'arrêt. Le réglage du siège du conducteur pendant la marche risque de vous faire perdre le contrôle du véhicule.

Ne conduisez jamais avec le dossier fortement incliné vers l'arrière car cela peut être dangereux. En cas de collision, vous pourriez glisser sous la ceinture de sécurité. Si vous glissez sous la ceinture de sécurité, celle-ci exerce une pression sur le bas-ventre ou sur le cou. Cela pourrait entraîner des blessures graves, voire mortelles. Le dossier et la ceinture de sécurité offrent le maintien optimal lorsque vous êtes assis le plus droit possible et que la ceinture de sécurité est bien appliquée sur le corps.

ATTENTION

Réglez votre siège de manière à pouvoir boucler correctement votre ceinture de sécurité. Tenez compte pour cela des remarques suivantes :

- Réglez le dossier de manière à ce que vos bras soient légèrement pliés lorsque vous tenez le volant.
- Réglez le siège de manière à ce que vous soyez assis confortablement et à ce que vous puissiez accéder aux pédales d'accélérateur et de frein en toute sécurité. Reculez le siège au maximum tout en veillant à pouvoir utiliser correctement les éléments de commande.
- Réglez l'appuie-tête de manière à ce qu'il soit le plus proche possible de votre tête et à ce que votre tête soit soutenue à hauteur des yeux et repose au centre de l'appuie-tête.
- Lors du réglage du siège, ne mettez jamais vos mains sous le siège ni à proximité de pièces mobiles.

Si vous ne respectez pas ces consignes, vous risquez de provoquer un accident et/ou subir des blessures graves.

ATTENTION

Selon les statistiques d'accidents, les enfants sont plus en sécurité lorsque bien retenus sur les sièges arrière, plutôt que sur le siège passager avant. Par conséquent, nous recommandons fortement d'asseoir les enfants sur

le siège arrière, dans la mesure du possible. Peu importe la position assise, les enfants de 12 ans et moins devraient être assis et bien retenus par un siège d'enfant approprié, ou un siège d'appoint recommandé pour la taille et le poids de l'enfant. Pour plus d'information, voir la section «Enfants dans le véhicule».

Le risque pour l'enfant de subir des blessures graves ou mortelles est considérablement plus élevé lorsque le siège d'enfant n'est pas correctement installé dans le véhicule et /ou que l'enfant n'est pas correctement retenu dans le siège d'enfant.

ATTENTION

Pour votre sécurité, roulez uniquement avec les appuie-tête réglés correctement.

Régalez l'appuie-tête de manière à ce qu'il soit le plus proche possible de votre tête et à ce que votre tête soit soutenue à hauteur des yeux et repose au centre de l'appuie-tête. Vous réduirez ainsi le risque de blessure à la tête et au cou lors d'un accident ou d'une situation pouvant conduire à un accident.

Ne conduisez jamais le véhicule sans appuie-tête. Les appuie-tête réduisent le risque de blessure en cas d'accident.

! Pour éviter d'endommager les sièges et le chauffage des sièges, tenez compte des remarques suivantes :

- Veillez à ne pas renverser de liquides sur les sièges. Si quelque chose venait néanmoins à se répandre sur les sièges, séchez-les aussi rapidement que possible.
- Si les housses sont mouillées ou humides, ne mettez pas le chauffage des sièges en marche. Ne vous servez pas non plus du chauffage des sièges pour sécher les sièges.
- Nettoyez les housses conformément aux recommandations (voir la rubrique «Entretien»).

- Ne transportez pas de charges lourdes sur les sièges. Ne posez pas non plus d'objets pointus sur les assises (cou-teaux, clous ou outils, par exemple). Dans la mesure du possible, utilisez les sièges uniquement pour le transport des personnes.
- En cas d'utilisation du chauffage des sièges, ne couvrez pas les sièges avec des matériaux isolants (couvertures, manteaux, sacs, housses de protection, sièges-enfants ou rehausses de siège, par exemple).

! Avant de remettre les sièges en position de marche, assurez-vous que le plancher devant et derrière les sièges n'est pas encombré par des objets. Les sièges et/ou les objets risquent d'être endommagés.

i Les appuie-tête des sièges arrière peuvent être déposés (> page 108).

Pour de plus amples informations, adressez-vous à un atelier qualifié.

i Thèmes associés :

- Augmentation du volume de chargement (basculement des sièges de la 2e et de la 3e rangée) (> page 277)

Réglage électrique des sièges

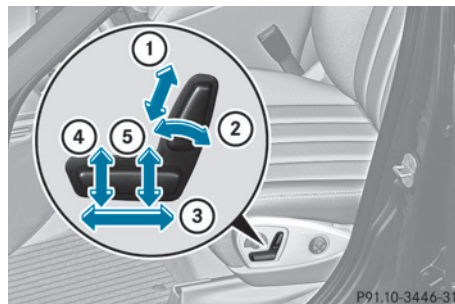

- ① Hauteur de l'appuie-tête²
- ② Inclinaison de l'assise
- ③ Hauteur du siège

² Uniquement pour les véhicules équipés de la fonction Mémoires.

- ④ Approche du siège
- ⑤ Inclinaison du dossier

i Véhicules sans fonction Mémoires: les sièges peuvent être réglés dans les 3 minutes qui suivent l'ouverture d'une porte avant.

Ce temps est réinitialisé si, durant ces 3 minutes, vous

- ouvrez ou fermez une porte avant
- introduisez la clé dans le contacteur d'allumage ou la retirez
- mettez ou coupez le contact

Le réglage des sièges est possible à tout moment lorsque la clé se trouve en position **2** dans le contacteur d'allumage.

i Véhicules équipés de la fonction Mémoires: si le système PRE-SAFE® a été activé, le siège du passager est réglé dans une meilleure position s'il ne procure pas une position favorable.

i Vous pouvez mémoriser les réglages des sièges grâce à la fonction Mémoires (> page 121).

Réglage des appuie-tête

Réglage manuel des appuie-tête

Réglage en hauteur des appuie-tête³

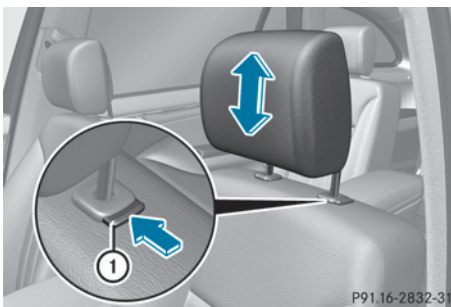

P91.16-2832-31

► Si l'appuie-tête est complètement abaissé, appuyez d'abord sur le bouton de déverrouillage ①.

► **Plus haut:** tirez l'appuie-tête vers le haut jusqu'à la position souhaitée.

► **Plus bas:** poussez le bouton de déverrouillage ① dans le sens de la flèche et abaissez l'appuie-tête jusqu'à la position souhaitée.

Réglage de l'inclinaison des appuie-tête

⚠ ATTENTION

Véhicules équipés du Système de divertissement arrière: En réglant l'appuie-tête, faire attention de ne pas coincer les doigts entre le coussin de l'appuie-tête et le moniteur. Le défaut de se conformer à cette recommandation risque de causer des blessures.



P91.16-2833-31

► Tirez ou poussez le coussin de l'appuie-tête (flèches) par le bord inférieur.

Réglage électrique des appuie-tête⁴

► **Réglage en hauteur de l'appuie-tête:** actionnez la touche de réglage de l'appuie-tête (> page 106) vers le haut ou vers le bas (flèches).

Réglage des appuie-tête confort

⚠ ATTENTION

Lorsque vous souhaitez rabattre les joues latérales de l'appuie-tête vers l'arrière, ne sai-

³ Uniquement pour les véhicules sans fonction Mémoires.

⁴ Uniquement pour les véhicules équipés de la fonction Mémoires.

Ne laissez pas l'appuie-tête entre la joue et le support de l'appuie-tête. Sinon, vous pourriez vous coincer les doigts.

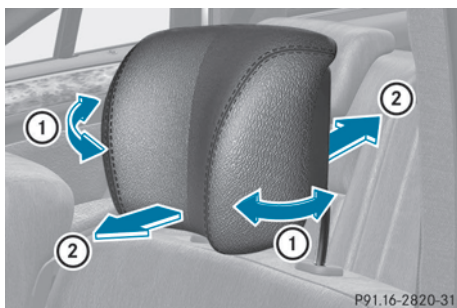

- **Réglage des joues latérales:** tirez ou poussez la ou les joues latérales ① jusqu'à la position souhaitée.
- **Réglage de l'approche des appuie-tête:** tirez ou poussez l'appuie-tête (flèches ②).

Appuie-tête arrière

Consignes de sécurité importantes

⚠ ATTENTION

Par mesure de sécurité, toujours conduire avec les appuie-tête relevés lorsque les sièges arrière sont occupés.

Ne pas encombrer l'espace libre autour des appuie-tête (avec des vêtements, par exemple), pour ne pas nuire au rabattage des appuie-tête.

⚠ ATTENTION

Par mesure de sécurité, conduire uniquement lorsque les appuie-tête sont correctement positionnés.

Régler l'appuie-tête pour qu'il soit le plus près possible de la tête, et que le centre supporte l'arrière de la tête à la hauteur des yeux. Ceci diminuera les risques de blessures à la tête et au cou en cas d'accidents ou de situations semblables.

Lorsque le siège arrière est occupé, s'assurer de remonter l'appuie-tête concerné et s'assurer que l'occupant l'ajuste correctement.

Ne pas conduire le véhicule sans que les appuie-tête soient installés lorsque les sièges arrière sont occupés. Les appuie-tête visent à aider à réduire les blessures en cas d'accident.

Réglage en hauteur des appuie-tête (2e et 3e rangées de sièges)

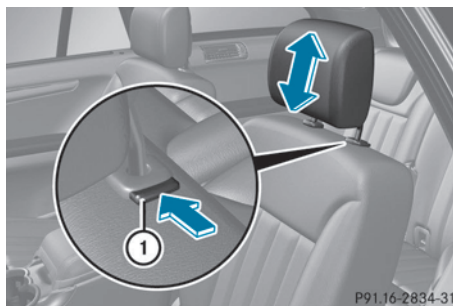

Appuie-tête des sièges extérieurs de la 2e rangée

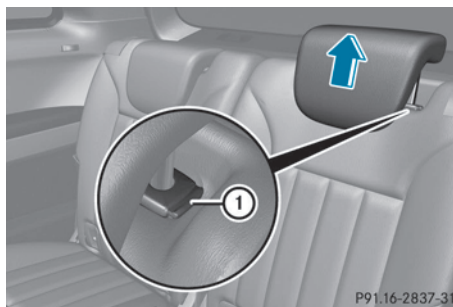

Appuie-tête des sièges extérieurs de la 3e rangée

- Si l'appuie-tête est complètement abaissé, appuyez d'abord sur le bouton de déverrouillage ①.
- **Plus haut:** tirez l'appuie-tête vers le haut jusqu'à la position souhaitée.
- **Plus bas:** appuyez sur le bouton de déverrouillage ① et abaissez l'appuie-tête jusqu'à la position souhaitée.

Dépose et pose des appuie-tête arrière

⚠ ATTENTION

Faites asseoir les occupants uniquement sur des sièges munis d'appuie-tête. Vous rédui-

sez ainsi le risque de blessure des occupants en cas d'accident.

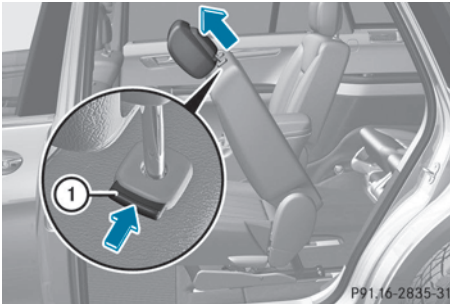

Dépose des appuie-tête des sièges extérieurs de la 2e rangée

Si vous voulez déposer les appuie-tête des sièges extérieurs de la 2e rangée, vous devez reculer le siège correspondant au maximum (▷ page 110). Basculez ensuite le dossier vers l'avant.

Les appuie-tête de la 2e rangée (siège central et sièges extérieurs) et les appuie-tête de la 3e rangée se déposent de la même manière.

- ▶ **Dépose:** tirez l'appuie-tête vers le haut jusqu'en butée.
- ▶ Appuyez sur le bouton de déverrouillage ① et retirez l'appuie-tête des guides.
- ▶ **Pose:** introduisez l'appuie-tête dans les guides qui se trouvent dans le dossier.
- ❗ En ce qui concerne les appuie-tête des sièges extérieurs de la 2e rangée, la partie crantée des tiges de guidage doit se trouver à gauche, vu dans le sens de la marche.
- ▶ Enfoncez l'appuie-tête jusqu'à encliquetage audible.

Sièges arrière (2e et 3e rangées de sièges)

Consignes de sécurité importantes

⚠ ATTENTION

Ne jamais voyager dans un véhicule dont le dossier du siège est excessivement incliné

car cela peut être dangereux. En cas de collision, il serait possible de glisser sous la ceinture de sécurité. Ceci exercerait une pression sur l'abdomen ou le cou. Des blessures graves ou mortelles pourraient survenir. Le dossier de siège et la ceinture de sécurité offrent la meilleure protection possible uniquement lorsque les occupants sont assis en position verticale et que la ceinture est correctement positionnée sur le corps.

La ceinture de sécurité doit être ajustée de sorte qu'elle soit bouclée correctement.

Ne jamais placer les mains sous le siège ou près des pièces mobiles pendant le réglage d'un siège.

Suite au réglage du siège, toujours s'assurer que celui-ci ainsi que le dossier soient bien enclenchés. Le dossier doit être placé en position verticale.

Un siège adjacent à la porte dans la deuxième rangée n'est verrouillé correctement que lorsque l'indicateur de verrouillage ① est replié et le repère rouge ② est visible.

Si le siège et le dossier ne sont pas correctement verrouillés, le siège peut se déplacer vers l'avant et le dossier peut se rabattre. Il serait possible de glisser sous la ceinture de sécurité pendant un freinage, un changement de direction du véhicule ou un accident. Le siège d'enfant ne serait alors plus adéquatement retenu ou positionné, pour jouer son rôle. Des blessures graves ou mortelles pourraient survenir.

Indicateur de verrouillage des sièges



Siège verrouillé

Lorsque le siège est verrouillé, l'indicateur de verrouillage (1) est rabattu et le repère (2) est à peine visible.

Réglage de l'inclinaison du dossier

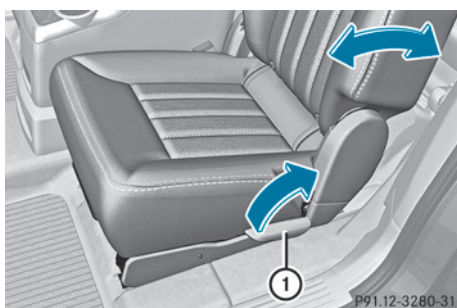

Sièges extérieurs de la 2e rangée

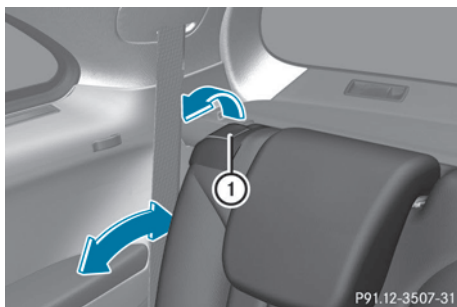

3e rangée de sièges

- ▶ Tirez le levier (1) dans le sens de la flèche jusqu'au point de résistance et maintenez-le dans cette position.
- ▶ Asseyez-vous et appuyez-vous légèrement contre le dossier pour l'incliner vers l'arrière.

ou

- ▶ Délestez le dossier pour l'incliner vers l'avant.
- ▶ Relâchez le levier (1) lorsque le dossier se trouve dans la position souhaitée.
- ▶ Appuyez-vous fermement contre le dossier pour vous assurer qu'il est bien verrouillé.

Réglage de l'approche des sièges (2e rangée)

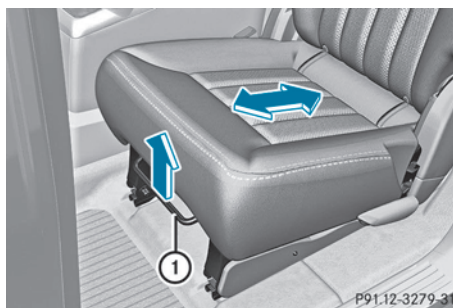

Vous pouvez régler l'approche des sièges extérieurs de la 2e rangée uniquement sur les véhicules équipés d'une 3e rangée de sièges.

- ▶ Tirez le levier (1) dans le sens de la flèche jusqu'en butée et maintenez-le dans cette position.
- ▶ Déplacez le siège vers l'avant ou vers l'arrière jusqu'à la position souhaitée.
- ▶ Relâchez le levier (1).
Le siège se verrouille de manière audible.

Réglage de l'accoudoir (2e rangée)

Véhicules à 6 places

Vous pouvez relever les accoudoirs des sièges de la 2e rangée, par exemple pour pouvoir charger le véhicule, et les régler en hauteur.

- ▶ **Relèvement** : basculez l'accoudoir vers le haut jusqu'à ce qu'il se verrouille en position verticale.
- ▶ **Réglage en hauteur** : déverrouillez l'accoudoir en le poussant légèrement vers l'arrière.
- ▶ Abaissez d'abord l'accoudoir au maximum, puis relevez-le jusqu'à ce qu'il se verrouille dans la position souhaitée.

i Si vous souhaitez abaissez l'accoudoir, vous devez d'abord le relever. Réglez ensuite la hauteur comme décrit précédemment.

Véhicules à 7 places

⚠ ATTENTION

Le siège central de deuxième rangé replié est uniquement conçu pour servir d'accoudoir. Ne pas plier le siège central de deuxième rangée et permettre aux occupants de l'utiliser comme repose-pieds pendant la conduite. Tous les occupants du véhicule doivent garder les deux pieds sur le plancher à l'avant de leur siège. Autrement, en cas de collision, les occupants pourraient glisser sous la ceinture de sécurité, ce qui exercerait une pression sur l'abdomen ou le cou. Des blessures graves, voire mortelles, pourraient survenir. Ne pas plier le siège central de deuxième rangée et permettre aux occupants de l'utiliser comme table pendant la conduite. Les objets placés sur la deuxième rangée de sièges repliée peuvent se relâcher pendant un dur freinage, des manoeuvres du véhicule ou un accident et être projetés à l'intérieur du véhicule. En pareil cas, les objets projetés à l'intérieur du véhicule pourraient causer un accident ou des blessures personnelles graves.

Vous pouvez utiliser le dossier du siège central de la 2e rangée comme accoudoir.

- ▶ **Réglage du dossier en position accoudoir** : abaissez complètement l'appuie-tête du siège central (▷ page 108).

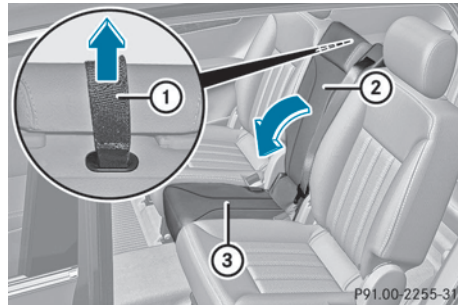

- ▶ Tirez la languette de déverrouillage ① dans le sens de la flèche et maintenez-la dans cette position.
- ▶ Basculez le dossier ② vers l'avant jusqu'à ce qu'il repose sur l'assise ③ en position accoudoir.



Position accoudoir

- ▶ **Redressement du dossier** : tirez la languette de déverrouillage ① dans le sens de la flèche et maintenez-la dans cette position.
- ▶ Relevez le dossier ② jusqu'à ce qu'il se verrouille de manière audible.

Basculement manuel des sièges de la 2e rangée

Consignes de sécurité importantes

⚠ ATTENTION

Afin d'éviter les blessures personnelles, les dossiers des sièges de deuxième rangée doivent être correctement verrouillés en position verticale ou, lorsque l'espace de chargement est agrandi, en position complètement replié lorsque le véhicule est en mouvement.

! Véhicules à 7 places :

n'utilisez pas l'aide à la montée et à la descente au niveau du siège extérieur gauche lorsque le siège central de la 2e rangée de sièges est en position accoudoir. Sinon, vous pourriez endommager les sièges.

! Véhicules équipés du système multimédia arrière :

Si l'appuie-tête du siège extérieur correspondant de la 2e rangée est sorti trop loin lors de l'utilisation de l'aide à la montée et à la descente, l'écran du système multimédia arrière peut être endommagé.

Réglez l'appuie-tête dans la position la plus basse ou basculez le dossier avec précaution vers l'avant, afin d'éviter des dommages.

Vous pouvez basculer les sièges droit et gauche de la 2e rangée afin d'accéder à la 3e rangée de sièges ou de descendre du véhicule.

i Thèmes associés :

- Augmentation du volume de chargement (basculement vers l'avant des sièges de la 2e et de la 3e rangée) (▷ page 278)
- Basculement vers l'avant des sièges de la 3e rangée (▷ page 277)

Position pour la montée à bord

La poignée de déverrouillage de l'aide à la montée se trouve côté montée, sur la partie latérale arrière du siège extérieur correspondant de la 2e rangée de sièges.

- ▶ Tirez la poignée de déverrouillage ① dans le sens de la flèche jusqu'au point de résistance et maintenez-la dans cette position. Le dossier bascule vers l'avant.
- ▶ Avancez le siège de la 2e rangée jusqu'en butée.



Position pour la montée à bord

Position pour la descente du véhicule**⚠ ATTENTION**

Pour éviter les blessures lors du basculement du dossier de siège, mettez vos pieds et vos jambes bien à l'arrière, de manière à ce qu'ils n'entrent pas en contact avec le siège lorsqu'il est basculé vers l'avant.

Pour éviter un accident ou des situations potentiellement dangereuses lors de l'ouverture de la porte arrière et de la descente du véhicule, tenez toujours compte des conditions de circulation.

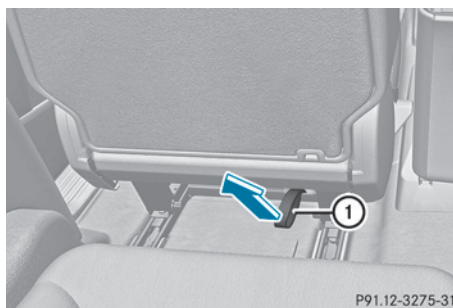

Lorsque vous êtes assis sur un siège de la 3e rangée, basculez le siège extérieur droit comme indiqué ci-dessous pour pouvoir descendre du véhicule.

La lanière de déverrouillage de l'aide à la descente se trouve sur la partie inférieure arrière du siège extérieur correspondant de la 2e rangée de sièges.

- ▶ Tirez la lanière de déverrouillage ① dans le sens de la flèche et maintenez-la dans cette position.
Le dossier bascule vers l'avant.
- ▶ Avancez le siège de la 2e rangée jusqu'en butée.

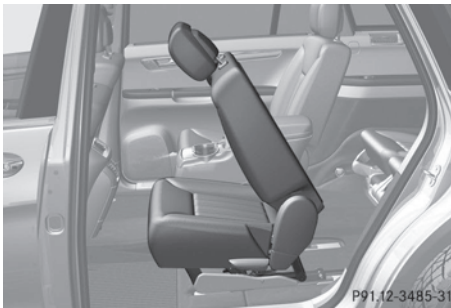

Position pour la descente du véhicule

Redressement des sièges extérieurs en position de marche (2e rangée)

⚠ ATTENTION

Lorsque les occupants sont entrés ou ont quitté le véhicule à l'aide de la fonction d'aide montée/descente, avant de prendre la route, s'assurer que

- les sièges de deuxième rangée adjacents aux portes sont correctement verrouillés
- les dossiers des sièges de deuxième rangée adjacents aux portes sont en position verticale et sont correctement verrouillés

Un siège de deuxième rangée adjacent aux portes est correctement verrouillé uniquement lorsque l'indicateur d'état verrouillé ① est en position de bascule et la marque rouge ② est à peine visible.

Si un siège et un dossier ne sont pas correctement verrouillés, le siège peut se déplacer vers l'avant et le dossier peut se rabattre. Il serait possible de glisser sous la ceinture de sécurité pendant un freinage, une manoeuvre du véhicule ou un accident. ce qui exercerait

une pression sur l'abdomen ou le cou. Des blessures graves, voire mortelles, pourraient survenir.

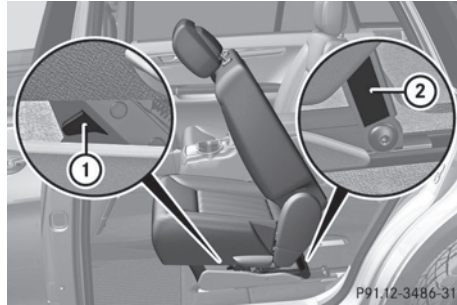

Siège déverrouillé

Lorsque le siège est déverrouillé, l'indicateur de verrouillage ① est déployé et le repère ② est bien visible.

- ▶ **Verrouillage du siège:** basculez le dossier vers l'arrière jusqu'à ce que le siège se verrouille de manière audible.

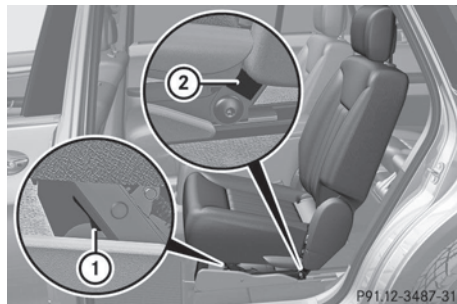

Siège verrouillé

Lorsque le siège est verrouillé, l'indicateur de verrouillage ① est rabattu et le repère ② est à peine visible.

Réglage des sièges multicontours

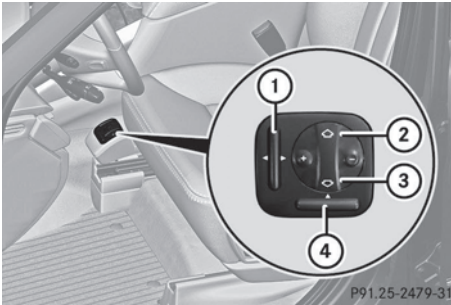

- ▶ Assurez-vous que la clé se trouve en position 1 dans le contacteur d'allumage.
- ▶ Réglez l'appui des cuisses sur la position souhaitée avec le contacteur ④.
- ▶ Réglez le galbe du dossier avec la touche ou la touche de manière à ce qu'il soit adapté à la forme de votre dos.
- ▶ Déplacez le point de galbe maximal dans la zone lombaire avec la touche ③ et le point de galbe maximal dans la zone dorsale avec la touche ②.
- ▶ Réglez les joues latérales du siège avec la touche ① pour obtenir un soutien latéral optimal.

Pour apporter un meilleur soutien à votre colonne vertébrale et améliorer le soutien latéral, vous pouvez adapter le galbe des sièges avant à votre morphologie.

Réglage du soutien lombaire à 4 réglages

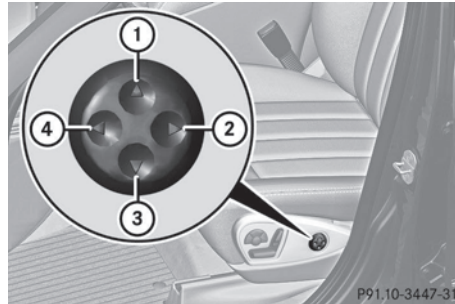

- ① Réglage du galbe du dossier vers le haut
- ② Réglage du galbe du dossier moins prononcé
- ③ Réglage du galbe du dossier vers le bas
- ④ Réglage du galbe du dossier plus prononcé

Afin d'apporter un meilleur soutien à la colonne vertébrale, vous pouvez adapter le galbe du dossier des sièges avant à votre morphologie.

Mise en marche et arrêt du chauffage des sièges

Mise en marche et arrêt

ATTENTION

Si vous enclenchez plusieurs fois de suite le chauffage des sièges sur le niveau 3, la surface des sièges risque de devenir très chaude. Dans le cas des personnes qui ont une sensibilité réduite à la chaleur ou qui ont une capacité de réaction limitée aux températures élevées, cela peut avoir des effets sur la santé, voire provoquer des lésions similaires à des brûlures. Par conséquent, n'enclenchez pas le chauffage des sièges plusieurs fois de suite sur le niveau 3.



Siège du conducteur et siège du passager



Sièges arrière

Les 3 voyants rouges incorporés à la touche indiquent le niveau de chauffage sélectionné.

Le chauffage passe automatiquement du niveau **3** au niveau **2** au bout de 5 minutes environ.

Le chauffage passe automatiquement du niveau **2** au niveau **1** au bout de 10 minutes environ.

Sur le niveau **1**, le chauffage s'arrête automatiquement au bout de 35 minutes environ.

- ▶ Assurez-vous que la clé se trouve en position **1** ou **2** dans le contacteur d'allumage.
- ▶ **Mise en marche** : appuyez sur la touche ① autant de fois qu'il est nécessaire pour sélectionner le niveau de chauffage souhaité.
- ▶ **Arrêt** : appuyez sur la touche ① autant de fois qu'il est nécessaire pour que tous les voyants soient éteints.

i Lorsque la tension de la batterie est trop basse, il se peut que le chauffage des sièges s'arrête.

Un ou plusieurs voyants incorporés à la touche de chauffage du siège clignotent.

Problèmes relatifs au chauffage des sièges

Lorsqu'un ou tous les voyants incorporés à la touche de chauffage du siège clignotent, c'est que le chauffage du siège s'est arrêté automatiquement. La tension du réseau de bord est trop basse car le nombre de consommateurs électriques en marche est trop important.

- ▶ Arrêtez les consommateurs électriques qui ne sont pas indispensables (chauffage de la lunette arrière ou éclairage intérieur, par exemple).

Le chauffage du siège se remet automatiquement en marche dès que la batterie est suffisamment chargée.

Mise en marche et arrêt de la ventilation des sièges

Mise en marche et arrêt



Les 3 voyants bleus incorporés aux touches indiquent le niveau de ventilation sélectionné.

- ▶ Assurez-vous que la clé se trouve en position **2** dans le contacteur d'allumage.
- ▶ **Mise en marche** : appuyez sur la touche ① autant de fois qu'il est nécessaire

pour sélectionner le niveau de ventilation souhaité.

- **Arrêt :** appuyez sur la touche ① autant de fois qu'il est nécessaire pour que tous les voyants soient éteints.

i Lorsque la tension de la batterie est trop basse, il se peut que la ventilation des sièges s'arrête.

i Vous pouvez ouvrir les vitres latérales et le toit ouvrant avec l'ouverture confort (▷ page 96). La ventilation du siège du conducteur se règle alors automatiquement sur le niveau le plus élevé.

Problèmes relatifs à la ventilation des sièges

Lorsqu'un ou tous les voyants incorporés à la touche de ventilation du siège clignotent, c'est que la ventilation du siège s'est arrêtée automatiquement. La tension du réseau de bord est trop basse car le nombre de consommateurs électriques en marche est trop important.

- Arrêtez les consommateurs électriques qui ne sont pas indispensables (chauffage de la lunette arrière ou éclairage intérieur, par exemple).
La ventilation du siège se remet automatiquement en marche dès que la batterie est suffisamment chargée.

Volant

Consignes de sécurité importantes

⚠ ATTENTION

Réglez le volant uniquement lorsque le véhicule est à l'arrêt. Si vous réglez le volant pendant la marche ou si vous roulez alors que le volant n'est pas verrouillé, vous risquez de perdre le contrôle du véhicule.

Le réglage électrique du volant est possible à tout moment. Par conséquent, ne laissez pas les enfants sans surveillance à l'intérieur du

véhicule et ne les laissez pas accéder au véhicule déverrouillé. Si les enfants peuvent accéder sans surveillance à un véhicule, ils pourraient provoquer un accident et/ou subir des blessures graves.

Réglage manuel du volant

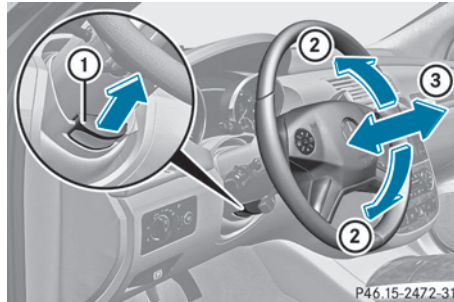

- ① Poignée de déverrouillage
- ② Réglage en hauteur du volant
- ③ Réglage en profondeur du volant

- Tirez complètement la poignée de déverrouillage ①.
La colonne de direction est déverrouillée.
- Réglez le volant dans la position souhaitée.
- Repoussez la poignée de déverrouillage ① jusqu'à ce qu'elle soit complètement encliquetée.
La colonne de direction est verrouillée.
- Vérifiez que la colonne de direction est verrouillée. Pour cela, essayez d'actionner le volant vers le haut ou vers le bas ou de le déplacer dans le sens de la profondeur.

Réglage électrique du volant

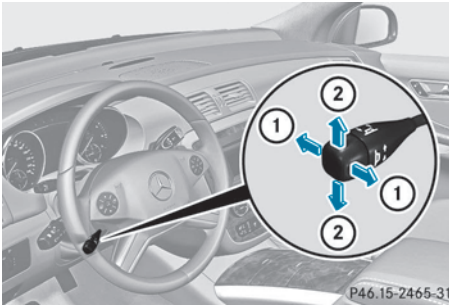

- ① Réglage en profondeur du volant
- ② Réglage en hauteur du volant

i Thèmes associés :

- Aide à la montée et à la descente (▷ page 117)
- Mémorisation des réglages (▷ page 121)

Chauffage du volant

Mise en marche et arrêt

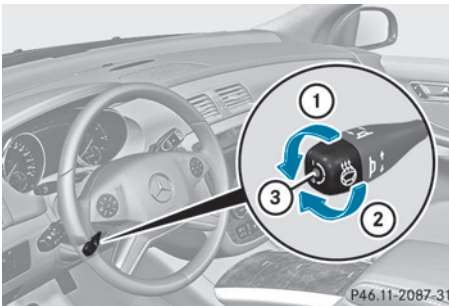

- ▶ Assurez-vous que la clé se trouve en position **2** dans le contacteur d'allumage.
- ▶ **Mise en marche et arrêt :** tournez la manette dans le sens de la flèche ① ou ②.
Le voyant ③ s'allume ou s'éteint.

Véhicules sans fonction KEYLESS-GO : lorsque vous retirez la clé du contacteur d'allumage, le chauffage du volant s'arrête.

Véhicules équipés de la fonction KEYLESS-GO : lorsque vous coupez le contact et que vous ouvrez la porte du conducteur, le chauffage du volant s'arrête.

Problèmes relatifs au chauffage du volant

Le chauffage du volant s'est arrêté trop tôt ou ne peut pas être mis en marche. La tension du réseau de bord est trop basse car le nombre de consommateurs électriques en marche est trop important.

- ▶ Arrêtez les consommateurs électriques qui ne sont pas indispensables (chauffage de la lunette arrière ou éclairage intérieur, par exemple).

Aide à la montée et à la descente

Consignes de sécurité importantes

⚠ ATTENTION

Veillez à ce que personne ne soit coincé lorsque l'aide à la montée et à la descente entre en action.

Si quelqu'un risque d'être coincé, interrompez la procédure de réglage. Pour cela,

- actionnez le contacteur de réglage du volant
- appuyez brièvement sur une des touches de position de la fonction Mémoires

La colonne de direction s'immobilise immédiatement.

Ne maintenez pas la touche de position de la fonction Mémoires appuyée, sinon la fonction Mémoires est activée et le volant et le siège se mettent à bouger.

Ne laissez pas les enfants sans surveillance à l'intérieur du véhicule. Ils pourraient ouvrir la porte du conducteur, activer involontairement l'aide à la montée et être coincés.

⚠ ATTENTION

Attendez la fin de la procédure de réglage avant de commencer à rouler. Le réglage du volant doit être entièrement terminé avant que le véhicule se mette en mouvement. Si vous commencez à rouler pendant le réglage du volant, vous risquez de perdre le contrôle du véhicule.

L'aide à la montée et à la descente vous facilite la montée à bord et la descente du véhicule.

Vous pouvez activer et désactiver l'aide à la montée et à la descente par l'intermédiaire de l'ordinateur de bord (▷ page 223).

Position du volant alors que l'aide à la montée et à la descente est activée

Le volant se déplace vers le haut lorsque

- vous retirez la clé du contacteur d'allumage
- vous ouvrez la porte du conducteur alors que la fonction KEYLESS-GO se trouve en position 1
- vous ouvrez la porte du conducteur alors que la clé se trouve en position 0 ou 1 dans le contacteur d'allumage

i Le volant se déplace vers le haut uniquement s'il ne se trouve pas déjà en butée supérieure.

Position du volant pour la conduite

Le volant reprend la dernière position réglée lorsque

- la porte du conducteur est fermée et que
 - vous introduisez la clé dans le contacteur d'allumage
- ou
- vous appuyez 1 fois sur la touche de démarrage et d'arrêt dans le cas des véhicules équipés de la fonction KEYLESS-GO

Si vous fermez la porte du conducteur alors que le contact est mis, le volant reprend également la dernière position réglée.

La dernière position du volant est mémorisée au moment où vous coupez le contact ou lorsque vous l'enregistrez avec la fonction Mémoires (▷ page 121).

Aide à la descente active en cas d'accident

Si l'aide à la descente active en cas d'accident se déclenche lors d'un accident, la colonne de direction se déplace vers le haut lors de l'ouverture de la porte du conducteur. Ceci se produit indépendamment de la position de la clé dans le contacteur d'allumage. Cela permet de faciliter la descente et le sauvetage des occupants.

L'aide à la descente active en cas d'accident n'est opérationnelle que si l'aide à la montée et à la descente a été activée dans l'ordinateur de bord (▷ page 223).

Rétroviseurs**Rétroviseur intérieur**

- **Commutation jour/nuit** : basculez le levier de commutation ① vers l'avant ou vers l'arrière.

Rétroviseurs extérieurs**Réglage des rétroviseurs extérieurs****⚠ ATTENTION**

Les rétroviseurs extérieurs donnent une image réduite. Les objets sont en réalité plus

près qu'ils ne le paraissent. Vous pouvez vous tromper dans l'appréciation de la distance qui vous sépare des véhicules qui vous suivent et provoquer un accident, par exemple lors d'un changement de file. Vérifiez par conséquent que la distance réelle par rapport aux véhicules qui vous suivent est suffisante en jetant un coup d'œil par-dessus votre épaule.

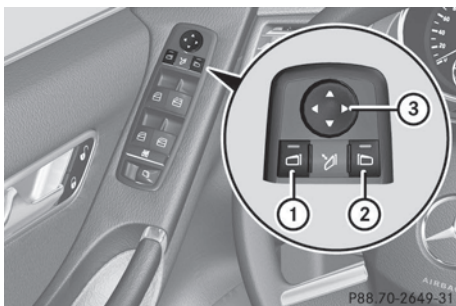

- ▶ Assurez-vous que la clé se trouve en position 1 ou 2 dans le contacteur d'allumage.
- ▶ Appuyez sur la touche ① pour sélectionner le rétroviseur gauche ou sur la touche ② pour sélectionner le rétroviseur droit. Le voyant incorporé à la touche correspondante s'allume en rouge.

Le voyant s'éteint au bout d'un certain temps. Tant qu'il est allumé, vous pouvez régler le rétroviseur extérieur correspondant avec la touche de réglage ③.

- ▶ Appuyez sur le haut, le bas, le côté gauche ou le côté droit de la touche de réglage ③ jusqu'à ce que le rétroviseur soit réglé correctement. Veillez à avoir une bonne vue d'ensemble de la circulation.

Les rétroviseurs extérieurs sont asphériques et offrent de ce fait un champ de vision plus important.

Les rétroviseurs extérieurs sont chauffés automatiquement lorsque le chauffage de la lunette arrière est en marche et que la température extérieure est basse.

Rabattement et déploiement électriques des rétroviseurs extérieurs

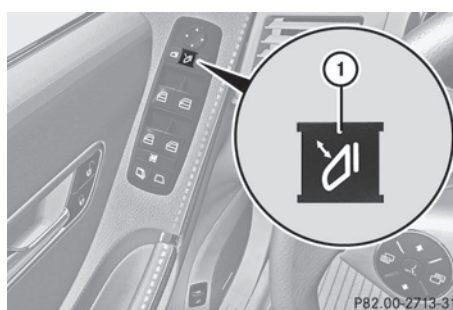

- ▶ Assurez-vous que la clé se trouve en position 1 ou 2 dans le contacteur d'allumage.
- ▶ Appuyez brièvement sur la touche ①. Les 2 rétroviseurs extérieurs se rabattent ou se déploient.

i Veillez à ce que les rétroviseurs soient entièrement déployés. Sinon, ils pourraient vibrer pendant la marche.

i Si vous roulez à plus de 30 mph (47 km/h), vous ne pouvez pas rabattre les rétroviseurs extérieurs.

Réinitialisation des rétroviseurs extérieurs

Lorsque la batterie a été débranchée ou déchargée, vous devez réinitialiser les rétroviseurs extérieurs. Sinon, les rétroviseurs extérieurs ne se rabattent pas même si la fonction « Rabattement des rétroviseurs extérieurs lors du verrouillage » est activée dans l'ordinateur de bord (▷ page 224).

- ▶ Assurez-vous que la clé se trouve en position 1 dans le contacteur d'allumage.
- ▶ Appuyez brièvement sur la touche ①.

Rabattement et déploiement automatiques des rétroviseurs extérieurs

Lorsque la fonction « Rabattement des rétroviseurs extérieurs lors du verrouillage » est activée dans l'ordinateur de bord, (▷ page 224)

- les rétroviseurs extérieurs sont rabattus automatiquement dès que vous verrouillez le véhicule de l'extérieur
- les rétroviseurs extérieurs sont déployés automatiquement dès que vous déverrouillez le véhicule et ouvrez la porte du conducteur ou du passager

Déboîtement des rétroviseurs extérieurs

Lorsqu'un rétroviseur extérieur a été déboîté violemment vers l'avant ou l'arrière, procédez de la manière suivante :

- ▶ **Véhicules équipés de rétroviseurs extérieurs rabattables manuellement :** remettez le rétroviseur extérieur dans sa position correcte à la main.
- ▶ **Véhicules équipés de rétroviseurs extérieurs rabattables électriquement :** appuyez sur la touche de rabattement des rétroviseurs ① et maintenez-la appuyée jusqu'à ce que vous entendiez un cliquetis suivi d'un claquement. Le boîtier du rétroviseur est de nouveau encliqueté et vous pouvez régler le rétroviseur extérieur comme à l'accoutumée (> page 118).

Rétroviseurs à commutation jour / nuit automatique

⚠ ATTENTION

Les rétroviseurs ne passent pas automatiquement sur la position nuit si la lumière incidente des projecteurs n'atteint pas directement le capteur qui se trouve dans le rétroviseur intérieur, par exemple en raison du chargement.

La lumière incidente pourrait vous éblouir. Dès lors, vous ne seriez plus en mesure d'évaluer les conditions de circulation et pourriez provoquer un accident.

Le rétroviseur intérieur et le rétroviseur extérieur côté conducteur passent automatiquement en position nuit lorsque

- le contact est mis et que
- la lumière incidente des projecteurs des véhicules qui suivent atteint le capteur qui se trouve dans le rétroviseur intérieur

Les rétroviseurs ne passent pas sur la position nuit lorsque la marche arrière est engagée ou que l'éclairage intérieur est allumé.

Position « marche arrière » du rétroviseur extérieur côté passager

Réglage et mémorisation de la position « marche arrière » du rétroviseur extérieur côté passager

Par l'intermédiaire de la marche arrière



Vous pouvez régler le rétroviseur extérieur côté passager de manière à voir la roue arrière côté passager dès que vous engagez la marche arrière. Vous pouvez mémoriser ce réglage.

- ▶ Assurez-vous que le véhicule est à l'arrêt et que la clé se trouve en position **2** dans le contacteur d'allumage.
- ▶ Appuyez sur la touche **②** de sélection du rétroviseur extérieur côté passager.

- ▶ Engagez la marche arrière.
Le rétroviseur extérieur côté passager se met dans la position « marche arrière » telle qu'elle a été réglée précédemment.
- ▶ Réglez le rétroviseur extérieur avec la touche de réglage ③ de manière à voir la roue arrière et le bord du trottoir.
La position « marche arrière » est mémorisée.
- ❗ Le rétroviseur extérieur côté passager revient en position de marche lorsque vous mettez la boîte de vitesses sur une autre position.

Rappel de la position « marche arrière » du rétroviseur extérieur côté passager

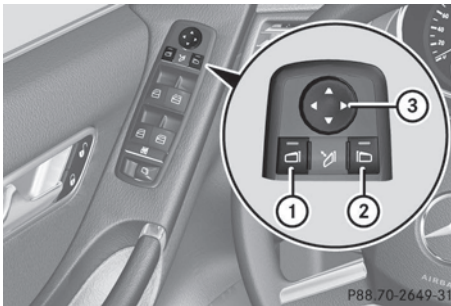

- ▶ Tournez la clé en position 2 dans le contacteur d'allumage.
- ▶ Sélectionnez le rétroviseur extérieur côté passager avec la touche ②.
- ▶ Engagez la marche arrière.
Le rétroviseur extérieur côté passager pivote jusqu'à la position « marche arrière » mémorisée.

Le rétroviseur extérieur côté passager revient à sa position initiale

- dès que vous roulez à plus de 9 mph (15 km/h)
- si vous appuyez sur la touche ① de sélection du rétroviseur extérieur côté conducteur

Fonction Mémoires

Mémorisation des réglages

⚠ ATTENTION

Rappelez les réglages mémorisés côté conducteur uniquement lorsque le véhicule est à l'arrêt. Sinon, votre attention pourrait être détournée au moment où le volant et le siège se mettent à bouger et vous pourriez provoquer un accident.

La fonction Mémoires vous permet de mémoriser jusqu'à 3 réglages différents, par exemple pour 3 personnes différentes.

Une position mémoire permet de mémoriser les réglages suivants :

- Position du siège, du dossier et de l'appuie-tête
- Côté conducteur : position du volant
- Côté conducteur : position du rétroviseur extérieur côté conducteur et côté passager

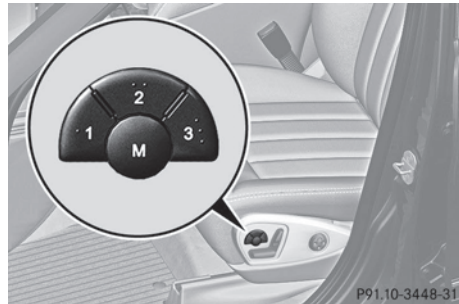

- ▶ Réglez le siège (▷ page 106).
- ▶ Du côté conducteur, réglez le volant (▷ page 117) et les rétroviseurs extérieurs (▷ page 118).
- ▶ Appuyez sur la touche de mémorisation des réglages **M**, puis appuyez sur une des touches de position mémoire 1, 2 ou 3 dans les 3 secondes qui suivent.
Les réglages sont mémorisés dans la position mémoire sélectionnée et un signal de confirmation retentit.

Rappel des réglages mémorisés

- ▶ Appuyez sur la touche de position mémoire **1**, **2** ou **3** jusqu'à ce que le siège, le volant et les rétroviseurs extérieurs aient repris les positions mémorisées.
- ❗ Si vous relâchez les touches de position mémoire, les réglages sont immédiatement interrompus.

Informations utiles	124
Eclairage extérieur	124
Eclairage intérieur	129
Remplacement des ampoules	130
Essuie-glaces	135

Informations utiles

- i** Cette notice d'utilisation décrit tous les modèles ainsi que l'ensemble des équipements de série et optionnels qui étaient disponibles pour votre véhicule au moment de la clôture de la rédaction de cette notice d'utilisation. Des divergences sont possibles selon les pays. Notez que votre véhicule n'est pas obligatoirement équipé de toutes les fonctions décrites. Cela vaut également pour les fonctions et systèmes importants pour la sécurité.
- i** Lisez les informations sur les ateliers qualifiés (▷ page 25).

Eclairage extérieur

Consignes de sécurité importantes

Pour des raisons de sécurité, Mercedes-Benz vous recommande de rouler également avec l'éclairage allumé pendant la journée. Sur les véhicules destinés à certains pays, la commande de l'éclairage extérieur du véhicule peut différer en fonction de dispositions légales diverses ou pour des raisons de convenance.

Voyages à l'étranger

Réglage des feux de croisement sur la position symétrique

Vous devez passer à des feux de croisement symétriques dans les pays où le côté de circulation diffère de celui du pays d'immatriculation. Grâce à cette mesure, les usagers circulant en sens inverse ne seront pas éblouis. Lorsque les feux sont réglés en position symétrique, le bord de la voie n'est plus éclairé si loin et si haut.

Faites régler les projecteurs avant de franchir la frontière d'un de ces pays, le plus près possible de la frontière, par un atelier qualifié.

Réglage des feux de croisement sur la position asymétrique à votre retour

Une fois entré dans le pays, faites régler les projecteurs sur la position asymétrique par un atelier qualifié, et ce, le plus près possible de la frontière.

Commutateur d'éclairage

Utilisation

- !** Eteignez les feux de position ou les feux de stationnement lorsque vous quittez le véhicule. Vous éviterez ainsi que la batterie ne se décharge.

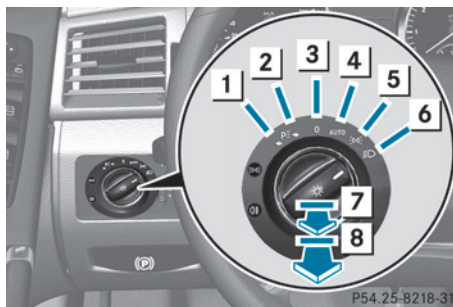

- 1** Feux de stationnement gauches
- 2** Feux de stationnement droits
- 3** **0** Arrêt de l'éclairage/éclairage de jour
- 4** **AUTO** Eclairage extérieur automatique/éclairage de jour
- 5** Feux de position, éclairage de la plaque d'immatriculation et éclairage des instruments
- 6** Feux de croisement/feux de route
- 7** Feu antibrouillard arrière (véhicules sans projecteurs antibrouillards)
- 7** Projecteurs antibrouillards (véhicules équipés de projecteurs antibrouillards)
- 8** Feu antibrouillard arrière (véhicules équipés de projecteurs antibrouillards)

Si vous entendez un signal d'alerte lorsque vous quittez le véhicule, cela peut signifier que l'éclairage est allumé.

► Tournez le commutateur d'éclairage sur  ou sur .

ou

► Si le feu antibrouillard arrière est allumé : enfoncez le commutateur d'éclairage jusqu'en butée.

Vous pouvez allumer et éteindre les clignotants ainsi que les feux de route et faire un appel de phares à l'aide du commodo (▷ page 127).

L'éclairage extérieur (à l'exception des feux de position/feux de stationnement) s'éteint automatiquement lorsque



- vous retirez la clé du contacteur d'allumage
- vous ouvrez la porte du conducteur alors que la clé se trouve en position **0** dans le contacteur d'allumage

Feux de position

► **Allumage :** tournez le commutateur d'éclairage sur .

Feux de stationnement

Lorsque vous allumez les feux de stationnement, l'éclairage des feux de position est réduit d'un côté.

- **Allumage des feux de stationnement :** aucune clé n'est introduite dans le contacteur d'allumage ou la clé se trouve en position **0**.
- Tournez le commutateur d'éclairage sur  (côté gauche du véhicule) ou sur  (côté droit du véhicule).

Feux de croisement

► **Allumage des feux de croisement :** tournez la clé en position **2** dans le contacteur d'allumage ou démarrez le moteur.

► Tournez le commutateur d'éclairage sur .



Le voyant  qui se trouve sur le combiné d'instruments s'allume.

► **Extinction des feux de croisement :** tournez le commutateur d'éclairage sur .



Eclairage de jour



Eclairage de jour au Canada

Au Canada, la fonction « Eclairage de jour » est prescrite par la loi. Par conséquent, vous ne pouvez pas la désactiver.

► Tournez le commutateur d'éclairage sur  ou sur .

Lorsque le moteur tourne, l'éclairage de jour ou les feux de croisement s'allument en fonction de la luminosité ambiante.

Lorsque les feux de croisement sont allumés, le voyant  incorporé au commutateur d'éclairage et le voyant  qui se trouve sur le combiné d'instruments sont allumés.

Lorsque le commutateur d'éclairage se trouve sur  ou sur , vous ne pouvez pas allumer les feux de route.

Tournez le commutateur d'éclairage sur  lorsque vous roulez de nuit. Dans cette position, vous pouvez allumer les feux de route.



Lorsque le moteur tourne et que le véhicule est à l'arrêt, les feux de croisement s'éteignent au bout de 3 minutes lorsque vous mettez le levier sélecteur sur **N** ou sur **P** à partir d'une position de marche.

Lorsque le moteur tourne et que le véhicule est à l'arrêt, les feux de position et les feux de croisement s'allument lorsque vous tournez le commutateur d'éclairage sur .

Eclairage de jour aux Etats-Unis



Aux Etats-Unis, l'éclairage de jour est désactivé d'usine.

- **Allumage de l'éclairage de jour :** activez la fonction « Eclairage de jour » par l'intermédiaire de l'ordinateur de bord (▷ page 220).
- Tournez le commutateur d'éclairage sur **0** ou sur **AUTO**.

Lorsque le moteur tourne, les feux de croisement s'allument. Le voyant  incorporé au commutateur d'éclairage et le voyant  qui se trouve sur le combiné d'instruments s'allument.

Vous pouvez allumer les feux de route uniquement lorsque la luminosité ambiante est faible.

L'exécution d'appels de phares est toujours possible.

Lorsque le moteur tourne et que vous tournez le commutateur d'éclairage sur  ou sur , le réglage manuel a priorité sur l'éclairage de jour.

Eclairage extérieur automatique

ATTENTION

Lorsque le commutateur d'éclairage se trouve sur **AUTO**, les feux de croisement ne s'allument pas automatiquement en cas de brouillard. Vous pouvez ainsi vous exposer à un danger ou mettre en danger d'autres personnes. Pour cette raison, tournez le commutateur d'éclairage sur  en cas de brouillard.

L'éclairage extérieur automatique est une fonction conçue uniquement pour vous aider. Vous êtes responsable de l'éclairage de votre véhicule.

ATTENTION

En cas de brouillard ou dans l'obscurité, tournez le commutateur d'éclairage de **AUTO** à  uniquement lorsque le véhicule est arrêté à l'écart de la circulation.

Le passage de la position **AUTO** à la position  entraîne une brève interruption du fonctionnement de l'éclairage extérieur. Si vous modifiez la position du commutateur d'éclairage alors que vous roulez dans l'obscurité, vous risquez de provoquer un accident.

- **Allumage de l'éclairage extérieur automatique :** tournez le commutateur d'éclairage sur **AUTO**.

Clé en position **1** dans le contacteur d'allumage : les feux de position s'allument ou s'éteignent automatiquement en fonction de la luminosité ambiante.

Si vous avez activé la fonction « Eclairage de jour » par l'intermédiaire de l'ordinateur de bord, l'éclairage de jour ou les feux de croisement s'allument ou s'éteignent automatiquement en fonction de la luminosité ambiante lorsque le moteur tourne.

Lorsque les feux de croisement sont allumés, le voyant  qui se trouve sur le combiné d'instruments est allumé.

Projecteurs antibrouillards





ATTENTION

Si vous pensez qu'il y aura du brouillard, tournez le commutateur d'éclairage sur  avant de prendre la route. Sinon, vous risquez de ne pas être vu et de vous mettre en danger ou de mettre en danger d'autres personnes.

ATTENTION





En cas de brouillard ou dans l'obscurité, tournez le commutateur d'éclairage de **AUTO** à  uniquement lorsque le véhicule est arrêté à l'écart de la circulation.

Le passage de la position **AUTO** à la position  entraîne une brève interruption du fonctionnement de l'éclairage extérieur. Si vous modifiez la position du commutateur d'éclairage alors que vous roulez dans l'obscurité, vous risquez de provoquer un accident.

- ▶ **Allumage des projecteurs antibrouillards**: tournez la clé en position **2** dans le contacteur d'allumage ou démarrez le moteur.
- ▶ Tournez le commutateur d'éclairage sur  ou sur . Lorsque le commutateur d'éclairage se trouve sur **AUTO**, vous ne pouvez pas allumer les projecteurs antibrouillards.
- ▶ Tirez le commutateur d'éclairage jusqu'au 1er cran.
Le voyant vert  incorporé au commutateur d'éclairage s'allume.
- ▶ **Extinction des projecteurs antibrouillards**: enfoncez le commutateur d'éclairage jusqu'en butée.
Le voyant vert  incorporé au commutateur d'éclairage s'éteint.

Seuls les véhicules équipés de projecteurs antibrouillards sont dotés de la fonction Eclairage antibrouillard.

Feu antibrouillard arrière

- ▶ **Allumage (véhicules équipés de projecteurs antibrouillards)**: tournez la clé en position **2** dans le contacteur d'allumage ou démarrez le moteur.
- ▶ Tournez le commutateur d'éclairage sur . Lorsque le commutateur d'éclairage se trouve sur , vous ne pouvez pas allumer le feu antibrouillard arrière.
- ▶ Tirez le commutateur d'éclairage jusqu'au 2e cran.
Le voyant orange  incorporé au commutateur d'éclairage s'allume.
- ▶ **Extinction du feu antibrouillard arrière**: enfoncez le commutateur d'éclairage jusqu'en butée.
Le voyant orange  incorporé au commutateur d'éclairage s'éteint.
- ▶ **Allumage (véhicules sans projecteurs antibrouillards)**: tournez la clé en position

2 dans le contacteur d'allumage ou démarrez le moteur.

- ▶ Tournez le commutateur d'éclairage sur . Lorsque le commutateur d'éclairage se trouve sur **AUTO**, vous ne pouvez pas allumer le feu antibrouillard arrière.
- ▶ Tournez le commutateur d'éclairage sur . Lorsque le commutateur d'éclairage se trouve sur **A**, vous ne pouvez pas allumer le feu antibrouillard arrière.
- ▶ Tirez le commutateur d'éclairage jusqu'au cran.
Le voyant orange  incorporé au commutateur d'éclairage s'allume.
- ▶ **Extinction du feu antibrouillard arrière**: enfoncez le commutateur d'éclairage jusqu'en butée.
Le voyant orange  incorporé au commutateur d'éclairage s'éteint.

Lave-phares

Les projecteurs sont nettoyés automatiquement lorsque vous actionnez 5 fois la fonction de balayage avec amenée d'eau ([▷ page 135](#)) alors que l'éclairage est allumé et que le moteur tourne. Le dispositif est réinitialisé et le compteur est remis à zéro au moment où vous coupez le contact.

Commodo

Clignotants

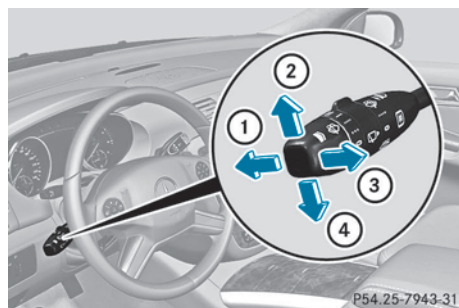

- ① Feux de route
- ② Clignotants droits

- ③ Appel de phares
- ④ Clignotants gauches

► **Clignotement bref:** actionnez brièvement le commodo dans le sens de la flèche ② ou de la flèche ④ jusqu'au point de résistance.

Les clignotants correspondants s'allument 3 fois.

► **Clignotement continu:** actionnez le commodo dans le sens de la flèche ② ou de la flèche ④ au-delà du point de résistance.

Eclairage et essuie-glaces

Feux de route

► **Allumage des feux de route:** tournez la clé en position **2** dans le contacteur d'allumage ou démarrez le moteur.

► Tournez le commutateur d'éclairage sur .

► Actionnez le commodo dans le sens de la flèche ① au-delà du point de résistance. Le voyant  qui se trouve sur le combiné d'instruments s'allume.

► **Extinction des feux de route:** tirez le commodo pour le ramener dans sa position initiale.

Le voyant bleu  qui se trouve sur le combiné d'instruments s'éteint.

Appel de phares

► **Activation:** tournez la clé en position **1** ou **2** dans le contacteur d'allumage ou démarrez le moteur.

► Actionnez le commodo dans le sens de la flèche ③.

Feux de détresse



► **Allumage des feux de détresse:** appuyez sur la touche ①.

Tous les clignotants s'allument. Si vous allumez les clignotants d'un côté du véhicule par l'intermédiaire du commodo, seuls les clignotants de ce côté du véhicule clignotent.

► **Extinction des feux de détresse:** appuyez sur la touche ①.

Les feux de détresse s'allument automatiquement lorsque

- un airbag a été déclenché ou
- vous freinez fortement pour arrêter le véhicule, alors que vous roulez à plus de 45 mph (70 km/h)

Les feux de détresse s'éteignent automatiquement lorsque, après un freinage à fond, le véhicule atteint à nouveau une vitesse supérieure à 6 mph (10 km/h).

❗ Les feux de détresse peuvent également être allumés lorsque le contact est coupé.

Désembuage des projecteurs à l'intérieur

Si le degré d'humidité de l'air est très élevé, de la buée peut se former à l'intérieur des projecteurs.

- ▶ Allumez l'éclairage et démarrez.

En fonction de la durée du trajet et des conditions météorologiques (humidité de l'air et température), la buée diminue.

Si la buée ne diminue pas :

- ▶ Faites contrôler les projecteurs par un atelier qualifié.

Eclairage intérieur

Vue d'ensemble de l'éclairage intérieur

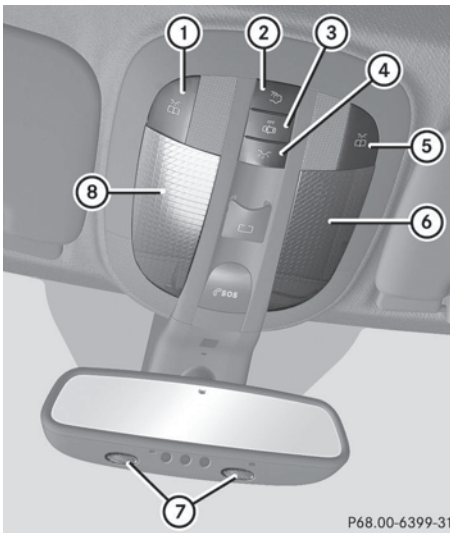

Unité de commande au plafonnier avant

- ① Allumage et extinction du spot de lecture avant gauche
- ② Allumage et extinction de l'éclairage intérieur arrière
- ③ Activation et désactivation de la commande automatique de l'éclairage intérieur

- ④ Allumage et extinction de l'éclairage intérieur avant
- ⑤ Allumage et extinction du spot de lecture avant droit
- ⑥ Eclairage intérieur avant
- ⑦ Spots de lecture avant
- ⑧ Eclairage intérieur avant

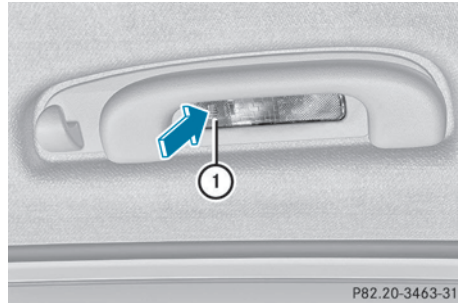

Unité de commande au plafonnier arrière (2e rangée de sièges)

- ① Allumage et extinction du spot de lecture

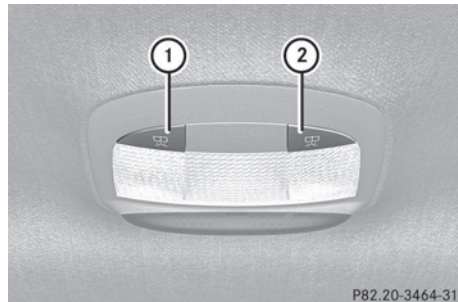

Unité de commande au plafonnier arrière (3e rangée de sièges)

- ① Allumage et extinction du spot de lecture gauche
- ② Allumage et extinction du spot de lecture droit

Commande de l'éclairage intérieur

Remarques générales

Les fonctions d'éclairage intérieur sont désactivées automatiquement au bout d'un certain temps, sauf lorsque la clé se trouve en

position **2** dans le contacteur d'allumage, afin d'éviter que la batterie de votre véhicule ne se décharge.

Commande automatique de l'éclairage intérieur

► **Activation et désactivation** : appuyez sur la touche .

Lorsque la commande automatique de l'éclairage intérieur est activée, la touche arrive à fleur de l'unité de commande au plafonnier.

L'éclairage intérieur s'allume automatiquement au moment où

- vous déverrouillez le véhicule ou
- vous ouvrez une porte ou
- vous retirez la clé du contacteur d'allumage

L'éclairage intérieur est activé pendant un certain temps après que vous avez retiré la clé du contacteur d'allumage. Cette extinction temporisée peut être activée par l'intermédiaire de l'ordinateur de bord (> page 222).

Commande manuelle de l'éclairage intérieur

► **Allumage et extinction de l'éclairage intérieur avant** : appuyez sur la touche .

► **Allumage et extinction de l'éclairage intérieur arrière** : appuyez sur la touche .

► **Allumage et extinction des spots de lecture** : appuyez sur la touche .

Eclairage de secours actif en cas d'accident

L'éclairage intérieur s'allume automatiquement en cas d'accident.

► **Extinction de l'éclairage de secours actif en cas d'accident** : appuyez sur la touche des feux de détresse.

ou

► Verrouillez le véhicule avec la clé, puis déverrouillez-le.

Remplacement des ampoules

Consignes de sécurité importantes

Ampoules au xénon

DANGER

Les ampoules au xénon sont alimentées par une tension très élevée. Si vous touchez les contacts électriques des ampoules au xénon, vous pouvez recevoir une décharge électrique et être gravement, voire mortellement blessé. N'enlevez donc jamais le couvercle des feux au xénon.

Ne remplacez pas vous-même les ampoules au xénon, mais confiez leur remplacement uniquement à un atelier qualifié.

Vous pouvez reconnaître que votre véhicule est équipé d'ampoules au xénon au détail suivant : lors du démarrage du moteur, le faisceau lumineux des ampoules au xénon se déplace du haut vers le bas, puis à nouveau vers le haut. Pour cela, l'éclairage doit être allumé avant le démarrage du moteur.

L'éclairage et la signalisation jouent un rôle essentiel dans la sécurité du véhicule. Veillez par conséquent à ce que toutes les ampoules soient toujours en bon état. Faites contrôler régulièrement le réglage des projecteurs.

Autres ampoules

⚠ ATTENTION

Les ampoules et les feux peuvent être brûlants. Par conséquent, laissez-les refroidir avant de procéder à leur remplacement. Sinon, vous risquez de vous brûler en les touchant.

Conservez les ampoules hors de portée des enfants. Sinon, ils pourraient casser les ampoules et se blesser.

N'utilisez aucune ampoule tombée par terre. Elle pourrait exploser et vous blesser.

Les ampoules halogènes sont sous pression et peuvent exploser lors de leur remplacement, en particulier lorsqu'elles sont très chaudes. Portez par conséquent des lunettes et des gants de protection.

Les ampoules au xénon ne sont pas les seules ampoules que vous ne pouvez pas remplacer vous-même. Ne remplacez que les ampoules indiquées (▷ page 131). Faites remplacer les ampoules que vous ne pouvez pas remplacer vous-même par un atelier qualifié.

Si vous avez besoin d'aide pour le remplacement des ampoules, adressez-vous à un atelier qualifié.

Ne saisissez pas les ampoules neuves à mains nues. La moindre impureté peut brûler et s'incruster et réduire la durée de vie de l'ampoule. Utilisez un chiffon propre et non pelucheux ou saisissez l'ampoule par le culot uniquement.

Utilisez uniquement des ampoules de type approprié.

Si l'ampoule neuve ne s'allume pas non plus, rendez-vous dans un atelier qualifié.

L'éclairage et la signalisation jouent un rôle essentiel dans la sécurité du véhicule. Veillez par conséquent à ce que toutes les ampoules soient toujours en bon état. Faites contrôler régulièrement le réglage des projecteurs.

Vue d'ensemble du remplacement des ampoules - types d'ampoules

Vous pouvez remplacer les ampoules des feux suivants. Vous trouverez les indications relatives aux types d'ampoules dans la légende.

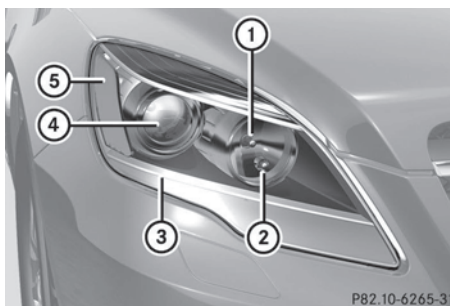

Projecteur halogène

- ① Feu de route : H7 55 W
- ② Feu de position/feu de stationnement : W 5 W BV
- ③ Clignotant : WY 5 W
- ④ Feu de croisement : H7 55 W
- ⑤ Feu de position latéral : WY 5 W

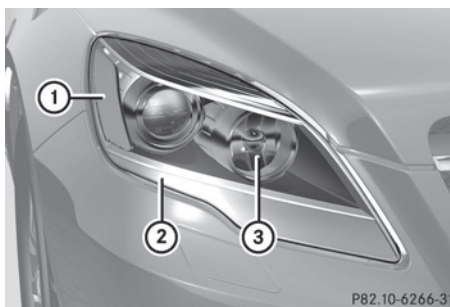

Projecteur bi-xénon

- ① Feu de position latéral : WY 5 W
- ② Clignotant : WY 5 W
- ③ Feu de position/feu de stationnement : W 5 W BV



P82.10-6219-31

Blocs optiques arrière

① Feu de recul: W 16 W

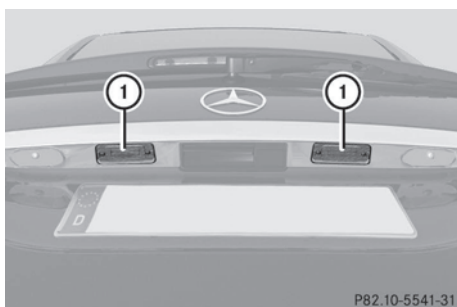

P82.10-5541-31

Eclairage de la plaque d'immatriculation

① Eclairage de la plaque d'immatriculation: C 5 W

Remplacement des ampoules avant

Dépose et pose des caches dans les passages de roue avant

Avant de pouvoir remplacer les ampoules avant, vous devez déposer les caches qui se trouvent dans les passages de roue avant.

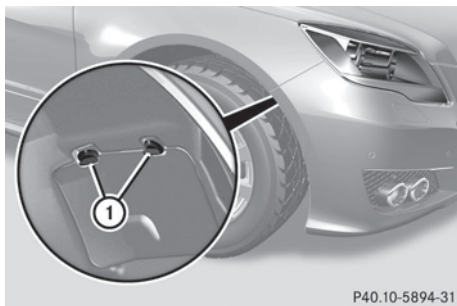

P40.10-5894-31

- ▶ **Dépose:** éteignez le système d'éclairage.
- ▶ Braquez les roues avant vers l'intérieur.
- ▶ Tournez le verrou ① de 90° dans le sens inverse des aiguilles d'une montre.
- ▶ Enlevez le cache et sortez-le par le haut.
- ▶ **Pose:** remettez le cache en place.
- ▶ Tournez le verrou ① de 90° dans le sens des aiguilles d'une montre.

Feux de croisement (projecteurs halogènes)

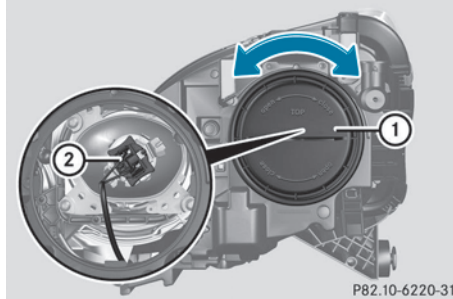

P82.10-6220-31

- ▶ Déposez le cache qui se trouve dans le passage de roue avant (▷ page 132).
- ▶ Tournez le couvercle ① dans le sens inverse des aiguilles d'une montre, puis enlevez-le.
- ▶ Tournez la douille ② dans le sens inverse des aiguilles d'une montre, puis enlevez-la.
- ▶ Retirez l'ampoule de la douille ②.
- ▶ Mettez l'ampoule neuve en place dans la douille ②.
- ▶ Mettez la douille ② en place et tournez-la dans le sens des aiguilles d'une montre.
- ▶ Mettez le couvercle ① en place et tournez-le dans le sens des aiguilles d'une montre.
- ▶ Posez le cache dans le passage de roue avant (▷ page 132).

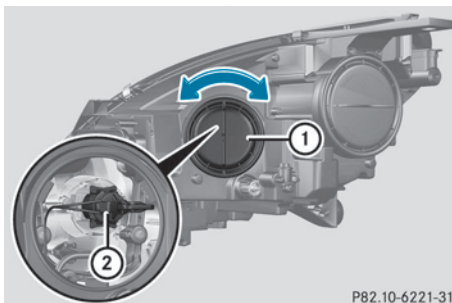
Feux de route (projecteurs halogènes)

- ▶ Déposez le cache qui se trouve dans le passage de roue avant (▷ page 132).
- ▶ Tournez le couvercle ① dans le sens inverse des aiguilles d'une montre, puis enlevez-le.
- ▶ Tournez la douille ② dans le sens inverse des aiguilles d'une montre, puis enlevez-la.
- ▶ Retirez l'ampoule de la douille ②.
- ▶ Mettez l'ampoule neuve en place dans la douille ②.
- ▶ Mettez la douille ② en place et tournez-la dans le sens des aiguilles d'une montre.
- ▶ Mettez le couvercle ① en place et tournez-le dans le sens des aiguilles d'une montre.
- ▶ Posez le cache dans le passage de roue avant (▷ page 132).

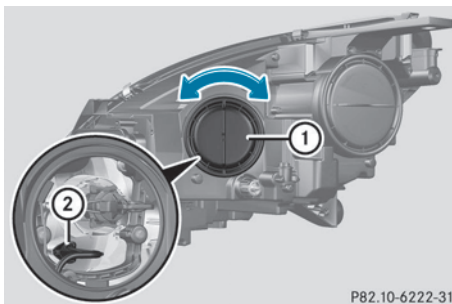
Feux de position/feux de stationnement

- ▶ Eteignez le système d'éclairage.
- ▶ Déposez le cache qui se trouve dans le passage de roue avant (▷ page 132).
- ▶ Tournez le couvercle ① dans le sens inverse des aiguilles d'une montre, puis enlevez-le.
- ▶ Retirez la douille ②.
- ▶ Retirez l'ampoule de la douille ②.
- ▶ Mettez l'ampoule neuve en place dans la douille ②.
- ▶ Mettez la douille ② en place.
- ▶ Mettez le couvercle ① en place et tournez-le dans le sens des aiguilles d'une montre.
- ▶ Posez le cache dans le passage de roue avant (▷ page 132).

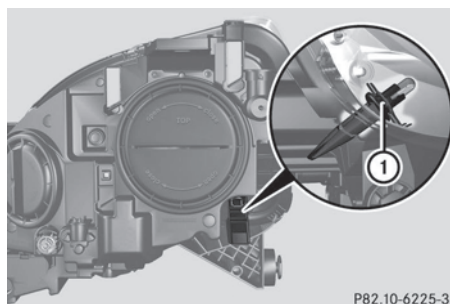
Clignotants

- ▶ Déposez le cache qui se trouve dans le passage de roue avant (▷ page 132).
- ▶ Retirez la douille ①.
- ▶ Retirez l'ampoule de la douille ①.
- ▶ Mettez l'ampoule neuve en place dans la douille ①.
- ▶ Mettez la douille ① en place.
- ▶ Posez le cache dans le passage de roue avant (▷ page 132).

Feux de position latéraux

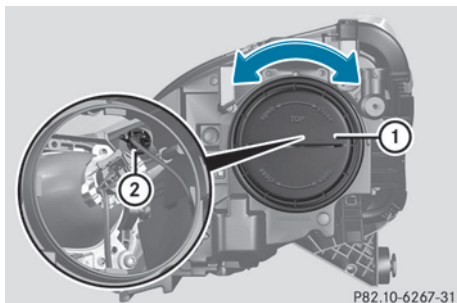

P82.10-6267-31

- ▶ Déposez le cache qui se trouve dans le passage de roue avant (▷ page 132).
- ▶ Tournez le couvercle ① dans le sens inverse des aiguilles d'une montre, puis enlevez-le.
- ▶ Retirez la douille ②.
- ▶ Retirez l'ampoule de la douille ②.
- ▶ Mettez l'ampoule neuve en place dans la douille ②.
- ▶ Mettez la douille ② en place.
- ▶ Mettez le couvercle ① en place et tournez-le dans le sens des aiguilles d'une montre.
- ▶ Posez le cache dans le passage de roue avant (▷ page 132).

Eclairage et essuie-glaces

Remplacement des ampoules arrière

Ouverture et fermeture de la garniture latérale

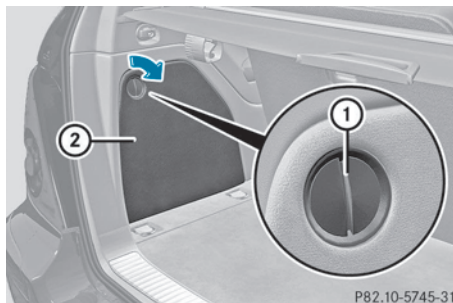

P82.10-5745-31

Garniture latérale gauche

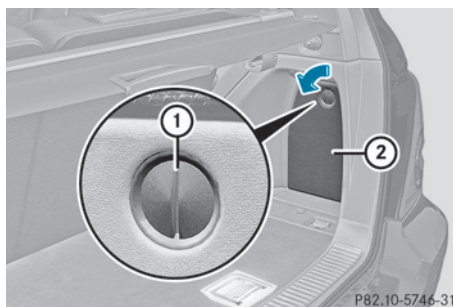

P82.10-5746-31

Garniture latérale droite

Avant de pouvoir remplacer les ampoules des feux de recul, vous devez ouvrir la garniture latérale du compartiment de chargement.

- ▶ **Ouverture :** introduisez un objet approprié (une pièce de monnaie, par exemple) dans la fente du bouton de déverrouillage ① de la garniture latérale ②.
- ▶ Tournez le bouton de déverrouillage ① de 90° dans le sens de la flèche et retirez la garniture latérale ②.
- ▶ **Fermeture :** mettez la garniture latérale ② en place et tournez le bouton de déverrouillage ① de 90° dans le sens opposé à celui de la flèche.

Feux de recul

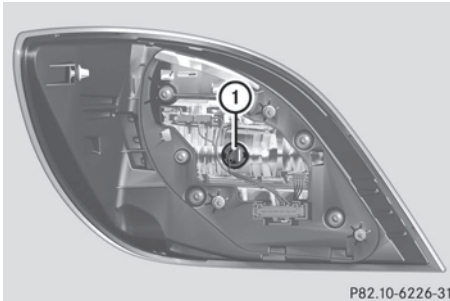

P82.10-6226-31

① Feu de recul

- ▶ Eteignez le système d'éclairage.
- ▶ Ouvrez le compartiment de chargement.
- ▶ Ouvrez la garniture latérale (▷ page 134).
- ▶ Tournez la douille dans le sens inverse des aiguilles d'une montre, puis enlevez-la.
- ▶ Retirez l'ampoule de la douille.
- ▶ Mettez l'ampoule neuve en place dans la douille.
- ▶ Mettez la douille en place et tournez-la dans le sens des aiguilles d'une montre.
- ▶ Fermez la garniture latérale (▷ page 134).

Eclairage de la plaque d'immatriculation

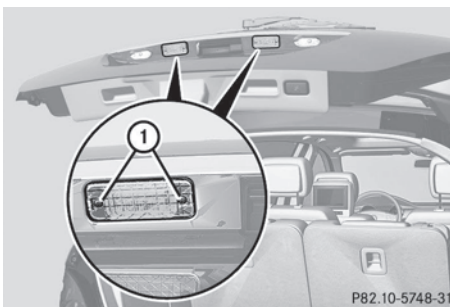

P82.10-5748-31

- ▶ Eteignez l'éclairage.
- ▶ Ouvrez le hayon.
- ▶ Dévissez les vis ①.
- ▶ Retirez l'éclairage de la plaque d'immatriculation.
- ▶ Remplacez l'ampoule.

- ▶ Remettez l'éclairage de la plaque d'immatriculation en place.
- ▶ Revissez les vis ①.

Essuie-glaces

Mise en marche et arrêt des essuie-glaces

⚠ ATTENTION

Les vitres ne sont plus nettoyées correctement lorsque les balais d'essuie-glace sont usés. Dès lors, vous n'êtes plus en mesure d'évaluer les conditions de circulation et pouvez provoquer un accident. Remplacez les balais d'essuie-glace 2 fois par an, de préférence au printemps et en automne.

❗ N'utilisez pas les essuie-glaces lorsque le pare-brise est sec car cela risque d'endommager les balais d'essuie-glace. En outre, la poussière qui s'est accumulée sur le pare-brise risquerait de le rayer en cas de balayage à sec.

Si vous devez mettre en marche les essuie-glaces par temps sec, effectuez un cycle de balayage avec amenée d'eau.

❗ Si les essuie-glaces laissent des stries sur le pare-brise après que le véhicule est passé dans une station de lavage, il se peut que de la cire ou d'autres dépôts se trouvent sur le pare-brise. Après un passage dans une station de lavage automatique, nettoyez le pare-brise en activant le balayage avec amenée d'eau.

❗ Balayage intermittent avec capteur de pluie : suite à des effets optiques et lorsque le pare-brise est encrassé par temps sec, les essuie-glaces peuvent se mettre en marche de façon intempestive. Dès lors, les raclettes des balais d'essuie-glace ou le pare-brise pourraient être endommagés. Par conséquent, ne mettez pas les essuie-glaces en marche par temps sec.

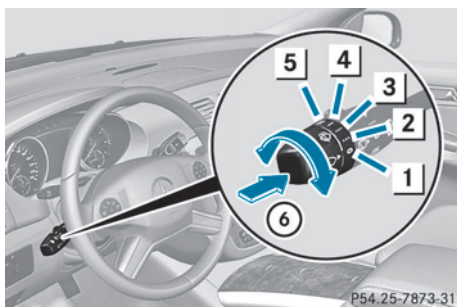

Commodo

- 1 **0** Arrêt
- 2 **...** Balayage intermittent lent (faible sensibilité du capteur de pluie)
- 3 **....** Balayage intermittent rapide (sensibilité élevée du capteur de pluie)
- 4 **—** Balayage continu lent
- 5 **==** Balayage continu rapide
- 6 Balayage unique / balayage avec amenée d'eau

- ▶ Mettez le contact.
- ▶ Tournez le commodo sur la position correspondante.

Sur **...** ou **....**, la fréquence des cycles de balayage s'adapte automatiquement à l'importance des précipitations. Sur **....**, le capteur de pluie est plus sensible que sur position **...**, d'où une fréquence de balayage plus élevée.

Mise en marche et arrêt de l'essuie-glace arrière

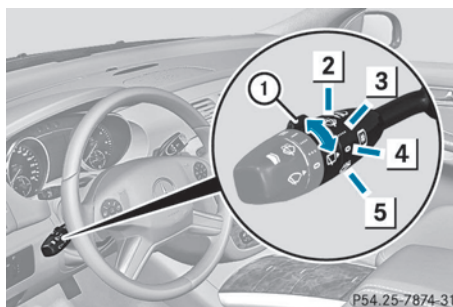

Commodo

- ① Commutateur de l'essuie-glace arrière
- 2 Balayage avec amenée d'eau
- 3 **I** Mise en marche du balayage intermittent
- 4 **0** Arrêt du balayage intermittent
- 5 Balayage avec amenée d'eau

- ▶ Tournez la clé en position **1** ou **2** dans le contacteur d'allumage (▷ page 157).
- ▶ Tournez le commutateur ① intégré au commodo sur la position correspondante. Un symbole apparaît sur le combiné d'instruments lorsque l'essuie-glace arrière est en marche.

Remplacement des balais d'essuie-glace

Consignes de sécurité importantes

ATTENTION

Par mesure de sécurité, désactiver les essuie-glaces de pare-brise et retirer la clé du commutateur de démarrage avant de changer les balais d'essuie-glaces (véhicules avec KEYLESS-GO: s'assurer que le système électronique est à l'état **0**). Autrement, le moteur des essuie-glaces pourrait soudainement s'activer et causer des blessures.

! N'ouvrez en aucun cas le capot tant qu'un bras d'essuie-glace est écarté du pare-brise.

Ne rabattez en aucun cas le bras d'essuie-glace sur le pare-brise/la lunette arrière tant qu'un balai d'essuie-glace n'est pas monté.

Tenez le bras d'essuie-glace lorsque vous remplacez le balai d'essuie-glace. Si vous relâchez le bras d'essuie-glace alors qu'aucun balai d'essuie-glace n'est monté et qu'il retombe sur le pare-brise, celui-ci peut être endommagé par le choc.

Mercedes-Benz vous recommande de confier le changement des balais d'essuie-glace à un atelier qualifié.

! Saisissez les essuie-glaces uniquement par la fixation qui se trouve sur le bras d'essuie-glace afin de ne pas endommager les balais d'essuie-glace.

Remplacement des balais d'essuie-glace du pare-brise

Dépose des balais d'essuie-glace

- ▶ Retirez la clé du contacteur d'allumage.
- ▶ Ecartez le bras d'essuie-glace du pare-brise.

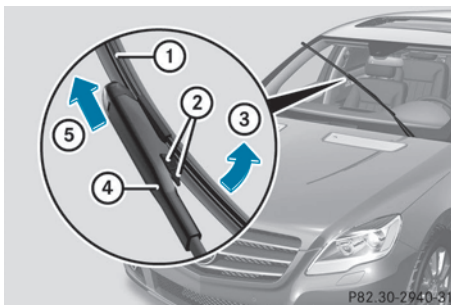

- ▶ Appuyez sur les 2 languettes de déverrouillage (2).
- ▶ Basculez le balai d'essuie-glace (1) dans le sens de la flèche (3) pour le détacher du bras (4).
- ▶ Retirez le balai d'essuie-glace (1) dans le sens de la flèche (5).

Pose des balais d'essuie-glace

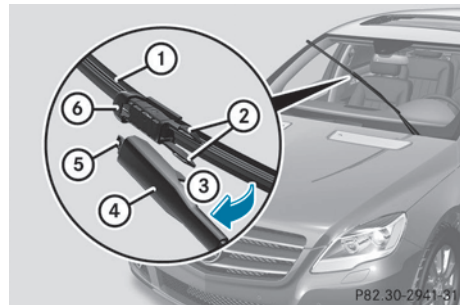

- ▶ Mettez le balai d'essuie-glace neuf (1) en place de manière à ce que l'évidement (6) s'emboîte sur l'ergot (5).
- ▶ Basculez le balai (1) sur le bras d'essuie-glace dans le sens de la flèche (3) jusqu'à ce que les pinces de retenue (2) s'enclenchent dans le support (4).
- ▶ Vérifiez que le balai (1) est bien fixé.
- ▶ Rabattez le bras d'essuie-glace sur le pare-brise.

Remplacement du balai d'essuie-glace arrière

Dépose du balai d'essuie-glace

⚠ ATTENTION

Le bras d'essuie-glace peut se mettre en mouvement et vous blesser si vous avez mis les essuie-glaces en marche.

Avant de remplacer le balai d'essuie-glace, retirez toujours la clé du contacteur d'allumage.

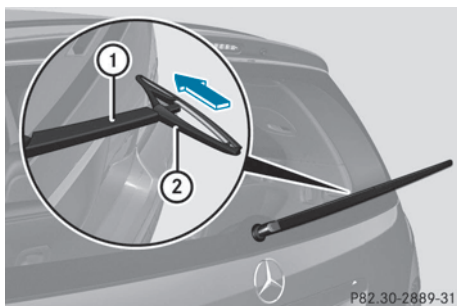

- ▶ Retirez la clé du contacteur d'allumage.
- ▶ Ecartez le bras d'essuie-glace ① de la lunette arrière jusqu'à encliquetage.
- ▶ Placez le balai d'essuie-glace ② de manière à ce qu'il soit perpendiculaire au bras ①.
- ▶ Tenez le bras d'essuie-glace ① et poussez le balai ② dans le sens de la flèche jusqu'à ce qu'il se décroche du bras.
- ▶ Déposez le balai d'essuie-glace ②.

Pose du balai d'essuie-glace

- ▶ Placez le balai neuf ② sur le bras d'essuie-glace ①.
- ▶ Tenez le bras d'essuie-glace ① et poussez le balai ② dans le sens opposé à celui de la flèche jusqu'à encliquetage.
- ▶ Vérifiez que le balai ② est bien fixé.
- ▶ Placez le balai ② de manière à ce qu'il soit parallèle au bras d'essuie-glace ①.
- ▶ Rabattez le bras d'essuie-glace ① sur la lunette arrière.

Problèmes relatifs aux essuie-glaces

L'essuie-glace est bloqué

- ▶ Pour des raisons de sécurité, retirez la clé du contacteur d'allumage.

ou

- ▶ Coupez le moteur avec la touche de démarrage et d'arrêt et ouvrez la porte du conducteur.

- ▶ Éliminez la cause du blocage.
- ▶ Remettez l'essuie-glace en marche.

L'essuie-glace ne fonctionne plus

Le moteur des essuie-glaces est défectueux.

- ▶ Tournez le commodo sur une autre vitesse de balayage.
- ▶ Faites contrôler l'essuie-glace par un atelier qualifié.

Informations utiles	140
Vue d'ensemble des systèmes de climatisation	140
Commande des systèmes de climatisation	144
Réglage des buses de ventilation	152

Informations utiles

- i** Cette notice d'utilisation décrit tous les modèles ainsi que l'ensemble des équipements de série et optionnels qui étaient disponibles pour votre véhicule au moment de la clôture de la rédaction de cette notice d'utilisation. Des divergences sont possibles selon les pays. Notez que votre véhicule n'est pas obligatoirement équipé de toutes les fonctions décrites. Cela vaut également pour les fonctions et systèmes importants pour la sécurité.
- i** Lisez les informations sur les ateliers qualifiés (▷ page 25).

Vue d'ensemble des systèmes de climatisation

Consignes de sécurité importantes

ATTENTION

Veillez respecter les réglages recommandés qui sont décrits dans les pages suivantes. Sinon, les vitres risquent de se couvrir de buée. Dès lors, vous n'êtes plus en mesure d'évaluer les conditions de circulation et pouvez provoquer un accident.

ATTENTION

En raison de conditions extrêmes (forte pollution de l'air, par exemple), il peut s'avérer nécessaire de remplacer le filtre avant l'échéance de l'intervalle prescrit. Un filtre encrassé réduit le volume d'air qui pénètre dans l'habitacle. Par conséquent, de la buée pourrait couvrir les vitres, réduisant ainsi la visibilité, et vous ou d'autres personnes pouvez être exposés à un danger. Faites remplacer un filtre encrassé dès que possible par un atelier qualifié.

Le système de climatisation régule la température ainsi que l'humidité de l'air dans l'habitacle et filtre l'air.

La climatisation est opérationnelle uniquement lorsque le moteur tourne. Elle fonctionne de manière optimale uniquement si les vitres latérales et le toit sont fermés.

Vous ne pouvez activer ou désactiver la fonction d'utilisation de la chaleur résiduelle que lorsque le contact est coupé (▷ page 151).

- i** Par temps chaud, ventilez le véhicule pendant un court instant, par exemple avec l'ouverture confort (▷ page 96).

Cela accélère le refroidissement et la température souhaitée dans l'habitacle sera ainsi atteinte plus rapidement.

- i** Le filtre intégré retient la plus grande partie des particules de poussière et la totalité du pollen des fleurs. L'encrassement du filtre réduit la quantité d'air pouvant ventiler l'habitacle. Tenez compte de l'intervalle de remplacement du filtre qui est spécifié dans le carnet de maintenance. Etant donné que cet intervalle dépend des conditions environnementales (forte pollution de l'air, par exemple), il peut être plus court que celui spécifié dans le carnet de maintenance.

Unité de commande du climatiseur automatique THERMATIC 2 zones

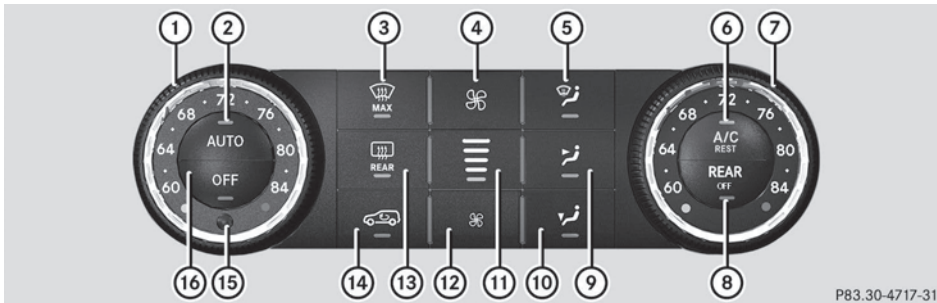

P83.30-4717-31

- ① Réglage de la température, côté gauche (▷ page 147)
- ② Régulation automatique de la climatisation (▷ page 146)
- ③ Dégivrage du pare-brise (▷ page 149)
- ④ Augmentation du débit d'air (▷ page 149)
- ⑤ Réglage de la répartition de l'air sortant des buses de dégivrage (▷ page 148)
- ⑥ Mise en marche et arrêt du refroidissement avec déshumidification de l'air (▷ page 146)
- ⑦ Réglage de la température, côté droit (▷ page 147)
- ⑧ Mise en marche et arrêt de la climatisation à l'arrière (▷ page 144)
- ⑨ Réglage de la répartition de l'air sortant des buses centrales et latérales (▷ page 148)
- ⑩ Réglage de la répartition de l'air sortant des buses de plancher et des buses latérales (▷ page 148)
- ⑪ Indicateur du niveau de débit d'air
- ⑫ Diminution du débit d'air (▷ page 149)
- ⑬ Mise en marche et arrêt du chauffage de la lunette arrière (▷ page 150)
- ⑭ Mise en marche et arrêt du recyclage d'air (▷ page 151)
- ⑮ Capteur de température intérieure
- ⑯ Mise en marche et arrêt de la climatisation (▷ page 144)

Informations relatives à l'utilisation du climatiseur automatique THERMATIC

Vous trouverez ci-après quelques remarques et recommandations pour utiliser le climatiseur automatique THERMATIC de manière optimale.

- Mettez la climatisation en marche à l'aide des touches **AUTO** et **A/C REST**. Les voyants

situés au-dessus des touches **AUTO** et **A/C REST** s'allument.

- Réglez la température sur 72 °F (22 °C).
- N'utilisez la fonction de dégivrage que pour une courte durée, jusqu'à ce que le pare-brise soit dégagé.
- N'utilisez la fonction de recyclage d'air que pour une courte durée, par exemple en cas de mauvaises odeurs extérieures ou dans les tunnels. Sinon, les vitres pourraient se couvrir de buée étant donné qu'il n'y a pas

d'apport d'air frais en mode de recyclage d'air.

- Utilisez la fonction « MONO » pour reprendre pour le côté passager les réglages de température effectués côté conducteur. Le voyant situé au-dessus de la touche **MONO** s'éteint.

Unité de commande du climatiseur automatique THERMATIC 3 zones

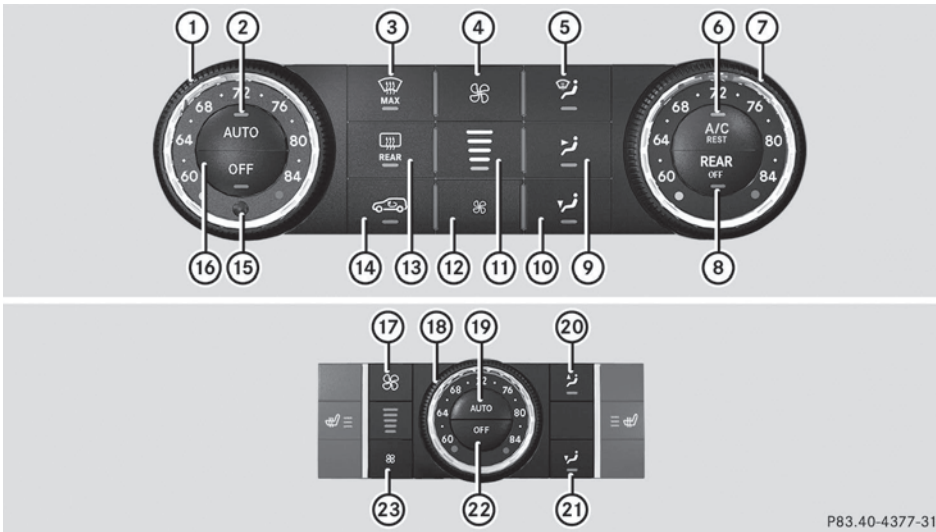

P83.40-4377-31

Uniquement pour les Etats-Unis

Unité de commande avant

- ① Réglage de la température, côté gauche (▷ page 147)
- ② Régulation automatique de la climatisation (▷ page 146)
- ③ Dégivrage du pare-brise (▷ page 149)
- ④ Augmentation du débit d'air (▷ page 149)
- ⑤ Réglage de la répartition de l'air sortant des buses de dégivrage (▷ page 148)
- ⑥ Mise en marche et arrêt du refroidissement avec déshumidification de l'air (▷ page 146)
- Mise en marche et arrêt du système d'utilisation de la chaleur résiduelle (▷ page 151)
- ⑦ Réglage de la température, côté droit (▷ page 147)
- ⑧ Mise en marche et arrêt de la climatisation à l'arrière (▷ page 144)
- ⑨ Réglage de la répartition de l'air sortant des buses centrales et latérales (▷ page 148)
- ⑩ Réglage de la répartition de l'air sortant des buses de plancher et des buses latérales (▷ page 148)
- ⑪ Indicateur du niveau de débit d'air
- ⑫ Diminution du débit d'air (▷ page 149)
- ⑬ Mise en marche et arrêt du chauffage de la lunette arrière (▷ page 150)
- ⑭ Mise en marche et arrêt du recyclage d'air (▷ page 151)
- ⑮ Capteur de température intérieure
- ⑯ Mise en marche et arrêt de la climatisation (▷ page 144)

Unité de commande arrière

- ⑰ Augmentation du débit d'air (▷ page 149)

- ⑱ Réglage de la température (▷ page 147)
- ⑲ Régulation automatique de la climatisation à l'arrière (▷ page 146)
- ⑳ Réglage de la répartition de l'air sortant des buses arrière (▷ page 148)
- ㉑ Réglage de la répartition de l'air sortant des buses du plancher (▷ page 148)
- ㉒ Mise en marche et arrêt de la climatisation à l'arrière (▷ page 144)
- ㉓ Diminution du débit d'air (▷ page 149)

Informations relatives à l'utilisation du climatiseur automatique THERMOTRONIC

Vous trouverez ci-après quelques remarques et recommandations pour utiliser le climatiseur automatique THERMOTRONIC de manière optimale.

- Mettez la climatisation en marche à l'aide des touches **AUTO** et **A/C REST**. Les voyants situés au-dessus des touches **AUTO** et **A/C REST** s'allument.
- Réglez la température sur 72 °F (22 °C).
- N'utilisez la fonction de dégivrage que pour une courte durée, jusqu'à ce que le pare-brise soit dégagé.
- N'utilisez la fonction de recyclage d'air que pour une courte durée, par exemple en cas de mauvaises odeurs extérieures ou dans les tunnels. Sinon, les vitres pourraient se couvrir de buée étant donné qu'il n'y a pas d'apport d'air frais en mode de recyclage d'air.
- Utilisez la fonction « MONO » pour reprendre dans toutes les zones de climatisation les réglages de température et de répartition d'air effectués côté conducteur. Le voyant incorporé à la touche **MONO** s'allume.
- Utilisez la fonction d'utilisation de la chaleur résiduelle pour réchauffer ou ventiler l'habitacle lorsque le contact est coupé. Vous ne pouvez activer ou désactiver la fonction d'utilisation de la chaleur résiduelle que lorsque le contact est coupé.

Commande des systèmes de climatisation

Mise en marche et arrêt de la climatisation



Remarques préliminaires importantes

ATTENTION





Lorsque le système de climatisation est désactivé, l'apport et la circulation d'air extérieur sont également désactivés. Choisir ce réglage pendant une courte période uniquement. Autrement, les vitres peuvent s'embuer et gêner la visibilité, risquant ainsi de compromettre votre sécurité et celles des autres.

- i** Pour mettre en marche la climatisation, utilisez de préférence la touche **AUTO** (▷ page 146).

Mise en marche et arrêt de la climatisation à l'avant par l'intermédiaire de l'unité de commande avant





- ▶ Tournez la clé en position **2** dans le contacteur d'allumage.
- ▶ **Mise en marche:** appuyez sur la touche . Le voyant incorporé à la touche  s'allume. Le débit et la répartition d'air sont réglés automatiquement.

ou

- ▶ Appuyez sur la touche . Le voyant incorporé à la touche  s'éteint. Les réglages précédents sont repris.
- ▶ **Arrêt:** appuyez sur la touche . Le voyant incorporé à la touche  s'allume.



Mise en marche et arrêt de la climatisation à l'arrière par l'intermédiaire de l'unité de commande avant

Climatiseur automatique THERMATIC

- ▶ Tournez la clé en position **2** dans le contacteur d'allumage.
- ▶ **Mise en marche et arrêt:** appuyez sur la touche . Le voyant incorporé à la touche  s'allume ou s'éteint.
- ▶ **Mise en marche et arrêt:** appuyez sur la touche . Le voyant incorporé à la touche  s'allume ou s'éteint.







Climatiseur automatique THERMOTRONIC

Uniquement pour les Etats-Unis:

- ▶ Tournez la clé en position **2** dans le contacteur d'allumage.
- ▶ **Mise en marche et arrêt:** appuyez sur la touche . Le voyant incorporé à la touche  s'allume ou s'éteint.





Climatiseur automatique THERMOTRONIC

Uniquement pour le Canada:

- ▶ Tournez la clé en position **2** dans le contacteur d'allumage.
- ▶ **Mise en marche:** appuyez sur la touche . **ON** et **MODE** sont affichés après le symbole  sur le visuel du climatiseur automatique THERMOTRONIC. L'affichage **MODE** disparaît au bout de 3 secondes. L'affichage normal réapparaît sur le visuel.
- ▶ **Arrêt:** appuyez sur la touche . **MODE** est affiché sur le visuel après le symbole .
- ▶ Appuyez sur la touche . **OFF** est affiché sur le visuel après le symbole .

Mise en marche et arrêt de la climatisation à l'arrière par l'intermédiaire de l'unité de commande arrière

Climatiseur automatique THERMOTRONIC

- ▶ Tournez la clé en position **2** dans le contacteur d'allumage.
- ▶ Mettez le climatiseur automatique THERMOTRONIC en marche par l'intermédiaire de l'unité de commande avant.
- ▶ **Mise en marche:** appuyez sur la touche . Le voyant incorporé à la touche  s'allume.
- ▶ **Arrêt:** appuyez sur la touche . Le voyant incorporé à la touche  s'allume.

Mise en marche et arrêt du refroidissement avec déshumidification de l'air

Remarques préliminaires importantes

ATTENTION

Lorsque vous désactivez la fonction de refroidissement avec déshumidification de l'air, l'air intérieur du véhicule n'est plus refroidi (par temps chaud) et n'est plus déshumidifié. Les vitres pourraient alors se couvrir plus rapidement de buée. Dès lors, vous ne seriez plus en mesure d'évaluer les conditions de circulation et pourriez provoquer un accident.

Vous pouvez activer la fonction de refroidissement avec déshumidification de l'air dès que le moteur tourne. L'air à l'intérieur du véhicule est refroidi et déshumidifié en fonction de la température sélectionnée.

En mode refroidissement, de l'eau de condensation peut s'écouler sous le véhicule. Ceci est normal et n'indique pas un défaut.

-  Le refroidissement avec déshumidification de l'air fonctionne avec le réfrigérant R134a. Ce réfrigérant ne contient pas de CFC et est donc inoffensif pour la couche d'ozone.

Mise en marche et arrêt

- **Mise en marche :** appuyez sur la touche



Le voyant incorporé à la touche  s'allume.

- **Arrêt :** appuyez sur la touche .

Le voyant incorporé à la touche  s'éteint. Le refroidissement avec déshumidification de l'air s'arrête au bout d'un certain temps.

Problèmes relatifs à la fonction de refroidissement avec déshumidification de l'air

Si le voyant incorporé à la touche  ne s'éteint pas lors de la mise en marche, le refroidissement avec déshumidification de l'air est désactivé en raison d'une panne. Vous ne pouvez plus mettre le refroidissement avec déshumidification de l'air en marche.

- Rendez-vous dans un atelier qualifié.

Régulation automatique de la climatisation

Remarques préliminaires importantes

ATTENTION

Lorsque vous désactivez la fonction de refroidissement, l'air intérieur du véhicule n'est plus refroidi par temps chaud. Les vitres pourraient alors se couvrir plus rapidement de buée. Des vitres couvertes de buée risquent de réduire la visibilité et ainsi de vous mettre en danger ou de mettre en danger d'autres personnes.







En mode automatique, la température réglée est maintenue constante de manière automatique. La température de l'air entrant ainsi que le débit et la répartition d'air sont modifiés automatiquement.

Le mode automatique fonctionne de manière optimale lorsque la fonction de refroidissement avec déshumidification de l'air est activée. Au besoin, vous pouvez arrêter le refroidissement avec déshumidification de l'air.



Régulation automatique de la climatisation à l'avant par l'intermédiaire de l'unité de commande avant



- ▶ Tournez la clé en position **2** dans le contacteur d'allumage.
- ▶ Réglez la température souhaitée.
- ▶ **Mise en marche**: appuyez sur la touche . Le voyant incorporé à la touche  s'allume. La régulation automatique du débit et de la répartition d'air est activée.
- ▶ **Arrêt**: appuyez sur la touche  ou la touche . Le voyant incorporé à la touche  s'éteint. La régulation automatique du débit d'air est désactivée. Le débit d'air dépend à présent du niveau sélectionné. La régulation automatique de la répartition d'air reste activée.

ou

- ▶ Appuyez sur l'une des touches , , , ,  ou . Le voyant incorporé à la touche  s'éteint. La régulation automatique de la répartition d'air est désactivée et la répartition d'air s'effectue en fonction de la position réglée. La régulation automatique du débit d'air reste activée.



Régulation automatique de la climatisation à l'arrière par l'intermédiaire de l'unité de commande arrière

- ▶ Tournez la clé en position **2** dans le contacteur d'allumage.
- ▶ Mettez le climatiseur automatique THERMOTRONIC en marche par l'intermédiaire de l'unité de commande avant.
- ▶ Réglez la température souhaitée.
- ▶ **Mise en marche**: appuyez sur la touche . Le voyant incorporé à la touche  s'allume. La régulation automatique du débit et de la répartition d'air est activée.

- ▶ **Arrêt**: appuyez sur la touche  ou la touche .

La régulation automatique du débit d'air est désactivée. Le débit d'air dépend à présent du niveau sélectionné. La régulation automatique de la répartition d'air reste activée.

ou

- ▶ Appuyez sur l'une des touches  ou .

La régulation automatique de la répartition d'air est désactivée et la répartition d'air s'effectue en fonction de la position réglée. La régulation automatique du débit d'air reste activée.

Réglage de la température

Climatiseur automatique THERMATIC

Vous pouvez régler la température séparément côté conducteur et côté passager.

- ▶ Tournez la clé en position **2** dans le contacteur d'allumage.
- ▶ **Augmentation ou diminution**: tournez les sélecteurs ① et ⑦ dans le sens des aiguilles d'une montre ou dans le sens inverse (▷ page 141).

Modifiez le réglage de la température uniquement par petits paliers. Pour commencer, réglez la température sur 72 °F (22 °C).

Climatiseur automatique THERMOTRONIC

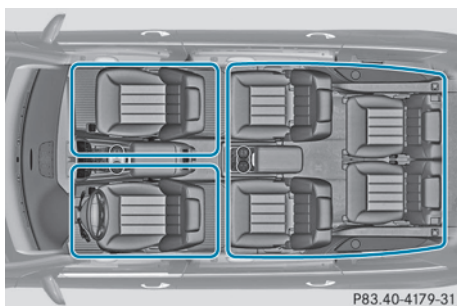

Zones de climatisation du climatiseur automatique THERMOTRONIC

Climatisation

Vous pouvez régler la température séparément côté conducteur et côté passager ainsi qu'à l'arrière.

- ▶ Tournez la clé en position **2** dans le contacteur d'allumage.
- ▶ **Augmentation ou diminution de la température à l'avant** : tournez les sélecteurs ① et ⑦⁵ / ⑨⁶ dans le sens des aiguilles d'une montre ou dans le sens inverse (▷ page 143).

Modifiez le réglage de la température uniquement par petits paliers. Pour commencer, réglez la température sur 72 °F (22 °C).

Uniquement pour les Etats-Unis :



- ▶ **Augmentation ou diminution de la température à l'arrière par l'intermédiaire de l'unité de commande avant** : tournez la clé en position **2** dans le contacteur d'allumage.
- ▶ Appuyez sur la touche .
- ▶ Tournez le sélecteur ⑦ dans le sens des aiguilles d'une montre ou dans le sens inverse (▷ page 143).
Modifiez le réglage de la température uniquement par petits paliers. Pour commencer, réglez la température sur 72 °F (22 °C).

⁵ Uniquement pour les Etats-Unis.

⁶ Uniquement pour le Canada.

⁷ Uniquement pour le Canada.

Uniquement pour le Canada :

- ▶ **Augmentation ou diminution de la température à l'arrière par l'intermédiaire de l'unité de commande avant** : tournez la clé en position **2** dans le contacteur d'allumage.
- ▶ Appuyez sur la touche .
- Le visuel commute sur la climatisation à l'arrière.
- ▶ Tournez le sélecteur ⑨ dans le sens des aiguilles d'une montre ou dans le sens inverse (▷ page 143).
Modifiez le réglage de la température uniquement par petits paliers. Pour commencer, réglez la température sur 72 °F (22 °C).
- ▶ Appuyez sur la touche  pour revenir à l'affichage standard.

i L'affichage pour l'arrière repasse automatiquement à l'affichage standard au bout de 3 secondes.

- ▶ **Augmentation ou diminution de la température à l'arrière par l'intermédiaire de l'unité de commande arrière** : tournez la clé en position **2** dans le contacteur d'allumage.
- ▶ Tournez le sélecteur ⑱⁵ / ⑳⁶ dans le sens des aiguilles d'une montre ou dans le sens inverse (▷ page 143).







Modifiez le réglage de la température uniquement par petits paliers. Pour commencer, réglez la température sur 72 °F (22 °C).

Réglage de la répartition d'air



Réglages de la répartition d'air

Climatiseur automatique THERMOTRONIC : vous pouvez régler la répartition d'air séparément côté conducteur et côté passager.⁷

Unité de commande avant :







-  Air sortant des buses de dégivrage
-  Air sortant des buses de dégivrage
-  Air sortant des buses de dégivrage
-  Air sortant des buses de plancher et des buses latérales
-  Air sortant des buses de plancher et des buses latérales
-  Air sortant des buses centrales et latérales
-  Air sortant des buses centrales et latérales

Unité de commande arrière :



-  Air sortant des buses arrière
-  Air sortant des buses de plancher

i Dans le cas de l'unité de commande arrière, vous pouvez également activer simultanément les 2 positions. Pour cela, appuyez sur les 2 touches de répartition d'air. L'air sort alors par toutes les buses arrière.

Réglage

- ▶ Tournez la clé en position **2** dans le contacteur d'allumage.
- ▶ Appuyez sur la touche , , , , ,  ou .

Réglage du débit d'air

- ▶ Tournez la clé en position **2** dans le contacteur d'allumage.
- ▶ **Augmentation :** appuyez sur la touche .
- ▶ **Diminution :** appuyez sur la touche .

Véhicules équipés du LINGUATRONIC : à l'activation du LINGUATRONIC, le débit d'air est réduit à 50 %. Une fois que vous avez quitté le système de commande vocale, le débit d'air est de nouveau régulé en fonction du réglage précédent.



⁸ Uniquement pour le Canada.

i Dans le cas du climatiseur automatique THERMOTRONIC, vous pouvez également régler le débit d'air séparément à l'arrière.

Activation et désactivation de la fonction MONO

La fonction MONO est disponible uniquement sur le climatiseur automatique THERMOTRONIC.⁸

La fonction MONO vous permet de reprendre pour le côté passager et les places arrière les réglages de température, de répartition d'air et de débit d'air effectués côté conducteur.

- ▶ Appuyez sur la touche .
- Le voyant incorporé à la touche  s'allume ou s'éteint.

Dégivrage du pare-brise



Cette fonction vous permet de dégivrer le pare-brise ou de désembuer le pare-brise et les vitres latérales à l'intérieur du véhicule. Désactivez la fonction de dégivrage dès que le pare-brise est dégivré.

- ▶ Tournez la clé en position **2** dans le contacteur d'allumage.
- ▶ **Mise en marche :** appuyez sur la touche .

Le voyant incorporé à la touche  s'allume.

Le système de climatisation active les fonctions suivantes :

- Refroidissement avec déshumidification de l'air
- Débit d'air élevé (en fonction de la température extérieure)
- Température élevée (en fonction de la température extérieure)
- Air dirigé sur le pare-brise et les vitres latérales avant
- Arrêt du recyclage d'air

- ▶ **Arrêt**: appuyez sur la touche . Le voyant incorporé à la touche  s'éteint. Les réglages précédents sont repris. Le refroidissement avec déshumidification de l'air reste en marche. Le recyclage d'air reste arrêté.



ou

- ▶ Appuyez sur la touche **AUTO**. Le voyant incorporé à la touche  s'éteint. Le débit et la répartition d'air sont régulés automatiquement.

ou

- ▶ Tournez les sélecteurs ① et ⑥ dans le sens des aiguilles d'une montre ou dans le sens inverse (▷ page 141) (climatiseur automatique THERMATIC), (▷ page 143) (climatiseur automatique THERMOTRONIC).

ou





- ▶ Appuyez sur la touche  ou la touche .

Désembuage des vitres

Désembuage des vitres à l'intérieur

- ▶ Activez la fonction de refroidissement avec déshumidification de l'air .
- ▶ Activez le mode automatique **AUTO**.
- ▶ Si les vitres continuent à se couvrir de buée: activez la fonction de dégivrage (▷ page 149).
- ❗ Conservez ce réglage uniquement jusqu'à ce que le pare-brise soit dégagé.

Désembuage des vitres à l'extérieur

- ▶ Appuyez sur la touche de répartition d'air  / ⁹ ou  / ⁹.
- ❗ Conservez ce réglage uniquement jusqu'à ce que le pare-brise soit dégagé.

⁹ Uniquement pour le Canada.

Chauffage de la lunette arrière



Mise en marche et arrêt

⚠ ATTENTION

Avant de prendre la route, assurez-vous que toutes les vitres sont débarrassées de la neige ou de la glace. Sinon, vous ne seriez plus en mesure d'évaluer les conditions de circulation, en raison du manque de visibilité, et pourriez provoquer un accident.

Le chauffage de la lunette arrière consomme beaucoup de courant. Arrêtez-le par conséquent dès que la lunette est dégagée. Le chauffage de la lunette arrière s'arrête sinon automatiquement au bout de quelques minutes de fonctionnement.

Lorsque la tension de la batterie est trop basse, il est possible que le chauffage de la lunette arrière s'arrête.

- ▶ Tournez la clé en position **2** dans le contacteur d'allumage.
- ▶ Appuyez sur la touche .
- Le voyant incorporé à la touche  s'allume ou s'éteint.

Problèmes relatifs au chauffage de la lunette arrière

Si le voyant incorporé à la touche  du chauffage de la lunette arrière clignote, cela signifie que la tension du réseau de bord est trop basse ou que le toit est ouvert. Le chauffage de la lunette arrière s'est arrêté trop tôt ou ne peut pas être mis en marche.

- ▶ Arrêtez les consommateurs qui ne sont pas indispensables (spots de lecture ou éclairage intérieur, par exemple). Le chauffage de la lunette arrière se remet automatiquement en marche dès que la batterie est suffisamment chargée.

Mise en marche et arrêt du recyclage d'air

⚠ ATTENTION

Lorsque la température extérieure est basse, ne mettez le recyclage d'air en marche que temporairement. Sinon, de la buée pourrait couvrir les vitres, réduire la visibilité et vous mettre ainsi en danger ou mettre en danger d'autres personnes. Dès lors, vous n'êtes plus en mesure d'évaluer les conditions de circulation et pouvez provoquer un accident.

En cas de mauvaises odeurs extérieures, vous pouvez couper temporairement l'arrivée d'air frais. Pendant ce temps, l'air intérieur est recyclé.

L'utilisation du recyclage d'air est identique sur toutes les unités de commande.



▶ Tournez la clé en position **2** dans le contacteur d'allumage.

▶ **Mise en marche**: appuyez sur la touche .

Le voyant incorporé à la touche  s'allume.

i Le recyclage d'air se met automatiquement en marche en cas de forte pollution ou de températures extérieures élevées. Le voyant incorporé à la touche  ne s'allume pas lorsque le recyclage d'air se met en marche automatiquement.

De l'air frais est mélangé à l'air recyclé au bout de 30 minutes environ.

▶ **Arrêt**: appuyez sur la touche . Le voyant incorporé à la touche  s'éteint.

i Le recyclage d'air ne s'arrête pas automatiquement lorsque la température extérieure est supérieure à 26 °C. De l'air frais est mélangé à l'air recyclé au bout de 30 minutes environ¹⁰.

Le recyclage d'air ne s'arrête pas automatiquement lorsque la température exté-

rieure est supérieure à 79 °F (26 °C). De l'air frais est mélangé à l'air recyclé au bout de 30 minutes environ¹¹.

Mise en marche et arrêt du système d'utilisation de la chaleur résiduelle

Lorsque vous arrêtez le moteur, vous pouvez, avec la chaleur accumulée par celui-ci, chauffer le véhicule pendant une durée pouvant aller jusqu'à 30 minutes. La durée de chauffage dépend de la température réglée pour l'habitacle.

▶ **Mise en marche**: appuyez sur la touche



Le voyant incorporé à la touche  s'allume.

i La soufflante tourne à faible vitesse, indépendamment du réglage du débit d'air.

i Si vous activez la fonction d'utilisation de la chaleur résiduelle alors que la température est élevée, seule la ventilation se met en marche. La soufflante tourne à vitesse moyenne.

▶ **Arrêt**: appuyez sur la touche .

Le voyant incorporé à la touche  s'éteint.

Le système d'utilisation de la chaleur résiduelle s'arrête automatiquement

- au bout de 30 minutes environ
- lorsque vous mettez le contact
- si la tension de la batterie chute
- si la température du liquide de refroidissement est trop basse

¹⁰ Véhicules équipés du climatiseur automatique THERMOTRONIC.

¹¹ Véhicules équipés du climatiseur automatique THERMOTRONIC.

Réglage des buses de ventilation

Consignes de sécurité importantes

⚠ ATTENTION

L'air qui sort des buses de ventilation peut être très chaud ou très froid. A proximité immédiate des buses, vous risquez des brûlures ou des engelures si vous ne vous protégez pas. Il est préférable de ne pas vous approcher trop près des buses. Réglez si nécessaire le flux d'air de manière à ce qu'il soit dirigé sur une autre partie de l'habitacle.

Pour garantir l'entrée d'air frais dans l'habitacle par l'intermédiaire des buses, tenez compte des remarques suivantes :

- Veillez à ce que la grille d'entrée d'air sur le capot soit toujours débarrassée de tout dépôt, par exemple de glace, de neige ou de feuilles.
 - Veillez à ce que les buses de ventilation et la grille d'aération ne soient jamais obstruées.
- ❗ Pour bénéficier d'une ventilation presque sans courants d'air, mettez les glissières des buses de ventilation en position médiane.

Réglage des buses centrales

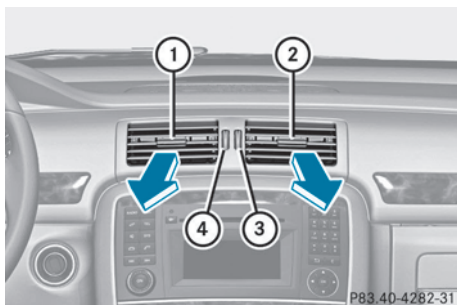

- ① Buse centrale gauche
- ② Buse centrale droite

- ③ Molette de réglage de la buse centrale droite
- ④ Molette de réglage de la buse centrale gauche

► **Ouverture et fermeture :** tournez les molettes de réglage ③ et ④ vers le haut ou vers le bas.

Réglage des buses latérales

► **Ouverture et fermeture :** tournez la molette de réglage ③ vers le haut ou vers le bas.

- ❗ La buse de dégivrage de la vitre latérale ① n'est jamais complètement fermée, même lorsque la buse latérale ② l'est.

Réglage des buses arrière

Réglage des buses centrales arrière

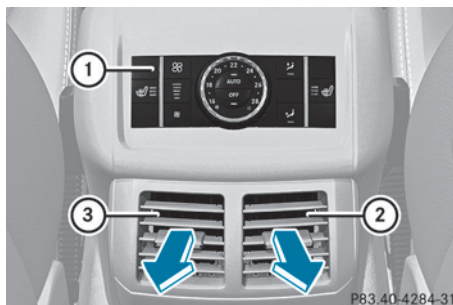

- ① Unité de commande arrière (uniquement avec le climatiseur automatique THERMOTRONIC)
- ② Buse arrière droite
- ③ Buse arrière gauche

Lorsque l'unité de commande de la climatisation est en marche ou arrêtée, l'arrivée d'air au niveau des buses arrière est également ouverte ou coupée.

Le véhicule ne dispose de buses latérales arrière que s'il est équipé du climatiseur automatique THERMOTRONIC.

Réglage des buses latérales arrière

2e rangée de sièges

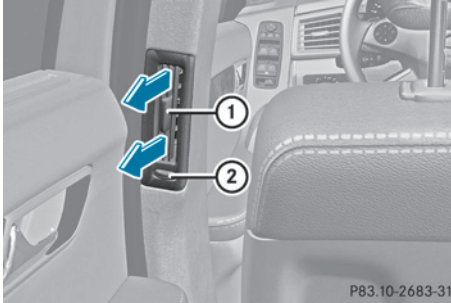

- ① Buse latérale arrière
- ② Molette de réglage de la buse latérale arrière

► **Ouverture et fermeture :** tournez la molette de réglage ② vers la droite ou vers la gauche.

3e rangée de sièges

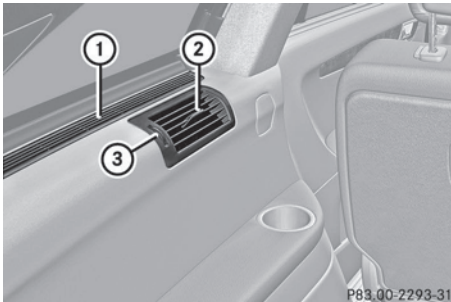

Buse latérale arrière

- ① Buse de dégivrage
- ② Buse latérale arrière
- ③ Molette de réglage de la buse latérale arrière

► **Ouverture et fermeture :** tournez la molette de réglage ③ vers le haut ou vers le bas.

Informations utiles	156
Consignes de rodage	156
Conduite	156
Boîte de vitesses automatique	163
Ravitaillement en carburant	169
Stationnement	175
Recommandations pour la conduite	178
Systèmes d'aide à la conduite	183
Traction d'une remorque	206

Informations utiles

- i** Cette notice d'utilisation décrit tous les modèles ainsi que l'ensemble des équipements de série et optionnels qui étaient disponibles pour votre véhicule au moment de la clôture de la rédaction de cette notice d'utilisation. Des divergences sont possibles selon les pays. Notez que votre véhicule n'est pas obligatoirement équipé de toutes les fonctions décrites. Cela vaut également pour les fonctions et systèmes importants pour la sécurité.
- i** Lisez les informations sur les ateliers qualifiés (▷ page 25).

Consignes de rodage

Consignes de sécurité importantes

Des garnitures et des disques de frein neufs ou de rechange ne permettent d'obtenir un effet de freinage optimal qu'après plusieurs centaines de kilomètres. Vous devez donc compenser l'effet de freinage réduit par une pression accrue sur la pédale de frein.

Les 1 000 premiers miles (1 500 km)

Plus vous ménagerez le moteur au début, plus vous serez satisfait de ses performances par la suite.

- Parcourez par conséquent les 1 000 premiers miles (1 500 km) en faisant varier la vitesse et le régime moteur.
- Pendant cette période, évitez de solliciter trop fortement le moteur, en roulant à pleins gaz par exemple.
- Changez de rapport à temps, au plus tard lorsque l'aiguille du compte-tours se situe entre les $\frac{2}{3}$ et la zone rouge de l'indicateur du compte-tours.
- Ne descendez pas les rapports manuellement pour freiner le véhicule.

- N'enfoncez pas, si possible, la pédale d'accélérateur au-delà du point de résistance (kickdown).
- Utilisez les gammes de rapports **3, 2 et 1** uniquement lorsque vous roulez à faible allure, lors d'un passage de col par exemple.
- Pour les 1 000 premiers miles (1 500 km), sélectionnez de préférence le programme de conduite **E**.
- i** Tenez également compte de ces consignes de rodage lorsque le moteur ou des éléments de la chaîne cinématique ont été remplacés.
- i** Respectez toujours les limitations de vitesse en vigueur.

Conduite

Consignes de sécurité importantes

ATTENTION

Les objets éventuellement posés sur le plancher côté conducteur risquent d'entraver la course des pédales ou de bloquer une pédale si celle-ci est enfoncée. Cela compromet la sécurité de fonctionnement et la sécurité routière du véhicule. Il y a risque d'accident.

Rangez tous les objets en lieu sûr dans le véhicule afin d'éviter qu'ils ne se retrouvent sur le plancher côté conducteur. Fixez toujours les tapis de sol conformément aux prescriptions afin de ne pas entraver la course des pédales. N'utilisez pas de tapis de sol non fixés.

ATTENTION

L'utilisation des pédales peut être compromise si vous portez des chaussures inappropriées, par exemple

- des chaussures à semelle compensée
- des chaussures à talons hauts
- des pantoufles

Il y a risque d'accident.

Lorsque vous conduisez, portez toujours des chaussures appropriées afin de pouvoir utiliser les pédales en toute sécurité.

⚠ ATTENTION

Si vous coupez le contact pendant la marche, certaines fonctions importantes pour la sécurité ne seront pas disponibles ou ne le seront que de manière limitée. Cela peut concerner la direction assistée et l'assistance de freinage, par exemple. Vous devez alors fournir un effort beaucoup plus important pour diriger et freiner le véhicule. Il y a risque d'accident.

Ne coupez pas le contact pendant la marche.

⚠ ATTENTION

Si vous roulez alors que le frein de stationnement n'est pas complètement desserré, celui-ci risque de

- surchauffer et de provoquer un incendie
- ne plus assurer sa fonction de blocage

Il y a risque d'incendie et d'accident. Desserrez complètement le frein de stationnement avant de prendre la route.

! Faites chauffer le moteur rapidement et sollicitez sa pleine puissance uniquement lorsqu'il a atteint sa température de service.

Mettez la boîte de vitesses automatique sur la position de marche correspondante uniquement lorsque le véhicule est à l'arrêt.

Si vous démarrez le véhicule sur une route glissante, évitez de faire patiner les roues motrices. Vous risquez sinon d'endommager la chaîne cinématique.

Positions de la clé

Clé

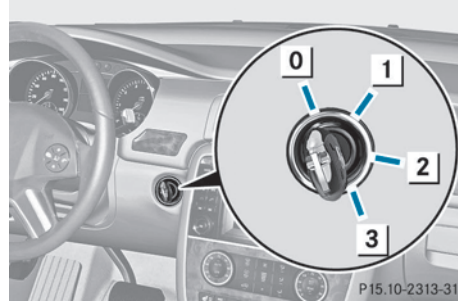

- 0 Retrait de la clé
- 1 Alimentation de certains consommateurs tels que les essuie-glaces
- 2 Contact (alimentation de tous les consommateurs) et position de marche
- 3 Démarrage du moteur

i Si la clé ne correspond pas au véhicule, il est tout de même possible de la tourner dans le contacteur d'allumage. Dans ce cas, le contact n'est pas mis. Le moteur ne peut pas être démarré.

KEYLESS-GO

Remarques générales

- Ne posez pas la clé dotée de la fonction KEYLESS-GO
 - à côté d'appareils électroniques, tels qu'un téléphone portable ou une autre clé
 - à côté d'objets métalliques, tels que des pièces de monnaie ou des films métalliques
 - dans des objets métalliques, tels qu'une valise en métal

Cela risque de compromettre le fonctionnement de la clé dotée de la fonction KEYLESS-GO.

Les véhicules équipés de la fonction KEYLESS-GO sont dotés d'une clé avec fonction KEYLESS-GO intégrée et d'une touche de démarrage et d'arrêt amovible.

La touche de démarrage et d'arrêt doit se trouver dans le contacteur d'allumage et la clé à l'intérieur du véhicule.

Si vous appuyez sur la touche de démarrage et d'arrêt plusieurs fois de suite, les différentes positions de la clé dans le contacteur d'allumage sont simulées. Ce faisant, vous ne devez pas appuyer sur la pédale de frein.

Si vous appuyez sur la pédale de frein et pressez la touche de démarrage et d'arrêt, le moteur démarre immédiatement.

Vous pouvez retirer la touche de démarrage et d'arrêt du contacteur d'allumage. Vous pouvez alors introduire la clé dans le contacteur d'allumage.

- ❗ Vous n'avez pas besoin de retirer la touche de démarrage et d'arrêt du contacteur d'allumage lorsque vous quittez le véhicule. Prenez néanmoins toujours la clé avec vous lorsque vous quittez le véhicule. Tant que la clé se trouve à l'intérieur du véhicule,
 - le véhicule peut être démarré avec la touche de démarrage et d'arrêt et
 - l'équipement électrique peut être utilisé

- ❗ Pour arrêter le moteur pendant la marche, appuyez pendant 3 secondes environ sur la touche de démarrage et d'arrêt. Cette fonction est indépendante de l'arrêt automatique du moteur avec la fonction ECO de démarrage et d'arrêt automatiques du moteur.

Positions de la clé avec la fonction KEYLESS-GO



Tous les voyants du combiné d'instruments s'allument au moment où vous mettez le contact. Si un voyant ne s'éteint pas après le démarrage du moteur ou s'allume pendant la marche, voir (> page 261).

- ▶ Introduisez la touche de démarrage et d'arrêt ① dans le contacteur d'allumage ②.

- ❗ Lorsque vous introduisez la touche de démarrage et d'arrêt ① dans le contacteur d'allumage ②, le système a besoin d'un temps de reconnaissance de 2 secondes. Vous pouvez ensuite utiliser la touche de démarrage et d'arrêt ①.

Etablissement de l'alimentation électrique

- ▶ Tant que la touche de démarrage et d'arrêt ① n'a pas été actionnée, l'électronique de bord se trouve dans la position qui correspond à « clé retirée ».

- ▶ Appuyez 1 fois sur la touche de démarrage et d'arrêt ①.

L'alimentation électrique est établie. Vous pouvez mettre les essuie-glaces en marche, par exemple.

- ❗ L'alimentation électrique est à nouveau coupée lorsque
 - la porte du conducteur est ouverte et que
 - vous appuyez 2 fois de suite sur la touche de démarrage et d'arrêt ① à partir de cette position

Mise du contact

- ▶ Appuyez 2 fois sur la touche de démarrage et d'arrêt ①.

Le contact est mis.

- ❗ L'alimentation électrique est à nouveau coupée lorsque
 - la porte du conducteur est ouverte et que
 - vous appuyez 1 fois sur la touche de démarrage et d'arrêt ① à partir de cette position



Touche de démarrage et d'arrêt

- ③ Uniquement pour les Etats-Unis
- ④ Uniquement pour le Canada

Démarrage du moteur

Consignes de sécurité importantes

⚠ ATTENTION

Les moteurs thermiques dégagent des gaz d'échappement toxiques, tels que du monoxyde de carbone. L'inhalation de ces gaz entraîne des intoxications. Il y a danger de mort. Par conséquent, ne laissez jamais tourner le moteur dans un local fermé sans aération suffisante.

⚠ N'appuyez pas sur la pédale d'accélérateur pendant le démarrage du moteur.

Remarques générales

❗ **Véhicules équipés d'un moteur à essence :** après un démarrage à froid, le catalyseur est préchauffé pendant une durée pouvant aller jusqu'à 30 secondes environ. Pendant ce temps, le bruit du moteur peut changer.

Boîte de vitesses automatique

- ▶ Mettez la boîte de vitesses sur **P** (▷ page 164).
L'indicateur de la boîte de vitesses sur le visuel multifonction indique **P**.

❗ Vous pouvez également démarrer le moteur lorsque la boîte de vitesses se trouve sur **N**.

Processus de démarrage avec la clé

▶ **Démarrage du moteur à essence :** tournez la clé en position **3** (▷ page 157) dans le contacteur d'allumage, puis relâchez-la dès que le moteur tourne.

▶ **Démarrage du moteur diesel :** tournez la clé en position **2** (▷ page 157) dans le contacteur d'allumage.

Le voyant de préchauffage  qui se trouve sur le combiné d'instruments s'allume.

▶ Lorsque le voyant de préchauffage  s'éteint, tournez la clé en position **3** (▷ page 157) dans le contacteur d'allumage, puis relâchez-la dès que le moteur tourne.

❗ Lorsque le moteur est chaud, vous pouvez le démarrer sans préchauffage.

❗ Pour démarrer le moteur avec la clé au lieu de la fonction KEYLESS-GO, retirez la touche de démarrage et d'arrêt du contacteur d'allumage.

Processus de démarrage avec la fonction KEYLESS-GO

⚠ ATTENTION

Il est possible de démarrer le véhicule tant que la clé se trouve dans l'habitacle. Par conséquent, ne laissez jamais les enfants sans surveillance à l'intérieur du véhicule afin d'éviter qu'ils ne démarrent involontairement le moteur.

Lorsque vous quittez le véhicule, prenez toujours la clé avec vous et verrouillez le véhicule. Ne laissez pas les enfants sans surveillance à l'intérieur du véhicule et ne les laissez pas accéder au véhicule déverrouillé. Si des enfants sans surveillance ont accès au véhicule, cela pourrait provoquer un accident et/ou entraîner des blessures graves.

- ▶ Appuyez sur la pédale de frein et maintenez-la enfoncée.
- ▶ **Démarrage du moteur à essence :** appuyez 1 fois sur la touche de démarrage et d'arrêt (▷ page 157). Le moteur démarre.
- ▶ **Démarrage du moteur diesel :** appuyez 1 fois sur la touche de démarrage et d'arrêt (▷ page 157). Le moteur démarre une fois la phase de préchauffage terminée.
- ❗ Lorsque le moteur est chaud, le temps de préchauffage est raccourci.
- ❗ La touche de démarrage et d'arrêt vous permet de démarrer votre véhicule sans insérer la clé dans le contacteur d'allumage. La clé doit se trouver à l'intérieur du véhicule et la touche de démarrage et d'arrêt dans le contacteur d'allumage.

Démarrage du véhicule

Boîte de vitesses automatique

ATTENTION

Si le moteur tourne à un régime supérieur au régime de ralenti et que vous passez dans la position **D** ou **R** de la boîte de vitesses, le véhicule peut accélérer par à-coups. Il y a risque d'accident.

Lorsque vous passez dans la position **D** ou **R** de la boîte de vitesses, appuyez toujours fermement sur la pédale de frein et n'accélérez pas en même temps.

- ❗ Si un signal d'alerte retentit et que le message **Desser. frein stationn.** apparaît sur le visuel multifonction, cela signifie que le frein de stationnement est encore serré. Desserrez le frein de stationnement.
- ▶ Appuyez sur la pédale de frein et maintenez-la enfoncée.
- ▶ Mettez la boîte de vitesses sur **D** ou sur **R**.
- ▶ Desserrez le frein de stationnement (▷ page 177).

- ▶ Relâchez la pédale de frein.
- ▶ Accélérez avec précaution.

❗ Vous ne pouvez faire passer la boîte de vitesses de la position **P** à la position souhaitée que si vous appuyez sur la pédale de frein. Seule cette opération permet de débloquer le verrou de stationnement. Si vous n'appuyez pas sur la pédale de frein, vous pourrez déplacer le levier sélecteur **DIRECT SELECT**, mais le verrou de stationnement restera activé.

❗ Le véhicule se verrouille automatiquement de manière centralisée une fois qu'il roule. Les boutons de condamnation des portes descendent.

Vous pouvez cependant ouvrir les portes de l'intérieur à tout moment.

Vous pouvez également désactiver le verrouillage automatique des portes (▷ page 222).

❗ Après un démarrage à froid, la boîte de vitesses change de rapport à un régime plus élevé. Cela permet au catalyseur d'atteindre plus rapidement sa température de service.

Aide au démarrage en côte

ATTENTION

L'aide au démarrage en côte cesse après un court instant de freiner votre véhicule, qui peut alors se mettre à rouler. Il y a risque d'accident et de blessure.

Par conséquent, faites passer rapidement votre pied de la pédale de frein à la pédale d'accélérateur. Ne quittez jamais le véhicule lorsqu'il est immobilisé par l'aide au démarrage en côte.

- ▶ Retirez le pied de la pédale de frein. Votre véhicule est maintenu à l'arrêt pendant 1 seconde environ.
- ▶ Démarrez le véhicule.

L'aide au démarrage en côte facilite les démarrages en côte, en marche avant ou en

marche arrière. Le véhicule est maintenu à l'arrêt un court instant après que vous avez relâché la pédale de frein. Ainsi, vous disposez de suffisamment de temps pour passer à la pédale d'accélérateur et démarrer avant que le véhicule ne se mette à rouler.

L'aide au démarrage en côte ne fonctionne pas lorsque

- vous démarrez sur une route plane ou en descente
- la boîte de vitesses se trouve sur **N**
- le frein de stationnement est serré
- l'ESP® est en panne

Problèmes relatifs au moteur	
Problèmes	Causes et conséquences possibles et ► Solutions
Le moteur ne démarre pas. Vous entendez le démarreur tourner.	<ul style="list-style-type: none"> • L'électronique du moteur est en panne. • L'alimentation en carburant est en panne. <p>► Avant d'effectuer une nouvelle tentative de démarrage, ramenez la clé en position 0 dans le contacteur d'allumage ou appuyez sur la touche de démarrage et d'arrêt autant de fois qu'il est nécessaire pour que tous les voyants qui se trouvent sur le combiné d'instruments soient éteints.</p> <p>► Redémarrez le moteur (▷ page 159). Veillez cependant à ne pas décharger la batterie par des tentatives longues et répétées.</p> <p>Si le moteur ne démarre toujours pas après plusieurs tentatives :</p> <p>► Prenez contact avec un atelier qualifié.</p>
Le moteur ne démarre pas. Vous n'entendez pas le démarreur tourner.	<p>La tension de bord est trop basse (tension de la batterie trop faible ou batterie déchargée).</p> <p>► Essayez l'aide au démarrage (▷ page 331).</p> <p>Si le moteur ne démarre toujours pas avec l'aide au démarrage :</p> <p>► Prenez contact avec un atelier qualifié.</p> <p>Le démarreur a été soumis à une contrainte thermique trop élevée.</p> <p>► Laissez refroidir le démarreur pendant 2 minutes environ.</p> <p>► Redémarrez le moteur.</p> <p>Si le moteur ne démarre toujours pas :</p> <p>► Prenez contact avec un atelier qualifié.</p>

Problèmes	Causes et conséquences possibles et ► Solutions
Véhicules équipés d'un moteur à essence : Le moteur tourne irrégulièrement et a des ratés d'allumage.	L'électronique du moteur ou un élément mécanique de la gestion moteur est en panne. ► N'accélérez que faiblement. ► Faites immédiatement éliminer la cause du problème par un atelier qualifié. Sinon, du carburant non brûlé peut parvenir au catalyseur et l'endommager!
L'indicateur de température du liquide de refroidissement affiche une température supérieure à 248 °F (120 °C).	Le niveau du liquide de refroidissement est trop bas. Le liquide de refroidissement est trop chaud et le moteur n'est pas suffisamment refroidi. ► Arrêtez le véhicule dès que possible et laissez le moteur et le liquide de refroidissement refroidir. ► Contrôlez le niveau du liquide de refroidissement (► page 311). Tenez compte pour cela des avertissements et faites l'appoint de liquide de refroidissement si nécessaire.

Boîte de vitesses automatique

Consignes de sécurité importantes

⚠ ATTENTION

Si le moteur tourne à un régime supérieur au régime de ralenti et que vous passez dans la position **D** ou **R** de la boîte de vitesses, le véhicule peut accélérer par à-coups. Il y a risque d'accident.

Lorsque vous passez dans la position **D** ou **R** de la boîte de vitesses, appuyez toujours fermement sur la pédale de frein et n'accélérez pas en même temps.

⚠ ATTENTION

Lorsque vous arrêtez le moteur, la boîte de vitesses passe au point mort **N**. Le véhicule peut se mettre à rouler. Il y a risque d'accident.

Après avoir arrêté le moteur, mettez la boîte de vitesses sur **P**. Le frein de stationnement vous permet d'immobiliser le véhicule à l'arrêt.

Levier sélecteur DIRECT SELECT

Vue d'ensemble de la commande de boîte de vitesses

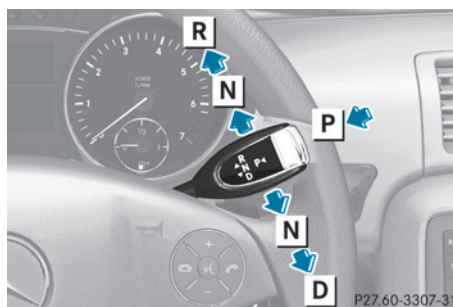

- P Position de stationnement avec verrou de stationnement
- R Marche arrière
- N Point mort
- D Position de marche

Le levier sélecteur DIRECT SELECT se trouve à droite sur la colonne de direction.

i Le levier sélecteur DIRECT SELECT revient toujours en position initiale. La position actuelle de la boîte de vitesses (**P**,

R, N ou D) apparaît sur l'indicateur de la boîte de vitesses (▷ page 165) qui se trouve sur le visuel multifonction.

Passage dans la position de stationnement P

! Si le régime moteur est trop élevé ou lorsque le véhicule roule, ne passez pas directement de **D** à **R**, de **R** à **D** ou directement sur **P**. Sinon, vous pourriez endommager la boîte de vitesses automatique.



P Position de stationnement avec verrou de stationnement

R Marche arrière

N Point mort

D Position de marche

▶ Appuyez sur la touche qui se trouve sur le levier sélecteur DIRECT SELECT (flèche **P**).

i La boîte de vitesses automatique passe automatiquement en position de stationnement **P** lorsque

- vous ouvrez la porte du conducteur alors que le véhicule est immobilisé et que le levier sélecteur se trouve sur **D** ou **R**
- vous ouvrez la porte du conducteur alors que vous roulez à très faible vitesse et que le levier sélecteur se trouve sur **D** ou **R**.

Engagement de la marche arrière R

! Mettez la boîte de vitesses automatique sur **R** uniquement lorsque le véhicule est à l'arrêt.

- ▶ Lorsque le véhicule est à l'arrêt, appuyez sur la pédale de frein.
- ▶ Actionnez le levier sélecteur DIRECT SELECT vers le haut au-delà du 1er point de résistance.

Passage au point mort N

! ATTENTION

Si la clé se trouve dans le contacteur de démarrage, vous ne devez pas laisser les enfants sans surveillance à l'intérieur du véhicule. Les enfants pourraient mettre le contact et utiliser le véhicule sans surveillance. L'utilisation sans surveillance du véhicule pourrait provoquer un accident et/ou entraîner des blessures graves.

- ▶ Lorsque le véhicule est à l'arrêt, appuyez sur la pédale de frein.
- ▶ Actionnez le levier sélecteur DIRECT SELECT vers le haut ou vers le bas jusqu'au 1er point de résistance.

Lorsque vous arrêtez le moteur, la boîte de vitesses automatique passe automatiquement sur **N**.

Si la boîte de vitesses doit être maintenue au point mort **N** (si vous passez le véhicule dans une station de lavage avec dispositif d'entraînement, par exemple), tenez compte des remarques suivantes :

Avec la clé :

- Assurez-vous que le contact est mis.
- Lorsque le véhicule est à l'arrêt, appuyez sur la pédale de frein et maintenez-la enfoncée.
- Mettez la boîte de vitesses au point mort **N**.
- Relâchez la pédale de frein.
- Si le frein de stationnement est serré, desserrez-le.
- Coupez le contact et laissez la clé dans le contacteur d'allumage.

Avec la fonction KEYLESS-GO :

- Assurez-vous que le contact est mis.
- Lorsque le véhicule est à l'arrêt, appuyez sur la pédale de frein et maintenez-la enfoncée.
- Passez dans la position de stationnement **P**.
- Relâchez la pédale de frein.
- Retirez la touche de démarrage et d'arrêt du contacteur d'allumage.
- Introduisez la clé dans le contacteur d'allumage.
- Mettez le contact.
- Appuyez sur la pédale de frein et maintenez-la enfoncée.
- Mettez la boîte de vitesses au point mort **N**.
- Relâchez la pédale de frein.
- Si le frein de stationnement est serré, desserrez-le.
- Coupez le contact et laissez la clé dans le contacteur d'allumage.

Engagement de la position de marche D

- ▶ Lorsque le véhicule est à l'arrêt, appuyez sur la pédale de frein.
- ▶ Actionnez le levier sélecteur DIRECT SELECT vers le bas au-delà du 1er point de résistance.

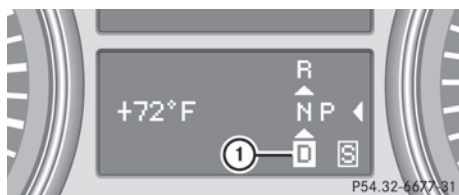
Indicateur de la boîte de vitesses

① Position de la boîte de vitesses

La position actuelle de la boîte de vitesses est affichée sur le visual multifonction.

- ① Les flèches sur l'indicateur de la boîte de vitesses indiquent la position sur laquelle vous pouvez mettre la boîte de vitesses à l'aide du levier sélecteur DIRECT SELECT ainsi que la manière de procéder.

Positions de la boîte de vitesses**P Position de stationnement**

Mettez la boîte de vitesses sur **P** (▷ page 175) uniquement lorsque le véhicule est à l'arrêt. Le verrou de stationnement n'est pas destiné à servir de frein lorsque vous stationnez. Pour immobiliser le véhicule, serrez toujours le frein de stationnement électronique en plus d'activer le verrou de stationnement.

En cas de perturbation au niveau de l'électronique du véhicule, la boîte de vitesses peut être bloquée en position **P**. Faites immédiatement contrôler l'électronique du véhicule par un atelier qualifié.

La boîte de vitesses automatique passe automatiquement sur **P** lorsque

- vous retirez la clé
- vous arrêtez le moteur alors que le levier sélecteur se trouve sur **R** ou sur **D** et que vous ouvrez une porte avant

R Marche arrière

Mettez la boîte de vitesses sur **R** uniquement lorsque le véhicule est à l'arrêt.

N**Neutre – Point mort**

Ne mettez pas la boîte de vitesses sur **N** pendant la marche. Sinon, vous pourriez endommager la boîte de vitesses automatique.

Le moteur ne transmet aucune force aux roues motrices.

En desserrant les freins, vous pouvez déplacer le véhicule, par exemple le pousser ou le remorquer.

Lorsque l'ESP® est désactivé ou en panne, mettez la boîte de vitesses sur **N** uniquement si le véhicule menace de déraper (sur une chaussée glissante, par exemple).

Si vous coupez le moteur avec la clé ou avec la touche de démarrage et d'arrêt, la boîte de vitesses automatique passe automatiquement au point mort **N**.

! Laisser rouler le véhicule au point mort **N** peut provoquer des dommages au niveau de la chaîne cinématique.

D**Drive – Marche avant**

La boîte de vitesses automatique passe automatiquement les rapports. Tous les rapports de marche avant sont disponibles.

Changement de rapport

Lorsque la boîte de vitesses automatique se trouve sur **D**, elle engage automatiquement le rapport approprié. Cela dépend des points suivants :

- d'une éventuelle limitation de la gamme de rapports
- du programme de conduite sélectionné **E/S**(▷ page 167)
- de la position de la pédale d'accélérateur
- de la vitesse du véhicule

Recommandations pour la conduite**Kickdown**

Utilisez le kickdown pour bénéficier d'une accélération maximale :

- ▶ Enfoncez la pédale d'accélérateur au-delà du point de résistance.
La boîte de vitesses automatique engage un rapport inférieur, pour autant que le régime moteur maximal autorisé ne soit pas dépassé.
- ▶ Lorsque vous avez atteint la vitesse souhaitée, diminuez la pression sur la pédale d'accélérateur.
La boîte de vitesses automatique monte de nouveau les rapports.

Dégagement du véhicule

Pour dégager un véhicule enlisé dans la boue ou la neige, il peut être utile de commuter constamment entre les positions **D** et **R**. La gestion moteur du véhicule limite la commutation entre les positions à une vitesse maximale de 5 mph (9 km/h). Pour commuter entre les positions **D** et **R**, déplacez le levier sélecteur vers le haut et vers le bas au-delà du point de résistance.

Traction d'une remorque

- ▶ Si la boîte de vitesses automatique commute en permanence entre 2 rapports alors que vous conduisez en descente et tractez une remorque, engagez un rapport inférieur.
- ▶ Le passage à un rapport inférieur et la diminution de la vitesse réduisent le risque de surchauffe du moteur.

Touche de sélection du programme

Remarques générales

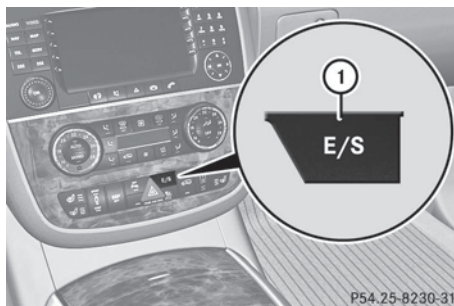

Touche de sélection du programme

- ▶ Appuyez brièvement sur la touche de sélection du programme ① autant de fois qu'il est nécessaire pour faire apparaître la lettre du programme de conduite souhaité sur le visuel multifonction.

La touche de sélection du programme permet de sélectionner différents comportements routiers.

E Economy	Conduite qui privilégie le confort et l'économie
S Sport	Conduite sportive

- ❗ Pour de plus amples informations sur le programme de conduite automatique, voir (▷ page 167).

Palettes de changement de rapport au volant



- ① Palette gauche
- ② Palette droite

Vous pouvez limiter ou élargir la gamme de rapports avec les palettes de changement de rapport au volant.

Programme de conduite automatique

Le programme de conduite **E** présente les caractéristiques suivantes :

- Le véhicule démarre plus doucement en marche avant comme en marche arrière, sauf à pleins gaz.
- L'accélération est plus facile à doser. La stabilité de marche du véhicule (sur chaussée glissante, par exemple) est améliorée.
- La boîte de vitesses automatique monte les rapports plus tôt. Les régimes moteur sont plus faibles et les roues ont moins tendance à patiner.

Le programme de conduite **S** présente les caractéristiques suivantes :

- Réglages du moteur privilégiant une conduite sportive.
- Le véhicule démarre dans le 1er rapport.
- La boîte de vitesses automatique monte les rapports plus tard.
- Le passage tardif des rapports par la boîte de vitesses automatique peut entraîner une consommation de carburant plus élevée.

Gammes de rapports

Introduction

Lorsque la boîte de vitesses se trouve sur **D**, vous pouvez élargir ou limiter la gamme de rapports de la boîte de vitesses automatique (▷ page 168).

La gamme de rapports réglée est affichée sur le visuel multifonction. La boîte de vitesses automatique monte ou descend les rapports seulement jusqu'au rapport correspondant.

Gamme de rapports

- | | |
|----------|---|
| 3 | Vous pouvez exploiter l'effet de frein moteur. |
| 2 | Pour bénéficier de l'effet de freinage du moteur dans les descentes et pour <ul style="list-style-type: none"> • passer les cols dont la pente est raide • rouler sur les routes de montagne • rouler lorsque les conditions sont difficiles |
| 1 | Pour bénéficier de l'effet de freinage du moteur dans les fortes descentes ou dans les longs passages de col. |

Limitation de la gamme de rapports

- ▶ Tirez la palette gauche qui se trouve sur le volant.
La boîte de vitesses automatique engage un rapport inférieur et limite la gamme de rapports à ce dernier.
- i** Si le régime moteur maximal risque d'être dépassé en cas de passage à un rapport inférieur, la boîte de vitesses automatique ne descend pas les rapports afin de ne pas endommager le moteur.
- i** Lorsque le régime moteur maximal est atteint et que vous maintenez la pression sur la pédale d'accélérateur, la boîte de

vitesses monte les rapports, même si la gamme de rapports est limitée, afin d'éviter un surrégime du moteur.

Élargissement de la gamme de rapports

- ▶ Tirez la palette droite qui se trouve sur le volant.
La boîte de vitesses élargit la gamme de rapports.

Annulation de la limitation de la gamme de rapports

- ▶ Tirez la palette droite qui se trouve sur le volant jusqu'à ce que **D** réapparaisse sur le visuel multifonction.
La boîte de vitesses automatique passe directement de la gamme de rapports actuelle à **D**.

Sélection de la gamme de rapports optimale

- ▶ Tirez la palette gauche qui se trouve sur le volant et maintenez-la tirée.
La boîte de vitesses automatique engage le rapport optimal pour l'accélération ou le ralentissement du véhicule. Pour cela, la boîte de vitesses automatique descend d'un ou de plusieurs rapports.

Problèmes relatifs à la boîte de vitesses

Problèmes	Causes et conséquences possibles et ► Solutions
Les rapports passent difficilement.	La boîte de vitesses perd de l'huile. ► Faites immédiatement contrôler la boîte de vitesses par un atelier qualifié.
Le véhicule a moins de reprise que d'habitude. La boîte de vitesses ne passe plus les rapports.	La boîte de vitesses est en mode de fonctionnement de secours. Vous ne pouvez plus engager que le 2e rapport et la marche arrière. ► Arrêtez-vous. ► Mettez la boîte de vitesses sur P . ► Arrêtez le moteur. ► Attendez 10 secondes au minimum avant de redémarrer le moteur. ► Mettez la boîte de vitesses sur D ou sur R . Sur D , la boîte de vitesses engage le 2e rapport ; sur R , elle engage la marche arrière. ► Faites immédiatement contrôler la boîte de vitesses par un atelier qualifié.

Boîte de transfert

❗ Les tests de puissance doivent être effectués uniquement sur un banc d'essai à rouleaux pour véhicules à 2 essieux. Sinon, cela pourrait endommager le système de freinage ou la boîte de transfert. Prenez contact avec un atelier qualifié pour effectuer un test de puissance.

❗ Lorsque le frein de stationnement est contrôlé sur un banc d'essai de freinage, vous devez couper le contact (clé ou touche de démarrage et d'arrêt sur la position **0** ou **1**) afin d'éviter que l'ESP® intervienne automatiquement. La durée du test ne doit pas être supérieure à 10 secondes. Sinon, cela pourrait endommager le système de freinage.

❗ Les véhicules équipés de la transmission intégrale 4MATIC ne doivent pas être remorqués avec l'essieu avant ou l'essieu arrière soulevé car cela entraîne des dommages au niveau de la boîte de vitesses.

Le véhicule est équipé d'une transmission intégrale permanente (4MATIC). Les 2 essieux, avant et arrière, sont toujours entraînés.

Ravitaillement en carburant

Consignes de sécurité importantes

⚠ ATTENTION

L'essence et les carburants diesel sont hautement inflammables et toxiques. Ils peuvent entraîner de violentes brûlures et causer des blessures graves.

Garder les étincelles, flammes ou matières semblables à bonne distance de l'essence ou du carburant diesel!

Arrêter le moteur avant de refaire le plein.

En présence d'essence ou de carburant diesel, éviter d'inhaler les vapeurs ou tout contact avec la peau ou les vêtements. Éteindre tout le matériel de fumeur.

Le contact direct du carburant sur la peau, ou l'aspiration de vapeurs de carburant sont nuisibles à la santé.

⚠ ATTENTION

Si vous remplissez trop le réservoir de carburant, le système peut monter en pression et déclencher une décharge de gaz. De l'essence peut alors gicler lorsque vous retirez le pistolet. Vous risquez ainsi de vous blesser.

⚠ ATTENTION

Ne remplissez pas le réservoir de gazole avec de l'essence. Ne mélangez pas de gazole avec de l'essence. Sinon, le système d'alimentation et le moteur pourraient être endommagés. En outre, le véhicule pourrait prendre feu.

❗ Ne ravitaillez pas un véhicule équipé d'un moteur diesel avec de l'essence. Ne ravitaillez pas un véhicule équipé d'un moteur à essence avec du gazole. De petites quantités du mauvais carburant suffisent pour endommager le système d'alimentation en carburant et le moteur.

❗ Ne mettez pas le contact si vous avez ravitaillé le véhicule par erreur avec un mauvais carburant. Sinon, celui-ci pourrait passer dans les conduites de carburant. Prenez contact avec un atelier qualifié et faites vidanger entièrement le réservoir ainsi que les conduites de carburant.

❗ Si vous remplissez trop le réservoir de carburant, vous risquez d'endommager le système d'alimentation en carburant.

❗ Veillez à ne pas répandre de carburant sur les surfaces peintes. Sinon, vous risquez d'endommager la peinture.

❗ Si vous effectuez le ravitaillement à partir d'un jerrycan, utilisez un filtre. Sinon, des particules provenant du jerrycan peuvent boucher les conduites de carburant et/ou le système d'injection.

Vous trouverez de plus amples informations sur le carburant et la qualité du carburant dans le chapitre « Carburant » (▷ page 383).

Ravitaillement en carburant

Ouverture et fermeture de la trappe du réservoir

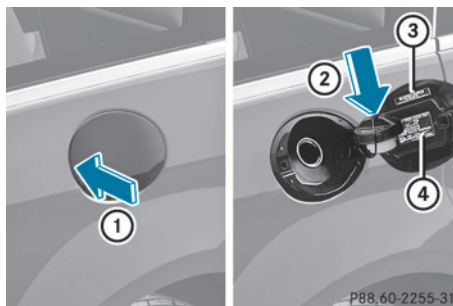

- ① Ouverture de la trappe du réservoir
- ② Rangement du bouchon du réservoir
- ③ Type de carburant à utiliser
- ④ Tableau des pressions de gonflage des pneus

Lorsque vous ouvrez ou fermez le véhicule avec la clé ou avec la fonction KEYLESS-GO, la trappe du réservoir est automatiquement déverrouillée ou verrouillée.



La position du bouchon du réservoir est signalée sur le combiné d'instruments par le symbole . La flèche située à côté de la pompe indique le côté du véhicule.

Ouverture

- ▶ Coupez le moteur.
 - ▶ Retirez la clé du contacteur d'allumage.
 - ▶ KEYLESS-GO : ouvrez la porte du conducteur. Cela correspond à « clé en position 0 » (« clé retirée »).
- Vous pouvez refermer la porte du conducteur.

- ▶ Appuyez sur la trappe du réservoir (flèche ①).
La trappe s'entrouvre.
- ▶ Ouvrez complètement la trappe du réservoir.
- ▶ Tournez le bouchon dans le sens inverse des aiguilles d'une montre, puis retirez-le.
- ▶ Placez le bouchon sur le support qui se trouve à l'intérieur de la trappe du réservoir ②.
- ▶ Introduisez la tubulure de remplissage du pistolet entièrement dans le réservoir et faites le plein.
- ▶ Remplissez le réservoir de carburant uniquement jusqu'à l'arrêt automatique du pistolet.
- ❗ Après le premier arrêt automatique du pistolet, n'ajoutez plus de carburant. Sinon, du carburant risque de s'écouler.

Fermeture

- ▶ Mettez le bouchon du réservoir en place sur le réservoir, puis tournez-le dans le sens des aiguilles d'une montre jusqu'à ce qu'il s'encliquette de manière audible.
- ▶ Fermez la trappe du réservoir.
- ❗ Si vous roulez avec le bouchon du réservoir ouvert, le voyant d'alerte de réserve de carburant clignote. En outre, le voyant d'alerte de diagnostic moteur  (uniquement pour les Etats-Unis) ou  (uniquement pour le Canada) peut s'allumer. Un message apparaît sur le visuel multifonction (▷ page 244).
Pour de plus amples informations sur les voyants de contrôle et d'alerte qui se trouvent sur le combiné d'instruments, voir (▷ page 267).
- ❗ Refermez la trappe du réservoir avant de verrouiller le véhicule. Sinon, une tige de verrouillage du verrouillage centralisé empêche la fermeture de la trappe du réservoir.

Déverrouillage de secours de la trappe du réservoir

- ▶ Ouvrez le hayon.

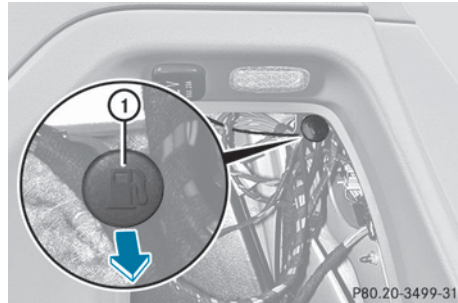

- ▶ Ouvrez la garniture latérale droite (▷ page 134).
- ▶ Tirez le dispositif de déverrouillage de secours ① dans le sens de la flèche. La trappe du réservoir est déverrouillée.
- ▶ Ouvrez la trappe du réservoir.

Problèmes relatifs au carburant et au réservoir de carburant	
Problèmes	Causes et conséquences possibles et ► Solutions
Le véhicule perd du carburant.	<p> Risque d'incendie ou d'explosion</p> <p>La conduite de carburant ou le réservoir sont défectueux.</p> <ul style="list-style-type: none"> ► Ramenez immédiatement la clé en position 0 dans le contacteur d'allumage, puis retirez-la (▷ page 157). ► Ne redémarrez le moteur en aucun cas ! ► Prenez contact avec un atelier qualifié.
Le moteur ne démarre pas.	<p>Vous avez roulé jusqu'à ce que le réservoir soit complètement vide (véhicule équipé d'un moteur diesel).</p> <ul style="list-style-type: none"> ► Ravitaillez le véhicule avec au moins 5,3 US qt (5 litres) de gazole. ► Mettez le contact pendant 10 secondes environ (▷ page 157). ► Faites tourner le démarreur sans interruption (au maximum pendant 10 secondes) jusqu'à ce que le moteur tourne régulièrement. <p>Si le moteur ne démarre pas :</p> <ul style="list-style-type: none"> ► Remettez le contact pendant 10 secondes environ (▷ page 157). ► Faites à nouveau tourner le démarreur sans interruption (au maximum pendant 10 secondes) jusqu'à ce que le moteur tourne régulièrement. <p>Si le moteur ne démarre toujours pas après trois tentatives :</p> <ul style="list-style-type: none"> ► Prenez contact avec un atelier qualifié.
Vous ne pouvez pas ouvrir la trappe du réservoir.	<p>La trappe du réservoir n'est pas déverrouillée.</p> <p>ou</p> <p>La pile de la clé est déchargée.</p> <ul style="list-style-type: none"> ► Déverrouillez le véhicule avec la clé de secours (▷ page 83). ► Ouvrez le hayon. ► Déverrouillez la trappe du réservoir à la main à l'aide du déverrouillage de secours (▷ page 171).
	<p>La trappe du réservoir est déverrouillée, mais le mécanisme d'ouverture est coincé.</p> <ul style="list-style-type: none"> ► Prenez contact avec un atelier qualifié.

AdBlue® (véhicules BlueTEC unique-ment)**Remarques importantes relatives à l'utilisation**

Pour fonctionner correctement, le post-traitement des gaz d'échappement BlueTEC doit être utilisé avec de l'AdBlue® (agent réducteur). L'appoint d'AdBlue® est compris dans les travaux de maintenance. Dans des conditions de marche normales, un plein d'AdBlue® suffit jusqu'à l'échéance du prochain service de maintenance.

Lorsque le réservoir d'AdBlue® est presque vide, le message **Contrôler additifs** cf. **notice d'utilisation** apparaît sur le visuel multifonction.

Lorsque le niveau d'AdBlue® atteint le niveau minimal, le message **Démarrages restants: 16** apparaît sur le visuel multifonction.

Lorsque le message **Démarrages restants: 16** apparaît sur le visuel multifonction, vous pouvez démarrer le moteur encore 16 fois. Si vous ne faites pas le plein d'AdBlue®, vous ne pourrez ensuite plus démarrer le moteur. Versez environ 1 gal (3,8 l) d'AdBlue® dans le réservoir ou confiez le remplissage du réservoir d'AdBlue® à un atelier qualifié.

Pour faire l'appoint en dehors des échéances de maintenance, utilisez le flacon de remplissage d'AdBlue® prévu à cet effet. Renseignez-vous à ce sujet auprès d'un atelier qualifié ou adressez-vous, le cas échéant, à Roadside Assistance (▷ page 23).

Lorsque la température extérieure est inférieure à 12 °F (-11 °C), le remplissage peut s'avérer difficile. Si l'AdBlue® est gelé et que le voyant d'alerte est allumé, il se peut que le remplissage ne soit pas possible. Garez le véhicule dans un endroit plus chaud, par exemple dans un garage, jusqu'à ce que l'AdBlue® soit de nouveau liquide. Le remplissage est alors de nouveau possible. Vous pouvez

également confier le remplissage du réservoir d'AdBlue® à un atelier qualifié.

Pour de plus amples informations sur le post-traitement des gaz d'échappement BlueTEC et sur l'AdBlue®, adressez-vous à un point de service Mercedes-Benz.

Remarques importantes sur le processus de remplissage**⚠ ATTENTION**

Veillez à ce que

- l'AdBlue® n'entre pas en contact avec la peau, les yeux ou les vêtements
- l'AdBlue® soit conservé hors de portée des enfants

Si vous et/ou d'autres personnes sont entrés en contact avec de l'AdBlue® :

- En cas de contact d'AdBlue® avec les yeux, rincez-les avec beaucoup d'eau claire et consultez un médecin.
- Rincez immédiatement les parties du corps concernées avec beaucoup d'eau.
- En cas d'ingestion d'AdBlue®, rincez immédiatement la bouche avec beaucoup d'eau claire et buvez ensuite beaucoup d'eau. Consultez un médecin.

⚠ ATTENTION

De faibles quantités de vapeur d'ammoniaque risquent de s'échapper si vous ouvrez le bouchon du réservoir d'AdBlue®. Cela dépend en particulier de l'âge de l'AdBlue®.

Les vapeurs d'ammoniaque ont une odeur âcre et irritent surtout

- la peau
- les muqueuses
- les yeux

Elles peuvent entraîner des sensations de brûlure au niveau des yeux, du nez et de la gorge ainsi qu'une toux irritative et des larmes.

N'inhalez pas les vapeurs d'ammoniaque. Remplissez le réservoir d'AdBlue® uniquement dans un local bien ventilé.

❗ Utilisez uniquement de l'AdBlue® conforme à la norme ISO 22241. Ne mélangez pas d'additifs à l'AdBlue® et ne diluez pas l'AdBlue® avec de l'eau. Cela risque de détruire le système de post-traitement des gaz d'échappement BlueTEC.

❗ Si, lors du ravitaillement, de l'AdBlue® est entré en contact avec des surfaces, rincez immédiatement avec de l'eau ou éliminez l'AdBlue® avec un chiffon humide et de l'eau froide. Si l'AdBlue® est déjà cristallisé, nettoyez-le avec une éponge et de l'eau froide. Les résidus d'AdBlue® cristallisent après un certain temps et encrassent les surfaces concernées.

❗ L'AdBlue® n'est pas un additif pour carburant et ne doit pas être versé dans le réservoir de carburant. Si de l'AdBlue® pénètre dans le réservoir de carburant, le moteur risque d'être endommagé.

❗ Vissez le flacon d'AdBlue® sans forcer. Sinon, il pourrait être endommagé.

L'orifice de remplissage d'AdBlue® se trouve sous le plancher du compartiment de chargement.

- ▶ Coupez le contact.
- ▶ Ouvrez le hayon.
- ▶ Soulevez le plancher du compartiment de chargement (> page 324).

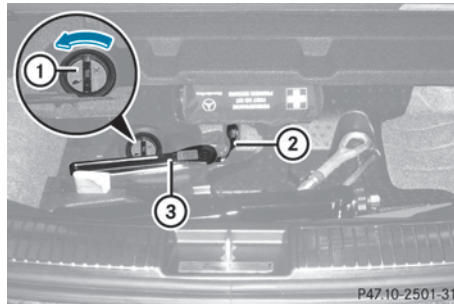

- ▶ Le cas échéant, retirez la clé démonte-roue ② et la clé polygonale à cliquet ③.
- ▶ Tournez le bouchon du réservoir d'AdBlue® ① dans le sens inverse des aiguilles d'une montre, puis retirez-le.

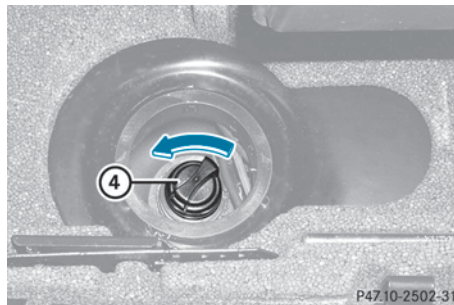

- ▶ Ouvrez le bouchon du réservoir d'AdBlue® ④ en le tournant dans le sens inverse des aiguilles d'une montre. Le bouchon du réservoir ④ est retenu par une sangle en plastique.

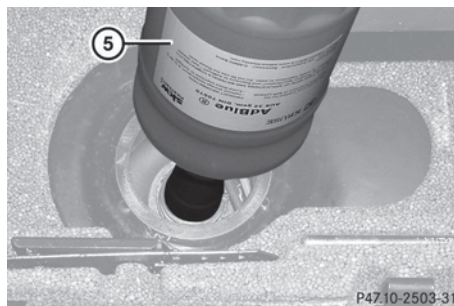

- ▶ Dévissez le capuchon du flacon de remplissage d'AdBlue® ⑤.
- ▶ Mettez le flacon d'AdBlue® ⑤ en place sur l'orifice de remplissage comme indiqué sur

l'illustration, puis vissez-le à la main dans le sens des aiguilles d'une montre.

- ▶ Appuyez sur le haut du flacon d'AdBlue® ⑤.

Le réservoir d'AdBlue® se remplit. Cela peut durer 1 minute.

- ① Pour faire l'appoint en dehors des échéances de maintenance, versez environ 1 gal (3,8 l) d'AdBlue® dans le réservoir. 1 gal d'AdBlue® (3,8 l) correspond à 2 flacons d'AdBlue® environ. Faites ensuite contrôler le niveau d'AdBlue® par un atelier qualifié et faites faire le plein si nécessaire.

- ▶ Relâchez le flacon de remplissage d'AdBlue® ⑤.

Dès que vous n'appuyez plus sur le flacon d'AdBlue® ⑤, le processus de remplissage est interrompu. Vous pouvez retirer le flacon d'AdBlue® ⑤, même s'il n'est que partiellement vidé.

- ▶ Retirez le flacon d'AdBlue® ⑤ en tournant dans le sens inverse des aiguilles d'une montre.
- ▶ Mettez le bouchon du réservoir d'AdBlue® ④ en place sur la tubulure de remplissage et tournez-le dans le sens des aiguilles d'une montre.

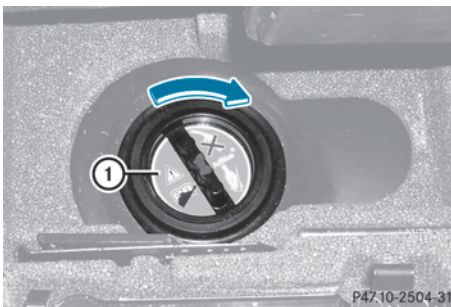

- ▶ Mettez le bouchon du réservoir d'AdBlue® ① en place comme indiqué sur l'illustration, puis tournez-le dans le sens des aiguilles d'une montre jusqu'en butée.
- ▶ Rangez la clé démonte-roue ② et la clé polygonale à cliquet ③.

- ▶ Abaissez le plancher du compartiment de chargement.

- ▶ Fermez le hayon.

- ▶ Roulez à plus de 10 mph (16 km/h). Le message **Contrôler additifs** cf. **notice d'utilisation** disparaît au bout de 1 minute environ.

- ① Si le message **Contrôler additifs** cf. **notice d'utilisation** reste affiché sur le visuel multifonction, versez un flacon d'AdBlue® supplémentaire.

Pour de plus amples informations sur l'AdBlue®, voir (▷ page 386).

Stationnement

Consignes de sécurité importantes

⚠ ATTENTION

Si des matières inflammables, telles que des feuilles, de l'herbe ou des branches, entrent en contact avec des pièces chaudes du système d'échappement, elles peuvent s'enflammer. Il y a risque d'incendie.

Garez le véhicule de façon à ce qu'aucune matière inflammable n'entre en contact avec des pièces brûlantes du véhicule. Ne vous garez surtout pas sur des champs d'herbe sèche ou de chaume.

⚠ ATTENTION

Si vous coupez le contact pendant la marche, certaines fonctions importantes pour la sécurité ne seront pas disponibles ou ne le seront que de manière limitée. Cela peut concerner la direction assistée et l'assistance de freinage, par exemple. Vous devez alors fournir un effort beaucoup plus important pour diriger et freiner le véhicule. Il y a risque d'accident.

Ne coupez pas le contact pendant la marche.

⚠ ATTENTION

Si vous laissez des enfants sans surveillance à l'intérieur du véhicule, ils pourraient mettre le véhicule en mouvement, par exemple en

- desserrant le frein de stationnement
- désengageant la position de stationnement **P** (véhicules équipés d'une boîte de vitesses automatique)
- démarrant le moteur

Ils pourraient en outre utiliser les équipements du véhicule. Il y a risque d'accident et de blessure.

Lorsque vous quittez le véhicule, prenez toujours la clé avec vous et verrouillez le véhicule. Ne laissez jamais des enfants sans surveillance à l'intérieur du véhicule.

! Un déplacement inopiné du véhicule peut endommager le véhicule ou la chaîne cinématique.

Pour que le véhicule soit correctement immobilisé, il faut que

- le frein de stationnement soit serré
- la boîte de vitesses soit sur **P** et la clé retirée
- dans les montées ou les descentes, les roues avant soient braquées en direction du trottoir
- dans les montées ou les descentes, le véhicule vide soit immobilisé au niveau de l'essieu avant à l'aide d'une cale ou d'un objet similaire
- dans les montées ou les descentes, le véhicule chargé soit en outre immobilisé au niveau de l'essieu arrière à l'aide d'une cale ou d'un objet similaire

Arrêt du moteur**Consignes de sécurité importantes****⚠ ATTENTION**

Lorsque vous arrêtez le moteur, la boîte de vitesses passe au point mort **N**. Le véhicule

peut se mettre à rouler. Il y a risque d'accident.

Après avoir arrêté le moteur, mettez la boîte de vitesses sur **P**. Le frein de stationnement vous permet d'immobiliser le véhicule à l'arrêt.

Véhicules équipés d'une boîte de vitesses automatique

- ▶ Actionnez énergiquement le frein de stationnement.
- ▶ Mettez la boîte de vitesses sur **P**.

Avec la clé

- ▶ Ramenez la clé en position **0** dans le contacteur d'allumage, puis retirez-la. L'antidémarrage est activé.

i Si vous coupez le moteur avec la clé et retirez celle-ci du contacteur d'allumage ou ouvrez une porte avant, la boîte de vitesses automatique passe automatiquement sur **P**.

Avec la fonction KEYLESS-GO

- ▶ Appuyez sur la touche de démarrage et d'arrêt (▷ page 157).

Le moteur s'arrête et tous les voyants du combiné d'instruments s'éteignent.

i Lorsque la porte du conducteur est fermée, cela correspond à « clé en position **1** ». Lorsque la porte du conducteur est ouverte, cela correspond à « clé en position **0** » (« clé retirée »).

i Si vous ne pouvez pas arrêter le moteur comme indiqué dans cette section, voir « Arrêt d'urgence du moteur » (▷ page 338).

i Si vous coupez le moteur avec la touche de démarrage et d'arrêt, la boîte de vitesses automatique passe automatiquement sur **N**. Si vous ouvrez ensuite une porte avant, la boîte de vitesses automatique passe automatiquement sur **P**.

i En cas d'urgence, vous pouvez arrêter le moteur pendant la marche en appuyant

pendant 3 secondes environ sur la touche de démarrage et d'arrêt.

Frein de stationnement

⚠ ATTENTION

Lorsque vous devez freiner le véhicule avec le frein de stationnement, la distance de freinage est nettement plus longue et les roues peuvent se bloquer. Le risque d'accident et de blessure augmente.

Freinez le véhicule avec le frein de stationnement uniquement si le frein de service est en panne. Ne serrez pas le frein de stationnement trop fort. Si les roues se bloquent, desserrez immédiatement le frein de stationnement jusqu'à ce que les roues tournent à nouveau.

⚠ ATTENTION

Si vous laissez des enfants sans surveillance à l'intérieur du véhicule, ils pourraient mettre le véhicule en mouvement, par exemple en

- desserrant le frein de stationnement
- désengageant la position de stationnement **P** (véhicules équipés d'une boîte de vitesses automatique)
- démarrant le moteur

Ils pourraient en outre utiliser les équipements du véhicule. Il y a risque d'accident et de blessure.

Lorsque vous quittez le véhicule, prenez toujours la clé avec vous et verrouillez le véhicule. Ne laissez jamais des enfants sans surveillance à l'intérieur du véhicule.

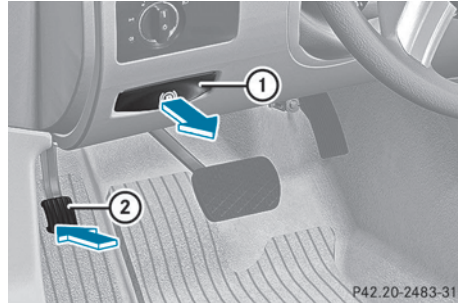

Lorsque vous freinez le véhicule avec le frein de stationnement, les feux stop ne s'allument pas.

► **Serrage**: appuyez fermement sur la pédale du frein de stationnement ②.

Si le moteur tourne, le voyant **BRAKE** (uniquement pour les Etats-Unis) ou le voyant **(P)** (uniquement pour le Canada) qui se trouve sur le combiné d'instruments s'allume.

► **Desserrage**: appuyez sur la pédale de frein et maintenez-la enfoncée.

► Tirez la poignée de desserrage ①.

Si le contact est mis ou que le moteur tourne, le voyant **BRAKE** (uniquement pour les Etats-Unis) ou **(P)** (uniquement pour le Canada) qui se trouve sur le combiné d'instruments s'éteint.

Immobilisation du véhicule

Si votre véhicule reste immobilisé pendant plus de 4 semaines, une décharge profonde peut endommager la batterie partiellement ou totalement.

► Branchez un appareil de maintien en charge.

❗ Pour tout renseignement sur les appareils de maintien en charge, adressez-vous à un atelier qualifié.

Si votre véhicule reste immobilisé pendant plus de 6 semaines, il subit des dommages.

► Faites-vous conseiller par un atelier qualifié.

Recommandations pour la conduite

Remarques générales

Consignes de sécurité importantes

ATTENTION

Gardez toujours à l'esprit que votre rôle est avant tout de conduire le véhicule. Le conducteur doit avant tout prêter attention à la circulation. Pour votre propre sécurité et celle des autres, nous vous recommandons d'arrêter le véhicule à un endroit sûr, en tenant compte des conditions de circulation, avant de lancer ou de prendre un appel téléphonique.

Si vous souhaitez téléphoner pendant la marche, veuillez respecter les prescriptions légales. Servez-vous du dispositif mains libres et utilisez le téléphone uniquement lorsque les conditions routières, météorologiques et de circulation le permettent. Dans certaines circonscriptions judiciaires, la loi interdit l'utilisation d'un téléphone portable au volant.

Utilisez le système COMAND (Cockpit Management and Data System) en respectant également les prescriptions légales et uniquement lorsque les conditions routières, météorologiques et de circulation le permettent. Sinon, vous risquez de ne plus être en mesure d'évaluer les conditions de circulation et de vous exposer à un danger ou de mettre en danger d'autres personnes.

N'oubliez pas que votre véhicule parcourt 44 ft (près de 14 m) par seconde lorsque vous roulez à 30 mph (environ 50 km/h) seulement.

ATTENTION

Si vous coupez le contact pendant la marche, certaines fonctions importantes pour la sécurité ne seront pas disponibles ou ne le seront que de manière limitée. Cela peut concerner la direction assistée et l'assistance de freinage, par exemple. Vous devez alors fournir un effort beaucoup plus important pour diri-

ger et freiner le véhicule. Il y a risque d'accident.

Ne coupez pas le contact pendant la marche.

Conduite économique

Pour réaliser des économies de carburant, tenez compte des remarques suivantes :

- ▶ Les pneus doivent toujours être gonflés à la pression recommandée.
- ▶ Ne transportez pas de charges inutiles.
- ▶ Déposez le système de portage monté sur le toit lorsque vous n'en avez plus besoin.
- ▶ Faites chauffer le moteur à faible régime.
- ▶ Evitez les accélérations et les freinages fréquents.
- ▶ Faites effectuer tous les travaux de maintenance aux échéances qui figurent dans le carnet de maintenance ou qui sont spécifiées par l'indicateur d'intervalles de maintenance.

La consommation de carburant augmente lorsque vous roulez par temps froid, dans les encombrements, lors de trajets courts et en montage.

Alcool au volant

ATTENTION

Il est extrêmement dangereux de prendre le volant après avoir consommé de l'alcool et/ou de la drogue. De petites quantités d'alcool ou de drogue suffisent pour modifier vos réflexes, votre perception et votre jugement.

La probabilité d'un accident grave, voire mortel, augmente considérablement lorsque vous conduisez après avoir bu de l'alcool ou pris de la drogue.

Ne buvez pas d'alcool et ne prenez pas de drogue lorsque vous conduisez et ne laissez jamais le volant à quelqu'un qui a consommé de l'alcool ou de la drogue.

Contrôle des gaz d'échappement

ATTENTION

Les moteurs thermiques dégagent des gaz d'échappement toxiques, tels que du monoxyde de carbone. L'inhalation de ces gaz entraîne des intoxications. Il y a danger de mort. Par conséquent, ne laissez jamais tourner le moteur dans un local fermé sans aération suffisante.

Certains systèmes du moteur ont pour fonction de maintenir le taux de particules toxiques contenues dans les gaz d'échappement dans les limites fixées par la loi.

Ces systèmes ne fonctionnent de manière optimale que s'ils sont parfaitement entretenus conformément aux directives du constructeur. Par conséquent, tous les travaux sur le moteur doivent uniquement être confiés à des techniciens Mercedes-Benz qualifiés et agréés.

Les réglages du moteur ne doivent en aucun cas être modifiés. En outre, tous les travaux de maintenance spécifiques doivent être effectués à intervalles réguliers et dans le respect des directives de maintenance Mercedes-Benz. Vous trouverez des informations plus détaillées dans le carnet de maintenance.

Huile moteur

! Véhicules équipés d'un filtre à particules diesel : si vous utilisez le véhicule le plus souvent pour des trajets courts, le nettoyage automatique du filtre à particules diesel risque de ne pas fonctionner correctement. Du carburant peut alors s'accumuler dans l'huile moteur, ce qui risque d'endommager le moteur. Par conséquent, si vous utilisez fréquemment votre véhicule pour des trajets courts, effectuez un trajet de 20 minutes sur l'autoroute ou hors agglomération au moins tous les 310 miles (500 km).

Freinage

Consignes de sécurité importantes

ATTENTION

Si vous descendez les rapports pour augmenter l'effet de frein moteur alors que vous roulez sur une chaussée glissante, les roues motrices pourraient perdre leur adhérence. Le risque d'accident et de blessure augmente. Sur chaussée glissante, ne descendez pas les rapports pour augmenter l'effet de frein moteur.

Conduite en descente

! Dans les descentes longues et à forte déclivité, vous devez délester les freins en engageant à temps un rapport inférieur afin d'exploiter l'effet de frein moteur. Vous éviterez ainsi une surchauffe ainsi qu'une usure excessive des freins.

Lorsque vous exploitez l'effet de frein moteur, il se peut qu'une roue motrice ne tourne pas pendant un certain temps (sur une chaussée glissante, par exemple). La chaîne cinématique pourrait alors subir des dommages qui ne sont pas couverts par la garantie Mercedes-Benz.

N'actionnez pas les freins en permanence pendant la marche (par exemple, ne les faites pas patiner en appuyant légèrement et de manière constante sur la pédale de frein). Cela entraîne une usure excessive et prématurée du système de freinage.

Sollicitation des freins

ATTENTION

Si vous laissez le pied reposer sur la pédale de frein pendant la marche, le système de freinage risque de surchauffer. Il en résulte un allongement de la distance de freinage et le système de freinage peut tomber en panne. Il y a un risque d'accident.

N'utilisez jamais la pédale de frein comme repose-pieds. Pendant la marche, n'appuyez

pas simultanément sur la pédale de frein et la pédale d'accélérateur.

- ❗ Un actionnement prolongé de la pédale de frein entraîne une usure excessive et prématurée du système de freinage.

En cas de sollicitation extrême des freins, ne vous arrêtez pas immédiatement. Continuez de rouler pendant un certain temps. Le déplacement d'air refroidit les freins plus rapidement.

Trajet sur route mouillée

Si vous avez roulé longtemps sous une forte pluie sans freiner, il peut arriver qu'au premier freinage les freins répondent avec retard. Cela peut également se produire après le lavage du véhicule ou si vous avez traversé des portions de route inondées.

Vous devez alors exercer une pression plus importante sur la pédale de frein. Maintenez une distance plus grande par rapport au véhicule qui vous précède.

Après un trajet sur route mouillée ainsi qu'après le lavage du véhicule, effectuez un freinage puissant en tenant compte des conditions de circulation. Cela aura pour effet de chauffer les disques de frein, de les faire sécher plus rapidement et de les protéger contre la corrosion.

Effet de freinage limité sur les routes salées

Si vous roulez sur des routes salées, une couche de sel peut se former sur les disques et les garnitures de frein. La distance de freinage risque alors de s'allonger considérablement.

- Effectuez de temps à autre un freinage afin d'éliminer toute couche de sel éventuelle.

Veillez à ne pas mettre en danger les autres usagers.

- Appuyez prudemment sur la pédale de frein à la fin du trajet et à nouveau dès le début du trajet suivant.
- Maintenez une distance de sécurité importante par rapport au véhicule qui vous précède.

Nouvelles garnitures de frein

Des garnitures et des disques de frein neufs ou de rechange ne permettent d'obtenir un effet de freinage optimal qu'après plusieurs centaines de kilomètres. Vous devez donc compenser l'effet de freinage réduit par une pression accrue sur la pédale de frein.

Pour des raisons de sécurité, Mercedes-Benz vous recommande de faire monter sur le véhicule uniquement des garnitures de frein agréées pour les véhicules Mercedes-Benz ou des garnitures de frein présentant le même standard de qualité. Le montage de garnitures de frein qui ne sont pas agréées pour les véhicules Mercedes-Benz ou de garnitures de frein ne présentant pas le même standard de qualité peut compromettre la sécurité du véhicule.

Maintenance des freins

- ❗ Si le voyant d'alerte des freins qui se trouve sur le combiné d'instruments s'allume et qu'un signal d'alerte retentit alors que le frein de stationnement électrique est desserré, cela peut signifier que le niveau du liquide de frein est trop bas. Tenez compte des autres messages qui apparaissent sur le visuel multifonction.

Un niveau de liquide de frein trop bas peut être dû à des garnitures de frein usées ou des conduites de frein non étanches.

Faites immédiatement contrôler le système de freinage. Adressez-vous pour cela à un atelier qualifié.

- ❗ Un contrôle de fonctionnement et de puissance peut uniquement être effectué

sur un banc d'essai pour 2 essieux. Si vous souhaitez passer le véhicule sur un banc d'essai de ce type, renseignez-vous d'abord auprès d'un point de service Mercedes-Benz. Sinon, vous pourriez endommager la chaîne cinématique ou le système de freinage.

! L'ESP® étant un système qui fonctionne automatiquement, vous devez arrêter le moteur et couper le contact (clé en position **0** ou **1** dans le contacteur d'allumage ou touche de démarrage et d'arrêt en position **0** ou **1**) lorsque le frein de stationnement doit être testé sur un banc d'essai de freinage (au maximum pendant 10 secondes). Les interventions de freinage automatiques de l'ESP® peuvent endommager sérieusement le système de freinage.

Faites toujours effectuer tous les contrôles et travaux de maintenance sur le système de freinage par un atelier qualifié. Adressez-vous pour cela à un atelier qualifié.

Faites remplacer les garnitures de frein et le liquide de frein par un atelier qualifié.

Si vous n'utilisez le système de freinage que modérément, vous devriez contrôler régulièrement son bon fonctionnement. Pour cela, appuyez énergiquement sur la pédale de frein alors que vous roulez à une vitesse élevée. Les garnitures de frein accrocheront mieux.

Vous trouverez une description du freinage d'urgence assisté (BAS) à la (> page 72).

Mercedes-Benz vous recommande de faire monter sur le véhicule uniquement des garnitures de frein agréées pour les véhicules Mercedes-Benz ou des garnitures de frein présentant le même standard de qualité. Le montage de garnitures de frein qui ne sont pas agréées pour les véhicules Mercedes-Benz ou de garnitures de frein ne présentant pas le même standard de qualité peut compromettre la sécurité du véhicule.

Mercedes-Benz vous recommande d'utiliser uniquement des liquides de frein agréés pour les véhicules Mercedes-Benz ou des liquides de frein présentant le même standard de qua-

lité. L'utilisation de liquides de frein qui ne sont pas agréés pour les véhicules Mercedes-Benz ou de liquides de frein ne présentant pas le même standard de qualité peut compromettre la sécurité du véhicule.

Frein de stationnement

ATTENTION

Lorsque vous devez freiner le véhicule avec le frein de stationnement, la distance de freinage est nettement plus longue et les roues peuvent se bloquer. Le risque d'accident et de blessure augmente.

Freinez le véhicule avec le frein de stationnement uniquement si le frein de service est en panne. Ne serrez pas le frein de stationnement trop fort. Si les roues se bloquent, desserrez immédiatement le frein de stationnement jusqu'à ce que les roues tournent à nouveau.

Lorsque vous freinez le véhicule avec le frein de stationnement, les feux stop ne s'allument pas.

Si vous roulez sur une chaussée humide ou sale, du sel d'épandage et/ou de la saleté peuvent pénétrer dans le frein de stationnement.

Pour empêcher toute corrosion ou diminution de la force de freinage de votre frein de stationnement, tenez compte des remarques suivantes :

- De temps en temps, appuyez légèrement sur la pédale du frein de stationnement avant de prendre la route.
- Parcourez une distance de 110 yd (100 m) environ à une vitesse maximale de 12 mph (20 km/h).

Conduite sur route mouillée

Aquaplanage

A partir d'une certaine hauteur d'eau sur la chaussée, l'aquaplanage peut se produire même si

- vous roulez à faible vitesse
- la profondeur des sculptures des pneus est suffisante

Par conséquent, en cas de fortes précipitations ou dans des conditions propices à l'aquaplanage, adoptez le comportement suivant :

- Réduisez votre vitesse.
- Évitez les ornières.
- Freinez avec précaution.

Traversée de portions de route inondées

! Ne roulez pas dans des zones inondées. Avant de traverser des terrains inondés, contrôlez la profondeur d'eau. Roulez lentement dans des zones inondées. Sinon, de l'eau pourrait pénétrer dans l'habitacle ou dans le compartiment moteur. Les composants électroniques du moteur ou de la boîte automatique risquent d'être endommagés. Le moteur risque d'aspirer de l'eau par la tubulure d'admission d'air et d'être endommagé.

Évitez que de l'eau ne pénètre dans l'habitacle ou dans la zone du compartiment moteur. Si vous devez traverser des eaux stagnantes,

- vérifiez que la hauteur de l'eau n'est pas supérieure à 10 in (25 cm) lorsque celle-ci est calme
- roulez au pas

i Véhicules équipés du Pack AIRMA-TIC: si vous avez réglé le véhicule sur le niveau surélevé avant de traverser des eaux stagnantes, la profondeur de gué est de 12 in (30 cm) au maximum.

Conduite en hiver

Remarques générales

⚠ ATTENTION

Si vous descendez les rapports pour augmenter l'effet de frein moteur alors que vous roulez sur une chaussée glissante, les roues motrices pourraient perdre leur adhérence. Le risque d'accident et de blessure augmente. Sur chaussée glissante, ne descendez pas les rapports pour augmenter l'effet de frein moteur.

⚠ DANGER

Si les sorties d'échappement sont bouchées ou qu'une aération suffisante est impossible, des gaz d'échappement toxiques, en particulier du monoxyde de carbone, peuvent pénétrer à l'intérieur du véhicule. C'est le cas, par exemple, si le véhicule reste bloqué dans la neige. Il y a danger de mort.

Si vous devez laisser tourner le moteur ou le chauffage additionnel, veillez à ce que les sorties d'échappement et la zone autour du véhicule soient toujours débarrassées de tout dépôt de neige. Pour garantir une entrée d'air frais suffisante, ouvrez une vitre du côté du véhicule qui n'est pas exposé au vent.

Avant le début de l'hiver, faites effectuer un service spécial par un atelier qualifié.

i Véhicules équipés d'un moteur diesel: ne couvrez pas le radiateur, avec une protection pour l'hiver par exemple. Sinon, les valeurs mesurées par le système de diagnostic embarqué risquent d'être imprécises. Certaines de ces valeurs sont prescrites par la loi et doivent par conséquent toujours être exactes.

Conduite avec des pneus été

Tenez compte des remarques qui figurent dans la section « Utilisation en hiver » (▷ page 342).

Trajet sur route glissante

ATTENTION

Si vous descendez les rapports pour augmenter l'effet de frein moteur alors que vous roulez sur une chaussée glissante, les roues motrices pourraient perdre leur adhérence. Le risque d'accident et de blessure augmente. Sur chaussée glissante, ne descendez pas les rapports pour augmenter l'effet de frein moteur.

ATTENTION

L'indicateur de température extérieure n'est pas prévu pour servir d'avertisseur de verglas. Par conséquent, il ne convient pas à cet usage.

L'indication de températures légèrement supérieures au point de congélation ne garantit pas que la chaussée n'est pas verglacée. La route peut tout de même être verglacée, notamment dans les traversées de forêt ou sur les ponts.

Comportement à adopter lorsque le véhicule commence à déraiper ou qu'il ne peut pas être immobilisé à faible vitesse :

► Mettez la boîte de vitesses sur **N**.

 Pour de plus amples informations sur la conduite avec des chaînes neige, voir (▷ page 343).

Sur le verglas, conduisez avec une prudence extrême. Evitez les accélérations brutales ainsi que les coups de volant et les coups de frein brusques. N'utilisez pas le TEMPOMAT.

Systèmes d'aide à la conduite

TEMPOMAT

Consignes de sécurité importantes

ATTENTION

Le TEMPOMAT est un système confort d'aide à la conduite. Le conducteur est seul respon-

sable de la vitesse du véhicule et de l'opportunité de son freinage.

Utilisez le TEMPOMAT uniquement lorsque les conditions de circulation permettent de rouler à vitesse constante.

- L'utilisation du TEMPOMAT sur des routes sinueuses ou en cas de circulation dense peut être dangereuse car ces conditions de circulation ne permettent pas de rouler à vitesse constante.
- L'utilisation du TEMPOMAT sur chaussée glissante peut être dangereuse. Suite à une modification soudaine de l'adhérence, les roues motrices peuvent patiner et le véhicule déraiper.
- Désactivez le TEMPOMAT lorsque vous roulez dans le brouillard.

Il est recommandé d'utiliser la fonction de reprise uniquement lorsque le conducteur connaît la vitesse réglée précédemment et qu'il souhaite poursuivre le trajet à cette vitesse.

ATTENTION

Lorsque le régulateur de vitesse freine, la pédale de freinage est retenue (c'est-à-dire fonctionne automatiquement). La zone autour de la pédale ne doit pas être bloquée par des obstacles :

- Ne placer aucun objet dans le dégagement pieds.
- S'assurer que les moquettes et tapis sont fixés sécuritairement. En particulier, ne pas empiler les protège-moquettes.
- Ne pas placer les pieds sous la pédale de freinage, car ils pourraient se coincer.

Le défaut de s'y soumettre peut entraîner un accident dans lequel le conducteur et/ou les autres peuvent être blessés sérieusement.

Remarques générales

Le TEMPOMAT maintient la vitesse du véhicule à la valeur que vous avez réglée. Il freine le véhicule automatiquement pour que la vitesse réglée ne soit pas dépassée. Dans les

descentes longues et à forte déclivité, vous devez sélectionner à temps la gamme de rapports **1**, **2** ou **3**, en particulier lorsque le véhicule est chargé ou qu'une remorque est tractée. Vous exploitez ainsi l'effet de frein moteur. Ce faisant, vous délestez le système de freinage et évitez une surchauffe ainsi qu'une usure rapide des freins.

Activez le TEMPOMAT uniquement si vous pouvez rouler à vitesse constante pendant un certain temps. Vous pouvez régler n'importe quelle vitesse supérieure à 20 mph (30 km/h).

Manette du TEMPOMAT

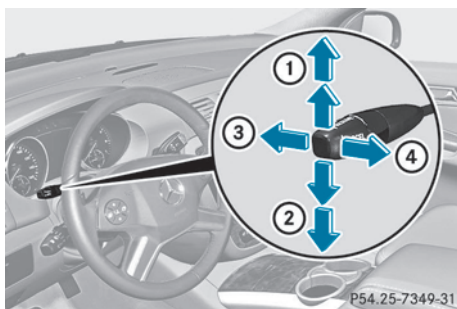

- ① Activation ou augmentation de la vitesse
- ② Activation ou réduction de la vitesse
- ③ Désactivation du TEMPOMAT
- ④ Activation avec la vitesse actuelle ou la dernière vitesse mémorisée

Lorsque vous activez le TEMPOMAT, la vitesse mémorisée apparaît sur l'indicateur de statut du visual multifonction :

- Uniquement pour les Etats-Unis : par exemple **Cruise 55 Miles**
- Uniquement pour le Canada : par exemple  **90 Km/h**

Conditions d'activation

Pour pouvoir enclencher le TEMPOMAT, les conditions d'activation suivantes doivent être remplies :

- Le frein de stationnement doit être desserré.
- Vous roulez à plus de 20 mph (30 km/h).
- L'ESP® doit être activé, mais ne doit pas intervenir.
- La boîte de vitesses doit se trouver sur **D**.

Mémorisation, maintien et rappel de la vitesse

Mémorisation et maintien de la vitesse

- ▶ Amenez le véhicule à la vitesse souhaitée.
- ▶ Actionnez brièvement la manette du TEMPOMAT vers le haut ① ou vers le bas ②.
- ▶ Retirez le pied de la pédale d'accélérateur. Le TEMPOMAT est activé. Le véhicule maintient automatiquement la vitesse à présent mémorisée.

Vous pouvez reprendre la vitesse actuelle si elle est supérieure à 20 mph (30 km/h).

- ❗ En montée, il peut arriver que le TEMPOMAT ne parvienne pas à maintenir la vitesse mémorisée. Celle-ci est rétablie dès que la pente diminue. Dans les descentes, le TEMPOMAT maintient la vitesse en freinant automatiquement le véhicule.

Mémorisation ou rappel de la vitesse

ATTENTION

Rappelez la vitesse mémorisée uniquement lorsque les conditions routières et météorologiques actuelles et les limitations de vitesse légales le permettent. L'accélération ou la décélération soudaine et imprévue du véhicule suite à l'adaptation de la vitesse du véhicule à la vitesse mémorisée pourrait provoquer un accident et vous ou d'autres personnes pourriez être blessés.

- ▶ Tirez brièvement la manette du TEMPOMAT vers vous ④.
- ▶ Retirez le pied de la pédale d'accélérateur. Le TEMPOMAT est activé et reprend la vitesse actuelle du véhicule s'il s'agit de la première activation ou régle la vitesse en fonction de la dernière valeur mémorisée.

Réglage de la vitesse

ATTENTION

Notez qu'il peut s'écouler un certain temps avant que le véhicule n'ait effectué les réglages nécessaires.

Augmentez ou diminuez la vitesse réglée à une valeur qui soit adaptée aux conditions routières et météorologiques actuelles et qui respecte les limitations de vitesse légales. Sinon, l'accélération ou la décélération soudaine et imprévue du véhicule pourrait provoquer un accident et vous ou d'autres personnes pourriez être blessés.

- ▶ Actionnez la manette du TEMPOMAT vers le haut ① pour augmenter la vitesse ou vers le bas ② pour la diminuer.
- ▶ **Réglage de la vitesse par paliers de 1 mph (paliers de 1 km/h)** : actionnez brièvement la manette du TEMPOMAT vers le haut ① ou vers le bas ② jusqu'au point de résistance. La dernière vitesse mémorisée augmente ou diminue à chaque fois que vous actionnez la manette du TEMPOMAT vers le haut ① ou vers le bas ②.
- ▶ **Réglage de la vitesse par paliers de 5 mph (paliers de 10 km/h)** : actionnez brièvement la manette du TEMPOMAT vers le haut ① ou vers le bas ② au-delà du point de résistance. La dernière vitesse mémorisée augmente ou diminue à chaque fois que vous actionnez la manette du TEMPOMAT vers le haut ① ou vers le bas ②.

- ❗ Vous ne pouvez pas désactiver le TEMPOMAT en appuyant sur la pédale d'accélérateur. Si vous accélérez temporairement, par exemple pour effectuer un dépassement, le TEMPOMAT rétablit la dernière vitesse mémorisée dès que vous relâchez la pédale d'accélérateur.

Désactivation du TEMPOMAT

Vous pouvez désactiver le TEMPOMAT de plusieurs façons :

- ▶ Actionnez brièvement la manette du TEMPOMAT vers l'avant ③.

ou

- ▶ Freinez.

Le TEMPOMAT se désactive automatiquement lorsque

- vous appuyez sur la pédale du frein de stationnement
- vous roulez à moins de 20 mph (30 km/h)
- l'ESP® entre en action ou que vous le désactivez
- vous mettez la boîte de vitesses sur **N** pendant la marche

Un signal sonore retentit au moment où le TEMPOMAT se désactive. Le message **TEMPOMAT désactivé** apparaît pendant 5 secondes environ sur le visuel multifonction.

- ❗ La dernière vitesse mémorisée est effacée lorsque vous arrêtez le moteur.

DISTRONIC

Consignes de sécurité importantes

ATTENTION

Il est essentiel de se familiariser avec les caractéristiques du système DISTRONIC avant de l'utiliser. Il est fortement recommandé de revoir attentivement les renseignements suivants avant d'utiliser ce système.

⚠ ATTENTION

Lorsque DISTRONIC freine, la pédale de freinage est retenue (c'est-à-dire fonctionne automatiquement). La zone autour de la pédale ne doit pas être bloquée par des obstacles :

- ne placer aucun objet dans le dégagement pieds.
- s'assurer que les moquettes et tapis sont fixés sécuritairement. En particulier, ne pas empiler les protège-moquettes.
- ne pas placer les pieds sous la pédale de freinage, car ils pourraient se coincer.

Le défaut de s'y soumettre peut entraîner un accident dans lequel le conducteur et/ou les autres peuvent être blessés sérieusement.

⚠ ATTENTION

Distronic est un système commode. Sa capacité de réduire la vitesse vise à améliorer l'efficacité du régulateur de vitesse quand la vitesse sur l'autoroute varie. Cependant, il ne vise pas à remplacer, ni ne remplace, une étroite vigilance.

Le conducteur doit toujours rester vigilant quant à la vitesse et à la distance avec le véhicule qui le précède, y compris surtout le fonctionnement des freins afin d'assurer une distance de freinage sécuritaire.

Distronic ne peut tenir compte des conditions de la route et de la circulation. Le système DISTRONIC ne reconnaît pas toujours les situations de conduite complexes. Ceci pourrait entraîner des avertissements erronés ou l'absence d'avertissement.

⚠ ATTENTION

La régulation de la distance par le DISTRONIC ne remplace en aucun cas l'action du conducteur. Elle ne tient pas compte des piétons ou des objets fixes et n'est pas en mesure de détecter ni de prévoir le tracé de la route ou les mouvements des véhicules qui précèdent. Le DISTRONIC ne peut freiner qu'avec 40 % de la force maximale de freinage disponible.

Le conducteur est tenu d'observer à tout moment les conditions routières, météorologiques et de circulation. Il doit diriger son véhicule, freiner et conduire de manière à en garder le contrôle.

Des sources de haute fréquence, telles que les barrières de péage, les systèmes de mesure de la vitesse, etc. peuvent entraîner des dysfonctionnements du DISTRONIC.

⚠ ATTENTION

Distronic ne peut tenir compte des conditions de la route et de la circulation. Utiliser DISTRONIC uniquement si les conditions climatiques, de la route et de la circulation permettent de circuler à une vitesse constante.

⚠ ATTENTION

Il peut être dangereux d'utiliser DISTRONIC sur les chaussées glissantes. Les rapides changements de l'adhérence des pneus peuvent causer le patinage des roues et affecter la maîtrise du véhicule.

Le système DISTRONIC ne fonctionne pas lorsque les conditions météorologiques et de distance sont mauvaises. Ne pas utiliser le système DISTRONIC par temps de brouillard, forte pluie, neige ou neige fondante.

⚠ ATTENTION

Distronic ne peut tenir compte des conditions de température. Désactiver le système DISTRONIC ou ne pas le mettre en fonction si :

- les routes sont glissantes ou recouvertes de neige ou de glace. Les roues pourraient perdre leur traction lors du freinage ou de l'accélération, et le véhicule pourrait déraiper.
- le couvercle du système DISTRONIC est sale ou la visibilité est réduite en raison de la neige, pluie ou brouillard, par exemple. La fonctionnalité du système de contrôle de la distance pourrait être réduite.

Toujours surveiller les conditions de circulation, même quand le système DISTRONIC est en fonction. Autrement, le conducteur pourrait

ne pas être en mesure de reconnaître à temps les situations dangereuses. Un accident pourrait survenir et causer des blessures au conducteur et aux autres.

ATTENTION

La reprise, position «Resume», devrait être utilisée uniquement si le conducteur connaît parfaitement la vitesse en mémoire et désire précisément le rétablissement de cette vitesse.

ATTENTION

Il est essentiel de porter une attention particulière aux conditions de la route et de la circulation en tout temps, peu importe si le système Distronic est activé ou pas.

L'utilisation du système Distronic peut être dangereuse sur routes sinueuses ou en circulation dense car les conditions ne permettent pas une conduite sécuritaire à une vitesse régulière.

Le système Distronic peut ne pas reconnaître les objets stationnaires sur la route (véhicules arrêtés dans un bouchon ou en panne). Le système Distronic ne réagit pas non plus aux véhicules voyageant en sens inverse.

Désactiver le système Distronic

- en passant de la voie de gauche à la voie de droite si les véhicules se déplacent plus lentement dans la voie gauche
- en entrant dans un virage ou une bretelle au sortir de l'autoroute
- dans des situations de conduite complexes, telles que des zones de construction sur l'autoroute

Dans ces situations, le système Distronic maintient toujours la vitesse pré réglée à moins d'être désactivé.

Le système Distronic est conçu uniquement pour maintenir une vitesse et une distance pré réglées entre le véhicule et les objets mobiles à l'avant.

 Uniquement pour les Etats-Unis :

Cet appareil a été homologué par la FCC comme système radar pour véhicules automobiles. Le capteur radar est exclusivement destiné à être utilisé avec un système radar pour véhicules automobiles. Le retrait, la falsification ou la modification de l'appareil entraînent la perte de toute garantie et sont interdits par la FCC. Ne falsifiez ou ne modifiez en aucun cas l'appareil. Utilisez-le uniquement pour l'usage prévu.

Toute modification non autorisée de l'appareil peut entraîner l'annulation de son homologation.

 Uniquement pour le Canada : cet appareil est conforme aux dispositions CNR 210 d'Industrie Canada. Leur utilisation est soumise aux 2 conditions suivantes :

1. Cet appareil ne doit pas être une source de perturbations nuisibles.
2. Cet appareil doit pouvoir supporter les perturbations captées, notamment celles qui pourraient causer des fonctionnements indésirables.

Le retrait de l'appareil ainsi que toute intervention ou modification entraînent la déchéance des droits résultant de la garantie contractuelle et ne sont pas autorisés. Ne procédez à aucune intervention sur l'appareil.

Les modifications non autorisées effectuées sur cet appareil peuvent entraîner le retrait de l'autorisation d'utilisation de l'appareil.

Le DISTRONIC régule la vitesse et vous aide de façon automatique à maintenir la distance de sécurité par rapport au véhicule qui précède. Le DISTRONIC freine le véhicule automatiquement pour que la vitesse réglée ne soit pas dépassée.

Dans les descentes longues et à forte déclivité, vous devez sélectionner à temps la gamme de rapports **1**, **2** ou **3**, en particulier lorsque le véhicule est chargé ou qu'une remorque est tractée. Vous exploitez ainsi l'effet de frein moteur. Ce faisant, vous déles-

tez le système de freinage et évitez une surchauffe ainsi qu'une usure rapide des freins. Lorsque le DISTRONIC détecte un véhicule plus lent qui vous précède, il freine votre véhicule à son approche pour maintenir la distance par rapport à l'autre véhicule à la valeur réglée.

Lorsqu'aucun véhicule ne vous précède, le DISTRONIC se comporte comme le TEMPOMAT et fonctionne entre 20 mph (30 km/h) et 120 mph (200 km/h). Lorsqu'un véhicule vous précède, il fonctionne entre 0 mph (0 km/h) et 120 mph (200 km/h).

N'utilisez pas le DISTRONIC sur des routes dont la déclivité est importante (montée ou descente).

Manette du TEMPOMAT

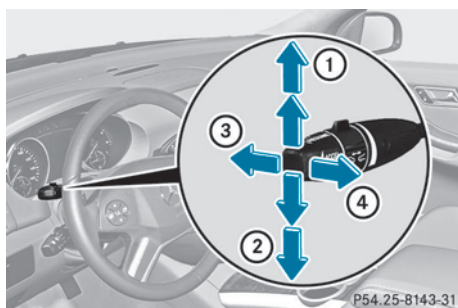

- ① Mémorisation de la vitesse actuelle ou d'une vitesse plus élevée
- ② Mémorisation de la vitesse actuelle ou d'une vitesse plus faible
- ③ Désactivation du DISTRONIC
- ④ Mémorisation de la vitesse actuelle ou rappel de la dernière vitesse mémorisée

Activation du DISTRONIC, mémorisation et maintien de la vitesse actuelle

Consignes de sécurité importantes

⚠ ATTENTION

Le DISTRONIC peut freiner votre véhicule lorsqu'il est activé. Par conséquent, désactivez le DISTRONIC si le véhicule doit être

remorqué (ou passé dans une station de lavage automatique).

⚠ ATTENTION

Lorsque vous appuyez sur le frein, vous désactivez le DISTRONIC. Le DISTRONIC ne freine alors plus le véhicule. Dans ce cas, réglez la distance par rapport au véhicule qui précède uniquement à l'aide du frein. Sinon, vous pourriez provoquer un accident et vous blesser ou blesser d'autres personnes. Vous êtes seul responsable de la distance de sécurité à respecter par rapport aux autres véhicules, de la vitesse du véhicule et de l'opportunité de son freinage.

⚠ ATTENTION

Le DISTRONIC ne doit jamais être commandé, activé ou désactivé par un passager ou de l'extérieur du véhicule.

Vous pouvez activer le DISTRONIC

- lorsque le moteur tourne et que le véhicule roule depuis 2 minutes maximum
- lorsque vous n'appuyez pas sur la pédale de frein pendant la marche
- lorsque le frein de stationnement est desserré
- lorsque l'ESP® est activé
- lorsque la boîte de vitesses se trouve sur D

Activation pendant la marche

- ▶ Tirez brièvement la manette du TEMPOMAT vers vous ④ ou actionnez-la vers le haut ① ou vers le bas ② jusqu'au point de résistance.

Le DISTRONIC est activé.

- ▶ Actionnez la manette du TEMPOMAT vers le haut ① ou vers le bas ② autant de fois qu'il est nécessaire pour que la vitesse souhaitée soit réglée.
- ▶ Retirez le pied de la pédale d'accélérateur. Votre véhicule adapte sa vitesse à celle du véhicule qui précède, sans dépasser la vitesse souhaitée et mémorisée.

Vous pouvez activer le DISTRONIC en dessous de 20 mph (30 km/h) uniquement si le véhicule qui précède est détecté et affiché sur le visuel multifonction. Si le véhicule qui précède n'est plus détecté et qu'il n'est plus affiché, le DISTRONIC est désactivé et un signal sonore retentit.

i Vous pouvez régler la vitesse mémorisée avec la manette du TEMPOMAT et la distance de consigne avec la molette de réglage incorporée à la manette du TEMPOMAT (> page 190).

i Si vous ne relâchez pas complètement la pédale d'accélérateur, le message **DISTRONIC inactif** apparaît sur le visuel multifonction. La distance par rapport à un véhicule plus lent qui précède ne sera pas maintenue. Le véhicule roulera à la vitesse déterminée par la position de la pédale d'accélérateur.

Conduite

Lorsqu'aucun véhicule ne vous précède, le DISTRONIC se comporte comme le TEMPOMAT.

Si le DISTRONIC constate que le véhicule qui précède roule plus lentement, il freine votre véhicule. Il maintient ainsi la distance à la valeur réglée.

Si le DISTRONIC constate que le véhicule qui précède roule plus vite, il accélère votre véhicule, au maximum jusqu'à la vitesse mémorisée.

Arrêt du véhicule

Si le DISTRONIC constate que le véhicule qui précède s'arrête, il freine votre véhicule jusqu'à l'arrêt.

i En fonction de la distance de consigne réglée, votre véhicule s'arrête à une distance appropriée du véhicule qui précède. La distance de consigne se règle avec la molette incorporée à la manette du TEMPOMAT.

Le DISTRONIC se désactive automatiquement lorsque le véhicule s'arrête :

- sur le plat ou en descente : lorsque le véhicule est à l'arrêt
- en côte : lorsque le véhicule roule encore, pour éviter qu'il ne recule après l'arrêt du moteur

Un signal sonore retentit au moment où le DISTRONIC se désactive.

► Appuyez sur la pédale de frein ou serrez le frein de stationnement afin que le véhicule ne puisse pas se mettre à rouler.

Réglage de la vitesse

ATTENTION

Notez qu'il peut s'écouler un certain temps avant que le véhicule n'ait effectué les réglages nécessaires.

Augmentez ou diminuez la vitesse réglée à une valeur qui soit adaptée aux conditions routières et météorologiques actuelles et qui respecte les limitations de vitesse légales. Sinon, l'accélération ou la décélération soudaine et imprévue du véhicule pourrait provoquer un accident et vous ou d'autres personnes pourriez être blessés.

► Actionnez la manette du TEMPOMAT vers le haut ① pour augmenter la vitesse ou vers le bas ② pour la diminuer.

► **Réglage de la vitesse par paliers de 1 mph (paliers de 1 km/h) :** actionnez brièvement la manette du TEMPOMAT vers le haut ① ou vers le bas ② jusqu'au point de résistance.

La dernière vitesse mémorisée augmente ou diminue à chaque fois que vous actionnez la manette du TEMPOMAT vers le haut ① ou vers le bas ②.

► **Réglage de la vitesse par paliers de 5 mph (paliers de 10 km/h) :** actionnez brièvement la manette du TEMPOMAT vers

le haut ① ou vers le bas ② au-delà du point de résistance.

La dernière vitesse mémorisée augmente ou diminue à chaque fois que vous actionnez la manette du TEMPOMAT vers le haut ① ou vers le bas ②.

- ❗ Vous ne pouvez pas désactiver le DISTRONIC en appuyant sur la pédale d'accélérateur. Si vous accélérez pour effectuer un dépassement, le DISTRONIC rétablit la dernière vitesse mémorisée dès que vous relâchez la pédale d'accélérateur.

Mémorisation de la vitesse actuelle ou rappel de la dernière vitesse mémorisée

⚠ ATTENTION

Rappelez la vitesse mémorisée uniquement lorsque les conditions routières et météorologiques actuelles et les limitations de vitesse légales le permettent. L'accélération ou la décélération soudaine et imprévue du véhicule suite à l'adaptation de la vitesse du véhicule à la vitesse mémorisée pourrait provoquer un accident et vous ou d'autres personnes pourriez être blessés.

- ▶ Tirez brièvement la manette du TEMPOMAT vers vous ④.
- ▶ Retirez le pied de la pédale d'accélérateur. Le DISTRONIC est activé et reprend la vitesse actuelle du véhicule s'il s'agit de la première activation ou régle la vitesse en fonction de la dernière valeur mémorisée.

Réglage de la distance de consigne

⚠ ATTENTION

Le conducteur a la responsabilité, en tout temps, de sélectionner les réglages appropriés en tenant compte des conditions routières, de la circulation, de son style de conduite ainsi que de la législation en vigueur et des recommandations pour la distance de suivi sécuritaire.

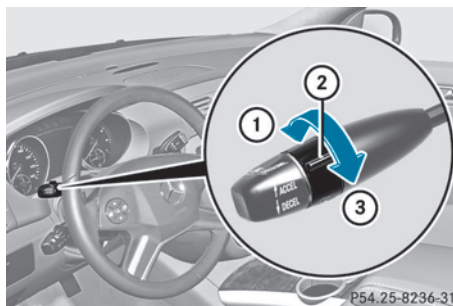

Vous pouvez régler la distance de consigne pour le DISTRONIC en modulant le temps qui sépare votre véhicule de celui qui vous précède dans une plage allant de 1,0 à 2,0 secondes. Le DISTRONIC se sert de cette indication pour régler la distance par rapport au véhicule qui précède en fonction de la vitesse. Cette distance est affichée sur le visuel multifonction (▷ page 191).

- ▶ **Augmentation de la distance:** tournez la molette de réglage ② dans la direction ③.

Le DISTRONIC maintient une distance plus grande par rapport au véhicule qui précède.

- ▶ **Diminution de la distance:** tournez la molette de réglage ② dans la direction ①.

Le DISTRONIC maintient une distance plus faible par rapport au véhicule qui précède.

- ❗ Respectez impérativement la distance minimale légale par rapport au véhicule qui précède. Modifiez la distance par rapport au véhicule qui précède si nécessaire.

Affichage du DISTRONIC sur le tachymètre

⚠ ATTENTION

Un signal sonore intermittent et le témoin avertisseur de distance  s'allument au combiné d'instruments lorsque le système Distronic calcule que la distance entre le véhicule à l'avant et la vitesse actuelle de votre véhicule empêchent Distronic de ralentir suf-

fisamment pour maintenir le créneau pré-réglé, créant ainsi un danger de collision.

Freiner immédiatement le véhicule pour augmenter la distance avec le véhicule à l'avant. Le signal sonore est un avertissement de dernier recours indiquant que le conducteur n'a pas encore contribué au freinage pour éviter une situation potentiellement dangereuse. Ne pas attendre le signal sonore avant d'appliquer les freins. Ceci risque de provoquer une situation dangereuse de freinage d'urgence qui ne réussit pas toujours à éviter des accidents.

Le talonnage augmente le risque d'accident.

⚠ ATTENTION

Le DISTRONIC freine votre véhicule avec une décélération maximale de 13 ft/s^2 (4 m/s^2). Ceci représente environ 40 % du potentiel de décélération maximal du véhicule.

Vous devez freiner vous-même pour éviter une collision. Le DISTRONIC freine le véhicule afin de maintenir la distance par rapport au véhicule qui précède à la valeur sélectionnée ou rétablir la vitesse réglée. Dans ce cas, la pédale de frein est actionnée automatiquement. Ce mouvement de la pédale est perceptible.

Veillez à ce que le plancher côté conducteur, y compris la zone sous la pédale de frein, soit toujours dégagé. Les objets se trouvant dans cette zone peuvent bloquer le mouvement de la pédale et risquent ainsi d'empêcher l'intervention de freinage du DISTRONIC.

Ne mettez pas le pied sous la pédale de frein. Sinon, il pourrait être coincé.





Lorsque vous activez le DISTRONIC, 1 ou 2 des segments du tachymètre correspondant à la vitesse mémorisée s'allument.

❶ Pour des raisons inhérentes à la construction, la vitesse affichée par le tachymètre peut être différente de celle mémorisée par le DISTRONIC.

Lorsque le DISTRONIC détecte un véhicule qui vous précède, les segments ❷ du tachymètre compris entre la vitesse de ce véhicule ❶ et la vitesse mémorisée ❸ s'allument.

Affichage du DISTRONIC sur le visuel multifonction

Remarques générales

► Appuyez sur la touche  ou la touche  pour sélectionner le menu DISTRONIC (► page 214).

Affichage lorsque le DISTRONIC est désactivé

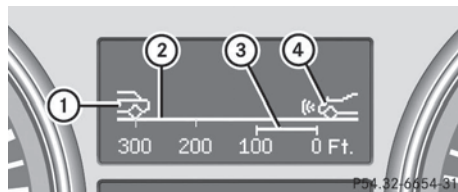

- ❶ Véhicule qui précède, si détecté
- ❷ Echelle de distance (possibilité de lire la distance actuelle par rapport au véhicule qui précède)

- ③ Distance de consigne par rapport au véhicule qui précède (réglable)
- ④ Votre véhicule

Affichage lorsque le DISTRONIC est activé

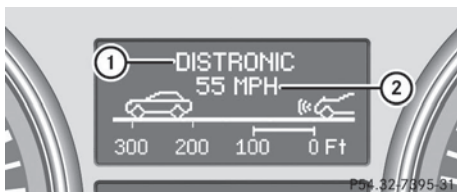

- ① DISTRONIC activé
- ② Vitesse mémorisée

Lorsque vous activez le DISTRONIC et mémorisez la vitesse, la vitesse mémorisée ② apparaît pendant 5 secondes environ sur le visuel multifonction.

Au bout de 5 secondes environ, la vitesse actuellement mémorisée ② apparaît sur l'indicateur de statut du visuel multifonction DTR XXX Miles.

Désactivation du DISTRONIC

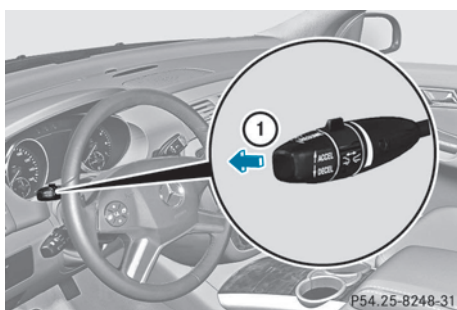

Vous pouvez désactiver le DISTRONIC de plusieurs façons :

- ▶ Actionnez brièvement la manette du TEMPOMAT vers l'avant ①.

ou

- ▶ Freinez.

- ❗ La dernière vitesse réglée reste mémorisée jusqu'à ce que vous coupez le moteur.

Le DISTRONIC se désactive automatiquement si

- vous serrez le frein de stationnement
- plus aucun véhicule ne vous précède ou n'est détecté alors que vous roulez à moins de 20 mph (25 km/h)
- l'ESP® entre en action ou que vous le désactivez
- vous mettez la boîte de vitesses sur **P**, **R** ou **N**

Un signal sonore retentit au moment où le DISTRONIC se désactive. Le message **DISTRONIC désactivé** apparaît pendant 5 secondes environ sur le visuel multifonction.

Recommandations pour la conduite avec le DISTRONIC

Consignes de sécurité importantes

⚠ ATTENTION

Le système DISTRONIC contribue à maintenir la vitesse choisie par le conducteur à moins de détecter un obstacle mobile directement à l'avant et voyageant dans la même direction (suivre un autre véhicule à l'avant à une distance préréglée, par exemple)

Ce qui signifie que :

- Votre véhicule peut doubler un autre véhicule après avoir changé de voie.
- Dans un virage serré ou si le véhicule à l'avant se trouve dans un virage serré, DISTRONIC peut perdre le contact du véhicule à l'avant. Votre véhicule pourrait alors accélérer à la vitesse précédemment réglée.

DISTRONIC régularise uniquement la distance entre votre véhicule et ceux directement à l'avant, mais il ne capte pas les objets stationnaires sur la route tels que :

- un véhicule arrêté dans un bouchon de circulation
- un véhicule en panne
- un véhicule voyageant en sens inverse

Le conducteur doit toujours être en alerte, observer tous les mouvements de la circula-

tion et intervenir en changeant de direction ou en freinant au besoin.

ATTENTION

Le système Distronic ne doit pas être utilisé sur des chaussées enneigées ou glacées.

Quelques situations qui demandent une attention particulière sont décrites ci-après. Dans ces situations, freinez si nécessaire. Le DISTRONIC PLUS est alors désactivé.

Virages, entrées et sorties de virage

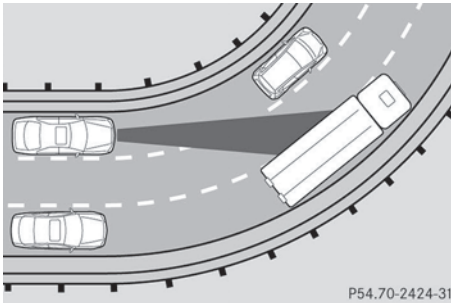

Dans les virages, le DISTRONIC ne peut détecter les véhicules que de façon limitée. Il peut alors freiner le véhicule inopinément ou avec retard.

Trajectoires décalées

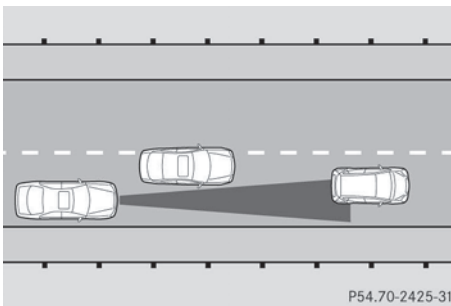

Le DISTRONIC peut ne pas détecter les véhicules dont la trajectoire est décalée. Dans ce cas, la distance par rapport au véhicule qui précède sera trop faible.

Changement de voie d'un autre véhicule

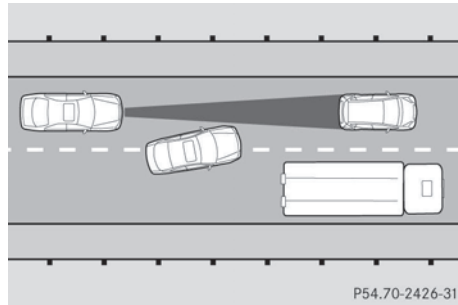

Le DISTRONIC ne détecte pas immédiatement les véhicules qui changent de voie. La distance par rapport au véhicule qui change de voie sera trop faible.

Véhicules de largeur réduite

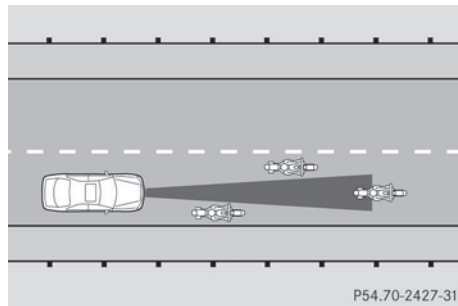

Le DISTRONIC ne détecte pas les véhicules qui se trouvent sur les bords de la voie empruntée en raison de leur largeur réduite. Dans ce cas, la distance par rapport au véhicule qui précède sera trop faible.

Obstacles et véhicules à l'arrêt

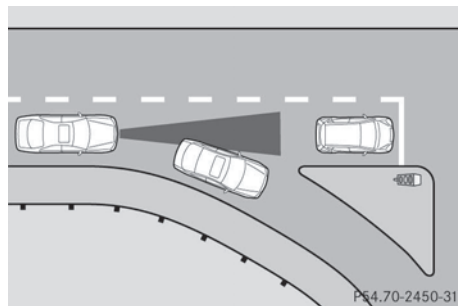

Le DISTRONIC ne freine pas en présence d'obstacles ou de véhicules à l'arrêt. Lorsque, par exemple, le véhicule détecté tourne et qu'un obstacle ou un véhicule à l'arrêt se présente, le DISTRONIC ne freine pas.

Véhicules circulant sur les voies transversales

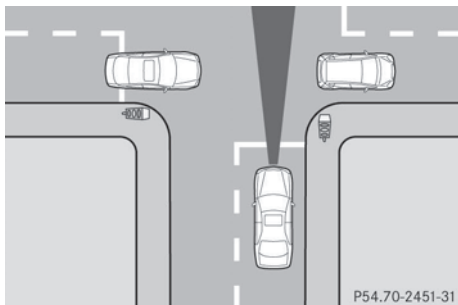

Le DISTRONIC peut détecter à tort des véhicules qui circulent sur les voies transversales. Si vous activez par exemple le DISTRONIC à un feu rouge donnant sur un croisement, votre véhicule peut démarrer de façon intempestive.

Correcteur de niveau sur l'essieu arrière

Le correcteur de niveau sur l'essieu arrière régule le niveau de l'arrière du véhicule. Il offre l'avantage de maintenir le niveau de l'arrière du véhicule constant quelle que soit la charge transportée.

Tenez compte des remarques relatives à la traction d'une remorque (▷ page 206).

Pack AIRMATIC

Remarques générales

La suspension AIRMATIC permet de sélectionner différents réglages de la suspension et régule l'amortissement et le niveau de votre véhicule. Le système est constitué de 2 éléments: l'ADS (▷ page 194) et le correcteur de niveau (▷ page 195).

Tenez compte des remarques relatives à la traction d'une remorque (▷ page 206).

ADS (système d'amortissement adaptatif)

L'ADS est régulé en permanence de manière électronique. Il régule l'amortissement en fonction des conditions d'utilisation et des conditions de marche du moment. L'amortissement est régulé séparément pour chacune des roues. Cela permet d'améliorer la sécurité de marche et le confort de roulage.

Le réglage de l'amortissement dépend

- de votre style de conduite
- de l'état de la route
- du réglage ADS que vous avez sélectionné
- du niveau du véhicule que vous avez réglé

Votre réglage reste mémorisé même si vous retirez la clé du contacteur d'allumage.

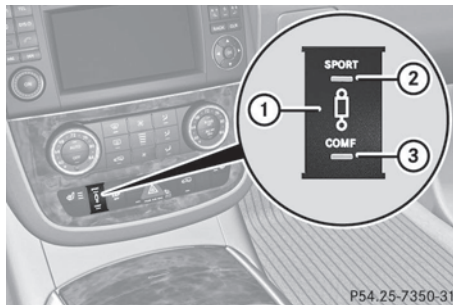

- ▶ Démarrez le moteur.
- ▶ Appuyez sur la touche ① autant de fois qu'il est nécessaire pour sélectionner le réglage souhaité.

Vous pouvez régler l'ADS sur

- **AUTO** pour les situations normales de conduite, les voyants ② et ③ sont éteints.
- **SPORT** pour une conduite sportive, le voyant ② est allumé.
- **COMF** pour une conduite qui privilégie le confort, le voyant ③ est allumé.

Correcteur de niveau

Consignes de sécurité importantes

ATTENTION

S'assurer que personne n'est près des passages de roues ou sous le véhicule lors de l'abaissement du véhicule pendant qu'il est immobile. Autrement, des membres pourraient être coincés par ou sous le véhicule. Pour des raisons de sécurité, le véhicule peut être abaissé seulement lorsque toutes les portes et le hayon sont fermés. L'abaissement est interrompu si une porte ou le hayon est ouvert et continuera lorsque la porte sera fermée.

- !** Sur terrain impraticable, sélectionnez un niveau élevé à temps. Veillez à disposer en permanence d'une garde au sol suffisante. Sinon, vous endommagez le véhicule.
- !** Si vous devez relever le véhicule de sorte qu'au moins une roue ne touche plus le sol, retirez d'abord la clé du contacteur d'allumage.

Remarques générales

Le correcteur de niveau adapte automatiquement le niveau du véhicule aux conditions d'utilisation et aux conditions routières du moment. Cela permet de réduire la consommation de carburant et d'améliorer la tenue de route du véhicule.

Modifiez le réglage du niveau lorsque le véhicule roule. Le véhicule atteindra ainsi plus rapidement le niveau souhaité.

Lorsque vous arrêtez votre véhicule et que la température extérieure change, le niveau du véhicule peut se modifier de manière visible. Si la température baisse, le véhicule s'abaisse ; si la température augmente, le véhicule remonte.

Lorsque le véhicule est à l'arrêt, la compensation de la charge s'effectue au moment où vous déverrouillez le véhicule ou ouvrez une porte. Une variation de niveau importante, par exemple suite à une immobilisation pro-

longée du véhicule, ne peut cependant s'effectuer que si le moteur tourne. Pour des raisons de sécurité, le véhicule ne s'abaisse que si les portes sont fermées. L'abaissement s'interrompt si vous ouvrez une porte mais reprend dès que vous la refermez.

Réglages de base

Sélectionnez le niveau surélevé lorsque les conditions routières sont très mauvaises et le niveau route (Highway) lorsque les conditions routières sont normales.

Le véhicule s'abaisse automatiquement jusqu'au niveau haute vitesse (Highspeed) lorsque

- vous roulez à plus de 70 mph (112 km/h)
- vous roulez pendant 20 secondes environ entre 60 mph (96 km/h) et 70 mph (112 km/h)

Par rapport au niveau route (Highway), les différents niveaux correspondent à une variation de la hauteur du véhicule de

- + 1,97 in (+ 50 mm) au niveau surélevé
- +/- 0 in (+/- 0 mm) au niveau route (Highway)
- - 0,47 in (- 12 mm) au niveau haute vitesse (Highspeed)

- i** Lorsque vous tractez une remorque, le niveau haute vitesse (Highspeed) n'est pas disponible. Tenez compte des remarques relatives à la traction d'une remorque (▷ page 206).
- i** Tenez compte des limitations de vitesse. Conduisez prudemment et adaptez votre vitesse.

Niveau surélevé



- ▶ Démarrez le moteur.



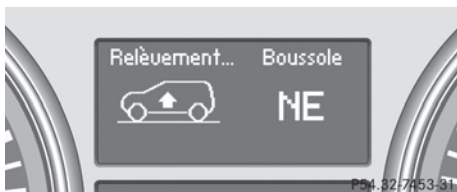

Le voyant ② est éteint :

- ▶ Appuyez sur la touche ①. Le voyant ② clignote. Le véhicule remonte jusqu'au niveau surélevé.



Véhicules équipés du Pack AIRMATIC et de la boussole (exemple)

Pendant le réglage du niveau, le message suivant, par exemple, apparaît sur le visuel multifonction : **Relèvement**.

Si vous appuyez sur la touche , ,  ou  du volant multifonction, le message disparaît.

Une fois le niveau surélevé atteint, le voyant ② reste allumé. Le message suivant, par exemple, apparaît pendant 5 secondes environ sur le visuel multifonction : **Niv. surélevé**.

Si vous essayez de sélectionner le niveau surélevé alors que vous roulez à plus de 25 mph (40 km/h), le message **Sélection niveau pas autorisée** apparaît sur le visuel multifonction.

Si vous roulez à plus de 25 mph (40 km/h) alors que le niveau surélevé est sélectionné,

le véhicule s'abaisse automatiquement jusqu'au niveau route (Highway).

Sélectionnez le niveau surélevé uniquement lorsque les conditions routières l'exigent. Sinon, la consommation de carburant risque d'augmenter et le comportement routier peut se dégrader.

Niveau route (Highway)

- ▶ Si vous abaissez le véhicule, veillez à ce que le dégagement sous le soubassement soit suffisant. Sinon, le véhicule pourrait toucher le sol et être endommagé.



- ▶ Assurez-vous que les portes sont fermées.
- ▶ Démarrez le moteur.



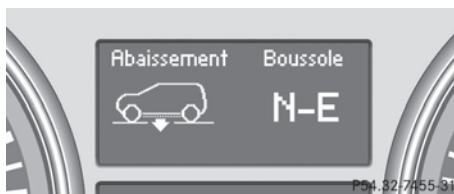

Si le voyant ② est allumé :

- ▶ Appuyez sur la touche ①. Le voyant ② clignote. Le véhicule s'abaisse jusqu'au niveau route (Highway).



Véhicules équipés du Pack AIRMATIC et de la boussole (exemple)

Pendant le réglage du niveau, le message suivant, par exemple, apparaît sur le visuel multifonction : **Abaissement**.

Si vous appuyez sur la touche , ,  ou  du volant multifonction, le message disparaît.

Une fois le niveau route (Highway) atteint, le voyant ② s'éteint. Le message suivant, par exemple, apparaît pendant 5 secondes environ sur le visuel multifonction : **AIRMATIC**.

Si vous roulez à plus de 25 mph (40 km/h) alors que le niveau surélevé est sélectionné, le véhicule s'abaisse automatiquement jusqu'au niveau route (Highway). Il remonte automatiquement jusqu'au niveau route (Highway) si vous roulez à moins de 40 mph (64 km/h) alors que le niveau haute vitesse (Highspeed) est sélectionné.

Transmission intégrale permanente 4MATIC

ATTENTION

Si une roue motrice patine parce que la traction est insuffisante :

- Au démarrage, appuyer le plus légèrement possible sur l'accélérateur.
- Pendant la conduite, modérer la pression sur l'accélérateur.
- Adapter son style de conduite et la vitesse selon les conditions régnantes de la route.

Le défaut d'observer ces directives peut provoquer le patinage du véhicule.

Le système 4MATIC ne peut pas prévenir les accidents causés par des excès de vitesse.

! Ne remorquez jamais le véhicule avec un essieu soulevé. Cela peut endommager la boîte de transfert. De tels dommages ne sont pas couverts par la garantie pour vices cachés Mercedes-Benz. Toutes les roues doivent être en contact avec le sol ou complètement soulevées. Suivez les instructions relatives au remorquage du véhicule lorsque toutes les roues sont parfaitement en contact avec le sol.

! Ne passez le véhicule sur un banc d'essai de freinage que pendant un court instant (10 secondes au maximum) pour contrôler le frein de stationnement. Tournez la clé en position **0** ou **1** dans le contacteur d'allu-

mage. Sinon, vous pourriez endommager la chaîne cinématique ou le système de freinage.

! Un contrôle de fonctionnement et de puissance peut uniquement être effectué sur un banc d'essai pour 2 essieux. Avant de faire passer le véhicule sur un banc d'essai de ce type, renseignez-vous d'abord auprès d'un atelier qualifié. Sinon, vous pourriez endommager la chaîne cinématique ou le système de freinage.

La transmission intégrale 4MATIC permet d'entraîner en permanence les 4 roues. Conjointement avec l'ESP® et le 4-ETS, elle améliore la motricité du véhicule lorsqu'une roue motrice patine en raison de l'adhérence trop faible de la chaussée.

i Lorsque les conditions routières sont hivernales, vous ne pouvez exploiter au maximum les avantages de la transmission intégrale 4MATIC qu'avec des pneus hiver (M+S) et, si nécessaire, des chaînes neige.

PARKTRONIC

Consignes de sécurité importantes

ATTENTION

Parktronic est un système complémentaire. Il ne vise pas à remplacer, ni ne remplace, le besoin d'une étroite vigilance. La responsabilité des manoeuvres de stationnement et autres manoeuvres délicates repose toujours sur le conducteur.

ATTENTION

S'assurer qu'aucune personne ou animal ne se trouve dans l'aire où s'exercent les manoeuvres/stationnement. Sinon, ils pourraient être blessés.

Le PARKTRONIC est un système électronique d'aide au stationnement qui fonctionne avec des ultrasons. Il vous indique de manière optique et sonore la distance qui sépare le véhicule d'un obstacle.

Le PARKTRONIC est activé automatiquement lorsque

- vous mettez le contact
- vous mettez la boîte de vitesses sur **D**, **R** ou **N**
- vous desserrez le frein de stationnement

Le PARKTRONIC est désactivé dès que la vitesse est supérieure à 11 mph (18 km/h).

Il est réactivé automatiquement lorsque la vitesse repasse en dessous de cette valeur.

Le PARKTRONIC surveille les environs du véhicule avec 6 capteurs dans le pare-chocs avant et 4 capteurs dans le pare-chocs arrière.

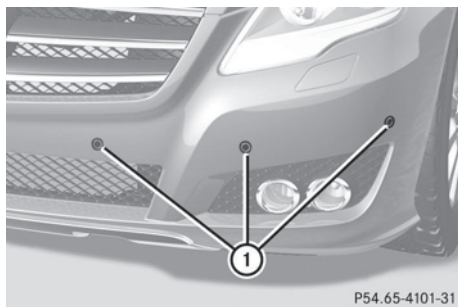

- ① Capteurs dans le pare-chocs avant, côté gauche (exemple)

Portée des capteurs

Remarques générales

⚠ Pendant les manœuvres, accordez une attention particulière aux objets qui se trouvent au-dessus ou en dessous des capteurs (vasques de fleurs ou timons, par exemple). En effet, le PARKTRONIC ne peut pas détecter ces objets lorsqu'ils sont à proximité immédiate. Vous pourriez endommager le véhicule ou les objets.

Il se peut que les capteurs ne puissent pas détecter la neige ni les objets qui absorbent les ultrasons.

Les sources d'ultrasons, telles que les stations de lavage, le système de freinage pneumatique des camions ou les marteaux

pneumatiques, peuvent perturber le fonctionnement du PARKTRONIC.

Sur les terrains accidentés, il se peut que le PARKTRONIC ne fonctionne pas correctement.

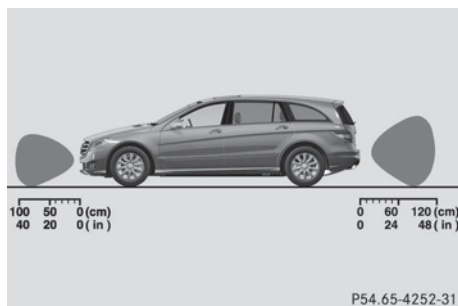

Vue de côté

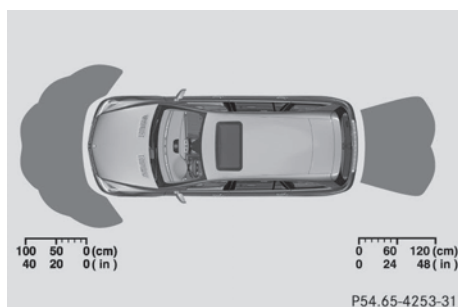

Vue de dessus

Les capteurs doivent être débarrassés de toute saleté, glace ou neige fondue. Sinon, ils risquent de ne pas fonctionner correctement. Nettoyez régulièrement les capteurs en évitant de les rayer ou de les endommager (▷ page 319).

Capteurs avant

Centre	40 in (100 cm) environ
Angles	24 in (60 cm) environ

Capteurs arrière

Centre	48 in (120 cm) environ
Angles	32 in (80 cm) environ

Distance minimale

Centre	8 in (20 cm) environ
Angles	6 in (15 cm) environ

Lorsqu'un obstacle se trouve dans cette zone, les segments des voyants correspondants s'allument et un signal d'alerte retentit. Plus près, il peut arriver que la distance ne soit plus indiquée.

Voyants

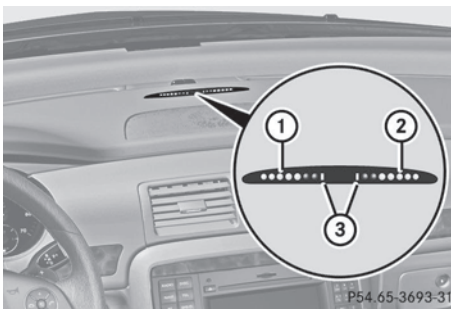

Voyants pour la zone avant

- ① Segments pour le côté gauche du véhicule
- ② Segments pour le côté droit du véhicule
- ③ Segments indiquant que le système est opérationnel

Les voyants indiquent la distance entre les capteurs et les obstacles. Les voyants pour la zone avant se trouvent sur la planche de bord, au-dessus des buses de ventilation centrales. Les voyants pour la zone arrière se trouvent à l'arrière, au niveau du plafonnier.

Pour chaque côté du véhicule, le voyant comprend 5 segments orange et 2 segments rouges. Si les segments orange ③ sont allumés, le PARKTRONIC est opérationnel.

La position de la boîte de vitesses détermine les voyants qui sont activés lorsque le moteur tourne.

Position de la boîte de vitesses	Voyants activés
D	Zone avant
R ou N	Zone avant et zone arrière
P	Aucun

Lorsque le véhicule s'approche d'un obstacle, 1 ou plusieurs segments s'allument en fonction de la distance.

A partir de

- 6e segment, un signal d'alerte périodique retentit pendant 2 secondes environ.
- 7e segment, un signal d'alerte continu retentit pendant 2 secondes environ. La distance minimale de détection est atteinte.

Désactivation et activation du PARKTRONIC

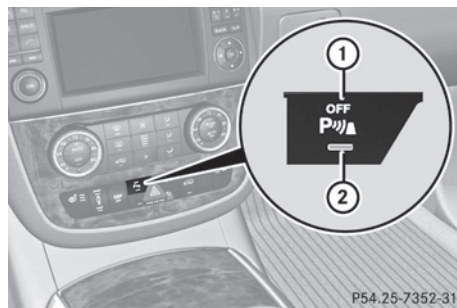

- ① Désactivation et activation du PARKTRONIC
- ② Voyant

Lorsque le voyant ② est allumé, c'est que le PARKTRONIC est désactivé.

i Le PARKTRONIC est activé automatiquement lorsque vous tournez la clé en position 2 dans le contacteur d'allumage.

Traction d'une remorque

! Déposez la rotule amovible lorsque vous n'utilisez pas le dispositif d'attelage. La distance minimale de détection d'un obstacle par le PARKTRONIC se réfère au pare-chocs et non à la rotule.

La surveillance de la zone arrière par le PARKTRONIC est désactivée dès que la liaison électrique entre la remorque et le véhicule est établie.

Problèmes relatifs au PARKTRONIC

Problèmes	Causes et conséquences possibles et ► Solutions
Seuls les segments rouges des voyants du PARKTRONIC s'allument. En outre, un signal d'alerte retentit pendant 2 secondes environ. Le PARKTRONIC est désactivé au bout de 5 secondes environ et le voyant incorporé à la touche du PARKTRONIC s'allume.	Le PARKTRONIC est en panne et est désactivé. ► Si les problèmes persistent, faites contrôler le PARKTRONIC par un atelier qualifié.
Seuls les segments rouges des voyants du PARKTRONIC s'allument. Le PARKTRONIC est désactivé au bout de 5 secondes environ.	Les capteurs du PARKTRONIC sont encrassés ou défectueux. ► Nettoyez les capteurs du PARKTRONIC (► page 319). ► Remettez le contact. Une autre source radioélectrique ou d'ultrasons perturbe éventuellement le système. ► Contrôlez le fonctionnement du PARKTRONIC à un autre endroit.

Caméra de recul

Consignes de sécurité importantes

⚠ ATTENTION

Veillez à ce qu'aucune personne ni aucun animal ne se trouvent dans la zone de manœuvre. Sinon, ils pourraient être blessés.

Remarques générales

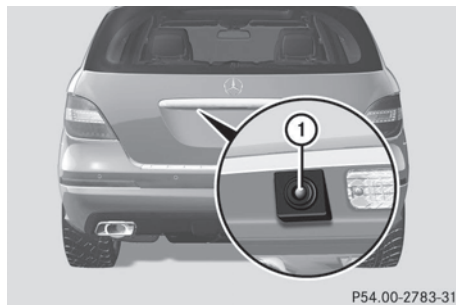

P54.00-2783-31

① Caméra de recul

La caméra de recul ① est un système optique d'aide au stationnement. Elle vous permet de voir sur le visuel COMAND la zone qui se trouve derrière le véhicule.

La caméra de recul ① se trouve dans la poignée du hayon.

Vue fournie par la caméra

⚠ ATTENTION

La caméra de recul n'est qu'un système d'aide et peut afficher des obstacles

- dans une perspective déformée
- avec imprécision
- ne pas afficher d'obstacles du tout

La caméra de recul n'enlève pas au conducteur la responsabilité d'être prudent. Observer les alentours avec attention. La caméra de recul pourrait ne pas montrer les objets qui sont

- très près du pare-chocs arrière
- sous le pare-chocs arrière
- au-dessus de la poignée du hayon

L'utilisateur est responsable d'assumer la sécurité en tout temps et de continuer de surveiller les abords immédiats, lors du stationnement et autres manoeuvres. Ceci inclut la surveillance de l'avant, l'arrière et les côtés du véhicule. Autrement, votre vie et celle des autres pourraient être mises en danger.

⚠ AVERTISSEMENT

La caméra de recul ne fonctionnera pas ou ne fonctionnera pas complètement:

- si le hayon est ouvert
- s'il pleut ou s'il neige beaucoup ou en cas de brouillard
- si c'est la nuit et le véhicule est manoeuvré ou stationné dans un endroit très sombre
- si la caméra de recul est exposée à une lumière blanche très brillante
- si les abords immédiats de la caméra sont éclairés d'une lampe fluorescente (l'affichage peut vaciller)
- si les températures varient rapidement, par exemple en conduisant le véhicule du froid dans un garage chauffé (condensation sur les lentilles)

- si les lentilles de la caméra sont sales ou recouvertes
- si l'arrière du véhicule est endommagé

En pareil cas, faire vérifier la position et le réglage de la caméra de recul par un technicien spécialisé à l'atelier. Mercedes-Benz recommande de contacter un Concessionnaire Mercedes-Benz à cette fin.

Ne pas utiliser la caméra de recul en pareil cas. Autrement, des blessures au conducteur et aux autres pourraient survenir, de même que des dommages à la propriété, y compris le véhicule lors du stationnement et autres manoeuvres.

L'image de la zone qui se trouve derrière le véhicule est inversée comme dans le rétroviseur intérieur.

Mise en marche de la caméra de recul

- ▶ Assurez-vous que la clé se trouve en position **2** dans le contacteur d'allumage.
- ▶ Assurez-vous que la fonction « Caméra de recul » est sélectionnée dans le système COMAND APS (voir la notice d'utilisation spécifique du système COMAND APS).
- ▶ Engagez la marche arrière.
La zone qui se trouve derrière le véhicule est représentée par des lignes repères sur le visuel COMAND.

Lignes repères sur le visuel COMAND

⚠ ATTENTION

Le recours à la caméra de recul pourrait s'avérer dangereux si vous êtes daltonien ou souffrez de troubles de la vision couleur.

Utiliser la caméra de recul uniquement s'il est possible de voir et de distinguer toutes les lignes colorées montrées par la caméra de recul sur l'affichage COMAND.

⚠ ATTENTION

Noter que des objets qui ne touchent pas le sol peuvent paraître plus loin qu'ils ne le sont actuellement, par exemple:

- le pare-choc d'un véhicule stationné derrière le vôtre
- la barre de remorquage
- la boule d'accouplement de la languette de remorquage
- l'arrière d'un camion
- un poteau incliné

Dans ce cas, ne pas utiliser les lignes-guide pour estimer la distance. La distance pourrait être mal jaugée, ce qui augmente le risque d'entrer en collision avec des objets.

Même lorsque l'objet dont le véhicule se rapproche est directement sur le sol, ne pas l'approcher plus que la ligne-guide rouge.

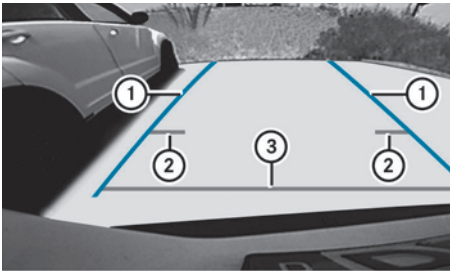

P54.65-4407-31

Affichage sur le visuel COMAND (exemple)

Les lignes repères ② et ③ indiquent la distance approximative par rapport à la zone arrière. Cette distance est de 3 ft (1 m) environ pour la ligne repère jaune ② et de 10 in (0,25 m) environ pour la ligne repère rouge ③. Ces distances sont valables uniquement pour des objets qui se trouvent au niveau du sol. Les lignes repères bleues ① indiquent la largeur requise par le véhicule. Elles servent à aligner le véhicule contre le bord de la voie, par exemple contre le trottoir.

Avertisseur d'angle mort**Consignes de sécurité importantes****⚠ ATTENTION**

L'avertisseur d'angle mort est uniquement un système d'aide à la conduite. Il ne peut pas toujours détecter tous les véhicules et n'est pas en mesure de remplacer votre vigilance.

L'avertisseur d'angle mort n'est pas en mesure d'apprécier les conditions routières ni les conditions de circulation. Il peut arriver qu'il ne détecte pas, ou seulement avec retard, les véhicules de largeur réduite, tels que les motos ou les vélos.

Lorsque les capteurs sont encrassés ou que les conditions de visibilité sont mauvaises (en cas de chutes de neige, de pluie ou de brouillard, par exemple), la surveillance peut être altérée. Dans ce cas, les véhicules ne sont pas détectés, ou seulement avec retard.

Faites toujours attention aux conditions de circulation et à votre environnement immédiat afin de détecter les dangers à temps.

Sinon, vous pourriez provoquer un accident et vous blesser ou blesser d'autres personnes.

Remarques générales**i USA only:**

This device has been approved by the FCC as a "Vehicular Radar System". The radar sensor is intended for use in an automotive radar system only. Removal, tampering, or altering of the device will void any warranties, and is not permitted by the FCC. Do not tamper with, alter, or use in any non-approved way.

Any unauthorized modification to this device could void the user's authority to operate the equipment.

L'avertisseur d'angle mort surveille certaines zones situées de chaque côté du véhicule au moyen de capteurs radar. Il est conçu pour vous aider à partir de 20 mph (30 km/h) environ. Un voyant d'alerte intégré aux rétroviseurs extérieurs attire votre attention sur la

présence d'un véhicule détecté dans la zone surveillée. Si vous allumez les clignotants du côté correspondant pour changer de voie, l'avertisseur de collision émet en plus une alerte optique et sonore. Pour surveiller les zones concernées, l'avertisseur d'angle mort utilise des capteurs situés dans le pare-chocs arrière.

Pour que l'avertisseur d'angle mort puisse fonctionner, le système de capteurs radar doit être en marche (▷ page 223) et opérationnel.

Zone de surveillance des capteurs

⚠ ATTENTION

L'avertisseur d'angle mort surveille certaines zones situées à proximité immédiate du véhicule. Les véhicules qui se rapprochent à grande vitesse et vous dépassent ne sont pas détectés : aucun affichage n'apparaît et aucune alerte n'est donnée.

Lorsque les voies sont très larges, il est possible que la voie adjacente ne soit pas surveillée sur toute sa largeur. Il peut alors arriver que des véhicules qui y circulent ne soient pas détectés, en particulier si leur trajectoire latérale est fortement décalée. Cela peut notamment être le cas lorsque les véhicules roulent sur l'extérieur de la voie.

Faites toujours attention aux conditions de circulation et à votre environnement immédiat afin de détecter les dangers à temps. Sinon, vous pourriez provoquer un accident et vous blesser ou blesser d'autres personnes.

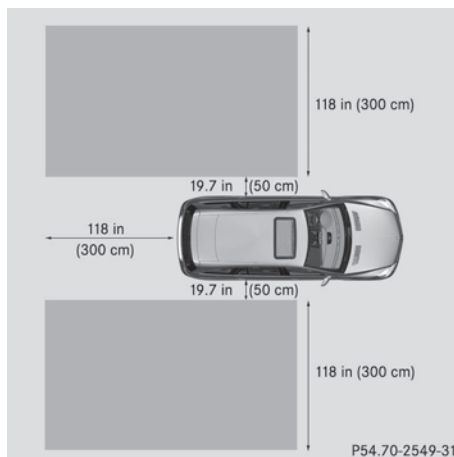

La zone surveillée par l'avertisseur d'angle mort est représentée sur l'illustration. Elle s'étend jusqu'à 10 ft (3 m) derrière le véhicule et sur les côtés.

Lorsque les voies sont étroites, il peut arriver que des véhicules qui se trouvent une voie plus loin soient signalés, en particulier si leur trajectoire latérale est fortement décalée. Cela peut notamment être le cas lorsque les véhicules roulent sur l'intérieur de la voie.

Du fait de sa conception,

- le système peut émettre des alertes à tort en présence de glissières de sécurité ou autres séparations
- le système peut interrompre une alerte lorsque vous roulez pendant un certain temps à côté de véhicules de longueur inhabituelle (un camion, par exemple)

Les 2 capteurs radar de l'avertisseur d'angle mort sont intégrés dans le pare-chocs arrière, de chaque côté. Assurez-vous que la zone des capteurs est débarrassée de toute saleté, glace ou neige fondue. Les capteurs ne doivent en aucun cas être masqués, par exemple par un porte-vélos ou une partie du chargement. Après une violente collision ou si le pare-chocs a été endommagé, faites contrôler le fonctionnement des capteurs par un atelier qualifié. Sinon, il se peut que l'avertis-

seur d'angle mort ne fonctionne pas correctement.

Voyants

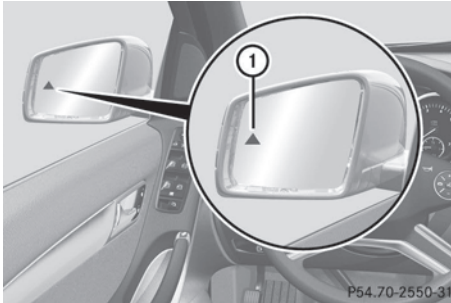

- ① Voyant de contrôle orange/voyant d'alerte rouge

Si l'avertisseur d'angle mort est activé, le voyant ① intégré aux rétroviseurs extérieurs est allumé en permanence en orange jusqu'à une vitesse de 20 mph (30 km/h). A partir de 20 mph (30 km/h), le voyant s'éteint et l'avertisseur d'angle mort est opérationnel.

Si, à partir de 20 mph (30 km/h) environ, un véhicule est détecté dans la zone de surveillance, le voyant d'alerte ① situé du côté correspondant s'allume en rouge. Vous êtes systématiquement averti lorsqu'un véhicule arrive dans la zone de surveillance par derrière ou par l'un des côtés. Si vous effectuez un dépassement, le système n'émet une alerte que lorsque la différence de vitesse est inférieure à 7 mph (12 km/h).

Lorsque vous engagez la marche arrière, le voyant orange s'éteint. L'avertisseur d'angle mort n'est alors pas activé.

La luminosité des voyants est réglée automatiquement en fonction de la luminosité ambiante.

Avertisseur de collision

Si un véhicule est détecté dans la zone de surveillance et que vous allumez les clignotants du côté correspondant, un double signal d'alerte retentit 1 fois. Le voyant rouge d'alerte ① clignote. Si les clignotants restent

enclenchés, les véhicules détectés sont signalés par le clignotement du voyant rouge d'alerte ①. Aucune autre alerte sonore ne retentit.

Activation de l'avertisseur d'angle mort

- ▶ Assurez-vous que le système de capteurs radar (▷ page 223) et l'avertisseur d'angle mort (▷ page 225) sont bien activés dans l'ordinateur de bord.
- ▶ Tournez la clé en position **2** dans le contacteur d'allumage. Les voyants d'alerte ① intégrés aux rétroviseurs extérieurs s'allument en rouge pendant 1,5 seconde environ, puis en orange.

Traction d'une remorque

Lorsqu'une remorque est attelée, assurez-vous que la liaison électrique est correctement établie. Pour cela, contrôlez par exemple l'éclairage de la remorque. L'avertisseur d'angle mort est alors désactivé. Le voyant intégré aux rétroviseurs extérieurs s'allume en orange et le message **Avertisseur angle mort pas dispo. pr l'instant** cf. notice d'utilisation apparaît sur le visuel multifonction.

- ❗ Vous pouvez éteindre le voyant incorporé aux rétroviseurs extérieurs.

Pour cela, vous devez désactiver l'avertisseur d'angle mort lorsque

- la clé se trouve en position **2** dans le contacteur d'allumage
- le moteur ne tourne pas
- la liaison électrique avec la remorque est établie

Traction d'une remorque

Remarques sur la traction d'une remorque

Consignes de sécurité importantes

ATTENTION

Le montage d'une autre rotule que celle qui vous a été fournie risque d'entraîner une sollicitation excessive du dispositif d'attelage et de l'essieu arrière. C'est notamment le cas pour les rotules plus longues ou dotées d'un angle différent. Le comportement routier peut en être fortement modifié et la remorque peut se détacher. Il y a risque d'accident.

Montez uniquement la rotule qui vous a été fournie ou une rotule conçue pour répondre à vos exigences lorsque vous tractez une remorque. Ne modifiez pas la rotule ni le dispositif d'attelage.

ATTENTION

Si la rotule n'est pas correctement posée et n'est pas verrouillée avec le goujon fourni et la goupille à ressort correspondante, la remorque peut se détacher. Il y a risque d'accident.

Montez et verrouillez toujours la rotule conformément aux descriptions. Si la rotule est posée, assurez-vous avant chaque trajet qu'elle est bien verrouillée avec le goujon fourni et la goupille à ressort correspondante.

ATTENTION

Si vous laissez le pied reposer sur la pédale de frein pendant la marche, le système de freinage risque de surchauffer. Il en résulte un allongement de la distance de freinage et le système de freinage peut tomber en panne. Il y a risque d'accident.

N'utilisez jamais la pédale de frein comme repose-pieds. Pendant la marche, n'appuyez pas simultanément sur la pédale de frein et la pédale d'accélérateur.

ATTENTION

Si l'attelage commence à tanguer, vous risquez d'en perdre le contrôle. L'attelage peut se renverser. Il y a risque d'accident.

N'essayez en aucun cas de redresser l'attelage en accélérant. Réduisez votre vitesse et ne contre-braquez pas. Freinez si nécessaire.

-  Un actionnement prolongé de la pédale de frein entraîne une usure excessive et prématurée du système de freinage.

Dans le cas de dispositifs d'attelage amovibles, suivez impérativement la notice d'utilisation du fabricant du dispositif d'attelage. Attelez et dételez la remorque avec précaution. Si vous n'attachez pas la remorque correctement au véhicule tracteur, l'attelage peut se rompre.

Veillez à ne pas dépasser

- la charge sur timon autorisée
- la charge tractée autorisée
- la charge autorisée sur l'essieu arrière du véhicule tracteur
- le poids total autorisé, aussi bien du véhicule tracteur que de la remorque

Les valeurs autorisées à ne pas dépasser sont indiquées

- dans les documents du véhicule et
- sur les plaques signalétiques du dispositif d'attelage, de la remorque et du véhicule

Lorsque les données diffèrent, la valeur la plus faible est déterminante.

Avec une remorque, le véhicule se comporte différemment.

L'attelage

- est plus lourd
- a moins de facilité pour accélérer ou gravir les côtes
- freine sur une distance plus longue
- est plus sensible aux rafales de vent latérales

- exige une sensibilité accrue pour manœuvrer le volant
- a un diamètre de braquage plus grand

Le comportement routier peut en être affecté.

Lorsque vous roulez avec un attelage, adaptez toujours votre vitesse aux conditions routières et météorologiques du moment. Respectez la vitesse maximale autorisée pour votre attelage.

Remarques générales

- Montez sur votre véhicule uniquement un dispositif d'attelage agréé.
Pour plus de renseignements sur la disponibilité et le montage de ces produits, adressez-vous à un point de service Mercedes-Benz.
- Le pare-chocs de votre véhicule n'est pas conçu pour le montage de dispositifs d'attelage amovibles.
- Ne montez pas de dispositifs d'attelage loués ou autres dispositifs d'attelage amovibles sur le pare-chocs.
- Pour limiter le risque de dommages sur la rotule, retirez-la de son support lorsque vous n'en avez pas besoin.

Attelage d'une remorque

ATTENTION

Si vous dételez une remorque avec frein à inertie alors que celui-ci est serré, votre main peut être coincée entre le véhicule et le timon. Il y a risque de blessure.

Ne dételez pas une remorque lorsque le frein à inertie est serré.

- ❗ Si la remorque est équipée d'un système de freinage, n'accouplez pas celui-ci directement au système de freinage hydraulique du véhicule tracteur car ce dernier est équipé d'un système antiblocage de roues. Sinon, ni les freins du véhicule tracteur ni ceux de la remorque ne fonctionnent.

- ▶ Assurez-vous que la boîte de vitesses automatique se trouve sur **P**.
- ▶ Serrez le frein de stationnement du véhicule.
- ▶ Démarrez le moteur.
- ▶ **Véhicules équipés du Pack AIRMATIC:** sélectionnez le niveau route (Highway) et réglez l'ADS sur **AUTO** ou sur **COMF**.
- ▶ Arrêtez le moteur.
- ▶ Fermez toutes les portes et le hayon.
- ▶ Attelez la remorque.
- ▶ Etablissez toutes les liaisons électriques.

i Le faisceau de câbles du véhicule est relié par câble au voyant des feux stop.

i Véhicules équipés du Pack AIRMATIC: lorsque vous attelez une remorque, le véhicule reste toujours au niveau route (Highway). Lors de l'attelage d'une remorque, tenez compte des remarques suivantes :

- Si le niveau route (Highway) n'a pas été réglé manuellement, le véhicule s'abaisse automatiquement jusqu'à ce niveau dès que vous roulez à plus de 5 mph (8 km/h).
- Le niveau haute vitesse (Highspeed) n'est pas disponible.

Ces restrictions s'appliquent aux accessoires alimentés en tension par la prise de remorque de votre véhicule (un porte-vélos, par exemple).

Tenez compte des dimensions maximales autorisées pour la remorque (largeur et longueur).

La plupart des Etats fédéraux et toutes les provinces canadiennes imposent les équipements suivants :

- Chaînes de sécurité entre le véhicule tracteur et la remorque. Les chaînes doivent être croisées sous le timon. Elles ne doivent pas être reliées au pare-chocs ni à l'essieu du véhicule, mais au dispositif d'attelage.

Laissez suffisamment de jeu dans les chaînes afin de pouvoir prendre des virages serrés.

- Système de freinage séparé sur certaines remorques
- Interrupteur de sécurité sur les remorques freinées. Renseignez-vous sur les exigences spécifiques définies par la législation en vigueur dans l'Etat dans lequel vous vous trouvez.

Si la remorque vient à se détacher du véhicule tracteur, l'interrupteur de sécurité permet d'actionner les freins de la remorque.

Traction d'une remorque

Il existe de nombreuses prescriptions légales relatives à la traction d'une remorque (limitations de vitesse, par exemple). Assurez-vous que votre attelage est conforme aux dispositions locales en vigueur, non seulement sur votre lieu de domicile, mais également sur votre lieu de destination. La police et les autorités locales sont en mesure de vous fournir des informations fiables à ce sujet.

Lorsque vous tractez une remorque, tenez compte des remarques suivantes :

- Afin d'acquérir de l'expérience et de vous habituer au nouveau comportement routier, entraînez-vous, à l'écart de la circulation, à conduire dans les virages, à arrêter le véhicule et à rouler en marche arrière.
- Avant de prendre la route, contrôlez les éléments suivants :
 - Dispositif d'attelage
 - Interrupteur de sécurité sur les remorques freinées
 - Chaînes de sécurité
 - Liaisons électriques
 - Eclairage
 - Roues
- Réglez les rétroviseurs extérieurs de manière à ce que la partie arrière de la remorque soit bien visible.

- Si la remorque est équipée de freins à commande électronique, démarrez l'attelage avec précaution, freinez manuellement à l'aide du calculateur de freinage et contrôlez que les freins sont opérationnels.
- Arrimez les objets dans la remorque afin d'empêcher le chargement de glisser pendant le trajet.
- Lorsqu'une remorque est attelée, contrôlez régulièrement la fixation du chargement ainsi que le fonctionnement des feux et des freins de la remorque (si elle en est équipée).
- Lorsque vous tractez une remorque, tenez compte du fait que le comportement routier est moins stable. Evitez de donner des coups de volant brusques.
- L'attelage est plus lourd, a moins de facilité pour accélérer ou gravir les côtes et nécessite une distance de freinage plus longue. Il est plus sensible aux rafales de vent latérales et exige une sensibilité accrue pour manœuvrer le volant.
- Dans la mesure du possible, ne freinez pas brusquement, mais appuyez d'abord modérément sur la pédale de frein afin que le frein de la remorque puisse être activé. Augmentez ensuite la pression sur la pédale de frein.
- Si la boîte de vitesses automatique commute de manière répétée entre les rapports sur une route en pente (montée ou descente), limitez la gamme de rapports. Sélectionnez la gamme de rapports **4, 3, 2** ou **1**.
Le passage à un rapport inférieur et la diminution de la vitesse réduisent le risque de dommage au niveau du moteur.
- Lorsque vous roulez en descente, engagez un rapport inférieur et exploitez ainsi l'effet de frein moteur.
Evitez de freiner en permanence car les freins du véhicule et, le cas échéant, les freins de la remorque risqueraient de surchauffer.

- Si la température du liquide de refroidissement augmente fortement alors que le climatiseur est en marche, arrêtez le climatiseur.

Vous pouvez également refroidir le liquide de refroidissement en ouvrant les vitres et en réglant la soufflante de ventilation et la température dans l'habitacle sur le niveau le plus élevé.

- Lorsque vous effectuez un dépassement, soyez particulièrement attentif au fait que la distance de dépassement est plus importante avec l'attelage.

En raison de la longueur de votre attelage, vous aurez besoin, lors d'un dépassement, d'une distance plus longue par rapport au véhicule que vous dépassez avant de pouvoir revenir sur la voie d'origine.

Dételage d'une remorque

ATTENTION

Véhicules équipés d'un correcteur de niveau : Dès que vous débranchez le câble de la remorque, le véhicule s'abaisse. Vous ou d'autres personnes pouvez alors être coincés entre la carrosserie et les pneus ou sous le véhicule. Il y a risque de blessure.

Lorsque vous débranchez le câble de la remorque, assurez-vous que personne ne se trouve à proximité immédiate des passages de roues ou sous le véhicule.

- ▶ Assurez-vous que la boîte de vitesses automatique se trouve sur **P**.
- ▶ Serrez le frein de stationnement du véhicule.
- ▶ Démarrez le moteur.
- ▶ Fermez toutes les portes et le hayon.
- ▶ Actionnez le frein de stationnement de la remorque.
- ▶ Débranchez le câble de la remorque, puis dételez la remorque.
- ▶ Arrêtez le moteur.

Charge tractée et charge sur timon autorisées

Spécifications de poids

Poids total autorisé

Le poids total de la remorque correspond au poids de la remorque plus le poids du chargement et des équipements montés sur la remorque.

Poids total autorisé : 3 500 lb (1 588 kg).

Charge sur timon autorisée

La charge sur timon autorisée correspond au poids maximal autorisé sur le timon : 350 lb (158 kg).

Cette limite s'applique aux dispositifs d'attelage agréés par Mercedes-Benz.

Chargement de la remorque

- Lorsque vous chargez la remorque, veillez à ne pas dépasser le poids total autorisé de la remorque ni le poids total autorisé du véhicule. Le poids total autorisé du véhicule est indiqué sur la plaque constructeur qui se trouve sur le montant B côté conducteur.

Vous trouverez les valeurs maximales autorisées sur les plaques constructeur du véhicule et de la remorque. Basez-vous toujours sur la valeur la plus faible pour déterminer le poids du chargement du véhicule et de la remorque.

- Pour éviter de dépasser la charge totale autorisée sur l'essieu, la charge sur timon appliquée à la rotule doit être ajoutée à la charge sur l'essieu arrière. Le poids total autorisé du véhicule est indiqué sur la plaque constructeur qui se trouve sur le montant B côté conducteur.

i Mercedes-Benz recommande de charger la remorque de manière à ce que la charge sur timon représente 8 à 10 % du poids total autorisé de la remorque.

i Le poids des équipements supplémentaires, des passagers et du chargement réduit

la charge tractée et la charge sur timon autorisées.

Contrôle du poids du véhicule et de la remorque

- Pour vous assurer que le poids du véhicule tracteur et celui de la remorque coïncident avec les valeurs maximales autorisées, faites peser l'attelage (véhicule tracteur avec conducteur, passagers et chargement, remorque complètement chargée) sur une balance étalonnée.
- Contrôlez la charge autorisée sur les essieux avant et arrière, le poids total de la remorque et la charge sur timon.

Alimentation électrique de la remorque

La prise de remorque de votre véhicule sert à raccorder la fiche à 7 pôles qui fait partie du dispositif d'attelage agréé par Mercedes-Benz.

- ❗ En fonction de votre remorque, vous avez besoin d'un adaptateur pour permettre la liaison entre la remorque et le véhicule.

Pour de plus amples informations, adressez-vous à un atelier qualifié.

Informations utiles	212
Consignes de sécurité importantes	212
Affichages et éléments de commande	212
Menus et sous-menus	214
Messages sur le visuel	228
Voyants de contrôle et d'alerte sur le combiné d'instruments	259

Informations utiles

- i** Cette notice d'utilisation décrit tous les modèles ainsi que l'ensemble des équipements de série et optionnels qui étaient disponibles pour votre véhicule au moment de la clôture de la rédaction de cette notice d'utilisation. Des divergences sont possibles selon les pays. Notez que votre véhicule n'est pas obligatoirement équipé de toutes les fonctions décrites. Cela vaut également pour les fonctions et systèmes importants pour la sécurité.
- i** Lisez les informations sur les ateliers qualifiés (▷ page 25).

Consignes de sécurité importantes

ATTENTION

Le conducteur doit avant tout prêter attention à la circulation.

Pour votre propre sécurité et celle des autres, nous vous recommandons de sélectionner des fonctions par l'intermédiaire du volant multifonction uniquement lorsque les conditions routières et de circulation le permettent.

N'oubliez pas que votre véhicule parcourt 44 pieds (près de 14 m) par seconde lorsque vous roulez à 30 mph (environ 50 km/h) seulement.

ATTENTION

Aucun message ne sera affiché si l'affichage multifonction ou le combiné d'instruments n'est pas fonctionnel.

Donc, le conducteur ne sera pas capable de voir l'information sur les conditions de conduite, telles que

- la vitesse
- la température extérieure
- les témoins/témoins avertisseurs
- les messages d'avertissement/anomalies
- la défektivité des systèmes

Les caractéristiques de conduite pourraient être affectées.

Si vous devez continuer la conduite, veuillez le faire avec une précaution accrue. Contacter un Concessionnaire Mercedes-Benz agréé dès que possible.

ATTENTION

Les messages d'alerte et de défaut ne s'affichent que pour certains systèmes et ne sont volontairement pas très détaillés. Les messages d'alerte et de défaut servent uniquement à vous rappeler l'état de fonctionnement de certains systèmes. Ils ne déchargent pas le propriétaire ou le conducteur du véhicule de la responsabilité de s'assurer de la sécurité de fonctionnement du véhicule. Faites effectuer tous les services de maintenance et contrôles de sécurité nécessaires sur le véhicule. Lorsque des messages d'alerte et de défaut s'affichent, faites contrôler le véhicule par un atelier qualifié.

ATTENTION

Les messages de chaque catégorie peuvent contenir des informations importantes dont il faut tenir compte. En cas de message de défaut, rendez-vous dès que possible dans un point de service Mercedes-Benz.

Si aucune réparation n'est effectuée suite à sa notification, cela peut entraîner des dommages qui ne sont pas couverts par la Mercedes-Benz Limited Warranty ou provoquer des dégâts matériels ou des blessures.

Pour obtenir une illustration du combiné d'instruments, voir (▷ page 31).

Affichages et éléments de commande

Eclairage des instruments

Les touches de régulation de la luminosité se trouvent dans la partie supérieure du combiné d'instruments (▷ page 31).

Combiné d'instruments : lorsque le commutateur d'éclairage se trouve sur **AUTO**, sur

☰ ou sur ☞, la luminosité est réglée en fonction de la luminosité ambiante.

- ❗ Le capteur de luminosité qui se trouve sur le combiné d'instruments régule automatiquement la luminosité sur le visuel multifonction.

Visuels et contacteurs dans l'habitacle : lorsque le commutateur d'éclairage se trouve sur **AUTO**, la luminosité est réglée en fonction de la luminosité ambiante. Lorsque le commutateur d'éclairage se trouve sur ☰ ou sur ☞, la luminosité est réglée indépendamment de la luminosité ambiante.

Compte-tours

- ❗ Ne faites pas tourner le moteur dans la plage de surrégime, sous peine de l'endommager.

La zone rouge du compte-tours indique un surrégime du moteur.

Pour protéger le moteur, l'arrivée de carburant est coupée dès que la zone rouge est atteinte.

Indicateur de température extérieure

⚠ ATTENTION

L'indicateur de température extérieure n'est pas prévu pour servir d'avertisseur de verglas. Par conséquent, il ne convient pas à cet usage.

L'indication de températures légèrement supérieures au point de congélation ne garantit pas que la chaussée n'est pas verglacée. La route peut tout de même être verglacée, notamment dans les traversées de forêt ou sur les ponts.

L'indicateur de température extérieure se trouve sur le visuel multifonction (▷ page 216).

Les variations de la température extérieure s'affichent avec un léger décalage sur l'indicateur.

Segments du tachymètre

Les segments qui s'allument sur le tachymètre indiquent la plage de vitesse disponible.

- DISTRONIC activé (▷ page 185):
1 ou 2 segments dans la zone de la vitesse mémorisée sont allumés.
- DISTRONIC détecte un véhicule qui vous précède :

Les segments compris entre la vitesse du véhicule qui vous précède et la vitesse mémorisée sont allumés.

Utilisation de l'ordinateur de bord

Vue d'ensemble







- ① Visuel multifonction
- ② Groupe de touches droit
- ③ Groupe de touches gauche





► **Activation de l'ordinateur de bord :** tournez la clé en position **1** dans le contacteur d'allumage.

Les touches du volant multifonction permettent de commander les affichages sur le visuel multifonction et d'effectuer des réglages dans l'ordinateur de bord.

Groupe de touches gauche

	<ul style="list-style-type: none"> • Refus d'un appel ou fin de communication • Sortie du répertoire téléphonique/de la mémoire de répétition d'appel
	<ul style="list-style-type: none"> • Lancement ou prise d'un appel • Passage à la mémoire de répétition d'appel
 	<ul style="list-style-type: none"> • Sélection des sous-menus du menu Réglages • Modification des valeurs • Réglage du volume sonore
	<ul style="list-style-type: none"> • Mise en marche du LINGUATRONIC (voir la notice d'utilisation spécifique)

Groupe de touches droit

 	<ul style="list-style-type: none"> • Sélection d'un menu : passage d'un menu à l'autre
 	<p>Pression brève :</p> <ul style="list-style-type: none"> • Navigation à l'intérieur d'un menu • Dans le menu Audio : sélection d'une station mémorisée, d'un titre audio ou d'une scène vidéo • Dans le menu Téléphone : passage au répertoire téléphonique et sélection d'un nom ou d'un numéro de téléphone

**Pression longue :**

- Dans le menu **Audio** : sélection de la station suivante ou précédente et sélection d'un titre audio avec le défilement rapide
 - Dans le menu **Téléphone** : lancement du défilement rapide des entrées du répertoire téléphonique
-  • Arrêt du LINGUATRONIC (voir la notice d'utilisation spécifique)

Visuel multifonction

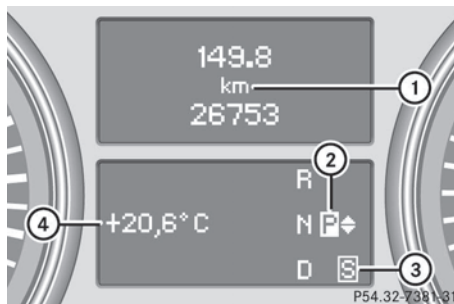



- ① Champ de texte
- ② Position de la boîte de vitesses (▷ page 165)
- ③ Programme de conduite (▷ page 167)
- ④ Ligne de statut avec affichage de la température extérieure ou de la vitesse (▷ page 220)

Le champ de texte ① affiche le menu ou le sous-menu sélectionné et vous permet de prendre connaissance des messages.

Menus et sous-menus

Vue d'ensemble des menus

Les touches  et  du volant vous permettent d'afficher la barre de menus et de sélectionner un menu.

Utilisation de l'ordinateur de bord
(▷ page 213)

En fonction de l'équipement du véhicule, vous pouvez afficher les menus suivants :

- Menu **Affichage standard** (▷ page 215)
- Menu **Audio** (▷ page 216)
- Menu **Navigation** (▷ page 217)
- Menu **AIRMATIC/Boussole**
(▷ page 218)
- Menu **DISTRONIC** (▷ page 191)
- Menu **Mémoire des messages** (▷ page 228)
- Menu **Réglages** (▷ page 218)
- Menu **Fonctions supplémentaires** (▷ page 224)
- Menu **Ordinateur de bord** (▷ page 225)
- Menu **Téléphone** (▷ page 226)

Menu Affichage standard

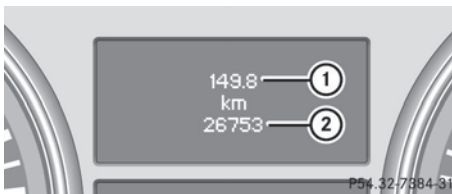

Affichage standard



Affichage standard

① Totalisateur journalier

② Totalisateur général

- ▶ Appuyez sur la touche  ou la touche  du volant pour sélectionner l'affichage standard.
- ▶ **Remise à zéro du totalisateur journalier** : appuyez sur la touche de remise à zéro  qui se trouve sur le combiné d'instruments jusqu'à ce que le totalisateur journalier soit remis à zéro.

Les touches  et  vous permettent de sélectionner les fonctions suivantes du menu **Affichage standard** :

- Avertisseur de perte de pression des pneus (▷ page 348) (uniquement pour le Canada)
- Système de contrôle de la pression des pneus (▷ page 350) (uniquement pour les Etats-Unis)
- Température du liquide de refroidissement (▷ page 215)
- Tachymètre numérique ou indicateur de température extérieure (▷ page 216)
- Indicateur d'intervalles de maintenance ASSYST PLUS (▷ page 313)
- Niveau d'huile moteur (▷ page 310)

Affichage de la température du liquide de refroidissement

ATTENTION





Si vous continuez de rouler alors que le moteur a subi une surchauffe, des liquides s'étant répandus dans le compartiment moteur à la suite de fuites pourraient s'enflammer. Vous ou d'autres personnes pourriez être gravement brûlés.

La vapeur qui s'échappe d'un moteur ayant subi une surchauffe peut provoquer de graves brûlures, même lors de la simple ouverture du capot. Tenez-vous éloigné du moteur si vous voyez ou entendez de la vapeur en sortir.

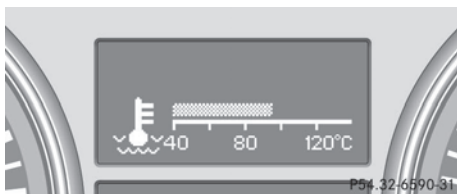
Arrêtez le véhicule dans un endroit sûr, en tenant compte des conditions de circulation. Coupez le moteur, quittez le véhicule et tenez-vous en éloigné jusqu'à ce que le moteur ait refroidi.

- ❗ Si la température du liquide de refroidissement est supérieure à 248 °F (120 °C), ne reprenez pas la route. Sinon, vous endommager le moteur.



- ▶ Appuyez sur la touche  ou la touche  du volant pour sélectionner l'affichage standard.
- ▶ Appuyez sur la touche  ou la touche  pour sélectionner la température du liquide de refroidissement.

Dans des conditions de marche normales et avec une proportion de produit antigel et anti-corrosion conforme aux prescriptions, la température du liquide de refroidissement peut atteindre 248 °F (120 °C).

Affichage du tachymètre numérique ou de la température extérieure





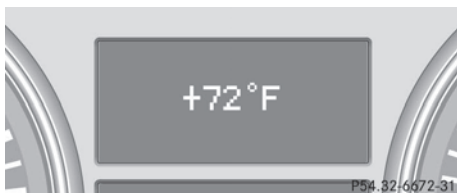

Tachymètre numérique



Température extérieure

Si vous avez sélectionné l'affichage du tachymètre numérique sur la ligne de statut (> page 220), la température extérieure sera affichée ici.

- ▶ Appuyez sur la touche  ou la touche  du volant pour sélectionner l'affichage standard.
- ▶ Appuyez sur la touche  ou la touche  pour sélectionner le tachymètre numérique ou la température extérieure.

i Cette fonction n'est pas disponible sur les véhicules destinés à la Grande-Bretagne.

Menu Audio

Sélection des stations radio

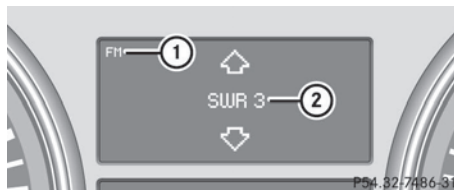

- ① Gamme d'ondes
- ② Station avec position mémoire

i La station ② est affichée avec la fréquence ou le nom. La position mémoire n'est affichée que si la station ② est mémorisée.

- ▶ Mettez le système COMAND APS en marche et sélectionnez Radio (voir la notice d'utilisation spécifique).
 - ▶ Appuyez sur la touche  ou la touche  du volant pour sélectionner le menu **Audio**.
 - ▶ **Sélection d'une station mémorisée:** appuyez brièvement sur la touche  ou la touche .
 - ▶ **Sélection d'une station dans la liste des stations:** appuyez longuement sur la touche  ou la touche .
- Lorsque le système ne capte pas de liste de stations:
- ▶ **Sélection d'une station avec la recherche des stations:** appuyez longuement sur la touche  ou la touche .

- ❶ Changement de la gamme d'ondes et mémorisation des stations, voir la notice d'utilisation spécifique.
- ❶ Le fonctionnement de la radio satellite SIRIUS XM est identique à celui d'une réception radio normale.
Vous trouverez de plus amples informations sur le fonctionnement de la radio satellite dans la notice d'utilisation spécifique.

Utilisation de lecteurs audio ou de supports de données audio



Exemple d'affichage pour le changeur de CD/DVD

- ❶ CD en cours de lecture dans le changeur de CD/DVD
- ❷ Titre en cours de lecture

En fonction de l'équipement du véhicule, les fichiers audio peuvent être lus à partir de différents lecteurs audio ou supports de données audio.

- ▶ Mettez le système COMAND APS en marche et activez le mode CD/DVD audio ou MP3 (voir la notice d'utilisation spécifique).
- ▶ Appuyez sur la touche ou la touche du volant pour sélectionner le menu **Audio**.
- ▶ **Sélection du titre suivant ou précédent**: appuyez brièvement sur la touche ou la touche .
- ▶ **Sélection d'un titre dans la liste des titres (défilement rapide)**: appuyez longuement sur la touche ou la touche .

Lorsqu'une source audio externe est raccordée (mode **AUX** audio), le titre en cours de lecture n'est pas affiché.

Lecture des DVD vidéo

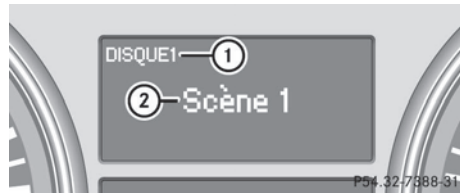

Exemple d'affichage pour le changeur de CD/DVD

- ❶ DVD en cours de lecture dans le changeur de CD/DVD
- ❷ Scène en cours de lecture
- ▶ Mettez le système COMAND APS en marche et sélectionnez DVD vidéo (voir la notice d'utilisation spécifique).
- ▶ Appuyez sur la touche ou la touche du volant pour sélectionner le menu **Audio**.
- ▶ Appuyez sur la touche ou la touche pour sélectionner une scène.

Menu Navigation

Affichage des messages de navigation

Dans le menu **Navigation**, le visuel multifonction affiche les messages de navigation du système de navigation.

Vous trouverez de plus amples informations dans la notice d'utilisation spécifique.

- ▶ Mettez le système COMAND APS en marche (voir la notice d'utilisation spécifique).
- ▶ Appuyez sur la touche ou la touche du volant pour sélectionner le menu **Nav**.

Guidage désactivé



Le visuel multifonction affiche la direction géographique.

Si le système de navigation connaît le nom de la rue, ce dernier est affiché.

Guidage activé





Message de navigation (exemple)

Le visuel multifonction affiche les messages de navigation.

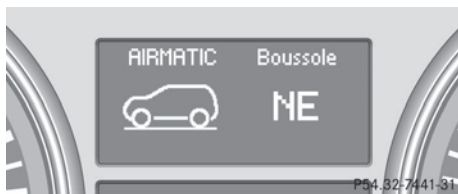
Menu AIRMATIC/Boussole



Affichage sur un véhicule équipé du Pack AIRMATIC et de la boussole (exemple)

- Appuyez sur la touche  ou la touche  du volant pour sélectionner le menu **AIRMATIC/Boussole**.

Le menu **AIRMATIC/Boussole** vous permet d'afficher les messages du correcteur de niveau (▷ page 195) ainsi que l'affichage de la boussole (▷ page 304). L'affichage du menu **AIRMATIC/Boussole** dépend de l'équipement de votre véhicule.

Menu Réglages



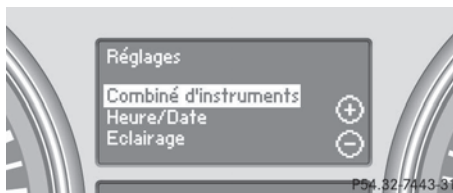

Introduction



Le menu **Réglages** vous permet d'effectuer les opérations suivantes :

- Retour aux réglages d'usine
- Modification des réglages du combiné d'instruments
- Modification des réglages de l'heure et de la date¹²
- Modification des réglages de l'éclairage
- Modification des réglages du véhicule
- Modification des réglages confort



Retour aux réglages d'usine

- Appuyez sur la touche  ou la touche  du volant pour sélectionner le menu **Réglages**.
- Appuyez pendant 3 secondes environ sur la touche de remise à zéro  qui se trouve sur le combiné d'instruments. Une demande de confirmation avec la touche de remise à zéro  apparaît sur le visuel multifonction.

¹² Cette fonction n'est pas disponible sur les véhicules équipés d'un système de navigation.

- ▶ Appuyez de nouveau sur la touche de remise à zéro (R).
Les réglages effectués pour la plupart des fonctions sont annulés et les réglages d'usine sont repris.

ou

- ▶ Si vous souhaitez conserver les réglages, n'appuyez pas une 2e fois sur la touche de remise à zéro (R).
Le menu **Réglages** réapparaît au bout de 5 secondes environ.
- ▶ Appuyez sur la touche  ou la touche  pour sélectionner un autre menu.







Pour des raisons de sécurité, le réglage d'usine de la fonction **Eclairage de jour** du sous-menu **Eclairage** peut être repris uniquement lorsque le moteur est arrêté.





Combiné d'instruments

Sélection de l'unité d'affichage de la distance

Cette fonction est disponible uniquement au Canada.

La fonction **Unité d'affichage Tachymètre/totalisateur** vous permet de déterminer l'unité d'affichage (kilomètres ou miles) de certaines valeurs sur le visuel multifonction.











- ▶ Appuyez sur la touche  ou la touche  du volant pour sélectionner le menu **Réglages**.
- ▶ Appuyez sur la touche  pour afficher la liste des sous-menus.
- ▶ Appuyez sur la touche  ou la touche  pour sélectionner le sous-menu **Combiné d'instruments**.
- ▶ Appuyez sur la touche  pour sélectionner **Unité d'affichage Tachymètre/totalisateur**.

- ▶ Appuyez sur la touche  ou la touche  pour sélectionner l'unité d'affichage de la distance **km** ou **miles**.
- ▶ Pour sélectionner un autre affichage, appuyez sur la touche ,  ou .

L'unité de distance est valable pour











- le tachymètre analogique
- le totalisateur général et le totalisateur journalier
- l'ordinateur de bord
- les messages de navigation du menu **Navigation**
- le TEMPOMAT
- le DISTRONIC

Sélection de l'unité d'affichage de la distance pour le tachymètre numérique











- ▶ Appuyez sur la touche  ou la touche  du volant pour sélectionner le menu **Réglages**.
- ▶ Appuyez sur la touche  pour afficher la liste des sous-menus.
- ▶ Appuyez sur la touche  ou la touche  pour sélectionner le sous-menu **Combiné d'instruments**.
- ▶ Appuyez sur la touche  pour sélectionner **Unité d'affichage Tachymètre numérique**.
- ▶ Appuyez sur la touche  ou la touche  pour sélectionner l'unité d'affichage de la distance **km** ou **miles**.
- ▶ Pour sélectionner un autre affichage, appuyez sur la touche ,  ou .

Sélection de la langue

Vous pouvez sélectionner la langue du combiné d'instruments avec la fonction **Langue**.

- ▶ Appuyez sur la touche  ou la touche  du volant pour sélectionner le menu **Réglages**.
- ▶ Appuyez sur la touche  pour afficher la liste des sous-menus.
- ▶ Appuyez sur la touche  ou la touche  pour sélectionner le sous-menu **Combiné d'instruments**.
- ▶ Appuyez sur la touche  pour sélectionner **Langue**.
- ▶ Appuyez sur la touche  ou la touche  pour sélectionner la langue souhaitée.
- ▶ Pour sélectionner un autre affichage, appuyez sur la touche ,  ou .

Sélection de l'affichage sur la ligne de statut

- ▶ Appuyez sur la touche  ou la touche  du volant pour sélectionner le menu **Réglages**.
- ▶ Appuyez sur la touche  pour afficher la liste des sous-menus.
- ▶ Appuyez sur la touche  ou la touche  pour sélectionner le sous-menu **Combiné d'instruments**.
- ▶ Appuyez sur la touche  pour sélectionner **Affichage ligne de statut**.
- ▶ Appuyez sur la touche  ou la touche  pour sélectionner l'affichage sur la ligne de statut : vitesse (**Vitesse**) ou température extérieure (**Tempér. extérieure**).
L'affichage sélectionné apparaît en permanence sur la partie inférieure du visuel multifonction. Vous pouvez faire apparaître l'affichage que vous n'avez pas sélectionné en parcourant le menu **Affichage standard** (▷ page 216).
- ▶ Pour sélectionner un autre affichage, appuyez sur la touche ,  ou .

Heure/Date

Ce sous-menu est uniquement disponible sur les véhicules sans système de navigation.



Pour régler l'heure et la date sur les véhicules équipés d'un système de navigation, consultez la notice d'utilisation spécifique.









Le sous-menu **Heure/Date** vous permet de régler l'heure et la date.

- ▶ Appuyez sur la touche  ou la touche  du volant pour sélectionner le menu **Réglages**.
 - ▶ Appuyez sur la touche  pour afficher la liste des sous-menus.
 - ▶ Appuyez sur la touche  ou la touche  pour sélectionner le sous-menu **Heure/Date**.
 - ▶ **Réglage de l'heure**: appuyez sur la touche  pour sélectionner **Réglage heures** ou **Réglage minutes**.
- ou
- ▶ **Réglage de la date**: appuyez sur la touche  pour sélectionner **Date Réglage du jour**, **Date Réglage du mois** ou **Date Réglage de l'année**.
 - ▶ Appuyez sur la touche  ou la touche  pour régler le nombre souhaité.
 - ▶ Pour sélectionner un autre affichage, appuyez sur la touche ,  ou .

Eclairage

Activation et désactivation de l'éclairage de jour











- ❗ Cette fonction n'est pas disponible au Canada.
- ▶ Coupez le moteur.
- ▶ Appuyez sur la touche  ou la touche  du volant pour sélectionner le menu **Réglages**.
- ▶ Appuyez sur la touche  pour afficher la liste des sous-menus.

- ▶ Appuyez sur la touche  ou la touche  pour sélectionner le sous-menu **Eclairage**.
- ▶ Appuyez sur la touche  pour sélectionner **Eclairage de jour**
- ▶ Appuyez sur la touche  ou la touche  pour régler l'éclairage de jour sur **Marche** ou **Arrêt**.
- ▶ Pour sélectionner un autre affichage, appuyez sur la touche ,  ou .

Pour de plus amples informations sur l'éclairage de jour, voir (▷ page 125).

Activation et désactivation de l'éclairage de la zone environnante

L'éclairage de la zone environnante s'éteint automatiquement au bout de 40 secondes ou si vous ouvrez la porte du conducteur.

- ▶ Appuyez sur la touche  ou la touche  du volant pour sélectionner le menu **Réglages**.
- ▶ Appuyez sur la touche  pour afficher la liste des sous-menus.
- ▶ Appuyez sur la touche  ou la touche  pour sélectionner le sous-menu **Eclairage**.
- ▶ Appuyez sur la touche  pour sélectionner **Eclairage zone environnante**.
- ▶ Appuyez sur la touche  ou la touche  pour activer ou désactiver la fonction **Eclairage zone environnante**.
- ▶ Lorsque vous quittez le véhicule, tournez le commutateur d'éclairage sur **AUTO**. L'éclairage de la zone environnante est activé.
- ▶ Pour sélectionner un autre affichage, appuyez sur la touche ,  ou .

Si vous avez activé l'éclairage de la zone environnante et que le commutateur d'éclairage









se trouve sur **AUTO**, les feux suivants s'allument après déverrouillage du véhicule avec la clé dans l'obscurité :

- Feux de position
- Eclairage de la plaque d'immatriculation
- Feu arrière
- Projecteurs antibrouillards¹³
- Feux de croisement¹⁴
- Feux de position latéraux
- Eclairage de la zone environnante dans les rétroviseurs extérieurs

Activation et désactivation de l'extinction temporisée de l'éclairage extérieur

La fonction **Extinction temporisée éclairage extérieur** vous permet de régler l'éclairage extérieur de manière à ce qu'il ne s'éteigne que 15 secondes après la fermeture des portes dans l'obscurité. Le commutateur d'éclairage doit alors se trouver sur **AUTO**.



Si, après avoir arrêté le moteur, vous ne touchez à aucune porte, que ce soit pour l'ouvrir ou la fermer, l'éclairage extérieur s'éteint au bout de 60 secondes.

- ▶ Appuyez sur la touche  ou la touche  du volant pour sélectionner le menu **Réglages**.
- ▶ Appuyez sur la touche  pour afficher la liste des sous-menus.
- ▶ Appuyez sur la touche  ou la touche  pour sélectionner le sous-menu **Eclairage**.
- ▶ Appuyez sur la touche  pour sélectionner **Extinction temporisée éclairage extérieur**.
- ▶ Appuyez sur la touche  ou la touche  pour activer ou désactiver la fonction

¹³ Uniquement sur les véhicules équipés de projecteurs antibrouillards.

¹⁴ Uniquement sur les véhicules sans projecteurs antibrouillards.

Extinction temporisée éclairage extérieur.

- ▶ Avant de couper le moteur, tournez le commutateur d'éclairage sur **AUTO**.
L'extinction temporisée de l'éclairage extérieur est activée.
- ▶ Pour sélectionner un autre affichage, appuyez sur la touche ,  ou .

Désactivation temporaire de l'extinction temporisée :

- ▶ Avant de quitter le véhicule, ramenez la clé en position **0** dans le contacteur d'allumage.
- ▶ Tournez ensuite la clé en position **2**, puis de nouveau en position **0** dans le contacteur d'allumage.
L'extinction temporisée est désactivée.











L'extinction temporisée sera réactivée au prochain démarrage du moteur.

Si vous avez activé l'extinction temporisée de l'éclairage extérieur et que le commutateur d'éclairage se trouve sur **A** ou sur **AUTO**, les feux suivants restent allumés au moment où vous arrêtez le moteur :

- Feux de position
- Eclairage de la plaque d'immatriculation
- Feu arrière
- Projecteurs antibrouillards¹⁵
- Feux de croisement¹⁶
- Feux de position latéraux

Activation et désactivation de l'extinction temporisée de l'éclairage intérieur

Si vous avez activé la fonction **Extinction temporisée éclairage intérieur** et que vous retirez la clé du contacteur d'allumage, l'éclairage intérieur s'allume pendant 10 secondes environ.

- ▶ Appuyez sur la touche  ou la touche  du volant pour sélectionner le menu **Réglages**.
- ▶ Appuyez sur la touche  pour afficher la liste des sous-menus.
- ▶ Appuyez sur la touche  ou la touche  pour sélectionner le sous-menu **Eclairage**.
- ▶ Appuyez sur la touche  pour sélectionner **Extinction temporisée éclairage intérieur**.
- ▶ Appuyez sur la touche  ou la touche  pour activer ou désactiver la fonction **Extinction temporisée éclairage intérieur**.
- ▶ Pour sélectionner un autre affichage, appuyez sur la touche ,  ou .

Véhicule

Activation et désactivation du verrouillage automatique

- ▶ Appuyez sur la touche  ou la touche  du volant pour sélectionner le menu **Réglages**.
- ▶ Appuyez sur la touche  ou la touche  pour sélectionner le sous-menu **Véhicule**.
- ▶ Appuyez sur la touche  pour sélectionner la fonction **Verrouillage automatique portes**.
- ▶ Appuyez sur la touche  ou la touche  pour activer ou désactiver la fonction **Verrouillage automatique portes**.
- ▶ Pour sélectionner un autre affichage, appuyez sur la touche ,  ou .











Pour de plus amples informations sur le verrouillage automatique, voir (▷ page 88).

¹⁵ Uniquement sur les véhicules équipés de projecteurs antibrouillards.











¹⁶ Uniquement sur les véhicules sans projecteurs antibrouillards.

Activation et désactivation de la confirmation sonore de fermeture

Si vous activez la fonction **Confirmation sonore fermeture**, un signal sonore retentit lors du verrouillage du véhicule.

- ▶ Appuyez sur la touche  ou la touche  du volant pour sélectionner le menu **Réglages**.
- ▶ Appuyez sur la touche  pour afficher la liste des sous-menus.
- ▶ Appuyez sur la touche  ou la touche  pour sélectionner le sous-menu **Véhicule**.
- ▶ Appuyez sur la touche  pour sélectionner **Confirmation sonore fermeture**.
- ▶ Appuyez sur la touche  ou la touche  pour activer ou désactiver la fonction **Confirmation sonore fermeture**.
- ▶ Pour sélectionner un autre affichage, appuyez sur la touche ,  ou .

Activation et désactivation du système de capteurs radar

- ▶ Appuyez sur la touche  ou la touche  du volant pour sélectionner le menu **Réglages**.
- ▶ Appuyez sur la touche  pour afficher la liste des sous-menus.
- ▶ Appuyez sur la touche  ou la touche  pour sélectionner le sous-menu **Véhicule**.
- ▶ Appuyez sur la touche  pour sélectionner **Capteurs radar** (cf. notice d'utilisation).
- ▶ Appuyez sur la touche  ou la touche  pour activer ou désactiver la fonction **Capteurs radar** (cf. notice d'utilisation).
- ▶ Pour sélectionner un autre affichage, appuyez sur la touche ,  ou .

Lorsque le système de capteurs radar est désactivé, l'avertisseur d'angle mort (▷ page 203) est désactivé.

Confort

Activation et désactivation de l'aide à la montée et à la descente







ATTENTION





Veillez à ce que personne ne puisse être coincé ni blessé par le mouvement du volant lorsque l'aide à la montée et à la descente est activée.

Pour interrompre le mouvement du volant, vous disposez des possibilités suivantes :

- Actionnez le contacteur de réglage du volant.
- Appuyez sur une des touches de position de la fonction Mémoires.
- Appuyez sur la touche de mémorisation des réglages **M**.











Ne laissez pas les enfants sans surveillance à l'intérieur du véhicule et ne les laissez pas accéder au véhicule déverrouillé. Ils pourraient ouvrir la porte du conducteur et activer involontairement l'aide à la montée. Cela pourrait provoquer un accident et/ou occasionner des blessures graves.

- ▶ Appuyez sur la touche  ou la touche  du volant pour sélectionner le menu **Réglages**.
- ▶ Appuyez sur la touche  pour afficher la liste des sous-menus.
- ▶ Appuyez sur la touche  ou la touche  pour sélectionner le sous-menu **Confort**.
- ▶ Appuyez sur la touche  pour sélectionner la fonction **Aide à la montée**.
- ▶ Appuyez sur la touche  pour modifier le réglage.

- ▶ Appuyez sur la touche  ou la touche  pour activer ou désactiver la fonction Aide à la montée.
- ▶ Pour sélectionner un autre affichage, appuyez sur la touche ,  ou .

Pour de plus amples informations sur l'aide à la montée et à la descente, voir (▷ page 117).

Activation et désactivation de l'ajustement des ceintures de sécurité

- ▶ Appuyez sur la touche  ou la touche  du volant pour sélectionner le menu Réglages.
- ▶ Appuyez sur la touche  pour afficher la liste des sous-menus.
- ▶ Appuyez sur la touche  ou la touche  pour sélectionner le sous-menu Confort.
- ▶ Appuyez sur la touche  pour sélectionner Ajustement ceinture.
- ▶ Appuyez sur la touche  ou la touche  pour activer ou désactiver la fonction Ajustement ceinture.
- ▶ Pour sélectionner un autre affichage, appuyez sur la touche ,  ou .

Pour de plus amples informations sur l'ajustement des ceintures, voir (▷ page 59).











Activation et désactivation du rabattement des rétroviseurs extérieurs lors du verrouillage

Cette fonction est uniquement disponible sur les véhicules équipés de la fonction Mémoires (▷ page 121).

Si la fonction Rabattement rétroviseurs au verrouillage est activée, les rétroviseurs extérieurs se rabattent lors du verrouillage du véhicule. Les rétroviseurs extérieurs se déploient de nouveau lorsque vous mettez le contact.

Si vous avez activé la fonction et rabattez ensuite les rétroviseurs extérieurs avec la





touche qui se trouve sur la porte (▷ page 119), ceux-ci ne se déploient pas automatiquement. Vous ne pouvez les déployer qu'en appuyant sur la touche qui se trouve sur la porte.







- ▶ Appuyez sur la touche  ou la touche  du volant pour sélectionner le menu Réglages.
- ▶ Appuyez sur la touche  pour afficher la liste des sous-menus.
- ▶ Appuyez sur la touche  ou la touche  pour sélectionner le sous-menu Confort.
- ▶ Appuyez sur la touche  pour sélectionner Rabattement rétroviseurs au verrouillage.
- ▶ Appuyez sur la touche  ou la touche  pour activer ou désactiver la fonction Rabattement rétroviseurs au verrouillage.
- ▶ Pour sélectionner un autre affichage, appuyez sur la touche ,  ou .

Menu Fonctions supplémentaires









Activation et désactivation de l'avertisseur de distance

Cette fonction est uniquement disponible avec le DISTRONIC.

- ▶ Appuyez sur la touche  ou la touche  du volant pour sélectionner le menu Fonctions supplémentaires.
- ▶ Appuyez sur la touche  ou la touche  pour sélectionner la fonction Avertisseur de distance.

- ▶ Appuyez sur la touche  ou la touche  pour activer ou désactiver la fonction **Avertisseur de distance**.
Si l'avertisseur de distance est activé (▷ page 74), le symbole  apparaît sur la partie inférieure du visuel multifonction.
- ▶ Pour sélectionner un autre affichage, appuyez sur la touche ,  ou .

Activation et désactivation de l'avertisseur d'angle mort

- ▶ Appuyez sur la touche  ou la touche  du volant pour sélectionner le menu **Fonctions supplémentaires**.
- ▶ Appuyez sur la touche  ou la touche  pour sélectionner la fonction **Avertisseur angle mort**.
- ▶ Appuyez sur la touche  ou la touche  pour activer ou désactiver la fonction **Avertisseur angle mort**.
- ▶ Pour sélectionner un autre affichage, appuyez sur la touche ,  ou .

Pour de plus amples informations sur l'avertisseur d'angle mort, voir (▷ page 203).





Menu Ordinateur de bord

Ordinateur de bord « Depuis départ » ou « Depuis remise 0 »



Ordinateur de bord « Depuis départ » (exemple)

- ① Distance parcourue
- ② Temps
- ③ Vitesse moyenne
- ④ Consommation moyenne de carburant

- ▶ Appuyez sur la touche  ou la touche  du volant pour sélectionner le menu **Ordinateur de bord**.
- ▶ Appuyez sur la touche  ou la touche  pour sélectionner **Depuis départ** ou **Dep. remise 0**.





Les valeurs affichées dans le sous-menu **Depuis départ** sont calculées depuis le début du trajet, celles affichées dans le sous-menu **Dep. remise 0** depuis la dernière remise à zéro du sous-menu (▷ page 225).

Les valeurs affichées sous **Depuis départ** reviennent automatiquement à zéro





- si le contact est coupé pendant plus de 4 heures
- après 999 heures
- après 9 999 miles

Les valeurs affichées sous **Dep. remise 0** reviennent automatiquement à zéro après 9 999 heures ou 99 999 miles.

Remise à zéro des valeurs

- ▶ Appuyez sur la touche  ou la touche  du volant pour sélectionner le menu **Ordinateur de bord**.
- ▶ Appuyez sur la touche  ou la touche  pour sélectionner la fonction que vous souhaitez remettre à zéro.
- ▶ Appuyez sur la touche de remise à zéro  qui se trouve sur le combiné d'instruments jusqu'à ce que la valeur soit « 0 ».





Affichage de l'autonomie

- ▶ Appuyez sur la touche  ou la touche  du volant pour sélectionner le menu **Ordinateur de bord**.
- ▶ Appuyez sur la touche  ou la touche  pour sélectionner **Autonomie**.
L'autonomie approximative, déterminée sur la base de la quantité de carburant restant dans le réservoir et de votre style de conduite, apparaît sur le visuel multifonction. S'il ne reste presque plus de carburant

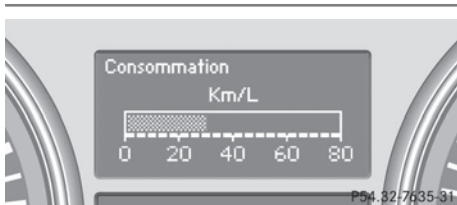
dans le réservoir, l'autonomie est remplacée par un symbole représentant un véhicule en ravitaillement .

Affichage de la consommation actuelle de carburant



- ▶ Appuyez sur la touche  ou la touche  du volant pour sélectionner le menu **Ordinateur de bord**.
- ▶ Appuyez sur la touche  ou la touche  pour sélectionner **Consommation**. La consommation actuelle de carburant apparaît.

Menu Téléphone



Introduction

ATTENTION

Le conducteur doit avant tout prêter attention à la circulation. Pour votre propre sécurité et celle des autres, nous vous recommandons d'arrêter le véhicule à un endroit sûr, en tenant compte des conditions de circulation, avant de lancer ou de prendre un appel téléphonique. Si vous souhaitez téléphoner pendant la marche, servez-vous du dispositif mains libres et utilisez le téléphone uniquement lorsque les conditions routières, météorologiques et de circulation le permettent.

Dans certaines circonscriptions judiciaires, la loi interdit l'utilisation d'un téléphone portable au volant.

N'oubliez pas que votre véhicule parcourt 44 pieds (près de 14 m) par seconde lorsque vous roulez à 30 mph (environ 50 km/h) seulement.

- ▶ Mettez le téléphone portable et le système COMAND APS en marche (voir la notice d'utilisation spécifique).
- ▶ Etablissez une connexion Bluetooth® avec le système COMAND APS (voir la notice d'utilisation spécifique).
- ▶ Appuyez sur la touche  ou la touche  du volant pour sélectionner le menu **Téléphone**.

Un des messages suivants apparaît ensuite sur le visuel multifonction :

- **Téléphone prêt** ou le nom de l'opérateur de téléphonie mobile : le téléphone portable a trouvé un réseau et est opérationnel.
- **No Service** : aucun réseau n'est disponible ou le téléphone portable recherche le réseau d'un opérateur.

Prise d'un appel

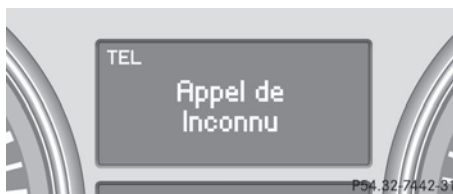

Appel entrant (exemple)

Si vous recevez un appel pendant que vous vous trouvez dans le menu **Téléphone**, un message apparaît sur le visuel multifonction.

- ▶ Appuyez sur la touche  du volant pour prendre l'appel.

Vous pouvez prendre un appel même si vous ne vous trouvez pas dans le menu **Téléphone**.







Refus d'un appel ou fin de communication

- ▶ Appuyez sur la touche  du volant.

Vous pouvez refuser un appel ou mettre fin à une communication même si vous ne vous trouvez pas dans le menu **Téléphone**.

Composition d'un numéro du répertoire téléphonique

Vous pouvez enregistrer un nouveau numéro de téléphone dans le répertoire téléphonique par l'intermédiaire du téléphone portable (voir la notice d'utilisation spécifique). Si votre téléphone portable est opérationnel, vous pouvez rechercher et composer un numéro de téléphone mémorisé dans le répertoire téléphonique.







- ▶ Appuyez sur la touche  ou la touche  du volant pour sélectionner le menu **Téléphone**.
- ▶ Appuyez sur la touche  ou la touche  pour sélectionner le nom souhaité.
Pour lancer le défilement rapide, appuyez sur la touche  ou la touche  pendant plus de 1 seconde.
- ▶ Appuyez sur la touche  pour lancer la composition du numéro.

ou

- ▶ **Sortie du répertoire téléphonique :** appuyez sur la touche .

Répétition d'appel

L'ordinateur de bord enregistre dans la mémoire de répétition d'appel les derniers noms ou numéros de téléphone composés.

- ▶ Appuyez sur la touche  ou la touche  du volant pour sélectionner le menu **Téléphone**.
- ▶ Appuyez sur la touche  pour accéder à la mémoire de répétition d'appel.
- ▶ Appuyez sur la touche  ou la touche  pour sélectionner le nom ou le numéro de téléphone recherché.
- ▶ Appuyez sur la touche  pour lancer la composition du numéro.

ou

- ▶ **Sortie de la mémoire de répétition d'appel :** appuyez sur la touche .

Messages sur le visuel

Introduction

Remarques générales





Les messages apparaissent sur le visuel multifonction.

Les messages comportant une représentation graphique peuvent être représentés de manière simplifiée dans la notice d'utilisation et différer de l'affichage apparaissant sur le visuel multifonction.

Suivez les instructions données dans les messages et tenez compte des remarques supplémentaires qui figurent dans la présente notice d'utilisation.

Certains messages sont accompagnés d'un signal sonore d'alerte ou d'une tonalité continue.

Masquage des messages sur le visuel

► Pour sélectionner un autre affichage, appuyez sur la touche , ,  ou  du volant.

ou

► Appuyez sur la touche de remise à zéro (R) qui se trouve sur le combiné d'instruments (> page 31).
Le message est masqué.





Les messages à haut niveau de priorité apparaissent en rouge sur le visuel multifonction. Certains messages à haut niveau de priorité ne peuvent pas être masqués.

Ils restent affichés sur le visuel multifonction jusqu'à ce que la cause des défauts ait été éliminée.

Mémoire des messages

L'ordinateur de bord enregistre certains messages. Le menu **Mémoire des messages** vous permet de prendre connaissance des messages.

Le menu **Mémoire des messages** apparaît uniquement si un message au moins est enregistré.

- Appuyez sur la touche  ou la touche  autant de fois qu'il est nécessaire pour faire apparaître le menu précédent ou le menu **Mémoire des messages**.
Si des messages sont mémorisés, le message suivant, par exemple, apparaît sur le visuel multifonction : 2 messages.
- Appuyez sur la touche  ou la touche  pour faire défiler les messages sur le visuel.

Lorsque vous coupez le contact, tous les messages sont effacés, à l'exception de ceux à haut niveau de priorité. Ces derniers ne sont supprimés qu'une fois que la cause des défauts a été éliminée.

Systèmes de sécurité



Messages sur le visuel



pas disponibles
cf. notice d'utilisation

Causes et conséquences possibles et ► Solutions

L'ABS (système antiblocage de roues), l'ESP® (régulation du comportement dynamique), le BAS (freinage d'urgence assisté), le système PRE-SAFE®, l'aide au démarrage en côte et la stabilisation de la remorque avec l'ESP® ne sont pas disponibles pour le moment.

En outre, les voyants d'alerte ,  et  qui se trouvent sur le combiné d'instruments sont allumés.

Causes possibles :

- L'autodiagnostic n'est pas encore terminé.
- Il se peut que la tension du réseau de bord soit trop basse.

 **ATTENTION**

Le système de freinage continue de fonctionner avec son efficacité normale, mais sans les fonctions indiquées ci-dessus. Les roues peuvent alors se bloquer, par exemple en cas de freinage à fond.

La manœuvrabilité et le comportement au freinage du véhicule sont fortement compromis. La distance de freinage peut s'allonger dans les situations de freinage d'urgence.

Si l'ESP® n'est pas opérationnel, il ne peut pas stabiliser la trajectoire du véhicule.

Le risque de dérapage et d'accident augmente.

- Parcourez un bref trajet légèrement sinueux à plus de 12 mph (20 km/h) en roulant prudemment.
- Si le message disparaît, cela signifie que les fonctions indiquées ci-dessus sont de nouveau disponibles.





Si le message reste affiché :

- Continuez de rouler prudemment.
- Rendez-vous dans un atelier qualifié.



ne fonctionnent
pas cf. notice
d'utilisation

L'ABS, l'ESP®, le BAS, le système PRE-SAFE®, l'aide au démarrage en côte et la stabilisation de la remorque avec l'ESP® ne sont pas disponibles en raison d'un défaut.

En outre, les voyants d'alerte **BRAKE** (uniquement pour les Etats-Unis)/ (uniquement pour le Canada), ,  et  qui se trouvent sur le combiné d'instruments sont allumés.

 **ATTENTION**

Le système de freinage continue de fonctionner avec son efficacité normale, mais sans les fonctions indiquées ci-dessus. Les

Messages sur le visuel

Causes et conséquences possibles et ► Solutions

roues peuvent alors se bloquer, par exemple en cas de freinage à fond.

La manœuvrabilité et le comportement au freinage du véhicule sont fortement compromis. La distance de freinage peut s'allonger dans les situations de freinage d'urgence.

Si l'ESP® n'est pas opérationnel, il ne peut pas stabiliser la trajectoire du véhicule.

Le risque de dérapage et d'accident augmente.

- Continuez de rouler prudemment.
- Rendez-vous immédiatement dans un atelier qualifié.



pas disponible cf. notice d'utilisation

L'ESP®, le système PRE-SAFE®, le BAS, l'aide au démarrage en côte et la stabilisation de la remorque avec l'ESP® ne sont pas disponibles pour le moment.

En outre, les voyants d'alerte  et  qui se trouvent sur le combiné d'instruments sont allumés.

L'autodiagnostic n'est pas encore terminé, par exemple.

 **ATTENTION**

Le système de freinage continue de fonctionner avec son efficacité normale, mais sans les fonctions indiquées ci-dessus.

La distance de freinage peut alors s'allonger dans les situations de freinage d'urgence.







Si l'ESP® n'est pas opérationnel, il ne peut pas stabiliser la trajectoire du véhicule.

Le risque de dérapage et d'accident augmente.

- Parcourez un bref trajet légèrement sinueux à plus de 12 mph (20 km/h) en roulant prudemment.
 - Si le message disparaît, cela signifie que l'ESP® est de nouveau disponible.
 - Si le message disparaît, cela signifie que les fonctions indiquées ci-dessus sont de nouveau disponibles.

Si le message reste affiché :

- Continuez de rouler prudemment.
- Rendez-vous dans un atelier qualifié.

Messages sur le visuel	Causes et conséquences possibles et ► Solutions
	<p>L'ESP®, le système PRE-SAFE®, le BAS, l'aide au démarrage en côte et la stabilisation de la remorque avec l'ESP® ne sont pas disponibles pour le moment.</p> <p>En outre, les voyants d'alerte  et  qui se trouvent sur le combiné d'instruments sont allumés.</p> <p>Il se peut que la tension du réseau de bord soit trop basse, par exemple.</p> <p>Le système de freinage continue de fonctionner avec son efficacité normale, mais sans les fonctions indiquées ci-dessus.</p> <ul style="list-style-type: none"> ► Continuez de rouler prudemment. ► Rendez-vous immédiatement dans un atelier qualifié. <p>Si ce message apparaît pendant la marche et que le voyant d'alerte  clignote, cela signifie que le contrôle électronique de motricité est désactivé. Sinon, les freins au niveau des roues motrices risqueraient de surchauffer.</p> <ul style="list-style-type: none"> ► Laissez refroidir les freins jusqu'à ce que le message disparaisse du visuel et que le voyant d'alerte  s'éteigne. Le contrôle électronique de motricité est réactivé.
 <p>ne fonctionne pas cf. notice d'utilisation</p>	<p>L'ESP®, le système PRE-SAFE®, le BAS, l'aide au démarrage en côte et la stabilisation de la remorque avec l'ESP® ne sont pas disponibles en raison d'un défaut.</p> <p>En outre, les voyants d'alerte  et  qui se trouvent sur le combiné d'instruments sont allumés.</p> <p>⚠ ATTENTION</p> <p>Le système de freinage continue de fonctionner avec son efficacité normale, mais sans les fonctions indiquées ci-dessus. La distance de freinage peut alors s'allonger dans les situations de freinage d'urgence.</p> <p>Si l'ESP® n'est pas opérationnel, il ne peut pas stabiliser la trajectoire du véhicule.</p> <p>Le risque de dérapage et d'accident augmente.</p> <ul style="list-style-type: none"> ► Continuez de rouler prudemment. ► Rendez-vous dans un atelier qualifié.



Messages sur le visuel



ne fonctionnent pas cf. notice d'utilisation

Causes et conséquences possibles et ► Solutions

L'EBD (répartiteur électronique de freinage), l'ABS, l'ESP®, le BAS, le système PRE-SAFE®, l'aide au démarrage en côte et la stabilisation de la remorque avec l'ESP® ne sont pas disponibles en raison d'un défaut.

En outre, les voyants d'alerte ,  et  qui se trouvent sur le combiné d'instruments sont allumés et un signal d'alerte retentit.

 **ATTENTION**

Le système de freinage continue de fonctionner avec son efficacité normale, mais sans les fonctions indiquées ci-dessus. Les roues avant et arrière peuvent alors se bloquer, par exemple en cas de freinage à fond.

La manœuvrabilité et le comportement au freinage du véhicule sont fortement compromis. La distance de freinage peut s'allonger dans les situations de freinage d'urgence.

Si l'ESP® n'est pas opérationnel, il ne peut pas stabiliser la trajectoire du véhicule.







Le risque de dérapage et d'accident augmente.

- Continuez de rouler prudemment.
- Rendez-vous immédiatement dans un atelier qualifié.

BRAKE (uniquement pour les Etats-Unis)  (uniquement pour le Canada)
Desserrer frein stationnement

Vous roulez avec le frein de stationnement serré. En outre, un signal d'alerte retentit.

- Desserrez le frein de stationnement.

Messages sur le visuel	Causes et conséquences possibles et ► Solutions
<p> (uniquement pour les Etats-Unis)  (uniquement pour le Canada) Contrôler niveau liquide de frein</p>	<p>Il n'y a pas suffisamment de liquide de frein dans le réservoir. En outre, le voyant d'alerte  (uniquement pour les Etats-Unis)/  (uniquement pour le Canada) qui se trouve sur le combiné d'instruments est allumé et un signal d'alerte retentit.</p> <p> ATTENTION</p> <p>Il se peut que l'effet de freinage diminue. Il y a risque d'accident.</p> <ul style="list-style-type: none"> ► Arrêtez-vous immédiatement en tenant compte des conditions de circulation. Ne continuez pas de rouler! ► Immobilisez le véhicule pour qu'il ne puisse pas se mettre à rouler (► page 175). ► Prenez contact avec un atelier qualifié. ► Ne faites pas l'appoint de liquide de frein. Le défaut n'en serait pas éliminé pour autant.
<p> Usure garnitures de frein</p>	<p>Les garnitures de frein ont atteint la limite d'usure.</p> <ul style="list-style-type: none"> ► Rendez-vous dans un atelier qualifié.
<p> Tele Aid ne fonctionne pas</p>	<p>Uniquement pour les Etats-Unis: une ou plusieurs fonctions principales du système mbrace sont en panne. Uniquement pour le Canada: une ou plusieurs fonctions principales du système TELEAID sont en panne.</p> <ul style="list-style-type: none"> ► Uniquement pour les Etats-Unis: faites contrôler le système mbrace par un atelier qualifié. ► Uniquement pour le Canada: faites contrôler le système TELEAID par un atelier qualifié.
<p>PRE-SAFE ne fonctionne pas cf. notice d'utilisation</p>	<p>Certaines fonctions importantes du système PRE-SAFE® sont en panne. Tous les autres systèmes de protection des occupants, tels que les airbags, restent disponibles.</p> <ul style="list-style-type: none"> ► Rendez-vous immédiatement dans un atelier qualifié.

Messages sur le visuel

SRS

Systeme retenue:
défaut Aller à
l'atelier

Causes et conséquences possibles et ► Solutions

Les systèmes de retenue supplémentaires (SRS) sont en panne.



 **ATTENTION**



Les airbags et les rétracteurs de ceinture peuvent se déclencher de manière intempestive ou ne pas se déclencher en cas d'accident.



Le risque de blessure augmente.

► Rendez-vous dans un atelier qualifié.

Pour de plus amples informations sur la sécurité des occupants, voir (> page 41).







Messages sur le visuel	Causes et conséquences possibles et ► Solutions
<p>Airbag frontal passager activé cf. notice d'utilisation</p>	<p>L'airbag frontal du passager est activé pendant la marche alors que</p> <ul style="list-style-type: none"> • un enfant, une personne de petite taille ou un objet ayant un poids inférieur au seuil de poids du système se trouve sur le siège du passager ou • le siège du passager est inoccupé <p>Dans certains cas, le système détecte des objets ou des forces exerçant un poids supplémentaire sur le siège.</p> <p>⚠ ATTENTION</p> <p>L'airbag frontal du passager peut se déclencher de manière intempestive.</p> <p>Le risque de blessure augmente.</p> <ul style="list-style-type: none"> ► Arrêtez-vous immédiatement en tenant compte des conditions de circulation. ► Immobilisez le véhicule pour qu'il ne puisse pas se mettre à rouler (► page 175). ► Coupez le contact. ► Ouvrez la porte du passager. ► Retirez l'enfant et le siège-enfant du siège du passager. ► Assurez-vous qu'aucune force ne s'exerce sur le siège, par exemple en raison <ul style="list-style-type: none"> • de livres, sacs, etc. qui se trouvent coincés sur, derrière ou à côté du siège • des appuie-tête s'ils appuient contre la garniture de toit ► Laissez le siège libre, fermez la porte du passager et mettez le contact. ► Observez le voyant  PASS AIR BAG OFF qui se trouve sur la console centrale et le visuel multifonction, puis contrôlez les points suivants : <p>Lorsque le siège est inoccupé et que le contact est mis :</p> <ul style="list-style-type: none"> • Le voyant  PASS AIR BAG OFF doit être allumé et le rester. Si le voyant est allumé, c'est que l'OCS (système de classification des occupants) a désactivé l'airbag frontal du passager (► page 47). • Les messages Airbag frontal passager activé cf. notice d'utilisation ou Airbag frontal passager dés-







Messages sur le visuel	Causes et conséquences possibles et ► Solutions
	<p>activé cf. notice d'utilisation ne doivent pas apparaître sur le visuel multifonction.</p> <ul style="list-style-type: none"> ► Attendez 60 secondes au moins que les processus de contrôle nécessaires se soient achevés. ► Assurez-vous qu'aucun des messages n'apparaît sur le visuel multifonction. <p>Une fois ces conditions remplies, le siège du passager peut de nouveau être occupé. Selon la manière dont l'OCS classe l'occupant, le voyant   reste allumé ou s'éteint.</p> <p>Si ces conditions ne sont pas remplies, le système ne fonctionne pas correctement.</p> <ul style="list-style-type: none"> ► Rendez-vous immédiatement dans un atelier qualifié.
Airbag frontal passager désactivé cf. notice d'utilisation	<p>L'airbag frontal du passager est désactivé pendant la marche alors que</p> <ul style="list-style-type: none"> • une personne adulte ou • une personne dépassant une certaine taille est assise sur le siège du passager <p>Si des forces supplémentaires s'exercent sur le siège, le système risque de mesurer un poids trop faible.</p> <p>⚠ ATTENTION</p> <p>L'airbag frontal du passager ne se déclenchera pas en cas d'accident.</p> <p>Le risque de blessure augmente.</p> <ul style="list-style-type: none"> ► Arrêtez-vous immédiatement en tenant compte des conditions de circulation. ► Immobilisez le véhicule pour qu'il ne puisse pas se mettre à rouler (▷ page 175). ► Coupez le contact. ► Faites descendre l'occupant du siège du passager. ► Réglez le siège en augmentant sa hauteur (▷ page 106). ► Assurez-vous qu'aucune force ne s'exerce sur le siège, par exemple en raison de livres, sacs, etc. qui se trouvent coincés sous, derrière ou à côté du siège. <p>Sinon, ces forces peuvent amener le système à mesurer un poids trop faible et à considérer un occupant du siège du passager comme plus léger qu'il ne l'est réellement.</p>







Messages sur le visuel	Causes et conséquences possibles et ► Solutions
	<p>► Laissez le siège libre, fermez la porte du passager et mettez le contact.</p> <p>► Observez le voyant  PASS AIR BAG OFF qui se trouve sur la console centrale et le visuel multifonction, puis contrôlez les points suivants :</p> <p>Lorsque le siège est inoccupé et que le contact est mis :</p> <ul style="list-style-type: none"> • Le voyant  PASS AIR BAG OFF doit être allumé et le rester. Si le voyant est allumé, c'est que l'OCS a désactivé l'airbag frontal du passager (► page 47). • Les messages Airbag frontal passager activé cf. notice d'utilisation ou Airbag frontal passager désactivé cf. notice d'utilisation ne doivent pas apparaître sur le visuel multifonction. <p>► Attendez 60 secondes au moins que les processus de contrôle nécessaires se soient achevés.</p> <p>► Assurez-vous qu'aucun des messages n'apparaît sur le visuel multifonction.</p> <p>Une fois ces conditions remplies, le siège du passager peut de nouveau être occupé. Selon la manière dont l'OCS classe l'occupant, le voyant  PASS AIR BAG OFF reste allumé ou s'éteint.</p> <p>Si ces conditions ne sont pas remplies, le système ne fonctionne pas correctement.</p> <p>► Rendez-vous immédiatement dans un atelier qualifié.</p>

Eclairage

- i** Messages sur le visuel relatifs aux diodes électroluminescentes :
Ce message apparaît uniquement si toutes les diodes sont défectueuses.

Messages sur le visuel	Causes et conséquences possibles et ► Solutions
 <p>Feu croisement gauche ou Feu croisement droit</p>	<p>Le feu de croisement gauche ou droit est défectueux.</p> <p>► Vérifiez que l'ampoule peut être remplacée (▷ page 131).</p> <p>ou</p> <p>► Rendez-vous dans un atelier qualifié.</p>
 <p>Feu arrière gauche remorque ou Feu arrière droit remorque</p>	<p>Le feu arrière gauche ou droit de la remorque est défectueux.</p> <p>► Vérifiez que l'ampoule peut être remplacée.</p> <p>ou</p> <p>► Rendez-vous dans un atelier qualifié.</p>
 <p>Clignotant gauche remorque ou Clignotant droit remorque</p>	<p>Le clignotant gauche ou droit de la remorque est défectueux.</p> <p>► Vérifiez que l'ampoule peut être remplacée.</p> <p>ou</p> <p>► Rendez-vous dans un atelier qualifié.</p>
 <p>Feux stop remorque</p>	<p>Les feux stop de la remorque sont défectueux.</p> <p>► Vérifiez que l'ampoule peut être remplacée.</p> <p>ou</p> <p>► Rendez-vous dans un atelier qualifié.</p>
 <p>Clignotant arrière gauche ou Clignotant arrière droit</p>	<p>Le clignotant arrière gauche ou droit est défectueux.</p> <p>► Vérifiez que l'ampoule peut être remplacée (▷ page 131).</p> <p>ou</p> <p>► Rendez-vous dans un atelier qualifié.</p>
 <p>Clignotant avant gauche ou Clignotant avant droit</p>	<p>Le clignotant avant gauche ou droit est défectueux.</p> <p>► Vérifiez que l'ampoule peut être remplacée (▷ page 131).</p> <p>ou</p> <p>► Rendez-vous dans un atelier qualifié.</p>
 <p>Clignotant rétroviseur gauche ou Clignotant rétroviseur droit</p>	<p>Le clignotant dans le rétroviseur extérieur gauche ou droit est défectueux.</p> <p>► Vérifiez que l'ampoule peut être remplacée (▷ page 131).</p> <p>ou</p> <p>► Rendez-vous dans un atelier qualifié.</p>

Messages sur le visuel	Causes et conséquences possibles et ► Solutions
 3e feu stop	Le 3e feu stop est défectueux. ► Vérifiez que l'ampoule peut être remplacée (▷ page 131). ou ► Rendez-vous dans un atelier qualifié.
 Feu stop gauche ou Feu stop droit	Le feu stop gauche ou droit est défectueux. ► Vérifiez que l'ampoule peut être remplacée (▷ page 131). ou ► Rendez-vous dans un atelier qualifié.
 Feu route gauche ou Feu route droit	Le feu de route gauche ou droit est défectueux. ► Vérifiez que l'ampoule peut être remplacée (▷ page 131). ou ► Rendez-vous dans un atelier qualifié.
 Eclairage plaque gauche ou Eclairage plaque droit	L'éclairage gauche ou droit de la plaque d'immatriculation est défectueux. ► Vérifiez que l'ampoule peut être remplacée (▷ page 131). ou ► Rendez-vous dans un atelier qualifié.
 Projecteur anti- brouillard gauche ou Projecteur antibrouillard droit	Le projecteur antibrouillard gauche ou droit est défectueux. ► Vérifiez que l'ampoule peut être remplacée (▷ page 131). ou ► Rendez-vous dans un atelier qualifié.
 Feu arrière anti- brouillard gauche ou Feu arrière antibrouillard droit	Le feu antibrouillard arrière gauche ou droit est défectueux. ► Vérifiez que l'ampoule peut être remplacée (▷ page 131). ou ► Rendez-vous dans un atelier qualifié.
 Feu stationnement avant gauche ou Feu stationnement avant droit	Le feu de position ou le feu de stationnement avant gauche ou droit est défectueux. ► Vérifiez que l'ampoule peut être remplacée (▷ page 131). ou ► Rendez-vous dans un atelier qualifié.

Messages sur le visuel	Causes et conséquences possibles et ► Solutions
 <p>Feu recul gauche ou Feu recul droit</p>	<p>Le feu de recul gauche ou droit est défectueux.</p> <ul style="list-style-type: none"> ► Vérifiez que l'ampoule peut être remplacée (▷ page 131). ou ► Rendez-vous dans un atelier qualifié.
 <p>Feu position latéral avant gauche ou Feu position latéral avant droit</p>	<p>Le feu de position latéral avant gauche ou droit est défectueux.</p> <ul style="list-style-type: none"> ► Vérifiez que l'ampoule peut être remplacée (▷ page 131). ou ► Rendez-vous dans un atelier qualifié.
 <p>Feu arrière gauche ou Feu arrière droit</p>	<p>Le feu arrière gauche ou droit est défectueux.</p> <ul style="list-style-type: none"> ► Vérifiez que l'ampoule peut être remplacée (▷ page 131). ou ► Rendez-vous dans un atelier qualifié.
 <p>Eclairage de jour gauche ou Eclairage de jour droit</p>	<p>L'éclairage de jour gauche ou droit est défectueux.</p> <ul style="list-style-type: none"> ► Vérifiez que l'ampoule peut être remplacée (▷ page 131). ou ► Rendez-vous dans un atelier qualifié.
 <p>Allumage feux automatique ne fonctionne pas</p>	<p>Le capteur de luminosité est défectueux.</p> <ul style="list-style-type: none"> ► Rendez-vous dans un atelier qualifié. <p>Uniquement pour les Etats-Unis :</p> <ul style="list-style-type: none"> ► Désactivez l'éclairage de jour dans l'ordinateur de bord (▷ page 220). ► Allumez et éteignez le système d'éclairage en vous servant du commutateur d'éclairage.
 <p>Eteindre les feux</p>	<p>L'éclairage est allumé alors que vous quittez le véhicule. En outre, un signal d'alerte retentit.</p> <ul style="list-style-type: none"> ► Tournez le commutateur d'éclairage sur 0 ou sur AUTO. ou ► Si le feu antibrouillard arrière est allumé : enfoncez le commutateur d'éclairage jusqu'en butée.

Moteur

Messages sur le visuel

Causes et conséquences possibles et ► Solutions



Faire appoint
liquide refroid
cf. notice d'utili-
sation

Le niveau du liquide de refroidissement est trop bas.

! Evitez les longs trajets si le niveau de liquide de refroidissement dans le circuit de refroidissement du moteur est trop bas. Sinon, vous endommagez le moteur.

- Faites l'appoint de liquide de refroidissement en tenant compte des avertissements (► page 311).
- Si vous devez fréquemment faire l'appoint de liquide de refroidissement, faites contrôler le système de refroidissement du moteur par un atelier qualifié.



Le moteur du ventilateur est défectueux.

- Si la température du liquide de refroidissement est inférieure à 248 °F (120 °C), continuez de rouler jusqu'à l'atelier qualifié le plus proche.
- Evitez dans ce cas toute charge importante du moteur (trajet en montagne, par exemple) et la circulation dans les encombrements.

Messages sur le visuel

Liquide refroid.
S'arrêter, couper
moteur

Causes et conséquences possibles et ► Solutions

Le liquide de refroidissement est trop chaud.
En outre, un signal d'alerte retentit.

 **ATTENTION**



Ne roulez pas lorsque le moteur a subi une surchauffe. Des liquides s'étant répandus dans le compartiment moteur à la suite de fuites ou d'une mauvaise manipulation pourraient s'enflammer.





En outre, la vapeur qui s'échappe d'un moteur ayant subi une surchauffe peut provoquer de graves brûlures, même lors de la simple ouverture du capot.





Il y a risque de blessure.

- Arrêtez-vous immédiatement en tenant compte des conditions de circulation et coupez le moteur.
- Immobilisez le véhicule pour qu'il ne puisse pas se mettre à rouler (▷ page 175).
- Quittez le véhicule et tenez-vous en éloigné jusqu'à ce que le moteur ait refroidi.
- Assurez-vous que l'arrivée d'air jusqu'au radiateur du moteur n'est pas obstruée (par de la neige gelée, par exemple).
- Attendez que le message ait disparu et que la température du liquide de refroidissement soit inférieure à 248 °F (120 °C) avant de redémarrer le moteur. Sinon, le moteur risque d'être endommagé.
- Surveillez l'indicateur de température du liquide de refroidissement.
- Si la température augmente de nouveau, rendez-vous immédiatement dans un atelier qualifié.

Dans des conditions de marche normales et avec une proportion de liquide de refroidissement conforme aux prescriptions, la température affichée peut atteindre 248 °F (120 °C).

Messages sur le visuel	Causes et conséquences possibles et ► Solutions
	<p>La batterie ne se charge plus. En outre, un signal d'alerte retentit. Causes possibles :</p> <ul style="list-style-type: none"> • L'alternateur est défectueux. • La courroie à nervures trapézoïdales est cassée. • La partie électronique présente un défaut. <p>► Arrêtez-vous immédiatement en tenant compte des conditions de circulation et coupez le moteur.</p> <p>► Ouvrez le capot.</p> <p>► Effectuez un contrôle visuel de la courroie à nervures trapézoïdales pour voir si elle est cassée.</p> <p>Si la courroie à nervures trapézoïdales est cassée :</p> <p>! Ne reprenez pas la route! Sinon, le moteur risque de surchauffer.</p> <p>► Prenez contact avec un atelier qualifié.</p> <p>Si la courroie à nervures trapézoïdales est en bon état :</p> <p>► Rendez-vous dans un atelier qualifié.</p>
 <p>Batterie/alternateur S'arrêter</p>	<p>La batterie est défectueuse. Pour freiner, vous devez exercer une force beaucoup plus élevée sur la pédale. La course de la pédale et la distance de freinage s'allongent. Appuyez si nécessaire à fond sur la pédale de frein.</p> <ul style="list-style-type: none"> ► Arrêtez immédiatement le véhicule en tenant compte des conditions de circulation. Ne continuez pas de rouler! ► Serrez le frein de stationnement. ► Prenez contact avec un atelier qualifié.

Messages sur le visuel	Causes et conséquences possibles et ► Solutions
 <p>A la station-service: contrôler niv. huile moteur</p>	<p>Le niveau d'huile est descendu à la valeur minimale. En outre, un signal d'alerte retentit.</p> <ul style="list-style-type: none"> ► Contrôlez le niveau d'huile au plus tard au prochain ravitaillement (► page 310). ► Faites l'appoint si nécessaire (► page 310). ► Si vous devez effectuer souvent l'appoint d'huile moteur, faites contrôler le moteur par un atelier qualifié. <p>! Evitez les longs trajets si le niveau de liquide de refroidissement dans le circuit de refroidissement du moteur est trop bas. Sinon, vous risquez d'endommager le moteur.</p> <p>Pour de plus amples informations sur les huiles moteur agréées, adressez-vous à un atelier qualifié ou consultez le site Internet http://www.mbusa.com (uniquement pour les Etats-Unis).</p>
 <p>Réserve carburant</p>	<p>Le niveau de carburant a atteint le niveau de réserve.</p> <ul style="list-style-type: none"> ► Faites le plein à la prochaine station-service.
	<p>Il ne reste presque plus de carburant dans le réservoir.</p> <ul style="list-style-type: none"> ► Faites impérativement le plein à la prochaine station-service.
 <p>Bouchon réservoir ouvert</p>	<p>Une perte de pression est survenue dans le système d'alimentation en carburant. Le bouchon du réservoir n'est pas correctement fermé ou le système d'alimentation en carburant n'est pas étanche.</p> <ul style="list-style-type: none"> ► Vérifiez que le bouchon du réservoir est correctement fermé. <p>Si le bouchon du réservoir n'est pas correctement fermé:</p> <ul style="list-style-type: none"> ► Fermez le bouchon du réservoir. <p>Si le bouchon du réservoir est fermé:</p> <ul style="list-style-type: none"> ► Rendez-vous dans un atelier qualifié.
 <p>Ultra Low sulfur Diesel Fuel Only</p>	<p>Véhicules équipés d'un moteur diesel: le niveau de carburant est en dessous du niveau de réserve.</p> <ul style="list-style-type: none"> ► Faites le plein à la prochaine station-service. ► Utilisez uniquement le gazole du commerce pour véhicules à moteur ayant une teneur en soufre ultrabasse: ULTRA-LOW SULFUR HIGHWAY DIESEL FUEL (ULSD, 15 ppm SULFUR MAXIMUM).

Messages sur le visuel	Causes et conséquences possibles et ► Solutions
 <p>Remplacer filtre à air</p>	<p>Véhicules équipés d'un moteur diesel: le filtre à air du moteur est encrassé et doit être remplacé.</p> <p>► Rendez-vous dans un atelier qualifié.</p>
 <p>Nettoyer filtre à carburant</p>	<p>Véhicules équipés d'un moteur diesel: il y a de l'eau dans le filtre à carburant. L'eau doit être vidangée.</p> <p>► Rendez-vous dans un atelier qualifié.</p>
 <p>Contrôler additifs cf. notice d'utilisation</p>	<p>Le réservoir d'AdBlue® est presque vide.</p> <p>► Confiez dès que possible l'appoint d'AdBlue® à un atelier qualifié (► page 173).</p>
 <p>Démarrages restants: 16</p>	<p>Le niveau d'AdBlue® est descendu à son niveau minimal. Vous pouvez démarrer le moteur encore 16 fois.</p> <p>► Confiez immédiatement l'appoint d'AdBlue® à un atelier qualifié (► page 173).</p> <p>i Vous pouvez démarrer le moteur encore 16 fois. Si vous ne faites pas le plein d'AdBlue®, vous ne pourrez ensuite plus démarrer le moteur. Versez environ 1 gal (3,8 l) d'AdBlue® dans le réservoir (► page 173).</p>

Systèmes d'aide à la conduite

Messages sur le visuel

Causes et conséquences possibles et ► Solutions



Relèvement du véhicule
Veillez patienter

Le niveau du véhicule à l'arrêt est trop bas.

- Ne démarrez pas.
Lorsque le message disparaît, c'est que le niveau du véhicule est réglé.



STOP Véhicule trop bas

Vous avez démarré alors que le niveau du véhicule était trop bas, ou la suspension AIRMATIC est défectueuse.

Le correcteur de niveau sur l'essieu arrière ou la suspension AIRMATIC règle le niveau du véhicule sur le niveau sélectionné au bout de quelques instants. Lorsque le message est affiché :

La suspension AIRMATIC règle le niveau du véhicule sur le niveau sélectionné au bout de quelques instants. Lorsque le message est affiché :

- Ne braquez que légèrement. En cas de braquages trop importants, vous pourriez endommager l'aile avant ou le pneu.
- Restez attentif aux bruits de frottement.
- Ne roulez pas à plus de 50 mph (80 km/h).

Si le message reste affiché :

- Faites contrôler le véhicule par un atelier qualifié.



Sélection niveau pas autorisée

Il est impossible de modifier le niveau du véhicule car vous roulez trop vite pour le niveau sélectionné.

- Roulez plus lentement et sélectionnez de nouveau le niveau du véhicule souhaité (► page 194).



Le compresseur refroidit

Vous avez sélectionné un niveau supérieur. Vous avez effectué de fréquents changements de niveau sur une courte période de temps et le compresseur doit refroidir.

- Roulez en fonction du niveau actuel du véhicule.
- Veillez à ce que la garde au sol soit suffisante.
- Laissez le compresseur refroidir.

Le message disparaît dès que le compresseur a refroidi. Le véhicule entame la procédure de levage jusqu'au niveau sélectionné.



Défaut

La suspension AIRMATIC est en panne.

- Ne roulez pas à plus de 50 mph (80 km/h).
- Veillez à ce que la garde au sol soit suffisante.
- Faites contrôler le véhicule par un atelier qualifié.

Messages sur le visuel	Causes et conséquences possibles et ► Solutions
<p>Avertisseur angle mort pas dispo. pr l'instant cf. notice d'utilisation</p>	<p>L'avertisseur d'angle mort n'est momentanément pas opérationnel. La liaison électrique entre la remorque et le véhicule est établie. ► Appuyez sur <input type="button" value="OK"/> pour confirmer le message.</p> <p>L'avertisseur d'angle mort est désactivé lorsqu'une remorque est attelée.</p> <p>L'avertisseur d'angle mort n'est momentanément pas opérationnel. Causes possibles :</p> <ul style="list-style-type: none"> • Les capteurs sont encrassés. • Son fonctionnement est perturbé par de fortes précipitations. • La température du système de capteurs radar n'est pas située dans la plage de température de service. • Le système de capteurs radar n'est momentanément pas opérationnel, par exemple en raison du rayonnement électromagnétique à proximité des émetteurs de radio et de télévision ou d'autres sources de rayonnement. <p>En outre, les voyants orange <input type="button" value="▲"/> intégrés aux rétroviseurs extérieurs sont allumés.</p> <p>Le message disparaît dès que la situation ne correspond plus à l'une des causes indiquées ci-dessus.</p> <p>L'avertisseur d'angle mort peut de nouveau fonctionner.</p> <p>Si vous roulez sans remorque et que le message ne disparaît pas :</p> <p>Si le message ne disparaît pas :</p> <ul style="list-style-type: none"> ► Arrêtez-vous en tenant compte des conditions de circulation. ► Immobilisez le véhicule pour qu'il ne puisse pas se mettre à rouler (▷ page 175). ► Nettoyez les capteurs (▷ page 319). ► Redémarrez le moteur.
<p>Avertisseur angle mort ne fonctionne pas</p>	<p>L'avertisseur d'angle mort est défectueux.</p> <p>En outre, les voyants orange <input type="button" value="▲"/> intégrés aux rétroviseurs extérieurs sont allumés.</p> <ul style="list-style-type: none"> ► Rendez-vous dans un atelier qualifié.
<p>TEMPOMAT ne fonctionne pas</p>	<p>Le TEMPOMAT est défectueux.</p> <p>En outre, un signal d'alerte retentit.</p> <ul style="list-style-type: none"> ► Rendez-vous dans un atelier qualifié.



Messages sur le visuel	Causes et conséquences possibles et ► Solutions
TEMPOMAT - - - mph	Une des conditions d'activation du TEMPOMAT n'est pas remplie. Vous avez par exemple essayé de mémoriser une vitesse inférieure à 20 mph (30 km/h). ► Roulez à plus de 20 mph (30 km/h), si la situation le permet, et mémorisez la vitesse. ► Contrôlez les conditions d'activation du TEMPOMAT (► page 183).
DISTRONIC - - - mph	Une des conditions d'activation du DISTRONIC n'est pas remplie. ► Vérifiez les conditions d'activation du DISTRONIC (► page 185).
DISTRONIC inactif	Le DISTRONIC n'intervient plus. ► Retirez le pied de la pédale d'accélérateur.



Messages sur le visuel	Causes et conséquences possibles et ► Solutions
DISTRONIC ne fonctionne pas	<p>Le DISTRONIC, ou son affichage, est en panne.</p> <p>► Rendez-vous dans un atelier qualifié.</p>
DISTRONIC pas disponible pour l'instant cf. notice d'utilisation	<p>Le DISTRONIC est désactivé et il n'est momentanément pas opérationnel. Causes possibles :</p> <ul style="list-style-type: none"> • L'habillage du DISTRONIC dans la grille de calandre est encrassé. • Son fonctionnement est perturbé par de fortes précipitations ou du brouillard. • Le système de capteurs radar n'est momentanément pas opérationnel, par exemple en raison du rayonnement électromagnétique à proximité des émetteurs de radio et de télévision ou d'autres sources de rayonnement. • Les capteurs radar n'ont pas détecté de véhicules ou d'objets fixes (panneaux de signalisation, par exemple) depuis un certain temps. • La température du système n'est pas située dans la plage de température de service. <p>Le message disparaît dès que la situation ne correspond plus à l'une des causes indiquées ci-dessus.</p> <p>Le DISTRONIC peut de nouveau fonctionner.</p> <p>Si le message ne disparaît pas :</p> <ul style="list-style-type: none"> ► Arrêtez-vous en tenant compte des conditions de circulation. ► Immobilisez le véhicule pour qu'il ne puisse pas se mettre à rouler (▷ page 175). ► Nettoyez l'habillage du DISTRONIC dans la grille de calandre (▷ page 319). ► Redémarrez le moteur.

Pneus	
Messages sur le visuel	Causes et conséquences possibles et ► Solutions
Pression pneus Contrôler pneus	<p>L'avertisseur de perte de pression des pneus a détecté une forte baisse de pression.</p> <p>En outre, un signal d'alerte retentit.</p> <p> ATTENTION</p> <p>Les pneus dont la pression est trop basse présentent les risques suivants :</p> <ul style="list-style-type: none"> • Ils peuvent éclater, en particulier lorsque la charge ou la vitesse du véhicule augmentent. • Ils peuvent s'user de manière excessive et/ou irrégulière, ce qui peut réduire fortement leur adhérence. • Le comportement routier ainsi que la manœuvrabilité et le comportement au freinage du véhicule peuvent être fortement compromis. <p>Il y a risque d'accident.</p> <ul style="list-style-type: none"> ► Arrêtez le véhicule sans donner de coups de volant ou de coups de frein brusques. Tenez compte des conditions de circulation. ► Immobilisez le véhicule pour qu'il ne puisse pas se mettre à rouler (► page 175). ► Contrôlez les pneus. En cas de crevaison, voir (► page 326). ► Contrôlez la pression des pneus et corrigez-la si nécessaire. ► Redémarrez l'avertisseur de perte de pression des pneus une fois la pression correcte rétablie (► page 349).
Contrôler pneus Redémarrer ensuite surveillance pression pneus	<p>Un message de l'avertisseur de perte de pression des pneus s'est affiché et le système n'a pas été redémarré depuis.</p> <ul style="list-style-type: none"> ► Rétablissez la pression correcte de tous les pneus. ► Redémarrez l'avertisseur de perte de pression des pneus (► page 349).
Surveillance pression pneus ne fonctionne pas	<p>L'avertisseur de perte de pression des pneus est défectueux.</p> <ul style="list-style-type: none"> ► Rendez-vous dans un atelier qualifié.
Affichage pression pneus quelques minutes après départ	<p>Le système de contrôle de la pression des pneus mesure la pression des pneus.</p> <ul style="list-style-type: none"> ► Continuez de rouler. <p>La pression des pneus est affichée sur le visuel multifonction au bout de quelques minutes de marche.</p>





Messages sur le visuel	Causes et conséquences possibles et ► Solutions
Contrôle pression pneus ne fonctionne pas	Le système de contrôle de la pression des pneus est défectueux. ► Rendez-vous dans un atelier qualifié.
Contrôle pression pneus ne fonctionne pas Pas de capteurs roue	Les roues qui ont été montées n'ont pas de capteur de pression de pneu approprié. Le système de contrôle de la pression des pneus est désactivé. ► Montez des roues munies d'un capteur approprié. Le système de contrôle de la pression des pneus est activé quelques minutes après le démarrage.
Contrôler pneus	La pression d'un ou plusieurs pneus a fortement baissé. La position de la ou des roues concernées est indiquée sur le visuel multifonction. En outre, un signal d'alerte retentit.  ATTENTION Les pneus dont la pression est trop basse présentent les risques suivants : <ul style="list-style-type: none"> • Ils peuvent éclater, en particulier lorsque la charge ou la vitesse du véhicule augmentent. • Ils peuvent s'user de manière excessive et/ou irrégulière, ce qui peut réduire fortement leur adhérence. • Le comportement routier ainsi que la manœuvrabilité et le comportement au freinage du véhicule peuvent être fortement compromis. Il y a risque d'accident. <ul style="list-style-type: none"> ► Arrêtez le véhicule sans donner de coups de volant ou de coups de frein brusques. Tenez compte des conditions de circulation. ► Immobilisez le véhicule pour qu'il ne puisse pas se mettre à rouler (► page 175). ► Contrôlez les pneus. En cas de crevaison, voir (► page 326). ► Contrôlez la pression des pneus (► page 350). ► Corrigez la pression des pneus si nécessaire.



Messages sur le visuel	Causes et conséquences possibles et ► Solutions
Attention pneu(s) défect.	<p>La pression d'un ou plusieurs pneus baisse brusquement. La position de la ou des roues concernées est indiquée sur le visuel multifonction.</p> <p> ATTENTION</p> <p>La conduite avec un pneu dégonflé présente les risques suivants :</p> <ul style="list-style-type: none"> • Un pneu dégonflé compromet la manœuvrabilité et la capacité de freinage du véhicule. • Vous pourriez perdre le contrôle du véhicule. • Si vous poursuivez votre trajet avec un pneu dégonflé, celui-ci peut surchauffer et éventuellement prendre feu. <p>Il y a risque d'accident.</p> <ul style="list-style-type: none"> ► Arrêtez le véhicule sans donner de coups de volant ou de coups de frein brusques. Tenez compte des conditions de circulation. ► Immobilisez le véhicule pour qu'il ne puisse pas se mettre à rouler (► page 175). ► Contrôlez les pneus. En cas de crevaison, voir (► page 326).
Corriger pression pneus	<p>La pression d'un ou plusieurs pneus est insuffisante ou la différence de pression entre les différents pneus est très importante.</p> <ul style="list-style-type: none"> ► Contrôlez la pression des pneus à la prochaine occasion (► page 350). ► Corrigez la pression des pneus si nécessaire. ► Redémarrez le système de contrôle de la pression des pneus (► page 352).
Contrôle pression pneus Pas de capteurs roue	<p>Il n'y a pas de signal du capteur de pression de pneu au niveau d'un ou plusieurs pneus. Aucune valeur de pression n'est affichée sur le visuel multifonction au niveau du ou des pneus concernés.</p> <ul style="list-style-type: none"> ► Faites remplacer le ou les capteurs de pression des pneus défectueux par un atelier qualifié.
Contrôle pression pneus pas disponible pour l'instant	<p>Le système ne reçoit aucun signal des capteurs de pression des pneus en raison d'une source radioélectrique parasite. Le système de contrôle de la pression des pneus est momentanément en panne.</p> <ul style="list-style-type: none"> ► Continuez de rouler. <p>Le système de contrôle de la pression des pneus se réactive automatiquement dès que la cause de la défaillance est éliminée.</p>





Messages sur le visuel	Causes et conséquences possibles et ► Solutions
 <p>Pression pneus Attention pneu(s) défectueux</p>	<p>La pression d'un ou plusieurs pneus baisse brusquement. En outre, un signal d'alerte retentit.</p> <p> ATTENTION</p> <p>La conduite avec un pneu dégonflé présente les risques suivants :</p> <ul style="list-style-type: none">• Un pneu dégonflé compromet la manœuvrabilité et la capacité de freinage du véhicule.• Vous pourriez perdre le contrôle du véhicule.• Si vous poursuivez votre trajet avec un pneu dégonflé, celui-ci peut surchauffer et éventuellement prendre feu. Il y a risque d'accident. <p>► Arrêtez le véhicule sans donner de coups de volant ou de coups de frein brusques. Tenez compte des conditions de circulation.</p> <p>► Immobilisez le véhicule pour qu'il ne puisse pas se mettre à rouler (► page 175).</p> <p>► Contrôlez les pneus. En cas de crevaison, voir (► page 326).</p>





Messages sur le visuel	Causes et conséquences possibles et ► Solutions
 <p>Pression pneus Contrôler pneus</p>	<p>La pression d'un ou plusieurs pneus a fortement baissé.</p> <p> ATTENTION</p> <p>Les pneus dont la pression est trop basse présentent les risques suivants :</p> <ul style="list-style-type: none"> • Ils peuvent éclater, en particulier lorsque la charge ou la vitesse du véhicule augmentent. • Ils peuvent s'user de manière excessive et/ou irrégulière, ce qui peut réduire fortement leur adhérence. • Le comportement routier ainsi que la manœuvrabilité et le comportement au freinage du véhicule peuvent être fortement compromis. <p>Il y a risque d'accident.</p> <ul style="list-style-type: none"> ► Arrêtez le véhicule sans donner de coups de volant ou de coups de frein brusques. Tenez compte des conditions de circulation. ► Immobilisez le véhicule pour qu'il ne puisse pas se mettre à rouler (► page 175). ► Contrôlez les pneus. En cas de crevaison, voir (► page 326). ► Contrôlez la pression des pneus (► page 350). ► Corrigez la pression des pneus si nécessaire.
 <p>Corriger pression pneus</p>	<p>La pression d'un ou plusieurs pneus est insuffisante ou la différence de pression entre les différents pneus est très importante.</p> <ul style="list-style-type: none"> ► Contrôlez la pression des pneus à la prochaine occasion (► page 350). ► Corrigez la pression des pneus si nécessaire.

Véhicule	
Messages sur le visuel	Causes et conséquences possibles et ► Solutions
Pour démarrer: mettre boîte sur P ou N	Vous avez essayé de démarrer le moteur alors que la boîte de vitesses se trouve sur R ou D . ► Mettez la boîte de vitesses sur P ou sur N .
Batterie de réserve Défaut	La batterie de secours de la boîte de vitesses automatique ne se charge plus. ► Rendez-vous dans un atelier qualifié à la prochaine occasion. ► D'ici là, mettez toujours la boîte de vitesses automatique sur P avant de couper le moteur. ► Avant de quitter le véhicule, serrez le frein de stationnement. ► Immobilisez le véhicule pour qu'il ne puisse pas se mettre à rouler (► page 175).
Pour quitter position P: actionner frein	Vous avez essayé de mettre la boîte de vitesses sur D , R ou N sans appuyer sur la pédale de frein. ► Appuyez sur la pédale de frein.
Boîte de vitesses en position de marche	La porte du conducteur est ouverte et la boîte de vitesses se trouve en position R , N ou D . ► Mettez la boîte de vitesses sur P . ► Immobilisez le véhicule pour qu'il ne puisse pas se mettre à rouler (► page 175).
Aller à l'atelier sans changer de rapport	Vous ne pouvez plus modifier la position de la boîte de vitesses en raison d'une panne. Si la boîte de vitesses se trouve sur D : ► Rendez-vous dans un atelier qualifié sans changer la position D . Si la boîte de vitesses se trouve sur R , N ou P : ► Prenez contact avec un atelier qualifié ou un service de dépannage.
Position P possible seulement quand véhicule arrêté	Le véhicule roule encore. ► Arrêtez-vous en tenant compte des conditions de circulation. ► Mettez la boîte de vitesses sur P .

Messages sur le visuel	Causes et conséquences possibles et ► Solutions
	<p>Le capot ou le hayon est ouvert.</p> <p> ATTENTION</p> <p>Le capot ouvert peut empêcher toute visibilité pendant la marche. Il y a risque d'accident.</p> <p>Lorsque le moteur tourne et que le hayon est ouvert, des gaz d'échappement peuvent pénétrer dans l'habitacle.</p> <p>Il y a risque d'intoxication.</p> <ul style="list-style-type: none"> ► Arrêtez-vous immédiatement en tenant compte des conditions de circulation. ► Immobilisez le véhicule pour qu'il ne puisse pas se mettre à rouler (▷ page 175). ► Fermez le capot ou le hayon. <p>Vous avez essayé de verrouiller le véhicule avec la fonction KEYLESS-GO alors qu'une porte ou le hayon était ouvert.</p> <ul style="list-style-type: none"> ► Fermez toutes les portes et/ou le hayon.
	<p>Une porte au moins est ouverte.</p> <ul style="list-style-type: none"> ► Fermez toutes les portes.
 <p>Direction assistée: défaut cf. notice d'utilisation</p>	<p>La direction assistée est en panne.</p> <p>En outre, un signal d'alerte retentit.</p> <p> ATTENTION</p> <p>Vous devez exercer une force plus importante pour diriger le véhicule.</p> <p>Il y a risque d'accident.</p> <ul style="list-style-type: none"> ► Contrôlez si vous êtes en mesure de diriger le véhicule. ► Si vous pouvez diriger le véhicule en toute sécurité: roulez prudemment jusqu'à un atelier qualifié. ► Si vous ne pouvez pas diriger le véhicule en toute sécurité: ne reprenez pas la route et contactez l'atelier qualifié le plus proche.
<p>No Service</p>	<p>Votre véhicule se trouve en dehors de la zone d'émission et de réception de l'opérateur de téléphonie mobile.</p> <ul style="list-style-type: none"> ► Attendez que l'affichage de disponibilité du téléphone portable apparaisse sur le visuel multifonction.

Messages sur le visuel	Causes et conséquences possibles et ► Solutions
 Bluetooth prêt	La connexion Bluetooth® entre votre téléphone portable et le système COMAND n'est pas activée. ► Si nécessaire, activez la connexion Bluetooth® entre votre téléphone portable et le système COMAND (voir la notice d'utilisation spécifique).
 Liquide lave-glace Faire l'appoint	La quantité de liquide de lave-glace dans le réservoir ne représente plus qu'environ 1/3 de la capacité totale. ► Faites l'appoint de liquide de lave-glace (► page 312).



Clé	
Messages sur le visuel	Causes et conséquences possibles et ► Solutions
 La clé ne correspond pas au véhicule	Vous avez introduit la mauvaise clé dans le contacteur d'allumage. ► Utilisez la bonne clé.
 Retirer la clé	La clé se trouve dans le contacteur d'allumage. ► Retirez la clé.
 Remplacer la clé	La clé doit être remplacée. ► Rendez-vous dans un atelier qualifié.
 Remplacer piles de la clé	Les piles de la clé dotée de la fonction KEYLESS-GO sont déchargées. ► Remplacez les piles (► page 84).
 Emporter la clé	Ce message est affiché sur le visuel pendant 60 secondes maximum et sert uniquement de rappel. Vous avez ouvert la porte du conducteur alors que le moteur est arrêté. La clé dotée de la fonction KEYLESS-GO ne se trouve pas dans le contacteur d'allumage. ► Lorsque vous quittez le véhicule, prenez la clé KEYLESS-GO avec vous.

Messages sur le visuel	Causes et conséquences possibles et ► Solutions
 <p>Clé pas identifiée (message en rouge sur le visuel)</p>	<p>La clé dotée de la fonction KEYLESS-GO ne se trouve pas dans le véhicule. En outre, un signal d'alerte retentit. Une fois le moteur arrêté, vous ne pourrez ni verrouiller le véhicule de manière centralisée ni redémarrer le moteur.</p> <ul style="list-style-type: none"> ► Arrêtez-vous immédiatement en tenant compte des conditions de circulation. ► Immobilisez le véhicule pour qu'il ne puisse pas se mettre à rouler (► page 175). ► Cherchez la clé dotée de la fonction KEYLESS-GO. <p>La clé dotée de la fonction KEYLESS-GO n'est pas identifiée alors que le moteur tourne car une source radioélectrique puissante perturbe le système. En outre, un signal d'alerte retentit.</p> <ul style="list-style-type: none"> ► Arrêtez-vous immédiatement en tenant compte des conditions de circulation. ► Immobilisez le véhicule pour qu'il ne puisse pas se mettre à rouler (► page 175). ► Introduisez la clé dans le contacteur d'allumage pour commander les fonctions du véhicule.
 <p>Clé pas identifiée (message en blanc sur le visuel)</p>	<p>La clé dotée de la fonction KEYLESS-GO ne peut pas être identifiée pour le moment.</p> <ul style="list-style-type: none"> ► Changez la clé dotée de la fonction KEYLESS-GO de place dans le véhicule. <p>Si la clé dotée de la fonction KEYLESS-GO ne peut toujours pas être identifiée :</p> <ul style="list-style-type: none"> ► Introduisez la clé dans le contacteur d'allumage pour commander les fonctions du véhicule.
 <p>Clé encore dans le véhicule</p>	<p>La clé dotée de la fonction KEYLESS-GO a été détectée dans le véhicule au moment du verrouillage.</p> <ul style="list-style-type: none"> ► Retirez la clé dotée de la fonction KEYLESS-GO du véhicule.
 <p>Retirer bouton démarrage Introduire la clé</p>	<p>La clé dotée de la fonction KEYLESS-GO n'est pas identifiée.</p> <ul style="list-style-type: none"> ► Introduisez la clé dans le contacteur d'allumage, puis tournez-la sur la position souhaitée. ► Rendez-vous dans un atelier qualifié.

Voyants de contrôle et d'alerte sur le combiné d'instruments





Sécurité

Ceintures de sécurité







Problèmes	Causes et conséquences possibles et ► Solutions
 <p>Le voyant rouge d'alerte des ceintures de sécurité reste allumé pendant 6 secondes après le démarrage du moteur.</p>	<p>Le voyant d'alerte des ceintures de sécurité sert à attirer l'attention du conducteur et celle du passager sur le fait qu'ils doivent boucler leur ceinture.</p> <p>► Bouclez votre ceinture de sécurité (► page 58).</p>
 <p>Le voyant rouge d'alerte des ceintures de sécurité s'allume après le démarrage du moteur. En outre, un signal d'alerte retentit pendant 6 secondes maximum.</p>	<p>Le conducteur n'a pas bouclé sa ceinture de sécurité.</p> <p>► Bouclez votre ceinture de sécurité (► page 58). Le signal d'alerte s'arrête.</p>
 <p>Après le démarrage du moteur, le voyant rouge d'alerte des ceintures de sécurité s'allume dès que la porte du conducteur ou celle du passager est fermée.</p>	<p>Vous ou le passager n'avez pas bouclé votre ceinture de sécurité.</p> <p>► Bouclez votre ceinture de sécurité (► page 58). Le voyant d'alerte s'éteint.</p> <p>Des objets se trouvent sur le siège du passager.</p> <p>► Enlevez les objets qui se trouvent sur le siège du passager et rangez-les en lieu sûr. Le voyant d'alerte s'éteint.</p>





Problèmes	Causes et conséquences possibles et ► Solutions
 <p>Le voyant rouge d'alerte des ceintures de sécurité clignote et un signal d'alerte périodique retentit.</p>	<p>Vous ou le passager n'avez pas bouclé votre ceinture de sécurité. Or, vous roulez à plus de 15 mph (25 km/h) ou avez roulé momentanément à plus de 15 mph (25 km/h).</p> <p>► Bouclez votre ceinture de sécurité (► page 58). Le voyant d'alerte s'éteint et le signal d'alerte périodique s'arrête.</p> <p>Des objets se trouvent sur le siège du passager. Or, vous roulez à plus de 15 mph (25 km/h) ou avez roulé momentanément à plus de 15 mph (25 km/h).</p> <p>► Enlevez les objets qui se trouvent sur le siège du passager et rangez-les en lieu sûr. Le voyant d'alerte s'éteint et le signal d'alerte périodique s'arrête.</p>



Systèmes de sécurité





Problèmes	Causes et conséquences possibles et ► Solutions
<p> (uniquement pour les Etats-Unis)</p> <p> (uniquement pour le Canada)</p> <p>Le voyant rouge d'alerte des freins s'allume alors que le moteur tourne. En outre, un signal d'alerte retentit.</p>	<p>Le niveau du liquide de frein est trop bas dans le réservoir.</p> <p> ATTENTION</p> <p>Il se peut que l'effet de freinage diminue. Il y a risque d'accident.</p> <ul style="list-style-type: none"> ► Arrêtez-vous immédiatement en tenant compte des conditions de circulation. Ne continuez pas de rouler! ► Immobilisez le véhicule pour qu'il ne puisse pas se mettre à rouler (► page 175). ► Ne faites pas l'appoint de liquide de frein. Le défaut n'en serait pas éliminé pour autant. ► Prenez contact avec un atelier qualifié. ► Tenez compte des autres messages qui apparaissent sur le visuel multifonction.
<p></p> <p>Le voyant orange d'alerte ABS s'allume alors que le moteur tourne.</p>	<p>L'ABS (système antiblocage de roues) est désactivé en raison d'un défaut. L'ESP® (régulation du comportement dynamique), le BAS (freinage d'urgence assisté), le système PRE-SAFE®, l'aide au démarrage en côte et la stabilisation de la remorque avec l'ESP®, par exemple, sont également désactivés.</p> <p> ATTENTION</p> <p>Le système de freinage continue de fonctionner avec son efficacité normale, mais sans les fonctions indiquées ci-dessus. Les roues peuvent alors se bloquer, par exemple en cas de freinage à fond.</p> <p>La manœuvrabilité et le comportement au freinage du véhicule sont fortement compromis. La distance de freinage peut s'allonger dans les situations de freinage d'urgence.</p> <p>Si l'ESP® n'est pas opérationnel, il ne peut pas stabiliser la trajectoire du véhicule.</p> <p>Le risque de dérapage et d'accident augmente.</p> <ul style="list-style-type: none"> ► Tenez compte des autres messages qui apparaissent sur le visuel multifonction. ► Continuez de rouler prudemment. ► Rendez-vous dans un atelier qualifié. <p>Lorsque le calculateur ABS est défectueux, d'autres systèmes (système de navigation ou boîte de vitesses automatique, par exemple) peuvent également ne pas être disponibles.</p>



Problèmes	Causes et conséquences possibles et ► Solutions
 <p>Le voyant orange d'alerte ABS s'allume alors que le moteur tourne.</p>	<p>L'ABS n'est momentanément pas disponible. L'ESP®, le BAS, l'EBD (répartiteur électronique de freinage), le système PRE-SAFE®, l'aide au démarrage en côte et la stabilisation de la remorque avec l'ESP®, par exemple, sont également désactivés.</p> <p>Causes possibles :</p> <ul style="list-style-type: none"> • L'autodiagnostic n'est pas encore terminé. • Il se peut que la tension du réseau de bord soit trop basse. <p>⚠ ATTENTION</p> <p>Le système de freinage continue de fonctionner avec son efficacité normale, mais sans les fonctions indiquées ci-dessus. Les roues avant et arrière peuvent alors se bloquer, par exemple en cas de freinage à fond.</p> <p>La manœuvrabilité et le comportement au freinage du véhicule sont fortement compromis. La distance de freinage peut s'allonger dans les situations de freinage d'urgence.</p> <p>Si l'ESP® n'est pas opérationnel, il ne peut pas stabiliser la trajectoire du véhicule.</p> <p>Il y a risque d'accident.</p> <p>► Parcourez un bref trajet légèrement sinueux à plus de 12 mph (20 km/h) en roulant prudemment.</p> <p>Si le voyant d'alerte s'éteint, cela signifie que les fonctions indiquées ci-dessus sont de nouveau disponibles.</p> <p>Si le voyant d'alerte reste allumé :</p> <ul style="list-style-type: none"> ► Tenez compte des autres messages qui apparaissent sur le visuel multifonction. ► Continuez de rouler prudemment. ► Rendez-vous dans un atelier qualifié.

Problèmes	Causes et conséquences possibles et ► Solutions
<p> Le voyant orange d'alerte ABS s'allume alors que le moteur tourne. En outre, un signal d'alerte retentit.</p>	<p>L'EBD est défectueux. L'ABS, le BAS, le système PRE-SAFE®, l'aide au démarrage en côte et la stabilisation de la remorque avec l'ESP®, par exemple, ne sont pas disponibles non plus.</p> <p>ATTENTION</p> <p>Le système de freinage continue de fonctionner avec son efficacité normale, mais sans les fonctions indiquées ci-dessus. Les roues avant et arrière peuvent alors se bloquer, par exemple en cas de freinage à fond.</p> <p>La manœuvrabilité et le comportement au freinage du véhicule sont fortement compromis. La distance de freinage peut s'allonger dans les situations de freinage d'urgence.</p> <p>Si l'ESP® n'est pas opérationnel, il ne peut pas stabiliser la trajectoire du véhicule.</p> <p>Le risque de dérapage et d'accident augmente.</p> <ul style="list-style-type: none"> ► Tenez compte des autres messages qui apparaissent sur le visuel multifonction. ► Continuez de rouler prudemment. ► Rendez-vous dans un atelier qualifié.
<p> (uniquement pour les Etats-Unis)</p> <p> (uniquement pour le Canada)</p> <p>  </p> <p>Le voyant rouge d'alerte des freins, les voyants orange d'alerte ESP® et ESP® OFF et le voyant orange d'alerte ABS s'allument alors que le moteur tourne.</p>	<p>L'ABS et l'ESP® sont défectueux. Le BAS, l'EBD, le système PRE-SAFE®, l'aide au démarrage en côte et la stabilisation de la remorque avec l'ESP®, par exemple, ne sont pas disponibles non plus.</p> <p>ATTENTION</p> <p>Le système de freinage continue de fonctionner avec son efficacité normale, mais sans les fonctions indiquées ci-dessus. Les roues avant et arrière peuvent alors se bloquer, par exemple en cas de freinage à fond.</p> <p>La manœuvrabilité et le comportement au freinage du véhicule sont fortement compromis. La distance de freinage peut s'allonger dans les situations de freinage d'urgence.</p> <p>Si l'ESP® n'est pas opérationnel, il ne peut pas stabiliser la trajectoire du véhicule.</p> <p>Le risque de dérapage et d'accident augmente.</p> <ul style="list-style-type: none"> ► Tenez compte des autres messages qui apparaissent sur le visuel multifonction. ► Continuez de rouler prudemment. ► Rendez-vous dans un atelier qualifié.



Problèmes	Causes et conséquences possibles et ► Solutions
 <p>Le voyant orange d'alerte ESP® clignote pendant la marche.</p>	<p>L'ESP® ou le contrôle de motricité entre en action parce qu'il y a risque de dérapage ou qu'au moins une roue patine. Le TEMPOMAT ou le DISTRONIC est désactivé.</p> <ul style="list-style-type: none"> ► Au démarrage, n'accélérez pas plus que nécessaire. ► Pendant la marche, diminuez la pression sur la pédale d'accélérateur. ► Adaptez votre style de conduite aux conditions routières et météorologiques. ► Ne désactivez pas l'ESP®. <p>Exceptions: (► page 72).</p>
 <p>Le voyant orange d'alerte ESP® clignote pendant la marche.</p>	<p>Une roue au moins patine et le contrôle électronique de motricité est désactivé. Cela permet d'éviter une surchauffe des freins au niveau des roues motrices.</p> <ul style="list-style-type: none"> ► Tenez compte des autres messages qui apparaissent sur le visuel multifonction. <p>Le contrôle électronique de motricité est réactivé dès que les freins ont refroidi.</p> <p>Le message disparaît du visuel et le voyant d'alerte  s'éteint.</p>
 <p>Le voyant orange d'alerte ESP® OFF s'allume alors que le moteur tourne.</p>	<p>L'ESP® est désactivé.</p> <p> ATTENTION</p> <p>Si l'ESP® est désactivé, il ne peut pas stabiliser la trajectoire du véhicule.</p> <p>Le risque de dérapage et d'accident augmente.</p> <ul style="list-style-type: none"> ► Réactivez l'ESP®. <p>Exceptions: (► page 72).</p> <ul style="list-style-type: none"> ► Adaptez votre style de conduite aux conditions routières et météorologiques. <p>Si l'ESP® ne peut pas être activé :</p> <ul style="list-style-type: none"> ► Faites contrôler l'ESP® par un atelier qualifié.

Problèmes	Causes et conséquences possibles et ► Solutions
 <p>Les voyants orange d'alerte ESP® et ESP® OFF s'allument alors que le moteur tourne.</p>	<p>L'ESP®, le BAS, le système PRE-SAFE®, l'aide au démarrage en côte et la stabilisation de la remorque avec l'ESP® ne sont pas disponibles en raison d'un défaut.</p> <p>⚠ ATTENTION</p> <p>Le système de freinage continue de fonctionner avec son efficacité normale, mais sans les fonctions indiquées ci-dessus. La distance de freinage peut alors s'allonger dans les situations de freinage d'urgence.</p> <p>Si l'ESP® n'est pas opérationnel, il ne peut pas stabiliser la trajectoire du véhicule.</p> <p>Le risque de dérapage et d'accident augmente.</p> <ul style="list-style-type: none"> ► Tenez compte des autres messages qui apparaissent sur le visuel multifonction. ► Continuez de rouler prudemment. ► Rendez-vous dans un atelier qualifié.
 <p>Les voyants orange d'alerte ESP® et ESP® OFF s'allument alors que le moteur tourne.</p>	<p>L'ESP®, le BAS, le système PRE-SAFE®, l'aide au démarrage en côte et la stabilisation de la remorque avec l'ESP® ne sont pas disponibles pour le moment.</p> <p>L'autodiagnostic n'est pas encore terminé.</p> <p>⚠ ATTENTION</p> <p>Le système de freinage continue de fonctionner avec son efficacité normale, mais sans les fonctions indiquées ci-dessus. La distance de freinage peut alors s'allonger dans les situations de freinage d'urgence.</p> <p>Si l'ESP® n'est pas opérationnel, il ne peut pas stabiliser la trajectoire du véhicule.</p> <p>Le risque de dérapage et d'accident augmente.</p> <ul style="list-style-type: none"> ► Parcourez un bref trajet légèrement sinueux à plus de 12 mph (20 km/h) en roulant prudemment. Si le voyant d'alerte s'éteint, cela signifie que les fonctions indiquées ci-dessus sont de nouveau disponibles. <p>Si le voyant d'alerte reste allumé :</p> <ul style="list-style-type: none"> ► Tenez compte des autres messages qui apparaissent sur le visuel multifonction. ► Continuez de rouler prudemment. ► Rendez-vous dans un atelier qualifié.

Problèmes	Causes et conséquences possibles et ► Solutions
<p> (uniquement pour les Etats-Unis)</p> <p> (uniquement pour le Canada)</p> <p>Le voyant rouge d'alerte des freins s'allume pendant la marche. En outre, un signal d'alerte retentit.</p>	<p>Vous roulez avec le frein de stationnement serré.</p> <p>► Desserrez le frein de stationnement.</p> <p>Le voyant d'alerte s'éteint et le signal d'alerte s'arrête.</p>
<p> SRS</p> <p>Le voyant rouge d'alerte SRS s'allume alors que le moteur tourne.</p>	<p>Les systèmes de retenue sont en panne.</p> <p> ATTENTION</p> <p>Les airbags et les rétracteurs de ceinture peuvent se déclencher de manière intempestive ou ne pas se déclencher en cas d'accident.</p> <p>Le risque de blessure augmente.</p> <p>► Continuez de rouler prudemment.</p> <p>► Rendez-vous immédiatement dans un atelier qualifié.</p> <p>Pour de plus amples informations sur la sécurité des occupants, voir (► page 41).</p>





Moteur	
Problèmes	Causes et conséquences possibles et ► Solutions
<p> (uniquement pour les Etats-Unis)</p> <p> (uniquement pour le Canada)</p> <p>Le voyant orange d'alerte de diagnostic moteur s'allume alors que le moteur tourne.</p>	<p>Un défaut est peut-être survenu, par exemple</p> <ul style="list-style-type: none"> • dans la gestion moteur • dans le système d'injection • dans le système d'échappement • dans le système d'allumage (véhicules équipés d'un moteur à essence) • dans le système d'alimentation en carburant <p>Un tel défaut peut avoir pour conséquence le dépassement des seuils d'émission et le passage du moteur en mode de fonctionnement de secours.</p> <p>► Faites contrôler le véhicule dès que possible par un atelier qualifié.</p> <p>i Dans certains Etats fédéraux, vous devez immédiatement vous rendre dans un atelier qualifié lorsque le voyant orange d'alerte de diagnostic moteur est allumé. Cela est prévu par les dispositions légales qui y sont en vigueur. Si nécessaire, vérifiez si cela s'applique à l'Etat dans lequel vous vous trouvez.</p> <p>Véhicules équipés d'un moteur diesel: vous avez roulé jusqu'à ce que le réservoir soit complètement vide (► page 172).</p> <p>► Après avoir fait le plein, effectuez 3 ou 4 démarrages successifs du moteur.</p> <p>Lorsque le voyant orange d'alerte de diagnostic moteur s'éteint, cela signifie que le mode de fonctionnement de secours est quitté. Le véhicule n'a pas besoin d'être contrôlé.</p>



Problèmes	Causes et conséquences possibles et ► Solutions
Le voyant orange d'alerte de réserve de carburant s'allume alors que le moteur tourne.	Le niveau de carburant a atteint le niveau de réserve. ► Faites le plein à la prochaine station-service.
Le voyant orange d'alerte de réserve de carburant clignote pendant la marche. Le voyant d'alerte de diagnostic moteur  (uniquement pour les Etats-Unis)/  (uniquement pour le Canada) peut également être allumé.	Une perte de pression est survenue dans le système d'alimentation en carburant. Le bouchon du réservoir n'est pas correctement fermé ou le système d'alimentation en carburant n'est pas étanche. ► Vérifiez que le bouchon du réservoir est correctement fermé. ► Si le bouchon du réservoir n'est pas correctement fermé : fermez-le. ► Si le bouchon du réservoir est fermé : rendez-vous dans un atelier qualifié.

Systèmes d'aide à la conduite

Problèmes	Causes et conséquences possibles et ► Solutions
 Le voyant rouge d'alerte de l'avertisseur de distance s'allume pendant la marche. En outre, un signal d'alerte retentit.	Vous vous rapprochez d'un véhicule ou d'un obstacle fixe sur la trajectoire probable de votre véhicule à une vitesse trop élevée. ► Soyez prêt à freiner. ► Soyez particulièrement attentif aux conditions de circulation. Freinez si nécessaire ou évitez l'obstacle. Pour de plus amples informations sur le DISTRONIC, voir (▷ page 185). Pour de plus amples informations sur l'avertisseur de distance, voir (▷ page 74).

Pneus	
Problèmes	Causes et conséquences possibles et ► Solutions
<p></p> <p>Uniquement pour les États-Unis :</p> <p>Le voyant orange d'alerte du système de contrôle de la pression des pneus (perte de pression/défaut) s'allume.</p> <p>Uniquement pour le Canada :</p> <p>Le voyant orange d'alerte du système de contrôle de la pression des pneus (perte de pression) s'allume.</p>	<p>Le système de contrôle de la pression des pneus a détecté une baisse de pression dans un ou plusieurs pneus.</p> <p> ATTENTION</p> <p>Les pneus dont la pression est trop basse présentent les risques suivants :</p> <ul style="list-style-type: none"> • Ils peuvent éclater, en particulier lorsque la charge ou la vitesse du véhicule augmentent. • Ils peuvent s'user de manière excessive et/ou irrégulière, ce qui peut réduire fortement leur adhérence. • Le comportement routier ainsi que la manœuvrabilité et le comportement au freinage du véhicule peuvent être fortement compromis. <p>Il y a risque d'accident.</p> <ul style="list-style-type: none"> ► Arrêtez le véhicule sans donner de coups de volant ou de coups de frein brusques. Tenez compte des conditions de circulation. ► Immobilisez le véhicule pour qu'il ne puisse pas se mettre à rouler (► page 175). ► Tenez compte des autres messages qui apparaissent sur le visuel multifonction. ► Contrôlez les pneus. En cas de crevaison, voir (► page 326). ► Contrôlez la pression des pneus (► page 350). ► Corrigez la pression des pneus si nécessaire.
<p></p> <p>Uniquement pour les États-Unis :</p> <p>Le voyant orange d'alerte du système de contrôle de la pression des pneus (perte de pression/défaut) clignote pendant 1 minute environ, puis reste allumé en permanence.</p>	<p>Le système de contrôle de la pression des pneus est défectueux.</p> <p> ATTENTION</p> <p>Il se peut que le système ne soit pas en mesure de détecter ou de signaler correctement une pression des pneus trop basse.</p> <p>Il y a risque d'accident.</p> <ul style="list-style-type: none"> ► Tenez compte des autres messages qui apparaissent sur le visuel multifonction. ► Rendez-vous dans un atelier qualifié.

Informations utiles	272
Possibilités de rangement	272
Autres	287

Informations utiles

- i** Cette notice d'utilisation décrit tous les modèles ainsi que l'ensemble des équipements de série et optionnels qui étaient disponibles pour votre véhicule au moment de la clôture de la rédaction de cette notice d'utilisation. Des divergences sont possibles selon les pays. Notez que votre véhicule n'est pas obligatoirement équipé de toutes les fonctions décrites. Cela vaut également pour les fonctions et systèmes importants pour la sécurité.
- i** Lisez les informations sur les ateliers qualifiés (▷ page 25).

Possibilités de rangement

Directives de chargement

ATTENTION

Toujours immobiliser les objets transportés de la façon la plus sécuritaire. Utiliser les anneaux de retenue de bagages et un matériel d'arrimage approprié pour le poids et la taille du chargement.

En cas d'accident, lors d'un freinage dur ou de manoeuvres soudaines, les objets non arrimés seront éjectés à l'intérieur du véhicule. Ceci peut causer des blessures aux occupants du véhicule, à moins que les objets soient arrimés sécuritairement dans le véhicule.

Prendre les précautions nécessaires lors du transport de bagages afin d'éviter les blessures en cas d'accident ou de manoeuvre brusque. Ne pas empiler les bagages plus haut que les dossiers des sièges.

L'espace de chargement est l'endroit idéal pour le transport des objets. Toujours utiliser les anneaux de retenue, et si disponible, toujours utiliser le filet cloison lors du transport de marchandise.

Ne jamais conduire un véhicule le hayon ouvert. Le monoxyde de carbone (CO), un gaz mortel, risque de s'infiltrer à l'intérieur de

l'habitacle et causer l'inconscience et la mort des occupants.

Le poids total (GVW) correspond au poids du véhicule, y compris le carburant, l'outillage de bord, la roue de secours, les accessoires posés, les occupants et les bagages/le chargement.

Il ne doit jamais dépasser la limite totale de charge et le poids total autorisé (GVWR) pour votre véhicule. La limite totale de charge et le poids total autorisé figurent sur la plaque constructeur du véhicule qui se trouve sur le montant B de la porte du conducteur (▷ page 353).

En outre, le chargement doit être réparti de manière à ce que le poids appliqué sur chaque essieu ne dépasse jamais la charge maximale autorisée sur essieu (GAWR) pour les essieux avant et arrière. Les valeurs GVWR et GAWR figurent sur la plaque constructeur du véhicule qui se trouve sur le montant B côté conducteur (▷ page 353).

Vous trouverez de plus amples informations dans le chapitre « Chargement du véhicule » (▷ page 353).

Le comportement d'un véhicule en charge dépend de la répartition de la charge. Par conséquent, chargez le véhicule et transportez le chargement en respectant les directives suivantes :

- Veillez à ce que le poids total autorisé et la charge autorisée sur les essieux ne soient pas dépassés du fait de la charge utile, occupants compris.
- Placez les charges lourdes le plus possible à l'avant du véhicule et le plus bas possible dans le compartiment de chargement.
- Ne chargez pas plus haut que le bord supérieur des dossiers.
- Calez toujours la charge contre les dossiers de la banquette arrière ou des sièges avant. Veillez à ce que les dossiers soient verrouillés correctement.
- Utilisez le filet de protection pour transporter des objets.

- Dans la mesure du possible, transportez toujours le chargement derrière les sièges inoccupés.
- Arrimez la charge avec des dispositifs résistants à l'arrachement et au frottement. Recouvrez les arêtes vives.

Bacs de rangement

Consignes de sécurité importantes

⚠ ATTENTION

Afin d'éviter des blessures en cas de collision ou de manœuvre soudaine, faire preuve de prudence lors du transport de marchandises dans le véhicule. Autant que possible, placer les bagages ou la charge dans l'espace de chargement. Ne pas empiler les bagages ou les charges plus haut que les dossiers des sièges.

Si équipé, toujours utiliser le filet cloison lors du transport de marchandises. Le filet cloison ne peut immobiliser des objets lourds ou durs.

Les filets utilitaires ne peuvent pas retenir les objets durs et lourds.

S'assurer que les couvercles des compartiments sont bien fermés. Maintenir les couvercles fermés afin d'éviter que les objets ne deviennent des projectiles dangereux risquant de blesser les occupants en cas de

- de freinage
- manœuvres du véhicule
- d'accident

Boîte à gants

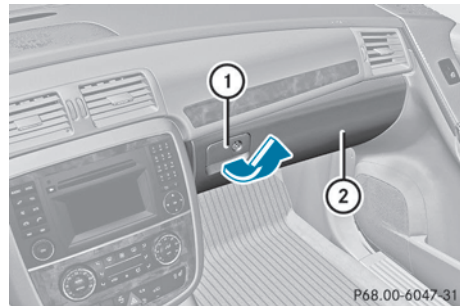

► **Ouverture :** tirez la poignée ① et abaissez le couvercle ②.

► **Fermeture :** relevez le couvercle ② jusqu'à ce qu'il se verrouille.

❗ En fonction de l'équipement du véhicule, une prise AUX IN ou une interface média peuvent se trouver dans la boîte à gants. Une interface média est une interface universelle pour les appareils audio portables, tels que les iPod® et les appareils USB (voir la notice d'utilisation spécifique du système COMAND APS).

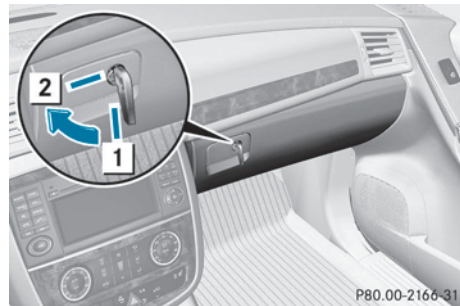

① Boîte à gants déverrouillée

② Boîte à gants verrouillée

Vous pouvez déverrouiller et verrouiller la boîte à gants avec la clé de secours.

Bacs de rangement sous l'accoudoir

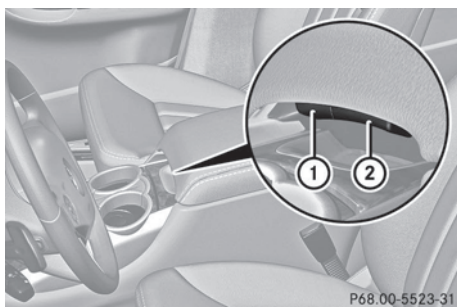

P68.00-5523-31

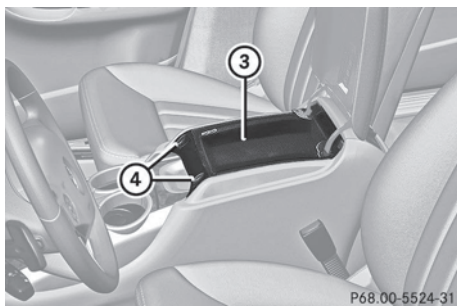

P68.00-5524-31



- ① Bouton de déverrouillage
- ② Bouton de déverrouillage
- ③ Bac de rangement
- ④ Porte-pièces de monnaie

Le bac de rangement et le compartiment de rangement peuvent être ouverts séparément.

► **Ouverture du compartiment de rangement :** appuyez sur le bouton de déverrouillage ①, puis relevez l'accoudoir.

► **Ouverture du bac de rangement :** appuyez sur le bouton de déverrouillage ②, puis relevez l'accoudoir.

❗ Sur les véhicules équipés d'un système multimédia arrière, le bac de rangement contient un lecteur de DVD (voir la notice d'utilisation spécifique).

❗ Les touches d'appel de dépannage  (▷ page 297) et d'appel d'information MB  (▷ page 298) se trouvent dans le compartiment de rangement ③ sous l'accoudoir.

Bacs de rangement dans la console centrale

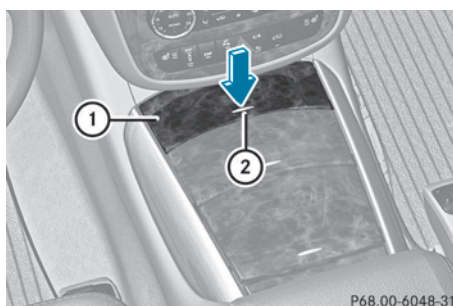

P68.00-6048-31

Bac de rangement avant

- Appuyez brièvement sur l'insert décoratif ② dans le sens de la flèche. Le couvercle ① bascule vers le haut.

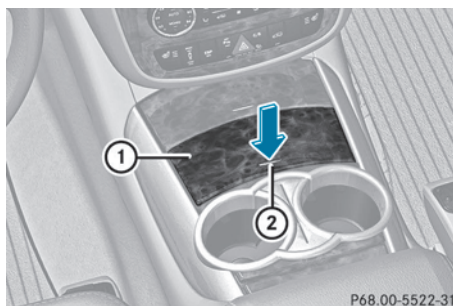

P68.00-5522-31

Bac de rangement arrière

- Appuyez brièvement sur l'insert décoratif ② dans le sens de la flèche. Le couvercle ① bascule vers le haut.

❗ Sur les véhicules équipés du Pack Fumeurs, le bac de rangement arrière est remplacé par un cendrier (▷ page 290).

Bacs de rangement au-dessus des buses centrales au niveau de la 2e rangée de sièges



P68.00-5526-31

En fonction de l'équipement du véhicule, le bac de rangement supérieur est remplacé par une unité de commande (dans le cas des véhicules équipés de la climatisation à l'arrière au niveau des 2e et 3e rangées de sièges, par exemple).

Bac de rangement dans la console centrale au niveau de la 2e rangée de sièges



P68.00-5525-31

► **Ouverture :** appuyez sur le bouton de déverrouillage qui se trouve en dessous de l'accoudoir, puis relevez l'accoudoir.

Bacs de rangement au niveau de la 3e rangée de sièges

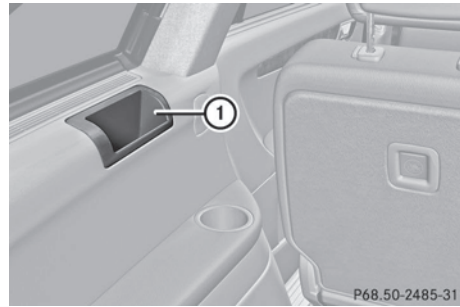

P68.50-2485-31

① Bac de rangement

Un bac de rangement se trouve de chaque côté, dans la garniture latérale. Sur les véhicules équipés de la climatisation à l'arrière au niveau des 2e et 3e rangées de sièges, le bac de rangement est remplacé par une buse latérale orientable.

Filet de rangement

⚠ ATTENTION

Véhicules avec Système de classification de l'occupant (OCS)

Ne pas placer d'objets avec un poids combiné de plus de 2 kg (4,4 lb) dans le filet utilitaire derrière le siège passager avant. Autrement, le système OCS pourrait ne pas être en mesure d'évaluer correctement le poids approximatif de l'occupant.

⚠ ATTENTION

Les filets de rangement sont prévus uniquement pour le rangement d'objets légers tels que des cartes routières ou du courrier.

Ne transportez pas d'objets lourds, encombrants, tranchants ou fragiles dans les filets de rangement. En cas d'accident, de freinage puissant ou de changement brusque de direction, ces objets risquent d'être projetés dans l'habitacle et ainsi de blesser les occupants.

Les filets de rangement ne pourraient pas retenir le chargement transporté en cas d'accident.

Les filets de rangement se trouvent au niveau du plancher côté passager et au dos des sièges du conducteur et du passager.

Dépose et pose de la console centrale au niveau de la 2e rangée de sièges

Pose de la console centrale

⚠ ATTENTION

La console centrale arrière doit être installée correctement sur sa base lorsque le véhicule est en mouvement. La console centrale arrière pourrait autrement se détacher. Elle pourrait être projetée à l'intérieur du véhicule, causant des blessures aux occupants du véhicule lors:

- du freinage
- des manoeuvres du véhicule
- d'un accident

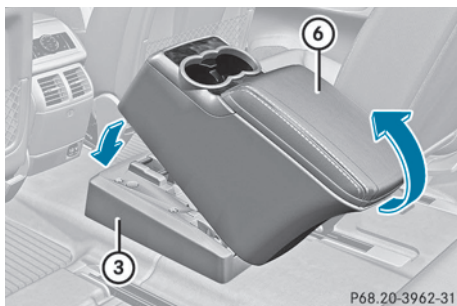
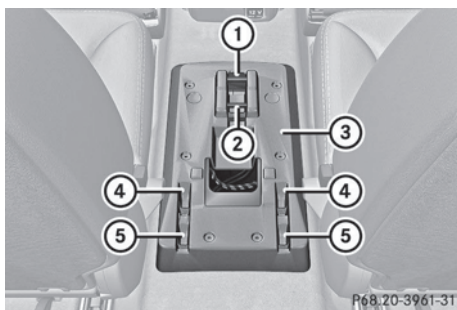

Vous pouvez monter la console centrale dans 2 positions différentes. Dans la position avant (position 1), vous pouvez procéder à l'agrandissement maximal du compartiment de chargement (▷ page 278) sans avoir à déposer la console centrale.

- ▶ Positionnez la console centrale ⑥ au-dessus de l'embase ③.
 - ▶ Engagez les attaches de la console centrale ⑥ dans les points d'ancrage ④ (position 1) ou ⑤ (position 0) de l'embase ③.
 - ▶ Abaissez l'avant de la console centrale ⑥ dans le sens de la flèche jusqu'à l'embase ③.
- La console centrale ⑥ doit reposer sur l'embase ③.
- ▶ Appuyez sur l'avant de la console centrale ⑥ jusqu'à ce que la console centrale ⑥ se verrouille de manière audible dans les étriers de fixation ① (position 1) ou ② (position 0).

❗ Le bac de rangement et le porte-gobelets ne sont éclairés que si la console centrale se trouve en position arrière (position 0).

Dépose de la console centrale

⚠ ATTENTION

Retirer tous les contenants pouvant se trouver dans les porte-gobelets de la console centrale arrière. Autrement, des liquides pourraient se renverser sur les occupants du véhicule et/ou sur l'équipement. Des liquides chauds renversés sur les occupants du véhicule peuvent causer des blessures personnelles graves. Les liquides renversés sur l'équipement du véhicule peuvent causer des dommages non couverts par la garantie limitée Mercedes-Benz.

❗ Pour éviter d'endommager la console centrale ou ses éléments, fermez le bac de rangement avant de déposer la console centrale.

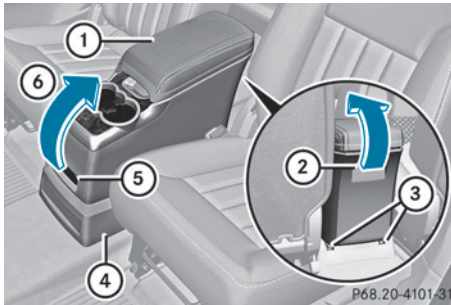

Dans la console centrale se trouvent un bac de rangement (▷ page 275) et un porte-gobelets (▷ page 288).

Si vous procédez à un agrandissement maximal du compartiment de chargement et que vous souhaitez disposer d'une surface de chargement plane (▷ page 278), vous devez déposer la console centrale.

- ▶ Tirez la poignée de déverrouillage ⑤. La partie avant de la console centrale ① se détache de l'embase ④.
- ▶ Soulevez la console centrale ① dans le sens de la flèche ⑥ et maintenez-la ① dans cette position.
- ▶ Saisissez-la par l'évidement ②.
- ▶ Soulevez la console centrale ① par l'évidement ② dans le sens de la flèche, de manière à dégager la console centrale ① des points d'ancrage ③.
- ▶ Sortez la console centrale ① du véhicule.

i Enlevez tous les objets qui se trouvent dans le bac de rangement (▷ page 275) afin de réduire le poids de la console centrale.

i L'embase ④ ne peut pas être déposée.

Augmentation du volume de chargement

Consignes de sécurité importantes

⚠ ATTENTION

En agrandissant l'espace de chargement, toujours rabattre complètement le siège corres-

pondant et, si équipé, toujours utiliser le filet cloison lors du transport de marchandises.

À moins de transporter des bagages, les dossiers de sièges doivent rester bien bloqués en position verticale.

En cas d'accident, lors d'un freinage dur ou de manoeuvres soudaines, les objets non arrimés seront éjectés à l'intérieur du véhicule. Ceci peut causer des blessures aux occupants du véhicule, à moins que les objets soient arrimés sécuritairement dans le véhicule.

Toujours utiliser les anneaux de retenue.

⚠ ATTENTION

Ne jamais conduire un véhicule le hayon ouvert. Le monoxyde de carbone (CO), un gaz mortel, risque de s'infiltrer à l'intérieur de l'habitacle et causer l'inconscience et la mort des occupants.

Pour augmenter le volume du compartiment de chargement, vous pouvez basculer les sièges de la 2e et de la 3e rangée vers l'avant de manière séparée. Vous pouvez agrandir le compartiment de chargement partiellement (▷ page 277) ou entièrement (▷ page 278).

Augmentation partielle du volume de chargement (basculement vers l'avant des sièges de la 3e rangée)

- ▶ Abaissez complètement l'appuie-tête du siège correspondant (▷ page 108).

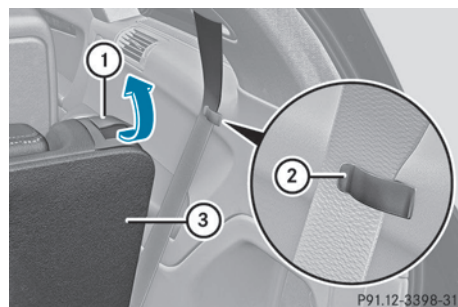

- ▶ Coincez la ceinture de sécurité derrière le support ②.
- ▶ Tirez la poignée de déverrouillage ① du dossier ③ vers le haut (flèche). Le dossier ③ est déverrouillé.

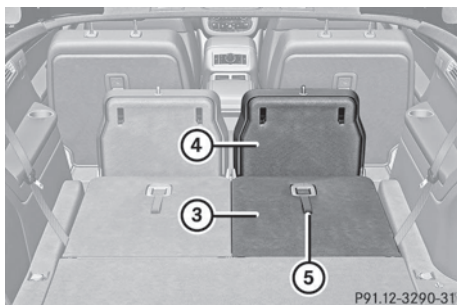

- ▶ Basculez lentement le dossier ③ vers l'avant. L'assise ④ est déverrouillée et se met automatiquement à la verticale.
- ▶ Basculez le dossier ③ vers l'avant jusqu'à ce qu'il soit à l'horizontale.
- ❗ La lanière ⑤ sert à redresser les dossiers des sièges de la 3e rangée lorsque vous remettez les sièges dans leur position initiale (▷ page 281).

Augmentation maximale du volume de chargement (basculement vers l'avant des sièges de la 2e et de la 3e rangée)

Consignes de sécurité importantes

⚠ ATTENTION

Le rabattement de la deuxième rangée de sièges est prévu pour servir d'agrandissement de l'espace de chargement en conjonction avec la troisième rangée rabattue seulement. Ne pas rabattre la deuxième rangée et permettre aux occupants de la troisième rangée d'utiliser la deuxième rangée rabattue comme repose-pieds pendant la conduite. Les occupants de la troisième rangée de sièges doivent, comme tous les occupants du véhicule, garder les deux pieds sur le plancher devant leur siège. En cas de collision, les occupants

pourraient glisser sous la ceinture de sécurité. Si les occupants glissent sous la ceinture, une pression serait exercée sur l'abdomen ou le cou. Des blessures graves, voire mortelles, pourraient survenir. Ne pas rabattre la deuxième rangée et permettre aux occupants de la troisième rangée d'utiliser la deuxième rangée rabattue comme repose-pieds pendant la conduite. Les objets placés sur la deuxième rangée rabattue peuvent se relâcher pendant un dur freinage, des manoeuvres du véhicule ou un accident et être projetés à l'intérieur du véhicule. En pareil cas, les objets projetés à l'intérieur du véhicule pourraient causer un accident ou des blessures personnelles graves.

❗ Respectez impérativement l'ordre de basculement prescrit lorsque vous agrandissez entièrement le compartiment de chargement :

- Rabattement du siège central de la 2e rangée (véhicules à 7 places)
 - Rabattement des sièges extérieurs de la 2e rangée
 - Rabattement des sièges de la 3e rangée
- Sinon, vous pourriez endommager les sièges.

Rabattement du siège central de la 2e rangée

❗ Lorsque vous basculez les sièges de la 2e rangée, fermez le porte-gobelets au niveau de la 2e rangée de sièges. Sinon, vous pourriez endommager les sièges ou le porte-gobelets.

- ▶ Abaissez complètement l'appuie-tête du siège central de la 2e rangée (▷ page 108).

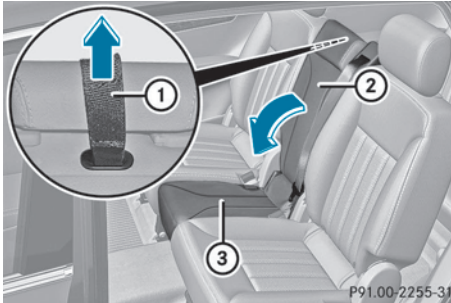

- ▶ Tirez la lanière de déverrouillage ① dans le sens de la flèche.
- ▶ Basculez complètement le dossier ② vers l'avant pour qu'il repose sur l'assise ③ (position accoudoir).

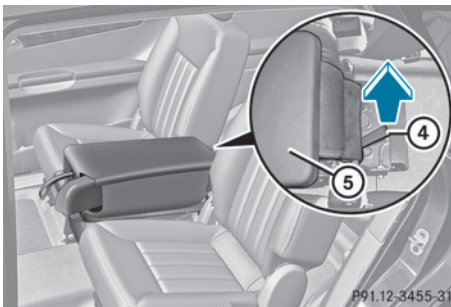

Position accoudoir

- ▶ Tirez la lanière de déverrouillage ④ dans le sens de la flèche et maintenez-la dans cette position.
Le siège se déverrouille et bascule vers le haut.
- ▶ Appuyez sur le siège ⑤ jusqu'à ce qu'il se verrouille en position plancher de chargement.



Position plancher de chargement

Rabattement des sièges extérieurs de la 2e rangée

❗ Lorsque vous basculez les sièges extérieurs de la 2e rangée, les sièges avant ne doivent pas être reculés au maximum. Sinon, vous pourriez endommager les sièges avant et les sièges extérieurs de la 2e rangée.

❗ Lorsque vous basculez les sièges de la 2e rangée, fermez le porte-gobelets au niveau de la 2e rangée de sièges. Sinon, vous pourriez endommager les sièges ou le porte-gobelets.

- ▶ Reculez au maximum le siège correspondant de la 2e rangée (▷ page 110).
- ▶ Si le véhicule dispose d'une console centrale au niveau de la 2e rangée de sièges, déposez-la (▷ page 276).
- ❗ Sur les véhicules à empattement long, vous n'avez pas besoin de déposer la console centrale de la 2e rangée si elle est placée en position avant (position 1) (▷ page 276). Vous n'obtiendrez cependant pas une surface de chargement plane. Le bac de rangement et le porte-gobelets ne sont éclairés que si la console centrale se trouve en position arrière (position 0) (▷ page 276).
- ❗ Vous n'avez pas besoin de déposer la console centrale de la 2e rangée si elle est placée en position avant (position 1)

(▷ page 276). Vous n'obtiendrez cependant pas une surface de chargement plane.

- ▶ Déposez l'appuie-tête du siège que vous souhaitez basculer vers l'avant (▷ page 108).

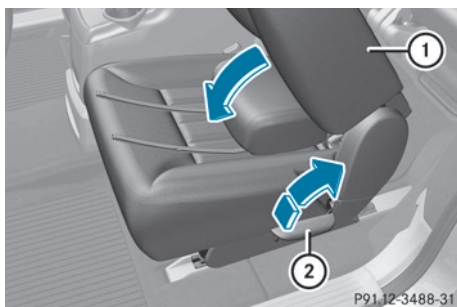

- ▶ Posez l'appuie-tête sur l'assise du siège correspondant.
- ▶ Délestez le dossier (1) et tirez la poignée de déverrouillage (2) vers le haut (flèche) au-delà du point de résistance, jusqu'en butée. Le dossier (1) et le siège sont déverrouillés.
- ▶ Basculez le dossier (1) vers l'avant jusqu'à ce qu'il repose à l'horizontale sur l'assise.



- ▶ Appuyez sur le dossier (1) jusqu'à ce que l'assise (2) se verrouille dans le plancher.

Rabattement des sièges de la 3e rangée

- ▶ Abaissez complètement l'appuie-tête du siège correspondant de la 3e rangée (▷ page 108).

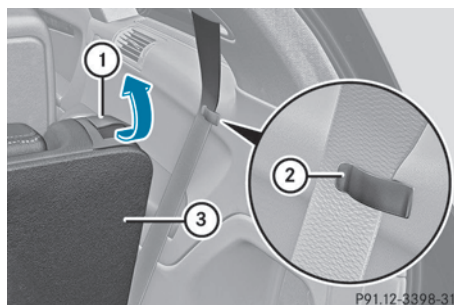

- ▶ Coincez la ceinture de sécurité derrière le support (2).
- ▶ Tirez la poignée de déverrouillage (1) du dossier (3) vers le haut (flèche). Le dossier (3) est déverrouillé.

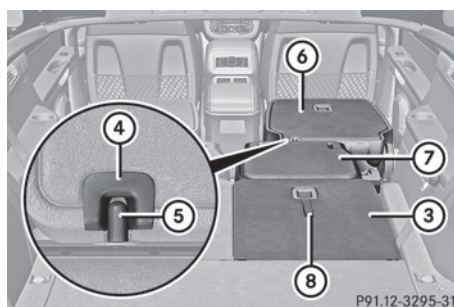

- ▶ Basculez lentement le dossier (3) vers l'avant. L'assise (7) est déverrouillée et se met automatiquement à la verticale.
- ❗ La lanière (8) sert à redresser les dossiers des sièges de la 3e rangée lorsque vous remettez les sièges dans leur position initiale (▷ page 281).
- ▶ Une fois l'assise (7) en position verticale, basculez-la vers l'avant jusqu'à ce qu'elle soit à l'horizontale. Veillez à ce que la tige de guidage (5) de l'assise (7) s'engage complètement dans l'évidement (4) du dossier (6).
- ❗ Les sièges de la 2e rangée doivent être reculés au maximum (▷ page 110).
- ▶ Basculez le dossier (3) vers l'avant jusqu'à ce qu'il soit à l'horizontale.

Redressement des sièges en position de marche

Consignes de sécurité importantes

⚠ ATTENTION

S'assurer de ce qui suit

- les sièges sont correctement verrouillés
- les dossiers des sièges sont en position verticale et correctement verrouillés

Un siège de deuxième rangée adjacent aux portes est correctement verrouillé seulement lorsque l'indicateur d'état ① est en position de bascule et que la marque rouge ② est à peine visible, voir «Indicateurs d'état verrouillé (sièges de deuxième rangée adjacents aux portes)».

Si un siège et un dossier ne sont pas correctement verrouillés, le siège peut se déplacer vers l'avant et le dossier peut se rabattre. Il serait possible de glisser sous la ceinture de sécurité pendant un freinage, une manœuvre du véhicule ou un accident, ce qui exercerait une pression sur l'abdomen ou le cou. Des blessures graves, voire mortelles, pourraient survenir.

❗ Respectez impérativement l'ordre prescrit lorsque vous redressez les sièges :

- Redressement des sièges de la 3e rangée
- Redressement des sièges extérieurs de la 2e rangée
- Redressement du siège central de la 2e rangée (véhicules à 7 places)

Redressement des sièges de la 3e rangée

❗ Ne rabattez pas l'assise avant d'avoir redressé le dossier. Sinon, vous pourriez endommager la housse.

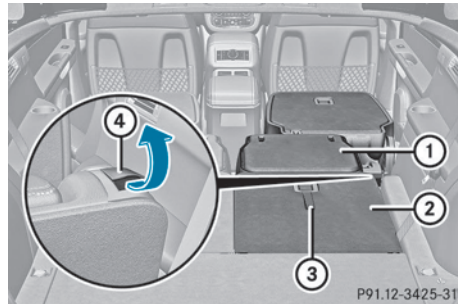

- ▶ Tirez la lanière ③ pour amener le dossier ② en position verticale.
- ▶ Tirez la poignée de déverrouillage ④ et réglez le dossier ② dans la position souhaitée.
- ▶ Mettez l'assise ① à la verticale.
- ▶ Rabattez l'assise ① en direction du dossier ② jusqu'à ce qu'elle se verrouille de manière audible.

Redressement des sièges extérieurs de la 2e rangée

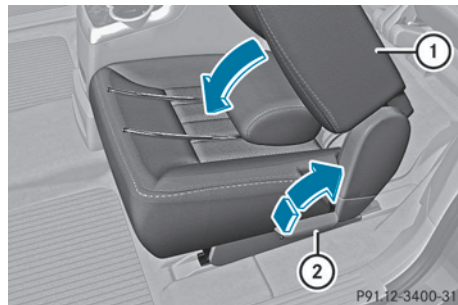

- ▶ Tirez la poignée de déverrouillage ② vers le haut au-delà du point de résistance, jusqu'en butée, et basculez le dossier ① d'environ 45° vers le haut.
- ▶ Mettez l'appuie-tête en place (▷ page 108).
- ▶ Tirez la poignée de déverrouillage ② jusqu'au point de résistance et réglez le dossier ① dans la position souhaitée.

- ▶ Vérifiez que le siège est verrouillé.
- ▶ Réglez l'appui-tête dans la position souhaitée (▷ page 108).

Indicateurs de verrouillage des sièges extérieurs de la 2e rangée

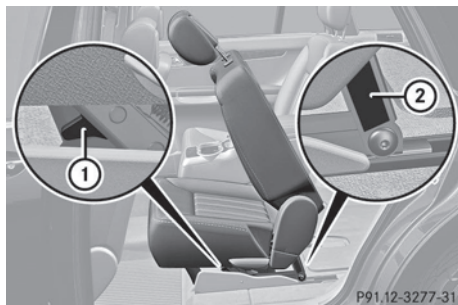

Siège déverrouillé

Lorsque le siège est déverrouillé, l'indicateur de verrouillage ① est déployé et le repère ② est bien visible.

- ▶ Lorsque le siège est déverrouillé, basculez le dossier vers l'arrière jusqu'à ce que le siège se verrouille de manière audible.

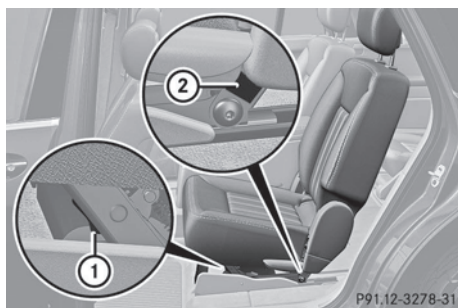

Siège verrouillé

Lorsque le siège est verrouillé, l'indicateur de verrouillage ① est rabattu et le repère ② est à peine visible.

Redressement du siège central de la 2e rangée

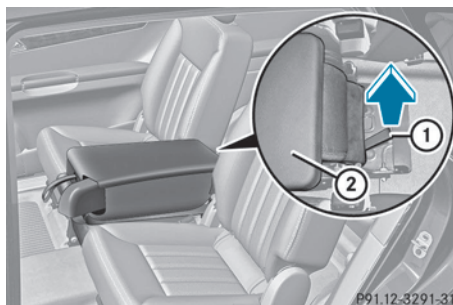

Position accoudoir

- ▶ Tirez la lanière de déverrouillage ① du siège ② dans le sens de la flèche et maintenez-la dans cette position. Le siège est déverrouillé et bascule vers le haut.
- ▶ Appuyez sur le siège ② jusqu'à ce qu'il se verrouille en position accoudoir.
- ▶ Tirez la lanière de déverrouillage ① du dossier dans le sens de la flèche et maintenez-la dans cette position.
- ▶ Basculez le dossier vers l'arrière jusqu'à ce qu'il se verrouille de manière audible.

Arrimage des charges

Anneaux d'arrimage

Remarques générales

Pour arrimer les charges, tenez compte des remarques suivantes :

- Utilisez les anneaux d'arrimage pour arrimer les charges.
- N'utilisez pas de sangles ou de filets élastiques pour arrimer les charges. Ces dispositifs sont conçus uniquement pour retenir des charges légères.
- Ne faites pas passer les sangles d'arrimage sur des arêtes ou des angles vifs.
- Recouvrez les arêtes vives.

Plancher au niveau de la 2e rangée de sièges

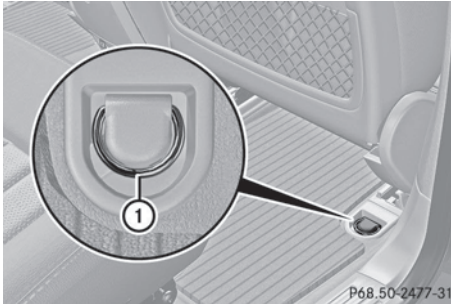

2 anneaux d'arrimage ① se trouvent sur le plancher, l'un derrière le siège du conducteur et l'autre derrière le siège du passager.

Plancher au niveau de la 3e rangée de sièges

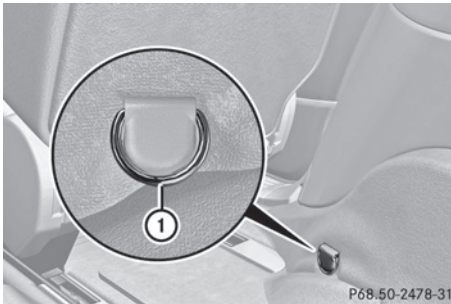

2 anneaux d'arrimage ① se trouvent sur le plancher au niveau de la 3e rangée de sièges.

Compartiment de chargement

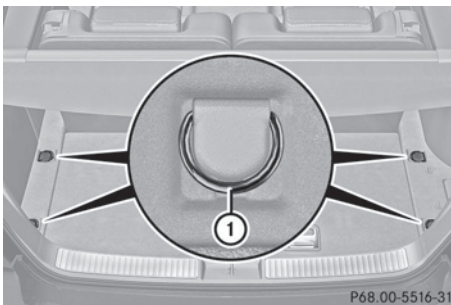

4 anneaux d'arrimage ① sont disposés dans le compartiment de chargement.

Crochets de fixation

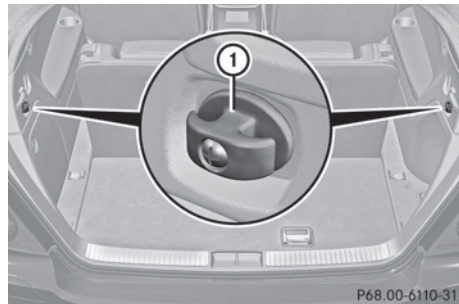

Un crochet de fixation ① se trouve de chaque côté du compartiment de chargement, sur la garniture latérale.

Utilisez les crochets de fixation uniquement pour immobiliser des bagages légers, 9 lb (4 kg) au maximum.

Couvre-bagages

Consignes de sécurité importantes

! Lorsque vous chargez le véhicule, veillez à ne pas dépasser le bord inférieur des vitres latérales. Ne posez aucun objet sur le couvre-bagages.

Le couvre-bagages peut être monté derrière la 2e ou la 3e rangée de sièges.

Déroulement et enroulement du couvre-bagages

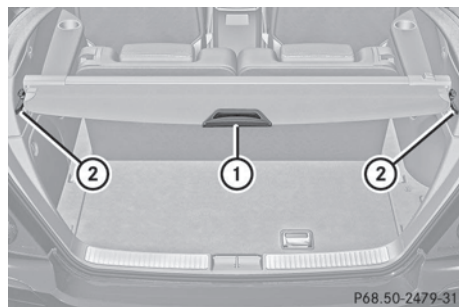

Couvre-bagages monté derrière la 3e rangée de sièges

- ▶ **Déroulement :** tirez le couvre-bagages vers l'arrière par la poignée ① et accrochez-le aux fixations gauche et droite ②.
- ▶ **Enroulement :** décrochez le couvre-bagages des fixations gauche et droite ②.
- ▶ Ramenez le couvre-bagages vers l'avant en le guidant avec la poignée ① jusqu'à ce qu'il soit complètement enroulé.

Dépose et pose du couvre-bagages

❗ Ne montez pas les rallonges si vous souhaitez poser le couvre-bagages derrière la 3e rangée de sièges. Sinon, vous pourriez endommager le couvre-bagages et les garnitures latérales du compartiment de chargement.

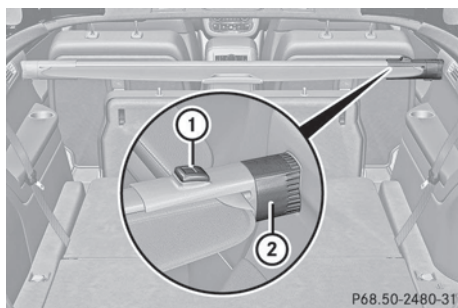

Couvre-bagages monté derrière la 2e rangée de sièges

- ▶ **Dépose :** assurez-vous que le couvre-bagages ② est enroulé.
- ▶ Appuyez sur la touche ①.
- ▶ Poussez le couvre-bagages ② vers la gauche.
- ▶ Retirez le couvre-bagages ②.
- ▶ **Pose :** si vous souhaitez monter le couvre-bagages ② derrière la 2e rangée de sièges, rallongez le couvre-bagages ② (▷ page 284).
- ▶ Si vous souhaitez monter le couvre-bagages ② derrière la 2e rangée de sièges, enlevez les capuchons (si montés) qui se trouvent dans les garnitures latérales situées au niveau de la 3e rangée de sièges.



Capuchon situé dans la garniture latérale droite au niveau de la 3e rangée de sièges

- ▶ Appuyez sur le bas du capuchon dans le sens de la flèche. Le haut du capuchon bascule.
- ▶ Enlevez le capuchon de la garniture latérale en le tirant vers le haut dans le sens de la flèche.
- ❗ Rangez les capuchons dans un endroit approprié.
- ▶ Mettez le couvre-bagages ② en place dans l'évidement de la garniture latérale gauche, avec la poignée orientée vers l'arrière et la touche ① vers le haut.
- ▶ Amenez l'autre extrémité du couvre-bagages ② en face de l'évidement de la garniture latérale droite.
- ▶ Appuyez sur la touche ① et insérez l'extrémité droite dans l'évidement de la garniture latérale.
- ▶ Assurez-vous que le couvre-bagages est bien encliqueté.

Allongement du couvre-bagages

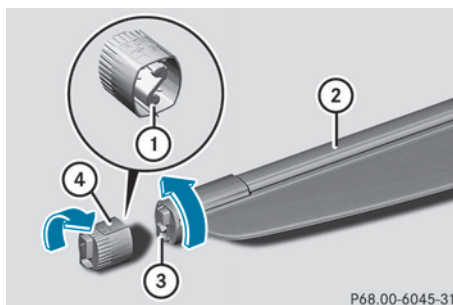

Le couvre-bagages est fourni avec 2 rallonges, reliées à lui par des cordons.

Vous devez rallonger le couvre-bagages si vous souhaitez le monter derrière la 2^e rangée de sièges.

- ▶ Placez la rallonge ④ devant le couvre-bagages ② de manière à ce que les tiges de guidage ① se trouvent en face des guides ③.
 - ▶ Tournez la rallonge ④ et le couvre-bagages ② en sens inverse l'un par rapport à l'autre (flèches).
- Les tiges de guidage ① se verrouillent dans les guides ③.

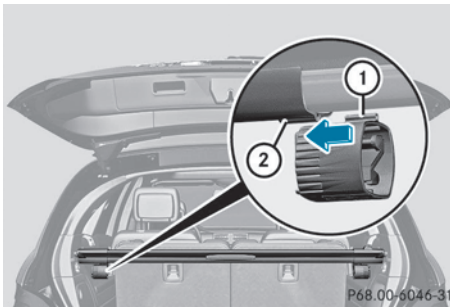

Lorsque vous n'avez pas besoin des rallonges, vous pouvez les fixer sur le couvre-bagages.

- ▶ Poussez la glissière ① dans le guide ② jusqu'en butée.

Filet de protection

Consignes de sécurité importantes

⚠ ATTENTION

S'assurer que le filet cloison est correctement engagé en positions supérieure et inférieure et que les sangles de retenue sont sécuritairement attachées.

Ne jamais utiliser un filet cloison endommagé. Toujours utiliser un filet cloison pour transporter de la marchandise. Ceci aidera à éviter les blessures causées par de petits objets

projetés dans l'habitacle pendant une collision ou une manœuvre soudaine.

Le filet cloison ne peut prévenir le mouvement de plus gros objets dans l'habitacle lors d'un accident. Ces objets doivent être bien retenus à l'aide des anneaux de retenue des bagages sur le plancher de l'espace de chargement.

L'utilisation des sièges derrière le filet cloison est limitée du fait que le filet est installé dans le dégagement pieds de ces sièges.

L'utilisation d'un filet de protection s'avère nécessaire lorsque vous chargez le véhicule avec des petits objets qui dépassent le bord supérieur des dossiers. Pour des raisons de sécurité, utilisez toujours un filet de protection pour le transport de charges.

Préparation du filet de protection

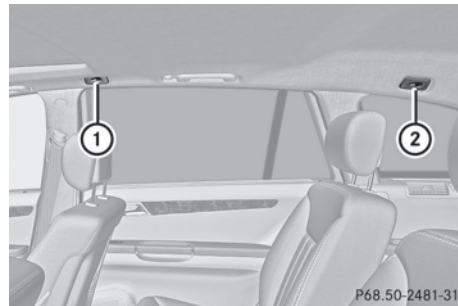

Vous pouvez fixer le filet de protection à 2 endroits différents (derrière le montant B ou derrière le montant C).

- ▶ Ouvrez les 2 bandes velcro du rangement du filet de protection.
 - ▶ Déroulez et déployez le filet de protection. Les barres de guidage supérieure et inférieure doivent se verrouiller de manière audible.
 - Les fixations qui se trouvent derrière les montants B ① sont utilisées en cas d'augmentation maximale du volume de chargement (▷ page 278).
- Les anneaux d'arrimage correspondants qui permettent de tendre le filet se trouvent

sur le plancher au niveau de la 2e rangée de sièges (▷ page 282).

- Les fixations qui se trouvent derrière les montants C ② sont utilisées en cas d'augmentation partielle du volume de chargement (▷ page 277).

Les anneaux d'arrimage correspondants qui permettent de tendre le filet se trouvent sur le plancher au niveau de la 3e rangée de sièges (▷ page 282).

Accrochage du filet de protection

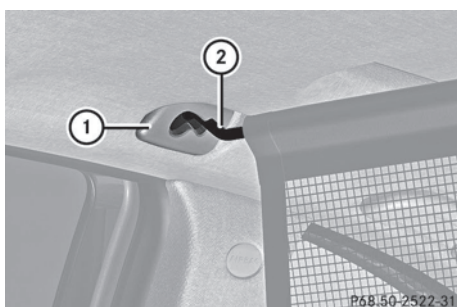

P68.50-2522-31

Filet de protection monté derrière le montant C

- ▶ Introduisez la barre de guidage ② dans le support ① dans le sens de la flèche.
- ▶ Poussez la barre de guidage ② dans le support ① vers l'avant (flèche).

Tension du filet de protection

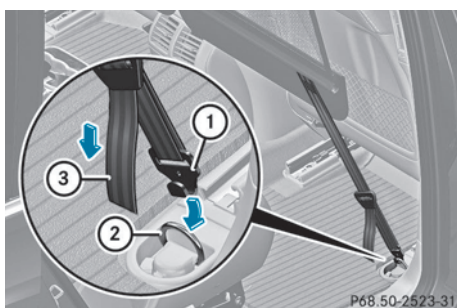

P68.50-2523-31

Montage derrière les sièges avant

- ▶ Accrochez le crochet ① dans l'anneau d'arrimage ② dans le sens de la flèche.
- ▶ Tirez l'extrémité libre de la sangle d'arrimage ③ dans le sens de la flèche jusqu'à ce que le filet de protection soit tendu.
- ▶ Contrôlez la tension du filet après un court trajet et retendez-le si nécessaire.

Détente du filet de protection

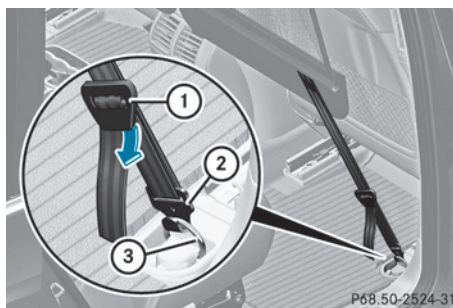

P68.50-2524-31

Montage derrière les sièges avant

- ▶ Détendez la sangle d'arrimage en soulevant la boucle ① dans le sens de la flèche.
- ▶ Décrochez le crochet ② de l'anneau d'arrimage ③.

Dépose et rangement du filet de protection

- ▶ Décrochez la barre de guidage ② du support ① (▷ page 286).
- ▶ Appuyez sur le bouton rouge qui se trouve sur les barres de guidage supérieure et inférieure.
- ▶ Pliez et enroulez le filet de protection.
- ▶ Fermez les 2 bandes velcro du rangement du filet de protection.

Systèmes de portage

Consignes de sécurité importantes

ATTENTION

Utiliser uniquement des porte-bagages lorsque les barres des supports de base sont complètement montés. Les rails de toit gauche et droit sont stabilisés uniquement à l'aide des barres de support de base montées.

Suivre les directives d'installation du fabricant. Autrement, un système de porte-bagages de toit mal fixé, ou sa charge, pourrait se détacher du véhicule.

Ne pas excéder la charge maximale de 100 kg (220 lb) sur le toit.

Ne pas oublier que lorsque le porte-bagages de toit est chargé, les caractéristiques de tenue de route diffèrent de celles rencontrées lors du son fonctionnement lorsque le porte-bagages de toit n'est pas chargé.

! Mercedes-Benz vous recommande de ne monter sur le toit que des systèmes de portage testés et agréés pour Mercedes-Benz. Ces systèmes permettent d'éviter que le véhicule ne soit endommagé.

Disposez le chargement sur le système de portage de telle façon qu'il ne puisse pas endommager le véhicule, même pendant la marche.

Lorsqu'un système de portage est monté, veillez, en fonction de l'équipement du véhicule, à ce que

- le toit ouvrant puisse être complètement relevé
- le toit ouvrant panoramique puisse être complètement ouvert
- le hayon puisse être ouvert complètement

Fixation du système de portage

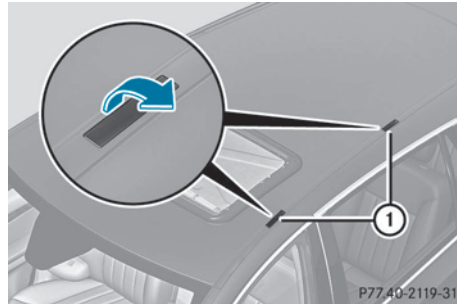

- ▶ Relevez les caches ①.
- ▶ Fixez le système de portage sur le toit uniquement aux points d'ancrage qui se trouvent sous les caches ①. Suivez pour cela les instructions de montage du fabricant.

Autres

Porte-gobelets

Consignes de sécurité importantes

ATTENTION

N'utilisez que des récipients adaptés aux porte-gobelets pour éviter de renverser du liquide sur les occupants et/ou sur les équipements du véhicule. Fermez les récipients ouverts avec un couvercle et ne les remplissez pas trop pour éviter que leur contenu, en particulier les boissons chaudes, puisse être renversé en cas de freinage, de changement de direction ou d'accident. Si des liquides sont renversés sur les occupants, ceux-ci peuvent subir des blessures graves. Si des liquides sont renversés sur les équipements du véhicule, ceux-ci peuvent subir des dommages qui ne sont pas couverts par la Mercedes-Benz Limited Warranty.

Laissez le porte-gobelets fermé lorsqu'il n'est pas utilisé. Sinon, vous ou les autres occupants du véhicule risquez d'être blessés en cas de contact avec le porte-gobelets ouvert, lors d'un freinage, d'un changement de direction ou d'un accident.

Notez que les objets qui se trouvent dans le porte-gobelets peuvent être projetés dans l'habitacle en cas de freinage, de changement de direction ou d'accident. Les objets projetés dans l'habitacle peuvent provoquer un accident et/ou des blessures graves.

Porte-gobelets dans la console centrale avant

Rangement et autres

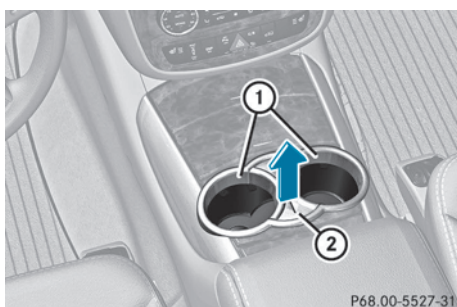

P68.00-5527-31

Dans la console centrale avant se trouvent un porte-gobelets et une baguette amovible avec porte-cartes.

- **Retrait du porte-cartes :** soulevez l'arrière du porte-cartes (2), puis retirez-le.

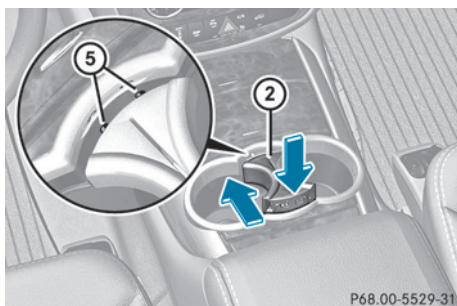

P68.00-5529-31

- **Pose du porte-cartes :** engagez les ergots (5) dans les ouvertures.
- Mettez l'arrière du porte-cartes (2) en place et introduisez-le dans le porte-gobelets (1).

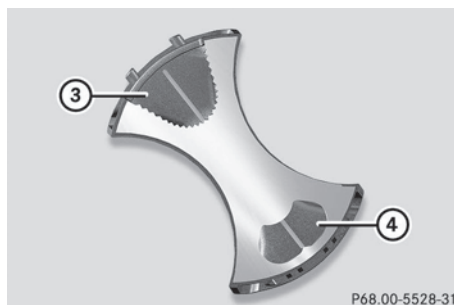

P68.00-5528-31

Vous pouvez ranger des cartes et des tickets de stationnement dans la fente située au centre.

L'ouvre-bouteille se trouve sous le porte-cartes. Il vous permet d'ouvrir aussi bien les bouteilles dotées de bouchons vissés (3) que les bouteilles capsulées (4).

- ❗ Après avoir retiré le porte-cartes, vous pouvez enlever l'insert en caoutchouc pour le nettoyer.

Porte-gobelets au niveau de la 2e rangée de sièges, en dessous des buses centrales

- ❗ Fermez le porte-gobelets si vous ne l'utilisez pas ou avant de basculer les sièges de la 2e rangée.

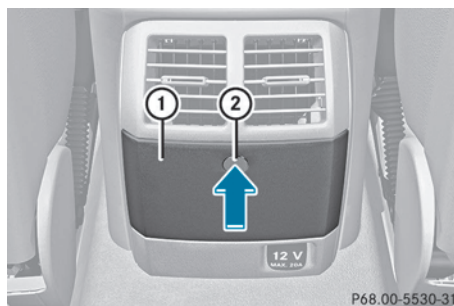

P68.00-5530-31

- **Ouverture du porte-gobelets :** appuyez sur la touche (2). Le couvercle (1) s'ouvre automatiquement.

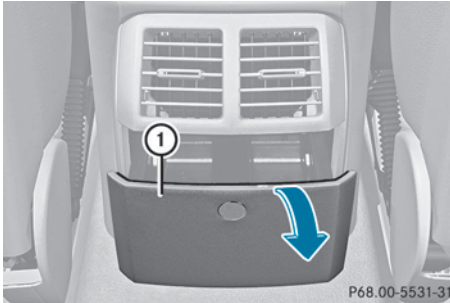

- Tirez le couvercle ① vers le bas (flèche) jusqu'en butée.

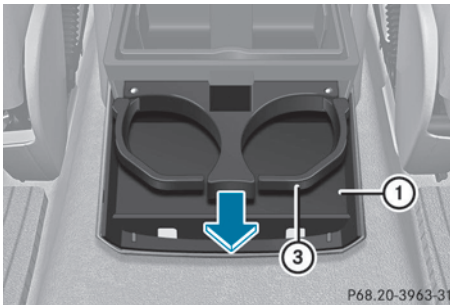

- Tirez le porte-gobelets ③ jusqu'en butée dans le sens de la flèche.
- **Fermeture du porte-gobelets:** poussez le porte-gobelets ③ vers l'avant jusqu'à ce qu'il soit verrouillé dans le bac de rangement.
- Relevez le couvercle ① jusqu'à ce qu'il soit verrouillé dans le 1er cran.
- Basculez le couvercle ① vers l'avant jusqu'à ce qu'il soit verrouillé dans le 2e cran.

Les véhicules à empattement court équipés d'une console centrale au niveau de la 2e rangée de sièges ne disposent pas de porte-gobelets en dessous des buses centrales.

Porte-gobelets devant l'accoudoir au niveau de la 2e rangée de sièges



- ① Porte-gobelets

Porte-gobelets au niveau de la 3e rangée de sièges

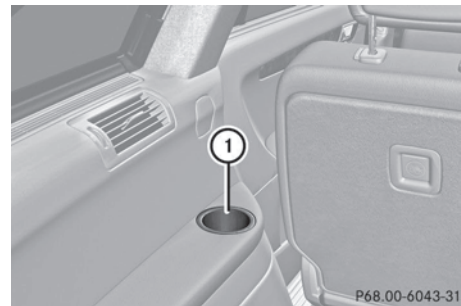

- ① Porte-gobelets

Les porte-gobelets se trouvent dans les garnitures latérales droite et gauche.

Pare-soleil

Vue d'ensemble

⚠ ATTENTION

N'utilisez pas le miroir de courtoisie pendant la marche. Pendant la marche, fermez le cache des miroirs de courtoisie. La lumière réfléchie peut vous mettre en danger ou mettre en danger d'autres personnes.

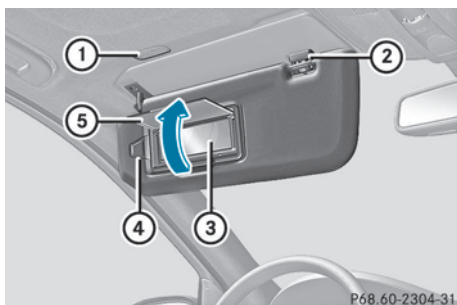

- ① Eclairage du miroir de courtoisie
- ② Support
- ③ Miroir de courtoisie
- ④ Clip porte-tickets, par exemple pour ticket de stationnement
- ⑤ Cache du miroir de courtoisie

Miroir de courtoisie dans le pare-soleil

L'éclairage du miroir de courtoisie ① s'allume uniquement si le pare-soleil est accroché au support ② et si le cache du miroir de courtoisie ⑤ est relevé.

Eblouissement latéral

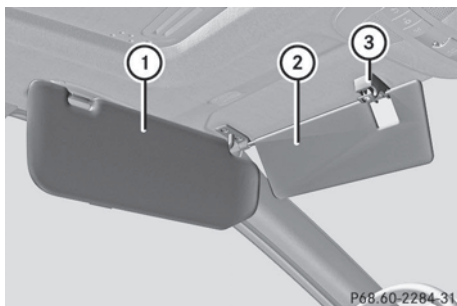

- ▶ Abaissez le pare-soleil ①.
- ▶ Débranchez le pare-soleil ① du support ③.
- ▶ Basculez le pare-soleil ① sur le côté.
- ▶ **Véhicules équipés d'un toit ouvrant :** abaissez le pare-soleil additionnel ② sur le pare-brise.

Stores pare-soleil au niveau des vitres latérales arrière

- ❗ Déroulez toujours le store pare-soleil en le guidant avec la main. Ne le laissez pas revenir d'un coup. Sinon, vous risquez d'endommager l'enrouleur automatique.
- ❗ Ne roulez pas avec la vitre latérale ouverte et le store pare-soleil accroché. A vitesse élevée (sur autoroute, par exemple), il peut arriver que le store pare-soleil se décroche et s'enroule d'un coup. Cela risque d'endommager l'enrouleur automatique. Par conséquent, fermez la vitre latérale ou enroulez le store pare-soleil avant de rouler à vitesse élevée.

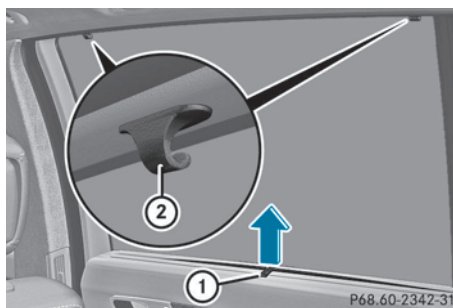

Les stores pare-soleil au niveau des vitres latérales arrière sont disponibles uniquement aux Etats-Unis.

- ▶ **Déroulement :** tirez le store pare-soleil par la languette ① et accrochez-le aux supports ② situés en haut.

Cendriers

Cendrier avant

- ❗ Le bac de rangement situé sous le cendrier n'est pas résistant à la chaleur. Avant de déposer des cigarettes incandescentes, assurez-vous que le cendrier est complètement verrouillé. Sinon, vous risquez d'endommager le bac de rangement.

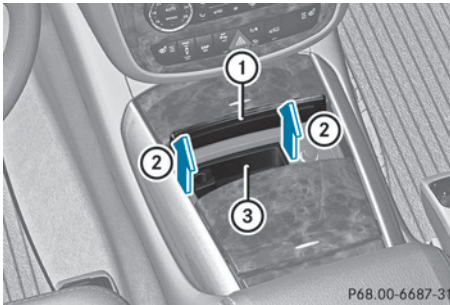

- ▶ **Ouverture :** ouvrez le couvercle ① (▷ page 274).
- ▶ **Extraction de l'insert :** saisissez l'insert ③ par l'évidement qui se trouve à l'arrière.
- ▶ Retirez l'insert ③ par le haut ②.
- ▶ **Mise en place de l'insert :** introduisez l'insert ③ par le haut dans l'ouverture et appuyez dessus jusqu'à ce qu'il soit verrouillé.

i Vous pouvez retirer l'insert et utiliser le compartiment comme bac de rangement.

Cendrier au niveau de la 2e rangée de sièges

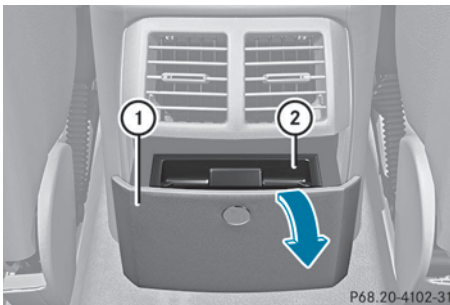

- ① Cache
- ② Insert

- ▶ **Ouverture :** ouvrez le couvercle ① (▷ page 275).
- ▶ Tirez le couvercle ① vers le bas (flèche) jusqu'en butée.

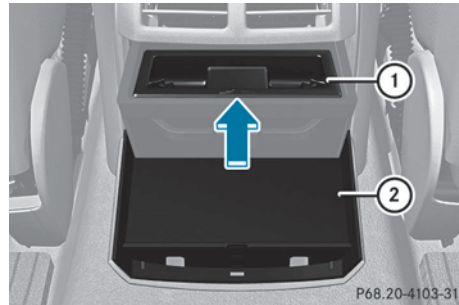

- ▶ **Extraction de l'insert :** appuyez sur l'insert ① dans le sens de la flèche.
- ▶ Retirez l'insert ① par le haut.
- ▶ **Mise en place de l'insert :** introduisez l'insert ① par le haut dans l'ouverture.
- ▶ Enfoncez l'insert ① jusqu'à ce qu'il soit verrouillé.
- ▶ **Fermeture :** relevez le couvercle ② jusqu'à ce qu'il soit verrouillé dans le 1er cran.
- ▶ Basculez le couvercle ② vers l'avant jusqu'à ce qu'il soit verrouillé dans le 2e cran.

Sur les véhicules à empattement court équipés d'une console centrale au niveau de la 2e rangée de sièges, il n'y a pas de cendrier dans la partie inférieure de la console centrale.

Allume-cigare

⚠ ATTENTION

Ne touchez jamais la résistance chauffante ou les côtés de l'allume-cigare car ils sont brûlants. Tenez l'allume-cigare uniquement par le bouton.

Lorsque des enfants prennent place à bord, veillez à ce qu'ils ne se blessent pas avec l'allume-cigare brûlant et qu'ils ne mettent pas le feu avec.

- ▶ **!** Vous pouvez brancher des accessoires (max. 85 W) sur la prise 12 V de l'allume-cigare à condition qu'ils soient munis d'une fiche standard.

Tenez compte cependant du fait que la prise de l'allume-cigare peut être endommagée par les accessoires branchés si, par exemple,

- ils sont branchés et débranchés souvent
- la fiche de l'appareil n'est pas parfaitement adaptée à la prise

Si la prise est endommagée, l'allume-cigare risque de ne plus fonctionner correctement.

- ❗ L'allume-cigare qui se trouve sur la console centrale avant n'est pas prévu pour alimenter le compresseur de gonflage.

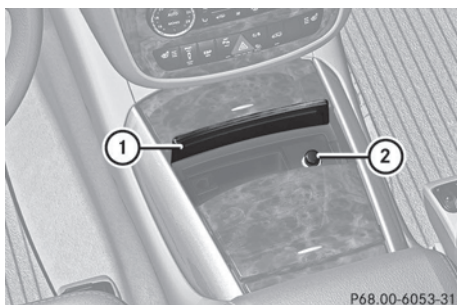

- ▶ Tournez la clé en position **2** dans le contacteur d'allumage.
- ▶ **Ouverture** : ouvrez le couvercle ① (▷ page 274).
- ▶ Enfoncez l'allume-cigare ②. L'allume-cigare ② ressort automatiquement dès que la spirale est incandescente.

Prises 12 V

Remarques générales

- ❗ La prise qui se trouve dans la console centrale et la prise qui se trouve dans le compartiment de chargement ne sont pas prévues pour alimenter le compresseur de gonflage.
- ▶ Tournez la clé en position **2** dans le contacteur d'allumage.

Vous pouvez utiliser les prises pour alimenter des accessoires dont la puissance respective n'est pas supérieure à 240 W (20 A). Par accessoires, on entend par exemple les lampes ou les chargeurs pour téléphones portables.

La batterie peut se décharger lorsque le moteur est arrêté et que les prises sont très longtemps utilisées.

- ❗ Vous pouvez également utiliser les prises lorsque la clé est en position **1** dans le contacteur d'allumage.

Un circuit de coupure de secours veille à ce que la tension de bord ne tombe pas en dessous d'une certaine valeur. Lorsque la tension de bord est trop faible, l'alimentation des prises est coupée automatiquement. Cela permet à la batterie de fournir le courant nécessaire au démarrage du moteur.

Prise au niveau du plancher côté passager

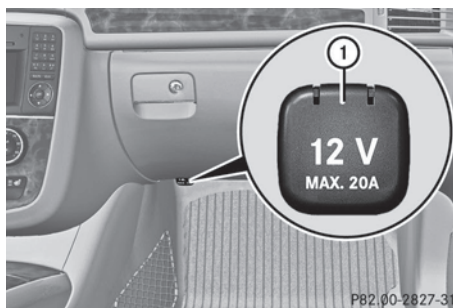

- ▶ Relevez le couvercle de la prise ①.

Prise dans la console centrale avant

- ❗ Si vous branchez un accessoire, assurez-vous qu'il ne consomme pas plus de 15 A. Sinon, vous surchargez le fusible.
- ❗ La prise n'est pas prévue pour alimenter le compresseur de gonflage.

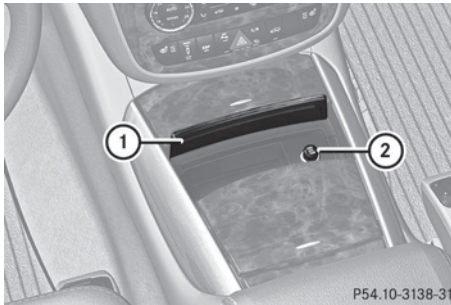

- ▶ **Ouverture :** ouvrez le couvercle ① (▷ page 274).
 - ▶ Tirez le couvercle ② qui masque la prise.
- i** Dans le cas des véhicules disposant d'un cendrier et d'un allume-cigare, la prise est remplacée par l'allume-cigare (▷ page 291).

Prise au niveau de la 2e rangée de sièges

- ❗ Si vous branchez un accessoire, assurez-vous qu'il ne consomme pas plus de 20 A. Sinon, vous surchargez le fusible.



- ▶ Relevez le couvercle de la prise ①.

Prise dans le compartiment de chargement

- ❗ La prise n'est pas prévue pour alimenter le compresseur de gonflage.



- ▶ Relevez le couvercle de la prise ①.

Prise 115 V

⚠ ATTENTION

La prise CA 115 V fonctionne avec une tension élevée. Utilisez la prise CA 115 V du véhicule avec la même prudence que les prises secteur domestiques. Éloignez tout liquide de la prise CA 115 V. Ne nettoyez pas la prise avec des produits liquides ou des outils pointus. Veillez à ce que le couvercle de la prise CA 115 V soit fermé lorsque la prise n'est pas utilisée. Sinon, vous risquez de recevoir une décharge électrique et d'être gravement, voire mortellement blessé.

⚠ ATTENTION

Les appareils que vous branchez doivent être dotés d'une fiche adaptée et satisfaire aux normes américaines. Ne tirez jamais sur le câble pour débrancher une fiche de la prise CA 115 V. N'utilisez pas de câble de raccordement endommagé. La prise CA 115 V ne doit pas être reliée à une autre source de tension CA de 115 V. N'utilisez pas de convertisseur avec une fiche avec mise à la terre pour la prise CA 115 V. Vous et/ou d'autres personnes pourriez être gravement blessés.

⚠ ATTENTION

Vous ne devez ni utiliser ni toucher la prise CA 115 V si elle est endommagée ou sortie de la garniture. Si vous utilisez une prise CA 115 V endommagée ou sortie de la garniture,

vous et/ou d'autres personnes pourriez être gravement blessés.



- ▶ Ouvrez le couvercle ③.
- ▶ Branchez la fiche de l'appareil électronique sur la prise 115 V ①. Le voyant ② s'allume.

Si le voyant ② ne s'allume pas, reportez-vous à la section relative aux dysfonctionnements.

- ▶ **Débranchement :** débranchez la fiche de la prise 115 V ①.

Veillez à ne pas tirer sur le câble.

- ▶ Fermez le couvercle ③.

La prise 115 V ① fournit une tension alternative de 115 V, ce qui vous permet de brancher de petits appareils électroniques. La consommation totale de ces appareils (consoles de jeux, chargeurs ou ordinateurs portables, par exemple) ne doit pas dépasser 150 W au maximum.

Si le voyant ② ne s'allume toujours pas après le contrôle des conditions suivantes, prenez contact avec un atelier qualifié.

Conditions requises pour l'utilisation de ces appareils :

- La fiche de l'appareil électronique est complètement enfoncée dans la prise 115 V ①.
- La puissance maximale en watts de l'appareil que vous souhaitez brancher ne dépasse pas 150 W.

- La tension de bord se situe dans la plage de tension autorisée.
- Les prises 12 V qui se trouvent à l'arrière et dans le compartiment de chargement fonctionnent.

Causes possibles de dysfonctionnements :

- La tension de bord ne se situe pas dans la plage de tension autorisée.
- La température du convertisseur CC/CA est momentanément trop élevée.
- Certains petits appareils électroniques ont une puissance nominale constante inférieure à 150 W mais ils requièrent un courant de démarrage très élevé. Ces appareils ne fonctionneront pas. Si vous branchez ce type d'appareil, la prise 115 V ne délivrera pas de courant électrique.

mbrace

Consignes de sécurité importantes

! Pour pouvoir activer le service mbrace, vous devez disposer d'un abonnement. Veillez à ce que votre système soit activé et opérationnel et appuyez sur la touche d'appel d'information MB  pour vous connecter. Si l'une des étapes citées n'est pas exécutée, il est possible que le système ne puisse pas être activé.

En cas de questions relatives à l'activation, veuillez contacter les services d'assistance téléphonique suivants :

- **Etats-Unis :** Customer Assistance Center de Mercedes-Benz au numéro 1-888-990-9007
- **Canada :** Customer Service au numéro 1-888-923-8367

Peu après votre inscription au système mbrace (Canada : TELEAID), vous recevrez un nom d'utilisateur et un mot de passe par courrier postal. Uniquement pour les Etats-Unis : vous pouvez utiliser ce mot de passe pour accéder à l'espace mbrace sur le site

<http://www.mbusa.com> et vous connecter sous « Owners Online ».

Le système mbrace est disponible lorsque

- il a été activé et qu'il est opérationnel
- le réseau de téléphonie mobile correspondant est disponible pour transmettre les informations au Centre d'Appels Clients
- un abonnement correspondant a été souscrit
- la batterie de démarrage est suffisamment chargée

i La détermination de la position géographique du véhicule sur une carte est uniquement possible lorsque

- les signaux GPS sont reçus
- la position du véhicule peut être transmise au Centre d'Appels Clients

Système mbrace

Pour régler le volume sonore pendant un appel mbrace, procédez comme suit :

▶ Appuyez sur la touche ou la touche du volant multifonction.

ou

▶ Utilisez la molette de réglage du volume sonore du système audio ou du système COMAND.

Le système mbrace propose différents services, tels que

- l'appel d'urgence automatique et manuel
- l'appel de dépannage
- l'appel d'information MB

Uniquement pour les Etats-Unis: vous trouverez de plus amples informations ainsi qu'une description de toutes les fonctionnalités disponibles sur le site <http://www.mbusa.com>, sous « Owners Online ».

Autodiagnostic du système

Une fois le contact mis, le système procède à un autodiagnostic.

Un dysfonctionnement a été détecté si l'une des conditions suivantes est remplie :

- Le voyant incorporé à la touche SOS ne s'allume pas pendant l'autodiagnostic du système.
- Le voyant incorporé à la touche d'appel de dépannage ne s'allume pas pendant l'autodiagnostic du système.
- Le voyant incorporé à la touche d'appel d'information MB ne s'allume pas pendant l'autodiagnostic du système.
- Le voyant incorporé à une ou plusieurs des touches suivantes reste allumé en rouge après l'autodiagnostic du système :
 - Touche SOS
 - Touche d'appel de dépannage
 - Touche d'appel d'information MB
- Le message **Tele Aid Inoperative** ou **Tele Aid Not Activated** apparaît sur le visuel multifonction après l'autodiagnostic du système.

Si un défaut est signalé comme décrit ci-dessus, il est possible que le système ne fonctionne pas comme prévu. En cas d'urgence, il faut demander de l'aide d'une autre manière.

Faites contrôler le système par le point de service Mercedes-Benz le plus proche ou contactez les services d'assistance téléphonique suivants :

- **Etats-Unis** : Customer Assistance Center de Mercedes-Benz au numéro 1-800-FOR-MERCEdes(1-800-367-6372) ou 1-888-990-9007
- **Canada** : Customer Service au numéro 1-888-923-8367

Appel d'urgence

Consignes de sécurité importantes

ATTENTION

Si le voyant incorporé à la touche SOS clignote en permanence et qu'aucune liaison téléphonique n'a pu être établie avec le centre

d'intervention, cela signifie que le système mbrace n'a pas pu lancer l'appel d'urgence (parce que le réseau de téléphonie mobile concerné n'était pas disponible, par exemple).

Le message **Call Failed** apparaît sur le visuel multifonction pendant 10 secondes environ.

Dans ce cas, il faut demander de l'aide d'une autre manière.

! Pour pouvoir activer le service mbrace, vous devez disposer d'un abonnement. Veillez à ce que votre système soit activé et opérationnel et appuyez sur la touche d'appel d'information MB  pour vous connecter. Si l'une des étapes citées n'est pas exécutée, il est possible que le système ne puisse pas être activé.

En cas de questions relatives à l'activation, veuillez contacter les services d'assistance téléphonique suivants :

- **Etats-Unis** : Customer Assistance Center de Mercedes-Benz au numéro 1-888-990-9007
- **Canada** : Customer Service au numéro 1-888-923-8367

L'appel d'urgence est automatiquement lancé lorsqu'un airbag ou un rétracteur de ceinture se déclenche.

i Vous ne pouvez pas vous-même mettre fin à un appel d'urgence lancé automatiquement.

Un appel d'urgence peut également être lancé manuellement.

Dès que l'appel d'urgence a été lancé, le voyant incorporé à la touche SOS clignote. Le message **Connecting Call** apparaît sur le visuel multifonction.

Le son de la source audio est coupé.

Lorsqu'une connexion a été établie, le message **Call Connected** apparaît sur le visuel multifonction.

Toutes les informations importantes sur l'accident sont transmises, par exemple

- la position actuelle du véhicule (déterminée par le système GPS)
- le numéro d'identification du véhicule
- des détails sur la gravité de l'accident

Peu après le lancement de l'appel d'urgence, une liaison téléphonique est automatiquement établie entre le Customer Assistance Center de Mercedes-Benz et les occupants du véhicule. Si les occupants du véhicule sont en mesure de parler, le Customer Assistance Center de Mercedes-Benz tente d'obtenir des informations plus détaillées sur la situation.

i Si aucun occupant ne répond, une ambulance est immédiatement envoyée sur les lieux.

Lancement d'un appel d'urgence

ATTENTION

Si vous vous sentez en danger dans le véhicule (présence de fumée ou de feu dans le véhicule, véhicule en position ou en situation dangereuses, par exemple), n'attendez pas que la liaison téléphonique soit établie après que vous avez appuyé sur la touche SOS. Quittez prudemment le véhicule et mettez-vous en sécurité. Le centre d'intervention transmet automatiquement la position approximative du véhicule aux services d'urgence lorsqu'il reçoit un signal SOS automatique et qu'il ne peut pas établir de liaison téléphonique avec les occupants du véhicule.

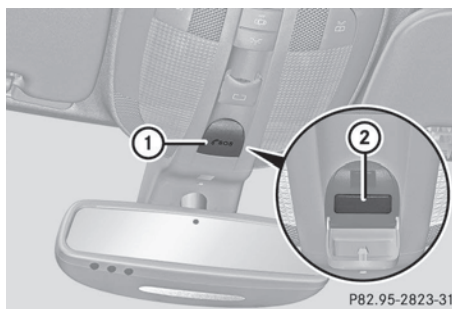

P82.95-2823-31

- ▶ **Lancement manuel d'un appel d'urgence :** appuyez brièvement sur le cache ① pour l'ouvrir.
- ▶ Appuyez brièvement sur la touche SOS ②. Le voyant incorporé à la touche SOS ② clignote jusqu'à la fin de l'appel d'urgence.
- ▶ Attendez que la liaison téléphonique soit établie avec le Customer Assistance Center de Mercedes-Benz.
- ▶ Une fois l'appel d'urgence terminé, refermez le cache ①.

Touche d'appel de dépannage

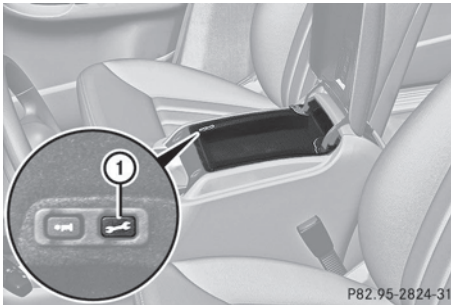

- ▶ Ouvrez le bac de rangement sous l'accoudoir (▷ page 274).
- ▶ Appuyez pendant plus de 2 secondes sur la touche d'appel de dépannage ①. Un appel vers le Customer Assistance Center de Mercedes-Benz est lancé. Le voyant incorporé à la touche d'appel de dépannage ① clignote pendant la durée de l'appel. Le message **Connecting Call** apparaît sur le visuel multifonction. Le son de la source audio est coupé.

Lorsqu'une connexion a pu être établie, le message **Call Connected** apparaît sur le visuel multifonction.

En fonction du réseau de téléphonie mobile disponible et de la réception GPS, le système mbrace transmet certaines données au Customer Assistance Center de Mercedes-Benz, par exemple

- la position actuelle du véhicule
- le numéro d'identification du véhicule

- ① Le visuel du système audio/COMAND indique qu'un appel mbrace est en cours. Pendant l'appel, vous pouvez, par exemple, passer au menu Navigation en appuyant sur la touche NAVI du système COMAND. Les messages vocaux ne sont pas disponibles.

Une liaison téléphonique est établie entre le Customer Assistance Center de Mercedes-Benz et les occupants du véhicule.

Le Customer Assistance Center de Mercedes-Benz envoie sur place un technicien Mercedes-Benz qualifié ou il organise le transport de votre véhicule jusqu'au point de service Mercedes-Benz agréé le plus proche. Les prestations de service telles que les travaux de réparation et/ou le remorquage peuvent engendrer des frais. Pour de plus amples informations, consultez votre manuel mbrace.

- ① Le système mbrace n'a pas pu lancer l'appel de dépannage lorsque

- le voyant intégré à la touche d'appel de dépannage ① clignote en permanence
- aucune liaison téléphonique n'a pu être établie avec le Customer Assistance Center de Mercedes-Benz

Cela peut notamment être le cas lorsque le réseau de téléphonie mobile concerné n'est pas disponible.

Le message **Call Failed** apparaît sur le visuel multifonction.

- ▶ **Fin de communication :** appuyez sur la touche  du volant multifonction.

ou

- ▶ Appuyez sur la touche correspondante de fin de communication du système COMAND.

Touche d'appel d'information MB

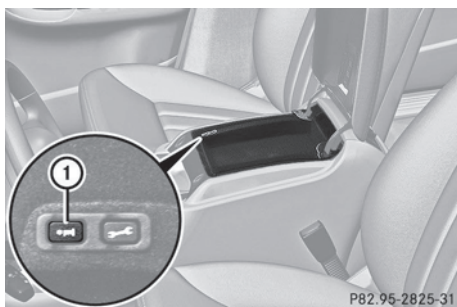

► Ouvrez le bac de rangement sous l'accoudoir (▷ page 274).

► Appuyez pendant plus de 2 secondes sur la touche d'appel d'information MB ①.

Un appel vers le Customer Assistance Center de Mercedes-Benz est lancé. Le voyant intégré à la touche d'appel d'information MB ① clignote pendant l'établissement de la liaison. Le message **Connecting Call** apparaît sur le visuel multifonction. Le son de la source audio est coupé.

Lorsqu'une connexion a pu être établie, le message **Call Connected** apparaît sur le visuel multifonction.

En fonction du réseau de téléphonie mobile disponible et de la réception GPS, le système mbrace transmet certaines données au Customer Assistance Center de Mercedes-Benz, par exemple

- la position actuelle du véhicule
- le numéro d'identification du véhicule

❗ Le visuel COMAND indique qu'un appel mbrace est en cours. Pendant l'appel, vous pouvez, par exemple, passer au menu Navigation en appuyant sur la touche NAVI du système COMAND.

Les messages vocaux ne sont pas disponibles.

Une liaison téléphonique est établie entre le Customer Assistance Center de Mercedes-Benz et les occupants du véhicule. Vous pouvez obtenir des informations sur l'utilisation de votre véhicule, le point de service

Mercedes-Benz le plus proche ou les autres produits et services proposés par Mercedes-Benz USA.

Uniquement pour les Etats-Unis : vous trouverez de plus amples informations sur le système mbrace sur le site <http://www.mbusa.com>, sous « Owners Online ».

❗ Le système mbrace n'a pas pu lancer l'appel d'information MB lorsque

- le voyant intégré à la touche d'appel d'information MB ① clignote en permanence
- aucune liaison téléphonique n'a pu être établie avec le Customer Assistance Center de Mercedes-Benz

Cela peut notamment être le cas lorsque le réseau de téléphonie mobile concerné n'est pas disponible.

Le message **Call Failed** apparaît sur le visuel multifonction.

► **Fin de communication :** appuyez sur la touche  du volant multifonction.

ou

► Appuyez sur la touche correspondante de fin de communication du système COMAND.

Priorité des appels

Un appel d'urgence peut être lancé même lorsqu'un appel de service (appel de dépannage ou appel d'information MB, par exemple) est en cours. Dans ce cas, l'appel d'urgence a le plus haut niveau de priorité, c'est-à-dire qu'il a priorité sur tous les autres appels en cours.

Le voyant incorporé à la touche correspondante clignote jusqu'à la fin de l'appel. Seul le Customer Assistance Center de Mercedes-Benz peut mettre fin à un appel d'urgence.



Il est possible de mettre fin à tous les autres appels en appuyant sur

- la touche  du volant multifonction
- la touche correspondante de fin de communication du système COMAND

Téléchargement de points de destination dans le système COMAND

Téléchargement de points de destination

Le téléchargement de points de destination (Destination Download) vous permet d'accéder à une banque de données comportant plus de 15 millions de POI (Points of Interest)/destinations importantes. Vous pouvez télécharger ces données dans le système de navigation de votre véhicule. Lorsque vous connaissez la destination, vous pouvez télécharger l'adresse. Vous pouvez également obtenir la position de POI (Points of Interest)/destinations importantes dans les environs. Le système vous demande de confirmer le guidage vers l'adresse entrée.

- ▶ Appuyez sur la touche  ou la touche  du système COMAND pour sélectionner Yes.
- ▶ Appuyez sur la touche  du système COMAND pour confirmer.

Le système calcule l'itinéraire, puis démarre le guidage vers l'adresse entrée.

- i** Si vous sélectionnez **No**, l'adresse peut être enregistrée dans le carnet d'adresses.
- i** La fonction de téléchargement de points de destination (Destination Download) est disponible lorsque le réseau de téléphonie mobile est disponible et que la transmission des données est possible.
- i** Vous pouvez utiliser la fonction de téléchargement de points de destination (Destination Download) uniquement lorsque votre véhicule est équipé d'un système de navigation.

Route Assistance

Ce service fait partie du Pack mbrace PLUS et ne peut être souscrit séparément.

- i** Vous pouvez utiliser la fonction Route Assistance même si votre véhicule n'est pas équipé d'un système de navigation.

Ce service vous procure une aide à la navigation professionnelle et fiable fonctionnant sans que vous ayez à quitter votre véhicule.

Le conseiller clientèle détermine un itinéraire adapté sur la base de la position actuelle du véhicule et de la destination souhaitée.

Ensuite, il vous guide en direct à travers les différentes sections d'itinéraire.

Search and Send (Recherche et Envoi)

Le service « Search & Send » est un service de saisie des points de destination. Vous trouverez de plus amples informations sur le service « Search & Send » dans la notice d'utilisation spécifique du système COMAND.

Ouverture à distance du véhicule

Vous pouvez utiliser l'ouverture à distance du véhicule si vous avez fermé votre véhicule par inadvertance et que vous ne disposez pas d'une clé de recharge. Le véhicule peut alors être ouvert par le Customer Assistance Center de Mercedes-Benz.

Le véhicule peut être ouvert à distance dans les 4 jours qui suivent la coupure du contact.

- ▶ Contactez les services d'assistance téléphonique suivants :
 - **Etats-Unis**: Customer Assistance Center de Mercedes-Benz au numéro 1-800-FOR-MERCEdes

(1-800-367-6372) ou 1-888-990-9007

- **Canada** : Customer Service au numéro 1-888-923-8367

Vous devez alors indiquer votre mot de passe.

- ▶ Retournez à votre véhicule au moment convenu avec le Customer Assistance Center de Mercedes-Benz.
- ▶ Tirez pendant 20 secondes la poignée du hayon, jusqu'à ce que le voyant incorporé à la touche SOS (▷ page 295) clignote. Le message **Connecting Call** apparaît sur le visuel multifonction.

Uniquement pour les Etats-Unis : il est également possible d'ouvrir le véhicule

- via Internet (espace « Owners Online »)
- par l'intermédiaire des applications téléphoniques (pour iPhone®, Blackberry, par exemple)

Vous avez besoin pour cela de votre numéro d'identification et de votre mot de passe.

- ❗ L'ouverture à distance du véhicule est uniquement possible lorsque le réseau de téléphonie mobile correspondant est disponible.

La touche SOS clignote et le message **Call Connected** apparaît sur le visuel multifonction pour confirmer que l'ordre d'ouverture à distance du véhicule a bien été reçu.

Si la poignée du hayon est tirée pendant plus de 20 secondes avant que l'autorisation d'ouverture à distance n'ait été reçue, vous devez attendre 15 minutes. Vous ne pouvez à nouveau tirer la poignée du hayon qu'une fois ce laps de temps écoulé.

Service de localisation d'un véhicule volé

Si votre véhicule a été volé :

- ▶ Prévenez la police.
La police établit un procès-verbal de votre déclaration affecté d'un numéro.
- ▶ Transmettez ce numéro avec votre code PIN au Customer Assistance Center de Mercedes-Benz.
Le Customer Assistance Center de Mercedes-Benz tente alors de localiser le système mbrace. Si le véhicule a pu être localisé, le Customer Assistance Center de Mercedes-Benz vous contacte ainsi que les forces de l'ordre locales. L'endroit où se trouve votre véhicule n'est toutefois transmis qu'aux forces de l'ordre.

- ❗ Si l'alarme antivol et antieffraction est active pendant plus de 30 secondes, le système mbrace contacte automatiquement le Customer Assistance Center de Mercedes-Benz.

Système de commande de porte de garage

Consignes de sécurité importantes

⚠ ATTENTION

Lors de la programmation de la télécommande de porte de garage/de portail intégrée, assurez-vous qu'aucune personne ni aucun objet ne se trouve à portée de l'appareil afin d'éviter des blessures ou des dommages. Lors de la programmation d'un système de commande de porte de garage, la porte monte et descend. Lors de la programmation d'un système de commande de portail, le portail s'ouvre et se ferme.

N'utilisez pas la télécommande intégrée avec un système de commande de porte de garage qui ne dispose pas des fonctions d'arrêt d'urgence et d'inversion du mouvement prescrites par les normes de sécurité américaines (cela s'applique à tous les modèles de systè-

mes de commande de porte de garage fabriqués avant le 1er avril 1982). Une porte de garage qui ne peut pas détecter les obstacles, et, par suite, interrompre et inverser le mouvement de la porte, ne satisfait pas aux normes de sécurité américaines actuellement en vigueur.

Lors de la programmation d'un système de commande de porte de garage, gardez le véhicule à l'extérieur du garage.

Ne laissez pas tourner le moteur pendant la programmation de la télécommande intégrée. L'inhalation de gaz d'échappement est dangereuse pour la santé. Tous les gaz d'échappement contiennent du monoxyde de carbone (CO). L'inhalation de monoxyde de carbone peut entraîner une perte de connaissance, voire la mort.

Le système de commande de porte de garage HomeLink® intégré au rétroviseur intérieur vous permet de commander jusqu'à 3 systèmes de porte différents.

i Certains systèmes d'entraînement de porte de garage ne sont pas compatibles avec le système de commande de porte de garage intégré. En cas de difficultés pour programmer le système de commande de porte de garage intégré, contactez un point de service Mercedes-Benz agréé.

Vous pouvez également contacter les services d'assistance téléphonique suivants :

- **Etats-Unis** : Customer Assistance Center de Mercedes-Benz au numéro 1-800-FOR-MERCEdes
- **Canada** : Customer Service au numéro 1-800-387-0100
- Service d'assistance HomeLink® au 1-800-355-3515 (appel gratuit)

Pour de plus amples informations sur HomeLink® et/ou sur les produits compatibles, consultez également le site Internet <http://www.homelink.com>.

i Uniquement pour les Etats-Unis :

Cet appareil est conforme à la partie 15 des dispositions FCC. Leur utilisation est soumise aux 2 conditions suivantes :

1. L'appareil ne doit pas être une source de perturbations nuisibles.
2. L'appareil doit supporter les perturbations captées, dont celles qui peuvent causer des fonctionnements indésirables.

Les modifications non autorisées effectuées sur cet appareil peuvent entraîner le retrait de l'autorisation d'utilisation de l'appareil.

FCC : CB2HMIHL4

i Uniquement pour le Canada :

Cet appareil est conforme aux dispositions CNR 210 d'Industrie Canada. Leur utilisation est soumise aux 2 conditions suivantes :

1. L'appareil ne doit pas être une source de perturbations nuisibles.
2. L'appareil doit supporter les perturbations captées, dont celles qui peuvent causer des fonctionnements indésirables.

Les modifications non autorisées effectuées sur cet appareil peuvent entraîner le retrait de l'autorisation d'utilisation de l'appareil.

IC : 279B-HMIHL4

Programmation

Programmation des touches

ATTENTION

N'appuyez sur une touche du système de commande de porte de garage intégré que si aucune personne ni aucun objet ne se trouve dans l'espace de manœuvre de la porte de garage. Sinon, des personnes pourraient être blessées par le mouvement de la porte.

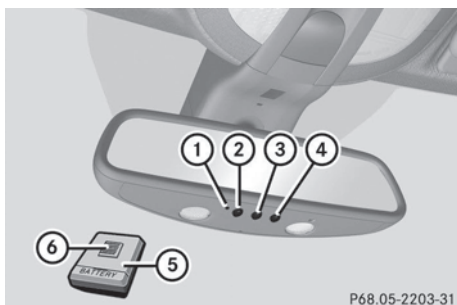

P68.05-2203-31

Système de commande de porte de garage intégré au rétroviseur intérieur

La télécommande ⑤ du système d'entraînement de porte de garage ne fait pas partie du système de commande de porte de garage intégré.

► Effacez la mémoire du système de commande de porte de garage intégré avant de le programmer pour la première fois (> page 304).

► Tournez la clé en position **2** dans le contacteur d'allumage.

► Appuyez sur une des touches ② à ④ du système de commande de porte de garage intégré et maintenez-la appuyée.

Le voyant ① s'allume en orange peu de temps après.

❗ Lors de la première programmation de la touche ②, ③ ou ④, le voyant ① s'allume immédiatement en orange. Si la touche sélectionnée avait déjà été programmée auparavant, le voyant ① ne s'allume en orange qu'au bout de 10 secondes.

► Relâchez la touche ②, ③ ou ④. Le voyant ① clignote en orange.

► Dirigez la télécommande ⑤ sur les touches ② à ④ du rétroviseur intérieur en maintenant une distance de 2 à 8 in (5 à 20 cm) entre la télécommande et le rétroviseur.

❗ La distance à respecter entre la télécommande ⑤ et le système de commande de porte de garage intégré dépend du type de système d'entraînement de porte de

garage. Il peut être nécessaire d'effectuer plusieurs tentatives. Ce faisant, gardez la même position pendant au moins 25 secondes avant d'en essayer une nouvelle.

► Appuyez sur la touche ⑥ de la télécommande ⑤ jusqu'à ce que le voyant ① devienne vert.

Si le voyant ① s'allume ou clignote en vert, la programmation a réussi.

► Relâchez la touche ⑥ de la télécommande ⑤ du système d'entraînement de porte de garage.

► Si le voyant ① s'allume en rouge : recommencez le processus de programmation pour la touche correspondante du rétroviseur intérieur. Modifiez alors la distance entre la télécommande ⑤ et le rétroviseur intérieur.

❗ Si le voyant clignote en vert une fois la programmation réussie, cela signifie que le système de porte de garage travaille avec un code tournant. Vous devez alors synchroniser le système de commande de porte de garage intégré au rétroviseur intérieur avec l'émetteur du système de porte de garage dès que la programmation a été effectuée.

Synchronisation du code tournant

Votre véhicule doit se trouver à portée du système d'entraînement de la porte de garage ou du portail. Veillez à ce que ni votre véhicule ni aucune personne ni aucun objet ne se trouve dans l'espace de manœuvre de la porte ou du portail.

Tenez également compte des consignes de sécurité relatives à la synchronisation du code tournant.

► Tournez la clé en position **2** dans le contacteur d'allumage.

► Appuyez sur la touche de programmation de l'unité d'entraînement du portail (voir la notice d'utilisation de l'entraînement du portail, par exemple dans la section « Ini-

tialisation de télécommandes supplémentaires »).

- i** Vous avez alors normalement 30 secondes pour lancer l'étape suivante.
- ▶ Appuyez plusieurs fois de suite sur la touche ②, ③ ou ④ du système de commande de porte de garage intégré que vous venez de programmer jusqu'à ce que la porte se ferme.
La synchronisation du code tournant est terminée.

Remarques relatives à la programmation de la télécommande

Selon la législation canadienne relative aux fréquences radioélectriques, une « interruption » (momentanée ou définitive) des signaux doit impérativement avoir lieu après quelques secondes d'émission. Par conséquent, il peut arriver que la durée d'émission soit trop courte pour le système de commande de porte de garage intégré. Le signal émis n'est pas détecté pendant la programmation. Par analogie avec la législation canadienne, certains systèmes américains de commande de porte de garage opèrent aussi une « interruption » dans l'émission des signaux.

Procédez comme suit

- si vous habitez au Canada
- si, indépendamment de votre lieu de résidence, vous rencontrez des difficultés pour programmer le système de commande de porte de garage conformément aux étapes de programmation décrites plus haut
- ▶ Appuyez sur une des touches ② à ④ du système de commande de porte de garage intégré et maintenez-la appuyée.
Le voyant ① s'allume en orange peu de temps après.
- ▶ Relâchez la touche.
Le voyant ① clignote en orange.
- ▶ Appuyez sur la touche ⑥ de la télécommande ⑤, maintenez-la appuyée pendant 2 secondes, puis relâchez-la pendant 2 secondes.

- ▶ Appuyez de nouveau sur la touche ⑥ et maintenez-la appuyée pendant 2 secondes.
- ▶ Répétez cette opération sur la touche ⑥ de la télécommande ⑤ jusqu'à ce que le voyant ① devienne vert.
Si le voyant ① devient rouge, répétez la procédure.
- ▶ Poursuivez la programmation comme décrit plus haut.

Problèmes lors de la programmation

Si vous rencontrez des difficultés lors de la programmation du système de commande de porte de garage intégré au rétroviseur intérieur, tenez compte des remarques suivantes :

- Contrôlez la fréquence d'émission de la télécommande ⑤ du système d'entraînement de porte de garage. Elle est généralement indiquée au dos de la télécommande.
Le système de commande de porte de garage intégré est compatible avec les appareils qui fonctionnent sur une plage de fréquences comprise entre 280 et 433 MHz.
- Remplacez les piles de la télécommande ⑤ du système d'entraînement de porte de garage. Cela augmente la probabilité que la télécommande ⑤ envoie un signal plus puissant et plus précis au système de commande de porte de garage intégré.
- Lors de la programmation, modifiez de temps en temps la distance et l'angle de la télécommande ⑤ par rapport à la touche que vous programmez. Testez différents angles à une distance de 2 à 12 in (5 à 30 cm) ou le même angle à des distances différentes.
- Si vous disposez d'une autre télécommande pour le même système d'entraînement de porte de garage, effectuez de nouveau les étapes de programmation avec cette télécommande. Avant d'effectuer ces

opérations, assurez-vous que des piles neuves se trouvent dans la télécommande ⑤ du système d'entraînement de porte de garage.

- Tenez compte du fait que certaines télécommandes n'émettent que pendant une durée limitée (le voyant de la télécommande s'éteint). Appuyez de nouveau sur la touche ⑥ de la télécommande ⑤ avant que le laps de temps réservé à l'émission ne soit écoulé.
- Ajustez le câble d'antenne de l'unité de commande de porte de garage. Cela peut contribuer à améliorer la transmission et/ou la réception des signaux.

Ouverture et fermeture d'une porte de garage

Une fois programmé, le système de commande de porte de garage intégré reprend la fonction de la télécommande du système de porte de garage. Pour de plus amples informations, consultez la notice d'utilisation du système de porte de garage.

- ▶ Tournez la clé en position **2** dans le contacteur d'allumage.
- ▶ Appuyez sur l'une des touches ②, ③ ou ④ qui a été programmée pour commander la porte de garage.
Système de porte de garage à code fixe: le voyant ① est allumé en vert.

Système de porte de garage à code tournant: le voyant ① clignote en vert.



- ❗ L'émetteur fonctionne tant que vous appuyez sur la touche. Le processus d'émission est interrompu au bout de 10 secondes au maximum et le voyant ① s'allume en orange. Appuyez de nouveau sur la touche ②, ③ ou ④ si nécessaire.

Effacement de la mémoire

- ▶ Tournez la clé en position **2** dans le contacteur d'allumage.
 - ▶ Appuyez sur les touches ② et ④. Le voyant s'allume en orange.
 - ▶ Maintenez les touches ② et ④ appuyées jusqu'à ce que le voyant devienne vert.
- ❗ Effacez la mémoire du système de commande de porte de garage intégré avant de revendre le véhicule.

Boussole

Affichage de la boussole

- ▶ Appuyez plusieurs fois sur la touche  ou la touche  du volant multifonction jusqu'à ce que le menu **AIRMATIC/Boussole** apparaisse sur le visuel multifonction. La boussole affiche la direction géographique dans laquelle le véhicule se déplace: **N, N-E, E, S-E, S, S-O, O** ou **N-O**.

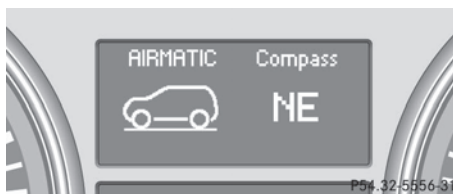

- ❗ Si votre véhicule n'est pas équipé du Pack AIRMATIC, le visuel multifonction affiche uniquement la boussole.

Tapis de sol côté conducteur

⚠ ATTENTION

Si un protège-moquette est utilisé, s'assurer que le dégagement est suffisant et qu'il est solidement retenu.

Le protège-moquette devraient toujours être assujetti sécuritairement à l'aide d'un équipement d'attache.

Avant de démarrer, s'assurer que le protège-moquette est bien en place et le positionner au besoin. Un protège-moquette non retenu pourrait glisser et nuire au bon fonctionnement des pédales.

Ne pas placer un protège-moquette par dessus un autre, au risque de nuire au mouvement des pédales.

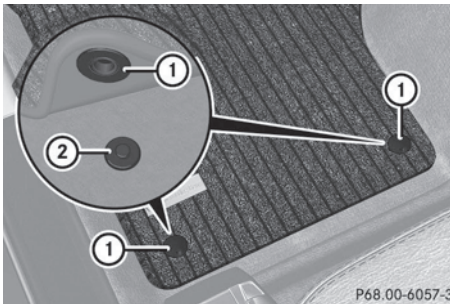

- ▶ Reculez le siège.
- ▶ **Pose :** posez le tapis de sol sur le plancher.
- ▶ Enfoncez les boutons-pression ① sur les ergots ②.
- ▶ **Dépose :** détachez le tapis de sol des ergots ②.
- ▶ Enlevez le tapis de sol.

Pare-brise réfléchissant les infrarouges

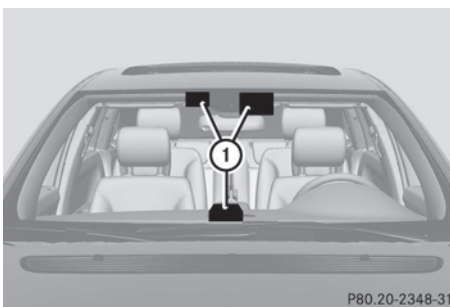

Ce vitrage spécial évite qu'il ne fasse trop chaud à l'intérieur de l'habitacle. En outre, il arrête les ondes radio dont les fréquences peuvent être de l'ordre du gigahertz.

Afin de permettre l'utilisation des appareils commandés par radio, tels que les systèmes de télépéage, des zones laissant passer les ondes radio ont été aménagées dans le pare-brise ①. Vous pourrez y monter ces appareils.

Vous verrez ces zones plus distinctement à l'extérieur du véhicule en scrutant le reflet d'une source de lumière sur le pare-brise.

Informations utiles	308
Compartment moteur	308
Maintenance	313
Entretien	314

Informations utiles

- i** Cette notice d'utilisation décrit tous les modèles ainsi que l'ensemble des équipements de série et optionnels qui étaient disponibles pour votre véhicule au moment de la clôture de la rédaction de cette notice d'utilisation. Des divergences sont possibles selon les pays. Notez que votre véhicule n'est pas obligatoirement équipé de toutes les fonctions décrites. Cela vaut également pour les fonctions et systèmes importants pour la sécurité.
- i** Lisez les informations sur les ateliers qualifiés (▷ page 25).

Compartiment moteur

Capot

Ouverture du capot

ATTENTION

Ne tirez pas le levier de déverrouillage pendant la marche. Sinon, le capot pourrait s'ouvrir sous l'effet du flux d'air causé par le mouvement du véhicule.

Le capot risque alors de se détacher et de vous blesser et/ou de blesser d'autres personnes.

ATTENTION

Né pas ouvrir le capot lorsque le moteur surchauffe. Vous pourriez subir de graves brûlures. Observer l'affichage de la température du liquide de refroidissement, afin de vérifier si le moteur surchauffe. Si des flammes ou de la fumée s'échappent du compartiment moteur, s'éloigner du véhicule. Attendre le refroidissement du moteur. Au besoin, faire appel au service d'incendie.

ATTENTION

Lorsque le capot est ouvert, vous pouvez vous blesser, même si le moteur est arrêté.

En effet, certaines parties du moteur peuvent être brûlantes.

Pour éviter de vous brûler, ne touchez qu'aux composants mentionnés dans la notice d'utilisation du véhicule et respectez les consignes de sécurité correspondantes.

ATTENTION

Tenez-vous éloigné des pièces mobiles lorsque le capot est ouvert et que le moteur tourne afin d'éviter tout risque de blessure. Le ventilateur du radiateur peut tourner encore 30 secondes environ ou redémarrer de manière autonome, même lorsque le moteur a été arrêté. Par conséquent, n'approchez pas vos mains de la zone du ventilateur.

ATTENTION

Véhicules avec moteur à essence:

Le moteur est équipé d'un système d'allumage transistorisé. En raison de l'intensité des tensions d'allumage, il est extrêmement dangereux de toucher aux éléments du circuit (à savoir : bobines, douilles de bougie et de diagnostic)

- lorsque le moteur est en marche
- pendant le démarrage du moteur
- si l'allumage est sous tension et le moteur est tourné manuellement

ATTENTION

Véhicules avec moteur diesel:

Le moteur est équipé d'une unité de commande électronique haute tension pour le système d'injection. En raison de la haute tension, il est dangereux de toucher aux éléments du système d'injection (injecteurs, fils électriques)

- lorsque le moteur est en marche
- pendant le démarrage du moteur
- lorsque le contact est établi

⚠ ATTENTION

Les essuie-glaces peuvent se mettre en marche.

Si le capot est ouvert, vous pouvez être coincé par la tringlerie des essuie-glaces.

Assurez-vous que les essuie-glaces sont arrêtés. Retirez la clé ou, sur les véhicules équipés de la fonction KEYLESS-GO, assurez-vous que le contact n'est pas mis. Tous les voyants qui se trouvent sur le combiné d'instruments doivent être éteints.

- ❗ Assurez-vous que les bras d'essuie-glace ne sont pas basculés vers l'avant. Sinon, vous pouvez endommager les essuie-glaces ou le capot.



P88.40-2841-31

- ▶ Assurez-vous que les essuie-glaces sont arrêtés.
- ▶ Tirez la poignée de déverrouillage ① du capot. Le capot est déverrouillé.

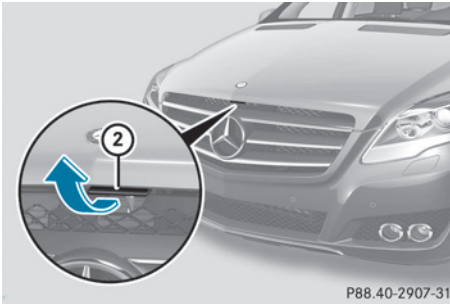

P88.40-2907-31

- ▶ Passez les doigts dans la fente, poussez la poignée ② du verrou de sécurité vers le haut et soulevez le capot.

Si vous avez soulevé le capot de 15 in (40 cm) environ, celui-ci est automatiquement ouvert et maintenu en position ouverte par les amortisseurs à gaz.

Fermeture du capot**⚠ ATTENTION**

Lorsque vous fermez le capot, veillez impérativement à ne pas vous coincer les mains ni les doigts. Lorsque vous fermez le capot, veillez à ne pas blesser d'autres personnes.

Assurez-vous que le capot est bien verrouillé avant de prendre la route. Ne reprenez pas la route lorsque le capot ne peut plus être verrouillé, par exemple suite à un accident. Sinon, le capot pourrait s'ouvrir pendant la marche et vous blesser et/ou blesser d'autres personnes.

- ▶ Abaissez le capot, puis laissez-le retomber avec un peu d'élan d'une hauteur de 8 in (20 cm) environ.
- ▶ Contrôlez que le capot est verrouillé correctement. Si vous pouvez soulever un peu le capot, cela signifie qu'il n'est pas verrouillé correctement. Rouvrez-le, puis refermez-le avec plus d'élan.

Radiateur

Véhicules équipés d'un moteur diesel : ne couvrez pas le radiateur. En outre, n'utilisez pas de protections thermiques, de filets de protection contre les insectes ou d'objet similaire. Sinon, les valeurs du système de diagnostic embarqué sont faussées. Certaines de ces valeurs sont prescrites par la loi et doivent toujours être correctes.

Huile moteur

Remarques générales

La consommation d'huile varie en fonction de votre style de conduite, sans dépasser toutefois 0,9 US qt (0,8 litre) aux 600 miles (1 000 km). La consommation d'huile peut cependant être supérieure si le véhicule est neuf ou si vous faites tourner fréquemment le moteur à des régimes élevés.

Selon la motorisation, la jauge à huile peut se trouver à différents emplacements.

Avant de contrôler le niveau d'huile,

- arrêtez le véhicule sur une surface horizontale
- arrêtez le moteur pendant 5 minutes environ s'il a atteint sa température de service
- attendez 30 minutes environ avant de reprendre la mesure si le moteur n'a pas atteint sa température de service (si vous avez fait démarrer le moteur seulement pendant un court instant, par exemple)

Contrôle du niveau d'huile avec une jauge à huile

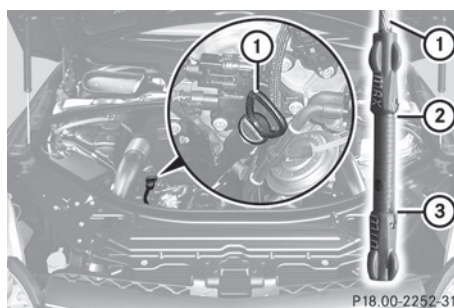

Véhicules équipés d'un moteur à essence (exemple)

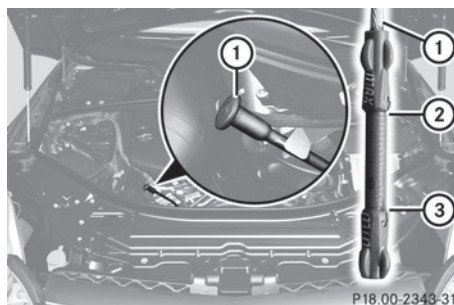

Véhicules équipés d'un moteur diesel (exemple)

- ▶ Retirez la jauge à huile (1).
- ▶ Essayez la jauge à huile (1).
- ▶ Réintroduisez lentement la jauge à huile (1) jusqu'en butée dans le tube de guidage, puis retirez-la de nouveau. Le niveau d'huile est correct s'il se situe entre le repère minimum (3) et le repère maximum (2).
- ▶ Si le niveau d'huile est descendu jusqu'au repère minimum (3) ou en dessous, ajoutez 1,1 US qt (1,0 litre) d'huile moteur.

Appoint d'huile moteur

⚠ ATTENTION

Si de l'huile moteur entre en contact avec des pièces brûlantes du moteur, elle risque de s'enflammer et vous pourriez vous brûler. Par

conséquent, évitez de répandre de l'huile moteur sur les pièces brûlantes du moteur.

Protection de l'environnement

Veillez à ne pas répandre d'huile en faisant l'appoint. Vous polluez l'environnement si vous laissez l'huile s'infiltrer dans le sol ou se mélanger aux eaux de ruissellement.

- !** Utilisez uniquement des huiles moteur et des filtres à huile agréés pour les véhicules équipés d'un système de maintenance. Pour obtenir la liste des huiles moteur et des filtres à huile testés et agréés selon les prescriptions Mercedes-Benz relatives aux ingrédients et lubrifiants, adressez-vous à un point de service Mercedes-Benz.

Les opérations suivantes provoquent des dommages au niveau du moteur ou du système d'échappement :

- Utilisation d'huiles moteur et de filtres à huile qui ne sont pas expressément agréés pour les véhicules équipés d'un système de maintenance.
- Vidange d'huile moteur et remplacement du filtre à huile à des intervalles de remplacement plus longs que ceux prescrits par le système de maintenance.
- Utilisation d'additifs pour huile moteur.

- !** Ne versez pas trop d'huile moteur. Si vous avez versé une quantité d'huile moteur trop importante, le moteur ou le catalyseur risquent d'être endommagés. Faites aspirer tout excès d'huile moteur.



Bouchon du réservoir d'huile moteur (exemple)

- ▶ Tournez le bouchon ① dans le sens inverse des aiguilles d'une montre et enlevez-le.
- ▶ Faites l'appoint d'huile moteur. Si le niveau d'huile se situe à hauteur du repère minimum de la jauge ou en dessous, ajoutez 1,1 US qt (1,0 litre) d'huile moteur.
- ▶ Mettez le bouchon ① en place sur l'orifice de remplissage et tournez-le dans le sens des aiguilles d'une montre. Assurez-vous que le bouchon est bien en place.
- ▶ Contrôlez de nouveau le niveau d'huile à l'aide de la jauge à huile (▷ page 310).

Pour de plus amples informations sur l'huile moteur, voir (▷ page 387).

Autres ingrédients et lubrifiants

Contrôle du niveau du liquide de refroidissement

ATTENTION

Pour éviter de vous brûler gravement, tenez compte des remarques suivantes :

- Soyez très prudent en ouvrant le capot si vous percevez des signes indiquant une fuite de vapeur ou de liquide de refroidissement dans le système de refroidissement ou lorsque l'indicateur de température du liquide de refroidissement indique que le liquide de refroidissement est trop chaud.
- N'enlevez pas le bouchon du réservoir de liquide de refroidissement lorsque la tem-

pérature du liquide de refroidissement est supérieure à 158 °F (70 °C). Laissez refroidir le moteur avant d'enlever le bouchon. Le réservoir de liquide de refroidissement contient un liquide chaud sous pression.

- Tournez lentement le bouchon de 1/2 tour environ à l'aide d'un chiffon afin que la pression puisse retomber. Si vous ouvrez trop rapidement le bouchon, du liquide brûlant sous pression et de la vapeur s'échappent.
- Ne répandez pas de produit antigel sur les pièces brûlantes du moteur. Les produits antigel contiennent de l'éthylène glycol qui peut s'enflammer au contact des pièces brûlantes du moteur.

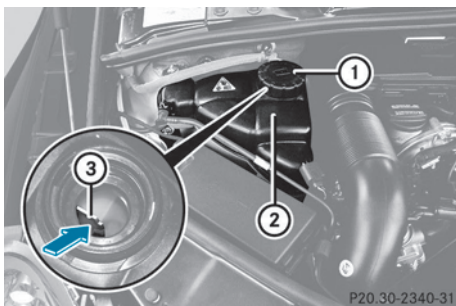

- ▶ Arrêtez le véhicule sur une surface horizontale.

Contrôlez le niveau du liquide de refroidissement uniquement lorsque le véhicule est à l'horizontale et après que le moteur a refroidi.

- ▶ Tournez la clé en position **2** dans le contacteur d'allumage (▷ page 157). Véhicules équipés de la fonction KEYLESS-GO : appuyez 2 fois sur la touche de démarrage et d'arrêt (▷ page 157).
- ▶ Contrôlez l'indicateur de température du liquide de refroidissement sur le visuel multifonction. La température du liquide de refroidissement doit être inférieure à 158 °F (70 °C).
- ▶ Tournez la clé en position **0** (▷ page 157) dans le contacteur d'allumage.

- ▶ Tournez lentement le bouchon ① d'un demi-tour dans le sens inverse des aiguilles d'une montre et attendez que la pression soit retombée.

- ▶ Continuez de tourner le bouchon ① dans le sens inverse des aiguilles d'une montre et enlevez-le.

Le niveau du liquide de refroidissement dans le vase d'expansion ② est correct s'il atteint le repère ③ à froid.

Le niveau du liquide de refroidissement dans le vase d'expansion ② est correct s'il se situe environ 0,6 in (1,5 cm) au-dessus du repère ③ à chaud.

- ▶ Si nécessaire, faites l'appoint avec un liquide de refroidissement testé et agréé par Mercedes-Benz.
- ▶ Remettez le bouchon ① en place et tournez-le dans le sens des aiguilles d'une montre jusqu'en butée.

Pour de plus amples informations sur le liquide de refroidissement, voir (▷ page 388).

Appoint de liquide de lave-glace et de lave-phares

⚠ ATTENTION

Le liquide de lave-glace/produit antigel est facilement inflammable. Par conséquent, ne répandez pas de liquide de lave-glace/produit antigel sur les pièces chaudes du moteur, car il risque de s'enflammer et de brûler. Vous ou d'autres personnes pourriez être gravement brûlés.

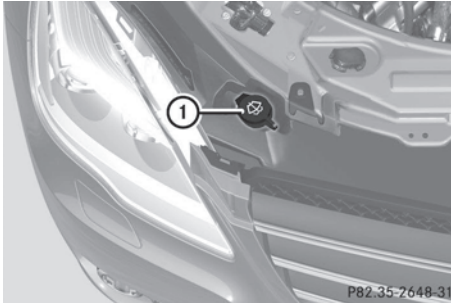

- ▶ **Ouverture :** soulevez le bouchon ① par la languette.
- ▶ Ajoutez le liquide de lave-glace préparé.
- ▶ **Fermeture :** remettez le bouchon ① en place sur l'orifice de remplissage, puis appuyez dessus jusqu'à ce qu'il soit complètement emboîté.

Le lave-glace et le lave-phares sont alimentés en commun par le réservoir du lave-glace. Pour de plus amples informations sur le liquide de lave-glace / produit antigel, voir (▷ page 389).

Maintenance

ASSYST PLUS

Messages de maintenance

L'indicateur d'intervalles de maintenance ASSYST PLUS vous informe de l'échéance du prochain service de maintenance.

Vous trouverez de plus amples informations sur le service de maintenance et les intervalles de maintenance dans le carnet de maintenance spécifique.

Pour de plus amples informations, adressez-vous à un point de service Mercedes-Benz ou consultez le site Internet <http://www.mbusa.com> (uniquement pour les Etats-Unis).

- ❗ L'indicateur d'intervalles de maintenance ASSYST PLUS n'affiche aucune information relative au niveau d'huile moteur. Tenez

compte des remarques relatives au niveau d'huile moteur (▷ page 310).

Le visuel multifonction affiche pendant quelques secondes un message de maintenance, par exemple :

Service A dans .. jours

Effectuer service A

Service A dépassé de .. jours

La lettre indique la durée requise par l'atelier pour effectuer les travaux de maintenance. Les lettres affichées vont de A pour un service court à H pour un service long.

L'indicateur d'intervalles de maintenance ASSYST PLUS tient seulement compte des périodes pendant lesquelles la batterie est branchée.

Pour respecter la périodicité des services de maintenance :

- ▶ Affichez l'échéance de maintenance sur le visuel multifonction et notez-la avant de débrancher la batterie.





ou

- ▶ Retranchez les jours sans batterie de l'échéance de maintenance affichée après avoir branché la batterie.

Masquage du message de maintenance

- ▶ Appuyez sur la touche de remise à zéro (R) qui se trouve sur le combiné d'instruments (▷ page 31).

Affichage du message de maintenance

- ▶ Mettez le contact.
- ▶ Appuyez sur la touche  ou la touche  du volant pour sélectionner le menu **Affichage standard** (▷ page 215).
- ▶ Appuyez sur la touche  ou la touche  pour sélectionner l'indicateur d'intervalles de maintenance ASSYST PLUS. L'échéance de maintenance apparaît sur le visuel multifonction.

Informations sur la maintenance

Remise à zéro de l'indicateur d'intervalles de maintenance ASSYST PLUS

❗ Si l'indicateur d'intervalles de maintenance ASSYST PLUS a été remis à zéro par inadvertance, faites corriger le réglage par un atelier qualifié.

Faites effectuer les travaux de maintenance comme décrit dans le carnet de maintenance. Sinon, cela peut entraîner une usure accrue ou des dommages au niveau des organes ou du véhicule.

Lorsque l'atelier qualifié, par exemple un point de service Mercedes-Benz, a effectué les travaux de maintenance, l'indicateur d'intervalles de maintenance ASSYST PLUS est remis à zéro. Vous pouvez aussi y obtenir de plus amples informations, par exemple sur les travaux de maintenance.

Consignes particulières de maintenance

En cas de conditions d'utilisation difficiles ou de sollicitation élevée du véhicule, certains travaux de maintenance doivent être effectués plus souvent que prescrit pour des conditions d'utilisation normale. C'est le cas, par exemple, lors de trajets réguliers en ville avec des arrêts intermédiaires fréquents et de trajets en montagne ou sur des routes en mauvais état.

En cas de conditions d'utilisation difficiles, faites remplacer plus souvent le filtre à air, l'huile moteur ainsi que le filtre à huile et faites contrôler plus souvent les pneus. Pour de plus amples informations, adressez-vous à un atelier qualifié, par exemple à un point de service Mercedes-Benz.

Voyages à l'étranger

Un vaste réseau de points de service Mercedes-Benz est également présent à l'étranger. Pour de plus amples informations, adressez-vous à un point de service Mercedes-Benz.

Entretien

Remarques générales

⚠ ATTENTION

Certains produits d'entretien peuvent être dangereux. Certains sont toxiques, d'autres inflammables. Tenez donc toujours compte de la notice d'utilisation des produits d'entretien concernés. Ouvrez toujours les portes ou les vitres du véhicule lorsque vous nettoyez l'habitacle.

N'utilisez jamais de liquides ou de solvants qui ne sont pas prévus pour le nettoyage du véhicule.

Conservez toujours les produits d'entretien fermés et hors de portée des enfants.

♻ Protection de l'environnement

Éliminez les emballages vides et les chiffons de nettoyage dans le respect des règles de protection de l'environnement.

❗ Pour nettoyer votre véhicule, n'utilisez pas

- de chiffons secs, rêches ou rugueux
- de produits abrasifs
- de solvants
- de produits de nettoyage contenant des solvants

Ne frottez pas.

Ne touchez pas les surfaces et les films de protection avec des objets durs tels qu'une bague ou un grattoir à neige. Sinon, vous pourriez rayer ou endommager les surfaces et les films de protection.

❗ N'immobilisez pas le véhicule pour une période prolongée directement après un nettoyage, en particulier si les jantes ont été traitées avec un produit de nettoyage pour jantes. En effet, ce type de produits peut accélérer la corrosion des disques et garnitures de frein. Par conséquent, effectuez un trajet de quelques minutes après un nettoyage. Lors du freinage, les disques et les garnitures de freins chauffent et

sèchent. Vous pouvez alors immobiliser le véhicule pour une période prolongée.

L'entretien régulier de votre véhicule est nécessaire pour préserver à long terme sa qualité.

Pour l'entretien, utilisez les produits d'entretien et de nettoyage recommandés et agréés par Mercedes-Benz.

Lavage du véhicule et nettoyage de la peinture

Station de lavage

ATTENTION

Après le passage dans une station de lavage, l'efficacité des freins est réduite. Vous pourriez alors provoquer un accident. Par conséquent, conduisez avec une prudence extrême jusqu'à ce que les freins soient secs.

! Ne passez pas votre véhicule dans une station de lavage Touchless Automatic Car Wash qui utilise des produits de nettoyage spéciaux. Ces produits de nettoyage peuvent endommager la peinture ou les pièces en plastique.

! Assurez-vous que

- les vitres latérales et le toit ouvrant sont complètement fermés
- la soufflante de la ventilation/du chauffage est arrêtée (touche OFF enfoncée)
- le commutateur des essuie-glaces se trouve sur **0**

Sinon, le véhicule risque d'être endommagé.

! Si vous passez le véhicule dans une station de lavage avec dispositif d'entraînement, assurez-vous que le levier sélecteur de la boîte de vitesses automatique se trouve sur **N** afin de ne pas risquer d'endommager le véhicule.

- Véhicules avec clé :

Ne retirez pas la clé du contacteur d'allumage. N'ouvrez pas la porte du conduc-

teur ni celle du passager lorsque le moteur est arrêté. Sinon, la boîte de vitesses automatique passe automatiquement sur **P** et les roues se bloquent. Pour empêcher que cela ne se produise, mettez auparavant la boîte de vitesses automatique sur **N**.

- Véhicules équipés de la fonction KEYLESS-GO :

N'ouvrez pas la porte du conducteur ni celle du passager lorsque le moteur est arrêté. Sinon, la boîte de vitesses automatique passe automatiquement sur **P** et les roues se bloquent.

Pour que la boîte de vitesses automatique reste sur **N**, effectuez impérativement les opérations suivantes :

- ▶ Assurez-vous que le véhicule est à l'arrêt et que le contact est coupé.
- ▶ Tournez la clé en position **2** (> page 157) dans le contacteur d'allumage. Sur les véhicules équipés de la fonction KEYLESS-GO, vous devez utiliser la clé au lieu de la touche de démarrage et d'arrêt.
- ▶ Appuyez sur la pédale de frein et maintenez-la enfoncée.
- ▶ Mettez la boîte de vitesses automatique sur **N**.
- ▶ Relâchez la pédale de frein.
- ▶ Desserrez le frein de stationnement.
- ▶ Coupez le contact et laissez la clé dans le contacteur d'allumage.

Le véhicule peut passer dès le début dans une station de lavage automatique.

En cas de fort encrassement, pré-lavez le véhicule avant de le faire passer dans la station de lavage.

Après le passage dans la station de lavage, enlevez la cire déposée sur le pare-brise et les raclettes des balais d'essuie-glace. Ceci permet d'éviter la formation de stries et de réduire le bruit qui pourrait se produire lors du passage des balais sur les dépôts.

Lavage manuel

Dans certains pays, le lavage manuel est autorisé uniquement sur les aires de lavage spécialement prévues pour cet usage. Respectez les dispositions légales en vigueur dans les différents pays.

- ▶ N'utilisez pas d'eau chaude et ne lavez pas le véhicule en plein soleil.
- ▶ Pour le nettoyage, utilisez une éponge douce spéciale voiture.
- ▶ Utilisez un produit de nettoyage doux (un shampooing auto agréé par Mercedes-Benz, par exemple).
- ▶ Rincez soigneusement le véhicule avec un jet d'eau de pression modérée.
- ▶ Ne dirigez pas le jet d'eau directement vers les ouïes d'entrée d'air frais.
- ▶ Utilisez suffisamment d'eau et rincez fréquemment l'éponge.
- ▶ Rincez le véhicule avec de l'eau propre, puis essuyez soigneusement le véhicule avec une peau de chamois.
- ▶ Ne laissez pas le produit de nettoyage sécher sur la peinture.

Lorsque vous utilisez le véhicule en hiver, éliminez soigneusement et dès que possible les dépôts de sel d'épandage.

Nettoyeur haute pression

ATTENTION

N'utilisez pas un nettoyeur haute pression équipé d'une buse à jet circulaire (fraise à décrasser) pour nettoyer votre véhicule, en particulier les pneus. Sinon, vous pourriez endommager les pneus et provoquer un accident.

- ❗ Maintenez une distance de 11,8 in (30 cm) au minimum entre le véhicule et la buse du nettoyeur haute pression. Pour tout renseignement sur la distance appropriée, adressez-vous au fabricant de l'appareil.

Déplacez continuellement la buse pendant le nettoyage.

Ne dirigez pas le jet directement sur

- les pneus
- les interstices de porte ou au niveau du toit, les joints, etc.
- les composants électriques
- la batterie
- les raccordements
- les ampoules
- les joints
- les inserts décoratifs
- les fentes d'aération

Des joints ou des composants électriques endommagés peuvent être à l'origine de fuites ou de pannes.

Nettoyage de la peinture

❗ Sur les surfaces peintes, n'apposez en aucun cas

- des autocollants
- des films
- des plaquettes magnétiques ou autres

Sinon, vous pourriez endommager la peinture.

Les rayures, dépôts agressifs, attaques d'acide et dégradations résultant d'un entretien incorrect ne peuvent pas toujours être complètement éliminés. Adressez-vous dans ce cas à un atelier qualifié.

- ▶ Éliminez si possible immédiatement les souillures en évitant de frotter trop fort.
- ▶ Appliquez du nettoyant insectes sur les traces d'insectes, laissez agir, puis rincez les surfaces traitées.
- ▶ Humidifiez les déjections d'oiseaux, laissez agir, puis rincez les surfaces traitées.
- ▶ Éliminez les traces de liquide de refroidissement, de liquide de frein, les résines d'arbre, les traces d'huile, de carburant et de graisse avec un chiffon imbibé d'essence de nettoyage ou d'essence à briquet en frottant légèrement.

- ▶ Éliminez les taches de goudron avec un nettoyant goudron.
- ▶ Éliminez la cire avec un produit servant à enlever le silicone.

Lorsque l'eau ne « perle » plus sur la peinture, utilisez le produit d'entretien Paint Care recommandé et agréé par Mercedes-Benz. C'est le cas tous les 3 à 5 mois environ, en fonction des conditions climatiques et du produit d'entretien utilisé.

Lorsque la saleté a pénétré dans la peinture et que celle-ci a perdu son éclat, utilisez le nettoyant Paint Cleaner recommandé et agréé par Mercedes-Benz.

N'utilisez pas de tels produits d'entretien au soleil ni sur le capot encore chaud.

- ▶ Utilisez un stylo-retouche approprié, par exemple le TouchUp Stick de Mercedes-Benz, pour retoucher rapidement et temporairement les petits dommages au niveau de la peinture.

Entretien et traitement de la peinture mate

! Ne polissez jamais le véhicule ni les jantes alliage. Le polissage rend la peinture brillante.

! Les opérations suivantes peuvent rendre la peinture brillante et réduire l'effet matifiant :

- Frottage intensif avec des produits inappropriés
- Passage fréquent dans des stations de lavage
- Lavage du véhicule en plein soleil

! N'utilisez pas de nettoyants pour peinture, de produits abrasifs ou de polissage ni de conservateurs brillants (de la cire, par exemple) pour entretenir la peinture. Ces produits conviennent uniquement pour les surfaces brillantes. Leur application sur des véhicules revêtus d'une peinture mate endommage gravement la surface du véhi-

cule et fait notamment apparaître des zones brillantes ou tachetées.

Faites toujours effectuer les retouches au niveau de la peinture par un atelier qualifié, par exemple par un point de service Mercedes-Benz.

! Ne choisissez jamais un programme de lavage avec traitement final à la cire chaude.

Si votre véhicule est revêtu d'un vernis incolore mat, tenez compte de ces remarques. Vous éviterez ainsi d'endommager la peinture suite à un traitement inapproprié.

Ces remarques sont également valables pour les jantes alliage revêtues d'un vernis incolore mat.

i Nettoyez votre véhicule de préférence à la main en utilisant une éponge douce, du shampooing auto et beaucoup d'eau.

i Parmi les produits d'entretien recommandés et agréés par Mercedes-Benz, utilisez uniquement le nettoyant insectes et le shampooing auto.

Nettoyage des pièces du véhicule

Nettoyage des jantes

! N'utilisez pas de produit de nettoyage acide pour jantes pour enlever la poussière des garnitures de frein. Sinon, les vis de roue et les composants des freins pourraient être endommagés.

! N'immobilisez pas le véhicule pour une période prolongée directement après un nettoyage, en particulier si les jantes ont été traitées avec un produit de nettoyage pour jantes. En effet, ce type de produits peut accélérer la corrosion des disques et garnitures de frein. Par conséquent, effectuez un trajet de quelques minutes après un nettoyage. Lors du freinage, les disques et les garnitures de freins chauffent et sèchent. Vous pouvez alors immobiliser le véhicule pour une période prolongée.

Nettoyage des vitres

ATTENTION

Arrêtez les essuie-glaces et retirez la clé du contacteur d'allumage avant de nettoyer le pare-brise ou les balais d'essuie-glace. Sur les véhicules équipés de la fonction KEYLESS-GO, appuyez sur la touche de démarrage et d'arrêt autant de fois qu'il est nécessaire pour que tous les voyants qui se trouvent sur le combiné d'instruments soient éteints. Sinon, les essuie-glaces peuvent se mettre en marche et vous pourriez être blessé.

❗ Pour nettoyer la face intérieure des vitres, n'utilisez pas de chiffons secs, de produits abrasifs, de solvants ou de produits de nettoyage contenant des solvants. Ne touchez pas la face intérieure des vitres avec des objets durs tels qu'un grattoir à neige ou une bague. Sinon, les vitres risquent d'être endommagées.

❗ Nettoyez régulièrement les évacuations d'eau du pare-brise et de la lunette arrière. Il peut arriver que l'eau ne puisse plus s'écouler à cause des dépôts naturels (feuilles, fleurs, pollens, etc.). Cela peut entraîner l'apparition de dommages dus à la corrosion et endommager les composants électroniques.

▶ Nettoyez la face extérieure et intérieure des vitres avec un chiffon humide et un produit de nettoyage agréé et recommandé par Mercedes-Benz.

Nettoyage des balais d'essuie-glace

ATTENTION

Arrêtez les essuie-glaces et retirez la clé du contacteur d'allumage avant de nettoyer le pare-brise ou les balais d'essuie-glace. Sur les véhicules équipés de la fonction KEYLESS-GO, appuyez sur la touche de démarrage et d'arrêt autant de fois qu'il est nécessaire pour que tous les voyants qui se trouvent sur le combiné d'instruments soient éteints. Sinon,

les essuie-glaces peuvent se mettre en marche et vous pourriez être blessé.

❗ Ne tirez pas le balai d'essuie-glace. Sinon, vous pourriez endommager le balai d'essuie-glace.

❗ Ne nettoyez pas les balais d'essuie-glace trop souvent et évitez de les frotter trop fort. Sinon, vous risquez d'endommager le revêtement graphite. Les essuie-glaces pourraient alors produire du bruit lors du balayage.

❗ Tenez le bras d'essuie-glace lorsque vous le rabattez. Si le bras d'essuie-glace se rabat brusquement sur le pare-brise, celui-ci peut être endommagé.

- ▶ Ecartez les bras d'essuie-glace du pare-brise.
- ▶ Nettoyez avec précaution les balais d'essuie-glace à l'aide d'un chiffon humide.
- ▶ Rabattez les bras d'essuie-glace sur le pare-brise avant de mettre le contact.

Nettoyage de l'éclairage extérieur

❗ Utilisez uniquement un produit de nettoyage ou des chiffons de nettoyage compatibles avec les diffuseurs en plastique. Vous risquez de rayer ou d'endommager les diffuseurs en plastique de l'éclairage extérieur en utilisant un produit ou des chiffons de nettoyage inappropriés.

▶ Nettoyez les diffuseurs en plastique de l'éclairage extérieur avec une éponge humide et un produit de nettoyage doux (shampooing auto Mercedes-Benz, par exemple) ou avec des chiffons de nettoyage.

Clignotants intégrés aux rétroviseurs

❗ Utilisez uniquement un produit de nettoyage ou des chiffons de nettoyage compatibles avec les diffuseurs en plastique. Vous risquez de rayer ou d'endommager les diffuseurs en plastique des clignotants

intégrés aux rétroviseurs en utilisant un produit ou des chiffons de nettoyage inappropriés.

- ▶ Nettoyez les diffuseurs en plastique des clignotants intégrés aux boîtiers de rétroviseurs extérieurs avec une éponge humide et un produit de nettoyage doux (shampooing auto Mercedes-Benz, par exemple) ou avec des chiffons de nettoyage.

Nettoyage des capteurs

- ⚠ Si vous nettoyez les capteurs avec un nettoyeur haute pression, tenez compte de la distance à maintenir entre le véhicule et la buse du nettoyeur haute pression (11,8 in/30 cm au minimum). Pour tout renseignement sur la distance appropriée, adressez-vous au fabricant de l'appareil.

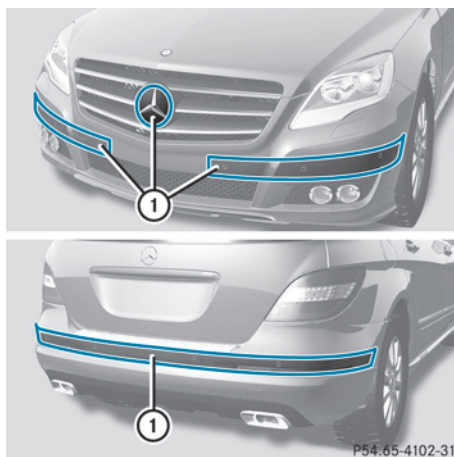

- ▶ Nettoyez les capteurs ① des systèmes d'aide à la conduite avec de l'eau, du shampooing et un chiffon doux.

Nettoyage des sorties d'échappement

- ⚠ Ne nettoyez pas les sorties d'échappement avec un nettoyant alcalin, tel qu'un produit de nettoyage pour jantes.

Sous l'action des produits d'épandage et des conditions environnementales, les impuretés peuvent former une fine couche de rouille en

surface. Un entretien régulier, notamment en hiver et après chaque lavage du véhicule, peut redonner aux sorties d'échappement leur éclat d'origine.

- ▶ Nettoyez les sorties d'échappement avec un produit d'entretien pour chrome testé et agréé par Mercedes-Benz.

Nettoyage du dispositif d'attelage

⚠ Protection de l'environnement

Éliminez les chiffons imbibés d'huile et de graisse dans le respect des règles de protection de l'environnement.

- ⚠ Ne nettoyez pas la rotule avec un nettoyeur haute pression. N'utilisez pas de solvants.
- ⚠ Suivez également les consignes d'entretien du fabricant de la remorque.

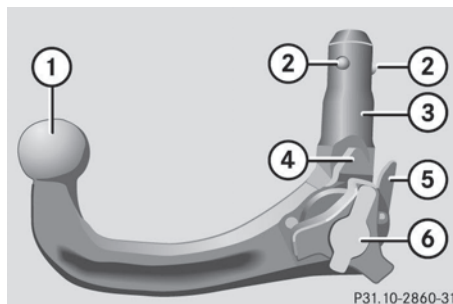

- ① Rotule
- ② Billes de verrouillage
- ③ Guide
- ④ Diamètre porteur
- ⑤ Levier de déverrouillage
- ⑥ Capuchon

Nettoyez la rotule si elle est encrassée ou rouillée.

- ▶ Éliminez la rouille, par exemple avec une brosse métallique.
- ▶ Enlevez la saleté avec un chiffon propre et non pelucheux ou avec une brosse.

- ▶ Après le nettoyage, huilez ou graissez légèrement les pièces ① à ⑥ et le support de rotule du véhicule.
- ▶ Traitez la serrure sous le capuchon ⑥ avec une huile exempte d'acide et de résine.
- ▶ Contrôlez le fonctionnement du dispositif d'attelage sur le véhicule.

i Vous pouvez également confier les travaux d'entretien de la rotule et du dispositif d'attelage à un atelier qualifié.

Entretien de l'intérieur du véhicule

Nettoyage du visuel

- !** Pour le nettoyage, n'utilisez pas
- de diluants à base d'alcool ou d'essence
 - de produits de nettoyage abrasifs
 - de nettoyeurs ménagers du commerce
- Ils peuvent endommager la surface du visuel. Lors du nettoyage, n'exercez aucune pression sur le visuel. Vous risqueriez de provoquer des dommages irréversibles au niveau du visuel.
- ▶ Pour le nettoyage, veillez à ce que le visuel soit éteint et froid.
 - ▶ Nettoyez le visuel avec un chiffon en microfibre et un nettoyant pour écrans TFT/LCD du commerce.
 - ▶ Essuyez le visuel avec un chiffon en microfibre sec.

Nettoyage des garnitures en plastique

⚠ ATTENTION

Pour nettoyer le poste de conduite et le rembourrage du volant, n'utilisez pas de produits de nettoyage contenant des solvants ni de bombes aérosols pour poste de conduite. Les produits contenant des solvants rendraient les surfaces poreuses et des morceaux de plastique pourraient se détacher en cas de déclenchement des airbags et provoquer ainsi des blessures graves.

! Sur les surfaces en plastique, ne fixez en aucun cas

- des autocollants
- des films
- des diffuseurs de parfum ou autres

Sinon, vous pourriez endommager le plastique.

! Evitez le contact de produits cosmétiques, de produits de protection contre les insectes et de crèmes solaires avec les garnitures en plastique. Vous préserverez ainsi leur qualité esthétique.

- ▶ Nettoyez les garnitures en plastique avec un chiffon humide non pelucheux (en microfibre, par exemple).
- ▶ **Encrassement important :** pour l'entretien, utilisez les produits d'entretien et de nettoyage recommandés et agréés par Mercedes-Benz. La surface risque de se décolorer temporairement. Attendez que la surface soit de nouveau sèche.

Nettoyage du volant et du levier de vitesses/levier sélecteur

- ▶ Essuyez soigneusement avec un chiffon humide ou utilisez un produit d'entretien pour le cuir recommandé et agréé par Mercedes-Benz.

Nettoyage des boiseries et des inserts décoratifs

- !** N'utilisez pas de produits de nettoyage contenant des solvants tels que les nettoyeurs goudron ou les produits de nettoyage pour jantes ni de polish ou de cire. Sinon, la surface risque d'être endommagée.
- !** N'utilisez pas de polish pour chromes sur les inserts décoratifs. Les inserts décoratifs ont l'apparence du chrome, mais ils sont souvent fabriqués à partir d'aluminium anodisé et risquent de perdre complètement leur éclat si ils sont nettoyés avec du polish pour chromes. Utilisez plutôt un chiffon

fon humide et non pelucheux pour nettoyer ces inserts décoratifs.

Si les inserts décoratifs chromés sont fortement encrassés, vous pouvez utiliser du polish pour chromes. Si vous n'êtes pas sûr qu'un insert décoratif est réellement chromé, adressez-vous à un point de service Mercedes-Benz.

- ▶ Nettoyez les boiseries et les inserts décoratifs avec un chiffon humide non pelucheux (en microfibre, par exemple).
- ▶ **Encrassement important :** pour l'entretien, utilisez les produits d'entretien et de nettoyage recommandés et agréés par Mercedes-Benz.

Nettoyage des housses

❗ Lors du nettoyage, tenez compte des remarques suivantes :

- Nettoyez avec précaution les garnitures cuir avec un chiffon humide et essuyez-les avec un chiffon sec. Le cuir ne doit pas s'imprégner d'eau. Sinon, il risque de devenir rêche ou de craqueler. Pour l'entretien, utilisez les produits d'entretien pour le cuir recommandés par Mercedes-Benz. Vous pouvez vous les procurer dans un atelier qualifié.
- Nettoyez les garnitures similicuir avec un chiffon humidifié avec une solution savonneuse à 1 % (du produit vaisselle, par exemple).
- Nettoyez les garnitures tissu avec un chiffon en microfibre humidifié avec une solution savonneuse à 1 % (du produit vaisselle, par exemple). Frottez avec précaution et traitez toujours toute la surface de la garniture correspondante afin d'éviter les traces. Puis, laissez le siège sécher. Le résultat dépend du type et de l'âge des taches.
- Nettoyez les garnitures DINAMICA avec un chiffon humide. Traitez toute la surface de la garniture correspondante afin d'éviter les traces.

❗ Pour nettoyer les garnitures cuir, similicuir ou DINAMICA, n'utilisez pas de chiffons en microfibre. Ils risquent d'endommager la housse en cas d'usage fréquent.

i Notez qu'un entretien régulier est nécessaire pour préserver à long terme la qualité esthétique et tactile des garnitures.

Nettoyage des ceintures de sécurité

⚠ ATTENTION

Les ceintures de sécurité ne doivent être ni décolorées ni teintes, car elles risquent d'être fortement fragilisées. En cas de collision, elles ne pourraient alors plus offrir une protection optimale.

❗ Ne nettoyez pas les ceintures de sécurité avec des produits de nettoyage chimiques. Ne séchez pas les ceintures de sécurité en les soumettant à des températures supérieures à 176 °F (80 °C) ni en les exposant directement au soleil.

- ▶ Utilisez de l'eau claire tiède et de l'eau savonneuse.

Nettoyage de la garniture de toit et de la moquette

- ▶ **Garniture de toit :** en cas de fort encrassement, utilisez une brosse douce ou du shampooing sec.
- ▶ **Moquette :** utilisez un produit de nettoyage pour les moquettes et revêtements textiles recommandé et agréé par Mercedes-Benz.

Informations utiles	324
Où trouver...?	324
Crevaision	326
Batterie du véhicule	327
Aide au démarrage du moteur	331
Remorquage et démarrage du moteur par remorquage du véhi- cule	333
Protection de l'équipement électri- que	336

Informations utiles

i Cette notice d'utilisation décrit tous les modèles ainsi que l'ensemble des équipements de série et optionnels qui étaient disponibles pour votre véhicule au moment de la clôture de la rédaction de cette notice d'utilisation. Des divergences sont possibles selon les pays. Notez que votre véhicule n'est pas obligatoirement équipé de toutes les fonctions décrites. Cela vaut également pour les fonctions et systèmes importants pour la sécurité.

i Lisez les informations sur les ateliers qualifiés (▷ page 25).

Où trouver... ?

Trousse de premiers secours

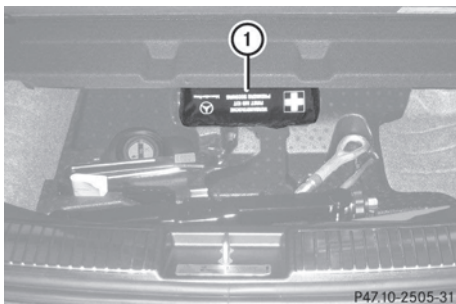

Véhicules BlueTEC (exemple)

La trousse de premiers secours se trouve dans le bac de rangement de l'outillage de bord situé sous le plancher du compartiment de chargement. En fonction de l'équipement du véhicule, la trousse de premiers secours peut se trouver à un emplacement légèrement différent de celui indiqué dans cet exemple.

- ▶ Ouvrez le hayon.
- ▶ Relevez le plancher du compartiment de chargement (▷ page 324).
- ▶ Retirez la trousse de premiers secours ①.

i Contrôlez au moins une fois par an que les produits de la trousse de premiers

secours ne sont pas périmés. Le cas échéant, remplacez le contenu et rajoutez les éléments manquants.

Outillage de bord

Remarques générales

L'outillage de bord se trouve dans le compartiment de rangement situé sous le plancher du compartiment de chargement.

i A l'exception de quelques véhicules destinés à certains pays, les véhicules ne sont pas équipés d'un outillage de changement de roue. Certains outils pour le changement de roue sont spécifiques au véhicule. Renseignez-vous auprès d'un atelier qualifié pour savoir quels sont les outils nécessaires pour effectuer un changement de roue sur votre véhicule.

L'outillage nécessaire au changement de roue peut par exemple comprendre les éléments suivants :

- Cric
- Cale
- Clé démonte-roue
- Clé polygonale à cliquet
- Goujon de centrage

Relèvement du plancher du compartiment de chargement

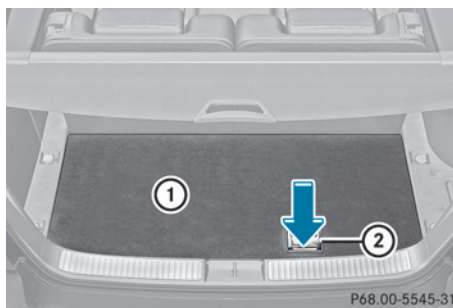

- ▶ Poussez la poignée de déverrouillage ② dans le sens de la flèche.
- ▶ Relevez le plancher du compartiment de chargement ① en le tirant par la poignée de déverrouillage ②.

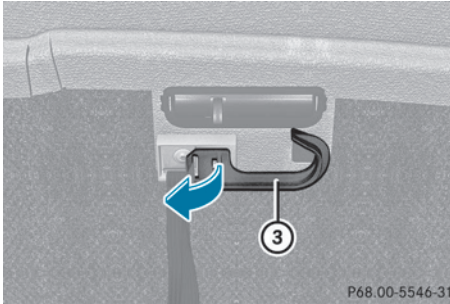

- ▶ Dépliez le crochet ③ situé au dos du plancher du compartiment de chargement.

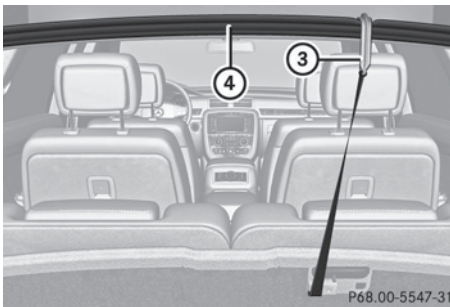

- ▶ Accrochez le crochet ③ au joint supérieur ④ du compartiment de chargement.

Véhicules équipés du kit anticrevaion TIREFIT

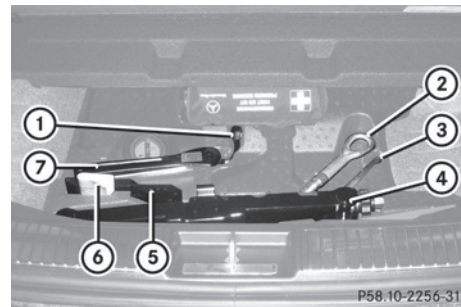

- ① Clé démonte-roue
- ② Anneau de remorquage
- ③ Goujon de centrage
- ④ Cric
- ⑤ Cale pliante
- ⑥ Plan d'affectation des fusibles
- ⑦ Clé polygonale à cliquet

- ▶ Relevez le plancher du compartiment de chargement (> page 324).

Véhicules équipés d'une roue de secours compacte « à pneu pliable »

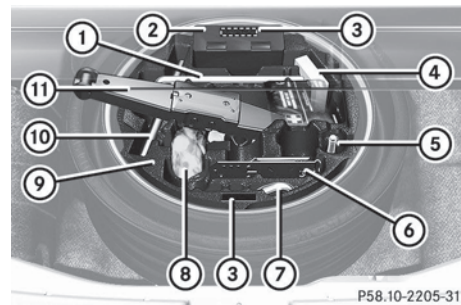

- ① Clé démonte-roue
- ② Compresseur de gonflage
- ③ Remarque concernant l'emplacement de montage du rangement pour l'outillage de bord
- ④ Plan d'affectation des fusibles
- ⑤ Goujon de centrage
- ⑥ Cale pliante

- ⑦ Anneau de remorquage
 - ⑧ Vis de roue
 - ⑨ Bac de rangement
 - ⑩ Clé polygonale à cliquet
 - ⑪ Cric
- Relevez le plancher du compartiment de chargement (▷ page 324).

Crevaision

Préparation du véhicule

Assistance dépannage

Pour de plus amples informations sur le changement et le montage des roues, voir (▷ page 365).

Aucune préparation n'est nécessaire dans le cas des véhicules équipés de pneus MOExtended.

Votre véhicule peut être équipé

- de pneus MOExtended (pneus convenant pour le roulage à plat) (▷ page 326)
 - d'une roue de secours compacte (▷ page 374)
- Arrêtez le véhicule sur un sol stable, plat et non glissant, le plus à l'écart possible de la circulation.
- Allumez les feux de détresse.
- Appuyez énergiquement sur la pédale du frein de stationnement.
- Placez les roues avant en ligne droite.
- Mettez le levier sélecteur DIRECT SELECT sur **P**.
- **Véhicules équipés du Pack AIRMATIC:** assurez-vous que le niveau route (Highway) est sélectionné (▷ page 194).
- Arrêtez le moteur.
- **Véhicules sans fonction KEYLESS-GO:** retirez la clé du contacteur d'allumage.
- **Véhicules équipés de la fonction KEYLESS-GO:** ouvrez la porte du conducteur. L'électronique de bord passe alors en position **0**. Cela correspond à « clé retirée ».

► Véhicules équipés de la fonction

KEYLESS-GO: retirez la touche de démarrage et d'arrêt du contacteur d'allumage (▷ page 157).

- Faites descendre les passagers. Veillez à ce qu'ils descendent du côté opposé à la chaussée.
- En cas de crevaision, veillez à ce que les passagers se tiennent à l'écart de la circulation, par exemple derrière la glissière de sécurité.
- Descendez du véhicule. Tenez compte des conditions de circulation.
- Fermez la porte du conducteur.

i Branchez toujours le compresseur de gonflage sur la prise qui se trouve sur le plancher au niveau de la 2e rangée de sièges (▷ page 293), même lorsque le contact est coupé.

Un circuit de coupure de secours veille à ce que la tension de bord ne tombe pas en dessous d'une certaine valeur. Lorsque la tension de bord est trop faible, l'alimentation des prises est coupée automatiquement. Cela permet à la batterie de fournir le courant nécessaire au démarrage du moteur.

Pneus MOExtended (pneus convenant pour le roulage à plat)

⚠ ATTENTION

Pendant un trajet avec le système de roulage à plat, la tenue de route du véhicule se dégrade (par exemple dans les virages, lors d'une forte accélération ou d'un freinage). Il y a risque d'accident.

Ne dépassez pas la vitesse maximale indiquée. Évitez les changements de direction et les manœuvres brusques, ainsi que le franchissement d'obstacles (trottoirs, nids-de-poule, trajets en tout-terrain). Cela vaut en particulier lorsque le véhicule est chargé.

Ne continuez pas à rouler avec le système de roulage à plat si

- vous entendez des bruits sourds
- le véhicule commence à vibrer
- de la fumée se dégage et qu'il émane une odeur de caoutchouc
- l'ESP® intervient en permanence
- des fissures apparaissent sur les flancs des pneus

Après un trajet avec le système de roulage à plat, faites contrôler les jantes par un atelier qualifié. Dans tous les cas, le pneu défectueux doit être remplacé.

Les pneus MOExtended (convenant pour le roulage à plat) vous permettent de poursuivre votre route même lorsqu'un ou plusieurs pneus sont entièrement dégonflés.

Vous ne pouvez utiliser des pneus MOExtended que lorsque l'avertisseur de perte de pression des pneus ou le système de contrôle de la pression des pneus sont activés.

La distance qui peut être parcourue est d'environ 50 miles (80 km) lorsque le véhicule est partiellement chargé et d'environ 18 miles (30 km) lorsque le véhicule est chargé au maximum.

En plus de l'état de charge du véhicule, la distance qui peut être parcourue avec le système de roulage à plat dépend des points suivants :

- Vitesse
- Etat de la route
- Température extérieure

La distance qui peut être parcourue avec le système de roulage à plat peut diminuer en cas de sollicitation élevée du véhicule ou de manœuvres brusques, mais elle peut aussi augmenter si vous adoptez un style de conduite modéré.

La distance maximale qui peut encore être parcourue avec le système de roulage à plat est calculée à partir du moment où un mes-

sage d'alerte de perte de pression apparaît sur le visuel multifonction.

Vous ne devez pas rouler à plus de 50 mph (80 km/h).

i Lors du remplacement d'un ou plusieurs pneus, veillez à monter uniquement des pneus portant l'identification « MOExtended ». Tenez également compte de la taille prescrite pour le véhicule.

i Départ usine, les véhicules équipés de pneus MOExtended ne disposent pas du kit anticrevaillon TIREFIT. Si vous montez sur votre véhicule des pneus qui ne conviennent pas pour le roulage à plat (des pneus hiver, par exemple), équipez-le en plus d'un kit anticrevaillon TIREFIT. Vous pouvez vous procurer un kit anticrevaillon TIREFIT dans un atelier qualifié.

Batterie du véhicule

Consignes de sécurité importantes

Les interventions sur la batterie, telles que la dépose ou la pose, requièrent l'utilisation d'outils spéciaux et exigent des connaissances spécialisées. Par conséquent, confiez toujours les interventions sur la batterie à un atelier qualifié.

ATTENTION

Les travaux effectués de façon non conforme sur la batterie peuvent par exemple provoquer un court-circuit et endommager l'électronique du véhicule. Ceci risque de perturber le fonctionnement des systèmes de sécurité active, tels que l'ABS (système antiblocage de roues) ou l'ESP® (régulation du comportement dynamique).

- Si l'ABS présente un défaut, les roues peuvent se bloquer lors du freinage. La manœuvrabilité du véhicule au freinage est alors limitée et la distance de freinage peut s'allonger. Il y a risque d'accident.
- Si l'ESP® présente un défaut, il ne peut pas stabiliser la trajectoire du véhicule lorsque

celui-ci a tendance à déraiper ou qu'une roue patine. Il y a risque d'accident.

Par conséquent, confiez toujours les interventions sur la batterie à un atelier qualifié.

ATTENTION

Pour manipuler la batterie, suivez les consignes de sécurité et prenez les mesures de protection qui s'imposent.



Risque d'explosion



Il est interdit de fumer ou d'approcher un feu ou une flamme nue au cours de la manipulation de la batterie. Evitez la formation d'étincelles.



L'électrolyte est corrosif. Evitez tout contact avec la peau, les yeux ou les vêtements.

Portez des vêtements de protection appropriés, en particulier des gants, un tablier et une protection faciale.

Rincez immédiatement les projections d'électrolyte à l'eau claire. Si nécessaire, consultez un médecin.



Portez des lunettes de protection.



Eloignez les enfants.



Suivez les instructions d'utilisation.

ATTENTION

Le non-respect de ces instructions peut occasionner des blessures graves, voire mortelles. Ne vous penchez pas au-dessus de la batterie pendant le branchement des câbles. Vous pourriez vous blesser.

L'électrolyte d'une batterie contient de l'acide sulfurique. Ce liquide ne doit pas entrer en contact avec les yeux, la peau ou les vêtements. En cas de contact, rincez immédiatement avec de l'eau la zone concernée et consultez un médecin si nécessaire.

Les batteries produisent en outre de l'hydrogène, un gaz inflammable et explosif. Eloignez les sources de flammes et d'étincelles de la batterie et évitez de mal brancher les câbles de dépannage, de fumer, etc.

ATTENTION

Ne posez pas d'objets métalliques sur la batterie. Sinon, vous pourriez provoquer un court-circuit.

Utilisez des batteries étanches afin d'éviter les brûlures par l'acide en cas d'accident.

Veillez à ne pas vous charger d'électricité statique. Evitez par exemple de porter des vêtements en matière synthétique ou de provoquer des frottements avec des matières textiles. Par conséquent, ne déplacez pas non plus une batterie en la tirant ou en la poussant sur de la moquette ou sur toute autre surface synthétique.

Ne touchez en aucun cas la batterie en premier. Pour éliminer l'électricité statique éventuellement présente, tenez-vous d'abord à l'extérieur du véhicule et touchez la carrosserie.

Ne frottez pas la batterie avec des chiffons. L'accumulation d'électricité statique ou le simple jaillissement d'une étincelle pourrait la faire exploser.



Protection de l'environnement



Les piles contiennent des substances polluantes. La loi interdit de les éliminer avec les ordures ménagères. Elles doivent être récupérées séparément et valorisées dans le respect des règles de protection de l'environnement.



Éliminez les piles dans le respect des règles de protection de l'environnement. Déposez les piles usagées dans un atelier qualifié ou dans un point de récupération des piles usagées.

! Faites contrôler régulièrement la batterie par un atelier qualifié.

Respectez les échéances de maintenance qui figurent dans le carnet de maintenance ou adressez-vous à un atelier qualifié pour de plus amples informations.

! Confiez toujours les interventions sur la batterie à un atelier qualifié. Si, exceptionnellement, vous devez impérativement débrancher vous-même la batterie, respectez les points suivants :

- Arrêtez le moteur et retirez la clé. Sur les véhicules équipés de la fonction KEYLESS-GO, assurez-vous que le contact n'est pas mis. Veillez à ce que tous les voyants qui se trouvent sur le combiné d'instruments soient éteints. Sinon, vous risquez d'endommager des organes électroniques, tels que l'alternateur.
- Débranchez d'abord la cosse du pôle négatif, puis celle du pôle positif. N'intervertissez en aucun cas les cosses. Sinon, l'électronique du véhicule pourrait être endommagée.
- La boîte de vitesses reste bloquée sur la position **P** lorsque la batterie est débranchée. Le véhicule est immobilisé. Vous ne pouvez alors plus déplacer le véhicule.

La batterie et le cache de la cosse du pôle positif doivent toujours être montés correctement lors de l'utilisation.

La batterie du véhicule doit toujours être suffisamment chargée pour que sa durée de vie soit aussi longue que prévue.

Comme d'autres batteries, la batterie du véhicule peut se décharger avec le temps lorsque vous n'utilisez pas le véhicule. Dans ce cas, faites débrancher la batterie par un atelier qualifié. Vous pouvez également la brancher à un chargeur recommandé par Mercedes-Benz afin de maintenir son niveau de charge. Pour de plus amples informations, adressez-vous à un atelier qualifié.

Si vous utilisez le véhicule le plus souvent pour des trajets courts ou si vous l'immobilisez pendant une longue période, faites contrôler l'état de charge de la batterie plus fréquemment. Si vous souhaitez immobiliser votre véhicule pendant une période prolongée, faites-vous conseiller par un atelier qualifié.

i Retirez la clé lorsque vous arrêtez le véhicule et n'avez besoin d'aucun consommateur électrique. Le véhicule ne consomme alors qu'une très faible quantité d'énergie et vous ménager la batterie.

i Après une coupure de courant (suite à la décharge de la batterie, par exemple), effectuez les opérations suivantes :

- Réglage de l'heure (▷ page 220)
Sur les véhicules équipés du système COMAND et du système de navigation, l'heure est réglée automatiquement.
- Réinitialisation du toit ouvrant (▷ page 100)
- Réinitialisation du toit ouvrant panoramique (▷ page 101)
- Réinitialisation de la fonction de rabattement et de déploiement automatiques des rétroviseurs extérieurs par un déploiement unique (▷ page 119)
- Réinitialisation des vitres latérales (▷ page 97)

Charge de la batterie

ATTENTION

Ne jamais charger une batterie pendant qu'elle est encore installée dans le véhicule, à moins d'utiliser l'unité accessoire de charge de batterie homologuée par Mercedes-Benz. Autrement, des gaz dégagés par le processus de charge pourraient s'échapper, exploser et endommager la peinture, provoquer la corrosion ou infliger des blessures corporelles.

Une unité de charge accessoire de la batterie spécialement adaptée pour les véhicules Mercedes-Benz et vérifiée et approuvée par Mercedes-Benz est disponible. Elle permet la charge de la batterie dans sa position installée. Communiquer avec un Concessionnaire Mercedes-Benz agréé pour des informations et la disponibilité.

Charger la batterie selon les directives de l'unité accessoire de charge.

ATTENTION

L'acide contenu dans les gaz qui s'échappent de la batterie lors de la charge peut causer des brûlures. Ne vous penchez pas au-dessus de la batterie au cours de la charge.

ATTENTION

L'électrolyte est corrosif. Evitez tout contact avec la peau, les yeux ou les vêtements.

! Utilisez toujours un chargeur équipé d'un limiteur de la tension de charge à 14,8 V maximum.

! Chargez la batterie uniquement par le point d'aide au démarrage.

Le point d'aide au démarrage se trouve dans le compartiment moteur (▷ page 331).

Avant de charger la batterie, nous vous recommandons de lire la notice d'utilisation du chargeur.

- ▶ Ouvrez le capot (▷ page 308).
- ▶ Raccordez le chargeur à la borne positive et au point de masse dans le même ordre

que l'autre batterie lors de l'aide au démarrage du moteur (▷ page 331).

Aide au démarrage du moteur **ATTENTION**

Le non-respect de ces instructions peut endommager les composants électroniques, provoquer une explosion de la batterie et occasionner des blessures graves, voire mortelles.

Ne vous penchez pas au-dessus de la batterie pendant le branchement des câbles ni pendant l'aide au démarrage. Vous pourriez vous blesser.

L'électrolyte d'une batterie contient de l'acide sulfurique. Ce liquide ne doit pas entrer en contact avec les yeux, la peau ou les vêtements. En cas de contact, rincez immédiatement la zone concernée avec de l'eau et consultez un médecin si nécessaire.

Les batteries produisent en outre de l'hydrogène, un gaz inflammable et explosif. Eloignez les sources de flammes et d'étincelles de la batterie et évitez de mal brancher les câbles de dépannage, de fumer, etc.

Si vous essayez l'aide au démarrage sur une batterie gelée, la batterie peut exploser et occasionner des blessures.

Avant de poursuivre, lisez toutes les instructions.

 **ATTENTION**

Du carburant non brûlé peut s'accumuler dans le système d'échappement et s'enflammer. Il y a risque d'incendie. Evitez les tentatives de démarrage répétées ou prolongées.

! **Véhicules équipés d'un moteur à essence :** évitez les tentatives de démarrage répétées ou prolongées. Sinon, le carburant non brûlé risque d'endommager le catalyseur.

Ne démarrez pas le véhicule avec un chargeur rapide. Lorsque la batterie est déchargée, le moteur peut être démarré à l'aide de la batterie d'un autre véhicule (ou d'une autre batterie) et de câbles de dépannage. Tenez compte pour cela des remarques suivantes :

- La batterie n'est pas accessible dans tous les véhicules. Si la batterie de l'autre véhicule n'est pas accessible, le moteur peut être démarré à l'aide d'une autre batterie ou d'un dispositif d'aide au démarrage.
- **Véhicules équipés d'un moteur à essence :** utilisez l'aide au démarrage uniquement lorsque le moteur et le système d'échappement sont froids.
- Ne démarrez pas le moteur lorsque la batterie est gelée. Laissez-la d'abord dégeler.
- Utilisez l'aide au démarrage uniquement si la batterie de dépannage a une tension nominale de 12 V.
- Utilisez uniquement des câbles de dépannage de section suffisante et munis de pinces isolées.
- Si la batterie est entièrement déchargée, laissez la batterie de dépannage branchée pendant quelques minutes avant d'effectuer une tentative de démarrage. Cela permet de charger un peu la batterie vide.
- Veillez à ce que les véhicules ne se touchent pas.

Assurez-vous que

- les câbles de dépannage ne sont pas endommagés
 - les parties non isolées des pinces n'entrent pas en contact avec d'autres pièces métalliques tant que les câbles de dépannage sont branchés sur la batterie
 - les câbles de dépannage ne puissent pas entrer en contact avec des pièces telles que la poulie de la courroie trapézoïdale ou le ventilateur. En effet, ces pièces se mettent en mouvement au démarrage du moteur ou lorsque le moteur tourne.
- ▶ Appuyez énergiquement sur la pédale du frein de stationnement.
- ▶ Mettez la boîte de vitesses sur **P**.
- ▶ Arrêtez tous les consommateurs électriques (autoradio, soufflante, etc.).
- ▶ Ouvrez le capot (▷ page 308).

Assistance dépannage

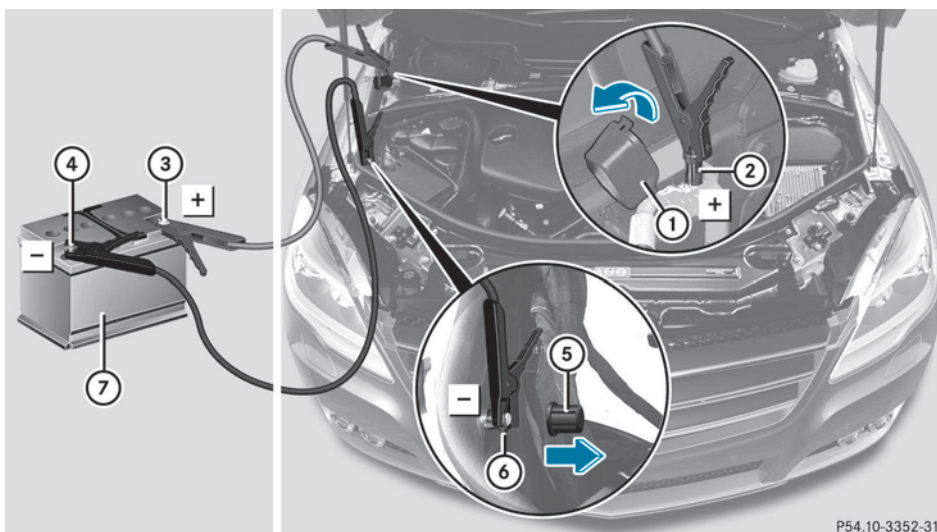

P54.10-3352-31

Le numéro ⑦ indique la batterie chargée de l'autre véhicule ou un dispositif d'aide au démarrage.

- ▶ Relevez le cache ① qui se trouve sur la borne positive ② dans le sens de la flèche.
- ▶ Reliez la borne positive ② de votre véhicule au pôle positif ③ de l'autre batterie ⑦ avec le câble de dépannage. Commencez par la borne positive ② de votre véhicule.
- ▶ Laissez tourner le moteur du véhicule de dépannage au ralenti.
- ▶ Enlevez le cache ⑤ qui se trouve sur le point de masse ⑥.
- ▶ Reliez le pôle négatif ④ de l'autre batterie ⑦ au point de masse ⑥ de votre véhicule avec le câble de dépannage. Commencez par l'autre batterie ⑦.
- ▶ Démarrez le moteur.
- ▶ Laissez tourner les moteurs pendant quelques minutes avant de débrancher le câble de dépannage.

- ▶ Débranchez d'abord le câble de dépannage qui relie le point de masse ⑥ et le pôle négatif ④, puis celui qui relie la borne positive ② et le pôle positif ③. Commencez dans les 2 cas par les contacts de votre véhicule.
- ▶ Faites contrôler la batterie par un atelier qualifié.

- i** L'aide au démarrage du moteur n'est pas un état de fonctionnement normal.
- i** Vous pouvez vous procurer ces câbles de dépannage et obtenir des informations complémentaires sur l'aide au démarrage du moteur dans tous les ateliers qualifiés.

Remorquage et démarrage du moteur par remorquage du véhicule

Consignes de sécurité importantes

ATTENTION

Vous devez utiliser une barre pour remorquer le véhicule lorsque

- le moteur ne tourne pas
- le système de freinage est en panne
- l'alimentation électrique ou le réseau de bord sont en panne

La direction et les freins ne sont plus assistés lorsque le moteur est arrêté. Vous devez alors fournir un effort plus important pour diriger et freiner le véhicule. Appuyez si nécessaire à fond sur la pédale de frein.

Avant le remorquage, assurez-vous que vous pouvez diriger le véhicule et que la direction n'est pas bloquée.

Avant de remorquer un autre véhicule, vérifiez que son poids n'est pas supérieur au poids total autorisé de votre véhicule.

- !** Fixez le câble ou la barre de remorquage uniquement aux anneaux de remorquage. Sinon, le véhicule pourrait être endommagé.
- !** Lors du remorquage avec un câble de remorquage, tenez compte des remarques suivantes :
 - Si possible, fixez le câble de remorquage du même côté sur les 2 véhicules.
 - Le câble de remorquage ne doit pas dépasser la longueur autorisée par la loi. Attachez par exemple un chiffon blanc (30 x 30 cm) au milieu du câble afin de prévenir les autres usagers.
- Le câble de remorquage doit être fixé uniquement aux anneaux de remorquage.
- Pendant la marche, surveillez les feux stop du véhicule tracteur. Maintenez une distance suffisante pour que le câble de remorquage soit toujours tendu.
- N'utilisez pas de câbles en acier ou de chaînes pour remorquer le véhicule. Le véhicule pourrait être endommagé.
- !** N'utilisez pas l'anneau de remorquage pour dégager le véhicule. Cela peut endommager le véhicule. En cas de doute, faites dégager le véhicule à l'aide d'une grue.
- !** Lors du remorquage, roulez lentement et sans à-coups. Une force de traction trop élevée peut endommager les véhicules.
- !** Pour le remorquage de véhicules équipés de la fonction KEYLESS-GO, utilisez la clé au lieu de la touche de démarrage et d'arrêt. Sinon, il se peut que la boîte de vitesses automatique passe sur **P** si vous ouvrez la porte du conducteur ou celle du passager, ce qui peut entraîner des dommages au niveau de la boîte de vitesses.
- !** N'utilisez pas de dispositif de remorquage doté d'élingues de levage pour remorquer le véhicule. Sinon, le véhicule pourrait être endommagé.
- !** Vous ne devez pas remorquer le véhicule sur plus de 30 miles (50 km). Ne roulez pas

à plus de 30 mph (50 km/h) lors du remorquage.

Si le véhicule doit être remorqué sur plus de 30 miles (50 km), il est nécessaire de soulever complètement le véhicule et de le faire transporter.

! Avant de remorquer un autre véhicule, vérifiez que son poids n'est pas supérieur au poids total autorisé de votre véhicule.

Vous trouverez des indications relatives au poids total autorisé sur la plaque constructeur de votre véhicule (▷ page 381).

Il est préférable de faire transporter votre véhicule plutôt que de le remorquer.

Si la boîte de vitesses est endommagée, faites transporter le véhicule sur un camion-plateau ou sur une remorque.

La boîte de vitesses automatique doit être sur **N** lors du remorquage.

La batterie doit être branchée et chargée. Sinon, vous ne pouvez pas

- tourner la clé en position **2** dans le contacteur d'allumage
- mettre la boîte de vitesses automatique sur **N**

i Avant de remorquer le véhicule, désactivez le verrouillage automatique (▷ page 222). Sinon, le véhicule pourrait se verrouiller de manière intempestive pendant qu'il est poussé ou remorqué.

Pose et dépose de l'anneau de remorquage

Pose de l'anneau de remorquage

ATTENTION

La sortie d'échappement peut être chaude. Si vous touchez la sortie d'échappement alors qu'elle est encore chaude, vous risquez de vous brûler. Par conséquent, soyez extrêmement prudent lors du retrait du cache arrière.

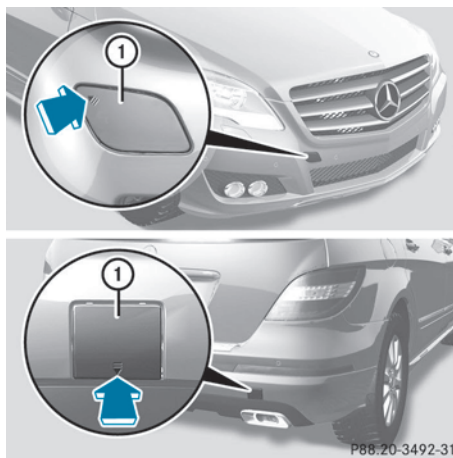

Caches des logements de l'anneau de remorquage (exemple)

Véhicules équipés d'un dispositif d'attelage : si possible, fixez le dispositif de remorquage au dispositif d'attelage (▷ page 206).

Les logements de l'anneau de remorquage amovible se trouvent dans les pare-chocs. Ils sont situés à l'avant et à l'arrière, sous les caches.

- ▶ Prenez l'anneau de remorquage dans l'outillage de bord (▷ page 324).
- ▶ Appuyez sur le cache ①, au niveau du repère, dans le sens de la flèche.
- ▶ Ecartez le cache ① de l'orifice.
- ▶ Vissez l'anneau de remorquage jusqu'en butée en le tournant dans le sens des aiguilles d'une montre et serrez-le à fond.

Dépose de l'anneau de remorquage

- ▶ Desserrez l'anneau de remorquage et dévissez-le.
- ▶ Mettez le cache ① en place sur le pare-chocs et appuyez dessus jusqu'à ce qu'il soit verrouillé.
- ▶ Rangez l'anneau de remorquage dans l'outillage de bord.

Remorquage du véhicule avec les 2 essieux au sol

ATTENTION

La direction et les freins ne sont plus assistés lorsque le moteur est arrêté. Vous devez alors fournir un effort beaucoup plus important pour freiner et diriger le véhicule. Adaptez votre style de conduite en conséquence.

Pour faire remorquer votre véhicule, respectez les consignes de sécurité importantes (▷ page 333).

La boîte de vitesses automatique passe automatiquement sur **P** si vous ouvrez la porte du conducteur ou celle du passager ou si vous retirez la clé du contacteur d'allumage.

Pour que la boîte de vitesses automatique reste sur **N** lors du remorquage, effectuez impérativement les opérations suivantes :

- ▶ Assurez-vous que le véhicule est à l'arrêt et que la clé se trouve en position **0** dans le contacteur d'allumage.
- ▶ Tournez la clé en position **2** dans le contacteur d'allumage.
Sur les véhicules équipés de la fonction KEYLESS-GO, vous devez utiliser la clé au lieu de la touche de démarrage et d'arrêt (▷ page 157).
- ▶ Appuyez sur la pédale de frein et maintenez-la enfoncée.
- ▶ Mettez la boîte de vitesses automatique sur **N**.
- ▶ Relâchez la pédale de frein.
- ▶ Desserrez le frein de stationnement.
- ▶ Laissez la clé en position **2** dans le contacteur d'allumage.
- ▶ Allumez les feux de détresse (▷ page 128).

i Lorsque vous remorquez un véhicule et que les feux de détresse sont allumés, utilisez le commodo comme d'habitude pour indiquer les changements de direction. Dans ce cas, seuls les clignotants indiquant la direction souhaitée clignotent. Après que le commodo a été ramené dans sa position

initiale, les feux de détresse recommencent à clignoter.

Transport du véhicule

! Arrimez le véhicule uniquement par les roues ou les jantes, jamais par des éléments du véhicule (composants des essieux ou de la direction, par exemple). Sinon, vous pourriez endommager le véhicule.

Utilisez le dispositif d'attelage ou les anneaux de remorquage lorsque vous transportez le véhicule sur un camion-plateau ou une remorque.

- ▶ Tournez la clé en position **2** dans le contacteur d'allumage.
- ▶ Mettez la boîte de vitesses automatique sur **N**.

Dès que vous faites transporter le véhicule :

- ▶ Immobilisez le véhicule en serrant le frein de stationnement pour l'empêcher de se mettre à rouler.
- ▶ Mettez la boîte de vitesses automatique sur **P**.
- ▶ Ramenez la clé en position **0** dans le contacteur d'allumage, puis retirez-la.
- ▶ Arrimez le véhicule.

Informations relatives aux véhicules équipés de la transmission intégrale 4MATIC

! Les véhicules équipés de la transmission intégrale 4MATIC ne doivent pas être remorqués avec l'essieu avant ou l'essieu arrière soulevé car cela entraîne des dommages au niveau de la boîte de vitesses.

Si la boîte de vitesses ou l'un des essieux sont endommagés, faites transporter le véhicule sur un camion-plateau ou sur une remorque.

En cas de défaut du système électrique

Si la batterie est défectueuse, la boîte de vitesses automatique est bloquée sur **P**. Pour pouvoir mettre la boîte de vitesses automatique sur **N**, vous devez alimenter le réseau de bord avec une batterie externe, comme dans le cas de l'aide au démarrage (> page 331). Faites transporter le véhicule sur une remorque ou un camion-plateau.

Dégagement d'un véhicule enlisé

! Pour dégager un véhicule enlisé, ne le tirez pas d'un coup sec ou de biais. Une force de traction trop élevée peut endommager les véhicules.

Le dégagement d'un véhicule enlisé, dont les roues motrices sont enlisées dans un sol meuble ou boueux, doit se faire avec la plus grande précaution. Cela vaut en particulier lorsque le véhicule est chargé.

Ne dégagez jamais un véhicule enlisé lorsqu'une remorque est attelée.

Pour dégager un véhicule enlisé, tirez-le par l'arrière en suivant autant que possible les traces qu'il a laissées.

Démarrage du moteur par remorquage du véhicule (démarrage de secours du moteur)

! Les véhicules équipés d'une boîte de vitesses automatique ne doivent pas être démarrés par remorquage. Sinon, la boîte de vitesses automatique risque d'être endommagée.

Pour de plus amples informations sur l'aide au démarrage du moteur, voir (> page 331).

Protection de l'équipement électrique

Consignes de sécurité importantes

ATTENTION

Utilisez uniquement des fusibles agréés pour Mercedes-Benz et du calibre prescrit pour les

systèmes concernés. Ne réparez pas et ne pontez pas les fusibles défectueux. En cas d'utilisation de fusibles non agréés ou de fusibles réparés ou pontés, un incendie pourrait se déclarer suite à une surcharge. Faites rechercher et éliminer la cause du problème par un atelier qualifié.

! Utilisez uniquement des fusibles agréés pour Mercedes-Benz et du calibre prescrit pour le système concerné. Sinon, les composants ou les systèmes peuvent être endommagés.

Les fusibles du véhicule servent à interrompre l'alimentation des circuits électriques défectueux. Lorsqu'un fusible fond, les consommateurs branchés en aval de celui-ci ne fonctionnent plus.

Les fusibles qui ont fondu doivent être remplacés par des fusibles équivalents (même couleur et même nombre d'ampères). Reportez-vous au plan d'affectation des fusibles pour connaître leur calibre.

Si le fusible neuf fond également, faites rechercher et éliminer la cause du problème par un atelier qualifié.

Avant le remplacement des fusibles

- ▶ Immobilisez le véhicule pour qu'il ne puisse pas se mettre à rouler (> page 175).
- ▶ Arrêtez tous les consommateurs électriques.
- ▶ Ramenez la clé en position **0** dans le contacteur d'allumage, puis retirez-la (> page 157). Sur les véhicules équipés de la fonction KEYLESS-GO, assurez-vous que le contact n'est pas mis (> page 157). Tous les voyants qui se trouvent sur le combiné d'instruments doivent être éteints.

Les fusibles sont répartis dans différentes boîtes à fusibles :

- Boîte à fusibles à l'extrémité de la planche de bord côté passager
- Boîte à fusibles à droite dans le compartiment moteur, vu dans le sens de la marche

Le plan d'affectation des fusibles se trouve avec l'outillage de bord dans le compartiment de rangement situé sous le plancher du compartiment de chargement (▷ page 324).

Boîte à fusibles à l'extrémité de la planche de bord

❗ N'utilisez pas d'objet pointu (tournevis, par exemple) pour ouvrir le couvercle qui se trouve à l'extrémité de la planche de bord. Sinon, vous pourriez endommager la planche de bord et le couvercle.

❗ Veillez à ce que l'humidité ne pénètre pas dans la boîte à fusibles lorsque le cache est ouvert.

❗ Veillez à ce que le cache soit bien positionné sur la boîte à fusibles lorsque vous le fermez. Sinon, l'infiltration d'humidité ou la saleté pourraient compromettre le fonctionnement des fusibles.



- ▶ **Ouverture :** tirez le couvercle ① vers le haut dans le sens de la flèche et retirez-le.
- ▶ **Fermeture :** accrochez le haut du couvercle ① à la planche de bord.
- ▶ Rabattez le couvercle ① et appuyez dessus jusqu'à ce qu'il soit verrouillé.

Boîte à fusibles dans le compartiment moteur

❗ Veillez à ce que l'humidité ne pénètre pas dans la boîte à fusibles lorsque le cache est ouvert.

❗ Veillez à ce que le cache soit bien positionné sur la boîte à fusibles lorsque vous le fermez. Sinon, l'infiltration d'humidité ou la saleté pourraient compromettre le fonctionnement des fusibles.

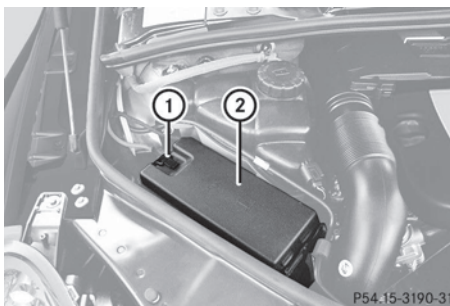

- ▶ Ouvrez le capot.
- ▶ Le cas échéant, éliminez les traces d'humidité sur la boîte à fusibles avec un chiffon sec.
- ▶ **Ouverture :** ouvrez l'agrafe de retenue ①.
- ▶ Soulevez le cache ② et retirez-le.
- ▶ **Fermeture :** contrôlez que le joint est positionné correctement sur le cache ②.
- ▶ Introduisez le cache ② dans la fixation, à l'avant de la boîte à fusibles.
- ▶ Abaissez le cache ② et fermez les agrafes de retenue ①.
- ▶ Fermez le capot.

Boîte à fusibles dans le compartiment de chargement

❗ Veillez à ce que l'humidité ne pénètre pas dans la boîte à fusibles lorsque le cache est ouvert.

❗ Veillez à ce que le cache soit bien positionné sur la boîte à fusibles lorsque vous

le fermez. Sinon, l'infiltration d'humidité ou la saleté pourraient compromettre le fonctionnement des fusibles.

- ▶ Ouvrez le hayon.

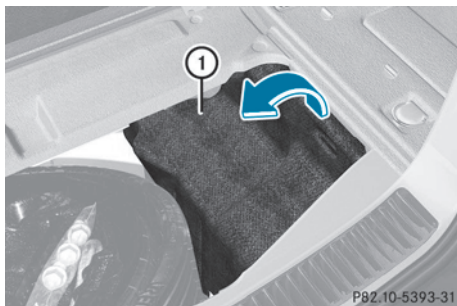

Assistance dépannage

- ▶ **Ouverture :** relevez le plancher du compartiment de chargement et fixez-le (▷ page 324).
- ▶ Basculez le cache ① vers la gauche (flèche).

Motor-Not-Aus (arrêt d'urgence du moteur)

Si vous ne pouvez pas arrêter le moteur conformément aux descriptions, procédez de la manière suivante :

- ▶ Prenez le plan d'affectation des fusibles dans l'outillage de bord (▷ page 324).
- ▶ Recherchez le fusible 120 sur le plan d'affectation des fusibles.
- ▶ Ouvrez la boîte à fusibles qui se trouve dans le compartiment moteur (▷ page 337).
- ▶ Retirez le fusible 120.

Informations utiles	340
Consignes de sécurité importantes	340
Pour une bonne utilisation	340
Utilisation en hiver	342
Pression des pneus	344
Chargement du véhicule	353
Informations utiles sur les jantes et les pneus	357
Changement de roue	365
Combinaisons de jantes et de pneus	371
Roue de secours compacte	374

Informations utiles

i Cette notice d'utilisation décrit tous les modèles ainsi que l'ensemble des équipements de série et optionnels qui étaient disponibles pour votre véhicule au moment de la clôture de la rédaction de cette notice d'utilisation. Des divergences sont possibles selon les pays. Notez que votre véhicule n'est pas obligatoirement équipé de toutes les fonctions décrites. Cela vaut également pour les fonctions et systèmes importants pour la sécurité.

i Lisez les informations sur les ateliers qualifiés (▷ page 25).

Consignes de sécurité importantes

ATTENTION

Si vous montez des jantes et des pneus de dimensions incorrectes, les freins de roue ou les composants de la suspension des roues risquent d'être endommagés. Il y a risque d'accident.

Les jantes et les pneus doivent toujours être remplacés par des jantes et des pneus correspondant aux spécifications des pneus d'origine (désignation, fabricant, type).

ATTENTION

Un pneu dégonflé compromet fortement le comportement routier, la manœuvrabilité et la capacité de freinage du véhicule. Il y a risque d'accident.

Pneus ne convenant pas pour le roulage à plat :

- Ne roulez jamais avec un pneu dégonflé.
- Remplacez immédiatement le pneu dégonflé par votre roue de secours compacte ou votre roue de secours normale ou prenez contact avec un atelier qualifié.

Pneus convenant pour le roulage à plat :

- Tenez compte des remarques et avertissements relatifs aux pneus MOExtended (pneus convenant pour le roulage à plat).

L'utilisation d'accessoires non agréés par Mercedes-Benz pour votre véhicule ou une utilisation incorrecte peuvent compromettre la sécurité de fonctionnement de votre véhicule.

Avant tout achat et utilisation d'accessoires non agréés, renseignez-vous auprès d'un atelier qualifié sur les points suivants :

- Adéquation
- Dispositions légales
- Recommandations d'usine

Vous trouverez des informations sur les dimensions et les types de jantes et de pneus adaptés à votre véhicule dans le chapitre « Combinaisons de jantes et de pneus » (▷ page 371).

Vous trouverez des informations sur les pressions de gonflage pour les pneus de votre véhicule

- sur la plaque d'information sur les pneus et le chargement située sur le montant B (▷ page 353)
- dans le tableau des pressions de gonflage situé dans la trappe du réservoir (▷ page 170)
- dans le chapitre « Pression des pneus »
- sous « Pression des pneus » (▷ page 344)

Pour une bonne utilisation

Informations sur la conduite

Si le véhicule est lourdement chargé, contrôlez la pression des pneus et corrigez-la si nécessaire.

Pendant la marche, prêtez attention aux vibrations, aux bruits et à un comportement anormal du véhicule, par exemple lorsque ce dernier tire d'un côté. Cela peut signifier que les jantes ou les pneus sont endommagés. En

cas de doute concernant l'état d'un pneu, réduisez la vitesse du véhicule. Arrêtez-vous dès que possible et contrôlez l'état des jantes et des pneus. Des dommages cachés au niveau des pneus peuvent également être à l'origine de ce comportement routier anormal. Si aucun dommage n'est visible, faites contrôler les jantes et les pneus par un atelier qualifié.

Évitez tout pincement des pneus lorsque vous garez le véhicule. Lorsque vous ne pouvez pas éviter les bordures de trottoirs, les ralentisseurs ou autres bords, franchissez ces obstacles à vitesse réduite et selon un angle obtus. Sinon, vous risquez d'endommager les pneus et notamment leurs flancs.

Contrôle régulier des jantes et des pneus

ATTENTION

Des pneus endommagés peuvent entraîner des pertes de pression. Vous risqueriez alors de perdre le contrôle du véhicule. Il y a risque d'accident.

Contrôlez régulièrement l'état des pneus et remplacez immédiatement les pneus endommagés.

Contrôlez régulièrement l'état des pneus et des jantes, au moins 1 fois par mois ou après un trajet en tout-terrain ou sur des routes en mauvais état. Des roues endommagées peuvent entraîner des pertes de pression au niveau des pneus. Vérifiez que les pneus ne présentent pas d'endommagements, tels que

- des coupures
- des fissures
- des hernies
- des déformations
- des fissures ou une corrosion importante au niveau des jantes

Contrôlez régulièrement sur tous les pneus la profondeur des sculptures ainsi que l'état de la bande de roulement sur toute la largeur du

pneu (▷ page 341). Braquez si nécessaire les roues avant pour pouvoir contrôler plus facilement le côté intérieur.

Toutes les roues doivent disposer d'un capuchon de valve afin de protéger la valve contre l'encrassement et l'humidité. Montez sur les valves de pneu uniquement les capuchons de valve fournis de série ou autres capuchons agréés spécialement par Mercedes-Benz pour votre véhicule. Ne montez aucun autre capuchon de valve ou système (systèmes de contrôle de la pression des pneus, par exemple).

Contrôlez la pression de chacun des pneus à intervalles réguliers ainsi qu'avant les longs trajets. Corrigez la pression des pneus si nécessaire (▷ page 344).

Tenez compte des remarques relatives à la roue de secours compacte (▷ page 374).

La durée de vie d'un pneu dépend entre autres des facteurs suivants :

- Style de conduite
- Pression des pneus
- Distance parcourue

Sculptures des pneus

ATTENTION

Si la profondeur des sculptures est insuffisante, l'adhérence des pneus diminue. L'eau ne peut plus être évacuée. Cela entraîne un risque accru d'aquaplanage sur chaussée mouillée, en particulier si vous roulez à une vitesse inadaptée. Il y a risque d'accident.

Si la pression des pneus est trop élevée ou trop basse, il peut arriver que la bande de roulement des pneus ne s'use pas uniformément. Par conséquent, contrôlez régulièrement sur tous les pneus la profondeur des sculptures et l'état de la bande de roulement sur toute la largeur du pneu.

Profondeur minimale des sculptures :

- Pneus été : $\frac{1}{8}$ in (3 mm)
- Pneus M+S : $\frac{1}{6}$ in (4 mm)

Pour des raisons de sécurité, faites remplacer les pneus avant que la profondeur minimale prescrite pour les sculptures ne soit atteinte.

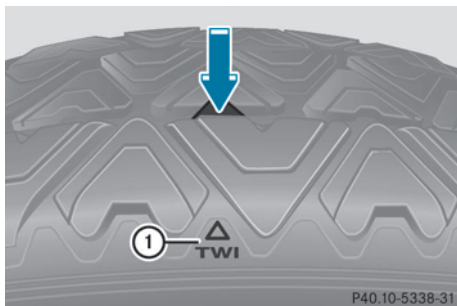

Un indicateur ① d'usure de la bande de roulement se présente sous la forme d'une barrette intégrée dans les sculptures du pneu. Les indicateurs d'usure de la bande de roulement sont prescrits par la loi. Les indicateurs sont répartis en 6 points sur la bande de roulement. Ils sont visibles dès que la profondeur des sculptures atteint environ $\frac{1}{16}$ pouce (1,6 mm). Dans ce cas, l'usure du pneu est telle qu'il doit être remplacé.

Choix, montage et remplacement des pneus

- Ne montez que des jantes et des pneus de même type et de même marque.
- Ne montez que des pneus adaptés au type de jante.
- Lorsque votre véhicule est équipé de pneus neufs, roulez à vitesse modérée pendant les 60 premiers miles (100 km). Ce n'est qu'après que les pneus neufs atteignent leur pleine efficacité.
- N'usez pas trop les pneus. Sinon, leur adhérence sur route mouillée diminue fortement (aquaplanage).
- Remplacez les pneus au plus tard au bout de 6 ans, indépendamment de leur degré d'usure.

Tenez compte des remarques relatives à la roue de secours compacte (▷ page 374).

Pneus MOExtended (pneus convenant pour le roulage à plat)

Les pneus MOExtended (convenant pour le roulage à plat) vous permettent de poursuivre votre route même lorsqu'un ou plusieurs pneus sont entièrement dégonflés.

Vous ne pouvez utiliser des pneus MOExtended que lorsque l'avertisseur de perte de pression des pneus ou le système de contrôle de la pression des pneus sont activés et uniquement sur des roues spécialement contrôlées par Mercedes-Benz.

Tenez compte des remarques relatives à la conduite avec des pneus MOExtended en cas de crevaison (▷ page 326).

i Départ usine, les véhicules équipés de pneus MOExtended ne disposent pas du kit anticrevaison TIREFIT. Si vous montez sur votre véhicule des pneus qui ne conviennent pas pour le roulage à plat (des pneus hiver, par exemple), équipez-le en plus d'un kit anticrevaison TIREFIT. Vous pouvez vous procurer un kit anticrevaison TIREFIT dans un atelier qualifié.

Utilisation en hiver

Remarques générales

Avant le début de l'hiver, faites effectuer un service spécial par un atelier qualifié.

Tenez compte des remarques qui figurent dans la section « Permutation des roues » (▷ page 365).

Conduite avec des pneus été

Les pneus été perdent considérablement en élasticité et par conséquent en adhérence et en capacité de freinage lorsque la température est inférieure à 45 °F (+7 °C). Équipez votre véhicule de pneus M+S. Si vous utilisez des pneus été lorsque les températures sont très basses, cela risque d'entraîner la formation de fissures et les pneus seraient ainsi

irréremédiablement endommagés. Mercedes-Benz décline toute responsabilité pour ces dommages.

Pneus M+S

ATTENTION

Les pneus M+S dont les sculptures ont une profondeur inférieure à $\frac{1}{8}$ in (4 mm) ne conviennent plus pour circuler en hiver et n'offrent plus une adhérence suffisante. Il y a risque d'accident.

Remplacez impérativement les pneus M+S dont les sculptures ont une profondeur inférieure à $\frac{1}{8}$ in (4 mm).

Lorsque la température est inférieure à 45 °F (+7 °C), utilisez des pneus hiver ou des pneus toutes saisons. Ces 2 types de pneus portent le sigle M+S.

Lorsque les conditions de circulation sont hivernales, seuls les pneus hiver sur lesquels figure un symbole supplémentaire représentant un flocon de neige  à côté du sigle M+S sont en mesure d'offrir la meilleure adhérence qui soit.

Vous n'obtiendrez l'efficacité optimale des systèmes de sécurité active, tels que l'ABS ou l'ESP®, qu'avec ces pneus. Ces pneus ont été conçus spécialement pour rouler dans la neige.

Pour garantir une bonne tenue de route, équipez toutes les roues de pneus M+S de même marque et de même profil.

Respectez impérativement la vitesse maximale autorisée pour les pneus M+S.

Une fois les pneus hiver montés :

- ▶ Contrôlez la pression des pneus (▷ page 348).
- ▶ Redémarrez le système de contrôle de la pression des pneus (▷ page 350).

▶ **Véhicules destinés au Canada :** redémarrez l'avertisseur de perte de pression des pneus (▷ page 349).

▶ **Véhicules destinés aux Etats-Unis :** redémarrez le système de contrôle de la pression des pneus (▷ page 350).

Pour de plus amples informations sur la conduite avec une roue de secours compacte, voir (▷ page 374).

Chaînes neige

ATTENTION

Si vous montez des chaînes neige sur les roues avant, celles-ci peuvent frotter contre la carrosserie ou les éléments du train de roulement. Le véhicule ou les pneus peuvent alors être endommagés. Il y a risque d'accident.

Pour éviter de prendre des risques,

- ne montez jamais de chaînes neige sur les roues avant
- montez les chaînes neige toujours par paire sur les roues arrière

❗ Si vous montez des chaînes neige, sélectionnez impérativement le niveau surélevé (niveau 1). Sinon, le véhicule risque d'être endommagé.

❗ Certaines tailles de pneus n'offrent pas un dégagement suffisant pour monter des chaînes neige. Pour éviter d'endommager le véhicule ou les pneus, tenez compte de la section « Combinaisons de jantes et de pneus » dans le chapitre « Jantes et pneumatiques ».

❗ Véhicules équipés du système d'amortissement adaptatif (ADS) : ne roulez pas en mode ADS SPORT si vous avez monté des chaînes neige. Sinon, le véhicule risque d'être endommagé.

Pour des raisons de sécurité, Mercedes-Benz vous recommande de monter des chaînes neige agréées pour les véhicules Mercedes-

Benz ou des chaînes neige présentant le même standard de qualité.

Si vous souhaitez monter des chaînes neige, tenez compte des remarques suivantes :

- Utilisez les chaînes neige uniquement lorsque toute la chaussée est recouverte de neige. Déposez les chaînes neige dès que vous ne roulez plus sur des routes enneigées.
- Ne dépassez pas la vitesse maximale autorisée de 30 mph (50 km/h).
- Des dispositions locales peuvent limiter l'utilisation des chaînes neige. Si vous souhaitez monter des chaînes neige, tenez compte des prescriptions correspondantes.
- Le montage de chaînes neige n'est pas autorisé sur toutes les combinaisons de jantes et de pneus. Combinaisons de jantes et de pneus autorisées, voir (▷ page 371).

i Pour démarrer avec des chaînes neige, vous pouvez désactiver l'ESP® (▷ page 73). Vous avez ainsi la possibilité de faire patiner les roues de manière contrôlée afin d'augmenter la motricité (effet d'accrochage).

Pour de plus amples informations sur la conduite avec une roue de secours compacte, voir (▷ page 374).

Pression des pneus

Remarques relatives à la pression des pneus

Consignes de sécurité importantes

ATTENTION

Les pneus dont la pression est trop basse ou trop élevée sont exposés aux risques suivants :

- Ils peuvent éclater, en particulier lorsque la charge ou la vitesse du véhicule augmentent.
- Ils peuvent s'user de manière excessive et/ou irrégulière, ce qui peut réduire fortement leur adhérence.
- Le comportement routier ainsi que la manœuvrabilité et le comportement au freinage du véhicule peuvent être fortement compromis.

Il y a risque d'accident.

Tenez compte des pressions de gonflage recommandées et contrôlez la pression de chacun des pneus, y compris celle de la roue de secours

- au moins 1 fois par mois
- si le chargement a été modifié
- avant les longs trajets
- si les conditions d'utilisation ont changé (trajet en tout-terrain, par exemple)

Corrigez la pression des pneus si nécessaire.

i Les indications qui figurent dans les exemples de plaque d'information sur les pneus et le chargement et dans les exemples de tableaux des pressions de gonflage des pneus sont fournies à titre d'exemple. Les données relatives à la pression des pneus sont spécifiques à chaque véhicule et peuvent donc différer des valeurs présentées ici. Vous trouverez les pressions de gonflage valables pour votre véhicule sur la plaque d'information sur les pneus et le chargement et dans le tableau des pressions de gonflage des pneus.

Remarques générales

Vous trouverez des indications relatives à la pression des pneus montés départ usine sur votre véhicule sur les plaques d'information présentées ici.

Lorsqu'une roue de secours compacte est montée, voir (▷ page 374).

En cas de traction d'une remorque: reportez-vous à la valeur maximale indiquée pour l'essieu arrière dans le tableau des pressions de gonflage situé dans la trappe du réservoir. Pour de plus amples informations sur la pression des pneus, adressez-vous à un atelier qualifié.

Plaque d'information sur les pneus et le chargement

TIRE PNEU	SIZE DIMENSIONS	COLD TIRE PRESSURE PRESSION LES PNEUS A FROID
FRONT AVANT	255/40 ZR @ 99Y XL	200 kPa, 29 PSI
REAR ARRIERE	285/35 ZR @ 101Y XL	200 kPa, 29 PSI
SPARE DE SECOURS	175/55-18 95P	420 kPa, 60 PSI

LOADING INFORMATION
 SEATING CAPACITY / NOMBRE DE PLACES: 7
 The combined weight of occupants and cargo should never exceed 1400 kg or 3087 lbs. The weight distribution should always be uniform.

P40.00-2205-31

① Pressions de gonflage recommandées

La plaque d'information sur les pneus et le chargement se trouve sur le montant B côté conducteur (▷ page 353).

La plaque d'information sur les pneus et le chargement contient les pressions de gonflage recommandées pour des pneus froids. Les pressions de gonflage recommandées sont indiquées sur la base de la charge et de la vitesse maximales autorisées du véhicule.

Tableau des pressions de gonflage des pneus

Le tableau des pressions de gonflage des pneus se trouve à l'intérieur de la trappe du réservoir.

COLD TIRE PRESSURE

normal load	maximum load
200 kPa (29 PSI)	200 kPa (29 PSI)

Warm tires up to: + 4 psi

P40.00-2179-31

Tableau des pressions de gonflage pour tous les pneus homologués pour ce véhicule et montés d'usine (exemple)

Le tableau des pressions de gonflage des pneus contient les pressions de gonflage recommandées pour des pneus froids pour différentes conditions d'utilisation du véhicule (charge et/ou vitesse).

LUFTDRUCK PRESSURE PRESSION PRESSION
 für kalte Reifen / for cold tires / des pneus froids / de Inflado

100 kPa = 1 bar

	1 person	2 people	3 people	4 people
195/55 R16	200 kPa (29 PSI)	200 kPa (29 PSI)	200 kPa (29 PSI)	200 kPa (29 PSI)
215/45 R17	200 kPa (29 PSI)	200 kPa (29 PSI)	200 kPa (29 PSI)	200 kPa (29 PSI)
215/40 R18	200 kPa (29 PSI)	200 kPa (29 PSI)	200 kPa (29 PSI)	200 kPa (29 PSI)

Warme Reifen: Warm tires up to: + 30 kPa / + 4 psi

P40.00-2183-31

Tableau des pressions de gonflage avec les dimensions des pneus (exemple)

Si la pression de gonflage est précédée de l'indication de dimensions de pneus, cela signifie que la pression indiquée est uniquement valable pour ces tailles de pneus. Les états de charge « partiellement chargé » et « chargé au maximum » sont représentés dans le tableau par un nombre différent de personnes et de bagages. Le nombre réel de sièges peut différer.

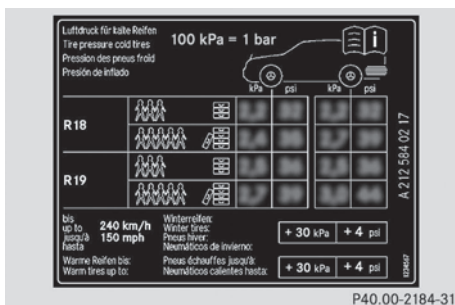

Certains tableaux des pressions de gonflage des pneus mentionnent uniquement le diamètre des jantes (**R18**, par exemple) à la place des dimensions de pneus complètes. Le diamètre des jantes est indiqué dans les dimensions des pneus et figure sur le flanc des pneus (▷ page 359).

Si la pression de gonflage a été réglée conformément aux valeurs basses prévues pour une charge et/ou une vitesse faible, augmentez la pression lorsque

- vous souhaitez rouler avec une charge plus élevée et/ou
- vous souhaitez rouler à une vitesse plus élevée

i La pression de gonflage recommandée dans le tableau des pressions de gonflage des pneus pour une charge élevée et/ou une vitesse élevée peut entraîner une diminution du confort de marche.

Un réglage incorrect de la pression des pneus peut provoquer une surchauffe et une perte de pression soudaine.

Pour de plus amples informations, adressez-vous à un atelier qualifié.

Remarques importantes sur la pression des pneus

⚠ ATTENTION

Lorsque la pression des pneus baisse de manière répétée, il se peut que les jantes, les valves ou les pneus soient endommagés. Une pression de gonflage trop faible peut entraîner

ner l'éclatement d'un pneu. Il y a risque d'accident.

- Recherchez la présence de corps étrangers.
- Contrôlez l'étanchéité de la jante et de la valve.

Si vous ne pouvez pas éliminer les dommages, prenez contact avec un atelier qualifié.

⚠ ATTENTION

Si vous montez un accessoire inadéquat sur les valves de pneu, cela peut provoquer une surcharge et entraîner la défaillance des valves, ce qui aurait comme conséquence une perte de pression des pneus. Les systèmes de contrôle de la pression des pneus proposés dans le cadre du post-équipement maintiennent, de par leur construction, les valves ouvertes. Cela peut également entraîner des pertes de pression au niveau des pneus. Il y a risque d'accident.

Vissez sur les valves de pneu uniquement les capuchons de valve fournis de série ou autres capuchons agréés spécialement par Mercedes-Benz pour votre véhicule.

Utilisez un manomètre approprié pour contrôler la pression des pneus. L'aspect extérieur d'un pneu ne permet aucune déduction concernant sa pression. Sur les véhicules équipés du système électronique de contrôle de la pression des pneus, vous pouvez également vérifier la pression des pneus par l'intermédiaire de l'ordinateur de bord.

La pression et la température des pneus augmentent pendant la marche. Ceci dépend de la vitesse à laquelle vous roulez et de la charge du véhicule.

Corrigez donc la pression uniquement lorsque les pneus sont froids.

Les pneus sont froids lorsque

- le véhicule est resté immobilisé pendant 3 heures sans que les pneus aient été exposés au rayonnement solaire
- vous avez parcouru moins de 1 mile (1,6 km)

La température des pneus varie en fonction de la température ambiante, de la vitesse du véhicule et de la charge des pneus. Si la température des pneus se modifie de 18 °F (10 °C), la pression des pneus varie de 10 kPa (0,1 bar, 1,5 psi) environ. Tenez-en compte lorsque vous contrôlez la pression des pneus chauds. Corrigez la pression des pneus uniquement si elle est trop basse pour les conditions d'utilisation actuelles. Si vous contrôlez la pression de gonflage alors que les pneus sont chauds, vous obtiendrez une valeur supérieure à celle qui aurait été obtenue avec des pneus froids. C'est normal. Ne dégonflez en aucun cas les pneus pour les amener à la valeur prescrite pour les pneus froids. La pression des pneus serait alors trop basse.

Respectez les pressions de gonflage recommandées pour les pneus froids qui figurent

- sur la plaque d'information sur les pneus et le chargement située sur le montant B côté conducteur
- dans le tableau des pressions de gonflage des pneus qui se trouve à l'intérieur de la trappe du réservoir
- sur l'autocollant jaune apposé sur la roue de secours compacte (spécifique à certains équipements)

Pression de gonflage trop faible ou trop élevée

Pression de gonflage trop faible

ATTENTION

Des pneus dont la pression est trop basse risquent de surchauffer et d'éclater. En outre, ils peuvent s'user de manière excessive et/ou irrégulière, ce qui peut fortement compromettre le comportement au freinage et le comportement routier du véhicule. Il y a risque d'accident.

Évitez les pressions de gonflage trop basses pour chacun des pneus, y compris la roue de secours.

Les pneus qui ne sont pas suffisamment gonflés peuvent

- surchauffer et devenir défectueux
- avoir des répercussions négatives sur la tenue de route du véhicule
- s'user rapidement et de manière irrégulière
- avoir des répercussions négatives sur la consommation de carburant

Pression de gonflage trop élevée

ATTENTION

Les pneus dont la pression est trop élevée peuvent éclater car ils peuvent être plus facilement endommagés par les aspérités de certaines routes, les nids-de-poule, etc. En outre, ils peuvent s'user de manière irrégulière, ce qui peut fortement compromettre le comportement au freinage et le comportement routier du véhicule. Il y a risque d'accident.

Évitez les pressions de gonflage trop élevées pour chacun des pneus, y compris la roue de secours.

Les pneus qui sont trop gonflés peuvent

- allonger la distance de freinage
- avoir des répercussions négatives sur la tenue de route du véhicule
- s'user rapidement et de manière irrégulière
- avoir des répercussions négatives sur le confort de marche
- subir des dommages plus rapidement

Pression de gonflage maximale

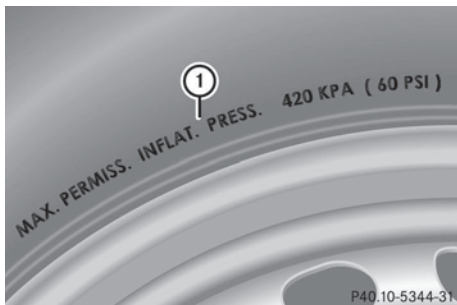

- ① Pression de gonflage maximale autorisée (exemple)

La pression de gonflage maximale autorisée ne doit jamais être dépassée. Lorsque vous réglez la pression des pneus, tenez toujours compte de la pression de gonflage recommandée pour votre véhicule (▷ page 344).

- i** Les valeurs réelles pour les pneus sont spécifiques à chaque véhicule et peuvent différer des valeurs figurant dans l'illustration.

Contrôle de la pression des pneus

Consignes de sécurité importantes

Tenez compte des remarques relatives à la pression des pneus (▷ page 344).

Vous trouverez des informations sur les pressions de gonflage pour les pneus de votre véhicule

- sur la plaque d'information sur les pneus et le chargement située sur le montant B (▷ page 353)
- dans le tableau des pressions de gonflage situé dans la trappe du réservoir
- dans le chapitre « Pression des pneus »
- sous « Pression des pneus » (▷ page 344)

Contrôle manuel de la pression des pneus

Pour déterminer et régler correctement la pression des pneus, procédez comme suit :

- ▶ Retirez le capuchon de la valve du pneu à contrôler.
- ▶ Pressez le manomètre contre la valve.
- ▶ Lisez la pression de gonflage et comparez-la aux valeurs recommandées qui figurent sur la plaque d'information sur les pneus et le chargement ou dans le tableau des pressions de gonflage des pneus (▷ page 344).
- ▶ Si la pression de gonflage est trop basse, augmentez-la afin d'atteindre la valeur recommandée.
- ▶ Si la pression de gonflage est trop élevée, laissez sortir de l'air en appuyant sur la tige métallique de la valve. Pour cela, utilisez la pointe d'un stylo, par exemple. Contrôlez ensuite à nouveau la pression de gonflage à l'aide du manomètre.
- ▶ Revissez le capuchon sur la valve du pneu.
- ▶ Répétez la procédure pour les autres pneus.

Avertisseur de perte de pression des pneus (uniquement pour le Canada)

Consignes de sécurité importantes

L'avertisseur de perte de pression des pneus se base sur la vitesse de rotation des roues pour contrôler pendant la marche que la pression se maintient à la valeur réglée. Il est alors en mesure de détecter une perte notable de pression dans un pneu. Si la vitesse de rotation d'une roue se modifie en raison d'une baisse de pression dans le pneu, un message d'alerte apparaît sur le visuel multifonction.

L'avertisseur de perte de pression des pneus ne vous prévient pas si la pression réglée est incorrecte. Tenez compte des remarques relatives aux pressions de gonflage recommandées (▷ page 344).

L'avertisseur de perte de pression des pneus ne vous dispense pas de contrôler régulièrement la pression des pneus, car il n'est pas en mesure de détecter une baisse de pression identique dans les 4 pneus.

L'avertisseur de perte de pression des pneus ne peut pas vous avertir en cas de perte de pression soudaine, due par exemple à l'intrusion d'un corps étranger dans le pneu. Dans ce cas, vous devez freiner avec précaution jusqu'à l'arrêt complet du véhicule. Ne donnez pas de coups de volant brusques.

L'avertisseur de perte de pression des pneus fonctionne de manière limitée ou avec un certain décalage lorsque

- des chaînes neige sont montées
- les conditions routières sont hivernales
- vous roulez sur un sol meuble (sur du sable ou du gravier, par exemple)
- vous adoptez un style de conduite très sportif (vitesse élevée dans les virages, fortes accélérations)
- vous tractez une remorque très lourde ou de grandes dimensions
- vous roulez avec une charge sur le toit ou avec un lourd chargement





Redémarrage de l'avertisseur de perte de pression des pneus

Redémarrez l'avertisseur de perte de pression des pneus lorsque

- vous avez modifié la pression des pneus
 - vous avez remplacé une roue ou un pneu
 - vous avez monté des roues neuves ou des pneus neufs
- ▶ Avant de redémarrer l'avertisseur de perte de pression des pneus, vérifiez que la pression des 4 pneus est adaptée aux conditions d'utilisation du véhicule. Vous trouverez la pression de gonflage recommandée sur la plaque d'information sur les pneus et le chargement située sur le montant B côté conducteur ou dans le tableau des pressions de gonflage des

pneus qui se trouve dans la trappe du réservoir.

L'avertisseur de perte de pression des pneus est fiable uniquement si vous avez réglé la pression correcte. Si la pression réglée n'est pas correcte, la surveillance s'effectue à partir d'une valeur erronée.

- ▶ Tenez compte des remarques qui figurent dans la section « Pression des pneus » (▷ page 344).
- ▶ Assurez-vous que la clé se trouve en position **2** dans le contacteur d'allumage (▷ page 157).
- ▶ Appuyez sur la touche  ou la touche  du volant multifonction jusqu'à ce que l'affichage standard apparaisse sur le visuel multifonction (▷ page 215).
- ▶ Appuyez sur la touche  ou la touche  jusqu'à ce que le message **Surveillance pression pneus activée Menu avec touche R** apparaisse sur le visuel multifonction.
- ▶ Appuyez sur la touche de remise à zéro qui se trouve sur le combiné d'instruments (▷ page 31).
Le message **Redémarrer surveillance pression pneus?** apparaît sur le visuel multifonction.

Si vous souhaitez confirmer le redémarrage:

- ▶ Appuyez sur la touche .
Le message **Surveillance pression pneus redémarrée** apparaît sur le visuel multifonction.

Après un cycle d'initialisation, l'avertisseur de perte de pression des pneus surveille la pression des 4 pneus sur la base de la valeur réglée.

Si vous souhaitez interrompre le processus de redémarrage :

- ▶ Appuyez sur la touche .

ou

- ▶ Attendez que le message **Redémarrer surveillance pression pneus?** disparaisse.

Les valeurs de pression mémorisées lors du dernier redémarrage servent de référence pour la surveillance de la pression des pneus.

Système de contrôle de la pression des pneus (uniquement pour les États-Unis)

Consignes de sécurité importantes

ATTENTION

Chaque pneu, y compris celui de la roue de secours (si disponible), devrait être contrôlé à froid au moins une fois par mois et gonflé à la pression recommandée par le constructeur du véhicule (voir la plaque d'information sur les pneus et le chargement située sur le montant B côté conducteur ou le tableau des pressions de gonflage des pneus qui se trouve dans la trappe du réservoir de votre véhicule). Si votre véhicule est équipé de pneus dont la taille diffère de celle qui est indiquée sur la plaque d'information sur les pneus et le chargement ou dans le tableau des pressions de gonflage des pneus, vous devez déterminer la pression correcte de ces pneus.

Votre véhicule dispose d'un système de contrôle de la pression des pneus (TPMS) assurant une sécurité supplémentaire. Un voyant s'allume lorsque le système constate que la pression d'un ou plusieurs pneus est nettement trop basse. Si le voyant indiquant que la pression des pneus est trop basse s'allume, arrêtez-vous dès que possible, contrôlez vos pneus et gonflez-les à la pression correcte. Si vous roulez avec des pneus dont la pression est nettement trop basse, ceux-ci subissent une surchauffe qui peut les rendre défec-

tueux. Une pression des pneus trop basse augmente en outre la consommation de carburant, raccourcit la durée de vie des pneus et peut compromettre la tenue de route et le comportement au freinage du véhicule.

Tenez compte du fait que le TPMS ne remplace pas un contrôle en règle des pneus et que le conducteur est responsable du réglage correct de la pression des pneus, même lorsque celle-ci n'est pas encore suffisamment basse pour que le voyant du TPMS indiquant que la pression des pneus est trop basse s'allume.

Votre véhicule dispose également d'un affichage de défaut TPMS qui apparaît lorsque le système de contrôle de la pression des pneus ne fonctionne pas correctement. L'affichage de défaut TPMS est combiné au voyant indiquant que la pression des pneus est trop basse. Lorsque le système détecte un défaut, le voyant clignote pendant 1 minute environ, puis reste allumé en permanence. Ce processus se répète à chaque démarrage suivant du véhicule tant que le défaut persiste.

Lorsque l'affichage de défaut apparaît, il se peut que le système ne soit pas en mesure de détecter ou de signaler correctement une pression des pneus trop basse. Un défaut du système de contrôle de la pression des pneus peut avoir différentes causes, telles que le montage sur le véhicule de pneus de rechange incompatibles ou de pneus ou jantes qui empêchent le fonctionnement correct du TPMS. Contrôlez systématiquement l'affichage de défaut TPMS après chaque changement d'un ou plusieurs pneus ou jantes effectué sur votre véhicule afin de vous assurer que les pneus de rechange ou les autres pneus ou jantes permettent un fonctionnement correct du TPMS.

Il incombe au conducteur de régler la pression des pneus conformément à la pression de gonflage recommandée pour les pneus froids et adaptée aux conditions d'utilisation du véhicule (▷ page 344). Tenez compte du fait que le système de contrôle de la pression

des pneus doit d'abord initialiser la pression de gonflage adaptée aux conditions d'utilisation actuelles du véhicule. Le seuil d'alerte déclenchant l'affichage du message en cas de perte notable de pression se base sur les valeurs de référence initialisées. Réglez la pression de gonflage lorsque les pneus sont froids, puis redémarrez le système de contrôle de la pression des pneus (▷ page 352). Les pressions actuelles seront mémorisées comme nouvelles valeurs de référence. Vous êtes ainsi assuré de ne recevoir de message d'alerte que lorsque la pression de gonflage a nettement baissé.

Le système de contrôle de la pression des pneus ne vous prévient pas si la pression réglée est incorrecte. Tenez compte des remarques relatives aux pressions de gonflage recommandées (▷ page 344).

Le système de contrôle de la pression des pneus ne peut pas vous avertir en cas de perte de pression soudaine, due par exemple à l'intrusion d'un corps étranger. Dans ce cas, vous devez freiner avec précaution jusqu'à l'arrêt complet du véhicule. Ne donnez pas de coups de volant brusques.

Le système de contrôle de la pression des pneus surveille la pression des 4 pneus à l'aide de capteurs intégrés dans les roues. Le système de contrôle de la pression des pneus vous alerte lorsque la pression dans un ou plusieurs pneus baisse. Le système de contrôle de la pression des pneus fonctionne uniquement si toutes les roues du véhicule sont équipées de capteurs appropriés.

Le système de contrôle de la pression des pneus dispose sur le combiné d'instruments d'un voyant orange d'alerte qui sert à signaler les pertes de pression ou les défauts. En fonction de sa séquence de clignotement ou d'allumage, le voyant d'alerte signale une pression de gonflage trop faible ou un défaut au niveau du système de contrôle de la pression des pneus :

- Si le voyant d'alerte est allumé en permanence, cela signifie que la pression de gonflage d'un ou plusieurs pneus est nette-

ment trop faible. Le système de contrôle de la pression des pneus ne présente pas de défaut.

- Si le voyant d'alerte clignote d'abord pendant 1 minute environ, puis reste allumé, cela signifie que le système de contrôle de la pression des pneus est défectueux.



Les informations relatives à la pression des pneus sont affichées sur le visuel multifonction. La pression de gonflage actuelle de chaque pneu apparaît sur le visuel multifonction après quelques minutes de marche.

En cas de défaillance du système de contrôle de la pression des pneus, il peut s'écouler plus de 10 minutes jusqu'à ce que le défaut soit signalé par le clignotement (pendant 1 minute environ), puis l'allumage permanent du voyant d'alerte de pression des pneus. Une fois le défaut éliminé, le voyant d'alerte de pression des pneus s'éteint au bout de quelques minutes de marche.



Les valeurs de pression affichées par l'ordinateur de bord peuvent être différentes de celles mesurées avec un manomètre à la station-service. Les pressions des pneus affichées par l'ordinateur de bord sont calculées en fonction du niveau de la mer. En altitude, la pression des pneus indiquée par un manomètre est plus élevée que celle affichée par l'ordinateur de bord. Dans ce cas, ne diminuez pas la pression des pneus.

Les sources d'ondes radioélectriques, telles que les casques radio et les radiotéléphones, qui se trouvent dans le véhicule ou à proximité peuvent perturber le fonctionnement du système de contrôle de la pression des pneus.

Contrôle électronique de la pression des pneus

- ▶ Assurez-vous que la clé se trouve en position **2** (▷ page 157) dans le contacteur d'allumage.
- ▶ Appuyez sur la touche  ou la touche  du volant multifonction jusqu'à ce

que l'affichage standard apparaisse sur le visuel multifonction (▷ page 215).

- ▶ Appuyez sur la touche  ou la touche  jusqu'à ce que la pression de gonflage actuelle de chaque pneu apparaisse sur le visuel multifonction.

Si le véhicule a été arrêté pendant plus de 20 minutes, le message suivant apparaît : **Affichage pression pneus quelques minutes après départ**.

Le système de contrôle de la pression des pneus reconnaît automatiquement les nouvelles roues ou les nouveaux capteurs après un cycle d'initialisation. Tant que le système n'est pas en mesure d'associer chacune des valeurs de pression à la roue correspondante, le message suivant apparaît à la place de la pression des pneus : **Contrôle pression pneus activé**. Les pressions des pneus sont alors déjà contrôlées.

Messages d'alerte du système de contrôle de la pression des pneus

Lorsque le système de contrôle de la pression des pneus détecte une perte notable de pression dans un ou plusieurs pneus, un message d'alerte apparaît sur le visuel multifonction. En outre, un signal d'alerte retentit et le voyant d'alerte de pression des pneus qui se trouve sur le combiné d'instruments s'allume.

Chaque pneu dans lequel une perte notable de pression est détectée est mis en évidence sur l'affichage de la pression des pneus.

- ▶ Si le message **Corriger pression pneus** s'affiche sur le visuel multifonction, contrôlez la pression de chacune des roues et corrigez-la si nécessaire.





i En cas de permutation des roues, il est possible que les pressions de gonflage affichées soient erronées pendant quelques instants, n'étant pas encore actualisées. Les pressions de gonflage correctes sont affichées après quelques minutes de trajet.

Redémarrage du contrôle de la pression des pneus

Si vous redémarrez le système de contrôle de la pression des pneus, tous les messages d'alerte en attente sont effacés et le voyant d'alerte s'éteint. Les pressions de gonflage actuellement réglées sont considérées comme valeurs de référence pour le contrôle. Vous devez redémarrer le système de contrôle de la pression des pneus lorsque vous avez modifié la pression des pneus (suite à une modification du comportement routier ou du chargement, par exemple). Le système de contrôle de la pression des pneus surveille alors les nouvelles pressions de gonflage.

- ▶ A l'aide de la plaque d'information sur les pneus et le chargement située sur le montant B côté conducteur, réglez la pression de gonflage recommandée en fonction des conditions de marche (▷ page 344).

Vous trouverez d'autres pressions de gonflage des pneus recommandées pour différentes conditions d'utilisation du véhicule dans le tableau des pressions de gonflage des pneus qui se trouve à l'intérieur de la trappe du réservoir (▷ page 344).

- ▶ Assurez-vous que la pression des 4 pneus est correcte.
- ▶ Assurez-vous que la clé se trouve en position **2** dans le contacteur d'allumage.
- ▶ Appuyez sur la touche  ou la touche  du volant multifonction jusqu'à ce que l'affichage standard apparaisse sur le visuel multifonction (▷ page 215).
- ▶ Appuyez sur la touche  ou la touche  jusqu'à ce que la pression de gonflage de chaque pneu ou le message **Affichage pression pneus quelques minutes après départ** apparaisse.
- ▶ Appuyez sur la touche de remise à zéro qui se trouve sur le combiné d'instruments (▷ page 31).
Le message **Redémarrer contrôle pression pneus?** apparaît sur le visuel multifonction.

Si vous souhaitez confirmer le redémarrage :

- ▶ Appuyez sur la touche

Le message **Contrôle pression pneus redémarré** apparaît sur le visuel multifonction.

Après quelques minutes de trajet, le système contrôle si la pression actuelle des pneus se trouve dans la plage de valeurs prescrite. La pression des pneus est ensuite contrôlée sur la base de ces nouvelles valeurs de référence.

Si vous souhaitez interrompre le processus de redémarrage :

- ▶ Appuyez sur la touche

Les valeurs de pression mémorisées lors du dernier redémarrage servent de référence pour la surveillance de la pression des pneus.

Chargement du véhicule

Plaques d'information sur les pneus et le chargement

ATTENTION

Des pneus surchargés risquent de surchauffer et d'éclater. Une surcharge des pneus peut par ailleurs compromettre la manœuvrabilité et le comportement routier du véhicule et occasionner une défaillance des freins. Il y a risque d'accident.

Tenez compte de la capacité de charge des pneus. La capacité de charge doit correspondre au moins à la moitié de la charge sur essieu autorisée. Ne surchargez jamais les pneus en dépassant leur charge utile maximale.

2 plaques apposées sur votre véhicule indiquent la charge maximale possible.

- (1) La plaque d'information sur les pneus et le chargement se trouve sur le montant B côté conducteur. La plaque d'information sur les pneus et le charge-

ment indique le nombre maximal d'occupants autorisé ainsi que la charge maximale autorisée. Vous y trouverez en outre des informations sur les dimensions des pneus montés d'usine et sur les pressions de gonflage correspondantes.

- (2) La plaque constructeur se trouve sur le montant B côté conducteur. La plaque constructeur donne des informations sur le poids total autorisé. Ce dernier prend en compte le poids du véhicule, ainsi que toutes les personnes à bord, le carburant et le chargement. Vous trouverez en outre des informations sur la charge maximale autorisée sur les essieux avant et arrière.

La charge maximale sur essieu autorisée correspond au poids maximal pouvant être supporté par un essieu (essieu avant ou arrière). Ne dépassez jamais le poids total autorisé ni la charge maximale autorisée sur les essieux avant et arrière.

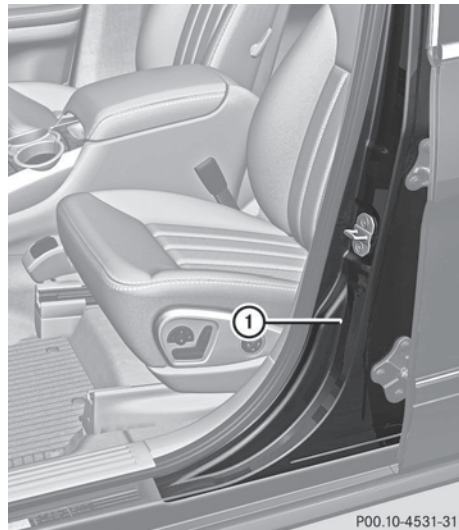

- ① Montant B, côté conducteur

Poids total maximal autorisé

TIRE		LOADING INFORMATION	
RENSEIGNEMENTS		SUR LES PNEUS ET LE CHARGEMENT	
SEATING CAPACITY	TOTAL	FRONT	MIDDLE
NOMBRE DE PLACES	7	AVANT	MILIEU
		3	2
		1	REAR
			ARRIÈRE
The combined weight of occupants and cargo should never exceed XXX kg or XXX lbs.* Le poids total des occupants et du chargement ne doit jamais dépasser XXX kg ou XXX lb.*			
TIRE	SIZE	COLD TIRE PRESSURE	SEE OWNER'S
PNEU	DIMENSIONS	PRESSION DES	MANUEL FOR
		PNEUS À FROID <td>ADDITIONAL</td>	ADDITIONAL
			INFORMATION
FRONT	255/40 ZR18 99YXL	200 KPA, 29 PSI	VOIR LE MANUEL DE L'USAGER POUR PLUS DE RENSEIGNEMENTS
AVANT			
REAR	285/35 ZR18 101YXL	200 KPA, 29 PSI	
ARRIÈRE			
SPARE	175/55-18 95P	420 KPA, 60 PSI	
DE SECOURS			

P40.00-2206-31

- Vous trouverez le poids total maximal autorisé sur la plaque d'information sur les pneus et le chargement ① : « Le poids total des occupants et des bagages ne doit jamais dépasser XXX kg ou XXX lb. »

Le poids total des occupants du véhicule, du chargement et des bagages ne doit pas dépasser la valeur indiquée.

- ① Les indications qui figurent sur la plaque d'information sur les pneus et le chargement illustrée ici sont fournies à titre d'exemple. Les données relatives à la pression des pneus sont spécifiques à chaque véhicule et peuvent donc différer des valeurs présentées ici. Vous trouverez le poids total maximal autorisé dans le cas de votre véhicule sur sa plaque d'information sur les pneus et le chargement.

Nombre de places assises

TIRE		LOADING INFORMATION	
RENSEIGNEMENTS		SUR LES PNEUS ET LE CHARGEMENT	
SEATING CAPACITY	TOTAL	FRONT	MIDDLE
NOMBRE DE PLACES	7	AVANT	MILIEU
		2	3
		1	REAR
			ARRIÈRE
The combined weight of occupants and cargo should never exceed XXX kg or XXX lbs.* Le poids total des occupants et du chargement ne doit jamais dépasser XXX kg ou XXX lb.*			
TIRE	SIZE	COLD TIRE PRESSURE	SEE OWNER'S
PNEU	DIMENSIONS	PRESSION DES	MANUEL FOR
		PNEUS À FROID	ADDITIONAL
			INFORMATION
FRONT	255/40 ZR18 99YXL	200 KPA, 29 PSI	VOIR LE MANUEL DE L'USAGER POUR PLUS DE RENSEIGNEMENTS
AVANT			
REAR	285/35 ZR18 101YXL	200 KPA, 29 PSI	
ARRIÈRE			
SPARE	175/55-18 95P	420 KPA, 60 PSI	
DE SECOURS			

P40.00-2207-31

- Le nombre maximal de places assises ① détermine le nombre maximal de personnes

pouvant voyager à bord du véhicule. Vous trouverez cette information sur la plaque d'information sur les pneus et le chargement.

- ① Les indications qui figurent sur la plaque d'information sur les pneus et le chargement illustrée ici sont fournies à titre d'exemple. Le nombre de places assises est spécifique à chaque véhicule et peut donc différer des valeurs présentées ici. Vous trouverez le nombre de places assises de votre véhicule sur sa plaque d'information sur les pneus et le chargement.

Détermination de la charge maximale

Les différentes étapes

La méthode suivante a été développée d'après les dispositions applicables aux fabricants en vertu du titre 49, partie 575, du Code américain des règlements fédéraux et conformément au « National Traffic and Motor Vehicle Safety Act of 1966 ».

- **Etape 1 :** recherchez l'indication « The combined weight of occupants and cargo should never exceed XXX kg or XXX lbs. » (« Le poids combiné des occupants et de la charge ne doit jamais dépasser XXX kg ou XXX lb ») qui figure sur les pneus et sur la plaque d'information sur les pneus et le chargement de votre véhicule.
- **Etape 2 :** déterminez le poids cumulé du conducteur et des passagers qui doivent monter à bord.
- **Etape 3 :** déduisez des XXX kg ou XXX lb le poids cumulé du conducteur et des passagers.
- **Etape 4 :** le résultat correspond à la charge autorisée pour le chargement et les bagages. Exemple : pour une valeur « XXX » égale à 1 400 lb et 5 occupants de 150 lb chacun, la charge maximale pour le chargement et les bagages s'élève à 650 lb (1 400 - 750 (5 x 150) = 650 lb).
- **Etape 5 :** déterminez le poids cumulé du chargement et des bagages à transporter.

Pour des raisons de sécurité, ce poids ne doit pas dépasser la charge autorisée calculée à l'étape 4.

Exemple - étapes 1 à 3

Le tableau suivant contient des exemples de calcul de la charge totale et de la charge utile pour différentes configurations de sièges et un nombre différent d'occupants de poids différent. Dans les exemples suivants, on présume une charge maximale de 1 500 lb (680 kg). **Cette valeur ne sert qu'à des fins de démonstration.** Utilisez toujours la charge maximale spécifique à votre véhicule qui figure sur la plaque d'information sur les pneus et le chargement de votre véhicule (▷ page 353).

Plus le poids total des occupants est élevé, plus la charge maximale pour les bagages est faible.

Informations supplémentaires relatives à la traction d'une remorque (▷ page 206).

Etape 1

	Exemple 1	Exemple 2	Exemple 3
Poids cumulé maximal des occupants et du chargement (données figurant sur la plaque d'information sur les pneus et le chargement)	1 500 lb (680 kg)	1 500 lb (680 kg)	1 500 lbs (680 kg)

Etape 2

	Exemple 1	Exemple 2	Exemple 3
Nombre de personnes dans le véhicule (conducteur et passagers)	5	3	1
Répartition des passagers	Avant: 2 Arrière: 3	Avant: 1 Arrière: 2	Avant: 1

Jantes et pneumatiques

	Exem- ple 1	Exem- ple 2	Exem- ple 3
Poids des pas- sagers	Passa- ger 1 : 150 lb (68 kg)	Passa- ger 1 : 200 lb (91 kg)	Passa- ger 1 : 150 lb (68 kg)
	Passa- ger 2 : 180 lb (82 kg)	Passa- ger 2 : 190 lb (86 kg)	
	Passa- ger 3 : 160 lb (73 kg)	Passa- ger 3 : 150 lb (68 kg)	
	Passa- ger 4 : 140 lb (63 kg)		
	Passa- ger 5 : 120 lb (54 kg)		
Poids total de tous les occupants	750 lb (340 kg)	540 lb (245 kg)	150 lb (68 kg)

Etape 3

	Exem- ple 1	Exem- ple 2	Exem- ple 3
Charge maxi- male (poids total maxi- mal auto- risé figurant sur la plaque d'infor- mation sur les pneus et le charge- ment moins le poids total de tous les occu- pants)	1 500 lb (680 kg)	1 500 lb (680 kg)	1 500 lb (680 kg)
	-750 lb (340 kg)	-540 lb (245 kg)	-150 lb (68 kg) =
	= 750 lb (340 kg)	= 960 lb (435 kg)	1 350 lb (612 kg)

Plaque constructeur du véhicule

Même si vous avez soigneusement calculé la charge totale, assurez-vous de ne pas dépasser le poids total autorisé ni les charges sur essieu autorisées dans le cas de votre véhicule. Vous trouverez des indications à ce sujet sur la plaque constructeur de votre véhicule qui se trouve sur le montant B côté conducteur (▷ page 353).

Poids total autorisé du véhicule : le poids total du véhicule prenant en compte tous les occupants, le chargement et éventuellement la charge tractée/charge sur timon ne doit pas dépasser le poids total autorisé du véhicule.

Charge sur essieu autorisée: charge maximale autorisée pouvant être supportée par un essieu (essieu avant ou arrière).

Pour être sûr que votre véhicule ne dépasse pas les valeurs maximales autorisées (poids total du véhicule et charges sur essieu maximales autorisées), faites peser votre véhicule chargé (avec conducteur, passagers, chargement et éventuellement charge tractée complète) sur une balance appropriée.

Charge tractée/charge sur timon

La charge tractée/charge sur timon influence le poids total du véhicule. Lorsqu'une remorque est attelée, la charge tractée/charge sur timon fait partie de la charge utile, au même titre que les occupants et les bagages. En règle générale, la charge tractée/charge sur timon représente entre 10 et 15 % du poids total de la remorque et de son chargement.

Informations utiles sur les jantes et les pneus

Standards uniformes de classification de la qualité des pneus

Aperçu des classes de qualité des pneus

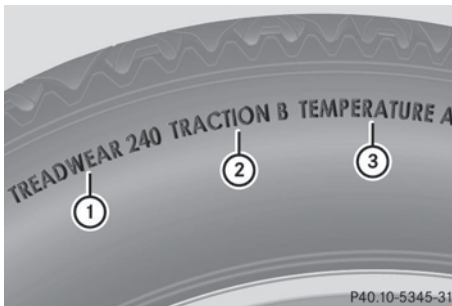

Les « Standards uniformes de classification de la qualité des pneus » sont imposés par le gouvernement américain. Ils sont destinés à donner aux conducteurs des informations uniformes et fiables sur les performances des

pneus. Les fabricants de pneus doivent classer les pneus sur la base de 3 facteurs de performance : ① la classe d'usure de la bande de roulement, ② la classe de motricité et ③ la classe de température. Ces dispositions ne sont pas applicables au Canada.

Cependant, la classe de qualité correspondante est inscrite sur le flanc de tous les pneus en vente libre en Amérique du Nord.

L'indication de la classe de qualité se trouve sur le flanc du pneu, entre l'épaulement et le point de largeur maximale.

Exemple :

- **Classe d'usure de la bande de roulement:** 200
- **Classe de motricité:** AA
- **Classe de température:** A

En plus des exigences liées à la classe de qualité, tous les pneus pour voitures particulières doivent satisfaire aux consignes de sécurité prescrites par la loi.

i Les valeurs réelles pour les pneus sont spécifiques à chaque véhicule et peuvent différer des valeurs figurant dans l'illustration.

Usure de la bande de roulement

La classe d'usure de la bande de roulement est un classement comparatif basé sur le degré d'usure du pneu lorsqu'il est testé sous des conditions contrôlées lors d'essais sur un parcours officiel du gouvernement américain. Par exemple, s'il était testé sur le parcours du gouvernement, un pneu de classe 150 aurait une tenue de route une fois et demie supérieure à celle d'un pneu de classe 100.

La performance relative des pneus dépend toutefois des conditions d'utilisation réelles et peut diverger considérablement de la norme en fonction des habitudes de conduite, des pratiques de maintenance, des caractéristiques de la chaussée et des conditions climatiques.

Motricité

ATTENTION

L'attribution d'une classe de motricité à un pneu repose sur des tests de freinage en ligne droite et ne prend pas en considération les caractéristiques d'accélération, de conduite en virage, d'aquaplanage ou de motricité de pointe.

! Evitez de faire patiner les pneus. Ceci peut provoquer des dommages au niveau de la chaîne cinématique.

Les classes de motricité sont, de la plus élevée à la plus faible, AA, A, B et C. Ces classes correspondent à la capacité d'un pneu à s'arrêter sur une chaussée mouillée dans des conditions contrôlées et sur des surfaces d'essai en asphalte et en béton mises à disposition par le gouvernement américain. Un pneu classé C peut avoir une mauvaise motricité.

La vitesse de sécurité sur route mouillée, enneigée ou verglacée est toujours inférieure à la vitesse de sécurité sur chaussée sèche.

Soyez particulièrement attentif à l'état de la chaussée dès que la température extérieure s'approche du point de congélation.

Mercedes-Benz vous recommande de veiller à ce que les sculptures des 4 pneus hiver aient une profondeur minimale de 1/8 pouce (4 mm). Respectez la profondeur minimale prescrite pour les sculptures (> page 341).

Les pneus hiver, par rapport aux pneus été, permettent de réduire la distance de freinage sur de la neige compactée. La distance de freinage reste nettement plus longue que sur des routes sans neige ni verglas. Conduisez par conséquent avec une prudence extrême.

Pour de plus amples informations sur les pneus hiver (pneus M+S), voir (> page 343).

Température

ATTENTION

La classe de température est déterminée pour un pneu correctement gonflé et non sur-

chargé. L'action individuelle ou combinée de facteurs tels qu'une vitesse trop élevée, une pression de gonflage trop faible ou une sollicitation excessive peut provoquer une surchauffe, voire la défaillance du pneu.

Les classes de température sont A (la plus élevée), B et C. Elles correspondent à la résistance du pneu à l'échauffement et à sa capacité à dissiper la chaleur lors de tests réalisés sur une roue spécifique dans des conditions contrôlées en laboratoire. Une température élevée constante peut endommager le matériau du pneu et réduire sa durée de vie. Des températures excessives peuvent par ailleurs provoquer une défaillance soudaine du pneu. La classe C correspond aux performances que tous les pneus pour voitures particulières doivent avoir conformément à la norme fédérale de sécurité concernant les véhicules automobiles n° 109 (Federal Motor Vehicle Safety Standard No. 109). Les classes B et A correspondent à des niveaux de performance qui vont au-delà des exigences minimales légales.

Inscriptions figurant sur les pneus

Vue d'ensemble

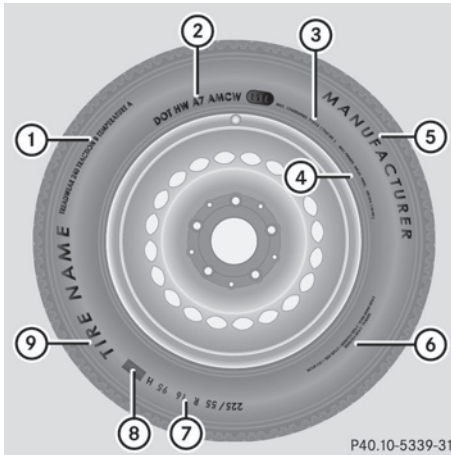

- ① Standards uniformes de classification de la qualité des pneus (▷ page 363)
- ② DOT, numéro d'identification du pneu (▷ page 362)
- ③ Charge maximale du pneu (▷ page 362)
- ④ Pression maximale du pneu (▷ page 348)
- ⑤ Fabricant
- ⑥ Matériau du pneu (▷ page 363)
- ⑦ Dimensions du pneu, capacité de charge et indice de vitesse (▷ page 359)
- ⑧ Code de charge (▷ page 361)
- ⑨ Nom du pneu

Outre son nom (désignation commerciale) et celui du fabricant, un pneu porte les indications susmentionnées.

- i** Les données relatives aux pneus sont spécifiques à chaque véhicule et peuvent donc différer par rapport à l'illustration.

Dimensions des pneus, capacité de charge et indice de vitesse

⚠ ATTENTION

Si vous dépassez la capacité de charge indiquée sur les pneus ou l'indice de vitesse auto-

risé, cela peut causer des dommages au niveau des pneus et entraîner leur éclatement. Il y a risque d'accident.

Par conséquent, montez uniquement des pneus dont les dimensions et le type sont agréés pour votre véhicule. Veillez à respecter la capacité de charge des pneus requise pour le véhicule et l'indice de vitesse.

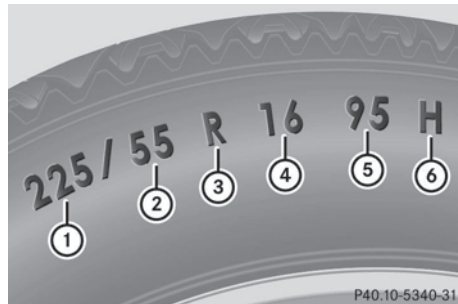

- ① Largeur du pneu
- ② Rapport hauteur/largeur en %
- ③ Code du pneu
- ④ Diamètre de la jante
- ⑤ Indice de charge
- ⑥ Indice de vitesse

Généralité : en fonction des standards définis par le fabricant, les dimensions du pneu inscrites sur le flanc peuvent être ou non précédées d'une lettre.

Lorsque les dimensions ne sont précédées d'aucune lettre (comme dans l'exemple ci-dessus) : pneu pour voitures particulières répondant aux normes de fabrication européennes.

Lorsque les dimensions sont précédées de la lettre « P » : pneu pour voitures particulières répondant aux normes de fabrication américaines.

Lorsque les dimensions sont précédées des lettres « LT » : pneu pour utilitaires légers répondant aux normes de fabrication américaines.

Lorsque les dimensions sont précédées de la lettre « T » : roue de secours compacte avec une pression de gonflage élevée conçue

exclusivement pour une utilisation temporaire en cas d'urgence.

Largeur du pneu : la largeur du pneu ① indique la largeur nominale en millimètres.

Rapport hauteur/largeur : le rapport dimensionnel ② indique le rapport entre la hauteur et la largeur du pneu en pour cent. Vous obtenez cette valeur en divisant la hauteur du pneu par sa largeur.

Code du pneu : le code du pneu ③ indique le type de construction. « R » désigne un pneu à carcasse radiale. « D » désigne un pneu à carcasse diagonale et « B » un pneu à carcasse diagonale ceinturée.

Chaque fabricant a la possibilité d'ajouter à la désignation des pneus dont la vitesse maximale est supérieure à 149 mph (240 km/h) l'indication « ZR » (245/40 ZR 18, par exemple).

Diamètre de la jante : le diamètre de la jante ④ correspond au diamètre du siège de bourrelet et non au diamètre du rebord de jante. Le diamètre de la jante est exprimé en pouces (in).

Indice de charge : l'indice de charge ⑤ est un code numérique indiquant la capacité maximale de charge d'un pneu.

Les pneus ne doivent pas être soumis à une charge supérieure à la charge maximale autorisée. La charge maximale autorisée figure sur la plaque d'information sur les pneus et le chargement qui se trouve sur le montant B côté conducteur (▷ page 353).

Exemple :

Un indice de charge de 91 signifie que le pneu peut supporter une charge maximale de 1 356 lb (615 kg). Pour de plus amples informations sur la charge maximale des pneus en kg et en lb, voir (▷ page 362).

Pour de plus amples informations sur l'indice de charge (voir Code de charge), voir (▷ page 361).

Indice de vitesse : l'indice de vitesse ⑥ indique la vitesse maximale autorisée pour le pneu.

❶ Les données relatives aux pneus sont spécifiques à chaque véhicule et peuvent donc différer par rapport à l'illustration.

Indépendamment de l'indice de vitesse, vous devez impérativement respecter les limites de vitesse. Conduisez prudemment et adaptez votre style de conduite aux conditions de circulation.

Pneus été

Indice	Classe de vitesse
Q	jusqu'à 100 mph (160 km/h)
R	jusqu'à 106 mph (170 km/h)
S	jusqu'à 112 mph (180 km/h)
T	jusqu'à 118 mph (190 km/h)
H	jusqu'à 130 mph (210 km/h)
V	jusqu'à 149 mph (240 km/h)
W	jusqu'à 168 mph (270 km/h)
Y	jusqu'à 186 mph (300 km/h)
ZR...Y	jusqu'à 186 mph (300 km/h)
ZR...(..Y)	supérieure à 186 mph (300 km/h)
ZR	supérieure à 149 mph (240 km/h)

- Chaque fabricant a la possibilité d'ajouter à la désignation des pneus dont la vitesse maximale est supérieure à 149 mph (240 km/h) l'indication « ZR » (245/40 ZR18, par exemple).

L'indication d'utilisation comprend l'indice de charge ⑤ et l'indice de vitesse ⑥.

- Si la désignation de vos pneus comporte l'indication « ZR » et qu'aucune autre indication d'utilisation n'est donnée, adressez-vous au fabricant des pneus pour déterminer la vitesse maximale.

Si vous disposez d'une indication d'utilisation, la vitesse maximale est limitée conformément à l'indice de vitesse spécifié.

Exemple : 245/40 ZR18 97 Y. Dans cet exemple, l'indication d'utilisation est « 97 Y ». La lettre « Y » représente l'indice de vitesse. La vitesse maximale du pneu est donc limitée à 186 mph (300 km/h).

- La désignation de tout pneu dont la vitesse maximale est supérieure à 186 mph (300 km/h) doit être munie de l'indication « ZR » **et** d'une indication d'utilisation placée entre parenthèses. Exemple : 275/40 ZR 18 (99 Y). L'indice de vitesse « (Y) » indique que la vitesse maximale du pneu est supérieure à 186 mph (300 km/h). Pour toute question relative à la détermination de la vitesse maximale, adressez-vous au fabricant des pneus.

Pneus toutes saisons et pneus hiver

Indice	Classe de vitesse
Q M+S ¹⁷	jusqu'à 100 mph (160 km/h)
T M+S ¹⁷	jusqu'à 118 mph (190 km/h)
H M+S ¹⁷	jusqu'à 130 mph (210 km/h)
V M+S ¹⁷	jusqu'à 149 mph (240 km/h)

- i** Tous les pneus portant le sigle M+S ne présentent pas les caractéristiques des pneus hiver. Outre le sigle M+S, les pneus hiver portent sur leur flanc un symbole représentant un flocon de neige . Ces pneus répondent aux exigences spécifiques de motricité sur la neige définies par l'Association des manufacturiers du caoutchouc RMA (Rubber Manufacturers Association) et l'Association canadienne de l'industrie du caoutchouc RAC (Rubber Association of Canada). Ils ont été spécialement conçus pour rouler sur la neige.

Un limiteur de vitesse électronique empêche que votre véhicule ne dépasse une vitesse de 130 mph (210 km/h).

L'indice de vitesse des pneus montés en usine peut être supérieur à la vitesse maxi-

male autorisée par le limiteur de vitesse électronique.

Assurez-vous, lorsque vous achetez de nouveaux pneus par exemple, qu'ils possèdent l'indice de vitesse requis. Vous trouverez l'indice de vitesse requis pour votre véhicule sous « Equipement pneumatique » (> page 371).

Pour de plus amples informations sur l'interprétation des données relatives aux pneus, adressez-vous à un atelier qualifié.

Code de charge



En plus de l'indice de charge, un code de charge **①** peut être inscrit sur le flanc du pneu, après la lettre indiquant l'indice de vitesse **⑥** (> page 359).

- Aucune spécification : l'absence de texte (comme dans l'exemple ci-dessus) désigne un pneu ayant une capacité de charge normale (SL)
- XL ou Extra Load : désigne un pneu ayant une capacité de charge supérieure ou un pneu renforcé
- Light Load : désigne un pneu ayant une faible capacité de charge
- C, D, E : désigne une plage de charge qui est fonction de la charge maximale que le pneu peut supporter à une pression déterminée

- i** Les données relatives aux pneus sont spécifiques à chaque véhicule et peuvent donc différer par rapport à l'illustration.

¹⁷ Ou M+S  pour les pneus hiver.

Charge maximale des pneus



La charge maximale du pneu ① correspond au poids maximal pour lequel un pneu a été homologué.

Les pneus ne doivent pas être soumis à une charge supérieure à la charge maximale autorisée. La charge maximale autorisée figure sur la plaque d'information sur les pneus et le chargement qui se trouve sur le montant B côté conducteur (▷ page 353).

- ❗ Les valeurs réelles pour les pneus sont spécifiques à chaque véhicule et peuvent différer des valeurs figurant dans l'illustration.

DOT, numéro d'identification du pneu (TIN)

Normes de sécurité américaines sur les pneus, tout nouveau fabricant de pneus ou toute nouvelle entreprise de rechapage doit inscrire un numéro d'identification à l'intérieur ou sur le flanc de chaque pneu produit ou rechapé.

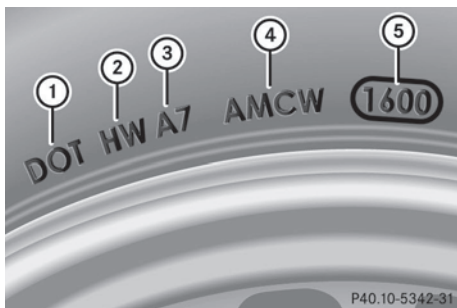

Le numéro d'identification du pneu est univoque. Le numéro d'identification du pneu permet aux fabricants de pneus ou aux entreprises de rechapage d'informer plus facilement les acquéreurs d'éventuelles campagnes de rappel et de leur communiquer d'autres informations essentielles pour la sécurité. Il donne à l'acheteur la possibilité d'identifier plus facilement les pneus concernés.

Le numéro d'identification du pneu se compose du code d'identification du fabricant ②, des dimensions du pneu ③, du code du type de pneu ④ et de la date de fabrication ⑤.

DOT (ministère des Transports) : la marque de fabrique ① indique que le pneu répond aux exigences du ministère américain des Transports.

Code d'identification du fabricant : le code d'identification du fabricant ② donne des informations relatives au fabricant du pneu. Les pneus neufs possèdent une identification composée de 2 symboles. Les pneus rechapés possèdent une identification composée de 4 symboles.

Pour de plus amples informations sur les pneus rechapés, voir (▷ page 371).

Dimensions du pneu : l'inscription ③ se réfère aux dimensions du pneu.

Code du type de pneu : le code du type de pneu ④ peut être utilisé par le fabricant pour désigner les caractéristiques particulières du pneu.

Date de fabrication : la date de fabrication ⑤ donne des informations sur l'âge du pneu. Le 1er et le 2e chiffres indiquent la semaine de fabrication, « 01 » indiquant la première semaine de l'année. Le 3e et le 4e chiffres indiquent l'année de fabrication. Un pneu portant l'indication « 3208 », par exemple, a été fabriqué au cours de la 32e semaine de l'année 2008.

- ❗ Les données relatives aux pneus sont spécifiques à chaque véhicule et peuvent donc différer par rapport à l'illustration.

Composition du pneu

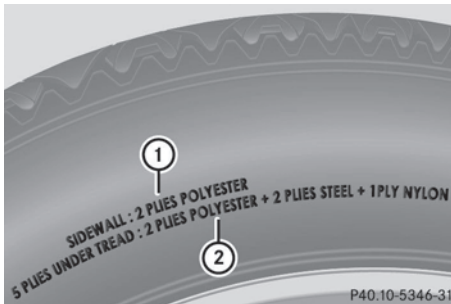

Ces indications décrivent le type de tissus et le nombre de couches au niveau du flanc ① et sous les sculptures ②.

- ❶ Les données relatives aux pneus sont spécifiques à chaque véhicule et peuvent donc différer par rapport à l'illustration.

Définitions des termes relatifs aux pneus et au chargement

Structure du pneu et matériaux utilisés

Décrit le nombre de couches ou le nombre de nappes noyées dans la gomme qui constituent la bande de roulement du pneu et ses flancs. Celles-ci sont fabriquées à partir d'acier, de nylon, de polyester et d'autres matériaux.

Bar

Unité métrique pour la pression des pneus. 145,038 livres par pouce carré (psi) et 100 kilopascals (kPa) correspondent à 1 bar.

DOT (ministère des Transports)

Les pneus portant l'identification DOT répondent aux exigences du ministère des Transports américain.

Poids moyen des occupants du véhicule

68 kilogrammes (150 lb) multiplié par le nombre d'occupants autorisés à bord du véhicule.

Standards uniformes de classification de la qualité des pneus

Standards uniformes de classification de la qualité des pneus reposant sur le profil des sculptures, la motricité et la tenue en température. L'évaluation menant à la classification est effectuée par le fabricant selon des consignes de test édictées par le gouvernement américain. La classification correspondante est indiquée sur le flanc du pneu.

Pression de gonflage recommandée

La pression de gonflage recommandée correspond à la pression des pneus montés départ usine sur votre véhicule.

La plaque d'information sur les pneus et le chargement contient les pressions de gonflage recommandées pour des pneus froids (charge et vitesse maximales autorisées du véhicule atteintes).

Le tableau des pressions de gonflage des pneus contient les pressions de gonflage recommandées pour des pneus froids pour différentes conditions d'utilisation du véhicule (charge et/ou vitesse).

Augmentation du poids du véhicule due aux équipements optionnels

Poids cumulé incluant tous les équipements de série et optionnels qui sont disponibles pour le véhicule, indépendamment du fait qu'ils soient montés ou non.

Jantes

Partie de la roue sur laquelle est monté le pneu.

GAWR (charge maximale sur essieu autorisée)

Le GAWR correspond à la charge maximale autorisée sur l'essieu. La charge effective sur essieu ne doit jamais dépasser la charge maximale sur essieu autorisée. La charge maximale sur essieu autorisée figure sur la plaque constructeur du véhicule qui se trouve sur le montant B côté conducteur.

Indice de vitesse

L'indice de vitesse des pneus est mentionné dans la désignation du pneu. Il indique la plage de vitesse autorisée pour un pneu.

GTW (poids total de la remorque)

Le GTW correspond au poids de la remorque plus le poids du chargement, des bagages, des accessoires, etc. qui se trouvent sur la remorque.

GVW (poids total)

Le poids total prend en compte le poids du véhicule ainsi que le carburant, l'outillage, la roue de secours, les accessoires montés, les passagers, les bagages et éventuellement la charge sur timon. Le poids total ne doit jamais dépasser le poids total autorisé (GVWR) qui figure sur la plaque constructeur du véhicule située sur le montant B côté conducteur.

GVWR (poids total autorisé)

Le GVWR correspond au poids total maximal autorisé du véhicule chargé (poids du véhicule incluant tous les accessoires, les passagers, le carburant, les bagages et éventuellement la charge sur timon). Le poids total autorisé figure sur la plaque constructeur du véhicule qui se trouve sur le montant B côté conducteur.

Poids maximal autorisé en charge

Le poids maximal correspond à la somme résultant de l'addition des éléments suivants :

- poids à vide du véhicule
- poids des accessoires
- charge utile maximale
- poids des équipements optionnels montés en usine

Kilopascal (kPa)

Unité métrique pour la pression des pneus. 6,9 kPa correspondent à 1 psi. Une autre unité permettant d'exprimer la pression des pneus est le bar. 100 kilopascals (kPa) correspondent à 1 bar.

Code de charge

En plus de l'indice de charge, le flanc du pneu peut porter un code de charge. Celui-ci donne des précisions sur la capacité de charge du pneu.

Poids à vide

Poids d'un véhicule avec équipement de série et fluides (carburant, huile et liquide de refroidissement au niveau maximum). Le cas échéant, le poids indiqué prend également en compte le climatiseur ainsi que les équipements optionnels, mais pas les passagers ni les bagages.

Charge maximale des pneus

La charge maximale du pneu correspond au poids maximal (exprimé en kg ou en lb) pour lequel un pneu a été homologué.

Pression de gonflage maximale autorisée

Pression de gonflage maximale autorisée pour un pneu.

Charge maximale par pneu

Charge maximale par pneu. Elle se calcule à partir de la charge maximale sur essieu divisée par 2.

PSI (pounds per square inch)

Unité de mesure standard pour la pression des pneus.

Rapport hauteur/section

Rapport entre la hauteur et la largeur du pneu, exprimé en pourcentage.

Pression des pneus

Pression qui agit de l'intérieur vers l'extérieur du pneu sur chaque pouce carré. La pression est exprimée en livres par pouce carré (psi), en kilopascals (kPa) ou en bars. La pression des pneus doit être corrigée uniquement lorsque les pneus sont froids.

Pression de gonflage pour pneus froids

Les pneus sont froids lorsque

- le véhicule est resté immobilisé pendant 3 heures sans que les pneus aient été exposés au rayonnement solaire
- vous avez parcouru moins de 1 mile (1,6 km)

Bande de roulement

Partie du pneu en contact avec la route.

Bourrelet

Le bourrelet sert à maintenir le pneu sur la jante. Afin d'éviter que la longueur du pneu ne varie sur le pourtour de la jante, le bourrelet contient plusieurs tringles.

Flanc

Partie du pneu située entre les sculptures et le bourrelet.

Poids des équipements optionnels

Poids cumulé des équipements optionnels pesant plus que les pièces de série qu'ils remplacent et plus de 2,3 kg (5 lb). Ces équipements optionnels, tels que le système de freinage haute performance, le correcteur de niveau, le porte-bagages sur le toit ou la batterie haute performance, ne sont pas compris dans le poids à vide ni dans le poids des accessoires.

TIN (numéro d'identification du pneu)

Numéro d'identification univoque grâce auquel un fabricant de pneus peut, en cas de rappel de produits par exemple, identifier les pneus concernés et retrouver les acquéreurs. Le numéro d'identification du pneu se compose du code d'identification du fabricant, des dimensions du pneu, du code du type de pneu et de la date de fabrication.

Indice de charge

L'indice de charge est un code indiquant la capacité de charge maximale d'un pneu.

Motricité

Adhérence entraînée par le frottement du pneu sur la chaussée.

TWR (charge sur timon autorisée)

Le TWR correspond au poids maximal autorisé sur la rotule du dispositif d'attelage.

Indicateur d'usure

Fines baguettes (barrettes d'usure) réparties sur la bande de roulement du pneu. Lorsque les sculptures du pneu sont à la hauteur des baguettes, la limite d'usure de $\frac{1}{16}$ in (1,6 mm) est atteinte.

Répartition des passagers

Répartition des occupants du véhicule sur les places prévues.

Limite totale de charge

Charge nominale et charge des bagages plus 68 kg (150 lb) multiplié par le nombre de places dans le véhicule.

Changement de roue

Crevaison

Vous trouverez des informations sur la procédure à suivre en cas de crevaison dans le chapitre « Aide en cas de crevaison » (▷ page 326). Vous y trouverez également des instructions relatives à la conduite avec des pneus MOExtended en cas de crevaison.

Véhicules équipés d'une roue de secours compacte : en cas de crevaison, montez la roue de secours compacte conformément à la description qui figure sous « Montage des roues » (▷ page 366).

Permutation des roues

ATTENTION

Si vous permutez les roues avant et arrière alors que les jantes ou les pneus sont de dimensions différentes, il est possible que le comportement routier soit fortement modifié.

En outre, les freins de roue ou les composants de la suspension des roues risquent d'être endommagés. Il y a risque d'accident.

N'intervertissez les roues avant et les roues arrière que si les jantes et les pneus sont de mêmes dimensions.

! Si votre véhicule est équipé du système de contrôle de la pression des pneus, chaque roue est alors munie de composants électroniques.

N'appliquez aucun démonte-pneu dans la zone de la valve. Sinon, les composants électroniques pourraient être endommagés.

Faites permuter les roues uniquement par un atelier qualifié.

Respectez impérativement les instructions et les consignes de sécurité qui figurent dans la section « Montage des roues » (▷ page 366).

En fonction des conditions d'utilisation, l'usure des pneus de l'essieu avant diffère de celle des pneus de l'essieu arrière. Permutez les roues avant l'apparition d'une usure caractéristique sur les pneus. On considère comme usure caractéristique l'usure de l'épaulement sur les pneus avant et celle de la bande de roulement centrale sur les pneus arrière.

Si l'équipement pneumatique de votre véhicule le permet, vous pouvez permuter les roues aux intervalles spécifiés dans le carnet de garantie du fabricant de pneus qui se trouve dans les documents du véhicule. Si vous ne possédez pas de carnet de maintenance, permuter les roues tous les 3 000 à 6 000 miles (5 000 à 10 000 km) ou plus tôt si nécessaire, en fonction du degré d'usure des pneus. Ne changez pas le sens de rotation des pneus.

Nettoyez soigneusement les surfaces de contact des roues et des disques de frein lors de chaque permutation. Contrôlez la pression des pneus et redémarrez l'avertisseur de perte de pression des pneus ou le système de

contrôle de la pression des pneus si nécessaire.

Sens de rotation

Les pneus avec sens de rotation prescrit offrent des avantages supplémentaires, par exemple en matière d'aquaplanage. Ces avantages sont effectifs uniquement si vous respectez le sens de rotation prescrit.

Le sens de rotation est repéré par une flèche sur le flanc du pneu.

Stockage des roues

Stockez les roues démontées dans un endroit frais et sec, si possible à l'abri de la lumière. Protégez les pneus de l'huile, de la graisse ou du carburant.

Nettoyage des jantes

ATTENTION

Le jet d'eau d'une buse à jet circulaire (fraise à décrasser) peut entraîner des dommages non visibles de l'extérieur sur les pneus ou les éléments du train de roulement. Les composants endommagés de cette manière peuvent tomber en panne inopinément. Il y a risque d'accident.

N'utilisez pas un nettoyeur haute pression équipé d'une buse à jet circulaire pour nettoyer le véhicule. Faites immédiatement remplacer les pneus ou les éléments du train de roulement endommagés.

Montage des roues

Préparation du véhicule

► **Véhicules équipés d'une roue de secours compacte :** pour monter la roue de secours compacte en cas de crevaison, suivez les remarques supplémentaires relatives à la préparation du véhicule qui figu-

rent sous « En cas de crevaison »

(▷ page 326).

- ▶ Arrêtez le véhicule sur un sol stable, plat et non glissant.
- ▶ Serrez le frein de stationnement.
- ▶ Placez les roues avant en ligne droite.
- ▶ Mettez la boîte de vitesses sur **P**.
- ▶ **Véhicules équipés du Pack AIRMATIC:** assurez-vous que le niveau route (Highway) est sélectionné (▷ page 194).
- ▶ Arrêtez le moteur.
- ▶ **Véhicules sans fonction KEYLESS-GO:** retirez la clé du contacteur d'allumage.
- ▶ **Véhicules équipés de la fonction KEYLESS-GO:** ouvrez la porte du conducteur. L'électronique de bord passe alors en position **0**. Cela correspond à « clé retirée ».
- ▶ **Véhicules équipés de la fonction KEYLESS-GO:** retirez la touche de démarrage et d'arrêt du contacteur d'allumage (▷ page 157).
- ▶ Sortez l'outillage de changement de roue du véhicule, si votre équipement en est doté.
- ▶ Immobilisez le véhicule pour qu'il ne puisse pas se mettre à rouler.

i A l'exception de quelques véhicules destinés à certains pays, les véhicules ne sont pas équipés d'un outillage de changement de roue. Adressez-vous à un point de service Mercedes-Benz afin de vous informer sur les outillages de changement de roue nécessaires pour une permutation sur votre véhicule.

L'outillage nécessaire au changement de roue peut par exemple comprendre les éléments suivants :

- Cric
- Cale
- Clé démonte-roue

Immobilisation du véhicule

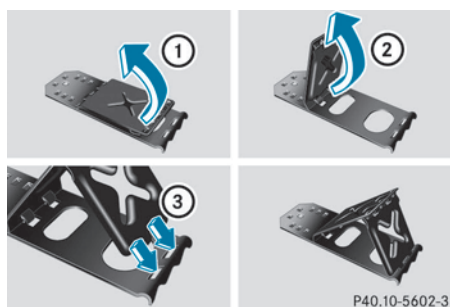

Si votre véhicule est équipé d'une cale, vous la trouverez dans l'outillage de changement de roue (▷ page 324).

La cale pliante constitue un moyen supplémentaire d'immobiliser le véhicule et d'empêcher qu'il ne se mette à rouler (lors d'un changement de roue, par exemple).

- ▶ Relevez les 2 plaques ①.
- ▶ Dépliez la plaque inférieure vers l'extérieur ②.
- ▶ Engagez complètement les ergots de la plaque inférieure dans les orifices de la plaque de base ③.



Immobilisation du véhicule sur un sol horizontal

- ▶ **Sur un sol horizontal:** placez une cale ou un autre objet approprié devant et derrière la roue diagonalement opposée à la roue à remplacer.

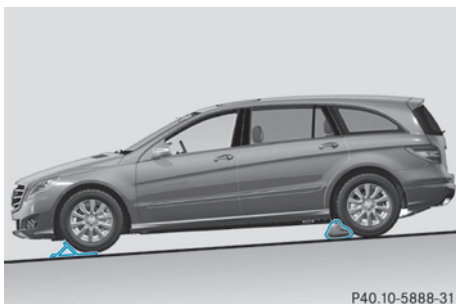

P40.10-5888-31

Immobilisation du véhicule sur une descente douce

- **Sur une descente douce :** placez une cale ou un autre objet approprié sous chacune des roues avant et arrière.

Levage du véhicule

⚠ ATTENTION

Si vous ne placez pas correctement le cric sous le point d'appui prévu à cet effet sur le véhicule, le cric risque de glisser lorsque le véhicule est soulevé. Il y a risque de blessure. Placez le cric uniquement sous le point d'appui prévu à cet effet sur le véhicule. Le pied du cric doit se trouver directement en dessous du point d'appui du véhicule.

- ❗ Placez le cric uniquement sous l'un des points d'appui prévus à cet effet. Sinon, vous risquez d'endommager le véhicule.

Tenez compte des remarques suivantes lors du soulèvement du véhicule :

- Pour soulever le véhicule, utilisez uniquement le cric testé et agréé par Mercedes-Benz pour votre véhicule. En cas d'utilisation non conforme du cric, celui-ci risque de glisser lorsque le véhicule est soulevé.
- Le cric n'est prévu que pour soulever le véhicule pendant une durée limitée lors d'un changement de roue. Le cric n'est pas conçu pour effectuer des travaux de maintenance sous le véhicule.
- Evitez de changer une roue lorsque le véhicule se trouve sur un terrain en pente (montée ou descente).

- Avant de soulever le véhicule, immobilisez-le avec le frein de stationnement et des cales pour l'empêcher de se mettre à rouler. Ne desserrez jamais le frein de stationnement tant que le véhicule est soulevé.
- Le cric doit reposer sur une surface plane, ferme et non glissante. Sur sol meuble, vous devez placer sous le cric un support large qui puisse supporter la charge. Sur sol glissant, vous devez utiliser une protection antidérapante (un tapis en caoutchouc sur du carrelage, par exemple).
- Ne placez pas de bloc de bois ou d'objet similaire comme embase sous le cric. Sinon, en raison de la hauteur limitée, le cric ne pourrait pas se déplier suffisamment pour atteindre sa capacité de charge normale.
- Veillez à ce que le bord inférieur du pneu ne se trouve pas à plus de 1,2 in (3 cm) du sol.
- Ne mettez jamais vos mains ou vos pieds sous le véhicule lorsqu'il est soulevé.
- Ne vous glissez jamais sous le véhicule lorsqu'il est soulevé.
- Ne démarrez jamais le moteur lorsque le véhicule est soulevé.
- N'ouvrez ou ne fermez jamais de porte ni le hayon lorsque le véhicule est soulevé.
- Veillez à ce que personne ne se trouve dans le véhicule lorsqu'il est soulevé.

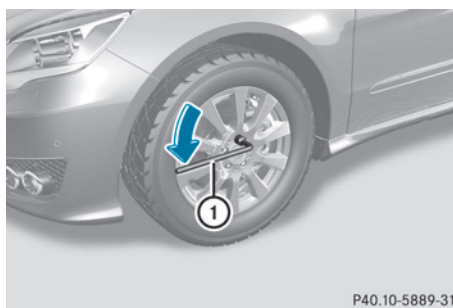

P40.10-5889-31

- A l'aide de la clé démonte-roue ①, dévissez les vis de la roue à changer de 1 tour environ. Ne les dévissez pas complètement.

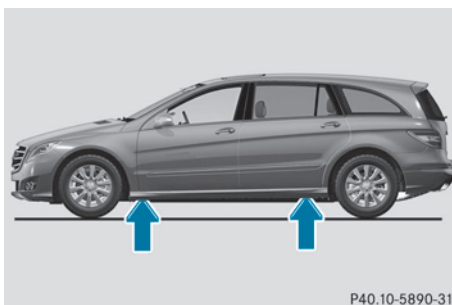

P40.10-5890-31

Les points d'appui du cric se trouvent derrière les passages des roues avant et devant les passages des roues arrière (flèches).

- ▶ Prenez la clé polygonale à cliquet dans l'outillage de bord et emboîtez-la dans le six-pans du cric de manière à ce que l'inscription **AUF** soit visible.

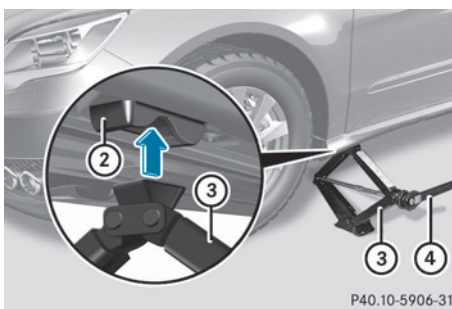

P40.10-5906-31

- ② Point d'appui du cric
- ③ Cric
- ④ Manivelle

- ▶ Mettez le cric ③ en place sous le point d'appui ②.

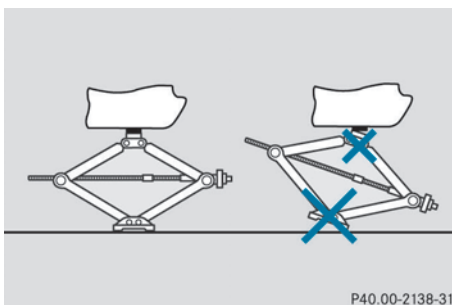

P40.00-2138-31

Exemple

- ▶ Veillez à ce que le pied du cric se trouve directement en dessous du point d'appui.
- ▶ Tournez la clé polygonale à cliquet ④ jusqu'à ce que le cric ③ soit parfaitement en place sous le point d'appui ② et que la surface d'appui du cric repose entièrement sur le sol.
- ▶ Continuez de tourner la clé polygonale à cliquet ④ jusqu'à ce que le pneu soit à 1,2 pouce (3 cm) au maximum au-dessus du sol.

Dépose de la roue

- ❗ Ne posez pas les vis de roue dans le sable ou dans la saleté. Sinon, le filetage des vis de roue et le taraudage des moyeux de roue pourraient être endommagés lors du vissage.

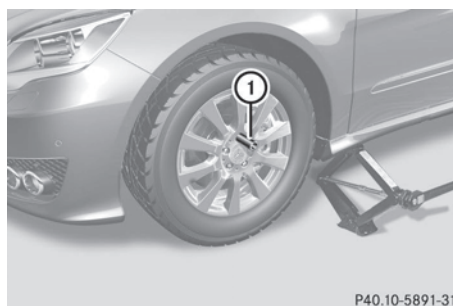

P40.10-5891-31

- ▶ Enlevez la vis de roue qui se trouve en haut.
- ▶ Vissez le goujon de centrage ① à la place de la vis.
- ▶ Dévissez complètement les autres vis.
- ▶ Enlevez la roue.

Montage d'une nouvelle roue

⚠ ATTENTION

Si les vis de roue sont huilées ou graissées et que les vis de roue ou le taraudage du moyeu de roue sont endommagés, les vis de roue risquent de se desserrer. Vous risquez alors de perdre une roue pendant la marche. Il y a un risque d'accident.

N'huilez ni ne graissez jamais les vis de roue. Si le taraudage est endommagé, prenez immédiatement contact avec un atelier qualifié. Faites remplacer les vis de roue endommagées ou le taraudage du moyeu de roue endommagé. Ne reprenez pas la route.

ATTENTION

Si vous vissez les vis ou écrous de roue lorsque le véhicule est soulevé, le cric risque de glisser. Il y a risque de blessure.

Serrez les vis ou écrous de roue uniquement lorsque le véhicule est abaissé.

! Pour éviter d'endommager la peinture, maintenez la roue fermement contre le moyeu pendant que vous serrez la 1^{re} vis de roue.

Respectez impérativement les instructions et les consignes de sécurité relatives au « Changement de roue » (▷ page 365).

Utilisez uniquement des vis de roue prévues pour le type de roue monté et pour votre véhicule. Pour des raisons de sécurité, Mercedes-Benz vous recommande d'utiliser exclusivement les vis de roue agréées pour les véhicules Mercedes-Benz et pour le type de roue monté.

! Utilisez impérativement les vis de roue ② pour monter la roue de secours compacte « à pneu pliable ». Si vous utilisez d'autres vis de roue pour monter la roue de secours compacte « à pneu pliable », le système de freinage risque d'être endommagé.

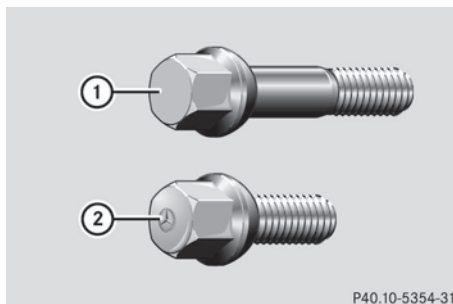

P40.10-5354-31

- ① Vis de roue pour jantes R18, R19 et R20
- ② Vis pour roue de secours compacte « à pneu pliable »

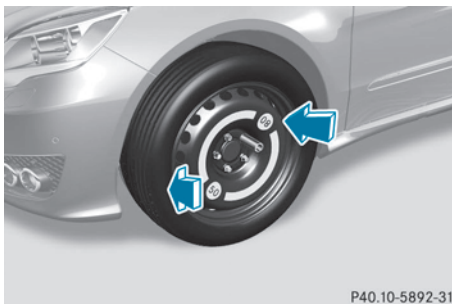

P40.10-5892-31

- ▶ Nettoyez les surfaces de contact entre la roue et le moyeu.
- ▶ Glissez la nouvelle roue sur le goujon de centrage et appliquez-la contre le moyeu.
- ▶ Posez les vis de roue et serrez-les légèrement.
- ▶ Dévissez le goujon de centrage.
- ▶ Posez la dernière vis de roue et serrez-la légèrement.
- ▶ Gonflez la roue de secours compacte « à pneu pliable » (▷ page 375).

Abaissement du véhicule

ATTENTION

Si vous ne serrez pas les vis ou les écrous de roue au couple de serrage prescrit, les roues peuvent se détacher. Il y a risque d'accident. Après un changement de roue, faites immédiatement contrôler le couple de serrage par un atelier qualifié.

- ❗ Avant d'abaisser le véhicule, gonflez la roue de secours compacte « à pneu pliable » à l'aide du compresseur de gonflage. Sinon, vous risquez d'endommager la jante.

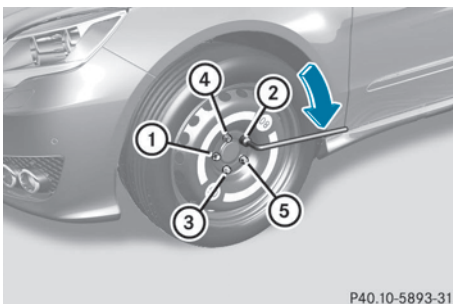

- ▶ Emboîtez la clé polygonale à cliquet dans le six-pans du cric de manière à ce que l'inscription **AB** soit visible.
- ▶ Tournez la clé polygonale à cliquet jusqu'à ce que le véhicule repose de nouveau sur le sol.
- ▶ Mettez le cric de côté.
- ▶ Serrez les vis de roue uniformément dans l'ordre indiqué ① à ⑤, c'est-à-dire en diagonale. Le couple de serrage doit être de **110 lb-ft (150 Nm)**.
- ▶ Ramenez le cric dans sa position initiale.
- ▶ Rangez le cric et le reste de l'outillage de changement de roue dans le compartiment de rangement situé sous le plancher du compartiment de chargement.
- ▶ Contrôlez la pression du pneu de la roue nouvellement montée et corrigez-la si nécessaire.
Respectez la pression de gonflage recommandée (▷ page 344).

- ❗ Véhicules équipés du système de contrôle de la pression des pneus : toutes les roues montées doivent être équipées de capteurs opérationnels.

Combinaisons de jantes et de pneus

Remarques générales

- ❗ Pour des raisons de sécurité, Mercedes-Benz vous recommande d'utiliser uniquement les pneus, les jantes et les accessoires agréés spécialement par Mercedes-Benz pour votre véhicule.

Ces pneus sont spécialement adaptés aux systèmes de régulation, tels que l'ABS ou l'ESP®, et portent l'une des désignations suivantes :

- MO = Mercedes-Benz Original
- MOE = Mercedes-Benz Original Extended (convenant pour le roulage à plat)
- MO1 = Mercedes-Benz Original (uniquement certains pneus AMG)

Utilisez les pneus Mercedes-Benz Original Extended uniquement sur les jantes spécialement contrôlées par Mercedes-Benz.

Utilisez uniquement les pneus, les jantes et les accessoires qui ont été testés et recommandés par Mercedes-Benz. Sinon, cela risque d'entraîner une dégradation du comportement du véhicule, par exemple du point de vue de la tenue de route, des bruits de roulement et de la consommation. En outre, d'autres dimensions de pneus peuvent entraîner sous charge un frottement des pneus contre la carrosserie ou les éléments de l'essieu. Les pneus ou le véhicule peuvent être endommagés.

Mercedes-Benz décline toute responsabilité pour les dommages générés par l'utilisation de pneus, jantes ou accessoires autres que ceux qui ont été testés et recommandés.

Pour de plus amples informations sur les combinaisons de pneus et de jantes autorisées, adressez-vous à un atelier qualifié.

- ❗ Les pneus rechapés ne sont pas testés ni recommandés par Mercedes-Benz car les détériorations antérieures ne peuvent pas toujours être détectées au rechapage. Mercedes-Benz ne peut donc pas garantir

la sécurité de marche. N'utilisez pas de pneus d'occasion lorsque vous ignorez l'usage qui en a été fait auparavant.

Vue d'ensemble des abréviations utilisées pour les tableaux suivants relatifs à l'équipement pneumatique :

- AV/AR : essieu avant et essieu arrière
- AV : essieu avant
- AR : essieu arrière

Vous trouverez les pressions de gonflage recommandées pour différentes conditions d'utilisation du véhicule

- sur la plaque d'information sur les pneus et le chargement située sur le montant B côté conducteur
- dans le tableau des pressions de gonflage des pneus qui se trouve à l'intérieur de la trappe du réservoir

Tenez compte des remarques relatives aux pressions de gonflage recommandées et aux différentes conditions d'utilisation du véhicule (> page 344).

Contrôlez la pression de gonflage régulièrement et uniquement lorsque les pneus sont froids. Suivez les recommandations de maintenance du fabricant de pneus qui se trouvent dans le porte-documents du véhicule.

Remarques concernant l'équipement du véhicule : le véhicule

- doit toujours être équipé de jantes de même taille sur un essieu (gauche/droite)
- doit toujours être équipé de pneus de même modèle (pneus été, pneus MOExtended, pneus hiver)

Départ usine, les véhicules équipés de pneus MOExtended ne disposent pas du kit anticrevaision TIREFIT. Si vous montez sur votre véhicule des pneus qui ne conviennent pas pour le roulage à plat (des pneus hiver, par exemple), équipez-le en plus d'un kit anticrevaision TIREFIT. Vous pouvez vous procurer un kit anticrevaision TIREFIT dans un atelier qualifié.

Dans les tableaux suivants, les combinaisons de jantes et de pneus sont affectées aux différents modèles sous forme de versions (par exemple V1, V2, etc.) :

V1	R 350 ¹⁸
V2	R 350 BlueTEC

i Certaines combinaisons de jantes et de pneus ne sont livrables départ usine que dans certains pays.

i Vous trouverez dans les pages suivantes des informations sur les jantes et les dimensions agréées pour les pneus hiver. Les pneus hiver ne sont pas livrables départ usine, que ce soit de série ou en tant qu'équipement optionnel.

Si vous souhaitez équiper votre véhicule de pneus hiver agréés, il se peut que vous ayez également besoin de jantes de dimensions correspondantes. Les dimensions des pneus hiver agréés peuvent différer de celles de l'équipement pneumatique de série. Cela dépend du modèle et de son équipement d'usine.

Vous pouvez vous procurer des pneus et des jantes ainsi que des informations supplémentaires auprès d'un atelier qualifié.

¹⁸ BlueEFFICIENCY.

Equipement pneumatique
Pneus toutes saisons
R19

Pneus	Jantes alliage	V1	V2
AV/AR: 255/50 R19 107 H XL M+S	AV/AR: 8,0 J x 19 H2 Déport de jante : 2,64 in (67 mm)	•	•
AV/AR: 255/50 R19 107 H XL M+S ^{MOExtended} ¹⁹	AV/AR: 8,0 J x 19 H2 Déport de jante : 2,64 in (67 mm)	•	•
AV/AR: 255/50 R19 107 H XL M+S	AV/AR: 8,5 J x 19 H2 Déport de jante : 2,52 in (64 mm)	•	–



R20

Pneus	Jantes alliage	V1	V2
AV/AR: 265/45 R20 108 H XL M+S ²⁰	AV/AR: 9,0 J x 20 H2 Déport de jante : 2,36 in (60 mm)	•	–

Pneus hiver
R18

Pneus	Jantes alliage	V1	V2
AV/AR: 255/55 R18 105 H M+S 	AV/AR: 8,0 J x 18 H2 Déport de jante : 2,64 in (67 mm)	•	–

R19

Pneus	Jantes alliage	V1	V2
AV/AR: 255/50 R19 107 H XL M+S 	AV/AR: 8,0 J x 19 H2 Déport de jante : 2,64 in (67 mm)	•	•
AV/AR: 255/50 R19 107 H XL M+S  MOExtended ¹⁹	AV/AR: 8,0 J x 19 H2 Déport de jante : 2,64 in (67 mm)	•	•
AV/AR: 255/50 R19 107 H XL M+S 	AV/AR: 8,5 J x 19 H2 Déport de jante : 2,52 in (64 mm)	•	–

¹⁹ Pneus MOExtended (pneus convenant pour le roulage à plat), à utiliser uniquement lorsque l'avertisseur de perte de pression des pneus ou le système de contrôle de la pression des pneus est activé.

²⁰ Le montage de chaînes neige n'est pas autorisé. Tenez compte des remarques qui figurent dans la section « Chaînes neige ».

R20

Pneus	Jantes alliage	V1	V2
AV/AR: 265/45 R20 108 H XL M+S  ²⁰	AV/AR: 9,0 J x 20 H2 Déport de jante: 2,36 in (60 mm)	•	—

Roue de secours compacte

Consignes de sécurité importantes

 ATTENTION

La roue de secours compacte ou la roue de secours normale et la roue à changer peuvent avoir des dimensions et des types de jantes et de pneus différents. Si vous montez la roue de secours compacte ou la roue de secours normale, il est possible que le comportement routier soit fortement modifié. Il y a risque d'accident.

Pour éviter de prendre des risques,

- adaptez votre style de conduite et conduisez prudemment
- ne montez jamais plus d'une roue de secours compacte ou plus d'une roue de secours normale présentant des différences avec la roue à changer
- n'utilisez une roue de secours compacte ou une roue de secours normale présentant des différences avec la roue à changer que temporairement
- ne désactivez pas l'ESP®
- faites remplacer la roue de secours compacte ou la roue de secours normale présentant des dimensions différentes dans l'atelier qualifié le plus proche. Tenez impérativement compte des dimensions de jantes et de pneus appropriées ainsi que du type de pneus.

Si vous roulez avec une roue de secours compacte ou une roue de secours normale présentant des dimensions différentes, ne

dépassez pas la vitesse maximale autorisée de 50 mph (80 km/h).

Le montage de chaînes neige sur les roues de secours compactes n'est pas autorisé.

Remarques générales

Le montage de la roue de secours compacte est décrit sous « Montage des roues » (▷ page 366).

Le pneu de la roue de secours compacte peut aussi être monté dans le sens de rotation inverse. Respectez les conditions d'utilisation temporaire ainsi que la limite de vitesse indiquée sur la roue de secours compacte.

Remplacez les pneus au plus tard au bout de 6 ans, indépendamment de leur degré d'usure. Cette remarque vaut également pour la roue de secours compacte.

Extraction de la roue de secours compacte

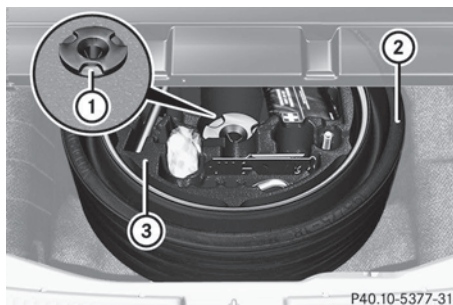

La roue de secours compacte « à pneu pliable » se trouve dans le compartiment de ran-

²⁰ Le montage de chaînes neige n'est pas autorisé. Tenez compte des remarques qui figurent dans la section « Chaînes neige ».

gement situé sous le plancher du compartiment de chargement.

- ▶ Relevez le plancher du compartiment de chargement (▷ page 324).
- ▶ Retirez le cric du rangement pour outils.
- ▶ Tournez la vis de fixation ① du rangement pour outils ③ dans le sens inverse des aiguilles d'une montre, puis retirez-la.

i Si la vis de fixation ① est bloquée, tournez légèrement le rangement pour outils ③ dans le sens inverse des aiguilles d'une montre.

Vous pouvez ensuite dévisser la vis de fixation ①.

- ▶ Tournez le rangement pour outils ③ de 180° environ, de manière à ce que le compresseur de gonflage soit orienté vers l'arrière.
- ▶ Retirez le rangement pour outils ③ de la roue de secours compacte « à pneu pliable » ②.
- ▶ Sortez la roue de secours compacte « à pneu pliable » ② du logement de la roue de secours.

Pour de plus amples informations sur le changement de roue et le montage de la roue de secours, voir (▷ page 326).

Gonflage de la roue de secours compacte « à pneu pliable »

! Avant d'abaisser le véhicule, gonflez la roue de secours compacte « à pneu pliable » à l'aide du compresseur de gonflage. Sinon, vous risquez d'endommager la jante.

! Ne faites pas fonctionner le compresseur de gonflage pendant plus de 8 minutes en continu. Sinon, il risque de trop chauffer. Vous pouvez le remettre en marche une fois qu'il a refroidi.

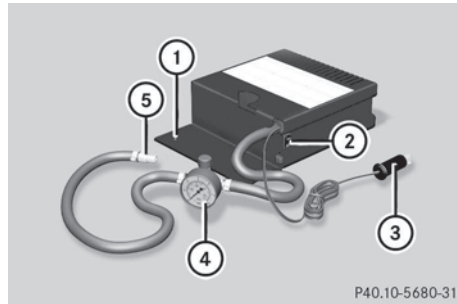

P40.10-5680-31

Modèle 1

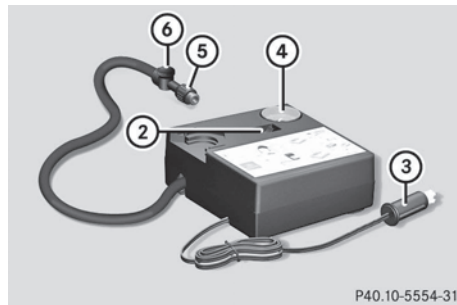

P40.10-5554-31

Modèle 2

Votre véhicule est équipé de l'un des 2 modèles de compresseurs de gonflage qui figurent sur les illustrations. La description suivante est valable pour les 2 modèles. Les différences d'utilisation sont indiquées explicitement.

Les compresseurs de gonflage présentent les différences suivantes :

- **Modèle 1 :** compresseur de gonflage avec manomètre sur le flexible de gonflage.
- **Modèle 2 :** compresseur de gonflage avec manomètre intégré.

- ▶ Montez la roue de secours compacte « à pneu pliable » conformément aux descriptions figurant dans le chapitre « Montage des roues » (▷ page 366).

La roue de secours compacte « à pneu pliable » doit être montée avant que vous ne gonfliez le pneu.

- ▶ **Modèle 1 :** ouvrez le volet ①.
- ▶ **Modèle 1 :** sortez la fiche ③ et le flexible de gonflage avec manomètre ④ du boîtier.

- ▶ **Modèle 2 :** sortez la fiche ③ et le flexible de gonflage du boîtier.
- ▶ **Modèle 1 :** assurez-vous que la vis d'échappement qui se trouve sur le manomètre ④ est fermée.
- ▶ Dévissez le capuchon de la valve de la roue de secours compacte « à pneu pliable ».
- ▶ Vissez l'écrou-raccord ① du flexible de gonflage sur la valve.
- ▶ Assurez-vous que le contacteur ⑤ du compresseur de gonflage est sur **0**.
- ▶ Branchez la fiche ③ dans la prise qui se trouve sur le plancher au niveau de la 2e rangée de sièges (▷ page 293).

Branchez toujours le compresseur de gonflage sur la prise qui se trouve sur le plancher au niveau de la 2e rangée de sièges (▷ page 293), même lorsque le contact est coupé.

Un circuit de coupure de secours veille à ce que la tension de bord ne tombe pas en dessous d'une certaine valeur. Lorsque la tension de bord est trop faible, l'alimentation des prises est coupée automatiquement. Cela permet à la batterie de fournir le courant nécessaire au démarrage du moteur.

- ▶ Tournez la clé en position **1** dans le contacteur d'allumage (▷ page 157).
- ▶ Basculez le contacteur ② du compresseur de gonflage sur la position **I**.
Le compresseur se met en marche. Le gonflage du pneu commence. La pression de gonflage est affichée sur le manomètre ④.
- ▶ Gonflez le pneu à la pression de gonflage prescrite.
La pression de gonflage prescrite est indiquée sur l'autocollant jaune apposé sur la roue de secours compacte.
- ▶ Lorsque la pression de gonflage prescrite est atteinte, basculez le contacteur ② du compresseur de gonflage sur **0**.
Le compresseur s'arrête.

- ▶ Ramenez la clé en position **0** dans le contacteur d'allumage.
- ▶ **Modèle 1 :** si la pression de gonflage est supérieure à la pression prescrite, ouvrez la vis d'échappement qui se trouve sur le manomètre ④ jusqu'à ce que la pression correcte soit atteinte.
- ▶ **Modèle 2 :** si la pression de gonflage est supérieure à la pression prescrite, appuyez sur la touche de dégonflage ⑥ jusqu'à ce que la pression correcte soit atteinte.
- ▶ Dévissez l'écrou-raccord ⑤ du flexible de gonflage de la valve.
- ▶ Revissez le capuchon sur la valve de la roue de secours compacte « à pneu pliable ».
- ▶ **Modèle 1 :** rangez la fiche ③ et le flexible de gonflage derrière le volet ①.
- ▶ **Modèle 2 :** rangez la fiche ③ et le flexible de gonflage dans la partie inférieure du boîtier du compresseur.
- ▶ Rangez le compresseur de gonflage dans le véhicule.

Rangement de la roue de secours compacte

- ❗ Ne rangez la roue de secours compacte « à pneu pliable » dans le véhicule qu'une fois qu'elle est sèche. Sinon, l'humidité pourrait pénétrer dans le véhicule.

Pour pouvoir ranger la roue de secours compacte « à pneu pliable » après l'avoir utilisée, vous devez effectuer les opérations suivantes. Sinon, elle ne rentre pas dans le logement de la roue de secours. Mercedes-Benz vous recommande de confier ce travail à un atelier qualifié, par exemple à un point de service Mercedes-Benz.

- ▶ Dévissez le capuchon de la valve.
- ▶ Si possible, dévissez l'embout de la valve et laissez l'air s'échapper.
- ❗ Le dégonflage complet du pneu peut prendre quelques minutes.

- ▶ Revissez l'embout sur la valve.
- ▶ Revissez le capuchon sur la valve.

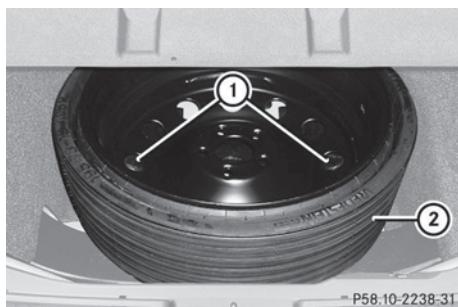
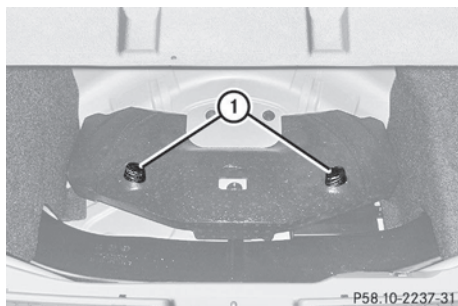

- ① Guides
- ② Roue de secours compacte « à pneu pliable »

Le logement de la roue de secours comporte 2 guides ① qui servent à immobiliser la roue de secours compacte « à pneu pliable ».

- ▶ Mettez la roue de secours compacte « à pneu pliable » ② en place dans son logement.
- ⓘ Veillez à ce que la roue de secours compacte « à pneu pliable » ② repose exactement sur les guides ①.
- ▶ Mettez le rangement pour outils en place dans la roue de secours compacte « à pneu pliable » ② de manière à ce que le compresseur de gonflage soit orienté vers le hayon (▷ page 324).

- ▶ Tournez le rangement pour outils de 180° environ, de manière à ce que le compresseur de gonflage soit orienté vers l'avant. La position du rangement pour outils devrait alors correspondre à la position indiquée sur l'étiquette de rappel.
- ▶ Fixez le rangement pour outils en tournant la vis de fixation de la roue de secours compacte « à pneu pliable » dans le sens des aiguilles d'une montre jusqu'en butée.
- ▶ Rangez le cric dans l'outillage de bord.

Caractéristiques techniques**R 350 BlueEFFICIENCY****Roue de secours compacte « à pneu pliable »**

Pneus	Jantes alliage
195/75 - 18 106 P	6,5 B x 18 H2
Pression de gonflage : 300 kPa(3,0 bars, 44 psi)	Déport de jante : 1,58 in (40 mm)

i Le modèle R 350 BlueTEC 4MATIC n'est pas équipé d'une roue de secours compacte « à pneu pliable ».

Informations utiles	380
Informations sur les caractéristiques techniques	380
Pièces d'origine Mercedes-Benz	380
Garantie légale	381
Plaques constructeur	381
Ingrédients et lubrifiants, capacités	382
Caractéristiques du véhicule	390

Informations utiles

- i** Cette notice d'utilisation décrit tous les modèles ainsi que l'ensemble des équipements de série et optionnels qui étaient disponibles pour votre véhicule au moment de la clôture de la rédaction de cette notice d'utilisation. Des divergences sont possibles selon les pays. Notez que votre véhicule n'est pas obligatoirement équipé de toutes les fonctions décrites. Cela vaut également pour les fonctions et systèmes importants pour la sécurité.
- i** Lisez les informations sur les ateliers qualifiés (▷ page 25).

Informations sur les caractéristiques techniques

- i** Les caractéristiques indiquées ici sont valables exclusivement pour le véhicule dans son équipement de série. Pour obtenir les caractéristiques de toutes les versions de véhicule et de tous les équipements, adressez-vous à un point de service Mercedes-Benz.

Pièces d'origine Mercedes-Benz

ATTENTION

En cas d'utilisation de pièces, jantes et pneumatiques non homologués ainsi que d'accessoires importants pour la sécurité, la sécurité de marche risque d'être compromise.

Le fonctionnement de systèmes importants pour la sécurité, tels que le système de freinage, risque d'être perturbé. Vous risquez alors de perdre le contrôle de votre véhicule et de provoquer un accident.

Mercedes-Benz vous recommande par conséquent d'utiliser les pièces d'origine Mercedes-Benz ou des pièces de qualité équivalente. Utilisez uniquement des pneus et des

jantes ainsi que des accessoires qui ont été homologués pour votre type de véhicule.

Protection de l'environnement

Daimler AG propose des organes et des pièces recyclés en échange standard qui présentent un niveau de qualité identique à celui des pièces neuves. Une garantie pour vices cachés identique à celle des pièces neuves leur est également accordée.

- i** Les airbags, les rétracteurs de ceinture ainsi que les calculateurs et les capteurs de ces systèmes de retenue peuvent être montés aux emplacements suivants :

- Portes
- Montants de porte
- Bas de porte
- Sièges
- Poste de conduite
- Combiné d'instruments
- Console centrale

Ne montez aucun accessoire (un système audio, par exemple) à ces emplacements. N'effectuez pas de réparations ni de travaux de soudage. Vous pourriez compromettre le fonctionnement des systèmes de retenue.

Confiez le montage ultérieur d'accessoires à un atelier qualifié.

Les pièces d'origine Mercedes-Benz sont soumises à des contrôles qualité très stricts. Chaque pièce a été spécialement conçue, fabriquée ou choisie pour les véhicules Mercedes-Benz et leur est adaptée. Il est par conséquent recommandé d'utiliser uniquement des pièces d'origine Mercedes-Benz. Plus de 300 000 pièces d'origine Mercedes-Benz différentes sont disponibles pour les modèles Mercedes-Benz.

Tous les points de service Mercedes-Benz entretiennent un stock de pièces d'origine Mercedes-Benz pour les travaux de maintenance et de réparation nécessaires. En outre, des centres de livraison de pièces répartis de

manière stratégique assurent un service de pièces rapide et fiable.

Pour toute commande de pièces d'origine Mercedes-Benz, indiquez toujours le numéro d'identification du véhicule (VIN)

- (▷ page 381) et le numéro du moteur
- (▷ page 382).

Garantie légale

La garantie pour vices cachés de votre véhicule s'applique conformément aux conditions de garantie indiquées dans le carnet de maintenance et de garantie.

Votre point de service Mercedes-Benz remplace et répare toutes les pièces montées en usine conformément aux conditions de garantie suivantes :

- Garantie limitée accordée aux véhicules neufs
- Garantie relative au système d'échappement
- Garantie relative aux émissions
- Garantie relative au système de régulation des gaz d'échappement et valable dans les états suivants : Californie, Connecticut, Maine, Massachusetts, New York, Pennsylvanie, Rhode Island et Vermont (uniquement dans le cas des véhicules équipés d'un moteur à essence)
- Lois étendues sur la protection des consommateurs (« Lemon Laws ») spécifiques à chaque Etat

Les pièces de rechange et les accessoires sont soumis aux garanties relatives aux pièces de rechange et aux accessoires Mercedes-Benz. Vous pouvez vous les procurer dans tous les points de service Mercedes-Benz.

- ① Si vous égarez le carnet de maintenance et de garantie, contactez un point de service Mercedes-Benz qui s'occupera de vous procurer un carnet de remplacement. Le nouveau carnet de maintenance et de garantie vous sera envoyé par voie postale.

Plaques constructeur

Plaque constructeur avec numéro d'identification du véhicule (VIN)

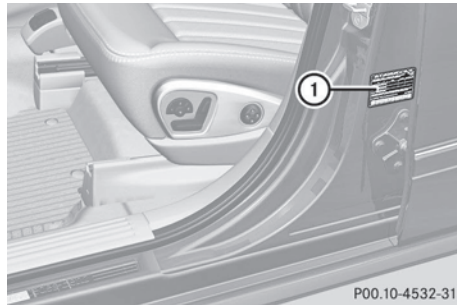

- ▶ Ouvrez la porte du conducteur. Vous pouvez voir la plaque constructeur du véhicule ①.

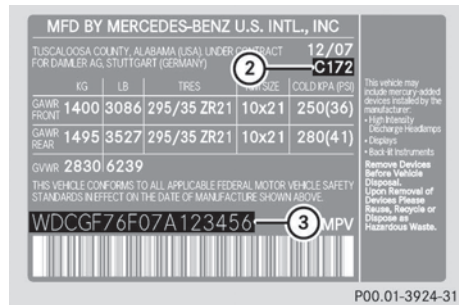

Plaque constructeur du véhicule (exemple - uniquement pour les Etats-Unis)

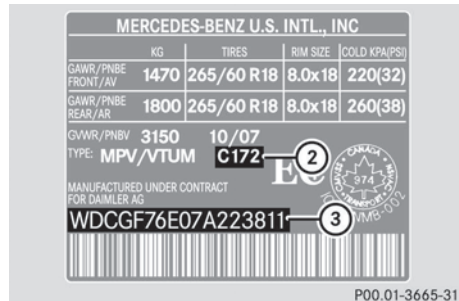

Plaque constructeur du véhicule (exemple - uniquement pour le Canada)

- ② Code peinture
- ③ VIN

i Les données indiquées sur la plaque constructeur du véhicule figurent à titre d'exemple. Ces données sont différentes pour chaque véhicule et peuvent différer des données indiquées ici. Vous trouverez les données valables pour votre véhicule sur les plaques constructeur du véhicule.

VIN

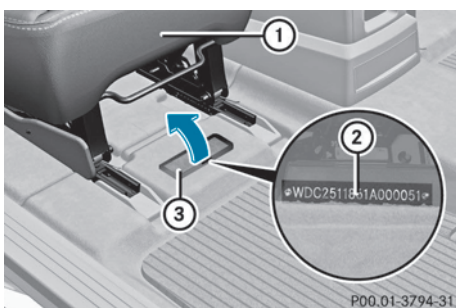

- ▶ Reculez le siège droit ① de la 2e rangée au maximum.
- ▶ Soulevez le revêtement du plancher ③. Vous pouvez voir le VIN ②.

Le VIN figure également aux endroits suivants :

- sur la plaque constructeur du véhicule (▷ page 381)
- sur le bas du pare-brise (▷ page 382)

Numéro du moteur

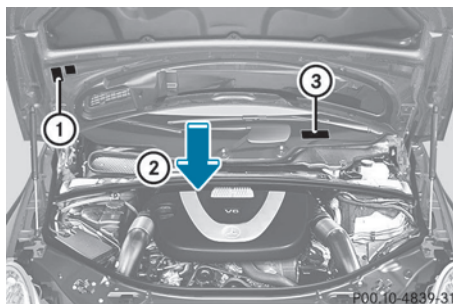

- ① Plaque comportant des informations sur le contrôle des gaz d'échappement, y compris l'homologation d'après les normes relatives aux émissions aussi bien au niveau fédéral des Etats-Unis que pour la Californie
- ② Numéro du moteur (frappé sur le bloc-cylindres)
- ③ VIN (sur le bas du pare-brise)

Ingrédients et lubrifiants, capacités

Consignes de sécurité importantes

⚠ ATTENTION

Manipulez, stockez et éliminez tous les ingrédients et lubrifiants dans le respect des dispositions légales en vigueur afin de ne pas vous mettre en danger, ni d'autres personnes et de ne pas polluer l'environnement.

Conservez les ingrédients et lubrifiants hors de portée des enfants.

Pour éviter de nuire à votre santé, évitez tout contact direct des ingrédients et lubrifiants avec votre peau ou vos vêtements.

En cas d'ingestion, consultez immédiatement un médecin.

♻ Protection de l'environnement

Éliminez les ingrédients et lubrifiants dans le respect des règles de protection de l'environnement !

Les ingrédients et lubrifiants sont

- les carburants (essence ou gazole, par exemple)
- les additifs pour le post-traitement des gaz d'échappement (AdBlue[®], par exemple)
- les lubrifiants (huile moteur ou huile de boîte de vitesses, par exemple)
- le liquide de refroidissement
- le liquide de frein
- le liquide de lave-glace
- le réfrigérant du système de climatisation

Les pièces de construction et les ingrédients et lubrifiants doivent être adaptés les uns aux autres. Par conséquent, utilisez uniquement des produits testés et agréés par Mercedes-Benz.

Pour tout renseignement sur les produits testés et agréés, adressez-vous à un point de service Mercedes-Benz ou consultez le site Internet <http://bevo.mercedes-benz.com>.

Les ingrédients et lubrifiants agréés par Mercedes-Benz sont reconnaissables à l'inscription sur le bidon :

- Homologation MB (homologation MB 229.51, par exemple)
- MB Approval (MB Approval 229.51, par exemple)

Les autres indications et recommandations font état d'un niveau de qualité ou d'une spécification se référant à un numéro de fiche MB (par exemple MB 229.5). Elles ne sont pas nécessairement agréées par Mercedes-Benz.

Carburant

Consignes de sécurité importantes

ATTENTION

L'essence et les carburants diesel sont hautement inflammables et toxiques. Ils peuvent entraîner de violentes brûlures et causer des blessures graves.

Garder les étincelles, flammes ou matières semblables à bonne distance de l'essence ou du carburant diesel!

Arrêter le moteur avant de refaire le plein.

En présence d'essence ou de carburant diesel, éviter d'inhaler les vapeurs ou tout contact avec la peau ou les vêtements. Éteindre tout le matériel de fumeur.

Le contact direct du carburant sur la peau, ou l'aspiration de vapeurs de carburant sont nuisibles à la santé.

Capacité du réservoir

Capacité totale	
Tous les modèles	21,1 US gal (80,0 l)
dont une réserve de	
Tous les modèles	env. 3,4 US gal (13,0 l)

Essence

Qualité du carburant

! Ne ravitaillez pas un véhicule équipé d'un moteur à essence avec du gazole. De petites quantités de gazole suffisent pour endommager le système d'injection.

! Pour éviter d'endommager le catalyseur, utilisez uniquement du supercarburant sans plomb.

Si vous constatez que le moteur ne tourne pas régulièrement, faites-le immédiatement contrôler et réparer. Sinon, l'excédent de carburant non brûlé peut parvenir au catalyseur, provoquer une surchauffe et éventuellement un incendie.

! Pour garantir la longévité et la puissance du moteur, utilisez uniquement du supercarburant sans plomb.

Si du supercarburant sans plomb n'est pas disponible et que vous devez utiliser de l'essence ordinaire sans plomb, tenez compte des mesures de précaution suivantes :

- remplissez le réservoir de carburant avec de l'essence ordinaire sans plomb uniquement jusqu'à la moitié et faites l'appoint le plus rapidement possible avec du supercarburant sans plomb.
- Ne roulez pas à vitesse maximale.
- Evitez les accélérations brutales.
- Si le véhicule est peu chargé, avec 2 personnes sans bagages, ne faites pas tourner le moteur à plus de 3 000 tr/min.
- Si le véhicule est chargé au maximum ou si vous roulez en montagne, n'enfonchez pas la pédale d'accélérateur à plus des $\frac{2}{3}$ de sa course.

Utilisez uniquement du supercarburant sans plomb dont l'indice d'octane est de 91 au minimum.

Vous pouvez utiliser de l'essence reformulée (RFG) et/ou de l'essence sans plomb avec additifs. La proportion d'additifs dans le carburant ne doit cependant pas dépasser 10 %, par exemple :

- Ethanol
- TAME
- ETBE
- IPA
- TBA

Pour le MTBE, la proportion est de maximum 15 %.

La proportion de méthanol dans l'essence ne doit pas dépasser 3 %, autres additifs inclus. Il est interdit d'utiliser des mélanges de méthanol et d'éthanol. Il est possible d'utiliser de l'essence-alcool, un mélange de 10 % d'éthanol et de 90 % d'essence sans plomb.

Chacun de ces carburants additivés doit présenter les caractéristiques suivantes :

- Résistance à la détonation
- Plage d'ébullition
- Pression de vapeur

En règle générale, vous trouverez des informations relatives à la qualité du carburant sur la pompe à essence. Si l'inscription correspondante ne figure pas sur la pompe, renseignez-vous auprès du personnel de la station-service.

i Pour de plus amples informations, adressez-vous à un point de service Mercedes-Benz ou consultez notre site Internet <http://www.mbusa.com> (uniquement pour les Etats-Unis).

Pour de plus amples informations sur le ravitaillement en carburant, voir (▷ page 170).

Additifs

! Ne ravitaillez pas en carburant de mauvaise qualité et n'utilisez pas d'additifs qui n'ont pas été testés ni agréés pour les véhicules Mercedes-Benz. Sinon, cela pourrait entraîner des dommages ou des dysfonctionnements au niveau du système d'alimentation en carburant.

Les dépôts générés au cours de la combustion de l'essence sont l'un des principaux problèmes liés à l'utilisation d'un carburant de mauvaise qualité. Mercedes-Benz vous recommande d'utiliser des carburants additivés de qualité.

Si vous utilisez des carburants sans additifs pendant une période prolongée, des dépôts peuvent se former. Ils se retrouvent en particulier au niveau des soupapes d'admission et de la chambre de combustion.

Cela peut entraîner des problèmes de fonctionnement du moteur, par exemple

- une phase de mise en température prolongée du moteur
- un ralenti irrégulier
- des bruits du moteur

- des ratés d'allumage
- une diminution de la puissance

Des dépôts peuvent se former dans les régions dans lesquelles il n'est pas possible de se procurer de l'essence avec les additifs correspondants. Dans ce cas, Mercedes-Benz vous recommande d'utiliser les additifs agréés pour les véhicules Mercedes-Benz (voir <http://bevo.mercedes-benz.com>).

Pour obtenir une liste des produits agréés, adressez-vous à un point de service Mercedes-Benz. Respectez les instructions d'utilisation données dans la description du produit.

Ne mélangez aucun autre additif au carburant. Cela entraîne des coûts inutiles et pourrait endommager le moteur.

Gazole

Qualité du carburant

ATTENTION

Ne ravitaillez pas un véhicule équipé d'un moteur diesel avec de l'essence. Ne mélangez pas d'essence au gazole. Sinon, le système d'alimentation en carburant et le moteur seront endommagés. Le véhicule pourrait alors prendre feu.

! Utilisez uniquement le gazole du commerce ULTRA-LOW SULFUR DIESEL FUEL (ULSD, teneur en soufre maximale de 15 ppm) satisfaisant aux exigences de la norme ASTM D975. Si vous n'utilisez pas de gazole à teneur en soufre ultrabasse (ULSD), vous risquez d'endommager le système de post-traitement des gaz d'échappement BlueTEC du véhicule.

! Ne ravitaillez pas un véhicule équipé d'un moteur diesel avec de l'essence. Ne mélangez pas d'essence, de kérosène ou de pétrole au gazole. Sinon, vous risquez d'endommager le système d'alimentation en carburant et le moteur.

En règle générale, vous trouverez des informations relatives à la qualité du carburant sur

la pompe à essence. Si l'inscription correspondante ne figure pas sur la pompe, renseignez-vous auprès du personnel de la station-service.

i Pour de plus amples informations, adressez-vous à un atelier qualifié ou consultez le site Internet <http://www.mbusa.com> (uniquement pour les Etats-Unis).

Pour de plus amples informations sur le ravitaillement en carburant, voir (> page 170).

Biogazole (ester méthylique d'acides gras)

Mercedes-Benz USA autorise l'utilisation de biogazole B5 pour tous les moteurs diesel BlueTEC. La proportion de biogazole dans un gazole à teneur en soufre ultrabasse (ULSD) ne doit pas dépasser 5 % en volume.

L'utilisation de biogazole pur ou de gazole ayant une teneur en biogazole plus élevée (B20, par exemple) risque d'endommager le moteur et le système d'alimentation en carburant. Par conséquent, ces carburants ne sont pas agréés.

Pour de plus amples informations, adressez-vous au personnel de la station-service. L'inscription figurant sur la pompe doit impérativement indiquer que le biogazole B5 répond à la norme des carburants ULSD. Si l'inscription n'est pas univoque, ne ravitaillez pas le véhicule en carburant.

Ne ravitaillez pas le véhicule avec des carburants qui ne sont pas agréés par Mercedes-Benz.

Pour de plus amples informations sur le ravitaillement en carburant, voir (> page 169).

Basses températures extérieures

i Des gazoles présentant une meilleure fluidité à froid sont mis sur le marché pendant les mois d'hiver. Pour de plus amples informations sur les propriétés des carburants, adressez-vous aux sociétés pétrolières (stations-service, par exemple).

Produit anticoagulant

Pour améliorer la résistance au froid du gazole, des produits anticoagulants peuvent être mélangés au gazole. L'efficacité d'un produit anticoagulant n'est pas garantie avec tous les carburants.

Utilisez uniquement des produits anticoagulants testés et agréés par Mercedes-Benz. Tenez compte des indications relatives à l'utilisation d'un produit anticoagulant.

Un dosage exact et un bon mélange du produit anticoagulant sont déterminants pour obtenir une meilleure résistance au froid. Un surdosage peut, dans certains cas, diminuer la résistance au froid et doit être évité. Suivez les indications de dosage du fabricant.

Mélangez l'additif au gazole avant que la fluidité du gazole ne soit insuffisante. Sinon, le seul moyen d'éliminer les défauts serait de chauffer l'ensemble du système d'alimentation en carburant, par exemple en plaçant le véhicule dans un garage chauffé.

Pour de plus amples informations sur les produits anticoagulants recommandés, adressez-vous à un atelier qualifié.

AdBlue®

Remarques générales

L'AdBlue® est un liquide non inflammable, non toxique, incolore et inodore, soluble dans l'eau.

Hautes températures extérieures

ATTENTION

De faibles quantités de vapeur d'ammoniaque risquent de s'échapper si vous ouvrez le bouchon du réservoir d'AdBlue®. Cela dépend en particulier de l'âge de l'AdBlue®.

Les vapeurs d'ammoniaque ont une odeur âcre et irritent surtout

- la peau
- les muqueuses
- les yeux

Elles peuvent entraîner des sensations de brûlure au niveau des yeux, du nez et de la gorge ainsi qu'une toux irritative et des larmes.

N'inhalez pas les vapeurs d'ammoniaque.

Remplissez le réservoir d'AdBlue® uniquement dans un local bien ventilé.

Basses températures extérieures

L'AdBlue® gèle à une température d'environ 12 °F (-11 °C). Le véhicule est équipé d'usine d'un dispositif de préchauffage de l'AdBlue®. Il peut ainsi être utilisé en hiver à des températures inférieures à 12 °F (-11 °C).

Additifs

 Utilisez uniquement de l'AdBlue® conforme à la norme ISO 2224 1. Ne mélangez pas d'additifs à l'AdBlue® et ne diluez pas l'AdBlue® avec de l'eau. Cela pourrait détruire le système de post-traitement des gaz d'échappement BlueTEC.

Propreté

 Les impuretés contenues dans l'AdBlue® (dues aux ingrédients et lubrifiants, aux produits de nettoyage et à la poussière, par exemple) entraînent

- une augmentation des valeurs d'émission
- des dommages au niveau du catalyseur
- des dommages au niveau du moteur
- des dysfonctionnements au niveau du système de post-traitement des gaz d'échappement BlueTEC

Pour éviter tout dysfonctionnement du système de post-traitement des gaz d'échappement BlueTEC, la propreté de l'AdBlue® est particulièrement importante.

Lorsque l'AdBlue® a été pompé du réservoir d'AdBlue® (dans le cadre de réparations, par exemple), il ne doit pas être reversé dans le réservoir. La propreté du liquide n'est plus garantie.

Capacité totale du réservoir d'AdBlue®

Modèle	Capacité totale
R 350 BlueTEC	7,5 US gal (28,2 l)

Huile moteur

Remarques générales

! N'utilisez pas d'huile moteur ni de filtre à huile dont les spécifications ne correspondent pas à celles expressément requises pour les intervalles de maintenance prescrits. Ne modifiez pas l'huile moteur ni le filtre à huile pour allonger les intervalles de remplacement prescrits. Cela pourrait entraîner des dommages au niveau du moteur ou du post-traitement des gaz d'échappement.

Suivez les indications de l'indicateur d'intervalles de maintenance pour la vidange d'huile. Sinon, vous pourriez endommager le moteur et le post-traitement des gaz d'échappement.

Les huiles moteur ont été spécifiquement testées afin de vérifier leur adaptabilité aux moteurs et aux intervalles de maintenance Mercedes-Benz. Par conséquent, utilisez uniquement des huiles moteur et des filtres à huile agréés pour les véhicules équipés du système de maintenance.

Pour obtenir une liste des huiles moteur et des filtres à huile agréés, adressez-vous à un point de service Mercedes-Benz. Vous pouvez également consulter le site Internet <http://bevo.mercedes-benz.com>.

Le tableau vous indique les huiles moteur qui sont agréées pour votre véhicule.

Modèle	Type de moteur	Homologation MB
R 350 BlueEFFICIENCY	276	229.5
R 350 BlueTEC	642	229.51

i L'homologation MB est indiquée sur les bidons d'huile.

Capacités

Les valeurs suivantes sont valables pour une vidange d'huile avec remplacement du filtre.

Modèle	Quantité de remplacement
R 350 BlueEFFICIENCY	7,9 US qt (7,5 l)
R 350 BlueTEC	9,0 US qt (8,5 l)

Additifs

! N'utilisez pas d'additifs supplémentaires dans l'huile moteur. Cela risque d'endommager le moteur.

Viscosité de l'huile moteur

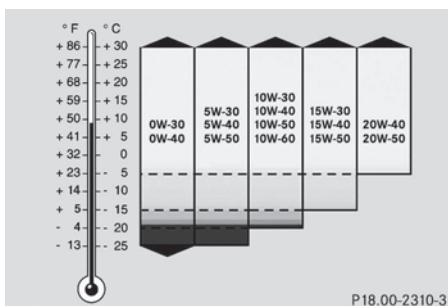

La viscosité désigne la fluidité d'un liquide. Dans le cas de l'huile moteur, une viscosité élevée indique une huile épaisse et une faible viscosité une huile légère.

Choisissez l'indice SAE (viscosité) de l'huile moteur en fonction de la température extérieure. Le tableau vous indique les indices

SAE à utiliser. Lorsque la température extérieure est basse, les propriétés thermiques des huiles moteur peuvent se dégrader fortement en raison, par exemple, du vieillissement et des dépôts de suie et de carburant dus à l'utilisation du véhicule. Par conséquent, nous vous recommandons vivement d'effectuer régulièrement la vidange d'huile avec une huile moteur agréée ayant un indice SAE approprié.

Liquide de frein

ATTENTION

Au fur et à mesure de son utilisation, le liquide de frein absorbe l'humidité de l'air. Cela abaisse son point d'ébullition.

Si le point d'ébullition du liquide de frein est trop bas, des bulles de vapeur peuvent se former dans le circuit de freinage lorsque les freins sont beaucoup sollicités (dans les descentes de cols, par exemple). Cela réduit l'efficacité du freinage.

Faites remplacer le liquide de frein régulièrement. Vous trouverez les intervalles de remplacement du liquide de frein dans le carnet de maintenance.

Utilisez uniquement un liquide de frein agréé par Mercedes-Benz et conforme à l'homologation MB 331.0.

Pour tout renseignement sur les liquides de frein agréés, adressez-vous à un atelier qualifié ou consultez le site Internet <http://bevo.mercedes-benz.com>.

-  Faites remplacer régulièrement le liquide de frein par un atelier qualifié.

Liquide de refroidissement

Consignes de sécurité importantes

ATTENTION

Le produit antigel est facilement inflammable. Evitez par conséquent de fumer ou d'appro-

cher un feu ou une flamme nue au cours de la manipulation du produit antigel.

Si le produit antigel entre en contact avec des pièces brûlantes du moteur, il risque de s'enflammer et vous pourriez vous brûler. Par conséquent, évitez de répandre du produit antigel sur les pièces brûlantes du moteur.

-  Remplissez toujours le circuit de refroidissement avec un liquide de refroidissement préparé à l'avance et dont les proportions assurent la protection antigel souhaitée. Sinon, vous risquez d'endommager le moteur.

Pour de plus amples informations sur le liquide de refroidissement, reportez-vous aux prescriptions Mercedes-Benz relatives aux ingrédients et lubrifiants (MB 310.1), que vous pouvez par exemple trouver sur le site Internet <http://bevo.mercedes-benz.com>. Vous pouvez également vous adresser à un atelier qualifié.

-  Utilisez toujours un liquide de refroidissement approprié, même dans les pays où la température est élevée.

Sinon, le circuit de refroidissement du moteur ne sera pas protégé suffisamment contre la corrosion et la surchauffe.

Le liquide de refroidissement est un mélange d'eau et de produit anticorrosion et antigel. Il sert à

- la protection contre la corrosion
- la protection antigel
- l'élévation du point d'ébullition

Si le liquide de refroidissement présente une protection antigel jusqu'à -35 °F (-37 °C), le point d'ébullition du liquide de refroidissement est à environ 266 °F (130 °C) pendant la marche.

La proportion de produit anticorrosion et antigel dans le circuit de refroidissement du moteur devrait être de

- 50 % au minimum. Le système de refroidissement du moteur est ainsi protégé du gel jusqu'à -35 °F (-37 °C) environ.
- 55 % au maximum (protection antigel jusqu'à -49 °F/-45 °C). Sinon, la dissipation de la chaleur est compromise.

Si votre véhicule perd du liquide de refroidissement, faites l'appoint avec un mélange en proportions égales d'eau et de produit anticorrosion et antigel. Mercedes-Benz vous recommande d'utiliser un concentré pour produit anticorrosion et antigel selon la fiche 310.1 des prescriptions Mercedes-Benz relatives aux ingrédients et lubrifiants.

Le liquide de refroidissement est contrôlé à chaque échéance de maintenance par un atelier qualifié.

- i** A la livraison, le circuit de refroidissement est rempli d'un liquide de refroidissement qui garantit la protection contre le gel et la corrosion.

Capacités

Modèle	Capacité
Tous les modèles	env. 10,0 US qt (9,5 l)

- i** Utilisez le produit anticorrosion et antigel MB 325.0 ou MB 326.0.

Lave-glace et lave-phares

Consignes de sécurité importantes

ATTENTION

Le liquide de lave-glace/produit antigel est facilement inflammable. Par conséquent, ne répandez pas de liquide de lave-glace/produit antigel sur les pièces chaudes du moteur, car il risque de s'enflammer et de brûler. Vous ou

d'autres personnes pourriez être gravement brûlés.

- !** Utilisez uniquement un liquide de lave-glace compatible avec les diffuseurs en plastique (SummerFit MB ou WinterFit MB, par exemple). Vous risquez d'endommager les diffuseurs en plastique des projecteurs si vous utilisez un produit inapproprié.
- !** N'utilisez pas d'eau distillée ou désionisée dans le réservoir de liquide de lave-glace. Sinon, le capteur du niveau de remplissage risque d'être endommagé.
- !** Seuls les liquides de lave-glace SummerFit MB et WinterFit MB sont miscibles entre eux. Sinon, les gicleurs risquent de se boucher.

Températures supérieures au point de congélation :

- ▶ Remplissez le réservoir du lave-glace d'un mélange d'eau et de liquide de lave-glace (SummerFit MB, par exemple).

Mélangez 1 volume de SummerFit MB avec 100 volumes d'eau.

Températures inférieures au point de congélation :

- ▶ Remplissez le réservoir du lave-glace d'un mélange d'eau et de liquide de lave-glace (WinterFit MB, par exemple).

Adaptez les proportions du mélange à la température extérieure.

- Températures jusqu'à 14 °F (-10 °C) : mélangez 1 volume de WinterFit MB avec 2 volumes d'eau.
- Températures jusqu'à -4 °F (-20 °C) : mélangez 1 volume de WinterFit MB avec 1 volume d'eau.
- Températures jusqu'à -20,2 °F (-29 °C) : mélangez 2 volumes de WinterFit MB avec 1 volume d'eau.
- i** Mélangez du liquide de lave-glace (SummerFit MB ou WinterFit MB, par exemple) à l'eau toute l'année.

Capacités

Modèle	Capacité
Tous les modèles	7,4 US qt (7,0 l)

Caractéristiques du véhicule

Remarques générales

Concernant les caractéristiques indiquées pour les différents véhicules, tenez compte des remarques suivantes :

- Les hauteurs indiquées peuvent varier en fonction
 - de l'équipement pneumatique
 - du chargement
 - de l'état de la suspension
 - des équipements optionnels
- La longueur du véhicule indiquée prend en compte l'adaptateur de plaque d'immatriculation avant.

Caractéristiques techniques

Cotes et poids

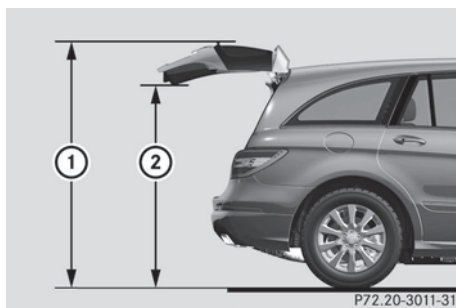

Modèle	① Hauteur de basculement	② Hauteur maximale sous le hayon
Tous les modèles	80,5 in - 80,6 in (2 044 mm)	74,7 in - 74,8 in (1 898 mm)
	- (2 047 mm)	- (1 901 mm)

Tous les modèles

Longueur	203,3 in (5 163 mm)
Empattement	126,6 in (3 215 mm)
Diamètre de braquage	41,3 ft (12,60 m)
Garde au sol	5,2 in (131 mm)
Charge maximale sur le toit	220 lb (100 kg)

R 350 BlueEFFICIENCY

Largeur avec rétroviseurs extérieurs déployés	86,0 in (2 183 mm)
Hauteur	65,5 in (1 663 mm)

R 350 BlueTEC

Largeur avec rétroviseurs extérieurs déployés	85,9 in (2 182 mm)
Hauteur	65,6 in (1 666 mm)



2515846682

N° de commande 6515 1851 43 Référence 251 584 66 82 Edition A 2013