



Classe C

Guide du conducteur



Mercedes-Benz

Symboles

Marques de commerce déposées

- BabySmart^{MC} est une marque de commerce déposées de Siemens Automotive Corp.
- Bluetooth[®] est une marque de commerce déposée de Bluetooth SIG Inc.
- DTS est une marque de commerce déposée de DTS, Inc.
- Dolby et MLP sont des marques de commerce déposées de Dolby Laboratories.
- ESP[®] et PRE-SAFE[®] sont des marques de commerce déposées de Daimler.
- HomeLink[®] est une marque de commerce déposée de Prince, une société de Johnson Controls Company.
- iPod[®] et iTunes[®] sont des marques de commerce déposées de Apple Inc., enregistrées aux É.-U. et dans d'autres pays.
- Logic 7[®] est une marque de commerce déposée de Harman International Industries, Incorporated.
- Microsoft[®] est une marque de commerce déposée de Microsoft Corporation aux É.-U. et dans d'autres pays.
- SIRIUS et ses marques affiliées sont des marques de commerce déposées de SIRIUS XM Radio Inc.
- HD Radio et ses marques affiliées sont des marques de commerce déposées de iBiquity Digital Corporation.
- Windows Media[®] est une marque de commerce déposée de Microsoft Corporation aux É.-U. et dans d'autres pays.
- Gracenote[®] est une marque de commerce déposée de Gracenote Inc.
- ZagatSurvey[®] et les marques associées sont des marques de commerce déposées de Zagat.

Les symboles suivants se retrouvent dans le Guide du conducteur:

ATTENTION

Les consignes d'avertissements attirent l'attention sur les risques susceptibles de mettre la vie et la santé du conducteur et des autres en danger.

- ❗ Les remarques d'avertissement attirent l'attention sur les risques susceptibles d'endommager le véhicule.

i Ce symbole indique des directives ou des informations supplémentaires utiles.

- ▶ Ce symbole désigne des directives à suivre.
- ▶ Plusieurs symboles de ce genre les uns à la suite des autres indiquent une procédure en plusieurs étapes.

▷ Page Ce symbole indique l'endroit où trouver de plus amples informations sur le sujet.

▷▷ Ce symbole de continuation indique la suite d'un avertissement à la page suivante.

Affichage Cette police de caractères indique un message dans l'affichage multifonction/ l'affichage COMAND.

Des parties du logiciel du véhicule sont sujettes au copyright en fonction de © 2005 The FreeType Project <http://www.freetype.org>. Tous droits réservés.

Bienvenue dans le monde de Mercedes-Benz.

Avant de prendre la route, veuillez vous familiariser avec votre véhicule et lire ce guide, et en particulier les remarques sécuritaires et les avertissements. Ceci vous permettra de tirer un plaisir maximal de votre véhicule et évitera de mettre votre personne et les autres en danger.

La désignation des équipements ou du modèle de votre véhicule peut être différente selon:

- le modèle
- la commande
- le pays
- la disponibilité

Mercedes-Benz met constamment à jour ses véhicules à la pointe de la technologie.

Mercedes-Benz se réserve donc le droit d'introduire des changements dans les domaines suivants:

- la conception
- l'équipement
- les caractéristiques techniques

Aucune réclamation ne pourra donc se baser sur les illustrations ou les textes contenus dans ce guide.

Les livrets suivants sont des composantes intégrales du véhicule:

- le guide du conducteur
- le livret d'entretien
- les suppléments relatifs aux équipements

Garder ces documents dans le véhicule à tout moment. Lors de la vente du véhicule, toujours passer ces documents au nouveau propriétaire.

L'équipe de la documentation technique de Daimler AG vous souhaite une conduite sécuritaire et plaisante.

Mercedes-Benz USA, LLC

Mercedes-Benz Canada, Inc.

Une société de Daimler



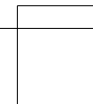
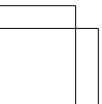
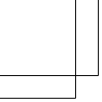

Index alphabétique	4	Aperçu	31
Introduction	23	Sécurité	39
		Ouverture/fermeture	79
		Sièges, volant et rétroviseurs	103
		Éclairage et essuie-glaces	119
		Système de climatisation	135
		Conduite et stationnement	149
		Ordinateur de bord et affichages	215
		Réglages et fonctions	281
		Entretien et soin	307
		Assistance en cas de panne	323
		Pneus et jantes	343
		Données techniques	377

1, 2, 3 ...

4ETS

voir ETS/4ETS (Système de traction électronique)

4MATIC (système de traction intégrale) 194

A**ABS (Système de freinage antiblocage)**

Affichage de message 239
 Fonction/remarques 67
 Remarques importantes sur la sécurité 67
 Témoin avertisseur 270

Activation/désactivation du mode de recirculation d'air 145

Activation/désactivation du refroidissement avec déshumidification 140

Active Blind Spot Assist (Assistant actif à l'angle mort)
 Activation/désactivation (ordinateur de bord) 228

Active Lane Keeping Assist (Assistant trajectoire actif)
 Activation/désactivation (ordinateur de bord) 228

ADAPTIVE BRAKE 73

Additifs (huile moteur) 386

Affichage (instructions de nettoyage) 319

Affichage de distance (ordinateur de bord) 226

Affichage de l'intervalle d'entretien
 Affichage des messages d'entretien 313
 Masquage des messages de service 313
 Remarques 314

Affichage de l'intervalle de service
 Messages de service 313

Affichage de la température extérieure 217

Affichage de messages

Affichage des intervalles d'entretien 313

Affichage des messages

Masquage (sur l'ordinateur de bord) 237

Affichage multifonction

Affichage permanent 229
 Fonction/notes 219

Aide au stationnement

Affichage de message 257
 Aide au stationnement 197
 Remarques sécuritaires importantes 197
 voir PARKTRONIC
 voir Rétroviseurs

AIR FLOW 142

Alarme panique 65

Allume-cigarette 291

Ampoules

voir Remplacement des ampoules

Ancrages de sièges d'enfant de type LATCH (ISOFIX) 62

Anneaux de retenue des bagages 286

Antibrouillard arrière

Allumer/éteindre 123
 Message dans l'affichage 250

Antibrouillard avant

Allumer/éteindre 122

Antibrouillards avant 122

Message dans l'affichage 250

Antidémarrage électronique 75

Appuie-tête

de luxe 108
 Pose/dépose (arrière) 109
 Réglage 108
 Réglage (arrière) 108
 Réglage (manuel) 108
 Réglage (par commande électrique) 108
 voir Appuie-tête NECK-PRO
 voir Appuie-tête NECK-PRO/
 Appuie-tête NECK-PRO de luxe

Appuie-tête de luxe 108

- Appuie-tête NECK-PRO**
 Fonctionnement 53
 Remise à l'état initial après être
 activés 53
- Appuie-tête NECK-PRO de luxe**
 Fonctionnement 53
 Remise à l'état initial après être
 activés 53
- Aquaplanage** 175
- Assistance adaptative aux feux de
 route**
 Activation/désactivation
 (ordinateur de bord) 230
 Affichage de message 252
 Fonction/remarques 125
- Assistance à l'alerte**
 voir ATTENTION ASSIST
- Assistance à l'angle mort**
 Activation/désactivation 228
 Notes/fonction 203
- Assistance à la fatigue**
 voir ATTENTION ASSIST
- Assistance au démarrage en pente** . 154
- Assistance routière (panne)** 25
- Assistant à l'angle mort**
 voir Assistant à l'angle mort actif
- Assistant à l'angle mort actif**
 Fonction/information 207
- Assistant de changement de voie**
 voir Assistance à l'angle mort
- Assistant trajectoire**
 Activation/désactivation 228
 Affichage de message 256
 Fonction/information 205
- Assistant trajectoire actif**
 Affichage de message 256
 Fonction/information 210
- ASSYST PLUS**
 voir Affichage de l'intervalle
 d'entretien ASSYST PLUS
- ATA (Système d'alarme antivol)**
 Activation/désactivation 76
 Désactivation de l'alarme 76
 Fonction 76
- Atelier spécialisé** 27
- ATTENTION ASSIST**
 Activation/désactivation 227
 Affichage de message 255
 Fonction/remarques 202
- Automobile**
 voir Véhicule
- Avertissement de distance
 (témoin avertisseur)** 277
- B**
- Bac de rangement sous le plancher
 du coffre** 286
- Balai d'essuie-glace**
 Nettoyage 317
- Balais d'essuie-glaces**
 Remarques sécuritaires
 importantes 133
 Remplacement (pare-brise) 133
- Bande de garniture (directives
 pour le nettoyage)** 320
- Bande de garniture (directives
 pour le nettoyage)** 320
- BAS (système d'assistance au
 freinage)** 67
- BAS PLUS (Système d'assistance
 au freinage Plus*)** 68
- Batterie (véhicule)**
 Charge 333
 Démarrage-secours 334
 Message d'affichage 254
 Remarques importantes de
 sécurité 331
- Batterie du véhicule**
 voir Batterie (véhicule)
- Boîte à gants** 283
- Bouches d'air**
 Arrière 148
 Boîte à gants 147
 Réglage 146
 Réglage des bouches d'air
 centrales 147
 Réglage des bouches d'air
 latérales 147
 Remarques importantes sur la
 sécurité 146
- Bouchon du réservoir**
 voir Volet du réservoir de carburant

- Boussole**
 Calibrage 305
 Rappel 304
 Réglage 304
- Bouton de sélection de programme** 159
- C**
- CAC (Centre d'Assistance à la Clientèle)** 27
- Cale de roue** 326
- Californie**
 Avis important pour les clients de la vente au détail et les locataires ... 24
- Caméra de recul**
 Directives pour le nettoyage 318
 Notes/fonction 200
- Capot**
 Affichage de message 264
 Fermeture 309
 Ouverture 308
- Capteur d'éclairage (message dans l'affichage)** 251
- Capteurs (instructions de nettoyage)** 318
- Carburant**
 Additifs 385
 Affichage de la consommation actuelle de carburant 221
 Affichage de la portée 221
 Carburant super sans plomb 383
 Conseils sur la conduite 171
 Jauge de carburant 33
 Ravitaillement 166
 Remarques importantes sur la sécurité 383
 Réservoir de carburant/réserve de carburant 382
 Spécifications 384
 Statistiques sur la consommation d'essence 221
 Véhicules à carburant mixte 383
- Carburant de réserve**
 Affichage de message 255
 Témoin avertisseur 274, 275
- Carburantl**
 Problème (anomalie) 169
- Carte mémoire (audio)** 224
- Ceinture**
 voir Ceintures de sécurité
- Ceintures de sécurité**
 Bon usage 55
 Bouclage 56
 Déblocage 58
 Importantes remarques sur la sécurité 54
 Limiteur de force de ceinture de sécurité 59
 Nettoyage 320
 Réglage de la hauteur 57
 Règles sur la sécurité 41
 Rétracteurs-enrouleurs d'urgence ... 59
 Témoin avertisseur 267
 Témoin avertisseur (fonction) 58
- Cendrier** 290
- Chaînes à neige** 347
- Chaleur résiduelle (climatisation)** ... 146
- Changement des ampoules**
 Feux de croisement 129
 Feux de recul 131
 Fonction d'éclairage de virage 130
 Remarques sécuritaires importantes 127
- Charge maximale sur le toit** 388
- Chauffage**
 voir Climatisation
- Chauffage de la lunette arrière**
 Activation/désactivation 145
- Chronométrage (RACETIMER)** 234
- Chronomètre (RACETIMER)** 234
- Clé**
 Affichage de message 265
 Démarrage du moteur 153
 Fonction d'ouverture pratique 95
 Fonction de fermeture pratique 96
 voir SmartKey
- Clé KEYLESS-GO**
 Affichage de message 266
 Démarrage du moteur 153
 Déverrouillage 82
 Fonction de fermeture pratique 96
 Verrouillage 82

Clé mécanique

- Déverrouillage de la porte du conducteur 89
- Fonction/remarques 84
- Verrouillage du véhicule 90

Clé SmartKey

- Changement de la pile 85
- Changement de la programmation 83
- Remarques importantes sur la sécurité 80
- Vérification de la pile 85

Clignotants

- Message dans l'affichage 249

Climatisation

- Activation/désactivation de la chaleur résiduelle 146
- Activation/désactivation de la fonction ZONE 143
- Activation/désactivation du chauffage de la lunette arrière 145
- Activation/désactivation du mode de recirculation de l'air 145
- Aperçu des systèmes 136
- Climatisation automatique (3-zones) 139
- Climatiseur à régulation automatique double zone 137
- Contrôle automatique 141
- Dégivrage du pare-brise 144
- Frigorigène 386
- Le témoin 141
- Mise en/hors fonction 140
- Notes sur l'utilisation du climatiseur à régulation automatique 138
- Problème avec le dégivreur de lunette arrière 145
- Problèmes liés au refroidissement avec la fonction de déshumidification 141
- Refroidissement avec déshumidification de l'air 140
- Refroidissement maximal 144
- Réglage de la température 142
- Réglage des bouches d'air 146
- Réglage du débit d'air 143

- Réglage du mode de climatisation (AIR FLOW) 142
- Remarques importantes sur la sécurité 136
- Remarques sur l'utilisation du climatiseur à régulation automatique 140

Coffre

- Ouverture (automatique de l'intérieur) 92
- Ouverture (automatiquement de l'extérieur) 92
- Ouverture d'urgence du coffre 93, 94
- Règles de sécurité importantes 90
- Verrouillage séparément 93

COMAND

- voir directives de fonctionnement séparées

Combiné d'instruments

- Aperçu 33
- Réglages 229
- Témoins et avertisseurs 34

Combiné interrupteur 123**Commande de climatisation**

- Désembuage des vitres 145
- Panneau de commande arrière 139
- Réglage de la distribution de l'air ... 143

Commutateur de démarrage

- voir Positions de la clé SmartKey

Compartment à lunettes 283**Compartment d'accès au véhicule** . 285**Compartiments de rangement**

- Accoudoir (sous) 283
- Arrière 284
- Boîte à gants 283
- Compartment à lunettes 283
- Filet utilitaire 284
- Sous les sièges conducteur/passager avant 284

Concessionnaire Mercedes-Benz agréé

- voir Atelier spécialisé

Conduite (affichage de message) 265**Conduite à l'étranger**

- Entretien Mercedes-Benz 314
- Feux de croisement symétriques ... 120

Conduite en hiver	
Chaînes à neige	347
Remarques importantes sur la sécurité	346
Routes glissantes	176
Conduite sur routes inondées	175
Conseils pour la conduite	
DISTRONIC PLUS	188
Conseils sur la conduite	
Aquaplanage	175
Carburant	171
Chaînes à neige	347
Conduite à l'étranger	120
Conduite sur chaussées détrempées	175
Degré d'inclinaison	173
Efficacité de freinage limitée sur routes salées	173
Feux de croisement symétriques ...	120
Freins	172
Général	171
La conduite en hiver	175
Pédales	172
Période de rodage	150
Routes gelées	176
Sobriété au volant	172
Sur chaussées mouillées	175
Surface détrempée	173
Transmission automatique	159
Vérification de l'échappement	172
Console centrale	36
Contenances	
voir Données techniques	
Contenu du réservoir	
Jauge	33
Contrôle électronique de la trajectoire	
voir ESP® (Contrôle électronique de la trajectoire)	
Couple de serrage d'un boulon de roue	329
coussin gonflable	
Témoin PASSENGER AIRBAG OFF ...	47
Coussin gonflable de protection des genoux	45
Coussin gonflable latéral	45
Coussins gonflables	
Affichage de message	247
Coussin gonflable de protection des genoux	45
Coussin gonflable latéral	45
Coussins gonflables avant (conducteur, passager avant)	44
Coussins gonflables pelviens	46
Importante information de sécurité	42
Règles sur la sécurité	41
Rideaux gonflables latéraux	47
Couvercle du coffre	
Affichage de message	264
Ouverture/fermeture	90
Cric	
Endroit de rangement	324
Utilisation	327
Crochet de sac	286
D	
Dégivreur de lunette arrière	
Problème (anomalie)	145
Démarrage	
Transmission automatique	154
Démarrage (moteur)	153
Démarrage au remorquage	
Démarrage d'urgence du moteur ...	339
Démarrage en remorquant	
Remarques sécuritaires importantes	336
Démarrage-secours (moteur)	334
Détection de voie (automatique)	
voir Assistant trajectoire	
Déverrouillage	
De l'intérieur du véhicule (bouton de déverrouillage central)	88
Déverrouillage d'urgence	89
Dimensions du véhicule	388
Directives de chargement	282
Dispositif d'interrupteur prioritaire	
Vitres latérales arrière	65
Distribution de la force de freinage électronique	
voir EBD (Distribution de la force de freinage électronique)	

DISTRONIC PLUS

Affichage de message	258
Conseils sur la conduite	188
Désactivation	187
Messages dans l'affichage multifonction	187
Réglage des distances spécifiques de suivi	186
Remarques sécuritaires importantes	178
Témoin avertisseur	277

Données

voir Données techniques

Données du véhicule	388
----------------------------------	-----

voir Données techniques

Données techniques

Données du véhicule	388
Pneus/roues	372
Remarques	378

DVD audio (ordinateur de bord)	224
---	-----

DVD vidéo	224
------------------------	-----

DVD vidéo (ordinateur de bord)	224
---	-----

E**EBD (distribution de la force de freinage électronique)**

Afficher message	241
------------------------	-----

EBD (Distribution de la force de freinage électronique)

Fonction/notes	73
----------------------	----

Éclairage

Activation/désactivation de l'éclairage de jour (ordinateur de bord)	229
Antibrouillard arrière	123
Antibrouillards	122
Assistance adaptative aux feux de route marche/arrêt	230
Commutateur d'éclairage	120
Désactivation/activation de l'extinction temporisée des phares (ordinateur de bord)	230
Désactivation de l'éclairage de zone environnante (ordinateur de bord)	230
Feux de croisement	121
Feux de détresse	124

Feux de route	123
---------------------	-----

Feux de stationnement	120
-----------------------------	-----

Fonction d'éclairage actif	124
----------------------------------	-----

Fonction d'éclairage de virage	124
--------------------------------------	-----

Mode automatique des phares	122
-----------------------------------	-----

Voyage à l'étranger	120
---------------------------	-----

voir Feux

voir Remplacement des ampoules

Éclairage d'instrument

voir Éclairage du combiné d'instruments

Éclairage d'urgence en cas

d'impact	127
-----------------------	-----

Éclairage de jour

Activation/désactivation

(ordinateur de bord)	229
----------------------------	-----

Affichage de message	251
----------------------------	-----

Éclairage de zone environnante

(ordinateur de bord)	230
----------------------------	-----

Éclairage du combiné

d'instruments	33
----------------------------	----

Éclairage extérieur

voir Éclairage

Éclairage intérieur

Aperçu	126
--------------	-----

Commande automatique	127
----------------------------	-----

Commande manuelle	127
-------------------------	-----

Éclairage d'urgence	127
---------------------------	-----

Extinction temporisée de

l'éclairage (ordinateur de bord)	231
--	-----

Lampe de lecture	126
------------------------	-----

voir Éclairage intérieur

Électronique du moteur

Problème (anomalie)	156
---------------------------	-----

Élimination des émissions

Pratiques d'entretien et de

garantie	24
----------------	----

Enfants

Dans le véhicule	59
------------------------	----

Systèmes de retenue	59
---------------------------	----

Enregistrement de distance

voir Totalisateur journalier

Enregistreur de distance	221
---------------------------------------	-----

Ensemble LANE TRACKING	203
-------------------------------------	-----

Entretien

Feux extérieurs	318
-----------------------	-----

voir Affichage des intervalles

d'entretien ASSYST

ESP® (Contrôle électronique de la trajectoire)

Affichage de message	239
Désactivation/activation (notes; sauf les véhicules AMG)	70
Désactivation/activation (sauf les véhicules AMG)	227
Désactivation/activation (véhicules AMG)	71
ETS/4ETS	70
Fonction/notes	69
Importante information de sécurité	69
Menu AMG (ordinateur de bord)	234
Témoin avertisseur	271

Espace de rangement

Importante information de sécurité	282
Porte-gobelets	288

Essence 166**Essuie-glace de lunette arrière**

Activation/désactivation	133
Remplacement du balai d'essuie-glace	134

Essuie-glaces

Remplacement (lunette arrière)	134
--------------------------------------	-----

Essuie-glaces de pare-brise

Activation/désactivation	132
Essuie-glace de lunette arrière	133
Problème (anomalie)	134
Remplacement des balais d'essuie-glace	133

Éteindre l'alarme (ATA) 76**ETS/4ETS (Système de traction électronique)** 70**Extinction temporisée**

Éclairage extérieur (ordinateur de bord)	230
Éclairage intérieur	231

F**Feu de recul**

Changement des ampoules	131
Message dans l'affichage	250

Feux

Activation/désactivation de l'extinction temporisée de l'éclairage intérieur	231
Activation/désactivation des feux de circulation de jour (commutateur)	121
Appel des phares	123
Feux de direction	123
Message dans l'affichage	249
voir Éclairage intérieur	
voir Témoins et avertisseurs	

Feux arrière

Message dans l'affichage	250
--------------------------------	-----

Feux automatiques

voir Feux

Feux automatiques

Message dans l'affichage	251
--------------------------------	-----

Feux de circulation de jour

Activation/désactivation (commutateur)	121
--	-----

Feux de croisement

Allumage/extinction	121
Changement des ampoules	129
Message affiché	249
Réglage pour conduite à l'étranger (symétriques)	120

Feux de détresse 124**Feux de direction**

Allumer/éteindre	123
voir Clignotants	

Feux de freinage

Remplacement des ampoules	131
---------------------------------	-----

Feux de gabarit (message dans l'affichage) 251**Feux de position**

Allumer/éteindre	120
Message dans l'affichage	250
Remplacement des ampoules	130

Feux de route

Allumer/éteindre	123
Message dans l'affichage	250
Remplacement des ampoules	130

Feux de stationnement (remplacement des ampoules)	130	Entretien	173
Feux stop		Frein de stationnement	170
Message dans l'affichage	249	Liquide de frein (remarques)	387
Filet à bagages	284	Remarques importantes sur la sécurité	172
Fini mat (instructions de nettoyage)	317	Système de freinage haute performance	174
Fonction/remarques DISTRONIC PLUS	178	Témoin avertisseur	268
Fonction d'aide descente		Fréquences	
En cas d'impact	113	Ouvre-porte de garage	304
Fonctions/notes	112	Fusibles	
Fonction d'aide montée		Avant de remplacer	339
Fonctions/notes	112	Boîtier des fusibles dans le coffre ..	340
Fonction d'aide montée/descente		Boîtier des fusibles dans le compartiment moteur	340
Activation/désactivation	232	Boîtier des fusibles dans le tableau de bord	339
Fonction d'éclairage actif	124	Remarques importantes sur la sécurité	339
Fonction d'éclairage de virage		Tableau	339
Changement des ampoules	130	Fusibles électriques	
Fonction/remarques	124	voir Fusibles	
Fonction d'éclairage intersection			
Message affiché	249		
Fonction d'ouverture pratique	95		
Fonction de fermeture pratique	96		
Fonction HOLD			
Afficher message	255		
Fonction HOLD			
Fonction/remarques	191		
Fonction mémoire	117		
Freinage PRE-SAFE® (véhicules avec DISTRONIC PLUS)			
Affichage de message	243		
Fonction/remarques	73		
Mise en/hors fonction	227		
Témoin avertisseur	277		
Frein à main			
voir Frein de stationnement			
Frein de stationnement			
Afficher message	241		
Remarques/fonction	170		
voir Frein de stationnement			
Freins			
ABS	67		
Affichage de message	239		
BAS	67		
BAS PLUS	68		
Conseils sur la conduite	172		
		G	
		Garantie	379
		Garniture de toit et moquettes (Instructions de nettoyage)	321
		Garniture en plastique (directives pour le nettoyage)	319
		Groupe assistance en conduite active	207
		Groupe dynamique avec mode sport	190
		Guidage routier (navigation)	222
		H	
		Habitacle arrière	
		Réglage des bouches d'air	148
		Réglage du débit d'air	143
		Huile	
		voir Huile moteur	
		Huile moteur	
		Additifs	386
		Affichage de message	254
		Appoint	310
		Contenance de carburant	382

Notes concernant la viscosité des huiles moteur	385
Température (ordinateur de bord) ..	233
Vérification du niveau d'huile	309
Vérification du niveau d'huile moteur à l'aide de la jauge d'huile .	309
Viscosité	386

I

Indicateur de distance parcourue voir Odomètre	
Indicateur de rapport (ordinateur de bord)	233
Indicateur de vitesse au combiné d'instruments	33
Segments	217
Sélection de l'unité de mesure	229
voir Combiné d'instruments	
Indicateur de vitesse numérique	221
Indicateur et témoin avertisseur Ceinture de sécurité	267
Freins	268
Moniteur de pression des pneus	278
SRS	273
Indicateurs et témoins avertisseurs ABS	270
Carburant de réserve	274, 275
Diagnostic du moteur	274
DISTRONIC PLUS	277
ESP®	271
ESP® OFF	272
Liquide de refroidissement	275
Mode de maniabilité SPORT	272
Réservoir de carburant	274, 275
Indice d'octane (carburant)	384
Instructions de fonctionnement séparées sur la navigation	222
Interface de diagnostic embarqué (OBD)	26
Itinéraire voir Guidage routier (navigation)	

K

KEYLESS-GO Bouton marche/arrêt	152
--	-----

L

Lampe de lecture	126
Lave-auto (soin)	315
Lecteur CD/Changeur CD (ordinateur de bord)	224
Le programme de conduite SETUP (ordinateur de bord)	234
Levier sélecteur de vitesse (instructions de nettoyage)	319
Liquide de frein Message affiché	242
Remarques	387
Liquide de lave-glace Affichage du message	265
voir Système de nettoyage du pare-brise	
Liquide de refroidissement (moteur) Affichage de message	252
Jauge de température	216
Remarques	387
Témoin avertisseur	275
Température (ordinateur de bord) ..	233
Vérification du niveau	311
Liquides d'entretien Frigorigène (système de climatisation)	386

M

Marche arrière Engagement (transmission automatique)	158
mbrace Appel d'urgence	295
Auto-vérification	294
Bouton d'appel information MB	297
Bouton d'Assistance routière	296
Déverrouillage du véhicule à distance	298
Priorité d'appel	297
Remarques sécuritaires importantes	293
Repérage du véhicule volé	299
Search & Send («Rechercher et envoyer»)	298
Système	294

- Téléchargement de destination (COMAND) 298
- Verrouillage du véhicule à distance 299
- Mbrace**
Affichage de message 243
- Mémoire des messages (ordinateur de bord)** 237
- Menu AMG (ordinateur de bord)** 233
- Menu Assistance (ordinateur de bord)** 226
- Menu audio (ordinateur de bord)** 223
- Menu Service (ordinateur de bord)** .. 228
- Message d'affichage**
Moteur 252
- Message d'anomalie**
voir Messages dans l'affichage
- Messages**
voir Messages dans l'affichage
- Messages affichés**
Systèmes de sécurité 239
Véhicule 263
- Messages d'affichage**
Rappel (ordinateur de bord) 237
- Messages dans l'affichage**
Clé 265
Feux 249
KEYLESS-GO 266
Pneus 260
Remarques générales 237
Systèmes de conduite 255
- Mesure de la distance**
voir Totalisateur journalier
- Miroir**
voir Miroir de courtoisie
- Miroir de courtoisie (dans le pare-soleil)** 289
- Mode automatique des phares** 122
- Mode d'urgence de la transmission automatique** 165
- Mode de maniabilité SPORT**
Activation/désactivation du système ESP (véhicules AMG) 71
Témoin avertisseur 272
- Mode des feux de circulation de jour**
voir Feux de circulation de jour
- Modification du programme** 83
- Moniteur de pression des pneus**
Témoin avertisseur 278
- Moteur**
Affichage de message 252
Conduite irrégulière 156
Démarrage avec la clé KEYLESS-GO 153
Démarrage d'urgence 339
Démarrage du moteur avec la clé SmartKey 153
Extinction 170
Numéro du moteur 380
Problèmes de démarrage 156
Témoin d'avertissement (diagnostic du moteur) 274
- MP3**
Fonctionnement 224
voir instructions de fonctionnement séparées
- N**
- Navigation**
Menu (ordinateur de bord) 222
- Nettoyeurs haute pression** 315
- NIV** 379
- Niveau d'huile**
Remarques sur le niveau/consommation d'huile 309
- Niveau du carburant**
Rappel de l'autonomie (ordinateur de bord) 221
- Niveau du liquide de frein** 312
- Numéro d'identification du véhicule**
voir NIV
- Numéro du code de peinture** 379
- O**
- OCS**
Auto-vérification du système 50
Défauts 52
Fonctionnement 47
- Odomètre** 221
voir Totalisateur journalier

Odomètre de voyage

- Réinitialisation (ordinateur de bord) 222

Ordinateur de bord

- Affichage d'un message de service 313
- Affichage de messages 237
- Affichage standard 221
- Aperçu du menu 220
- DISTRONIC PLUS 187
- Fonctionnement 217
- Fonctionnement du DVD vidéo 224
- Mémoire des messages 237
- Menu AMG 233
- Menu Assistance 226
- Menu Audio 223
- Menu des réglages 228
- Menu Navigation 222
- Menu Service 228
- Menu Téléphone 225
- Menu Trajet 221
- RACETIMER (CHRONOGRAPHE) 234
- Remarques importantes sur la sécurité 216
- Sous-menu au combiné d'instruments 229
- Sous-menu Confort 232
- Sous-menu Éclairage 229
- Sous-menu réglages usine 233
- Sous-menu Véhicule 231

Ordinateur de voyage (ordinateur de bord)

- 221
- Ouverture d'urgence**
- Porte du conducteur 89
- Volet du réservoir de carburant 168

Ouverture d'urgence du coffre

- Coffre 93, 94
- Véhicule 89

Ouverture estivale

- voir Fonction d'ouverture pratique

Ouverture et fermeture des**panneaux de garniture latéraux**

- 131

Ouvre-porte de garage

- Effacement de la mémoire 303
- Fréquences 304
- Ouverture/fermeture de la porte de garage 303

- Programmation (bouton sur le rétroviseur intérieur) 301
- Remarques 300

P**Palettes de changement de vitesse****au volant de direction**

- 161

Panne

- voir Pneu à plat
- voir Remorquage/démarrage-secours

Panneau de commandes au**plafond**

- 37

Pare-brise

- Dégivrage 144

Pare-brise avant

- voir Pare-brise

Pare-soleil

- 289

PARKTRONIC

- Affichage d'avertissement 196
- Désactivation/activation 196
- Fonction/notes 194
- Portée des capteurs 195
- Problème (anomalie) 197
- Système de conduite 194

Pédales

- 172

Peinture (instructions de**nettoyage)**

- 316

Phares

- Appoint de liquide au système de nettoyage 312
- Embuage 126
- Système de nettoyage (fonction) ... 123
- voir Mode automatique des phares

Phares de feux de route

- Assistance adaptative aux feux de route marche/arrêt 125

Pièces de rechange Mercedes-**Benz**

- 378

Pile (clé)

- Vérification 85

Pile (SmartKey)

- Remarques importantes sur la sécurité 84
- Remplacement 85

Plaque d'identification du véhicule

- 379

Plateau d'identification du type

- voir Plateau d'identification du véhicule

Pneu à plat

Changement de roue/montage de la roue de secours	326
Préparation du véhicule	325
Soulèvement du véhicule	327
Système de pneu à plat MOExtended	330

Pneus

Bande de roulement	345
Bar (définition)	368
Caractéristiques	368
Charge maximale du pneu (définition)	369
Charge maximale sur le pneu	361
Charge maximale sur un pneu (définition)	370
Classement de qualité de pneus	362
Direction de rotation	372
Distribution des occupants du véhicule (définition)	371
DOT, Numéro d'identification du pneu (TIN)	367
DOT (Ministère des Transports) (définition)	368
Durée de mise en service	346
Flanc (définition)	370
Indicateur d'usure (définition)	371
Indice de charge	367
Indice de charge (définition)	369
Indice de charge de support (définition)	370
Indice de vitesse (définition)	369
Indices de taille, de charge de support, de vitesse du pneu	364
Jante de roue (définition)	369
Kilopascal (kPa) (définition)	369
Limite de charge totale (définition)	371
Marquage (aperçu)	363
Message dans l'affichage	260
PBV (Poids brut du véhicule) (définition)	369
PNBE (Poids nominal brut sur l'essieu) (définition)	369
PNBV (Poids nominal brut du véhicule) (définition)	369
Poids à vide (définition)	369

Poids de l'équipement en option (définition)	370
Poids du véhicule accru en raison d'un équipement optionnel (définition)	368
Poids maximal du véhicule chargé (définition)	369
Poids moyen des occupants du véhicule (définition)	368
Pression des pneus (définition)	370
Pression maximale des pneus (définition)	370
Pressions de gonflage (recommandées)	368
PSI (livres par pouce carré) (définition)	370
Rangement	372
Rapport d'aspect (définition)	370
Remarques sécuritaires importantes	344
Remplacement	371
Semelle du pneu (définition)	370
Standards de classement uniforme selon la qualité (définition)	368
Structure et caractéristiques (définition)	368
Taille du pneu (données)	372
Talon du pneu (définition)	370
Température	363
Terminologie	368
TIN (Numéro d'identification du pneu) (définition)	370
Traction	363
Traction (définition)	370
Usure de la semelle	362
Vérification	345
voir Pneu à plat	

Pneus d'été 346**Pneus d'hiver**

Pneus M+S	347
Pneus M+S	347

Porte

Affichage de message	264
Déverrouillage d'urgence	89
Ouverture (de l'intérieur)	88
Panneau de commandes	38

- Verrouillage automatique
(ordinateur de bord) 231
Verrouillage d'urgence 90
- Porte-bagages de toit** 287
- Porte du conducteur**
voir Portes
- Porte-gobelets**
Console centrale 288
Habitacle arrière 288
Remarques importantes sur la
sécurité 288
- Portes**
Remarques importantes sur la
sécurité 88
Verrouillage/déverrouillage
central (clé) 81
Verrouillage automatique
(commutateur) 89
- Positions de la clé**
Clé KEYLESS-GO 152
Clé SmartKey 151
- Poste de commande**
Aperçu 32
voir Combiné d'instruments
- Pression d'air**
voir Pression des pneus
- Pression des pneus**
Affichage de message 260
Avertissement de perte de
pression 352
Maximal 351
Rappel (ordinateur de bord) 354
Recommandée 348
Remarques 350
Vérification manuelle 352
- Prise**
Habitacle arrière 292
- Prise de courant 115V** 292
- Prise de courant 12 V**
voir Prises de courant
- Prises de courant**
Points à retenir avant utilisation 292
- Produits d'entretien**
Carburant 383
Contenances 382
Huile moteur 385
Liquide de frein 387
Liquide de lave-glace 388
- Liquide de refroidissement
(moteur) 387
Remarques importantes sur la
sécurité 381
- Programme de conduite**
Affichage 158
Automatique 161
Manuel 162
- Protège-moquette** 305
- R**
- RACE START (véhicules AMG)** 192
- RACETIMER (ordinateur de bord)** 234
- Radio**
Sélection d'une station 223
voir instructions de
fonctionnement séparées
- Rappel d'une anomalie**
voir Messages dans l'affichage
- Rapports d'anomalie affectant la
sécurité** 28
- Ravitaillement**
Jauge de carburant 33
Processus de ravitaillement 167
Remarques importantes sur la
sécurité 166
voir Carburant
- Refroidisseur**
voir Climatisation
- Réglage de la distribution de l'air** 143
- Réglage du débit d'air** 143
- Réglages**
Ordinateur de bord 228
Usine (ordinateur de bord) 233
- Réglages de base**
voir Réglages
- Régulateur de vitesse**
Affichage de message 260
Désactivation 178
Enregistrement et maintien de la
vitesse actuelle 177
Lever du régulateur de vitesse 177
Notes sur le fonctionnement 176
Remarques importantes sur la
sécurité 176
Système de conduite 176
Témoin LIM 177

- Relâchement manuel du verrouillage de stationnement (transmission automatique)** 165
- Remarques sur le rodage d'un nouveau véhicule** 150
- Remorquage**
- Avec l'essieu arrière soulevé 337
 - Avec les deux essieux au sol 338
 - Importantes remarques sur la sécurité 336
 - Installation d'un oeillet de remorquage 337
 - Retrait d'un oeillet de remorquage 337
- Remplacement des ampoules**
- Aperçu des types d'ampoules 128
 - Feux de freinage 131
 - Feux de position (avant) 130
 - Feux de route 130
 - Feux de stationnement 130
- Renseignements sur le produit** 23
- Réserve (réservoir de carburant)**
voir Carburant
- Réserve de carburant**
voir Carburant
- Réservoir**
voir Réservoir de carburant
- Réservoir de carburant**
- Contenance 382
 - Problème (anomalie) 169
- Rétracteur-enrouleur d'urgence**
- Fonction 59
 - Règles sur la sécurité 41
- Rétrogradation forcée**
- Conseils sur la conduite 159
 - Programme de conduite manuelle . 164
- Rétroviseur**
- Antireflet (manuel) 114
 - Basculeur (automatique) 115
- Rétroviseurs**
voir Rétroviseur intérieur
voir Rétroviseurs extérieurs
- Rétroviseurs extérieurs**
- Basculeur (automatique) 115
 - Hors de position (dépannage) 115
 - Rabattement et redressement (automatiquement) 115
 - Rabattement et redressement (électriquement) 114
 - Rabattement rétroviseurs au verrouillage (ordinateur de bord) ... 233
 - Réglage 114, 115
 - Sauvegarde de la position de stationnement 116
 - Sauvegarde des réglages (fonction mémoire) 117
- Rideaux gonflables latéraux**
- Affichage de message 244
 - Fonctionnement 47
- Roue de secours**
- Endroit de rangement 325
 - Notes/données 374
 - voir Roue de secours
- Roues**
- Changement/remplacement 371
 - Changement de roue 326
 - Couple de serrage 329
 - Montage d'une roue 329
 - Nettoyage 316
 - Rangement 372
 - Remarques sécuritaires importantes 344
 - Retrait d'une roue 328
 - Taille de la roue/taille du pneu 372
 - Vérification 345

S

Sangle de retenue supérieure 63

Sécurité

- Aperçu des systèmes de sécurité de l'occupant 40
- Enfants dans le véhicule 59
- Système de classification de l'occupant (OCS) 47
- Systèmes de retenue pour enfants 59

Sécurité de fonctionnement

- Interface de diagnostic embarqué (OBD) 26

Sécurité des occupants

- Aperçu des systèmes 40
- Enfants dans le véhicule 59

Sélecteur de programme de

conduite 160

- Serrures de sécurité pour enfant**
 Rétracteur spécial de ceinture de sécurité 62
- Service**
 voir Affichage des intervalles d'entretien ASSYST PLUS
- Service à la clientèle** 27
- SETUP (ordinateur de bord)** 234
- Siège arrière**
 Afficher message 264
 Rabattement du dossier de siège vers l'avant/l'arrière 285
- Siège d'enfant**
 ISOFIX (Ancrages de sièges d'enfant de type LATCH) 62
 Rétracteur spécial de ceinture de sécurité 62
 Sangle de retenue supérieure 63
- Siège du conducteur**
 voir Sièges
- Sièges**
 Activation/désactivation de la ventilation du siège 111
 Activation/désactivation du chauffage du siège 110
 Dossiers de sièges adaptatifs (Véhicules AMG) 110
 Nettoyage du recouvrement 320
 Position correcte du siège conducteur 104
 Problème de chauffage de siège ... 111
 Problème de ventilation du siège ... 111
 Réglage (électriquement) 107
 Réglage (manuel et électrique) 106
 Réglage de l'appui-tête 108
 Réglage du support lombaire 109
 Réglage du support lombaire 4 voies 110
 Remarques importantes sur la sécurité 105
 Sauvegarde des réglages (fonction mémoire) 117
- Signal de vérification de verrouillage (ordinateur de bord)** 231
- SmartKey**
 Clé mécanique 84
 Perte 86
- Positions (commutateur de démarrage) 151
 Problème (anomalie) 86
 Verrouillage/déverrouillage central de la porte 81
- Sobriété au volant** 172
- Soin**
 Affichage 319
 Balai d'essuie-glace 317
 Caméra de recul 318
 Capteurs 318
 Ceinture de sécurité 320
 Couvre-siège 320
 Fini mat 317
 Garniture de bois 320
 Garniture de toit 321
 Garniture en plastique 319
 Lavage à la main 315
 Lave-auto 315
 Levier sélecteur des rapports 319
 Moquettes 321
 Nettoyeur haute pression 315
 Peinture 316
 Pièces de garniture 320
 Remarques 314
 Roues 316
 Tuyau d'échappement arrière 319
 Vitres 317
 Volant de direction 319
- SRS (Système de retenue supplémentaire)**
 Afficher message 244
 Introduction 40
 Témoin avertisseur 273
 Témoin avertisseur (fonction) 41
- Station**
 voir Radio
- Stationnement**
 Caméra de recul 200
 Frein de stationnement 170
 Position du rétroviseur, côté passager avant 116
 Remarques importantes sur la sécurité 169
 voir PARKTRONIC
 voir Stationnement
- Statistiques sur la consommation (ordinateur de bord)** 221

- Store à enroulement**
 Lunette arrière 290
 Toit vitré panoramique avec
 panneau coulissant/dépliant
 électrique 100
 Vitres latérales arrière 289
 voir Store à enroulement
- Store de vitre arrière** 290
- Support à gobelets**
 voir Porte-gobelets
- Support lombaire**
 Réglage 109
 voir Support lombaire
- Système antivol**
 Antidémarrage électronique 75
- Système d'alarme**
 voir ATA (système d'alarme antivol)
- Système d'alarme antivol**
 voir ATA (Système d'alarme antivol)
- Système d'assistance au freinage**
 voir BAS (Système d'assistance
 au freinage)
- Système d'éclairage actif**
 Message d'affichage 251
- Système d'entretien actif PLUS**
 voir Affichage de l'intervalle
 d'entretien ASSYST PLUS
- Système de capteurs radar**
 Activation/désactivation 232
 Affichage de message 256
- Système de classification de
 l'occupant (OCS)**
 Auto-vérification du système 50
 Défauts 52
 Fonctionnement 47
- Système de climatisation**
 voir Climatisation
- Système de conduite Tout-terrain
 (hors route) 4MATIC** 194
- Système de fonctionnement**
 voir Ordinateur de bord
- Système de freinage antiblocage**
 voir ABS (système de freinage
 antiblocage)
- Système de lave-glace** 312
 Remarques 388
- Système de nettoyage des phares**
 Remarques 388
- Système de pneu à plat
 MOExtended** 330
- Système de retenue**
 voir SRS (système de retenue
 supplémentaire)
- Système de retenue
 supplémentaire**
 voir SRS (Système de retenue
 supplémentaire)
- Système de sécurité en conduite**
 Distribution de la force de
 freinage électronique 73
 ETS/4ETS (Système de traction
 électronique) 70
- Système de sécurité préventive
 des occupants**
 voir PRE-SAFE® (Système de
 sécurité préventive des occupants)
- Système de surveillance de la
 pression des pneus**
 Fonctions/notes 354
 Remise en fonction 357
- Système de traction électronique**
 voir ETS/4ETS (Système de
 traction électronique)
- Systèmes antivol**
 ATA (Système d'alarme antivol) 76
- Systèmes de conduite**
 Aide au stationnement 197
 Assistance à l'angle mort 203
 Assistant à l'angle mort actif 207
 Assistant trajectoire 205
 Assistant trajectoire actif 210
 ATTENTION ASSIST 202
 Caméra de recul 200
 DISTRONIC PLUS 178
 Ensemble LANE TRACKING 203
 Fonction HOLD 191
 Groupe assistance en conduite
 active 207
 Groupe dynamique avec mode
 sport 190
 Message dans l'affichage 255
 PARKTRONIC 194

- RACE START (véhicules AMG) 192
 Régulateur de vitesse 176
- Systèmes de sécurité**
 voir Systèmes de sécurité en conduite
- Systèmes de sécurité en conduite**
 ABS (Système de freinage antiblocage) 67
 ADAPTIVE BRAKE 73
 Aperçu général 66
 BAS (système d'assistance au freinage) 67
 BAS (système d'assistance au freinage PLUS) 68
 ESP® (Contrôle électronique de la trajectoire) 69
 Freinage PRE-SAFE® 73
 Importante information de sécurité 66
- T**
- Tableau d'allocation des fusibles (trousse d'outils du véhicule)** 324
- Tableau de bord**
 voir Habitable
- Tachymètre** 217
 Numérique 221
- TELEAID**
 Affichage de message 243
 Appel d'urgence 295
 Auto-vérification 294
 Bouton d'appel information MB 297
 Bouton d'Assistance routière 296
 Déverrouillage du véhicule à distance 298
 Priorité d'appel 297
 Remarques sécuritaires importantes 293
 Repérage du véhicule volé 299
 Search & Send («Rechercher et envoyer») 298
 Système 294
 Téléchargement de destination (COMAND) 298
 Verrouillage du véhicule à distance 299
- Télécommande**
 Ouvre-porte de garage 300
- Téléphone**
 Acceptation d'un appel 225
 Affichage de message 265
 Menu (ordinateur de bord) 225
 Numéro de l'annuaire téléphonique 225
 Recomposition 226
 Refus/fin d'un appel 225
- Téléphone cellulaire**
 voir Téléphone mobile
- Téléphone mobile**
 Menu (ordinateur de bord) 225
- Témoin LIM**
 DISTRONIC PLUS 181
 Régulateur de vitesse 177
- Témoin PASSENGER AIRBAG OFF** 47
- Témoins**
 voir Témoins et avertisseurs
- Témoins et avertisseurs**
 Aperçu 34
 Avertissement de distance 277
 Régulateur de vitesse 177
 Témoin PASSENGER AIRBAG OFF 47
- Témoins et témoins d'avertissement**
 LIM (DISTRONIC PLUS) 181
- Température**
 Huile moteur (ordinateur de bord) . 233
 Liquide de refroidissement 216
 Liquide de refroidissement (ordinateur de bord) 233
 Réglage (climatisation) 142
 Température extérieure 217
- Temps intermédiaire (RACETIMER) ..** 234
- Toit coulissant**
 voir Toit panoramique avec panneau coulissant/dépliant électrique
- Toit ouvrant coulissant**
 Remise à l'état initial 99
- Toit ouvrant coulissant panoramique**
 Remarques importantes sur la sécurité 98
- Toit panoramique avec panneau coulissant/dépliant électrique**
 Ouverture/fermeture du store enroulable 100

Toit vitré coulissant	
Ouverture/fermeture	98
Problème (anomalie)	101
Remarques importantes sur la sécurité	98
Toit vitré coulissant/dépliant	
voir Toit vitré coulissant	
Toit vitré panoramique avec panneau coulissant/dépliant électrique	
Ouverture/fermeture	99
Problème (anomalie)	101
Réinitialisation	100
Totalisateur journalier	
Rappel	221
Traction intégrale en prise permanente	
voir 4MATIC (Traction intégrale en prise permanente)	
Transmission	
voir Transmission automatique	
Transmission automatique	
Affichage de la position de la transmission	158
Affichage de message	263
Bouton de sélection de programme	159
Conseils sur la conduite	159
Démarrage	154
Démarrage du moteur	153
Lever sélecteur	158
Mode de conduite d'urgence	165
Palettes de changement de vitesse au volant de direction	161
Passation des rapports	159
Plages des rapports	161
Positions de la transmission	158
Problème (anomalie)	165
Programme de conduite automatique	161
Programme de conduite manuelle ..	162
Relâchement manuel du verrouillage de stationnement	165
Rétrogradation forcée	159
Transport du véhicule	338
Trousse d'outils du véhicule	324
Trousse de premiers soins	324
Tuyau d'échappement arrière (instructions de nettoyage)	319
V	
Véhicule	
Abaissement	329
Acquisition des données	28
Bon usage	27
Chargement	357
Démarrage	154
Déverrouillage (Clé SmartKey)	81
Déverrouillage (en cas d'urgence) ...	89
Données du véhicule	388
Entretien	25
Équipement	23
Garantie limitée	28
Message affiché	263
Rapport d'anomalies	27
Réglages individuels	228
Remorquage	336
Soulèvement	327
Stationnement	171
Transport	338
Verrouillage (clé SmartKey)	81
Verrouillage (en cas d'urgence)	90
Vérification de l'échappement	172
Verrouillage	
voir Verrouillage central	
Verrouillage (portes)	
Automatique	89
De l'intérieur (bouton de verrouillage central)	88
Verrouillage d'urgence	90
Verrouillage central	
Verrouillage/déverrouillage (Clé SmartKey)	81
Verrouillage automatique (ordinateur de bord)	231
voir Verrouillage central	
Verrouillage d'urgence du véhicule ...	90
Verrouillage de sécurité des enfants	
Remarques importantes sur la sécurité	64
Verrouillages de sécurité des enfants	
Portes arrière	65

Vitesse, contrôle

voir Régulateur de vitesse

Vitre latérale

Importante information de
sécurité 94

Vitres

Nettoyage 317
voir Vitres latérales

Vitres électriques

voir Vitres latérales

Vitres latérales

Fonction d'ouverture pratique 95
Fonction de fermeture pratique 96
Ouverture/fermeture 95
Problème (anomalie) 97
Réinitialisation 97

Volant de direction

Aperçu des boutons 35
Boutons (ordinateur de bord) 217
Nettoyage 319
Palettes de changement de
vitesse 161
Réglage (électriquement) 112
Réglage (manuel) 112
Remarques importantes sur la
sécurité 112
Sauvegarde des réglages
(fonction mémoire) 117

Volant de direction multifonction

Aperçu général 35
Fonctionnement de l'ordinateur
de bord 217

**Volant de direction multifonction
(4 boutons)**

voir Volant de direction
multifonction (4 boutons)

Volet du réservoir de carburant

Ouverture/fermeture 167
Ouverture d'urgence 168

Renseignements sur le produit

Mercedes-Benz recommande l'emploi de pièces de rechange, pièces et accessoires de conversion Mercedes-Benz approuvés pour le type du véhicule.

Mercedes-Benz recommande l'emploi de pièces de rechange, pièces et accessoires de conversion Mercedes-Benz qui ont été approuvés pour le type du véhicule en raison de leur fiabilité, sécurité et adaptabilité. En dépit d'une recherche de marché constante, Mercedes-Benz n'est pas en mesure d'évaluer les pièces d'autres fabricants. Par conséquent, Mercedes-Benz n'accepte aucune responsabilité pour le recours à de telles pièces sur les véhicules Mercedes-Benz, même si elles ont été indépendamment ou officiellement approuvées. Le recours à des pièces non approuvées pourrait nuire au fonctionnement sécuritaire du véhicule. Par conséquent, Mercedes-Benz recommande l'emploi de pièces, pièces et accessoires de conversion Mercedes-Benz qui ont été approuvés pour le type du véhicule. Les pièces d'origine Mercedes-Benz ainsi que les pièces et accessoires de conversion sont disponibles chez tout Concessionnaire Mercedes-Benz agréé. Vous serez informé des modifications techniques permises, et bénéficierez d'une installation professionnelle des pièces.

Guide du conducteur

Remarques sur le Guide du conducteur

Ce Guide du conducteur renferme de nombreuses informations très utiles. Nous vous incitons, avant de prendre la route, à le lire attentivement afin de bien vous familiariser avec le véhicule.

Pour votre propre sécurité et la durabilité du véhicule, nous vous incitons à suivre les instructions et mises en garde qui vous sont données dans ce Guide du conducteur. En les

ignorant, vous exposez votre véhicule, ceux des autres et les occupants à des dommages matériels ou des préjudices corporels. Les dommages entraînés par la non-conformité aux directives du présent guide ne sont pas couverts par la garantie limitée Mercedes-Benz.

Équipement du véhicule

Ce Guide du conducteur décrit tous les dispositifs, de série ou optionnels, offerts pour le véhicule au moment de la publication de ce Guide. Des différences sont possibles entre les pays. À noter qu'il est possible que votre véhicule ne soit pas équipé de toutes les caractéristiques décrites dans le présent guide. Ceci s'applique également aux systèmes et fonctions portant sur la sécurité du véhicule. Par conséquent, il est possible que l'équipement de votre véhicule diffère des descriptions et illustrations présentées dans le présent guide. Tous les systèmes installés sur votre véhicule sont énumérés dans le contrat d'achat original de votre véhicule. En cas de questions concernant l'équipement et le fonctionnement du véhicule, veuillez consulter un Concessionnaire Mercedes-Benz agréé.

Le Guide du conducteur et le carnet d'entretien sont des documents très importants qui doivent être conservés dans le véhicule en tout temps.

Service et fonctionnement du véhicule**Service après-vente et documentation**

Ce véhicule est couvert en vertu des termes des garanties imprimées dans le carnet d'entretien et de garantie. Un Concessionnaire Mercedes-Benz agréé échangera ou réparera toute pièce défectueuse installée en équipement d'origine sur le véhicule en accord avec les garanties suivantes:

- La garantie limitée de véhicule neuf
- La garantie sur les systèmes antipollution
- La garantie de performance antipollution
- La garantie du système antipollution des États de la Californie, du Connecticut, du Maine, du Massachusetts, de New York, de Pennsylvanie, du Rhode Island et du Vermont.
- Les lois d'exécution de la garantie des États (Lemon Laws)

Information pour les clients en Californie

La législation en vigueur dans l'état californien autorise l'acheteur à obtenir le remplacement du véhicule ou le remboursement du prix d'achat ou de location après un nombre raisonnable de tentatives de réparation, si Mercedes-Benz USA, LLC et/ou ses ateliers de réparation ou de service agréés ne sont pas en mesure de rectifier une ou plusieurs anomalies ou défauts du véhicule, couvertes au titre de sa garantie exprimée. Au cours de la période de 18 mois suivant la livraison originale du véhicule ou de l'accumulation d'environ 29 000 km (18 000 milles) sur le compteur du véhicule, selon la première de ces éventualités, un nombre de tentatives de réparation sera présumé raisonnable en faveur d'un acheteur ou locataire au détail sous réserve de l'une ou plusieurs des circonstances suivantes :

- (1) une même anomalie ou défaut chronique provoque une condition susceptible de causer la mort ou des préjudices corporels graves pendant la conduite du véhicule, cette anomalie ou défaut a fait l'objet de réparation deux fois ou plus, et Mercedes-Benz USA, LLC, a été dûment informée par écrit de la nécessité de cette réparation,
- (2) une même anomalie ou défaut chronique de nature moins grave que la catégorie (1) a fait l'objet de réparation quatre fois ou plus et vous nous avez directement informés par écrit de la nécessité de la réparation, ou
- (3) le véhicule est hors service en raison des mêmes anomalies ou défauts substantielles totalisant plus de 30 jours civils.

Adresser une note écrite à:
Mercedes-Benz USA, LLC
Customer Assistance Center
One Mercedes Drive

Montvale, NJ 07645-0350

Entretien

Le carnet d'entretien décrit tout le travail d'entretien requis, devant être effectué à intervalles réguliers.

Toujours apporter le carnet d'entretien quand le véhicule est chez un Concessionnaire Mercedes-Benz agréé pour le service. Le conseiller technique inscrira chaque visite d'entretien dans le Livret d'entretien et de garantie.

Assistance routière

Le Programme d'assistance routière Mercedes-Benz offre un service d'aide technique en cas d'urgence. Les appels sans frais d'interurbain à l'Assistance routière sont acceptés par nos agents 24 heures par jour, 365 jours par année.

1-800-FOR-MERcedes(1-800-367-6372)
(aux É.-U.)

1-800-387-0100 (au Canada)

Pour de plus amples informations, consulter la brochure du Programme d'assistance routière Mercedes-Benz (aux É.-U.) ou la section se rapportant à l'Assistance routière dans le carnet d'entretien et de garantie (au Canada). Les deux documents se trouvent dans le porte-documents de votre véhicule.

Changement d'adresse ou changement de propriétaire

En cas de changement d'adresse, nous envoyer l'«Avis de changement d'adresse» inclus dans le livret d'entretien et de garantie ou simplement en informer le Centre d'assistance à la clientèle Mercedes-Benz (É.-U.) au numéro de téléassistance 1-800-FOR-MERcedes(1-800-367-6372) ou le service à la clientèle (Canada) au 1-800-387-0100. Ceci afin de nous permettre

de répondre de manière opportune advenant un besoin.

Lors de la revente du véhicule Mercedes, s'assurer de laisser toute la documentation dans le véhicule à l'intention du prochain conducteur.

Si ce véhicule a été acheté d'occasion, nous envoyer l'«Avis d'achat de voiture d'occasion» inclus dans le livret d'entretien et de garantie ou en informer le Service à la clientèle Mercedes-Benz (aux É.-U.) au 1-800-FOR-MERcedes(1-800-367-6372) ou le Service à la clientèle (au Canada) au 1-800-387-0100.

Fonctionnement du véhicule en-dehors des É.-U. et du Canada

Si le conducteur prévoit conduire son véhicule à l'étranger, il est à noter que:

- les ateliers de service en mesure d'effectuer une réparation, ou les pièces requises, ne seront peut-être pas disponibles sur place.
- le carburant sans plomb pour véhicules avec convertisseurs catalytiques ne sera peut-être pas disponible. Le carburant éthylé peut causer des dommages au convertisseur catalytique.
- le carburant peut avoir un indice d'octane considérablement plus faible. Un carburant non compatible peut causer des dommages au moteur.

Certains modèles Mercedes-Benz peuvent être livrés en Europe dans le cadre de notre programme de livraison en Europe. Pour plus de détails, consulter un Concessionnaire Mercedes-Benz agréé ou écrire à l'une des adresses suivantes:

Aux É.-U.

Mercedes-Benz USA, LLC
European Delivery Department
One Mercedes Drive
Montvale, NJ 07645-0350

Au Canada

Mercedes-Benz Canada, Inc.
Service de livraison européenne
98 Vanderhoof Avenue
Toronto, Ontario M4G 4C9

Sécurité de fonctionnement

Remarques sur la sécurité

Avertissement!

Les travaux mal effectués sur les composantes électroniques et les logiciels associés peuvent causer l'arrêt de leur fonctionnement. Étant donné que les composantes électroniques du véhicule sont interconnectées, toute modification peut causer un effet indésirable sur d'autres systèmes. Les anomalies électroniques peuvent affecter sérieusement la sécurité du véhicule.

Confier tous les travaux de réparations ou de modifications des composantes électroniques à un Concessionnaire Mercedes-Benz agréé.

D'autres travaux ou modifications mal effectués risquent d'avoir un impact négatif sur la conduite sécuritaire du véhicule.

Certains systèmes sécuritaires fonctionnent seulement lorsque le moteur tourne. Par conséquent, ne jamais arrêter le moteur pendant la conduite.

AVERTISSEMENT

Les coups durs portés contre le dessous de la carrosserie ou les pneus/roues pourraient causer des dommages sérieux et nuire au fonctionnement sécuritaire du véhicule. De tels coups peuvent être causés, par exemple, en roulant sur un obstacle, des débris de route ou un nid de poule.

Si une vibration soudaine et forte ou un inconfort est ressenti, ou si des dommages au véhicule ont pu survenir:

- activer les feux de détresse
- ralentir prudemment
- conduire avec prudence vers un endroit à distance sécuritaire de la route.

Inspecter le dessous de la carrosserie ainsi que les pneus ou les roues pour déceler tout signe de dommage. Si le véhicule ne semble pas sécuritaire, le faire remorquer chez le Concessionnaire Mercedes-Benz agréé le plus proche ou dans un autre atelier de réparation et d'entretien qualifié afin de poursuivre la vérification ou effectuer les réparations.

Interface de diagnostic embarqué (OBD)

AVERTISSEMENT

En branchant un équipement à l'interface de diagnostic embarqué, le fonctionnement des systèmes du véhicule peut être affecté. Ceci risque de nuire sérieusement au fonctionnement sécuritaire de votre véhicule en conduisant. Il y a un risque d'accident.

Ne connecter aucun équipement à l'interface de diagnostic embarqué.

AVERTISSEMENT

L'équipement lâche ou les câbles d'équipement qui sont connectés à l'interface de diagnostic embarqué peuvent obstruer la zone autour des pédales. L'équipement ou les câbles pourraient autrement se loger entre les pédales en cas de freinage ou accélération soudaine. Ceci pourrait empêcher le freinage, le fonctionnement de l'embrayage ou l'accélération comme prévu. Il y a un risque d'accident.

N'attacher aucun équipement ou câbles dans le dégagement pieds du conducteur.

Le branchement d'équipement à l'interface de diagnostic embarqué peut causer la remise à zéro de l'information de surveillance des émissions. Ceci peut causer l'empêchement du véhicule à rencontrer les exigences au prochain test spécial d'émissions ou à l'inspection principale.

Si le moteur s'arrête et que l'équipement de l'interface de diagnostic embarqué est utilisé, la batterie de démarrage peut être déchargée.

L'interface de diagnostic embarqué est conçue seulement pour le branchement d'équipement de diagnostic à un atelier spécialisé qualifié.

Atelier spécialisé qualifié

Un Concessionnaire Mercedes-Benz agréé est un atelier spécialisé. Cet atelier possède l'expertise technique, les outils et les compétences requises pour effectuer adéquatement le travail requis sur votre véhicule. C'est notamment le cas pour les travaux relatifs à la sécurité du véhicule. Respecter les remarques fournies dans le carnet d'entretien.

Faire toujours effectuer le service d'entretien par un Concessionnaire Mercedes-Benz agréé.

- le travail relatif à la sécurité
- le travail d'entretien et de service
- le travail de réparation
- les altérations, le travail d'installation et les modifications au véhicule
- le travail sur les composantes électroniques

Bon usage

Avertissement!

Plusieurs étiquettes d'avertissement sont fixées à votre véhicule. Ils sont conçus pour alerter le conducteur et les autres aux

nombreux dangers. Par conséquent, n'enlever aucune étiquette d'avertissement à moins de stipulation claire à cet effet.

En enlevant des étiquettes d'avertissement, le conducteur ou les autres pourrait subir des blessures en ne reconnaissant pas certains dangers.

L'utilisation appropriée du véhicule exige de se familiariser avec les informations et les règlements suivants:

- les remarques sécuritaires fournies dans ce Guide du conducteur
- les données techniques fournies dans ce Guide du conducteur
- les règlements et la signalisation de la circulation routière
- les lois et normes de sécurité concernant les véhicules automobiles

Problèmes avec le véhicule

Si un problème avec le véhicule est constaté, particulièrement susceptible de compromettre sa sécurité de fonctionnement, il est fortement conseillé de contacter immédiatement un Concessionnaire Mercedes-Benz agréé pour le diagnostic et la rectification du problème, le cas échéant. Si le conducteur estime que le travail n'est pas satisfaisant, il peut reparler du problème avec un Concessionnaire Mercedes-Benz ou nous contacter à l'une des adresses suivantes:

Aux É.-U.

Customer Assistance Center
Mercedes-Benz USA, LLC
One Mercedes Drive
Montvale, NJ 07645-0350

Au Canada

Service à la clientèle
Mercedes-Benz Canada, Inc.

98 Vanderhoof Avenue
Toronto, Ontario M4G 4C9

Rapport d'anomalies relatives à la sécurité

É.-U. uniquement:

Le texte suivant a été reproduit tel que requis de la part des fabricants sous le titre 49, Code des règlements fédéraux américains, partie 575 concernant la «Loi nationale sur la circulation et la sécurité des véhicules automobiles de 1966».

Rapports d'anomalie affectant la sécurité

Si le propriétaire croit que le véhicule présente une anomalie susceptible de provoquer un accident ou de causer des blessures ou la mort, il doit en informer immédiatement la Régie nationale de la sécurité de circulation sur les voies publiques (National Highway Traffic Safety Administration (NHTSA)) en plus de notifier Mercedes-Benz USA, LLC.

Sur réception de plaintes de ce genre, NHTSA peut ouvrir une enquête et, en présence d'une anomalie affectant la sécurité relevée dans un groupe de véhicules, peut exiger un rappel et une campagne de rectification. Cependant, NHTSA ne peut pas intervenir dans des conflits particuliers entre vous, votre Concessionnaire, ou Mercedes-Benz USA, LLC.

Pour contacter NHTSA, appeler sans frais Vehicle Safety Hotline à 1-888-327-4236(TTY: 1-800-424-9153); aller à <http://www.safercar.gov>; ou écrire à: Administrator, NHTSA Headquarters, 1200 New Jersey Avenue, SE, West Building, Washington, DC 20590.

Il est également possible d'obtenir des informations supplémentaires au sujet de la sécurité automobile sur le site:

<http://www.safercar.gov>.

Garantie limitée

! Suivre les instructions de ce manuel concernant le bon fonctionnement du véhicule et les dommages possible au véhicule. Un dommage au véhicule provenant d'une infraction coupable à ces instructions n'est pas couvert ni par la garantie limitée de Mercedes-Benz ni par la garantie sur les véhicules neufs et usagés de Daimler AG.

Données sauvegardées dans le véhicule

Information sur l'acquisition de données électroniques dans le véhicule

(Incluant l'avis donné conformément au code § 9951) de la Californie)

Le véhicule enregistre des données électroniques. Si le véhicule est équipé de mbrace¹ les données sont transmises en cas d'accident.

Ces informations aident par exemple à vérifier les systèmes d'un véhicule après un accident et à l'amélioration continue de la sécurité des véhicules. Daimler AG peut accéder à ces données et les divulguer:

- à des fins de recherche sur la sécurité ou de diagnostic
- avec le consentement du propriétaire du véhicule
- à la demande de toute autorité poursuivant en justice
- à des fins d'arbitrage d'un différend impliquant Daimler AG, ses associés ou ses services de vente et d'après-vente
- tel que requis ou permis autrement par la loi.

¹ Le système se nomme TELE AID au Canada.

Observer le contrat d'achat mbrace ¹ concernant des détails supplémentaires sur les données enregistrées et transmises par ce système.

¹ Le système se nomme TELE AID au Canada.

Poste de commande	32
Combiné d'instruments	33
Volant de direction multifonction	35
Console centrale	36
Panneau de commandes au plafond .	37
Panneau de commandes sur la porte	38

Poste de commande

Aperçu

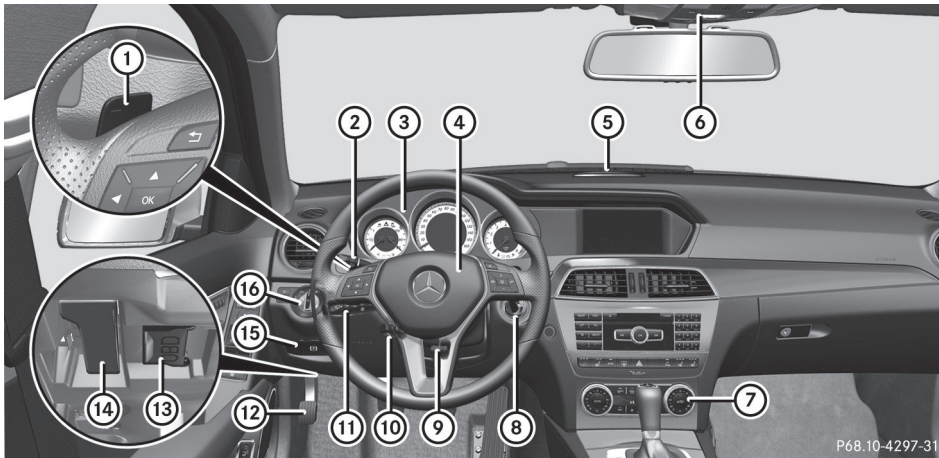

P68.10-4297-31

	Fonction	Page
①	Palettes de changement de vitesse au volant de direction	161
②	Levier du régulateur de vitesse	177
③	Combiné d'instruments	33
④	Klaxon	
⑤	Affichage d'avertissement PARKTRONIC (Canada seulement)	194
⑥	Panneau de commandes au plafond	37
⑦	Systèmes de climatisation	136
⑧	Commutateur de démarrage	151
	Bouton marche/arrêt	152

	Fonction	Page
⑨	Règle le volant de direction manuellement	112
⑩	Règle le volant de direction électriquement	112
⑪	Combiné interrupteur	123
⑫	Frein de stationnement	170
⑬	Interface de prise de diagnostic embarqué (OBD)	26
⑭	Ouvre le capot	308
⑮	Relâche le frein de stationnement	170
⑯	Commutateur d'éclairage	120

Combiné d'instruments

Affichages et commandes

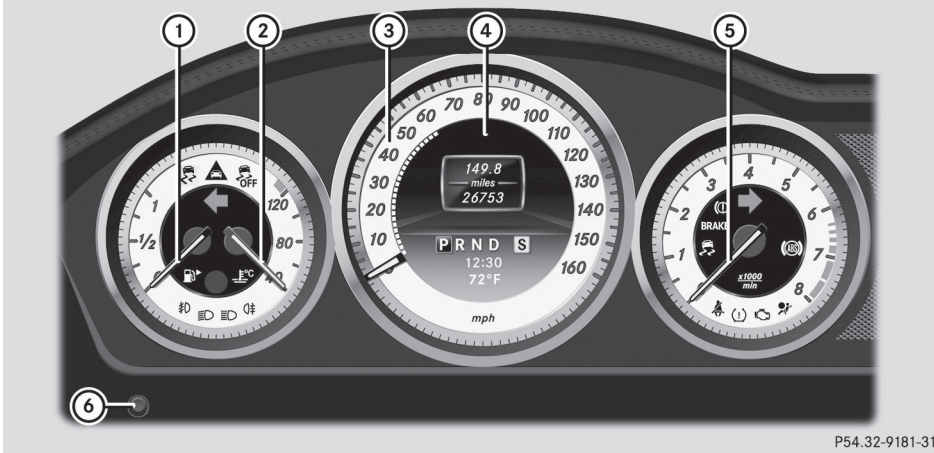

P54.32-9181-31

Aperçu

Fonction	Page	Fonction	Page
① Jauge de carburant		⑤ Tachymètre	217
② Température du liquide de refroidissement	216	⑥ Commande de la luminosité de l'éclairage du combiné d'instruments: tourner dans le sens des aiguilles d'une montre ou dans le sens contraire	
③ Indicateur de vitesse avec segments	217		
④ Affichage multifonction	219		

Témoins et avertisseurs

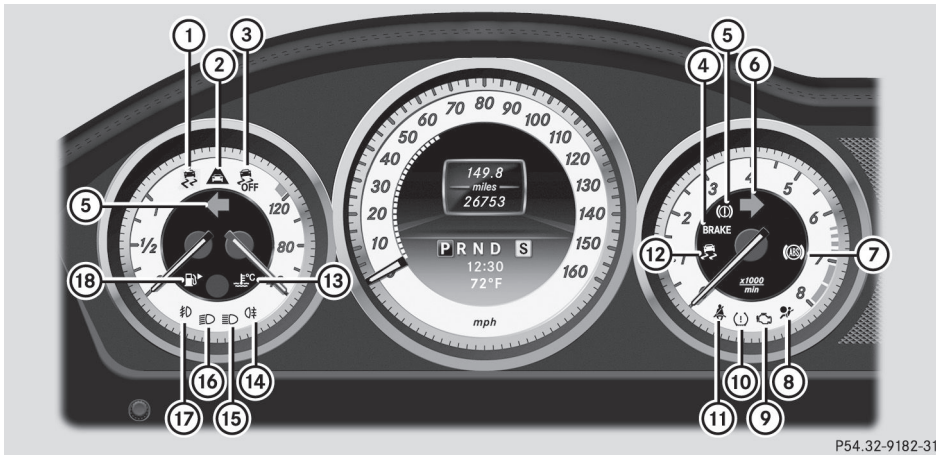

P54.32-9182-31













	Fonction	Page
①	 ESP®  Mode maniabilité SPORT dans les véhicules AMG	271 272
②	Avertissement de distance	277
③	ESP® OFF	271
④	Freins (É.-U. seulement)	268
⑤	Freins (Canada seulement)	268
⑥	Feux de direction	123
⑦	ABS	270
⑧	SRS	273
⑨	Check engine	274

	Fonction	Page
⑩	Moniteur de pression des pneus	278
⑪	Ceinture de sécurité	267
⑫	ESP® sur véhicules AMG	271
⑬	Liquide de refroidissement	275
⑭	Antibrouillard arrière	123
⑮	Feux de route	123
⑯	Feux de croisement	121
⑰	Antibrouillards avant	122
⑱	Carburant de réserve	274

Volant de direction multifonction



Aperçu





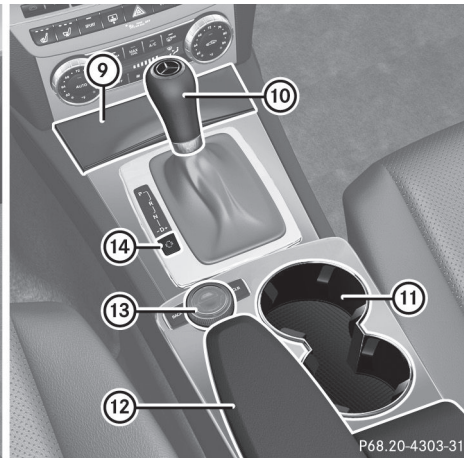
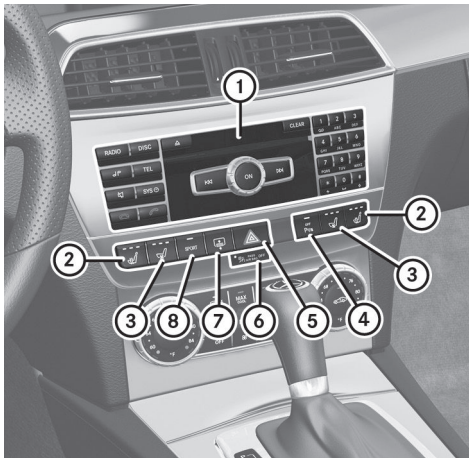

	Fonction	Page		Fonction	Page
①	Affichage multifonction	219	⑤	  Sélectionne un menu	220
②	Système audio/COMAND; voir les directives de fonctionnement séparées			  Sélectionne le sous-menu ou fait défiler les listes	220
③	 Commute au système de commande vocale; voir les instructions de fonctionnement séparées			 Confirme les sélections et masque les messages d'affichage	
④	 Refuse ou termine un appel Quitte l'annuaire téléphonique/mémoire de recomposition  Compose ou accepte un appel Passe à la mémoire de recomposition   Règle le volume  Mise en sourdine	225	⑥	 Retour ou désactive le Système de commande vocale	

P46_10-3160-31

Console centrale



P68.20-4303-31

	Fonction	Page
①	Système audio/COMAND; voir les directives de fonctionnement séparées	
②	 Chauffage des sièges	110
③	 Ventilation des sièges	111
④	 PARKTRONIC (Canada seulement)	194
⑤	 Feux de détresse	124
⑥	 Témoin	47
⑦	 Store à enroulement de la lunette arrière	290
⑧	 Groupe conduite dynamique avec mode sport	190







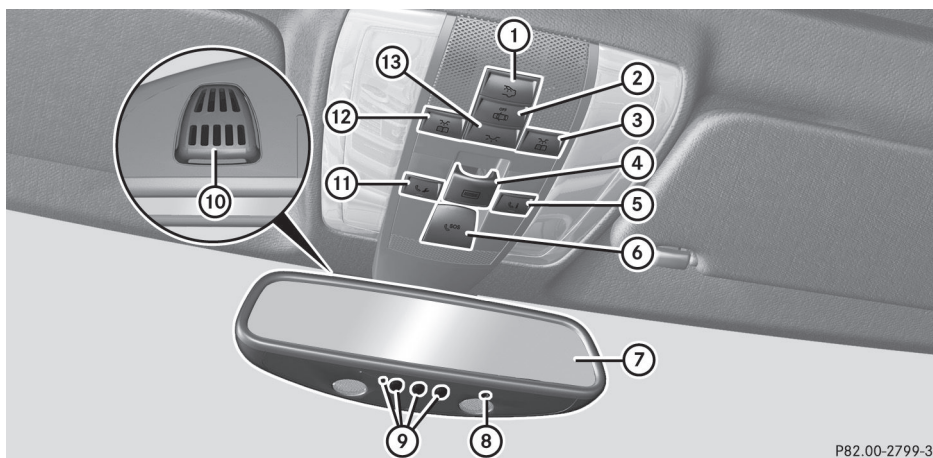



	Fonction	Page
⑨	Compartiment de rangement Cendrier Allume-cigarette Prise électrique	282 290 291 292
⑩	Levier sélecteur	158
⑪	Porte-gobelets	288
⑫	Compartiment de rangement	282
⑬	Contrôleur Audio/ COMAND	
⑭	Sélectionne le programme de conduite	159

Panneau de commandes au plafond

Aperçu



P82.00-2799-31







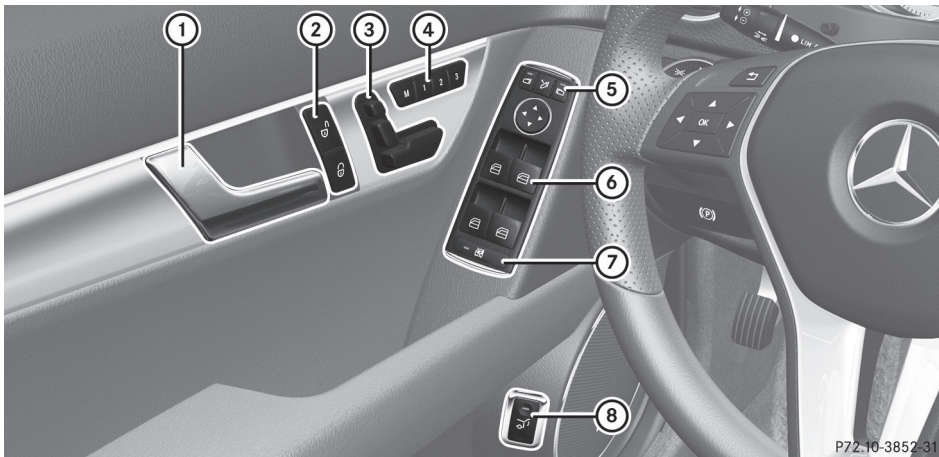





	Fonction	Page		Fonction	Page
①	 Éclairage de l'habitacle arrière allumé/éteint	127	⑦	Rétroviseur intérieur	114
②	 Éclairage intérieur automatique allumé/éteint	127	⑧	Boussole électronique intégrée	304
③	 Lampe de lecture de droite, allumée/éteinte	126	⑨	Boutons pour l'ouvre-porte de garage	303
④	 Ouvre/ferme le toit ouvrant coulissant  Ouvre/ferme le toit panoramique avec panneau coulissant/dépliant électrique et stores à enroulement	98 99	⑩	Microphone pour mbrace (système d'appel d'urgence), téléphone et système de commande vocale ²	
⑤	 Bouton pour appel info (système mbrace)	297	⑪	 Bouton d'assistance routière (système mbrace)	296
⑥	 Bouton SOS (système mbrace)	295	⑫	 Lampe de lecture de gauche, allumée/éteinte	126
			⑬	 Éclairage de l'habitacle avant allumé/éteint	127

² Le système de commande vocale est disponible uniquement avec le système COMAND. Respecter les directives de fonctionnement additionnelles

Panneau de commandes sur la porte



P72.10-3852-31

	Fonction	Page
①	Ouvre la porte	88
②	  Verrouille/déverrouille le véhicule	88
③	Règle le siège électriquement	107
④	    Stocke les réglages pour le siège, les rétroviseurs extérieurs et le volant de direction	117
⑤	    Règle et rabat ou redresse les rétroviseurs extérieurs électriquement	114
⑥	 Ouvre/ferme les vitres latérales	95
⑦	 Active/désactive le dispositif d'interrupteur prioritaire pour les vitres latérales dans l'habitacle arrière	65
⑧	 Ouvre le couvercle du coffre	92

Information utile	40
Sécurité des occupants	40
Enfants dans le véhicule	59
Alarme panique	65
Systemes de sécurité en conduite	66
Systemes antivol	75

Information utile

- i** Ce Guide du conducteur décrit tous les dispositifs, de série ou optionnels, offerts pour le véhicule au moment de la publication du Guide. Des différences sont possibles entre les pays. À noter qu'il est possible que votre véhicule ne soit pas équipé de toutes les caractéristiques décrites dans le présent guide. Ceci s'applique également aux systèmes et fonctions portant sur la sécurité du véhicule.
- i** Veuillez lire l'information sur les ateliers spécialisés (▷ page 27).

Sécurité des occupants

Aperçu de la sécurité de l'occupant

Cette section contient les plus importantes informations au sujet des systèmes de retenue du véhicule.

Le système de retenue comprend:

- les ceintures de sécurité
- les systèmes de retenue pour enfants
- les ancrages de sièges d'enfant de type LATCH (ISOFIX)

Une protection additionnelle est fournie par:

- le système SRS (Système de retenue supplémentaire)
- l'appuie-tête NECK-PRO/appuie-tête de luxe NECK-PRO
- les composantes des systèmes de coussins gonflables avec:
 - Témoin PASSENGER AIR BAG OFF
 - siège du passager avant avec système de classification de l'occupant (OCS)

Les différents systèmes de coussins gonflables agissent indépendamment les uns des autres. Les fonctions protectrices du système agissent conjointement les unes avec les autres. Ce ne sont pas tous les coussins gonflables qui sont déployés lors d'un accident.

⚠ ATTENTION

Toute modification ou travail inadéquat effectué sur les systèmes de retenue ou leur câblage, de même que toute altération des systèmes électroniques interreliés pourrait entraîner la défectuosité des systèmes de retenue.

Les coussins gonflables ou les rétracteurs-enrouleurs d'urgence (ETD), par exemple, pourraient se déployer de façon imprévue ou ne pas se déployer en cas de collision, même si la vitesse de décélération requise pour le déploiement du coussin gonflable est dépassée. Par conséquent, ne jamais modifier les systèmes de retenue. Ne pas altérer non plus les composantes électroniques ni leurs logiciels.

- i** Voir «Enfants dans le véhicule» (▷ page 59) pour des informations sur les enfants et les bébés voyageant dans le véhicule, ainsi que sur les systèmes de retenue pour enfants et bébés.

SRS (Système de retenue supplémentaire)

Introduction

Le système SRS comprend:

- les témoin avertisseur SRS 
- les coussins gonflables
- l'unité de commande des coussins gonflables (avec détecteurs d'impact)
- les rétracteurs-enrouleurs d'urgence
- les limiteurs de force des ceintures de sécurité

Le système SRS réduit le risque que les occupants n'entrent en contact avec l'intérieur du véhicule en cas d'accident. Le système peut aussi réduire les forces auxquelles sont soumises les occupants du véhicule en cas d'impact.

Témoin SRS

Les fonctions SRS sont vérifiées régulièrement lorsque le contact est établi et que le moteur tourne. Par conséquent, les anomalies peuvent être détectées à temps.

Le témoin avertisseur  SRS au combiné d'instruments s'allume lorsque le contact est établi. Il s'éteint quelques secondes après le démarrage du moteur.

Les composants SRS sont en état de fonctionnement lorsque le témoin avertisseur  n'est pas allumé pendant que le moteur tourne.

ATTENTION

Le système d'auto-vérification SRS a détecté une anomalie lorsque le témoin avertisseur SRS  :

- ne s'allume pas du tout
- ne s'éteint pas 4 secondes environ après le démarrage du moteur
- s'allume après le démarrage ou pendant la conduite

Par mesure de sécurité, faire vérifier dès que possible le système chez un Concessionnaire Mercedes-Benz agréé. Sinon, le SRS risque de ne pas se déployer en cas d'accident et d'entraîner des blessures graves, voire mortelles. Le SRS pourrait aussi se déployer de façon soudaine et imprévue, ce qui pourrait aussi entraîner des blessures.

Des travaux inappropriés risquent en outre de désactiver le SRS ou de causer le déploiement imprévu du coussin gonflable. Par conséquent, tout travail sur le SRS doit être effectué uniquement par des techniciens compétents. Contacter un Concessionnaire Mercedes-Benz agréé.

S'il est nécessaire de modifier un système de coussin gonflable pour accommoder une personne souffrant d'un handicap quelconque, contacter le Concessionnaire Mercedes-Benz agréé. É.-U. seulement: pour plus de détails, contacter notre Centre de

service à la clientèle au 1-800-FOR-MERcedes (1-800-367-6372).

Règles de sécurité concernant les ceintures de sécurité, les rétracteurs-enrouleurs d'urgence (ETD) et les coussins gonflables

ATTENTION

- Les ceintures endommagées ou qui ont été fortement sollicitées à l'occasion d'un accident doivent être remplacées. Leurs points d'ancrage doivent aussi être vérifiés. Utiliser uniquement les ceintures de sécurité installées ou fournies par un Concessionnaire Mercedes-Benz agréé.
- Les coussins gonflables et les rétracteurs-enrouleurs d'urgence (ETD) pyrotechniques contiennent du Perchlorate, une matière pouvant exiger une manipulation et des dispositions spéciales pour l'environnement. Vérifier les directives nationales de mise au rebut. Résidents de la Californie, voir www.dtsc.ca.gov/HazardousWaste/Perchlorate/index.cfm.
- Les coussins gonflables et les ETD sont conçus pour ne servir qu'une seule fois. Un coussin gonflable ou un rétracteur-enrouleur d'urgence (ETD) qui se sont déployés doivent être remplacés.
- Ne pas faire passer les ceintures de sécurité sur des extrémités pointues. Ils pourraient se déchirer.
- Ne pas effectuer de modifications pouvant nuire à l'efficacité des ceintures.
- Ne pas blanchir ni teindre les sangles des ceintures de sécurité, au risque de les affaiblir considérablement. En cas d'accident, elles pourraient ne pas fournir une protection adéquate.
- Des modifications d'aucune sorte ne doivent être apportées aux composants ou câblage du dispositif SRS.
- Ne changer ou ne retirer aucune composante ou pièce du système SRS.

- Ne pas installer de matériel de garniture supplémentaire, housses, écussons, etc. sur le moyeu du volant, le couvre-coussin gonflable avant du siège passager avant, les côté extérieurs des dossiers de sièges, les panneaux de garnitures de portes ou les garnitures de cadres de portes.
- Ne pas installer d'équipement électronique et électrique additionnels sur ou près des composants et câblage SRS.
- Ne placer aucun objet entre les coussins gonflables et les occupants (colis, sacs à main, parapluies, etc.).
- Ne pas suspendre d'objets tels des cintres sur les crochets ou les poignées au-dessus des portes. Ceux-ci pourraient être projetés dans le véhicule et causer, entre autres, des blessures à la tête lors du déploiement des rideaux gonflables latéraux.
- Les composants du coussin gonflable deviennent chauds après le déploiement. Ne pas les toucher.
- Ne jamais placer les pieds sur le combiné d'instruments, le tableau de bord ou sur le siège. Toujours garder les deux pieds sur le plancher à l'avant du siège.
- Un travail de réparation mal effectué sur le système SRS risque de rendre le système inefficace ou d'entraîner le déploiement imprévu du coussin gonflable. Par conséquent, tout travail sur le SRS doit être effectué uniquement par des techniciens compétents. Contacter un Concessionnaire Mercedes-Benz agréé.
- Pour votre protection et celle des autres, les règles de sécurité établies par nos services doivent être respectées à la lettre lors de la mise au rebut des coussins gonflables ou des ETD. Ces règles peuvent être obtenues auprès de tout Concessionnaire Mercedes-Benz agréé.
- Compte tenu de la rapidité de déploiement, du volume d'air requis et de la composition textile des coussins gonflables, il y a risque d'abrasions cutanées ou d'autres blessures

éventuellement plus graves lors de leur déploiement.

Si le véhicule est revendu, il est fortement recommandé d'informer le propriétaire suivant que ce véhicule est équipé du système SRS. Référer aussi le propriétaire subséquent à la section concernée du Guide du conducteur.

Coussins gonflables

Remarques importantes sur la sécurité

ATTENTION

Les coussins gonflables sont conçus pour réduire le risque de blessures et de décès en cas de certains

- impacts frontaux (coussins gonflables avant du conducteur et du passager avant et coussin de protection genoux pour le conducteur)
- impacts latéraux (coussins gonflables latéraux, rideaux gonflables latéraux et coussins gonflables pour le pelvis)

Cependant, il n'existe à l'heure actuelle aucun système qui puisse éliminer totalement les blessures et leurs conséquences.

Lors du déploiement des coussins gonflables, une petite quantité de poudre est libérée. La poudre ne constitue généralement pas un danger pour la santé et n'indique pas un incendie dans le véhicule. Afin de prévenir les difficultés respiratoires potentielles, quitter le véhicule dès qu'il est sécuritaire de le faire. Si on ressent des difficultés respiratoires mais qu'il est impossible de sortir du véhicule après le déploiement du coussin gonflable, ouvrir une vitre ou une porte pour faire entrer l'air frais.

ATTENTION

Pour réduire le risque de blessures pendant le gonflement du coussin, le conducteur et le passager avant doivent toujours être assis

correctement et boucler leur ceinture de sécurité.

Pour assurer une protection maximale en cas de collision, toujours s'asseoir en position normale, le dos appuyé contre le dossier.

Boucler la ceinture de sécurité et veiller à ce qu'elle soit bien positionnée sur le corps.

Étant donné que le coussin se gonfle très rapidement et avec force, le fait d'être correctement assis et de garder les mains sur le volant aide à maintenir une bonne distance du coussin gonflable. Les occupants non bouclés avec leur ceinture de sécurité, hors de leurs sièges ou trop près de leurs coussins gonflables peuvent subir de graves blessures, voire la mort, lors du déploiement brusque et instantané des coussins:

- S'asseoir correctement bouclé en position aussi droite que possible, le dos appuyé contre le dossier.
- Reculer le siège du conducteur aussi loin que la facilité de manoeuvre des commandes du véhicule le permet. La distance entre le centre de la poitrine du conducteur et le centre du couvre-coussin gonflable sur le volant doit être d'au moins 25 cm (10 po) ou plus. Pour y parvenir, régler le siège et le volant de direction. En cas de problème, consulter un Concessionnaire Mercedes-Benz agréé.
- Ne pas pencher outre mesure la tête ou la poitrine près du volant de direction ou du tableau de bord.
- Tenir le volant de direction seulement par son contour. Éviter de placer les mains et les bras à l'intérieur, au risque d'augmenter les blessures aux mains et aux bras et leur gravité en cas de déploiement du coussin gonflable avant du conducteur.
- Quand le siège passager avant est occupé, le régler aussi loin que possible du tableau de bord.
- Les occupants, surtout les enfants, ne devraient jamais se placer, ou pencher la tête, dans l'aire de la porte où le coussin gonflable latéral pourrait se déployer. En

cas de déploiement du coussin gonflable latéral, ils pourraient subir de graves blessures, voire la mort. Toujours s'asseoir en position presque verticale et utiliser les ceintures de sécurité ainsi que les systèmes de retenue appropriés à la taille et au poids de l'enfant, ou un siège d'appoint approprié à la taille et au poids de l'enfant.

Le défaut d'adhérer à ces directives pourra causer des blessures graves au conducteur et aux autres occupants du véhicule.

Lors de la vente du véhicule, il est important que le propriétaire informe l'acheteur sur ces points sécuritaires. S'assurer de remettre à l'acheteur le présent Guide du conducteur.

ATTENTION

La recherche sur les accidents indique que le siège arrière est l'endroit le plus sécuritaire pour un enfant voyageant en automobile.

Le risque de blessures causées par les coussins gonflables latéraux existe si les occupants, surtout les enfants, ne sont pas correctement assis ou retenus dans les sièges adjacents à des coussins gonflables latéraux, prévus pour se déployer rapidement en cas de collision latérale.

Afin d'éviter le risque de blessures, se conformer aux directives suivantes:

- (1) Toujours s'asseoir dans la position la plus verticale possible et utiliser les ceintures de sécurité correctement. S'assurer que les enfants de 12 ans et moins utilisent un siège d'enfant approprié à leur taille, un système de retenue d'enfant ou un siège d'appoint recommandé pour la taille et le poids de l'enfant.
- (2) Toujours boucler correctement les ceintures de sécurité.

Les coussins gonflables ne se déploient que si l'unité de contrôle du coussin détecte le besoin de les déployer. C'est seulement en

pareilles situations qu'ils fourniront une protection supplémentaire.

Le conducteur et les passagers doivent toujours porter leur ceinture de sécurité. Autrement, les coussins gonflables ne seront pas en mesure de fournir la protection additionnelle.

Dans le cas de collisions autres ou de collisions sous le seuil de déploiement des coussins gonflables, les coussins ne se déploieront pas. Le conducteur et les passagers seront alors protégés dans les limites permises par le port d'une ceinture de sécurité correctement bouclée. Une ceinture correctement bouclée est aussi requise pour la protection adéquate lors d'un capotage.

Les coussins gonflables fournissent une protection additionnelle, mais ne remplacent pas le port de la ceinture de sécurité. Tous les occupants du véhicule doivent boucler leur ceinture peu importe si le véhicule est équipé ou pas de coussins gonflables.

Pour la sécurité du conducteur et du passager, il est important de remplacer les coussins gonflables qui se sont déployés et de faire réparer tout coussin gonflable défectueux. Ceci aidera à faire en sorte que les coussins gonflables continuent d'offrir une protection adéquate aux occupants du véhicule en cas d'impact.

Coussins gonflables avant

Les coussins gonflables avant augmentent la protection de la tête et de la poitrine pour le conducteur et le passager avant.

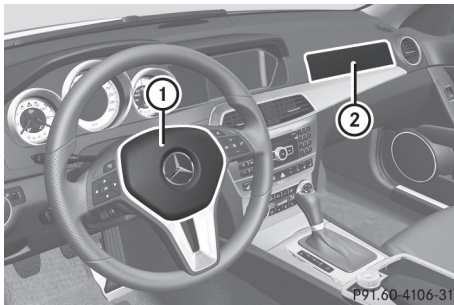

Le coussin gonflable conducteur ① se déploie devant le volant de direction; le coussin gonflable avant du passager avant ② se déploie devant et au-dessus de la boîte à gants.

Ils sont déployés:

- en cas de certaines collisions frontales
- lorsque le système détecte que le déploiement du coussin gonflable peut offrir une protection additionnelle à celle fournie par la ceinture de sécurité
- si la ceinture de sécurité est bouclée
- indépendamment des autres coussins gonflables déployés dans le véhicule

Votre véhicule est équipé de coussins gonflables avant double étape, adaptatifs. En cas de collision, l'unité de contrôle du coussin gonflable évalue la décélération du véhicule. Lors de la première étape de déploiement, le coussin gonflable avant est rempli de suffisamment de gaz propulseur pour réduire le risque de blessures. Le coussin gonflable avant est complètement déployé si un deuxième seuil de déploiement est excédé en quelques millisecondes.

Le déploiement du coussin gonflable avant du siège passager avant est de plus influencé par la catégorie de poids du passager avant, tel que déterminé par le système de classification des occupants (OCS) (> page 47).

Plus l'occupant du siège passager est léger, plus la décélération requise du véhicule devra être élevée (prévue au début de l'impact) pour permettre le déploiement de la deuxième étape de gonflement du coussin gonflable avant du passager avant. Lors de la deuxième étape, les coussins gonflables avant sont gonflés avec la quantité maximale de gaz propulseur disponible.

Les coussins gonflables avant ne seront pas déployés lors de situations où une faible sévérité de l'impact est prévue. Dans ce cas, les occupants sont protégés par les ceintures de sécurité bouclées.

Le coussin gonflable avant du passager avant sera seulement déployé si:

- le système, selon les données du capteur de poids de l'OCS, détecte la présence d'un occupant sur le siège passager avant.
- le témoin  dans la console centrale n'est pas allumé, (> page 47).
- l'unité de contrôle du coussin gonflable prédit un impact de grande sévérité.

Coussin gonflable de protection des genoux du conducteur

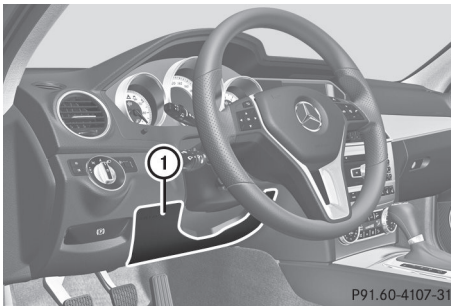

Le coussin gonflable genoux du conducteur ① fournit une protection supplémentaire au conducteur pour prévenir:

- les blessures aux genoux
- les blessures aux cuisses
- les blessures au bas des jambes

Le coussin gonflable genoux du conducteur ① se déploie sous le volant de direction. Lors d'un impact frontal, si le système détermine que le déploiement du coussin gonflable peut fournir une protection additionnelle à celle fournie par la ceinture de sécurité, le coussin gonflable genoux du conducteur ① est déployé avec le coussin gonflable du conducteur. Le coussin gonflable genoux ① fonctionne mieux conjointement avec une ceinture de sécurité correctement bouclée.

Coussins gonflables latéraux

ATTENTION

Les capteurs de pression des coussins gonflables latéraux sont placés dans les portes. Ne modifier aucun composant des portes ou des garnitures de portes incluant, par exemple, l'ajout de haut-parleurs de portes.

Tout travail de réparation mal effectué sur les portes, ou la modification/ajout de composants aux portes risque de rendre les coussins gonflables latéraux inefficaces ou d'entraîner leur déploiement imprévu. Par conséquent, faire effectuer le travail sur les portes seulement par un technicien qualifié. Contacter un Concessionnaire Mercedes-Benz agréé.

ATTENTION

N'utiliser que des couvre-sièges testés et approuvés par Mercedes-Benz pour votre véhicule. L'usage de couvre-sièges ou autres recouvrement de sièges pourraient causer une anomalie des coussins gonflables latéraux et/ou des coussins gonflables pelviens. Contacter un Concessionnaire Mercedes-Benz agréé pour vérifier la disponibilité.

Lorsqu'ils sont déployés, les coussins gonflables latéraux sont conçus pour fournir une protection accrue au thorax des occupants du côté du véhicule où la collision a lieu. Cependant, ils ne protègent pas:

- la tête
- le cou
- les bras

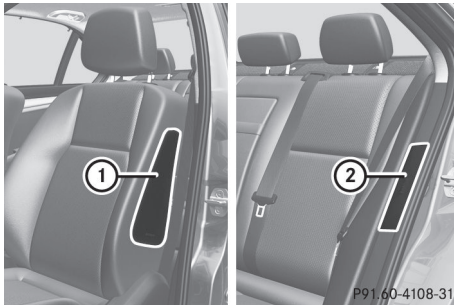

Les coussins gonflables latéraux avant ① et les coussins gonflables latéraux arrière ② se déploient à côté des coussins de sièges extérieurs.

Les coussins gonflables latéraux se déploient:

- du côté où survient l'impact
- au début de l'impact accompagné d'une décélération ou d'une accélération élevée du véhicule en direction latérale (par ex. un impact latéral)
- peu importe si la ceinture de sécurité est bouclée ou non
- indépendamment des coussins gonflables avant
- indépendamment des rétracteurs-enrouleurs d'urgence (ETD)

Les coussins gonflables ne se déploient pas lors de collisions qui n'excèdent pas les seuils de déploiement prédéterminés en cas d'accélération/décélération latérale. Dans ce cas, les occupants sont protégés par les ceintures de sécurité bouclées.

Si le système OCS détecte que le siège passager avant n'est pas occupé et que la ceinture de sécurité du siège passager avant n'est pas bouclée (la languette de la ceinture n'est pas engagée dans la boucle), le coussin gonflable latéral du côté passager avant ne sera pas déployé. Le coussin gonflable latéral du côté passager avant se déploiera si la ceinture de sécurité du siège passager avant est bouclée, peu importe que le siège passager avant soit occupé ou non.

Coussins gonflables pelviens

Les coussins gonflables pelviens ne sont pas disponibles pour les véhicules AMG.

⚠ ATTENTION

N'utiliser que des couvre-sièges testés et approuvés par Mercedes-Benz pour votre véhicule. L'usage de couvre-sièges ou autres recouvrement de sièges pourraient causer une anomalie des coussins gonflables latéraux et/ou des coussins gonflables pelviens. Contacter un Concessionnaire Mercedes-Benz agréé pour vérifier la disponibilité.

Le déploiement des coussins gonflables pelviens augmentent le niveau de protection aux occupants du véhicule du côté du véhicule où se produit l'impact.

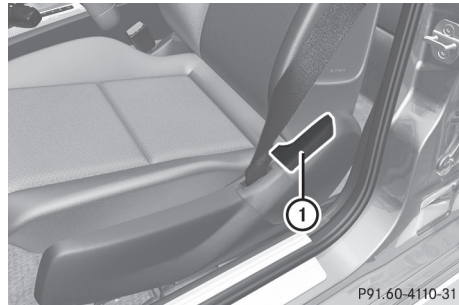

Coussins gonflables pelviens ① se déploient près ou sous les coussins des sièges adjacents aux portes. Ils se déploient:

- du côté où l'impact se produit
- au début d'un accident accompagné d'une décélération ou d'une accélération élevée du véhicule en direction latérale, par exemple un impact latéral
- indépendamment de l'emploi de la ceinture de sécurité
- indépendamment des coussins gonflables avant
- indépendamment des rétracteurs-enrouleurs d'urgence (ETD)

Les coussins gonflables pelviens ① ne se déploient pas lors de collisions latérales qui

n'excèdent pas le seuil déterminé pour les accélérations/décélérations latérales. Les occupants sont protégés par la ceinture de sécurité bouclée.

Si l'OCS détecte que le siège passager avant n'est pas occupé et que la ceinture du passager avant n'est pas bouclée (la languette de la ceinture n'est pas dans la boucle), le coussin gonflable pelvien du côté passager avant ne se déploiera pas. Le coussin gonflable pelvien du côté passager avant se déploiera si la ceinture du passager avant est bouclée, peu importe si le siège passager avant est occupé ou non.

Rideaux gonflables latéraux

Lors du déploiement, les rideaux gonflables latéraux visent à fournir une protection accrue de la tête (mais pas de la poitrine ni des bras) aux occupants du côté du véhicule où survient l'impact.

Les rideaux gonflables latéraux sont intégrés dans le côté du cadre de toit et se déploient près du montant A et du montant C du véhicule.

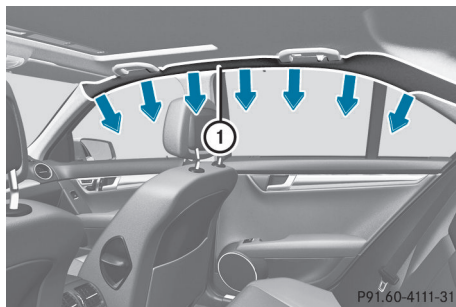

Les rideaux gonflables latéraux (1) se déploient:



- du côté où survient l'impact
- au début de l'impact accompagné d'une décélération ou d'une accélération élevée du véhicule en direction latérale (par ex. un impact latéral)
- peu importe si le siège passager avant est occupé

- peu importe si la ceinture de sécurité est bouclée ou non
- indépendamment des coussins gonflables avant

Les rideaux gonflables latéraux (1) ne se déploient pas lors de collisions qui n'excèdent pas les seuils de déploiement prédéterminés en cas d'accélération/décélération du véhicule. Dans ce cas, les occupants sont protégés par les ceintures de sécurité bouclées.

Système de classification de l'occupant (OCS)

Façon dont fonctionne le système de classification de l'occupant

Le système de classification de l'occupant (OCS) catégorise l'occupant sur le siège passager avant à l'aide d'un capteur de poids. Le coussin gonflable avant du passager avant est désactivé automatiquement pour certaines catégories de poids. Le témoin  indique l'état actuel. Si le témoin  est allumé, le coussin gonflable avant du siège passager avant est désactivé.

Le système ne désactive pas

- les coussins gonflables latéraux
- le coussin gonflable pelvien
- le rideau gonflable latéral
- les rétracteurs-enrouleurs d'urgence

Afin d'assurer une bonne classification, le passager avant doit être assis:

- avec la ceinture de sécurité correctement bouclée
- en position aussi droite que possible, le dos appuyé contre le dossier du siège
- et les pieds sur le sol



Si l'occupant du siège passager avant transfère son poids ailleurs dans le véhicule (en s'appuyant sur les accoudoirs, par exemple), le système OCS risque de ne pas pouvoir déterminer sa catégorie de poids.

Si le siège passager avant, le couvre-siège ou le coussin du siège sont endommagés, faire exécuter les réparations par un Concessionnaire Mercedes-Benz agréé.

Pour des raisons de sécurité, Mercedes-Benz recommande d'utiliser seulement des accessoires de siège qui ont été approuvés par Mercedes-Benz.

Le conducteur et le passager du siège avant doivent toujours, tous les deux, se référer au témoin  comme une indication si le passager est ou non correctement positionné.

ATTENTION



Si le témoin  s'allume lorsqu'un adulte ou une personne de plus grande taille qu'un adolescent prend place sur le siège passager avant, demander à cet occupant de se repositionner sur le siège jusqu'à ce que le témoin  s'éteigne.

En cas de collision, l'unité de contrôle du coussin gonflable empêchera le déploiement du coussin gonflable avant du siège passager avant si le système OCS a déterminé que l'occupant du siège passager avant est d'un poids égal ou inférieur à celui d'un enfant de 12 mois assis dans un siège d'enfant standard, ou s'il détecte que le siège du passager avant est inoccupé.

Lorsque le système OCS détermine que le poids de l'occupant du siège passager avant est égal ou inférieur à celui d'un enfant typique de 12 mois dans un siège d'enfant standard, le témoin  s'allumera au démarrage du moteur et restera allumé. Ceci indique que le coussin gonflable avant du passager avant est désactivé.

Lorsque le système OCS détecte que le siège passager avant est classifié comme étant vide, le témoin  s'allumera au démarrage du moteur et restera allumé. Ceci indique que le coussin gonflable avant du passager avant est désactivé.

Lorsque le système OCS détermine que le poids de l'occupant du siège passager avant

est supérieur à celui d'un enfant typique de 12 mois assis dans un siège d'enfant standard ou à celui d'une personne de petite taille (par ex. un adolescent ou un jeune adulte), le témoin  s'allumera pendant environ 6 secondes au démarrage du moteur. Selon la catégorie de poids de l'occupant détectée par le capteur du siège, le témoin restera allumé ou s'éteindra. Lorsque le témoin  est allumé, le coussin gonflable avant du passager avant est désactivé. Lorsque le témoin  n'est pas allumé, le coussin gonflable avant du passager avant est activé.

Lorsque le système OCS détecte que l'occupant du siège passager avant est classifié comme un adulte ou une personne de taille moyenne, le témoin  s'allumera pendant environ six secondes au démarrage du moteur, puis s'éteindra. Ceci indique que le coussin gonflable avant du passager avant est activé.

Si le témoin  est allumé, le coussin gonflable avant du siège passager avant est désactivé et ne se déploiera pas.

Si le témoin  n'est pas allumé, le coussin gonflable avant du siège passager avant est activé et se déploiera

- en cas de certaines collisions frontales
- si l'impact excède un seuil de déclenchement prédéterminé
- indépendamment des coussins gonflables latéraux ou du coussin gonflable pelvien

Si le coussin gonflable avant du siège passager avant se déploie, le taux de gonflage est influencé par

- la rapidité de décélération telle que déterminée par l'unité de commande du coussin gonflable
- la catégorie de poids du passager avant, telle qu'identifiée par le système OCS

Pour plus d'informations, voir «Messages d'affichage du coussin gonflable» (▷ page 247).

ATTENTION

Selon les statistiques d'accidents, les enfants sont plus en sécurité lorsque bien retenus sur les sièges arrière, plutôt que dans un système de retenue sur le siège passager avant. Par conséquent, il est fortement recommandé d'asseoir les enfants sur les sièges arrière du véhicule dans tous les cas possibles. Peu importe la position, les enfants de 12 ans et moins doivent être assis et correctement retenus dans des sièges appropriés pour bébés, sièges d'appoint ou rehausseurs recommandés pour leurs tailles et poids.





Le système de retenue pour bébé ou enfant doit être correctement retenu avec la ceinture de sécurité du véhicule, la ceinture de siège et la sangle de retenue supérieure ou les ancrages inférieurs et la sangle de retenue supérieure, conformément aux instructions du fabricant du siège d'enfant.

Les occupants, spécialement les enfants, doivent toujours s'asseoir aussi droit que possible, boucler correctement les ceintures de sécurité et utiliser des sièges pour enfants, systèmes de retenue pour enfants ou rehausseurs recommandés pour leurs tailles et leurs poids.

Les enfants peuvent être tués ou gravement blessés par le déploiement d'un coussin gonflable. Lorsque les circonstances exigent d'asseoir un enfant sur le siège passager avant, prendre note des informations importantes suivantes:

- Votre véhicule est équipé de la technologie des coussins gonflables conçue pour désactiver le coussin gonflable du siège passager avant de votre véhicule lorsque le système détecte le poids typique d'un enfant de 12 mois ou moins de même que le poids d'un siège d'enfant standard approprié sur le siège passager avant.
- Un enfant assis dans un siège d'enfant orienté vers l'arrière sur le siège passager avant sera blessé grièvement, voire mortellement, si le coussin gonflable avant du siège passager avant se déploie lors

d'un accident, ce qui peut arriver dans certaines circonstances, même lorsque la technologie de coussin gonflable est installée dans le véhicule. La seule façon d'éliminer complètement ce risque est de ne jamais placer un enfant dans un siège faisant face à l'arrière sur le siège passager avant. Par conséquent, on recommande fortement de toujours installer les sièges d'enfant orientés vers l'arrière sur le siège arrière.

- Si les circonstances exigent d'installer un siège d'enfant faisant face à l'arrière sur le siège passager avant, s'assurer que le témoin  est allumé, indiquant que le coussin gonflable du siège passager avant est désactivé. Dans l'éventualité où le témoin  n'est pas allumé ou s'éteint lorsque le siège d'enfant est installé, en vérifier l'installation. Vérifier périodiquement le témoin  pendant la conduite pour s'assurer que le témoin  est allumé. Si le témoin  s'éteint ou reste éteint, ne pas transporter un enfant sur le siège passager avant tant que le système n'a pas été réparé. .

Un enfant assis dans un siège d'enfant orienté vers l'arrière sur le siège passager avant risque d'être blessé grièvement, voire mortellement, en cas de déploiement du coussin gonflable avant du siège passager avant.

- En assujettissant un enfant dans un système de retenue pour enfant orienté vers l'avant dans le siège passager avant, il faut:
 - reculer le siège le plus possible
 - utiliser un système de retenue ou un siège d'enfant approprié à l'âge et à la taille de l'enfant.
 - retenir le siège d'enfant avec la ceinture de sécurité du véhicule, en tenant

compte des instructions du fabricant du siège d'enfant.

- Pour des enfants de poids supérieur à celui d'un enfant typique 12 mois, le coussin gonflable avant du siège passager avant peut se déployer ou non.



Si le coussin gonflable du conducteur se déploie, cela ne signifie pas que le coussin gonflable avant du passager avant doit aussi se déployer.

OCS peut avoir détecté que le siège:

- était vide ou occupé par une personne ayant un poids supérieur ou moindre qu'un celui d'un enfant typique de 12 mois assis dans un siège d'enfant standard
- était occupé par un petit individu, tel qu'un adolescent ou un petit adulte
- était occupé par un enfant, dont le poids est plus grand que celui d'un enfant typique de 12 mois, assis dans un système de retenue.



Ce sont des exemples de ce qui se produit lorsque OCS désactive le coussin gonflable avant du passager avant. La désactivation a lieu même si la collision remplit les critères de déploiement du coussin gonflable du conducteur.



Si la clé SmartKey a été retirée du commutateur de démarrage ou est en position 0, le témoin   ① ne s'allume pas.

⚠ ATTENTION

Si le témoin avertisseur SRS rouge  au combiné d'instruments et le témoin

  s'allument simultanément, le système OCS est défectueux. Le cas échéant, le coussin gonflable avant du siège passager avant se désactive. Faire vérifier le système dès que possible par des techniciens qualifiés. Contacter un Concessionnaire Mercedes-Benz agréé.

Faire réparer ou remplacer le siège seulement chez un Concessionnaire Mercedes-Benz agréé.



Pour assurer le bon fonctionnement du système de coussins gonflables et du système OCS:



- S'asseoir correctement bouclé en position aussi droite que possible, le dos appuyé contre le dossier.
- Ne pas s'appuyer sur les accoudoirs ou se soulever du siège à l'aide de la poignée montoire, sinon le système OCS risque de ne pas être en mesure de déterminer la catégorie de poids de l'occupant.
- Lire et observer toutes les mises en garde de cette section.

Auto-vérification du système



Le témoin   s'allume lorsque l'on:

- tourne la clé SmartKey en position 1 ou 2 du commutateur de démarrage.
- appuie une ou deux fois sur le bouton marche/arrêt sur les véhicules avec KEYLESS-GO.

Si un adulte est adéquatement assis sur le siège passager et que le système OCS détermine que ce passager est un adulte, le témoin   s'allume et s'éteint à nouveau après environ 6 secondes.

Si le siège n'est pas occupé et que le système OCS détecte que le siège passager avant est vide, le témoin   s'allumera et restera allumé.

 **ATTENTION**

Si le témoin   ne s'allume pas, le système ne fonctionne pas. Consulter un Concessionnaire Mercedes-Benz agréé avant d'asseoir un enfant sur le siège passager avant.

Pour plus d'information, voir «Problèmes avec le système de classification des occupants».
(▷ page 52)

 **ATTENTION**



Ne jamais rien placer entre le coussin du siège et le siège d'enfant (un oreiller, par exemple), car l'efficacité du système de classification de l'occupant (OCS) en serait réduite. L'envers et l'arrière du système de retenue d'enfant doivent être placés complètement sur le coussin du siège et le dossier du siège passager avant.

Si nécessaire, ajuster l'inclinaison du dossier du siège passager.



En cas d'accident, un siège d'enfant incorrectement installé risque de causer des blessures à l'enfant au lieu de l'en protéger.





Installer les systèmes de retenue d'enfants selon les recommandations du fabricant.

Problèmes avec le système de classification de l'occupant



Problèmes	Causes et conséquences possibles et ► Solutions
<p>Le témoin   s'allume et reste allumé.</p> <p>La personne sur le siège passager avant:</p> <ul style="list-style-type: none"> • a le poids typique d'un adulte. • a été évaluée par le système comme n'étant pas un enfant. 	<p>Le système OCS est défectueux.</p> <ul style="list-style-type: none"> ► Faire vérifier le système OCS dès que possible chez un Concessionnaire Mercedes-Benz agréé. ► Observer les messages additionnels dans l'affichage multifonction (► page 247).

ATTENTION

Si le témoin   s'allume et demeure allumé alors que le poids typique d'un adulte ou d'un individu dont le poids est supérieur à celui d'un petit individu a été détecté sur le siège passager, ne pas permettre à tout occupant d'utiliser le siège passager jusqu'à ce que le système ait été réparé.

Problèmes	Causes et conséquences possibles et ► Solutions
<p>Le témoin   ne s'allume pas et/ou ne reste pas allumé.</p> <p>Le siège passager avant est:</p> <ul style="list-style-type: none"> • inoccupé • occupé avec le poids égal ou inférieur à celui d'un enfant typique de 12 mois assis dans un siège d'enfant standard 	<p>Le système OCS est défectueux.</p> <ul style="list-style-type: none"> ► S'assurer qu'il n'y a aucun objet entre le coussin du siège et le siège d'enfant. ► Vérifier l'installation du système de retenue. ► S'assurer qu'aucun objet n'applique un poids additionnel sur le siège. ► Si le témoin   ne s'allume pas, faire vérifier le système OCS dès que possible chez un Concessionnaire Mercedes-Benz agréé. Ne pas transporter un enfant sur le siège passager avant tant que le système OCS est défectueux. ► Observer les messages additionnels dans l'affichage multifonction (► page 247).

ATTENTION

Si le témoin   ne s'allume pas ou reste éteint alors que le poids d'un enfant moyen de 12 mois ou moins dans un siège standard pour enfant se trouve sur le siège passager avant, ou que celui-ci n'est pas occupé, ne pas transporter d'enfant sur le siège passager tant que le système n'aura pas été réparé.

Appuie-tête NECK-PRO/appuie-tête de luxe NECK-PRO (excepté véhicules AMG)

Appuie-tête NECK-PRO/Les appuie-tête NECK-PRO augmentent la protection à la tête et au cou du conducteur et du passager avant. En cas de collision arrière d'une certaine sévérité, les appuie-tête NECK-PRO/appuie-tête NECK-PRO de luxe sur les sièges conducteur et passager avant se déplacent vers l'avant et vers le haut. Ceci procure un meilleur support à la tête.

ATTENTION

Ne pas suspendre d'objets (par exemple des cintres), aux appuie-tête NECK-PRO/appuie-tête NECK-PRO de luxe. Autrement, les appuie-tête NECK-PRO/appuie-tête NECK-PRO de luxe pourraient ne pas fonctionner correctement et dans une collision arrière, ne pas fournir la protection voulue.

ATTENTION

Les couvre-sièges ou couvre appuie-tête peuvent entraîner une anomalie lors de l'activation des appuie-tête NECK-PRO/appuie-tête NECK PRO de luxe ou du déploiement des coussins gonflables latéraux ou coussins gonflables pelviens, ou ils sont en mesure de prévenir ceci complètement. Par conséquent, les appuie-tête NECK-PRO/appuie-tête NECK PRO de luxe ou les coussins gonflables latéraux/coussins gonflables pelviens pourraient ne pas être en mesure de fournir la protection voulue. Ne pas utiliser de couvre appuie-tête ou couvre-sièges.

Si les appuie-tête NECK-PRO/appuie-tête NECK-PRO de luxe ont été déclenchés lors d'un accident, ils doivent être remis à l'état initial sur le siège du conducteur et du passager avant (> page 53). Autrement, la protection additionnelle ne sera pas disponible en cas d'une autre collision arrière. Les appuie-tête NECK-PRO/appuie-tête NECK-PRO de luxe qui ont été

déclenchés se sont déplacés vers l'avant et ne peuvent plus être réglés.

ATTENTION

Par mesure de sécurité, conduire uniquement lorsque les appuie-tête sont correctement positionnés.

Régler l'appuie-tête pour qu'il soit le plus près possible de la tête, et que le centre supporte l'arrière de la tête à la hauteur des yeux. Ceci diminuera les risques de blessures à la tête et au cou en cas d'accidents ou de situations semblables.

Réinitialisation des appuie-tête NECK-PRO déclenchés/appuie-tête de luxe NECK-PRO

Remarques sécuritaires importantes

ATTENTION

Pour des raisons de sécurité, faire vérifier les appuie-tête NECK-PRO/appuie-tête NECK-PRO de luxe chez un Concessionnaire Mercedes-Benz agréé après une collision arrière.

ATTENTION

En repoussant le coussin de l'appuie-tête NECK-PRO en place, s'assurer de ne pas coincer les doigts entre le coussin et le recouvrement de l'appuie-tête. Dans le cas contraire, des blessures pourraient survenir.

Appuie-tête NECK-PRO

-  La remise à l'état initial des appuie-tête NECK-PRO exige une grande force. En cas de difficulté à remettre à l'état initial les appuie-tête NECK-PRO, Mercedes-Benz recommande de faire exécuter ce travail par un atelier spécialisé tel un Concessionnaire Mercedes-Benz agréé.

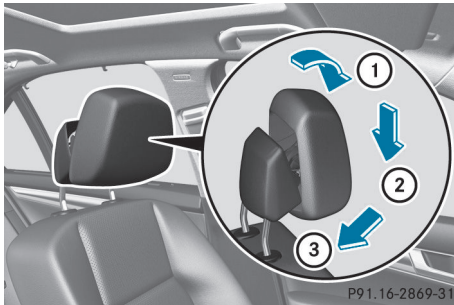

- ▶ Incliner le dessus du coussin de l'appuie-tête NECK-PRO vers l'avant en direction de la flèche ①.
- ▶ Pousser sur le coussin de l'appuie-tête NECK-PRO vers le bas en direction de la flèche ② jusqu'au bout.
- ▶ Appuyer fermement sur le coussin de l'appuie-tête NECK-PRO vers l'arrière en direction de la flèche ③ jusqu'à l'enclenchement.
- ▶ Répéter cette procédure pour le deuxième appuie-tête NECK-PRO.

Appuie-tête NECK-PRO de luxe

- ❗ En cas de difficulté à remettre à l'état initial les appuie-tête de luxe NECK-PRO, Mercedes-Benz recommande de faire exécuter ce travail par un atelier spécialisé tel un Concessionnaire Mercedes-Benz agréé.

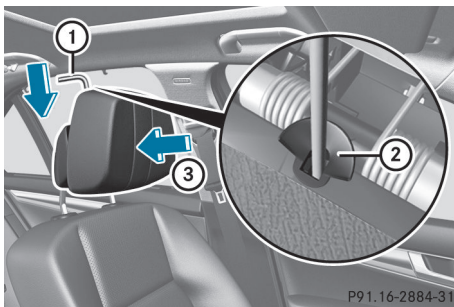

- ▶ Retirer l'outil de remise à l'état initial ① de la trousse d'information du véhicule.
- ▶ Faire glisser l'outil de remise à l'état initial ① dans le guide ② entre l'appuie-tête de luxe NECK-PRO et le recouvrement arrière de l'appuie-tête.
- ▶ Appuyer sur l'outil de remise à l'état initial ① vers le bas jusqu'à ce que le mécanisme de déploiement du coussin gonflable s'engage.
- ▶ Sortir l'outil de remise à l'état initial ①.
- ▶ Ramener fermement le coussin de l'appuie-tête de luxe NECK-PRO ③ jusqu'à l'enclenchement.
- ▶ Répéter cette procédure pour le deuxième appuie-tête de luxe NECK-PRO.
- ▶ Remettre l'outil de remise à l'état initial ① dans la trousse d'information du véhicule.

Ceintures de sécurité

Remarques importantes sur la sécurité

L'utilisation des ceintures de sécurité et de systèmes de retenue pour enfants est obligatoire en vertu de la loi dans tous les 50 états américains, le district de Columbia, les territoires américains et toutes les provinces canadiennes.

Même si ce n'est pas obligatoire dans certains endroits, tous les occupants du véhicule devraient boucler leur ceinture quand le véhicule est en marche.

- ❗ Pour plus d'information sur les enfants et les bébés voyageant dans le véhicule, ainsi que sur les systèmes de retenue pour enfants et bébés, voir «Enfants dans le véhicule» (▷ page 59).

⚠ ATTENTION

Avant de prendre la route, toujours boucler sa ceinture de sécurité. Le conducteur doit toujours s'assurer que tous les occupants sont correctement attachés. Le conducteur et

les passagers doivent toujours boucler leurs ceintures de sécurité.

Le défaut de correctement boucler et positionner la ceinture de sécurité augmente considérablement le risque de blessures et leur gravité en cas d'accidents.

En cas d'accident, la gravité des blessures augmente considérablement si la ceinture n'est pas correctement bouclée. Si la ceinture de sécurité n'est pas bouclée, il y a beaucoup plus de risques de heurter l'intérieur du véhicule ou d'en être éjecté. Le conducteur et les passagers risquent d'être gravement blessés, voire tués.

Dans un même accident, la possibilité de blessures graves ou mortelles est moindre si la ceinture de sécurité est correctement bouclée. Les coussins gonflables peuvent protéger comme prévu uniquement si les occupants portent leurs ceintures de sécurité.

ATTENTION

Ne jamais voyager dans un véhicule dont le dossier du siège est excessivement incliné, ce qui pourrait être dangereux. En cas de collision, il serait possible de glisser sous la ceinture de sécurité, ce qui exercerait une pression sur l'abdomen ou le cou. Des blessures graves, voire mortelles, pourraient survenir. Le dossier de siège et la ceinture de sécurité offrent la meilleure protection possible uniquement lorsque les occupants sont assis en position presque verticale et que la ceinture est correctement positionnée sur le corps.

ATTENTION

Ne jamais permettre que le nombre de passagers excède le nombre de ceintures de sécurité disponibles. S'assurer que tous les passagers soient correctement et indépendamment bouclés dans leurs sièges avec leurs propres ceintures de sécurité. Ne jamais utiliser une ceinture de sécurité pour plus d'une personne à la fois.

ATTENTION

Les ceintures de sécurité endommagées ou qui ont été fortement sollicitées à l'occasion d'un accident doivent être remplacées et leurs points d'ancrage vérifiés.

N'utiliser que les ceintures de sécurité approuvées par Mercedes-Benz.

Ne pas faire de modification aux ceintures de sécurité. Une activation imprévue du système ETD ou leur défaut de s'activer lorsque nécessaire peut survenir.

Ne pas blanchir ni teindre les sangles des ceintures de sécurité, au risque de les affaiblir considérablement. En cas d'accident, elles pourraient ne pas fournir une protection adéquate.

Faire exécuter tout le travail uniquement par des techniciens qualifiés. Contacter un Concessionnaire Mercedes-Benz agréé.

Bon usage des ceintures de sécurité

ATTENTION

BON USAGE DES CEINTURES DE SÉCURITÉ

- Les ceintures de sécurité fonctionnent uniquement si elles sont correctement utilisées. Ne jamais les boucler de toute autre façon que celle décrite dans la présente section. De graves blessures pourraient survenir en cas d'accident.
- Chaque occupant devrait boucler sa ceinture de sécurité en tout temps, étant donné qu'elle aide à réduire le risque de blessures et leur gravité en cas d'accidents, y compris les capotages. Le système de retenue intégré du véhicule comprend le SRS (coussin gonflable avant du conducteur, coussin gonflable genoux du conducteur, coussin gonflable avant du passager avant, coussins gonflables latéraux, rideaux gonflables pelviens, rideaux gonflables latéraux pour les vitres latérales), rétracteur-enrouleur d'urgence, limiteurs de force des ceintures de sécurité et protège-genoux des sièges avant.

Le système est conçu pour améliorer la protection offerte aux occupants ayant bien bouclé leur ceinture de sécurité en certains cas d'accident frontal (coussins gonflables avant, coussin gonflable genoux du conducteur, et ETD), et latéral (coussins gonflables latéraux, coussins gonflables pelviens, rideaux gonflables latéraux et ETD) excédant un seuil de déploiement prédéterminé.

- Ne jamais glisser la ceinture épaulière sous le bras, contre le cou ou au côté de l'épaule. En cas de collision frontale, le corps serait projeté trop loin vers l'avant. Ceci augmenterait les risques de blessures cervicales. La ceinture exercerait une trop grande pression sur les côtes et l'abdomen, risquant ainsi d'endommager sérieusement les organes internes tels que le foie ou la rate.

Régler la ceinture de sécurité de façon à ce que la section épaulière soit le plus près possible du centre de l'épaule. Elle ne doit pas toucher le cou. Ne jamais glisser la partie épaulière sous le bras.

- Positionner la sangle ventrale aussi bas que possible sur les hanches et non pas par dessus l'abdomen. Si la courroie ventrale est positionnée par dessus l'abdomen, elle pourrait causer de graves blessures en cas d'accident.
- Ne jamais boucler la ceinture par-dessus des objets rigides ou cassants placés sur ou dans les vêtements, tels que lunettes, stylos, clés, etc., car ces derniers pourraient causer des blessures.
- S'assurer de toujours serrer la ceinture étroitement sur le corps. Porter une attention spéciale sur ce point lorsque les vêtements sont amples.
- Ne jamais utiliser une ceinture de sécurité pour plus d'une personne à la fois. Ne jamais attacher une ceinture de sécurité autour d'une personne et d'une autre personne ou autres objets en même temps.

- Les ceintures ne devraient pas être vrillées. En cas de collision, l'occupant ne bénéficierait pas de la pleine largeur de la ceinture pour répartir les forces de l'impact et risquerait d'être blessé. Une ceinture de sécurité vrillée autour du corps pourrait causer des blessures.
- Les femmes enceintes devraient également toujours utiliser la ceinture ventrale-épaulière. La sangle ventrale devrait être placée le plus bas possible sur les hanches, pour éviter la moindre pression possible contre l'abdomen.
- Relever le dossier du siège en position aussi droite que possible.
- Vérifier périodiquement la ceinture de sécurité pendant la conduite, pour s'assurer qu'elle est correctement positionnée.
- Ne jamais placer les pieds sur le combiné d'instruments, le tableau de bord ou sur le siège. Toujours garder les deux pieds sur le plancher à l'avant du siège.
- Lors de l'utilisation d'une ceinture de sécurité pour retenir un bébé dans un siège d'enfant ou un jeune enfant dans un siège d'appoint, toujours suivre les instructions du fabricant de ces sièges d'enfants.

ATTENTION

Ne pas faire passer les ceintures de sécurité sur des extrémités pointues. Elles pourraient se déchirer.

Éviter que la ceinture de sécurité se coince dans la porte ou le mécanisme de réglage du siège. Ceci pourrait endommager la ceinture de sécurité.

Ne jamais tenter de modifier les ceintures de sécurité. Ceci pourrait nuire à leur efficacité

Bouclage des ceintures de sécurité

ATTENTION

Selon les statistiques d'accidents, les enfants sont plus en sécurité lorsque bien retenus sur les sièges arrière, plutôt que sur le siège

passager avant. Par conséquent, nous recommandons fortement d'asseoir les enfants sur le siège arrière, dans la mesure du possible. Peu importe la position assise, les enfants de 12 ans et moins devraient être assis et bien retenus par un siège d'enfant approprié, ou un siège d'appoint recommandé pour la taille et le poids de l'enfant. Pour plus d'information, voir la section «Enfants dans le véhicule».

Le risque pour l'enfant de subir des blessures graves ou mortelles est considérablement plus élevé lorsque le siège d'enfant n'est pas correctement installé dans le véhicule et /ou que l'enfant n'est pas correctement retenu dans le siège d'enfant.



- ▶ Régler le siège et déplacer le dossier en position presque verticale (▷ page 104).
- ▶ Tirer doucement sur la ceinture dans le guide de ceinture de sécurité ①.
- ▶ Sans la vriller, faire passer la partie épaulière de la ceinture de sécurité par dessus le milieu de l'épaule et la partie ventrale sur les hanches.
- ▶ Insérer la languette de la ceinture de sécurité ② dans la boucle ③.

- ▶ Au besoin, régler la ceinture à la hauteur requise (▷ page 57).
- ▶ Au besoin, tirer vers le haut la partie épaulière de la ceinture de sécurité afin de la serrer plus étroitement sur le corps.

Toutes les ceintures de sécurité du véhicule, sauf celle du conducteur, sont équipées d'un rétracteur spécial de ceinture afin de retenir adéquatement les sièges d'enfant dans le véhicule. Pour plus d'information sur les rétracteurs spéciaux de ceinture de sécurité, voir (▷ page 62).

Pour plus d'information sur le débouclage de la ceinture de sécurité avec un bouton de dégagement ④, voir «Débouclage des ceintures de sécurité»(▷ page 58).

Réglage de la hauteur de la ceinture

La hauteur de la ceinture de sécurité peut être réglée pour les sièges du conducteur et du passager avant.



Régler la hauteur de façon à ce que la partie supérieure de la ceinture de sécurité soit acheminée par dessus le milieu de l'épaule.

- ▶ **Pour soulever:** faire glisser le guide de la ceinture de sécurité vers le haut. Le guide de la ceinture de sécurité s'engage à différentes positions.
- ▶ **Pour abaisser:** appuyer et tenir le bouton de dégagement du guide de la ceinture de sécurité ①.

- ▶ Faire glisser le guide de la ceinture de sécurité vers le bas.
- ▶ Relâcher le bouton de dégagement de la ceinture de sécurité ① et s'assurer que le guide de la ceinture de sécurité est bien engagé.

Débouclage des ceintures de sécurité

- ▶ Appuyer sur le bouton de dégagement ④ (▷ page 56) et guider la languette de la ceinture ② vers le guide de la ceinture ①.

! S'assurer que la ceinture est complètement enroulée. Autrement, la ceinture de sécurité ou la languette de la ceinture pourrait se coincer dans la porte ou le mécanisme du siège. Ceci pourrait endommager la porte, le panneau de garniture de la porte et la ceinture de sécurité. Les ceintures de sécurité endommagées ne peuvent plus remplir leur fonction de protection et doivent être remplacées. Contacter un Concessionnaire Mercedes-Benz agréé.

Alarme de ceinture pour le conducteur et le passager avant

Peu importe que le conducteur et le passager avant aient (ou non) déjà bouclé leur ceinture de sécurité, le témoin avertisseur de ceinture de sécurité  s'allume pendant 6 secondes après chaque démarrage du moteur. Le témoin s'éteint ensuite, lorsque le conducteur et le passager avant ont bouclé leur ceinture de sécurité.

Si la ceinture du conducteur n'est pas bouclée au démarrage du moteur, une tonalité additionnelle est émise. La tonalité s'arrête après environ six secondes ou lorsque le conducteur a bouclé sa ceinture de sécurité.

Si le conducteur ou le passager avant n'ont pas bouclé leur ceinture de sécurité après 6 secondes et que les portes sont fermées, le témoin avertisseur de ceinture de sécurité  s'allume.

- jusqu'à ce que le conducteur ou le passager avant aient bouclé leurs ceintures de sécurité.
- si la vitesse du véhicule de 25 km/h (15 mi/h) est dépassée une fois, une tonalité d'intensité croissante sera émise en plus pendant un maximum de 60 secondes ou jusqu'à ce que le conducteur ou le passager avant aient bouclé leurs ceintures de sécurité.

Si le conducteur ou le passager avant débouclent leurs ceintures de sécurité pendant le voyage, le témoin avertisseur de ceinture de sécurité  s'allume et la tonalité est émise à nouveau.

La tonalité cesse même si le conducteur ou le passager avant n'ont pas encore bouclé leurs ceintures de sécurité après un délai de 60 secondes. Le témoin de ceinture de sécurité  cesse de clignoter mais continue d'être allumé.

Une fois le véhicule stationnaire, la tonalité est réactivée et le témoin avertisseur de ceinture de sécurité  recommence à clignoter lorsque la vitesse du véhicule dépasse une fois 25 km/h (15 m/h)

Le témoin avertisseur de ceinture de sécurité  s'éteint seulement si:

- le conducteur et le passager avant ont bouclé leurs ceintures de sécurité.
- ou
- le véhicule est stationnaire et une porte est ouverte.

i Pour plus d'information sur le témoin avertisseur de ceinture de sécurité  voir «Témoins et avertisseurs au combiné d'instruments, ceintures de sécurité» (▷ page 267).

Rétracteurs-enrouleurs d'urgence, et limiteurs de force de ceinture de sécurité

Les ceintures de sécurité pour les sièges avant et les sièges adjacents aux portes à l'arrière sont équipées d'ETD et de limiteurs de force de ceinture.

Les ETD serrent les ceintures de sécurité lors d'un accident, les tirant contre le corps.

Les ETD ne corrigent pas les positions de siège incorrectes, ni les ceintures de sécurité incorrectement bouclées.

Les ETD ne retiennent pas les occupants du véhicule contre le dossier de siège.

Les limiteurs de force des ceintures de sécurité, lorsque déclenchés, aident à réduire la force maximale exercée par les ceintures de sécurité sur les occupants.

Les limiteurs de force des ceintures de sécurité sur les sièges avant sont synchronisés avec les coussins gonflables avant. Ceux-ci se partagent une partie de la force de décélération. Ainsi, la force exercée sur l'occupant est distribuée sur une plus grande surface.

Les ETD peuvent uniquement être activés lorsque:

- le contact est établi.
- les systèmes de retenue sont fonctionnels, voir «Témoin avertisseur SRS» (> page 41).
- la languette de ceinture est engagée dans la boucle sur chacune des ceintures épaulières à l'avant.
- le siège passager avant est occupé et la languette de ceinture est engagée dans la boucle du côté passager avant.

Les ETD sur les sièges adjacents aux portes de l'habitacle arrière se déclenchent indépendamment de l'état de verrouillage des ceintures de sécurité.

Les ETD sont déclenchés selon le type et la sévérité d'un accident:

- dans l'éventualité d'une collision frontale ou arrière si le véhicule décélère ou

accélère rapidement en direction longitudinale au moment initial de l'impact.

- dans l'éventualité d'une collision latérale si le véhicule décélère ou accélère rapidement en direction latérale, du côté opposé au côté de l'impact, au moment initial de l'impact.

Si les coussins gonflables sont déployés, un bang se fait entendre et une petite quantité de poudre peut être relâchée. Seulement dans de rares cas, l'ouïe sera affectée par ce bang. La poudre relâchée ne constitue généralement pas un danger pour la santé. Le témoin SRS  s'allume.

ATTENTION

Un ETD pyrotechnique qui a été activé doit être remplacé.

Par mesure de prudence, toujours lire nos instructions de sécurité lors de la mise au rebut des ETD pyrotechniques. Ces instructions sont disponibles chez tout Concessionnaire Mercedes-Benz agréé.

- ❗ Si le siège passager avant n'est pas occupé, ne pas engager la languette de la ceinture dans la boucle sur le siège du passager avant. Autrement l'ETD pourrait être déclenché en cas d'accident.

Enfants dans le véhicule

Systèmes de retenue pour enfant

Remarques importantes sur la sécurité

Nous recommandons que tous les bébés et enfants soient correctement retenus en tout temps dans un système de retenue pour bébés et enfants lorsque le véhicule est en marche.

L'utilisation des ceintures de sécurité et de systèmes de retenue pour bébés et enfants est obligatoire en vertu de la loi dans les 50 états américains, le district de Columbia, les territoires américains et toutes les provinces canadiennes.

Les bébés et les jeunes enfants doivent toujours être assis dans un système de retenue approprié recommandé pour la taille et le poids de l'enfant. Le système de retenue doit être correctement attaché, en accord avec les instructions du fabricant. Tous les systèmes de retenue pour bébés ou jeunes enfants doivent être conformes aux normes fédérales américaines 213 et 225 ainsi qu'aux normes canadiennes 213 et 210.2 sur la sécurité des véhicules automobiles.

Une étiquette d'information sur le système de retenue pour enfant indique si le siège répond à ces normes. Cette information est aussi fournie dans les directives d'installation fournies avec le système de retenue pour enfant.

Toujours lire et respecter les directives du fabricant lors de l'utilisation d'un siège de bébé ou d'enfant ou le siège d'appoint.

Respecter tous les avertissements fournis à l'intérieur du véhicule et sur le siège de bébé ou d'enfant.

ATTENTION



Selon les statistiques sur les accidents, les enfants sont plus en sécurité lorsqu'ils sont correctement retenus sur les sièges arrière de préférence au siège avant. Par conséquent, il est fortement recommandé d'asseoir les enfants sur les sièges arrière du véhicule dans tous les cas possibles. Peu importe la position, les enfants de 12 ans et moins doivent être assis et correctement retenus dans des sièges appropriés pour bébés, sièges d'appoint ou rehausseurs recommandés pour leurs tailles et poids.









Le système de retenue ou siège d'enfant doivent être correctement assujettis avec la ceinture de sécurité du véhicule, la ceinture de siège et la sangle de retenue supérieure ou les ancrages inférieurs et la sangle de retenue supérieure, conformément aux instructions du fabricant du siège d'enfant.

Les occupants, spécialement les enfants, doivent toujours s'asseoir aussi droit que possible, boucler correctement les ceintures

de sécurité et utiliser des sièges pour enfants, systèmes de retenue pour enfants ou rehausseurs recommandés pour leurs tailles et leurs poids.

Les enfants risquent d'être blessés grièvement, voire mortellement, par un coussin gonflable en déploiement. Lorsque les circonstances exigent d'asseoir un enfant sur le siège passager avant, prendre note des informations importantes suivantes:

- La technologie des coussins gonflables de ce véhicule prévoit la désactivation du coussin gonflable avant du siège passager avant lorsque le système détecte la présence du poids typique d'un enfant de 12 mois ou moins et du poids d'un siège d'enfant standard approprié sur le siège passager avant.
- Pour des enfants de poids supérieur à celui d'un enfant typique de 12 mois, le coussin gonflable avant du siège passager avant peut se déployer ou non. Toujours s'assurer que le témoin  **PASSE AIR BAG OFF** est allumé, indiquant que le coussin gonflable avant du passager avant est désactivé.
- Un enfant assis dans un siège d'enfant orienté vers l'arrière sur le siège passager avant sera blessé grièvement, voire mortellement, en cas de déploiement du coussin gonflable lors d'un accident, ce qui peut arriver dans certaines circonstances, même si la technologie de coussin gonflable est installée dans le véhicule. La seule façon d'éliminer complètement ce risque est de ne jamais placer un enfant dans un siège faisant face à l'arrière sur le siège passager avant. Par conséquent, il est fortement recommandé de toujours installer les sièges d'enfant orientés vers l'arrière sur un siège arrière.
- Si les circonstances exigent que le siège d'enfant orienté vers l'arrière soit installé sur le siège passager avant, s'assurer que le témoin  **PASSE AIR BAG ON** est allumé, ce qui indique la désactivation du coussin gonflable avant du siège passager avant. Si

ce témoin   n'est pas allumé ou s'éteint lorsque le siège d'enfant est installé sur le siège, en vérifier l'installation. De toute façon, vérifier périodiquement le témoin   pendant la conduite pour s'assurer que ce témoin   soit toujours allumé. Si le témoin   s'éteint ou reste éteint, ne pas transporter d'enfant sur le siège passager avant tant que le système n'est pas réparé. Un enfant assis dans un siège d'enfant orienté vers l'arrière sur le siège passager avant risque d'être blessé grièvement, voire mortellement, en cas de déploiement du coussin gonflable avant du siège passager avant.

- Si les circonstances exigent qu'un siège d'enfant orienté vers l'avant soit installé sur le siège passager avant, reculer le siège aussi loin que possible vers l'arrière, utiliser un système de retenue recommandé pour l'âge, la taille et le poids de l'enfant et assujettir le système avec la ceinture de siège du véhicule, conformément aux instructions du fabricant du siège d'enfant.

ATTENTION

Les bébés et les jeunes enfants ne doivent jamais partager une ceinture avec un autre occupant. En cas d'accident, ils risqueraient d'être écrasés entre l'occupant et la ceinture de sécurité.

Le risque pour l'enfant de subir des blessures graves ou mortelles est considérablement plus élevé lorsque le siège d'enfant n'est pas correctement installé dans le véhicule et /ou que l'enfant n'est pas correctement retenu dans le siège d'enfant.

Les enfants de trop grande taille pour les sièges d'enfant doivent être assis sur le siège et maintenus par la ceinture de sécurité régulière. Placer la sangle épaulière à travers la poitrine et l'épaule, non pas contre la figure ou le cou. Un rehausseur de siège peut s'avérer nécessaire pour obtenir le positionnement approprié de la ceinture pour

des enfants de plus de 18 kg (41 lb), jusqu'au moment où leur taille est suffisante pour une ceinture ventrale/ épaulière, sans rehausseur.

Quand le siège d'enfant ne sert pas, le sortir du véhicule ou l'attacher au moyen de la ceinture de sécurité pour éviter qu'il ne devienne un projectile en cas d'accident.

Si un bébé ou un jeune enfant voyage dans le véhicule:

- ▶ Attacher le bébé ou l'enfant dans un siège d'enfant approprié pour l'âge et le poids de l'enfant.
- ▶ S'assurer que le bébé ou l'enfant est correctement attaché en tout temps lorsque le véhicule est en marche.

ATTENTION

Au sortir du véhicule, toujours retirer la clé SmartKey du commutateur de démarrage. Toujours prendre la clé SmartKey avec soi et verrouiller le véhicule. Ne pas laisser d'enfants sans surveillance dans le véhicule, même s'ils sont retenus dans un siège d'enfant, ou ayant accès à un véhicule déverrouillé. L'accès non supervisé d'un enfant à un véhicule pourrait causer un accident et/ou de graves blessures personnelles. Les enfants risqueraient:

- de se blesser en manipulant des pièces du véhicule
- d'être sérieusement ou mortellement blessés par l'exposition prolongée aux températures chaudes ou froides excessives
- de se blesser ou de causer un accident avec l'équipement d'un véhicule qui pourrait fonctionner, même si la clé SmartKey est retirée du commutateur de démarrage ou retirée du véhicule, tel que le réglage du siège, du volant de direction ou de la fonction mémoire

Si les enfants ouvrent une porte, ils pourraient blesser d'autres personnes ou être éjectés du

véhicule et se blesser ou être blessés par d'autres véhicules sur la route.

Ne pas exposer le siège d'enfant à la lumière solaire directe. Les pièces métalliques du siège d'enfant, par exemple, pourraient devenir très chaudes et l'enfant risquerait de se brûler.

ATTENTION

Ne pas transporter d'objets lourds ou durs dans l'habitacle ou le coffre, à moins qu'ils ne soient solidement retenus en place.

Les objets non solidement retenus ou mal positionnés augmentent le risque de blessures à l'enfant en cas de

- freinage dur
- changement soudain de direction
- d'accident

Rétracteur spécial de ceinture de sécurité

Toutes les ceintures de sécurité du véhicule, sauf celle du conducteur, sont équipées d'un rétracteur spécial de ceinture. Lorsque activé, le rétracteur spécial de ceinture élimine le jeu de la ceinture lorsque le siège d'enfant est installé sur le siège du véhicule.

Installation d'un système de retenue de siège d'enfant:

- ▶ Toujours suivre les directives d'installation du fabricant.
- ▶ Tirer la ceinture délicatement de l'enrouleur de ceinture.
- ▶ Engager la languette de ceinture de sécurité dans la boucle de la ceinture.

Activation du rétracteur de ceinture de sécurité spécial

- ▶ Retirer la ceinture complètement et laisser l'enrouleur la rétracter à nouveau. Pendant que la ceinture est rétractée, un cliquetis se fait entendre. Le rétracteur de ceinture de sécurité spécial est activé.
- ▶ Appuyer sur le siège d'enfant vers le bas pour tendre la courroie plus étroitement.

Enlèvement du système de retenue de siège d'enfant/désactivation du rétracteur de ceinture de sécurité spécial:

- ▶ Toujours suivre les directives d'installation du fabricant.
- ▶ Appuyer sur le bouton de dégagement de la ceinture de sécurité et guider la languette dans le logement de la ceinture. Le rétracteur de ceinture de sécurité spécial est désactivé.

ATTENTION

Ne jamais déboucler la ceinture pendant que le véhicule est en marche puisque le rétracteur spécial se désactivera.

Attaches de retenue d'enfant de type LATCH (ISOFIX) à l'arrière

ATTENTION

Les enfants de trop grande taille pour les sièges d'enfant doivent être assis sur les sièges arrière et maintenus par la ceinture de sécurité régulière. Placer la sangle épaulière à travers la poitrine et l'épaule, non pas contre la figure ou le cou.

Un rehausseur de siège peut s'avérer nécessaire pour obtenir le positionnement approprié de la ceinture pour des enfants de plus de 18 kg (41 lb), jusqu'au moment où leur taille est suffisante pour une ceinture ventrale/ épaulière, sans rehausseur.

Installer le système de retenue pour enfant conformément aux directives du fabricant du siège d'enfant.

Le système de retenue pour enfant doit être installé sécuritairement sur ses deux supports.

Un système de retenue pour enfant mal installé peut se desserrer en cas d'accident, pouvant provoquer des blessures graves, voire mortelles, en cas d'accident.

Les systèmes de retenue pour enfant / supports de retenue de siège d'enfant qui sont endommagés ou qui ont été impliqués dans une collision doivent être remplacés.

Le système de type LATCH (ISOFIX) est un système de sécurité standardisé, conçu spécialement pour les systèmes de sièges d'enfant installés aux sièges arrière. Les anneaux des deux systèmes de retenue de siège d'enfant de type LATCH (ISOFIX) sont installés à la gauche et à la droite des sièges arrière.

Immobiliser les systèmes de retenue de siège d'enfant de type LATCH (ISOFIX) à l'aide des ceintures de sécurité du véhicule. Toujours installer les systèmes de retenue de sièges d'enfant conformément aux directives du fabricant du siège d'enfant.

! Lors de l'installation d'un système de retenue d'enfant, s'assurer que la ceinture du siège pour le siège central n'est pas coincée. Sinon, la ceinture de sécurité risque d'être endommagée.

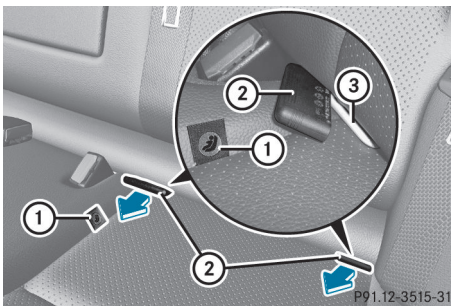

Véhicules sans compartiment d'accès au siège arrière

Les directives d'installation ① indiquent où installer les anneaux de retenue ③.

- Enlever les recouvrements ② des anneaux de retenue ③ en tirant en direction de la flèche

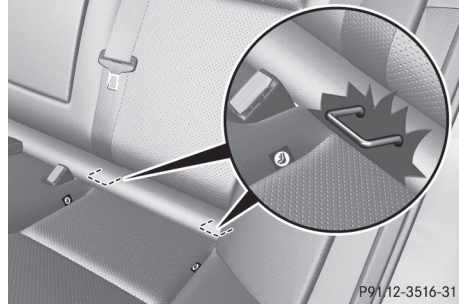

Véhicules avec compartiment d'accès au siège arrière

- Installer le système de retenue de siège d'enfant de type LATCH (ISOFIX). Suivre les directives du fabricant lors de l'installation d'un système de retenue de siège d'enfant de type LATCH (ISOFIX).

Retenue supérieure

⚠ ATTENTION

Toujours bloquer les dossiers de sièges arrière en position verticale lorsque des passagers occupent les sièges arrière. Bloquer les dossiers des sièges arrière en position verticale avant d'installer les sangles supérieures ou lorsque le compartiment arrière n'est pas utilisé. S'assurer que les dossiers de sièges arrière sont bien assujettis en les remuant énergiquement dans tous les sens. Si le dossier de siège n'est pas bien bloqué, il pourrait se rabattre vers l'avant. Le système de retenue pour enfant n'est plus adéquatement retenu ou positionné, ni en mesure d'offrir les avantages pour lesquels il a été conçu. Des blessures graves, voire mortelles, pourraient survenir.

Les sangles de retenue supérieures rendent possible une connexion additionnelle entre les systèmes de retenue pour enfant installés avec les ancrages ISOFIX et le siège arrière.

Elles contribuent à réduire davantage le risque de blessures.

Les points d'ancrage de la sangle de retenue supérieure se trouvent dans l'habitacle arrière derrière les appuie-tête.

Sécurité

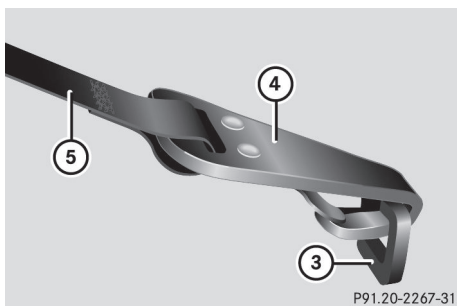
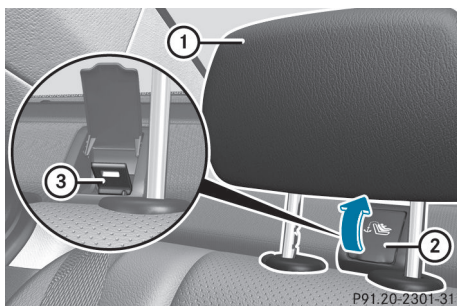

- ▶ Déplacer l'appuie-tête ① vers le haut
- ▶ Rabattre le recouvrement ② de l'ancrage de la sangle supérieure ③.
- ▶ Acheminer la sangle de retenue supérieure ⑤ sous l'appuie-tête ① entre les deux montants de l'appuie-tête.
- ▶ Mettre le crochet de la sangle de retenue supérieure ④ dans l'ancrage de la sangle de retenue supérieure ③.
- ▶ S'assurer que la sangle de retenue supérieure ⑤ n'est pas vrillée.
- ▶ Rabattre le recouvrement ② de l'ancrage de la sangle supérieure ③.
- ▶ Ramener l'appuie-tête ① légèrement vers le bas si nécessaire (▷ page 108). S'assurer de ne pas entraver

l'acheminement adéquat de la sangle de retenue supérieure ⑤.

- ▶ Installer le système de retenue pour enfant ISOFIX à l'aide de la sangle de retenue supérieure. Se conformer aux directives d'installation du fabricant. S'assurer que la sangle de retenue supérieure ⑤ est bien serrée.

Serrures de sécurité pour enfant

Remarques importantes sur la sécurité

⚠ ATTENTION

Au sortir du véhicule, toujours retirer la clé SmartKey du commutateur de démarrage. Toujours prendre la clé SmartKey avec soi et verrouiller le véhicule. Ne pas laisser d'enfants sans surveillance dans le véhicule, même s'ils sont retenus dans un siège d'enfant, ou ayant accès à un véhicule déverrouillé. L'accès non supervisé d'un enfant à un véhicule pourrait causer un accident et/ou de graves blessures personnelles. Les enfants risqueraient:

- de se blesser en manipulant des pièces du véhicule
- d'être sérieusement ou mortellement blessés par l'exposition prolongée aux températures chaudes ou froides excessives
- de se blesser ou de causer un accident avec l'équipement d'un véhicule qui pourrait fonctionner, même si la clé SmartKey est retirée du commutateur de démarrage ou retirée du véhicule, tel que le réglage du siège, du volant de direction ou de la fonction mémoire

Si les enfants ouvrent une porte, ils pourraient blesser d'autres personnes ou être éjectés du véhicule et se blesser ou être blessés par d'autres véhicules sur la route.

Ne pas exposer le siège d'enfant à la lumière solaire directe. Les pièces métalliques du siège d'enfant, par exemple, pourraient

devenir très chaudes et l'enfant risquerait de se brûler.

Serrures de sécurité pour enfant pour les portes arrière

⚠ ATTENTION

Les enfants pourraient ouvrir une porte arrière de l'intérieur du véhicule. Ceci risque d'entraîner des blessures graves ou de causer un accident. Donc, immobiliser les portes arrière avec les verrouillages de sécurité des enfants chaque fois que des enfants voyagent sur les sièges arrière du véhicule.

Les verrouillages de sécurité des enfants sur les portes arrière permettent d'immobiliser chaque porte arrière individuellement. Une porte ne peut pas être ouverte de l'intérieur du véhicule lorsqu'elle est retenue fermée au moyen du verrouillage de sécurité des enfants. La porte peut être ouverte de l'extérieur lorsque le véhicule est déverrouillé.

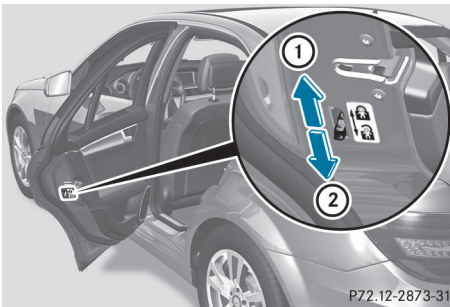

P72.12-2873-31

- ▶ **Pour activer:** appuyer sur le levier du verrouillage de sécurité des enfants vers le haut en direction de la flèche ①.
- ▶ S'assurer que les verrouillages de sécurité des enfants fonctionnent correctement.
- ▶ **Pour désactiver:** appuyer sur le levier du verrouillage de sécurité des enfants vers le bas en direction de la flèche ②.

Interrupteur prioritaire pour les vitres latérales arrière

⚠ ATTENTION

Lorsque des enfants voyagent sur les sièges arrière du véhicule, activer l'interrupteur prioritaire. Sinon, les enfants pourraient se blesser, par exemple en se coincant dans les vitres latérales arrière.

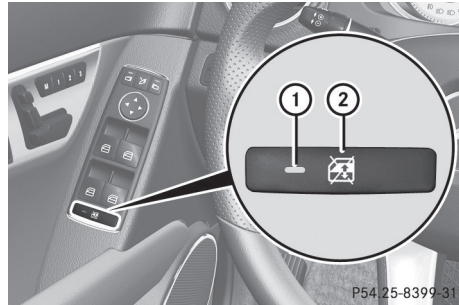

P54.25-8399-31

- ▶ **Pour activer/désactiver:** appuyer sur le bouton ②
- Si le témoin ① s'allume, le fonctionnement des vitres latérales arrière est désactivé. Le fonctionnement n'est possible qu'avec les commutateurs sur la porte du conducteur. Si le témoin ① est désactivé, le fonctionnement n'est possible qu'avec les commutateurs de l'espace arrière.

Alarme panique



P80.00-2205-31

- ▶ **Pour activer:** appuyer sur le bouton **PANIC** ① pendant au moins une seconde.
L'alarme retentit et l'éclairage extérieur clignote.
 - ▶ **Pour désactiver:** appuyer à nouveau sur le bouton **PANIC** ①.
- ou
- ▶ Insérer la clé SmartKey dans le commutateur de démarrage.
- ou
- ▶ Appuyer sur le bouton marche/arrêt KEYLESS-GO.
La clé KEYLESS-GO doit être dans le véhicule.

i É.-U. seulement:

Ce dispositif est conforme à l'Article 15 des règlements de la FCC. Son fonctionnement est sujet aux deux conditions suivantes:

1. ce dispositif ne doit pas causer d'interférences et
2. ce dispositif doit accepter toute interférence reçue, y compris celle pouvant causer un fonctionnement indésirable.

Toute modification non autorisée de ce dispositif pourrait priver l'utilisateur du droit d'utiliser cet équipement.

L'étiquette de produit avec l'identification FCC et le numéro de certification IC se trouve sur le boîtier des piles..

i Canada seulement:

Ce dispositif est conforme à la norme RSS-Gen d'Industrie Canada. Son fonctionnement est sujet aux deux conditions suivantes:

1. ce dispositif ne doit pas causer d'interférences nuisibles et,
2. ce dispositif doit accepter toute interférence reçue, y compris celle pouvant causer un fonctionnement indésirable.

Toute modification non autorisée de ce dispositif pourrait priver l'utilisateur du droit d'utiliser cet équipement.

L'étiquette de produit avec l'identification FCC et le numéro de certification IC se trouve sur le boîtier des piles.

Systèmes de sécurité en conduite

Aperçu des systèmes de sécurité en conduite

Cette section fournit de l'information sur les systèmes de sécurité en conduite suivants:

- **ABS (Anti-lock Braking System)** (système de freinage antiblocage)
- **BAS (Brake Assist System)** (assistance au freinage)
- **BAS PLUS (Brake Assist System Plus*)** (assistance au freinage PLUS*)
- **ESP® (Electronic Stability Program)** (contrôle électronique de la trajectoire)
- **EBD (Electronic Brake force Distribution)** (distribution de la force de freinage électronique)
- Freinage adaptatif
- Frein PRE-SAFE®

Remarques importantes sur la sécurité

Si le conducteur n'adapte pas son style de conduite, les systèmes de sécurité en conduite ne sont pas en mesure de réduire le risque d'accident ni modifier les lois de la physique. Les systèmes de sécurité en conduite sont des aides à la conduite. Le conducteur reste toujours responsable de la vitesse de son véhicule, du freinage au moment approprié, et de conserver une distance sécuritaire avec le véhicule à l'avant. Adapter toujours le style de conduite aux conditions de température et routières qui prévalent, de même qu'aux conditions de la circulation et conserver une distance sécuritaires avec le véhicule à l'avant. Conduire prudemment.

i À noter que les systèmes de sécurité en conduite décrits ici ne fournissent un rendement optimal que lorsque le contact entre les pneus du véhicule et la surface de la route est adéquat. Le conducteur doit se conformer à l'information sur les pneus, la profondeur de semelle minimale recommandée pour les pneus, etc. à la section «Jantes et pneus» (▷ page 344). Lors de conditions de conduite hivernale, toujours installer des pneus d'hiver (pneus M+S) et si requis, des chaînes à neige. C'est la seule façon de s'assurer que les systèmes de sécurité en conduite décrits dans cette section fourniront un rendement optimal.

ABS (Système de freinage antiblocage)

Remarques importantes sur la sécurité

i Consulter la section «Remarques importantes sur la sécurité» (▷ page 66).

Le système ABS règle la pression de freinage de façon à empêcher le blocage des roues lors du freinage. Ceci permet au conducteur de continuer à diriger son véhicule pendant le freinage.

Le système ABS entre en action à partir d'une vitesse d'environ 8 km/h (5 m/h) peu importe l'état de la route. Le système ABS intervient sur surfaces glissantes, même lors d'un freinage léger.

⚠ ATTENTION

Si le système ABS est défectueux, d'autres systèmes de conduite tels que BAS ou ESP® sont aussi désactivés. Respecter les témoins d'avertissement et d'anomalie qui pourraient s'allumer, de même que les messages qui pourraient paraître dans l'affichage multifonction.

Si le système ABS est défectueux, les roues peuvent se bloquer lors d'un freinage dur, réduisant la capacité de diriger le véhicule et augmentant la distance de freinage.

Le  témoin avertisseur au combiné d'instruments s'allume lorsque le contact est établi. Il s'éteint lorsque le moteur tourne.

Freinage

Si le système ABS intervient pendant le freinage, le conducteur ressentira une pulsation sur la pédale de frein.

► **Si le système ABS intervient:** continuer d'enfoncer la pédale de frein avec force jusqu'à ce que la situation de freinage soit complétée.

► **Pour freiner complètement:** enfoncer la pédale de frein avec une force complète.

Les pulsations de la pédale de frein rappellent au conducteur les dangers de la route et la nécessité d'exercer une vigilance accrue.

⚠ ATTENTION

Ne pas pomper la pédale de frein. Appliquer plutôt une pression de freinage ferme et uniforme. Le pompage de la pédale va à l'encontre du fonctionnement de l'ABS et réduit considérablement l'efficacité du freinage.

BAS (Système d'assistance au freinage)

i Respecter la section «Remarques importantes sur la sécurité» (▷ page 66).

Le système BAS fonctionne en situation de freinage d'urgence. Si la pédale de frein est enfoncée rapidement, le système BAS augmente automatiquement la force de freinage, réduisant ainsi la distance d'arrêt.

► Maintenir une pression constante sur la pédale de frein, jusqu'à ce que l'urgence de freinage soit terminée.

Le freinage ABS empêche le blocage des roues.

En relâchant la pédale de frein, les freins reprennent leur fonctionnement normal. Le système BAS est désactivé.

⚠ ATTENTION

En cas d'anomalie du système BAS, le système de freinage continue de fonctionner, mais sans l'apport additionnel du freinage maximal que le système BAS fournirait normalement en cas de manoeuvre de freinage d'urgence. Par conséquent, la distance de freinage peut augmenter.

BAS (Système d'assistance au freinage PLUS)

BAS PLUS est seulement disponible sur les véhicules équipés de DISTRONIC PLUS.

i Observer la section «Remarques importantes sur la sécurité» (> page 66).

À des vitesses au-dessus d'environ 30 km/h (20 mi/h), BAS PLUS assiste le conducteur au freinage dans des situations difficiles et utilise le système de capteurs radar pour évaluer les conditions du trafic.

i Ce dispositif a été approuvé par la FCC comme étant un «Système de radar de véhicule». Le système de capteur radar est destiné uniquement à être utilisé sur un système de radar automobile. La dépose, la falsification ou la modification du dispositif est interdite par la FCC et annulera toutes les garanties. Ne pas modifier, falsifier ou utiliser ce dispositif d'une façon non approuvée.

Toute modification non autorisée à ce dispositif pourrait annuler l'autorité de l'utilisateur à faire fonctionner cet équipement.

Avec l'aide du système de capteur radar, BAS PLUS peut détecter les obstacles aux environs de votre véhicule pendant une longue période de temps.

À des vitesses jusqu'à environ 70 km/h (40 mi/h), BAS PLUS peut également détecter des obstacles immobiles, par exemple des véhicules arrêtés ou stationnés.

Si le véhicule devait approcher rapidement d'un obstacle et que BAS PLUS a détecté un risque de collision, BAS PLUS calcule la force de freinage nécessaire pour éviter une collision arrière. Si les freins devaient être appliqués avec force, BAS PLUS peut augmenter automatiquement la force de freinage à un niveau convenant aux conditions du trafic.

► Maintenir une pression constante sur la pédale de frein, jusqu'à ce que l'urgence de freinage soit terminée.
ABS empêche les roues de se bloquer.

Les freins fonctionneront de nouveau normalement si:

- la pédale de frein est relâchée.
- il n'existe plus de danger de collision arrière.
- aucun obstacle n'est détecté à l'avant du véhicule.

BAS PLUS est alors désactivé.

Pour que BAS PLUS assiste le conducteur pendant la conduite, le système de capteurs radar doit être activé et fonctionnel, voir «Système de capteur radar» dans l'index.

⚠ AVERTISSEMENT!

BAS PLUS ne peut pas toujours clairement identifier les objets et les situations de circulation complexes. BAS PLUS ne peut pas intervenir dans certains cas.

Il existe un risque d'accident. Toujours faire attention à la situation de la circulation et être prêt à freiner.

En particulier, la détection d'obstacles peut être réduite s'il y a:

- de la poussière sur les capteurs ou n'importe quoi d'autre recouvrant les capteurs
- de la neige ou une forte pluie
- de l'interférence par d'autres sources radar
- la possibilité de fortes réflexions radar, par exemple dans les garages

- un véhicule étroit conduisant à l'avant, par exemple une moto
- un véhicule conduisant à l'avant sur une voie défférente

AVERTISSEMENT!

BAS PLUS ne réagit pas :

- aux personnes ou aux animaux
- aux véhicules en sens inverse
- à la circulation transversale
- dans les virages

Ainsi, BAS PLUS ne peut pas intervenir dans des situations graves. Il existe un risque d'accident. Toujours faire attention à la situation de la circulation et être prêt à freiner.

Après une collision ou des dommages à l'avant du véhicule résultant d'un accident, faire vérifier le réglage et le fonctionnement des capteurs radar dans un atelier spécialisé qualifié. Ceci s'applique également aux collisions à basse vitesse où il n'y a pas de dommages à l'avant du véhicule.

Si BAS PLUS n'est pas disponible en raison d'une anomalie dans le système de capteur radar, le système de freinage demeure disponible avec la pression maximale du servofrein et le BAS.

ESP® (Contrôle électronique de la trajectoire)

Remarques importantes sur la sécurité

 Consulter la section «Remarques importantes sur la sécurité» (> page 66).

Si le système ESP® détecte que le véhicule dévie de la trajectoire désirée par le conducteur, une ou plusieurs roues sont freinées afin de stabiliser le véhicule. Au besoin, la puissance du moteur est aussi modifiée afin de maintenir le véhicule dans les limites physiques de la trajectoire désirée. Le système ESP® aide le conducteur qui doit démarrer sur des routes humides ou

glissantes. Le système ESP® peut aussi stabiliser le véhicule pendant le freinage.

Lorsque le système ESP® intervient, le témoin avertisseur  ESP® clignote au combiné d'instruments.

ATTENTION

Le système ESP® ne doit être désactivé en aucune circonstance lorsque le témoin avertisseur  ESP® clignote au combiné d'instruments. Procéder comme suit:

- au démarrage, n'accélérer que légèrement.
- pendant la conduite, réduire la pression sur l'accélérateur.
- adapter la vitesse aux conditions routières et climatiques actuelles.

Le défaut d'observer ces directives peut provoquer le patinage du véhicule. Le système ESP® ne peut prévenir les accidents résultant d'une vitesse excessive.

 **Véhicules sans 4MATIC:** couper le contact lorsque:

- le frein de stationnement est essayé sur un dynamomètre
- le véhicule est remorqué avec l'essieu avant soulevé

L'application des freins par le système ESP® peut autrement détruire le système de freinage.

 **Véhicules avec 4MATIC:** couper le contact lorsque le frein de stationnement est essayé sur un dynamomètre de frein. L'application des freins par le système ESP® peut autrement détruire le système de freinage.

 **Véhicules avec 4MATIC:** les essais de rendement doivent être effectués uniquement sur un dynamomètre à deux essieux. Contacter au préalable un Concessionnaire Mercedes-Benz agréé, avant de faire fonctionner le véhicule sur un tel dynamomètre. Autrement, le système

de freinage ou le boîtier de transfert risquent d'être endommagés.

- ❗ N'utiliser que des roues montées de pneus de dimensions appropriées. Le système ESP® ne fonctionnera adéquatement qu'en pareil cas.

ETS/4-ETS (Système de traction électronique)

⚠ ATTENTION

Suivre les «Instructions de sécurité importantes» (▷ page 66).

Le contrôle de la traction fait partie du système ESP®.

Le contrôle de la traction freine les roues motrices individuellement lorsqu'elles patinent. Ceci permet au conducteur de démarrer la conduite et d'accélérer sur des surfaces glissantes, par exemple lorsque la chaussée est glissante d'un côté. Sur les véhicules 4MATIC, davantage de puissance est transférée à la roue ou aux roues avec traction.

Le contrôle de la traction demeure actif si ESP® est désactivé.

Activation/désactivation de ESP® (excepté véhicules AMG)

⚠ Avertissement!

Le système ESP® ne doit pas être désactivé pendant la conduite normale, sauf dans les circonstances suivantes. La désactivation du système diminuera la stabilité du véhicule lors de manoeuvres de conduite.

Ne pas mettre le système ESP® hors fonction lorsqu'une roue de secours est installée.

ESP® est activé automatiquement lorsque le moteur est en marche.

Il peut être préférable de désactiver ESP® dans les situations suivantes:

- en utilisant des chaînes à neige
- dans la neige profonde
- sur le sable ou le gravier

⚠ Avertissement

Activer ESP® immédiatement si une des conditions énumérées plus haut est rencontrée. Autrement, ESP® ne peut pas stabiliser le véhicule s'il commence à s'emballer ou lorsque les roues patinent.

En désactivant ESP®:

- ESP® n'améliore plus la stabilité de conduite.
- le couple moteur n'est plus limité et les roues motrices peuvent patiner. Le patinage des roues entraîne une force décuplée qui fournit une meilleure traction.
- le contrôle de la traction est encore activé.
- ESP® fournit encore un support lors du freinage.



Si ESP® est désactivé et qu'une ou plusieurs roues commencent à patiner, le témoin d'avertissement ESP®  clignote dans le combiné d'instruments. Dans de telles situations, le système ESP® ne stabilisera pas le véhicule.

► **Pour désactiver:** (▷ page 227).

Le témoin d'avertissement  ESP® OFF s'allume dans le combiné d'instruments.

⚠ ATTENTION

Lorsque le témoin avertisseur ESP OFF  est allumé, le système ESP® est désactivé.

Si le témoin avertisseur ESP  ESP® et le témoin avertisseur ESP OFF  restent allumés, le système ESP® n'est pas disponible en raison d'une anomalie.

Lorsque le système ESP® est désactivé ou non fonctionnel, la stabilité du véhicule dans les manoeuvres de conduite habituelles est réduite.

Adapter la vitesse et la conduite aux conditions routières actuelles de la route et en égard au non-fonctionnement du système ESP®.

❗ Éviter le patinage prolongé des roues quand ESP® est désactivé. Autrement, le groupe propulseur pourrait être endommagé.

▶ **Pour activer:** (▷ page 227).

Le témoin d'avertissement  ESP® OFF s'éteint dans le combiné d'instruments.

Activation/désactivation de ESP® (véhicules AMG)

Activation/désactivation du mode de maniabilité SPORT

⚠ ATTENTION

Le mode de maniabilité SPORT ne devrait pas être activé pendant la conduite normale.

L'activation du mode de maniabilité SPORT entraînera ce qui suit:

- aucune restriction au couple moteur
- contrôle limité de la traction par le système

Le mode de maniabilité SPORT est conçu pour la conduite sur circuits fermés quand les caractéristiques naturelles de survirage et de sous-virage du véhicule sont désirées et exigent un conducteur expérimenté pour manier le véhicule dans de telles conditions critiques.

Une perte de contrôle du véhicule peut survenir et causer un accident.

Tenir compte de ces limitations avant d'activer le mode de maniabilité SPORT.

Ne pas mettre le système de maniabilité SPORT en fonction lorsqu'une roue de secours est installée.

ESP® est activé automatiquement lorsque le moteur est en marche.

Il peut être préférable d'activer le mode de maniabilité SPORT dans les situations suivantes:

- en utilisant des chaînes à neige
- dans la neige profonde
- sur le sable ou le gravier

⚠ ATTENTION

Désactiver le mode de maniabilité SPORT et activer le système ESP® immédiatement si les circonstances ci-haut mentionnées ne s'appliquent plus. Autrement, le mode de maniabilité SPORT stabilisera le véhicule seulement dans une certaine limite s'il commence à dérapé ou si une roue patine.



Lorsque le groupe de maniabilité SPORT est activé:

- ESP® améliore la stabilité de conduite seulement jusqu'à un degré limité.
- le couple moteur est limité seulement à un degré limité et les roues motrices peuvent patiner. Le patinage des roues entraîne une force décuplée qui fournit une meilleure traction.
- le contrôle de la traction est encore activé.
- ESP® fournit encore un support lors d'un freinage ferme.

Si le mode de maniabilité SPORT est activé et qu'une ou plusieurs roues commencent à patiner, le témoin  ESP® clignote dans le combiné d'instruments. ESP® stabilise le véhicule seulement dans une certaine mesure.



P54.25-8492-31

- **Pour activer:** appuyer brièvement sur le bouton ①.
Le témoin du mode de maniabilité SPORT  s'allume dans le combiné d'instrument. Le message **SPORT handling mode** paraît dans l'affichage multifonction.
- **Pour désactiver:** appuyer brièvement sur le bouton ①.
Le témoin du mode maniabilité SPORT  s'éteint dans le combiné d'instruments.

Activation/désactivation de ESP®

ATTENTION

Le ESP® ne devrait pas être désactivé pendant la conduite normale. La désactivation du système entraînera ce qui suit:

- aucune restriction au couple moteur
- perte de contrôle de la traction soutenue par le système

«ESP® OFF» vise la conduite sur circuits fermés quand les caractéristiques naturelles de survirage et de sous-virage du véhicule sont requises et exigent un conducteur expérimenté pour manier le véhicule dans de telles conditions.

Une perte de contrôle du véhicule peut survenir et causer un accident.

Tenir compte de ces limitations avant de désactiver le système ESP®.

Ne pas mettre le système ESP® hors fonction lorsqu'une roue de secours est installée.

ESP® est activé automatiquement lorsque le moteur est en marche.

Il peut être préférable de désactiver ESP® dans les situations suivantes:

- en utilisant des chaînes à neige
- dans la neige profonde
- sur le sable ou le gravier

Avertissement

Activer ESP® immédiatement si une des conditions énumérées plus haut est rencontrée. Autrement, ESP® ne peut pas stabiliser le véhicule s'il commence à s'emballer ou lorsque les roues patinent.



En désactivant ESP®:

- ESP® n'améliore plus la stabilité de conduite.
- le couple moteur n'est plus limité et les roues motrices sont susceptibles de patiner. Le patinage des roues entraîne une force décuplée qui fournit une meilleure traction.
- le contrôle de la traction est encore activé.
- Le freinage PRE-SAFE® n'est plus disponible, et n'est plus activé en freinant fermement et ESP® intervient.
- ESP® fournit encore un support lors d'un freinage ferme.

Si ESP® est désactivé et qu'une ou plusieurs roues commencent à patiner, le témoin d'avertissement  ESP® ne clignote pas dans le combiné d'instruments. Dans de telles situations, le système ESP® ne stabilisera pas le véhicule.





P54.25-8492-31

- **Pour désactiver:** appuyer sur le bouton ① jusqu'à ce que le témoin d'avertissement  ESP® OFF s'allume dans le combiné d'instruments. Le message  OFF paraît dans l'affichage multifonction.

⚠ ATTENTION

Lorsque le témoin avertisseur ESP OFF  est allumé, le système ESP® est désactivé.



Si le témoin avertisseur ESP  ESP® et le témoin avertisseur ESP OFF  restent allumés, le système ESP® n'est pas disponible en raison d'une anomalie.

Lorsque le système ESP® est désactivé ou non fonctionnel, la stabilité du véhicule dans les manoeuvres de conduite habituelles est réduite.

Adapter la vitesse et la conduite aux conditions routières actuelles de la route et en égard au non-fonctionnement du système ESP®.

! Éviter le patinage prolongé des roues quand ESP® est désactivé. Autrement, le groupe propulseur pourrait être endommagé.

► **Pour activer:** appuyer brièvement sur le bouton .

Le témoin d'avertissement  ESP® OFF s'éteint dans le combiné d'instruments. Le message  ON paraît dans l'affichage multifonction.

EBD (Distribution de la force de freinage électronique)

i Observer la section sur les «Remarques importantes sur la sécurité» (▷ page 66).

EBD surveille et contrôle la pression des pneus des roues arrière pour améliorer la stabilité de conduite lors d'un freinage.

⚠ Risque d'accident

Si le système EBD est défectueux, le système de freinage reste disponible avec un effet de servofreinage. Cependant, les roues arrière pourraient se bloquer en cas de freinage d'urgence, par exemple. Dans un tel cas, le conducteur risque de perdre le contrôle du véhicule et de causer un accident. Par conséquent, toujours adapter son style de

conduite aux différentes caractéristiques de tenue de route.

► Observer les remarques concernant les témoins et les témoins avertisseurs (▷ page 270) ainsi que les messages d'affichage (▷ page 241).

ADAPTIVE BRAKE

Le FREINAGE ADAPTATIF améliore la sécurité de freinage et offre un confort de freinage accru. En plus de ses fonctions de freinage, le FREINAGE ADAPTATIF permet aussi la fonction HOLD (▷ page 191) et le système d'assistance au démarrage en pente (▷ page 154). Pour plus d'information, consulter Conseils sur la conduite (▷ page 172).

Frein PRE-SAFE®

Le frein PRE-SAFE® est seulement disponible sur les véhicules équipés de DISTRONIC PLUS.

i Observer la section «Remarques importantes sur la sécurité» (▷ page 66).

Le freinage PRE-SAFE® peut aider à minimiser le risque d'une collision frontale avec un véhicule à l'avant ou réduire l'effet d'une telle collision. Si le freinage PRE-SAFE® a détecté un risque de collision, le conducteur sera averti visuellement et de façon sonore ainsi que par un freinage automatique. Le freinage PRE-SAFE® ne peut pas prévenir une collision sans l'intervention du conducteur.

À des vitesses au-dessus d'environ 30 km/h (20 mi/h), cette fonction avertit le conducteur lorsqu'il approche rapidement du véhicule à l'avant. Un signal d'avertissement intermittent retentira alors et le témoin d'avertissement de distance  dans le combiné d'instruments s'allumera.

- Freiner immédiatement de façon à accroître la distance du véhicule à l'avant.

ou

- Faire une manoeuvre d'évitement s'il est sécuritaire de le faire.

Si le conducteur et le passager avant ont bouclé leur ceinture, le freinage PRE-SAFE® peut également freiner le véhicule automatiquement à des vitesses d'environ 30 km/h (20 mi/h) à environ 200 km/h (124 mi/h).

En raison de la nature du système, des conditions particulièrement compliquées de conduite peuvent causer des avertissements non nécessaires ou une intervention non nécessaire du freinage PRE-SAFE®. Pour arrêter l'action de freinage, il est possible soit d'appuyer plus avant sur la pédale d'accélération, d'activer la rétrogradation forcée ou encore de relâcher la pédale de frein.

L'action de freinage du freinage PRE-SAFE® se termine automatiquement si:

- la vitesse chute d'environ 15 km/h (9 mi/h).
- une manoeuvre est faite pour éviter un obstacle.
- il n'existe plus de danger de collision arrière.
- il n'y a plus d'obstacle détecté à l'avant du véhicule.

- i** É.-U. seulement: Ce dispositif a été approuvé par la FCC comme étant un «Système de radar de véhicule». Le système de capteur radar est destiné uniquement à être utilisé sur un système de radar automobile. La dépose, la falsification ou la modification du dispositif est interdite par la FCC et annulera toutes les garanties. Ne pas modifier, falsifier ou utiliser ce dispositif d'une façon non approuvée.

Toute modification non autorisée à ce dispositif pourrait annuler l'autorité de

l'utilisateur à faire fonctionner cet équipement.

- i** Canada uniquement: Ce dispositif est conforme à la norme RSS-210 de Industrie Canada. Son fonctionnement est sujet aux deux conditions suivantes:

1. Ce dispositif ne doit pas causer d'interférence, et
2. Ce dispositif doit accepter toute interférence qu'il reçoit, y compris celle pouvant causer un fonctionnement indésirable.

La dépose, la falsification ou la modification du dispositif annulera toutes les garanties, et est interdite. Ne pas modifier, falsifier ou utiliser ce dispositif d'une façon non approuvée.

Toute modification non autorisée à ce dispositif pourrait annuler l'autorité de l'utilisateur à faire fonctionner cet équipement.

Avec l'aide du système de capteur radar, le freinage PRE-SAFE peut détecter les obstacles à l'avant de votre véhicule pendant une longue période de temps.

Le frein PRE-SAFE peut réagir à des obstacles stationnaires tels des véhicules immobiles ou stationnés, à des vitesses pouvant atteindre 70 km/h(40 mi/h).

Si le véhicule approche d'un obstacle et que le freinage PRE-SAFE® détecte un risque de collision, le système alerte le conducteur par un signal sonore et visuel. Si le conducteur ne freine pas ou ne fait pas de manoeuvre d'évitement, le système émet un avertissement en freinant légèrement le véhicule. Si le risque de collision demeure et que le conducteur ne freine pas, ne fait pas de manoeuvre d'évitement ou n'accélère pas de façon significative, le véhicule fera un freinage d'urgence automatique. Un freinage d'urgence automatique n'est pas réalisé jusqu'à immédiatement avant qu'un accident ne puisse pas être évité.

⚠️ AVERTISSEMENT

Même si le freinage PRE-SAFE® ralentit le véhicule avant une collision arrière imminente, le système ne peut pas éviter une collision sans l'intervention du conducteur. Il y a risque d'accident. Freiner selon la situation ou faire une manoeuvre d'évitement. Une intervention retardée par le conducteur peut causer un accident.

⚠️ AVERTISSEMENT

Le freinage PRE-SAFE® ne détecte pas toujours clairement les situations de circulation complexes.

Dans ces cas, le freinage PRE-SAFE® peut:

- donner un avertissement non nécessaire et alors freiner le véhicule
- ne pas donner d'avertissement ni intervenir

Il y a risque d'accident. Toujours porter une attention particulière à la situation du trafic et être prêt à freiner, spécialement si le freinage PRE-SAFE® donne un avertissement. Terminer l'intervention lorsque la situation n'est plus critique.

En particulier, la détection d'obstacles peut être réduite s'il y a:

- de la poussière sur les capteurs ou n'importe quoi d'autre recouvrant les capteurs
- de la neige ou une forte pluie
- de l'interférence par d'autres sources radar
- la possibilité de fortes réflexions radar, par exemple dans les garages
- un véhicule étroit conduisant à l'avant, par exemple une moto
- un véhicule conduisant à l'avant sur une voie défférente

⚠️ AVERTISSEMENT

Le frein PRE-SAFE® ne réagit pas:

- aux personnes ou aux animaux
- aux véhicules circulant en sens inverse

- à la circulation transversale
- dans les courbes

Par conséquent, le freinage PRE-SAFE® ne peut intervenir dans des situations critiques. Il y a risque d'accident. Toujours faire bien attention à la situation du trafic et être prêt à freiner.

Afin de maintenir la distance appropriée au véhicule à l'avant et ainsi prévenir une collision, le conducteur doit d'abord appliquer lui-même les freins.

► **Pour activer/désactiver:** activer ou désactiver le freinage PRE-SAFE® sur l'ordinateur de bord (▷ page 227). Le symbole  paraît dans l'affichage multifonction, aussi longtemps que la fonction HOLD n'est pas activée (▷ page 191).

Sur les véhicule avec Aide au stationnement, le symbole  est affiché lorsque la position **P** est sélectionnée ou si la conduite est plus rapide que 35 km/h(22 mi/h).

Pour que le freinage PRE-SAFE assiste le conducteur pendant la conduite, le système de capteur radar doit être activé (▷ page 232) et fonctionnel.

Après une collision ou des dommages à l'avant du véhicule résultant d'un accident, faire vérifier le réglage et le fonctionnement des capteurs radar dans un atelier spécialisé qualifié. Ceci s'applique également aux collisions à basse vitesse où il n'y a pas de dommages à l'avant du véhicule.

Systèmes antivol**Antidémarrage électronique**

L'antidémarrage électronique empêche le véhicule de démarrer sans la clé SmartKey appropriée.

En quittant le véhicule, toujours prendre la clé SmartKey avec soi et verrouiller le véhicule. Toute personne ayant accès à une clé

SmartKey valide laissée dans le véhicule peut démarrer le moteur.

- ▶ **Pour activer avec la clé SmartKey:** retirer la clé SmartKey du commutateur de démarrage.
- ▶ **Pour activer avec la clé KEYLESS-GO:** couper le contact et ouvrir la porte du conducteur.
- ▶ **Pour désactiver:** établir le contact.

i L'antidémarrreur électronique est toujours désactivé au démarrage du moteur.

Dans l'éventualité où le moteur ne peut démarrer alors que la batterie de démarrage est pleinement chargée, l'antidémarrreur électronique peut être défectueux. Contacter un Concessionnaire Mercedes-Benz agréé ou appeler le 1-800-FOR-MERCEdes (aux É.-U.) ou le 1-800-387-0100 (au Canada).

ATA (Système d'alarme antivol)

Une alarme visuelle et sonore est déclenchée si le système d'alarme est armé et que l'on ouvre:

- une porte
- le véhicule avec la clé mécanique
- le couvercle de coffre
- le capot

L'alarme n'est pas désactivée, même en fermant la porte ouverte qui l'a déclenchée, par exemple.

i Si l'alarme reste activée pendant plus de 30 secondes, le système d'appel d'urgence mbrace (É.-U. seulement) ou TELE AIT (Canada seulement) initie automatiquement un appel au Centre d'assistance à la clientèle. Le système d'appel d'urgence effectue l'appel pour autant que:

- une souscription a été faite au service mbrace/TELE AID
- le service mbrace/TELE AID a été activé correctement
- le téléphone mobile, l'alimentation électrique et la couverture GPS nécessaires sont disponibles

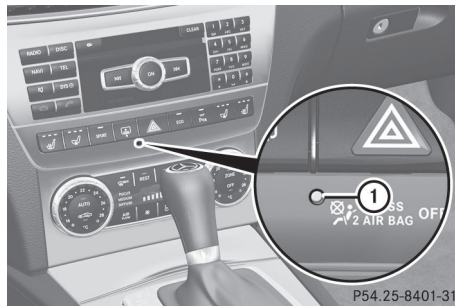

▶ **Pour armer:** verrouiller le véhicule avec la clé SmartKey ou KEYLESS-GO. Le témoin ① clignote. Le système d'alarme est armé après environ 15 secondes.

▶ **Pour désactiver:** déverrouiller le véhicule avec la clé SmartKey ou KEYLESS-GO.

▶ **Pour arrêter l'alarme avec la clé SmartKey:** insérer la clé SmartKey dans le commutateur de démarrage. L'alarme est désactivée.

ou

▶ Appuyer sur le bouton  ou  sur la clé SmartKey. L'alarme est désactivée.

▶ **Pour arrêter l'alarme avec KEYLESS-GO:** saisir la poignée de porte extérieure.

La clé SmartKey doit se trouver à l'extérieur du véhicule.

L'alarme est désactivée.

ou

- Appuyer sur le bouton marche/arrêt au tableau de bord. La clé SmartKey doit se trouver dans le véhicule.

L'alarme est désactivée.

Information utile	80
Clé SmartKey	80
Portes	88
Coffre	90
Vitres latérales	94
Toit vitré coulissant	98

Information utile

- i** Ce Guide du conducteur décrit tous les dispositifs, de série ou optionnels, offerts pour le véhicule au moment de la publication du Guide. Des différences sont possibles entre les pays. À noter qu'il est possible que votre véhicule ne soit pas équipé de toutes les caractéristiques décrites dans le présent guide. Ceci s'applique également aux systèmes et fonctions portant sur la sécurité du véhicule.
- i** Veuillez lire l'information sur les ateliers spécialisés (▷ page 27).

Clé SmartKey

Remarques importantes sur la sécurité

ATTENTION

Au sortir du véhicule, toujours retirer la clé SmartKey du commutateur de démarrage. Toujours prendre la clé SmartKey avec soi et verrouiller le véhicule. Ne pas laisser d'enfants sans surveillance dans le véhicule, même s'ils sont retenus dans un siège d'enfant, ou qu'ils ont accès à un véhicule déverrouillé. L'accès non supervisé d'un enfant à un véhicule pourrait causer un accident et/ou de graves blessures personnelles. Ils pourraient:

- se blesser en manipulant des pièces du véhicule
- être sérieusement ou fatalement blessés par la chaleur ou le froid extrême
- se blesser ou être victime d'un accident avec un équipement du véhicule qui pourrait être encore actif, même après que la clé SmartKey a été retirée du commutateur de démarrage, tel que le réglage des sièges, du volant de direction ou la fonction mémoire.

Si des enfants ouvrent une porte, ils pourraient causer de sévères, voire fatales blessures à d'autres personnes; s'ils sortent du véhicule, ils peuvent être blessés eux-mêmes ou être sérieusement voire fatalement blessés par la circulation sur la route.

Ne pas exposer le siège d'enfant à la lumière solaire directe. Les pièces métalliques du siège d'enfant, par exemple, pourraient devenir très chaudes et l'enfant risquerait de se brûler.

AVERTISSEMENT

Si l'anneau à clés est trop lourd ou trop volumineux, le poids sur la clé pourrait la faire tourner dans le commutateur de démarrage ou la coincer dans le volant de direction. Ceci pourrait entraîner l'arrêt soudain du moteur. Ceci pourrait provoquer une perte de contrôle du véhicule et un accident. Ne pas fixer d'anneau à clés lourd ou volumineux à la clé qui est insérée dans le commutateur de démarrage.

Remarques générales

S'il n'est pas possible de verrouiller ou déverrouiller le véhicule avec la clé SmartKey, la pile de la clé SmartKey est épuisée, ou la clé SmartKey est défectueuse, ou la batterie de démarrage du véhicule est à plat.

- ▶ Vérifier la pile de la clé SmartKey et la remplacer au besoin (▷ page 85).
- ▶ Déverrouiller la porte du conducteur avec la clé mécanique (▷ page 89).
- ▶ Verrouiller le véhicule à l'aide de la clé mécanique (▷ page 90).
- ▶ Faire vérifier la batterie ainsi que ses connexions par un atelier qualifié.

Si la clé SmartKey est défectueuse, contacter l'Assistance routière ou un atelier spécialisé qualifié.

Fonctions de la SmartKey

Remarques générales

i É.-U. uniquement:

Ce dispositif est conforme à l'Article 15 des règlements de la FCC. Son fonctionnement est sujet aux deux conditions suivantes:

1. Ce dispositif ne doit pas causer d'interférences nuisibles et,
 2. ce dispositif doit accepter toute interférence reçue, y compris celle pouvant causer un fonctionnement indésirable.
- Toute modification non autorisée à ce dispositif pourrait annuler l'autorité de l'utilisateur à faire fonctionner cet équipement.

L'étiquette de produit avec l'identification FCC et le numéro de certification IC se trouve dans le boîtier des piles de la clé SmartKey.

i Canada uniquement:

Ce dispositif est conforme à la norme RSS-210 d'Industrie Canada. Son fonctionnement est sujet aux deux conditions suivantes:

1. Ce dispositif ne doit pas causer d'interférence, et
2. Ce dispositif doit accepter toute interférence qu'il reçoit, y compris celle pouvant causer un fonctionnement indésirable.

Toute modification non autorisée à ce dispositif pourrait annuler l'autorité de l'utilisateur à faire fonctionner cet équipement.



L'étiquette de produit avec l'identification FCC et le numéro de certification IC se trouve dans le boîtier des piles de la clé SmartKey.

Verrouillage et déverrouillage central

La clé SmartKey verrouille et déverrouille centralement:

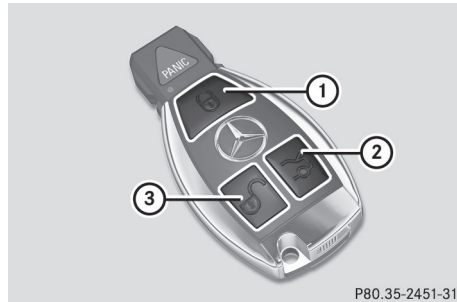
- les portes
- le couvercle du coffre
- le volet de remplissage de carburant



- ①  Verrouille le véhicule
- ②  Déverrouille le couvercle de coffre
- ③  Déverrouille le véhicule

Pendant le déverrouillage, les feux de direction clignotent une fois. Pendant le verrouillage, ils clignotent trois fois.

À l'obscurité, l'éclairage de zone environnante s'allume s'il est activé dans l'ordinateur de bord (▷ page 230).

Si la fonction de confirmation sonore de verrouillage a été activée, ce qui suit se fera entendre, selon la date de production du véhicule:

- un signal sonore au verrouillage ou
- un signal sonore au déverrouillage et trois au verrouillage.

Le signal sonore peut être activé et désactivé à l'aide de l'ordinateur de bord (▷ page 231).

► **Pour déverrouiller centralement:**
appuyer sur le bouton .

Si le véhicule n'est pas ouvert dans environ 40 secondes après le déverrouillage:

- le véhicule est de nouveau verrouillé.
- le système antivol est de nouveau armé.

- **Pour verrouiller centralement:** appuyer sur le bouton .

Clé KEYLESS-GO

Notes générales

- i** É.-U. uniquement:

Ce dispositif est conforme à l'Article 15 des règlements de la FCC. Son fonctionnement est sujet aux deux conditions suivantes:

1. Ce dispositif ne doit pas causer d'interférences nuisibles et,
2. ce dispositif doit accepter toute interférence reçue, y compris celle pouvant causer un fonctionnement indésirable.

Toute modification non autorisée de ce dispositif pourrait priver l'utilisateur du droit d'usage de l'équipement.

L'étiquette de produit avec l'identification FCC et le numéro de certification IC se trouve sur le boîtier des piles de la clé SmartKey.

- i** Canada uniquement:

Ce dispositif est conforme à la norme RSS-210 d'Industrie Canada. Son fonctionnement est sujet aux deux conditions suivantes:

1. Ce dispositif ne doit pas causer d'interférences nuisibles et,
2. ce dispositif doit accepter toute interférence reçue, y compris celle pouvant causer un fonctionnement indésirable.

Toute modification non autorisée de ce dispositif pourrait priver l'utilisateur du droit d'usage de l'équipement.

L'étiquette de produit avec l'identification FCC et le numéro de certification IC se trouve sur le boîtier des piles de la clé SmartKey.

Notes importantes sur KEYLESS-GO

- La clé KEYLESS-GO peut être utilisée comme une clé conventionnelle.
- Il est possible de combiner les fonctions KEYLESS-GO avec les fonctions d'une clé conventionnelle, par exemple, déverrouillage avec KEYLESS-GO et verrouillage au moyen du bouton .
- Toujours garder la clé KEYLESS-GO avec soi.
- Ne pas garder la clé KEYLESS-GO avec:
 - des dispositifs électroniques, par exemple un téléphone cellulaire ou une autre clé
 - des objets métalliques, par exemple des pièces de monnaie ou du papier aluminium.

Ceci risque d'affecter la fonctionnalité de la clé KEYLESS-GO.

- Lors du verrouillage et du déverrouillage à l'aide de KEYLESS-GO, la distance entre la clé SmartKey et la poignée de porte correspondante ne doit pas dépasser 1 mètre (3 pi).
- Lorsque la clé KEYLESS-GO est retirée du véhicule, il se peut que le système ne reconnaisse pas la clé SmartKey. Par conséquent, le véhicule ne peut être verrouillé ou démarré à l'aide de KEYLESS-GO.
- Lorsque la clé KEYLESS-GO a été retirée du véhicule, par exemple quand un passager quitte le véhicule et garde la clé KEYLESS-GO:
 - le message **Clé non identifiée** paraît dans l'affichage multifonction si le bouton marche/arrêt est enfoncé ou si quelqu'un tente de verrouiller le véhicule à l'aide du bouton de verrouillage sur la poignée de porte extérieure
 - lorsque le moteur est en marche, le message rouge **Clé non identifiée** paraît dans l'affichage multifonction lorsque le conducteur démarre la conduite. Repérer la clé KEYLESS-GO et

la changer d'emplacement dans le véhicule. Garder la clé KEYLESS-GO dans une poche de chemise, par exemple.

- Si le moteur est mis en marche avec le bouton marche/arrêt, il peut être arrêté à nouveau en:
 - appuyant de nouveau sur le bouton marche/arrêt
 - insérant la clé KEYLESS-GO dans le commutateur de démarrage pendant que le véhicule est immobile et que la transmission automatique est en position de stationnement **P**.
- Vous risquez de déverrouiller le véhicule par inadvertance si la distance entre la clé et le véhicule est inférieure à 1 m (3 pi) et:
 - un jet d'eau puissant est dirigé sur une poignée de porte extérieure
 - ou
 - une poignée de porte extérieure est nettoyée.
- Se rappeler que tout occupant du véhicule peut démarrer le moteur lorsqu'une clé KEYLESS-GO se trouve dans le véhicule.

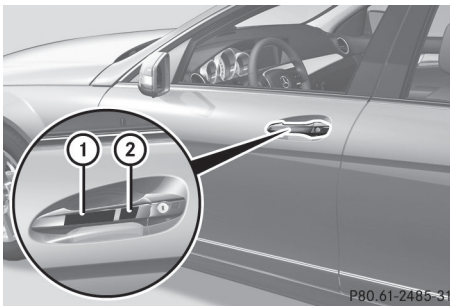





- ▶ **Pour déverrouiller le véhicule:** toucher la surface intérieure de la poignée de porte.
- ▶ **Pour déverrouiller le véhicule:** toucher la surface du capteur ①.
- ▶ **Fonction de fermeture pratique:** toucher la surface encastrée du capteur ② pendant une période prolongée (▷ page 96).

Si la poignée du coffre est tirée, seul le coffre du véhicule se déverrouille.



Changement des réglages du système de verrouillage

Il est possible de changer les réglages du système de verrouillage de façon à ce que seulement la porte du conducteur et le volet du réservoir de carburant soient déverrouillés. C'est une fonction utile pour le conducteur qui voyage souvent seul.

- ▶ **Pour changer le réglage:** Appuyer simultanément sur les boutons  et  pendant environ six secondes, jusqu'à ce que le témoin de vérification des piles (▷ page 85) clignote à deux reprises.

- ❗ Si le réglage du système de verrouillage est changé dans la portée du signal du véhicule, le fait d'appuyer sur le bouton  ou  verrouille ou déverrouille le véhicule



La clé SmartKey fonctionne maintenant comme suit:

- ▶ **Pour déverrouiller la porte du conducteur:** appuyer une fois sur le bouton .
- ▶ **Pour déverrouiller centralement:** appuyer deux fois sur le bouton .
- ▶ **Pour verrouiller centralement:** appuyer sur le bouton .

La fonction KEYLESS-GO est changée comme suit:

- ▶ **Pour déverrouiller la porte du conducteur:** toucher la surface intérieure de la poignée de porte sur la porte du conducteur.
- ▶ **Pour déverrouiller centralement:** toucher la surface intérieure de la poignée de porte sur la porte du passager avant ou la porte arrière.
- ▶ **Pour verrouiller centralement:** toucher la surface du capteur extérieur sur l'une des poignées de portes

Rappel des réglages usine

- ▶ Appuyer simultanément sur les boutons  et  pendant environ six secondes jusqu'à ce que le témoin de vérification des piles clignote à deux reprises.

Clé mécanique

Notes générales

S'il est impossible de verrouiller ou déverrouiller le véhicule avec la clé SmartKey, utiliser la clé mécanique.

Si la clé mécanique est utilisée pour déverrouiller et ouvrir la porte du conducteur ou le couvercle du coffre, le système d'alarme antivol sera déclenché (▷ page 76).

Il existe plusieurs façons de désactiver l'alarme:

- ▶ **Pour désactiver l'alarme avec la clé SmartKey:** appuyer sur le bouton  ou  sur la clé SmartKey.

ou

- ▶ Insérer la clé SmartKey dans le commutateur de démarrage.

ou

- ▶ **Pour désactiver l'alarme avec KEYLESS-GO:** appuyer sur le bouton marche/arrêt du commutateur de démarrage. La clé SmartKey doit se trouver dans le véhicule.

ou

- ▶ Verrouiller ou déverrouiller le véhicule avec La clé SmartKey doit se trouver à l'extérieur du véhicule.

Si le véhicule est déverrouillé à l'aide de la clé mécanique, le volet du réservoir de carburant ne sera pas automatiquement déverrouillé.

- ▶ **Pour déverrouiller le volet du réservoir de carburant:** insérer la clé SmartKey dans le commutateur de démarrage.

Retrait de la clé mécanique

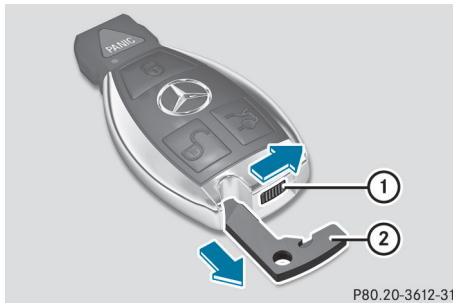

- ▶ Pousser sur le loquet de dégagement ① en direction de la flèche et en même temps, retirer la clé mécanique ② de la clé SmartKey.

Piles de la clé SmartKey

Remarques importantes sur la sécurité

Faire changer les piles par un atelier spécialisé qualifié.

AVERTISSEMENT

Les piles contiennent des substances toxiques.

Avaler des piles peut causer de graves problèmes de santé ou la mort.

Conserver les piles hors de la portée des enfants. Si une pile est avalée par mégarde, consulter immédiatement un médecin.

ATTENTION

Les piles de la clé SmartKey contiennent du perchlorate, une substance pouvant exiger des précautions spéciales pour la manutention et l'environnement. Observer les règlements sur la mise au rebut. Résidents de Californie, voir www.dtsc.ca.gov/HazardousWaste/Perchlorate/index.cfm.

Vérification de la pile



- ▶ Appuyer sur le bouton ou . La pile fonctionne correctement si le témoin de vérification de la pile ① s'allume brièvement

Si le témoin de vérification de la pile ① ne s'allume pas brièvement durant la vérification, c'est que la pile est déchargée.

- ▶ Remplacement de la pile (▷ page 85)

- i** Il est possible d'obtenir les piles requises chez un atelier spécialisé qualifié.
- i** Si la pile de la clé SmartKey est vérifiée à l'intérieur de la portée de signal du véhicule, le fait d'appuyer sur le bouton ou verrouille ou déverrouille le véhicule.

Changement de la pile

Une pile de 3 V CR 2025 est nécessaire.



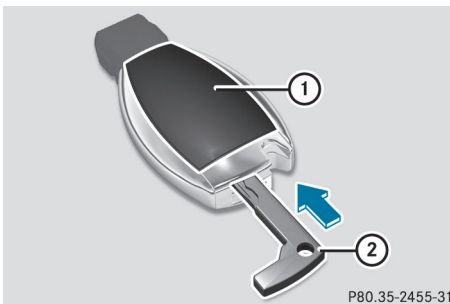

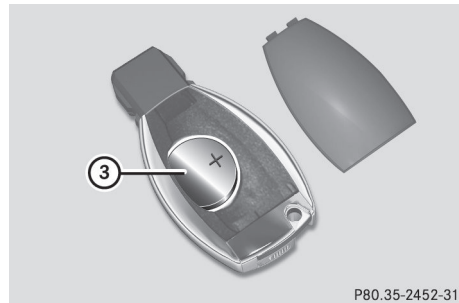

- ▶ Sortir la clé mécanique de la clé SmartKey (▷ page 84).



- ▶ Pousser la clé mécanique ② dans l'ouverture SmartKey en direction de la flèche jusqu'à ce que le couvercle du compartiment de la pile ① s'ouvre. Ce faisant, ne pas tenir le couvercle ① fermé
- ▶ Retirer le couvercle du logement de la pile ①.



- ▶ Taper légèrement sur la clé SmartKey jusqu'à ce que la pile ③ tombe dans votre main.
- ▶ Insérer une nouvelle pile avec la borne positive (+) vers le haut. Utiliser un linge propre, sans charpie.
- ▶ S'assurer que la surface de la pile est sans charpie, graisse ou autre forme de contamination.
- ▶ Insérer les languettes avant du couvercle du logement de la pile ① et appuyer dessus pour le fermer.
- ▶ Insérer la clé mécanique dans SmartKey.
- ▶ Vérifier le fonctionnement de tous les boutons de la clé SmartKey sur le véhicule.

Problèmes avec la clé SmartKey	
Problèmes	Causes et conséquences possibles et ► Solutions
Le véhicule ne peut pas être verrouillé ou déverrouillé avec la clé SmartKey.	<p>La pile de la clé SmartKey est à plat ou presque déchargée.</p> <ul style="list-style-type: none"> ► Essayer de nouveau de verrouiller/déverrouiller le véhicule avec la télécommande de la clé SmartKey. D'une distance rapprochée, pointer l'extrémité de la clé SmartKey vers la poignée de la porte du conducteur et appuyer sur le bouton  / . <p>Si ce n'est pas possible:</p> <ul style="list-style-type: none"> ► Vérifier la pile de la clé SmartKey (▷ page 85) et la remplacer au besoin (▷ page 85). ► Verrouiller (▷ page 89) ou déverrouiller (▷ page 90) le véhicule au moyen de la clé mécanique.
	<p>La clé SmartKey est défectueuse.</p> <ul style="list-style-type: none"> ► Verrouiller (▷ page 89) ou déverrouiller (▷ page 90) le véhicule au moyen de la clé mécanique. ► Faire vérifier la clé SmartKey par un atelier qualifié.
Il n'est plus possible de verrouiller ou déverrouiller le véhicule à l'aide de la fonction KEYLESS-GO.	<p>Il y a une forte interférence de fréquence radio.</p> <ul style="list-style-type: none"> ► Verrouiller/déverrouiller le véhicule avec la télécommande de la clé SmartKey. D'une distance rapprochée, pointer l'extrémité de la clé SmartKey vers la poignée de la porte du conducteur et appuyer sur le bouton  / .
	<p>La fonction KEYLESS-GO est défectueuse.</p> <ul style="list-style-type: none"> ► Verrouiller/déverrouiller le véhicule avec la télécommande de la clé SmartKey. D'une distance rapprochée, pointer l'extrémité de la clé SmartKey vers la poignée de la porte du conducteur et appuyer sur le bouton  / . ► Faire vérifier KEYLESS-GO dans un atelier spécialisé qualifié. <p>Si ce n'est pas possible:</p> <ul style="list-style-type: none"> ► Vérifier la pile de la clé SmartKey (▷ page 85) et la remplacer au besoin (▷ page 85). ► Verrouiller (▷ page 89) ou déverrouiller (▷ page 90) le véhicule au moyen de la clé mécanique.
La clé SmartKey a été perdue.	<ul style="list-style-type: none"> ► Faire désactiver la clé SmartKey dans un atelier spécialisé qualifié. ► Rapporter la perte immédiatement aux assureurs du véhicule. ► Au besoin, faire changer les serrures.

Problèmes	Causes et conséquences possibles et ► Solutions
La clé mécanique a été perdue.	<ul style="list-style-type: none"> ► Rapporter la perte immédiatement aux assureurs du véhicule. ► Au besoin, faire changer les serrures.
Le moteur ne peut démarrer au moyen de la clé SmartKey.	<p>La tension à bord est trop faible.</p> <ul style="list-style-type: none"> ► Éteindre les accessoires électriques non essentiels, par exemple le chauffage des sièges ou l'éclairage intérieur, et essayer de redémarrer le moteur. <p>Si ce n'est pas possible:</p> <ul style="list-style-type: none"> ► Vérifier la batterie de démarrage et la charger si nécessaire(► page 331). <p>ou</p> <ul style="list-style-type: none"> ► Effectuer un démarrage-secours (► page 334). <p>ou</p> <ul style="list-style-type: none"> ► Consulter un atelier spécialisé qualifié.
Le moteur ne peut démarrer au moyen de la clé SmartKey.	<p>Le blocage de direction est bloqué mécaniquement.</p> <ul style="list-style-type: none"> ► Retirer la clé SmartKey et la réinsérer dans le commutateur de démarrage. Ce faisant, tourner le volant de direction dans les deux directions.
Le moteur ne peut démarrer au moyen de KEYLESS-GO. La clé SmartKey est dans le véhicule.	<p>Une porte est ouverte. Par conséquent, la clé SmartKey ne peut pas être décelée aussi facilement.</p> <ul style="list-style-type: none"> ► Fermer la porte et essayer de redémarrer le véhicule. <p>Il y a une forte interférence de fréquence radio.</p> <ul style="list-style-type: none"> ► Démarrer le véhicule avec la clé SmartKey dans le commutateur de démarrage.

Portes

Remarques importantes sur la sécurité

ATTENTION

Au sortir du véhicule, toujours retirer la clé SmartKey du commutateur de démarrage. Toujours prendre la clé SmartKey avec soi et verrouiller le véhicule. Ne pas laisser d'enfants sans surveillance dans le véhicule, même s'ils sont retenus dans un siège d'enfant, ou qu'ils ont accès à un véhicule déverrouillé. L'accès non supervisé d'un enfant à un véhicule pourrait causer un accident et/ou de graves blessures personnelles. Ils pourraient:

- se blesser en manipulant des pièces du véhicule
- être sérieusement ou fatalement blessés par la chaleur ou le froid extrême
- se blesser ou être victime d'un accident avec un équipement du véhicule qui pourrait être encore actif, même après que la clé SmartKey a été retirée du commutateur de démarrage, tel que le réglage des sièges, du volant de direction ou la fonction mémoire.

Si des enfants ouvrent une porte, ils pourraient causer de sévères, voire fatales blessures à d'autres personnes; s'ils sortent du véhicule, ils peuvent être blessés eux-mêmes ou être sérieusement voire fatalement blessés par la circulation sur la route.

Ne pas exposer le siège d'enfant à la lumière solaire directe. Les pièces métalliques du siège d'enfant, par exemple, pourraient devenir très chaudes et l'enfant risquerait de se brûler.

ATTENTION

Ne pas transporter d'objets lourds ou durs dans l'habitacle ou le coffre, à moins qu'ils ne soient solidement retenus en place.

Les objets non solidement retenus ou mal positionnés augmentent le risque de blessures à l'enfant en cas de

- freinage dur
- changement soudain de direction
- d'accident

Déverrouillage et ouverture des portes de l'intérieur

Il est possible d'ouvrir une porte de l'intérieur même si elle a été verrouillée. Les portes arrière peuvent seulement être ouvertes de l'intérieur si elles ne sont pas sécurisées avec les verrouillages de sécurité pour enfants (▷ page 65).

Ouvrir la porte seulement lorsque la situation du trafic le permet.

Si le véhicule a précédemment été verrouillé avec la clé SmartKey ou avec KEYLESS-GO, l'ouverture du véhicule de l'intérieur activera le système d'alarme antivol. Éteindre l'alarme (▷ page 76).

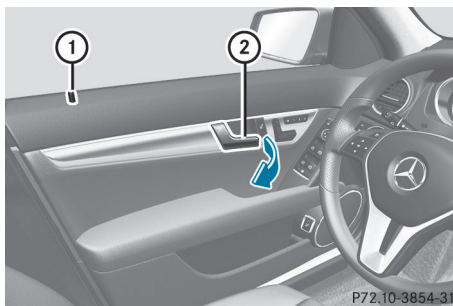

- ▶ Tirer sur une poignée de porte ②. Si la porte est verrouillée, le bouton de verrouillage ① s'ouvre. La porte est déverrouillée et peut être ouverte.

Verrouillage/déverrouillage central du véhicule de l'intérieur

Il est possible de verrouiller ou déverrouiller centralement le véhicule de l'intérieur.

Le bouton de verrouillage/déverrouillage central ne verrouille ou ne déverrouille pas le volet du réservoir de carburant.

- i** On ne peut déverrouiller le véhicule centralement de l'intérieur si celui-ci a été verrouillé avec la clé SmartKey ou KEYLESS-GO.
- i** Il n'est possible de verrouiller centralement le véhicule que si la porte passager avant est fermée.

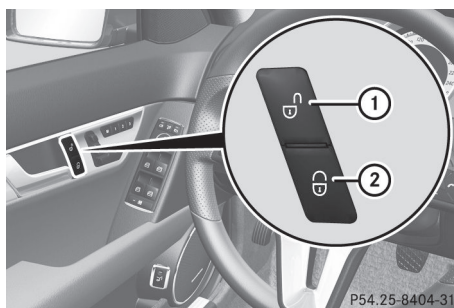

- **Pour déverrouiller:** appuyer sur le bouton ①.
- **Pour verrouiller:** appuyer sur le bouton ②.
si la porte du passager avant est fermée, le véhicule se verrouille.

Une porte avant peut être ouverte de l'intérieur du véhicule même si elle a été verrouillée. N'ouvrir la porte que lorsque la circulation routière le permet.

Si le véhicule était précédemment verrouillé avec le commutateur de verrouillage central:

- et que la clé SmartKey est aux réglages usine, le véhicule au complet est déverrouillé lorsqu'une porte avant est ouverte de l'intérieur.
- et que la clé SmartKey est réglée à un réglage sélectif, seule la porte avant ouverte de l'intérieur est déverrouillée.

Si le véhicule était précédemment verrouillé centralement avec la clé SmartKey ou avec KEYLESS-GO, il ne sera pas déverrouillé à l'aide du commutateur de déverrouillage central.

Fonction de verrouillage automatique

Le véhicule se verrouille automatiquement lorsque le contact est établi et les roues tournent à une vitesse du véhicule supérieure à 15 km/h (9 mi/h).

Le véhicule pourrait par conséquent se verrouiller par inadvertance lorsque:

- le véhicule est poussé.
- le véhicule est remorqué.
- le véhicule est testé sur un dynamomètre.

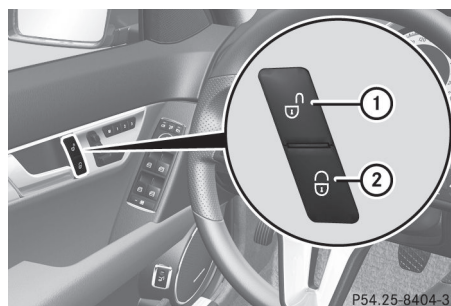

- **Pour désactiver:** appuyer sur le bouton ① et le retenir pendant environ cinq secondes jusqu'à ce qu'une tonalité soit émise.
- **Pour activer:** appuyer sur le bouton ② et le retenir pendant environ cinq secondes jusqu'à ce qu'une tonalité soit émise.

- i** Si l'un des deux boutons est enfoncé et qu'aucune tonalité n'est émise, le réglage pertinent a déjà été sélectionné.

La fonction de verrouillage automatique peut aussi être activée et désactivée à l'aide de l'ordinateur de bord (▷ page 231).

Déverrouillage de la porte du conducteur (clé mécanique)

Si le véhicule ne peut plus être déverrouillé avec la SmartKey, utiliser la clé mécanique.

Si la clé mécanique est utilisée pour déverrouiller et ouvrir la porte du conducteur, le système d'alarme antivol sera déclenché (▷ page 76).

- ▶ Retirer la clé mécanique de la clé SmartKey (▷ page 84).
- ▶ Insérer la clé mécanique dans la serrure de la porte du conducteur aussi loin que possible.

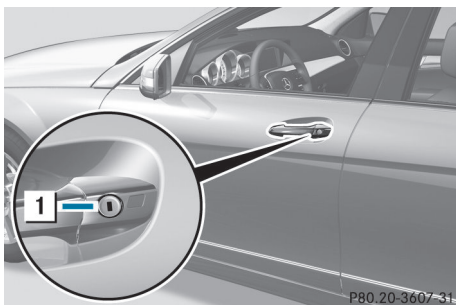

- ▶ Tourner la clé mécanique dans le sens contraire des aiguilles d'une montre à la position **1**.
La porte est déverrouillée.
- ▶ Tourner la clé mécanique en sens inverse et la retirer.
- ▶ Insérer la clé mécanique dans la clé SmartKey.

Verrouillage du véhicule (clé mécanique)

Si le véhicule ne peut plus être verrouillé avec la SmartKey, utiliser la clé mécanique.

- ▶ Ouvrir la porte du conducteur.
- ▶ Fermer la porte du passager avant, les portes arrière, ainsi que le coffre.
- ▶ Appuyer sur le bouton de verrouillage (▷ page 88).
- ▶ Vérifier si les boutons de verrouillage sur la porte du passager avant et sur les portes arrière sont encore visibles. Appuyer sur les boutons de verrouillage à la main, au besoin.
- ▶ Fermer la porte du conducteur.

- ▶ Retirer la clé mécanique de la clé SmartKey (▷ page 84).
- ▶ Insérer la clé mécanique dans la serrure de la porte du conducteur aussi loin que possible.

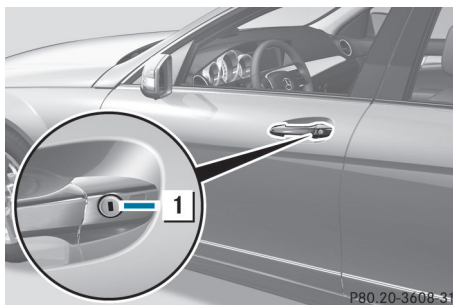

- ▶ Tourner la clé mécanique dans le sens des aiguilles d'une montre jusqu'à l'arrêt en position **1**.
- ▶ Tourner la clé mécanique en sens contraire et la retirer.
- ▶ S'assurer que les portes et le coffre sont verrouillés.
- ▶ Insérer la clé mécanique dans la clé SmartKey.

i Si la porte est fermée tel que décrit ci-dessus, le volet de remplissage de carburant n'est pas verrouillé. Le système d'alarme antivol n'est pas armé.

Coffre

Remarques importantes sur la sécurité

Ne pas laisser la clé SmartKey dans le coffre. Autrement, le véhicule pourrait se verrouiller involontairement.

⚠ ATTENTION

Au sortir du véhicule, toujours retirer la clé SmartKey du commutateur de démarrage. Toujours prendre la clé SmartKey avec soi et verrouiller le véhicule. Ne pas laisser d'enfants sans surveillance dans le véhicule, même s'ils sont retenus dans un siège d'enfant, ou qu'ils ont accès à un véhicule déverrouillé. L'accès non supervisé d'un enfant à un véhicule pourrait causer un accident et/ou de graves blessures personnelles. Ils pourraient:

- se blesser en manipulant des pièces du véhicule
- être sérieusement ou fatalement blessés par la chaleur ou le froid extrême
- se blesser ou être victime d'un accident avec un équipement du véhicule qui pourrait être encore actif, même après que la clé SmartKey a été retirée du commutateur de démarrage, tel que le réglage des sièges, du volant de direction ou la fonction mémoire.

Si des enfants ouvrent une porte, ils pourraient causer de sévères, voire fatales blessures à d'autres personnes; s'ils sortent du véhicule, ils peuvent être blessés eux-mêmes ou être sérieusement voire fatalement blessés par la circulation sur la route.

Ne pas exposer le siège d'enfant à la lumière solaire directe. Les pièces métalliques du siège d'enfant, par exemple, pourraient devenir très chaudes et l'enfant risquerait de se brûler.

⚠ ATTENTION

Ne pas transporter d'objets lourds ou durs dans l'habitacle ou le coffre, à moins qu'ils ne soient solidement retenus en place.

Les objets non solidement retenus ou mal positionnés augmentent le risque de blessures à l'enfant en cas de

- freinage dur
- changement soudain de direction
- d'accident

⚠ ATTENTION

S'assurer que le coffre est fermé lorsque le moteur est en marche et durant la conduite. Entre autres dangers, des gaz mortels de monoxyde de carbone (CO) peuvent s'infiltrer dans l'habitacle et causer l'inconscience, voire la mort des occupants.

- ❗ Le couvercle du coffre s'ouvre vers le haut. Donc, s'assurer qu'il y a un dégagement suffisant au-dessus du couvercle du coffre.

Une hauteur libre minimale de 1,80 m (5,90 pi) au-dessus du sol est requise pour ouvrir le couvercle du coffre complètement.

Le couvercle du coffre peut être:

- ouvert et fermé manuellement de l'extérieur
- ouvert automatiquement de l'extérieur
- ouvert automatiquement de l'intérieur
- verrouillé séparément
- déverrouillé avec la clé mécanique
- ouvert avec le bouton d'ouverture d'urgence

Ouverture et fermeture manuelle**Ouverture**

- ▶ Appuyer sur le bouton  ou sur la clé SmartKey.

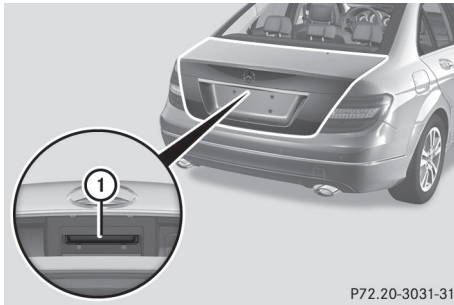

P72.20-3031-31

- ▶ Tirer sur la poignée ①.
- ▶ Soulever le couvercle de coffre.

Fermeture

⚠ ATTENTION

Afin de prévenir les blessures personnelles éventuelles, toujours tenir les mains et les doigts loin du mécanisme d'ouverture du couvercle de coffre lors de la fermeture. Prendre des précautions accrues si de jeunes enfants sont aux alentours.

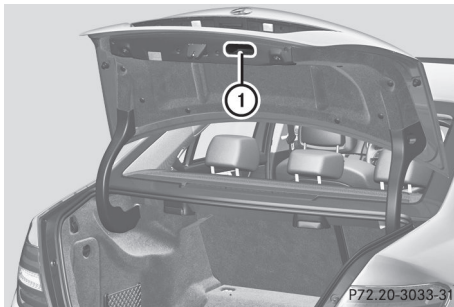

P72.20-3033-31

- ▶ Tirer le couvercle du coffre vers le bas par la cavité ①.
- ▶ Au besoin, verrouiller le véhicule avec le bouton  sur la clé SmartKey (▷ page 81) ou avec KEYLESS-GO (▷ page 82).
- ❗ Si une clé KEYLESS-GO est détectée dans le coffre, le coffre ne peut pas être verrouillé puis ouvert de nouveau.

Ouverture automatique de l'extérieur

Remarques sécuritaires importantes

⚠ ATTENTION

S'assurer que le coffre est fermé lorsque le moteur est en marche et durant la conduite. Entre autres dangers, des gaz mortels de monoxyde de carbone (CO) peuvent s'infiltrer dans l'habitacle et causer l'inconscience, voire la mort des occupants.

- ❗ Le couvercle du coffre s'ouvre vers le haut. Donc, s'assurer qu'il y a un dégagement suffisant au-dessus du couvercle du coffre.

Une hauteur libre minimale de 1,80 m (5,90 pi) au-dessus du sol est requise pour ouvrir le couvercle du coffre complètement.

Ouverture

Le coffre peut être ouvert automatiquement à l'aide de la clé SmartKey ou la poignée du coffre.

- ▶ Appuyer et retenir le bouton  sur la clé SmartKey jusqu'à ce que le coffre s'ouvre.
- ou
- ▶ Lorsque le coffre est déverrouillé, tirer sur la poignée du coffre et relâcher immédiatement.

Fermeture

Ouverture automatique de l'intérieur

⚠ ATTENTION

S'assurer que le coffre est fermé lorsque le moteur est en marche et durant la conduite. Entre autres dangers, des gaz mortels de monoxyde de carbone (CO) peuvent s'infiltrer dans l'habitacle et causer l'inconscience, voire la mort des occupants.

Il est possible d'ouvrir le coffre depuis le siège du conducteur lorsque le véhicule est stationnaire et déverrouillé.



- ▶ **Pour ouvrir:** appuyer sur la partie supérieure du commutateur d'ouverture/fermeture à distance du coffre ① jusqu'à ce que le coffre s'ouvre.

Verrouillage du coffre séparément

Le coffre peut être verrouillé séparément. Si le véhicule est déverrouillé centralement, le coffre demeure verrouillé et ne peut être ouvert.

- ▶ Fermer le couvercle du coffre.
- ▶ Retirer la clé mécanique de la clé SmartKey (▷ page 84).

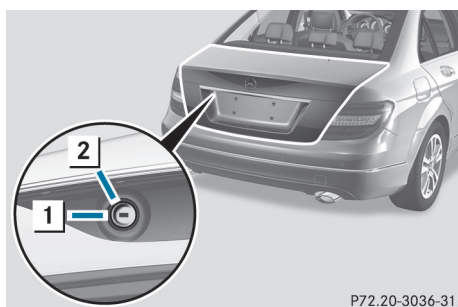

- ▶ Insérer la clé mécanique dans la serrure du couvercle du coffre jusqu'au fond.
- ▶ Tourner la clé mécanique dans le sens des aiguilles d'une montre de la position ① à la position ②.

- ▶ Retirer la clé mécanique.
- ▶ Insérer la clé mécanique dans la clé SmartKey.

Déverrouillage du coffre (clé mécanique)

- ⚠ Le couvercle du coffre s'ouvre vers le haut. Donc, s'assurer qu'il y a un dégagement suffisant au-dessus du couvercle du coffre.

S'il est impossible de déverrouiller le coffre avec la clé SmartKey, ou KEYLESS-GO, recourir à la clé mécanique.

Si la clé mécanique est utilisée pour déverrouiller et ouvrir la porte du coffre, le système d'alarme antivol sera activé (▷ page 76).

- ▶ Retirer la clé mécanique de la clé SmartKey (▷ page 84).
- ▶ Insérer la clé mécanique dans la serrure du couvercle du coffre jusqu'au fond.

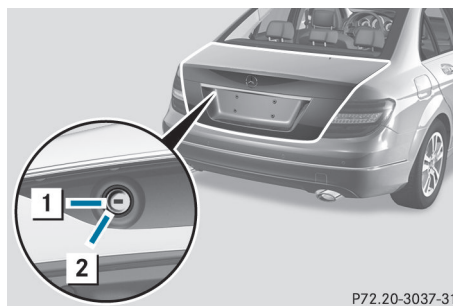

- ▶ Tourner la clé mécanique dans le sens contraire des aiguilles d'une montre de la position ① aussi loin que possible à la position ②. Le coffre est déverrouillé.
- ▶ Tourner de nouveau la clé mécanique à la position ① et la retirer.
- ▶ Insérer la clé mécanique dans la clé SmartKey.

Ouverture d'urgence du coffre

Le couvercle du coffre peut être ouvert de l'intérieur du véhicule avec le bouton d'ouverture d'urgence.

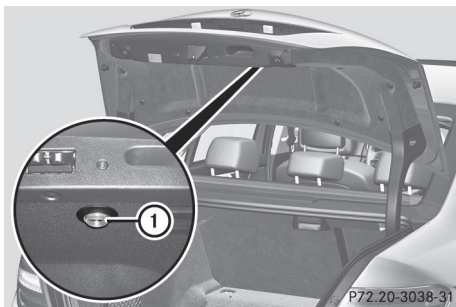

- ▶ Appuyer brièvement sur le bouton d'ouverture d'urgence ①.
Le couvercle du coffre se déverrouille et s'ouvre.

Le couvercle du coffre peut être déverrouillé et ouvert avec le bouton d'ouverture d'urgence du couvercle du coffre lorsque le véhicule est immobile ou en conduisant.

Témoin d'ouverture d'urgence du couvercle du coffre

- le bouton d'ouverture d'urgence ① clignote pendant 30 minutes après l'ouverture du couvercle du coffre.
- le bouton d'ouverture d'urgence ① clignote pendant 60 minutes après la fermeture du couvercle du coffre.

Le bouton d'ouverture d'urgence n'ouvre pas le couvercle du coffre si la batterie du véhicule est débranchée ou épuisée.

Vitres latérales

Remarques importantes sur la sécurité

⚠ ATTENTION

Lors de l'ouverture ou de la fermeture des vitres de portes, s'assurer qu'il n'existe aucun

danger de blesser quiconque lors de la procédure d'ouverture ou de fermeture.

Les vitres de porte sont dotées des fonctions d'anti-piégeage et de fonctionnement automatique. Si une vitre de porte rencontre un obstacle sur sa trajectoire pendant le fonctionnement automatique, la fonction d'anti-piégeage arrêtera la vitre de porte et l'ouvrira légèrement.

Les vitres de porte fonctionnent différemment lorsque le commutateur est soulevé et maintenu. Voir la section «Problèmes avec les vitres de porte» pour plus de détails.

La fermeture des vitres de portes peut être immédiatement interrompue en relâchant le commutateur, ou si le commutateur a été retenu au-delà du point de résistance et relâché, en appuyant ou en tirant sur le commutateur respectif.

Si une vitre de porte rencontre un obstacle qui bloque sa trajectoire, dans le cas où l'utilisateur ferme les vitres en appuyant et retenant le bouton  sur la clé SmartKey ou en appuyant et retenant le bouton de verrouillage (véhicules avec KEYLESS-GO) sur une poignée de porte intérieure, le dispositif anti-piégeage ne fonctionnera pas.

Activer l'interrupteur prioritaire lorsque des enfants sont assis sur les sièges arrière du véhicule. Dans le cas contraire, les enfants pourraient se blesser, par exemple en se coinçant dans l'ouverture des vitres de porte.

⚠ ATTENTION

N'appuyer aucune partie du corps contre la vitre lors de l'ouverture de celle-ci. Le mouvement d'ouverture de la vitre pourrait coincer la partie du corps entre la vitre et le cadre de porte, et causer un danger. En cas de risque, relâcher le commutateur et le soulever à nouveau pour fermer la vitre.

Ouverture et fermeture des vitres latérales

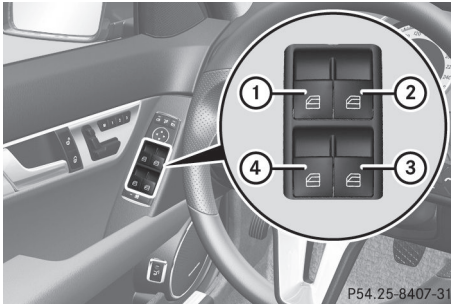

- ① Avant gauche
- ② Avant droit
- ③ Arrière droit
- ④ Arrière gauche

Les commutateurs pour toutes les vitres latérales sont placés sur la porte du conducteur. On retrouve aussi un commutateur sur chaque porte de la vitre latérale correspondante

Les commutateurs sur la porte du conducteur ont priorité sur les autres commutateurs.

- i** Les vitres latérales ne peuvent fonctionner à partir de l'arrière du véhicule lorsque la fonction prioritaire des vitres latérales est activée (▷ page 65).
- ▶ Tourner la clé SmartKey en position **1** ou **2** du commutateur de démarrage.
- ▶ **Pour ouvrir**: appuyer sur le commutateur correspondant.
- ▶ **Pour fermer**: tirer sur le commutateur correspondant.
- i** En appuyant sur le commutateur au-delà du point de résistance, le procédé automatique d'ouverture/fermeture commence dans la direction correspondante. Le fonctionnement automatique peut être interrompu en appuyant de nouveau sur le commutateur.

- i** Les vitres latérales peuvent continuer de fonctionner après l'arrêt du moteur ou le retrait de la clé SmartKey. Cette fonction

est disponible pendant jusqu'à cinq minutes ou jusqu'à ce que la porte du conducteur ou du passager avant soit ouverte.

Fonction d'ouverture pratique



Le conducteur peut ventiler le véhicule avant de prendre le volant. Pour ce faire, la clé permet d'effectuer simultanément les fonctions suivantes:

- déverrouiller le véhicule
- ouvrir les vitres latérales
- ouvrir le toit ouvrant coulissant ou le toit panoramique avec panneau coulissant/dépliant électrique et les stores à enroulement

- i** La fonction d'ouverture pratique ne peut être activée qu'avec la clé La clé SmartKey doit se trouver en étroite proximité de la poignée de porte du conducteur.

- ▶ Pointer le bout de la clé SmartKey vers la poignée de porte du conducteur.
- ▶ Appuyer et maintenir le bouton  jusqu'à ce que les vitres latérales et le toit ouvrant coulissant ou le toit panoramique avec panneau coulissant/dépliant électrique soient bien fermés.

Lorsque les stores à enroulement du toit panoramique avec panneau coulissant/dépliant électrique sont fermés, les stores à enroulement ouvriront en premier.

- ▶ Appuyer et maintenir enfoncé le bouton  à nouveau jusqu'à ce que le toit panoramique avec panneau coulissant/dépliant électrique se ferme.
- ▶ **Pour interrompre l'ouverture pratique**: relâcher le bouton .

Fermeture pratique

Remarques générales

En verrouillant le véhicule, il est possible de fermer simultanément :



- les vitres latérales
- le toit ouvrant coulissant ou le toit panoramique avec panneau coulissant/dépliant électrique

Sur les véhicules avec toit panoramique avec panneau coulissant/dépliant électrique, les stores à enroulement peuvent être fermés.

⚠ ATTENTION

Lors de la fermeture des vitres de porte et du toit vitré coulissant ou du toit panoramique avec panneau coulissant/dépliant électrique, s'assurer qu'il n'existe aucun danger de blesser quiconque lors de la procédure de fermeture.

En cas de danger potentiel, procéder comme suit:

- Relâcher le bouton  pour arrêter la procédure de fermeture. Pour ouvrir, enfoncer et retenir le bouton . Pour continuer la procédure de fermeture après s'être assuré qu'il n'existe aucun danger de blesser quiconque lors de la fermeture, appuyer sur le bouton  et le retenir. .

Véhicules avec KEYLESS-GO:



- Relâcher la surface du capteur sur la poignée de porte extérieure pour interrompre la procédure de fermeture.
- Tirer immédiatement sur la même poignée de porte extérieure et retenir fermement. Les vitres de porte et le toit vitré coulissant/dépliant ou le toit panoramique avec panneau coulissant/dépliant électrique s'ouvriront aussi longtemps que la poignée de porte sera retenue, mais que la porte ne sera pas ouverte.

À l'aide de la clé SmartKey

i La clé SmartKey doit se trouver en étroite proximité de la poignée de porte du conducteur.

- ▶ Pointer le bout de la clé SmartKey vers la poignée de porte du conducteur.
- ▶ Appuyer et maintenir le bouton  jusqu'à ce que les vitres latérales et le toit ouvrant coulissant ou le toit panoramique avec panneau coulissant/dépliant électrique soient bien fermés.
- ▶ S'assurer que toutes les vitres et le toit ouvrant coulissant ou le toit panoramique avec panneau coulissant/dépliant électrique sont fermés.

Sur les véhicules avec un toit panoramique avec panneau coulissant/dépliant électrique:

- ▶ Appuyer et maintenir enfoncé le bouton  à nouveau jusqu'à ce que les stores à enroulement du toit panoramique avec panneau coulissant/dépliant électrique se ferme.
- ▶ **Pour interrompre la fermeture pratique:** relâcher le bouton .

Utilisation de KEYLESS-GO

La clé KEYLESS-GO doit être à l'extérieur du véhicule. Toutes les portes doivent être fermées.

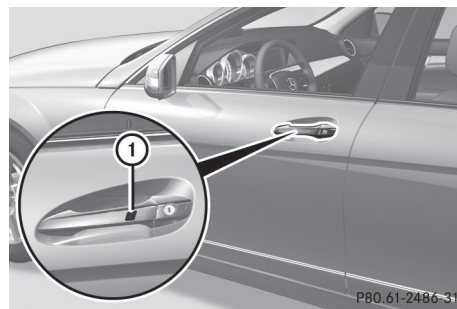

- ▶ Toucher à la surface affleurante du capteur ① sur la poignée de porte jusqu'à ce que les vitres latérales et le toit ouvrant

coulissant ou le toit panoramique avec panneau coulissant/dépliant électrique soient complètement fermés.

- ▶ **i** S'assurer de ne toucher que la surface affleurante du capteur ①.
- ▶ S'assurer que toutes les vitres et le toit ouvrant coulissant ou le toit panoramique avec panneau coulissant/dépliant électrique sont fermés.

Véhicules avec toit panoramique avec panneau dépliant/coulissant électrique:

- ▶ Toucher à la surface affleurante du capteur ① sur la poignée de porte jusqu'à ce que les stores à enroulement du toit panoramique avec panneau coulissant/dépliant électrique soient fermés.
- ▶ **Pour interrompre la fermeture pratique:** relâcher la surface affleurante du capteur ① sur la poignée de porte

Remise à l'état initial des vitres latérales

Chaque vitre latérale doit être resynchronisée s'il est impossible de fermer complètement une vitre latérale.

- ▶ Fermer toutes les portes.
- ▶ Tourner la clé SmartKey en position **1** ou **2** du commutateur de démarrage.
- ▶ Tirer sur le commutateur correspondant dans le panneau de commande des portes jusqu'à ce que la vitre latérale soit complètement fermée. (▷ page 95)
- ▶ Tenir le commutateur pendant une seconde de plus.

Si la vitre latérale s'ouvre à nouveau légèrement.

- ▶ Tirer immédiatement sur le commutateur correspondant dans le panneau de commande des portes jusqu'à ce que la

vitre latérale soit complètement fermée (▷ page 95)..

- ▶ Tenir le commutateur pendant une seconde de plus.
- ▶ Si la vitre latérale correspondante reste fermée après le relâchement du bouton, la vitre latérale a été correctement remise à l'état initial. Si ce n'est pas le cas, répéter les étapes ci-dessus.

Problèmes avec les vitres latérales

Problème: une vitre latérale ne peut être fermée parce qu'elle est bloquée par des objets, par ex. des feuilles dans la moulure de la vitre.

- ▶ Enlever les objets qui bloquent
- ▶ Fermer la vitre latérale.

Problème: une vitre latérale ne peut être fermée, et aucune cause n'est évidente.

ATTENTION

Fermer les vitres latérales avec une force accrue ou sans le dispositif anti-piégeage pourrait causer de sérieuses, voire fatales, blessures. S'assurer que personne ne puisse être coincé en fermant les vitres latérales.

Si la vitre latérale est obstruée lors de la fermeture et s'ouvre à nouveau légèrement:

- ▶ Immédiatement après le blocage de la vitre, tirer à nouveau sur le commutateur correspondant jusqu'à ce que la vitre latérale soit fermée. La vitre latérale est fermée avec une force accrue.

Si une vitre latérale est obstruée lors de la fermeture et s'ouvre à nouveau légèrement:

- ▶ Immédiatement après le blocage de la vitre, tirer à nouveau sur le commutateur correspondant jusqu'à ce que la vitre latérale soit fermée. La vitre latérale est fermée sans la fonction anti-piégeage.

⚠ AVERTISSEMENT

Le fait de soulever et de retenir le commutateur pour fermer la vitre de porte immédiatement après qu'elle a été bloquée deux fois entraînera la fermeture de la vitre sans fonction d'inversion, tant que le commutateur sera maintenu.

Toit vitré coulissant**Remarques importantes sur la sécurité**

Votre véhicule peut être équipé d'un toit ouvrant coulissant ou d'un toit panoramique avec panneau coulissant/dépliable panoramique. Dans la section suivante, le terme «toit coulissant» réfère aux deux types de toits coulissants.

⚠ Avertissement!

Lors de l'ouverture ou de la fermeture du toit vitré coulissant, s'assurer qu'il n'existe aucun danger de blesser quiconque lors de la procédure d'ouverture ou de fermeture.

Le toit vitré coulissant est équipé du fonctionnement automatique et de la fonction anti-piégeage. Si le mouvement du toit vitré coulissant est bloqué pendant la procédure de fermeture, le toit vitré coulissant s'arrêtera et s'ouvrira légèrement.

Le toit vitré coulissant fonctionne différemment lorsque le commutateur du toit vitré est enfoncé et retenu. Consulter la section «Problèmes avec le toit ouvrant coulissant» pour plus de détails.

La procédure d'ouverture et de fermeture du toit vitré coulissant/dépliant peut être immédiatement arrêtée en relâchant le commutateur ou, si le commutateur du toit vitré est déplacé au-delà du point de résistance et relâché, en le déplaçant dans n'importe quelle direction.

⚠ Avertissement!

Le toit vitré coulissant est fait de verre. En cas d'accident, le verre peut se briser. Ceci pourrait entraîner une ouverture dans le toit.

En cas de capotage du véhicule, les occupants ne portant pas leur ceinture de sécurité ou ne la portant pas correctement peuvent être éjectés par l'ouverture. Une telle ouverture constitue aussi un risque potentiel pour les occupants portant correctement leur ceinture de sécurité, puisque des parties entières ou partielles du corps peuvent sortir de l'habitacle.

! N'ouvrir le toit vitré coulissant/dépliant que s'il est exempt de neige et de glace. Sinon des anomalies pourraient se produire.

Ne pas permettre que n'importe quoi dépasse du toit vitré coulissant. Sinon, les joints d'étanchéité risquent d'être endommagés.

! Le temps peut changer subitement. Il peut commencer à pleuvoir ou à neiger. S'assurer que le toit vitré coulissant est fermé en quittant le véhicule. Le système électronique du véhicule peut être endommagé si de l'eau entre dans l'habitacle.

i Lorsque le toit vitré coulissant est ouvert, des bruits de résonance peuvent exister en plus des bruits normaux de vent. Ces bruits sont attribuables aux variations mineures de température à l'intérieur du véhicule. Pour réduire ou éliminer ces bruits, changer la position du toit vitré coulissant ou ouvrir légèrement une vitre.

Fonctionnement du toit vitré coulissant**Ouverture et fermeture**

i Le toit vitré coulissant peut continuer à fonctionner après l'arrêt du moteur ou le retrait de la clé SmartKey du commutateur

de démarrage. Cette fonction est disponible pendant un maximum de cinq minutes ou jusqu'à ce que la porte du conducteur ou du passager avant soit ouverte.

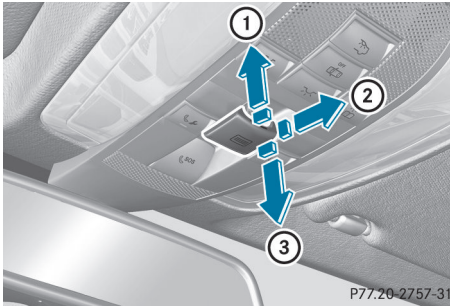

Panneau de commandes au plafond

- ① Pour soulever
- ② Pour ouvrir
- ③ Pour fermer/abaisser

- ▶ Tourner la clé SmartKey en position **1** ou **2** du commutateur de démarrage.
- ▶ Pousser ou tirer sur le commutateur  dans la direction correspondante.

i En appuyant sur le commutateur  au-delà du point de résistance, le procédé automatique d'ouverture/fermeture commence dans la direction correspondante. Le fonctionnement automatique peut être interrompu en appuyant de nouveau sur le commutateur.

Lors de l'ouverture et du déploiement du toit, le fonctionnement automatique n'est possible que si le toit vitré coulissant est en position fermée.

Le pare-soleil s'ouvre automatiquement avec le toit vitré coulissant. Il est possible d'ouvrir/de fermer manuellement le pare-soleil lorsque le toit vitré coulissant est soulevé ou fermé.

Réinitialisation

Remettre le toit vitré coulissant/dépliant à l'état initial s'il ne fonctionne pas librement.

- ▶ Tourner la clé SmartKey à la position **2** du commutateur de démarrage.
- ▶ Soulever complètement le toit vitré coulissant à l'arrière (▷ page 98).
- ▶ Maintenir le commutateur  enfoncé pendant une seconde de plus.
- ▶ S'assurer que le toit vitré coulissant peut être à nouveau complètement ouvert et fermé (▷ page 98).
- ▶ Si ce n'est pas le cas, répéter les étapes ci-dessus.

! Contacter un atelier spécialisé qualifié si le toit vitré coulissant ne peut pas s'ouvrir ou se fermer complètement après avoir été remis à l'état initial.

Fonctionnement du toit panoramique avec panneau coulissant/dépliant électrique

Ouverture et fermeture

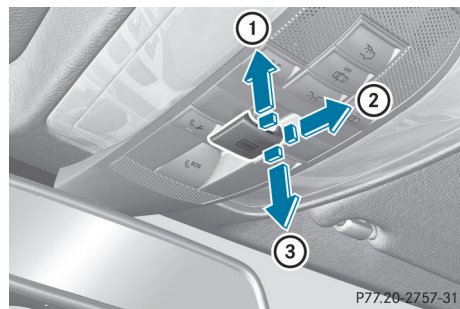

Panneau de commandes au plafond

- ① Pour soulever
- ② Pour ouvrir
- ③ Pour fermer/abaisser

Le toit panoramique avec panneau coulissant/dépliant électrique ne peut fonctionner que lorsque le store à enroulement est ouvert.

- ▶ Tourner la clé SmartKey à la position **1** ou **2** dans le commutateur de démarrage.
- ▶ Enfoncer ou tirer le commutateur  dans la direction correspondante.

i Si  est enfoncé au-delà du point de résistance, le procédé automatique d'ouverture/fermeture commence dans la direction correspondante. La fonction automatique peut être arrêtée en enfonçant de nouveau le commutateur.

Lors du soulèvement du toit, la fonction automatique est disponible uniquement si le toit panoramique avec panneau coulissant/dépliant électrique est en position fermée.

Fonctionnement des stores à enroulement pour le toit panoramique avec panneau coulissant/dépliant

Notes générales

Les stores à enroulement protègent l'habitacle des rayons solaires. Les deux stores à enroulement ne sont ouverts et fermés ensemble que lorsque le toit panoramique avec panneau coulissant/dépliant électrique est fermé.

ATTENTION

Avant d'ouvrir ou de fermer les stores enroulables, s'assurer qu'aucune personne ne puisse être blessée.

Les stores enroulables sont dotés d'une fonction automatique et d'une fonction d'inversion. Si les stores enroulables se bloquent pendant la procédure de fermeture, la fonction d'inversion entraîne l'arrêt des stores puis ceux-ci s'ouvrent légèrement à nouveau.

La procédure d'ouverture et de fermeture des stores enroulables peut être immédiatement arrêtée en relâchant le bouton. En fonctionnement automatique, appuyer brièvement sur le bouton dans n'importe quelle direction pour interrompre l'ouverture ou la fermeture des stores enroulables.

Ouverture et fermeture

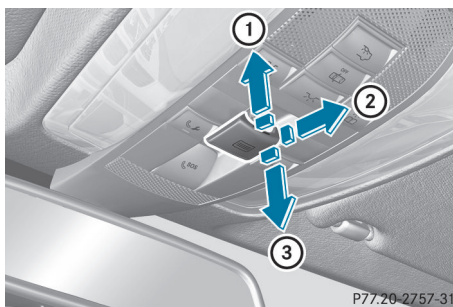

Panneau de commandes au plafond

- ① Pour ouvrir
- ② Pour ouvrir
- ③ Pour fermer

► Tourner la clé SmartKey à la position **1** ou **2** dans le commutateur de démarrage.

► Enfoncer ou tirer le commutateur  dans la direction correspondante.

i Si  est enfoncé au-delà du point de résistance, le procédé automatique d'ouverture/fermeture commence dans la direction correspondante. La fonction automatique peut être arrêtée en enfonçant de nouveau le commutateur.

Réinitialisation du toit panoramique avec panneau coulissant/dépliant électrique et des stores à enroulement





Réinitialiser le toit panoramique avec panneau coulissant/dépliant électrique et les stores à enroulement si le toit ou les stores ne fonctionnent pas librement.

► Tourner la clé SmartKey à la position **1** ou **2** dans le commutateur de démarrage.

► Appuyer sur le commutateur  jusqu'au point de résistance en direction de la flèche ② et le retenir jusqu'à ce que le toit panoramique avec panneau coulissant/dépliant électrique s'ouvre à environ 10 cm (4 po).

► Tirer plusieurs fois sur le commutateur  jusqu'au point de résistance en

direction de la flèche ③ jusqu'à ce que le toit panoramique avec panneau coulissant/dépliant électrique soit fermé complètement.

- ▶ Garder le commutateur  tiré pendant une seconde de plus.
- ▶ Appuyer sur le commutateur  jusqu'au point de résistance en direction de la flèche ② et le retenir jusqu'à ce que les stores s'ouvrent d'environ 10 cm (4 po).
- ▶ Tirer plusieurs fois sur le commutateur  jusqu'au point de résistance en direction de la flèche ③ jusqu'à ce que les stores à enroulement soient fermés complètement.
- ▶ Garder le commutateur  tiré pendant une seconde de plus.
- ▶ S'assurer que le toit panoramique avec panneau coulissant/dépliant électrique et les stores à enroulement puissent de nouveau s'ouvrir ou se fermer complètement (> page 99).
- ▶ Si ce n'est pas le cas, répéter les étapes ci-dessus.

! Si le toit panoramique avec panneau coulissant/dépliant électrique et le store à enroulement ne peuvent pas s'ouvrir ou se fermer complètement suite à la réinitialisation, consulter un atelier spécialisé qualifié.

Problèmes avec le toit vitré coulissant

Ce véhicule peut être équipé d'un toit ouvrant coulissant ou d'un toit panoramique avec panneau coulissant/dépliant électrique. Dans la section suivante, le terme «toit ouvrant coulissant» réfère aux deux types de toit ouvrant coulissant.

Problème: le toit ouvrant ne peut être fermé et vous ignorez la cause du problème.

Avertissement!

Il pourrait survenir des blessures graves ou mortelles en fermant le toit vitré coulissant avec une force accrue ou si la fonction anti-piégeage est désactivée. S'assurer que personne ne se coince lors de la fermeture du toit ouvrant coulissant.

Si le toit ouvrant coulissant est obstrué pendant la fermeture et s'ouvre à nouveau légèrement:

- ▶ Immédiatement après que le toit ouvrant coulissant bloque, tirer sur le commutateur  du panneau de commande au plafond jusqu'au point de résistance et le retenir jusqu'à la fermeture du toit ouvrant coulissant.
Le toit ouvrant coulissant se ferme avec une pression accrue.

Si le toit ouvrant coulissant est encore obstrué pendant la fermeture et s'ouvre à nouveau légèrement:

- ▶ Immédiatement après que le toit ouvrant coulissant bloque, tirer sur le commutateur  du panneau de commande au plafond jusqu'au point de résistance et le retenir jusqu'à la fermeture du toit ouvrant coulissant.
Le toit ouvrant coulissant se ferme sans la fonction d'inversion.

ATTENTION

Le fait d'enfoncer et de retenir le commutateur du toit vitré pour le fermer, immédiatement après qu'il ait été bloqué deux fois, entraînera la fermeture du toit vitré sans le dispositif anti-piégeage, tant que le commutateur sera retenu.

- !** Si le toit vitré coulissant ne peut de nouveau être ouvert ou fermé en raison d'une anomalie, consulter un atelier spécialisé qualifié.

Information utile	104
Position correcte du siège conducteur	104
Sièges	105
Volant de direction	112
Miroirs	114
Fonction mémoire	117

Information utile

- i** Ce Guide du conducteur décrit tous les dispositifs, de série ou optionnels, offerts pour le véhicule au moment de la publication du Guide. Des différences sont possibles entre les pays. À noter qu'il est possible que votre véhicule ne soit pas équipé de toutes les caractéristiques décrites dans le présent guide. Ceci s'applique également aux systèmes et fonctions portant sur la sécurité du véhicule.
- i** Veuillez lire l'information sur les ateliers spécialisés (▷ page 27).

Position correcte du siège conducteur



Respecter les directives de sécurité concernant le réglage des sièges (▷ page 105).

- ▶ S'assurer que le siège est bien réglé ③.
Réglage manuel et électrique du siège (▷ page 106)
Réglage électrique du siège (▷ page 107)

Lors du réglage du siège, s'assurer:

- d'être éloigné le plus possible du coussin gonflable du conducteur
 - de s'asseoir en position droite normale
 - de pouvoir boucler correctement la ceinture de sécurité
 - de déplacer le dossier du siège en position presque verticale
 - de régler l'angle de l'assise du siège de façon à bien supporter les cuisses
 - d'avoir à un bon accès aux pédales
- ▶ S'assurer que l'appuie-tête est réglé convenablement (▷ page 108).

Ce faisant, s'assurer de régler l'appuie-tête de sorte que l'arrière de la tête soit supporté au niveau des yeux par le centre de l'appuie-tête.

Respecter les directives de sécurité concernant le réglage du volant (▷ page 112).

- ▶ S'assurer que le volant de direction ① est bien réglé:

Réglage manuel du volant de direction (▷ page 112)

Réglage du volant de direction par commande électrique (▷ page 112)

Lors du réglage du volant de direction, s'assurer:

- de tenir le volant de direction avec les bras légèrement pliés
- de pouvoir déplacer librement les jambes
- de voir clairement tous les affichages au combiné d'instruments

Respecter les directives de sécurité concernant les ceintures de sécurité (▷ page 54).

- ▶ S'assurer que la ceinture de sécurité ② est bien bouclée (▷ page 56)

La ceinture de sécurité devrait:

- serrer adéquatement autour du corps
 - être acheminée en passant au milieu de l'épaule
 - être acheminée à la hauteur du bassin, par dessus les hanches
- ▶ Avant de prendre le départ, régler le rétroviseur intérieur et les rétroviseurs extérieurs (▷ page 114) de façon à bien voir la route et les conditions de la circulation pendant le trajet.
- ▶ **Véhicules avec fonction mémoire:** enregistrer les réglages du siège, du volant de direction et des rétroviseurs extérieurs (▷ page 117).

Sièges

Remarques importantes sur la sécurité

⚠ ATTENTION

Afin d'éviter une perte de contrôle possible du véhicule, tous les réglages des sièges, des appui-tête, du volant de direction et des rétroviseurs, de même que le bouclage des ceintures de sécurité, doivent être effectués avant le démarrage du véhicule.

⚠ ATTENTION

Ne pas régler le siège du conducteur en conduisant. Le réglage du siège pendant la conduite pourrait entraîner une perte de contrôle du véhicule.

Ne jamais voyager dans un véhicule dont le dossier du siège est excessivement incliné, ce qui pourrait être dangereux. En cas de collision, il serait possible de glisser sous la ceinture de sécurité, ce qui exercerait une pression sur l'abdomen ou le cou. Des blessures graves ou mortelles pourraient survenir. Le dossier de siège et les ceintures de sécurité offrent la meilleure protection possible lorsque les occupants sont assis en

position presque verticale et que les ceintures sont correctement positionnées sur le corps.

⚠ ATTENTION

L'ajustement de la ceinture de sécurité doit permettre de la boucler correctement.

Observer les points suivants:

- régler le dossier jusqu'à ce que les bras soient légèrement fléchis en tenant le volant de direction.
- régler le siège à une position confortable, permettant d'accéder facilement aux pédales (accélérateur et frein). La position devrait être la plus reculée possible et que le conducteur soit capable de manipuler correctement les commandes.
- régler l'appui-tête pour qu'il soit le plus près possible de la tête, et que le centre supporte l'arrière de la tête à la hauteur des yeux.
- ne jamais placer les mains sous le siège ou près des pièces mobiles, pendant le réglage d'un siège.

Le manquement à ces directives pourrait causer un accident et/ou des blessures personnelles graves.

⚠ ATTENTION

Les sièges électriques réglables peuvent fonctionner en tout temps. Par conséquent, ne pas laisser d'enfants sans surveillance dans le véhicule, ou ayant accès à un véhicule non verrouillé. L'accès non supervisé d'un enfant à un véhicule pourrait causer un accident et/ou de graves blessures personnelles.

⚠ ATTENTION

Selon les statistiques sur les accidents, les enfants sont plus en sécurité lorsqu'ils sont correctement retenus sur les sièges arrière de préférence au siège avant. Par conséquent, il est fortement recommandé d'asseoir les enfants sur les sièges arrière du véhicule dans tous les cas possibles. Peu importe la position, les enfants de 12 ans et moins

doivent être assis et correctement retenus dans des sièges d'enfants, sièges d'appoint ou rehausseurs recommandés pour leurs tailles et poids. Pour plus de renseignements, voir «Enfants dans le véhicule».

Le risque pour l'enfant de subir des blessures graves ou mortelles est considérablement plus élevé lorsque le siège d'enfant n'est pas correctement installé dans le véhicule et que l'enfant n'est pas correctement retenu dans le siège d'enfant.

ATTENTION

Par mesure de sécurité, conduire uniquement lorsque les appuie-tête sont correctement positionnés.

Régler l'appuie-tête pour qu'il soit le plus près possible de la tête, et que le centre supporte l'arrière de la tête à la hauteur des yeux. Ceci diminuera les risques de blessures cervicales en cas d'accidents ou de situations semblables.

Ne pas conduire le véhicule sans les appuie-tête. Les appuie-tête visent à aider à réduire les blessures en cas d'accident.

! Afin d'éviter d'endommager les sièges et le chauffage des sièges, respecter les directives suivantes:

- éviter de répandre des liquides sur les sièges. Si du liquide est renversé sur les sièges, les sécher dès que possible.
- si les recouvrements de sièges sont humides ou trempés, ne pas mettre en fonction le chauffage des sièges. Le chauffage des sièges ne devrait pas servir à sécher les sièges.
- nettoyer les recouvrements de sièges tel que recommandé à la section «Soin intérieur».
- ne pas transporter de lourdes charges sur les sièges. Ne pas placer d'objets pointus sur les coussins de sièges, par exemple des couteaux, clous ou outils. Dans la mesure du possible, les sièges

ne devraient servir qu'au transport des passagers.

- lorsque le chauffage des sièges fonctionne, ne pas recouvrir les sièges de matériaux isolants tels que couvertures, manteaux, sacs, recouvrements de sièges, sièges d'enfants ou d'appoint.

! Lorsque les sièges sont déplacés, s'assurer qu'il n'y ait pas d'objets dans le dégagement pieds ou derrière les sièges en réglant les sièges. Autrement, les sièges et les objets pourraient être endommagés.

i Les appuie-tête des sièges avant sont dotés du système NECK-PRO (> page 53). Pour cette raison, il n'est pas possible d'enlever les appuie-tête des sièges avant. Véhicules sans compartiment d'accès: les appuie-tête ne peuvent être enlevés des sièges de l'espace arrière.

Contactez un Concessionnaire Mercedes-Benz agréé pour de plus amples informations.

i Autres sujets:

- Compartiment d'accès au véhicule, banquette arrière (> page 285)

Réglage manuel et électrique des sièges

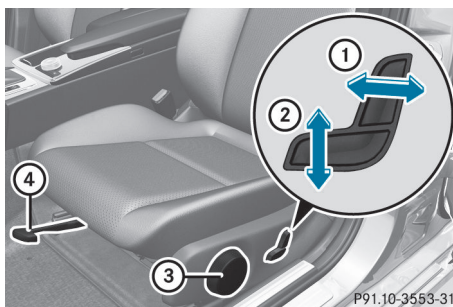

- ① Angle du dossier
- ② Hauteur du siège
- ③ Angle du coussin de siège
- ④ Réglage horizontal du siège

- i** Les véhicules AMG sont équipés d'un siège avec appui-tête intégré. Par conséquent, il n'est pas possible de régler la hauteur ni l'angle de l'appui-tête.
- i** Régler l'angle du coussin de siège afin que les cuisses soient légèrement supportées.

Réglage horizontal du siège

- ▶ Lever la poignée ④ et glisser le siège vers l'avant ou vers l'arrière.
- ▶ Soulever de nouveau le levier ④. S'assurer d'entendre le siège s'engager en position.

Angle du coussin de siège

- ▶ Tourner la molette ③ dans la direction désirée.

Réglage électrique des sièges

- i** Véhicules sans fonction mémoire: les sièges peuvent être réglés dans les trois minutes suivant l'ouverture d'une porte avant.

Le délai recommence si, durant ces trois minutes, vous avez:

- ouvert ou fermé une porte avant
- inséré la clé SmartKey dans le commutateur de démarrage ou retiré la clé du commutateur
- établi ou coupé le contact

Si la clé SmartKey est en position **2** du commutateur de démarrage, les sièges peuvent être réglés en tout temps.

Selon l'équipement, les boutons pour le réglage du siège sont placés soit sur le côté du siège, ou sur le panneau de commande de la porte.

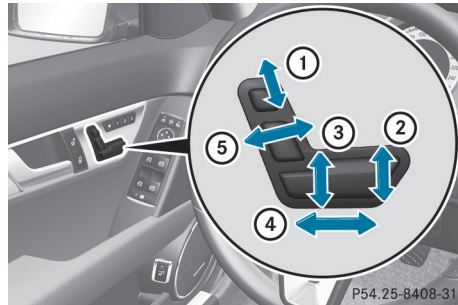

- ① Hauteur de l'appui-tête
- ② Angle du coussin de siège
- ③ Hauteur du siège
- ④ Réglage horizontal du siège
- ⑤ Angle du dossier

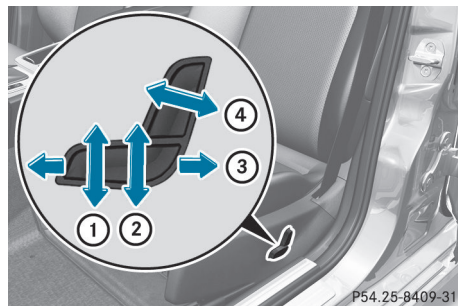

- ① Angle du coussin de siège
- ② Hauteur du siège
- ③ Réglage horizontal du siège
- ④ Angle du dossier

- i** Les réglages des sièges peuvent être mis en mémoire à l'aide de la fonction mémoire (▷ page 117).

- i** Les véhicules AMG sont équipés d'un siège avec appui-tête intégré et le bouton de réglage de l'appui-tête est alors désactivé. Par conséquent, il n'est pas possible de régler ni la hauteur ni l'angle de l'appui-tête.

Réglage des appuie-tête

Réglage manuel des appuie-tête

Réglage de la hauteur de l'appuie-tête³

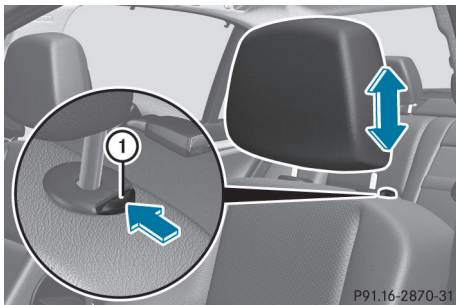

P91.16-2870-31

- **Pour soulever:** tirer sur l'appuie-tête vers le haut à la position désirée.
- **Pour abaisser:** appuyer sur le loquet de dégagement (1) en direction de la flèche et pousser l'appuie-tête vers le bas à la position désirée.

Réglage de l'angle des appuie-tête



P91.16-2871-31

- Pousser ou tirer sur le bas de l'appuie-tête en direction de la flèche.

Réglage électrique de la hauteur de l'appuie-tête⁴

- **Réglage de la hauteur de l'appuie-tête:** faire glisser le commutateur de réglage de l'appuie-tête (▷ page 107) vers le haut ou vers le bas en direction de la flèche

³ Pour véhicules sans fonction mémoire seulement.

⁴ Pour véhicules avec fonction mémoire seulement.

Réglage des appuie-tête de luxe

⚠ ATTENTION

Lors du redressement des coussins latéraux, ne jamais insérer la main entre le coussin latéral et la tige de soutien. Dans le cas contraire, des blessures pourraient survenir.

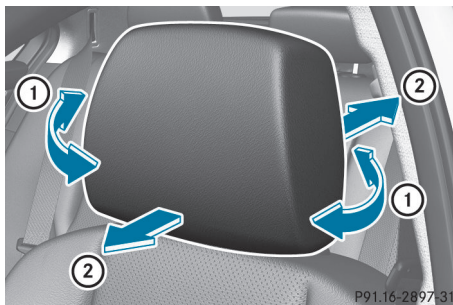

P91.16-2897-31

- **Réglage des renforts latéraux de l'appuie-tête:** pousser ou tirer le côté gauche et/ou droit du renfort latéral (1) pour obtenir la position désirée.
- **Réglage de l'angle de l'appuie-tête:** pousser ou tirer sur l'appuie-tête en direction de la flèche (2).

Appuie-tête de siège arrière

⚠ ATTENTION

Par mesure de sécurité, toujours conduire avec les appuie-tête relevés lorsque les sièges arrière sont occupés.

Ne pas encombrer l'espace libre autour des appuie-tête (avec des vêtements, par exemple), pour ne pas nuire au rabattage des appuie-tête.

⚠ ATTENTION

Par mesure de sécurité, conduire uniquement lorsque les appuie-tête sont correctement positionnés.

Régler l'appuie-tête pour qu'il soit le plus près possible de la tête, et que le centre supporte

l'arrière de la tête à la hauteur des yeux. Ceci diminuera les risques de blessures à la tête et au cou en cas d'accidents ou de situations semblables.

Lorsque le siège arrière est occupé, s'assurer de remonter l'appuie-tête concerné et s'assurer que l'occupant l'ajuste correctement.

Ne pas conduire le véhicule sans que les appuie-tête soient installés lorsque les sièges arrière sont occupés. Les appuie-tête visent à aider à réduire les blessures en cas d'accident.

Réglage de la hauteur de l'appuie-tête de siège arrière

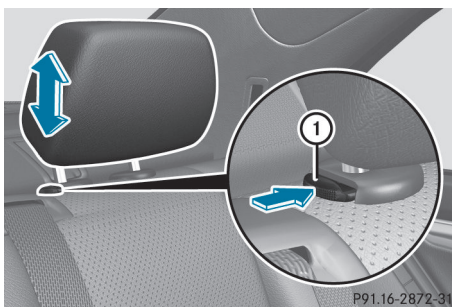

Si l'appuie-tête est complètement abaissé, il est nécessaire d'appuyer sur le loquet de déverrouillage ①.

- ▶ **Pour soulever:** tirer sur l'appuie-tête vers le haut à la position désirée.
- ▶ **Pour abaisser:** appuyer sur le loquet de déverrouillage ① et pousser l'appuie-tête vers le bas à la position désirée

Dépose et pose des appuie-tête arrière ⁵

⚠ ATTENTION

Les passagers doivent voyager dans le véhicule si les sièges qu'ils occupent sont dotés d'appuie-tête. En cas d'accident, ceci réduit le risque de blessures aux occupants assis dans l'habitacle arrière.

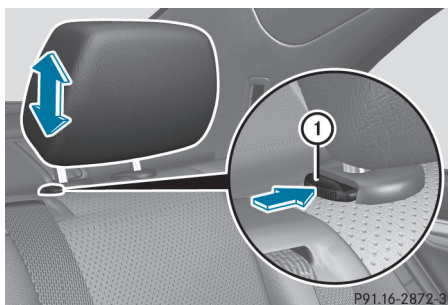

- ▶ Relâcher le dossier du siège arrière et le replier légèrement vers l'avant (▷ page 285).
- ▶ **Pour enlever:** tirer sur l'appuie-tête jusqu'à l'arrêt
- ▶ Appuyer sur le loquet de déverrouillage ① et sortir l'appuie-tête des guides.
- ▶ **Pour réinstaller:** insérer l'appuie-tête afin que les crans sur la barre soient à gauche, vu en direction de la course.
- ▶ Pousser sur l'appuie-tête vers le bas jusqu'à ce qu'il s'engage audiblement en position.
- ▶ Rabattre le dossier de siège arrière jusqu'au dé clic.

Réglage du support lombaire

Le contour des sièges avant peut être réglé afin d'assurer un support optimal au dos.

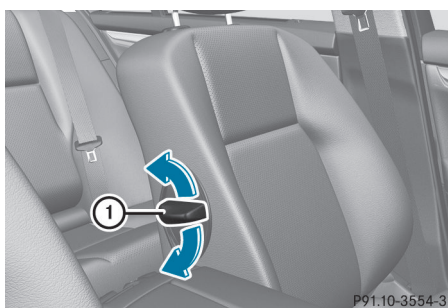

⁵ Seulement sur les véhicules avec facilité d'accès.

- Déplacer le levier de réglage ① en direction de la flèche jusqu'à ce que le contour du dossier désiré soit atteint.

Réglage du support lombaire à quatre voies

Le contour des dossiers de sièges avant être réglé individuellement afin d'assurer un support optimal du dos.

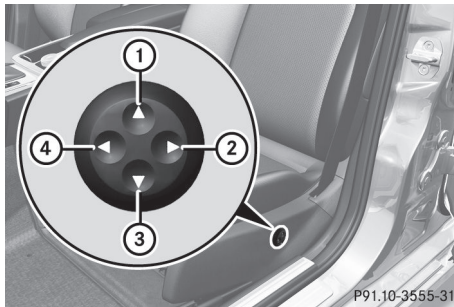

- ① Pour soulever le contour du dossier
- ② Pour ramollir le contour du dossier
- ③ Pour abaisser le contour du dossier
- ④ Pour durcir le contour du dossier.

Dossier adaptatif (véhicule AMG)

Le contour des dossiers de siège avant peut être réglé individuellement afin d'assurer un support optimal au dos.

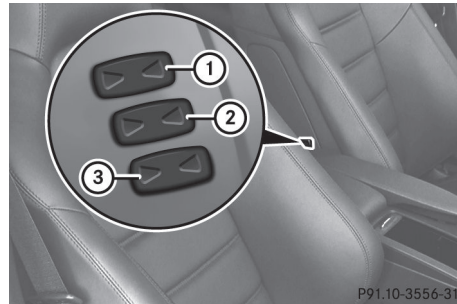

- ① Pour régler le support supérieur du dos
- ② Pour ajuster le contour des dossiers dans la région lombaire
- ③ Pour régler la structure et le support latéral du siège

- S'assurer que la clé Smartkey est à la position 2 dans le commutateur de démarrage.

- ⓘ Si, après quelques temps, le siège ne procure plus la courbure désirée, répéter alors la procédure de réglage.

Activation/désactivation du chauffage du siège

Activation/désactivation

⚠ ATTENTION

Le réglage répété du chauffage de siège au niveau 3 peut causer une température excessive du siège. La santé des passagers qui ont une sensibilité limitée à la température ou une habileté limitée à réagir aux températures excessivement hautes peut être affectée ou ils peuvent même souffrir de brûlures. Donc, ne pas utiliser le chauffage du siège au niveau 3 à répétition.

Les trois témoins rouges dans le bouton indiquent le niveau de chauffage qui a été sélectionné.

- ⓘ Si la tension de la batterie est trop basse, le chauffage du siège peut se désactiver.



Siège conducteur et passager avant

Le système descend automatiquement du niveau **3** au niveau **2** après environ huit minutes.

Le système descend automatiquement du niveau **2** au niveau **1** après environ dix minutes.

Le système s'arrête automatiquement environ 20 minutes après qu'il a été réglé au niveau **1**.

- ▶ S'assurer que la clé SmartKey est en position **1** ou **2** dans le commutateur de démarrage.
- ▶ **Pour mettre en fonction:** appuyer sur le bouton **1** à plusieurs reprises jusqu'à ce que le niveau désiré soit réglé.
- ▶ **Pour mettre hors fonction:** appuyer sur le bouton **1** à plusieurs reprises jusqu'à ce que les témoins s'éteignent.

Problèmes avec le chauffage de siège

Le chauffage du siège s'est mis hors fonction prématurément ou ne peut pas être activé. La tension du système électrique du véhicule est trop basse parce que trop d'accessoires électriques sont en fonction.

- ▶ Désactiver les accessoires électriques qui ne sont pas nécessaires, comme le dégivreur de lunette arrière ou l'éclairage intérieur.

Activation/désactivation de la ventilation du siège

Activation/désactivation

Les trois témoins bleus sur les boutons indiquent le niveau de ventilation sélectionné.

- i** Si la tension de la batterie est trop basse, la ventilation du siège peut se désactiver.



- ▶ S'assurer que la clé SmartKey est en position **2** du commutateur de démarrage.
- ▶ **Pour activer:** appuyer à plusieurs reprises sur le bouton **1** jusqu'à ce que le niveau désiré de ventilation soit atteint.

- i** La fonction «Ouverture pratique» permet d'ouvrir les vitres latérales et le toit vitré coulissant (▷ page 95). La ventilation de siège du siège conducteur commute automatiquement au niveau le plus élevé.

- ▶ **Pour désactiver:** appuyer à plusieurs reprises sur le bouton **1** jusqu'à ce que tous les témoins s'éteignent.

Problèmes avec la ventilation des sièges

La ventilation du siège s'est désactivée prématurément ou ne peut être activée. La tension électrique du véhicule est trop basse parce que trop d'accessoires électriques fonctionnent simultanément.

- ▶ Mettre hors fonction les accessoires électriques actuellement non requis, par exemple le dégivreur de lunette arrière ou l'éclairage intérieur.

Volant de direction

Remarques importantes sur la sécurité

ATTENTION

Ne pas tenter de régler le volant de direction en conduisant. Le réglage du volant de direction pendant la conduite, ou conduire sans avoir bloqué le volant de direction pourrait entraîner une perte de contrôle du véhicule.

La fonction de réglage électrique du volant de direction peut fonctionner en tout temps. Par conséquent, ne pas laisser d'enfants sans surveillance dans le véhicule, ou ayant accès à un véhicule non verrouillé. L'accès non supervisé d'un enfant à un véhicule pourrait causer un accident et/ou de graves blessures personnelles.

Réglage manuel du volant de direction

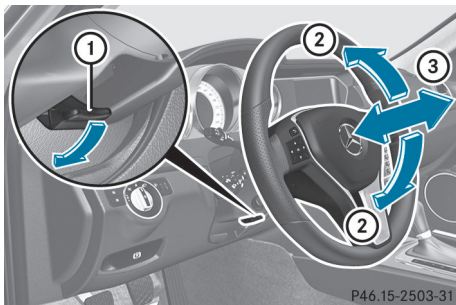

- ① Levier de dégagement
- ② Pour régler la hauteur du volant de direction.
- ③ Pour régler la position du volant de direction (réglage horizontal)

- ▶ Pousser le levier de dégagement ① complètement vers le bas. La colonne de direction est déverrouillée.
- ▶ Régler le volant de direction à la position désirée.

- ▶ Pousser le levier de dégagement ① complètement vers le haut. La colonne de direction est déverrouillée.
- ▶ Vérifier si la colonne de direction est verrouillée. Ce faisant, essayer de pousser la colonne de direction vers le haut ou vers le bas, ou essayer de procéder à son réglage horizontal (d'avant en arrière).

Réglage électrique du volant de direction

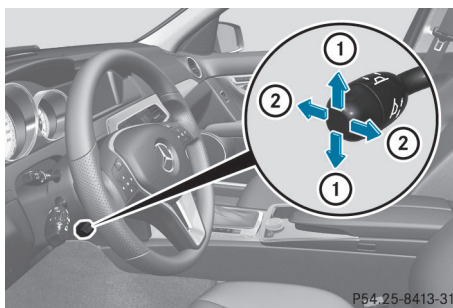

- ① Pour régler la hauteur du volant de direction.
- ② Pour régler la position du volant de direction (réglage horizontal)

Autres sujets:

- fonction d'aide montée/descente (▷ page 112)
- mise en mémoire des réglages (▷ page 117)

Systeme d'AIDE MONTÉE/DESCENTE

Remarques sécuritaires importantes

La fonction d'aide montée/descente permet d'entrer et de sortir du véhicule plus facilement.

La fonction d'AIDE MONTÉE DESCENTE peut être activée et désactivée dans l'ordinateur de bord (▷ page 232).

⚠ ATTENTION

Lorsque la fonction d'aide montée/descente est activée, s'assurer d'éviter tout risque de blessures lors du déplacement du volant de direction.

Pour arrêter le mouvement du volant de direction, déplacer la tige de réglage du volant de direction ou appuyer sur le commutateur de position mémoire.

Ne pas laisser d'enfants sans surveillance dans le véhicule ou à proximité d'un véhicule déverrouillé. Les enfants pourraient ouvrir la porte du conducteur et actionner involontairement la fonction d'aide montée/descente du véhicule et risquer de provoquer un accident ou des blessures personnelles graves.

⚠ ATTENTION

Laisser le système compléter la procédure de réglage avant le démarrage du véhicule. Tous les réglages du volant de direction doivent être effectués avant le démarrage du véhicule. Le départ effectué pendant que le volant de direction fait encore l'objet d'un réglage risque d'entraîner une perte de contrôle du véhicule.

Position du volant de direction pendant que la fonction d'AIDE MONTÉE DESCENTE est active

Le volant se déplace vers le haut lorsque:

- la clé SmartKey est retirée du commutateur de démarrage
- la porte du conducteur est ouverte et la Clé KEYLESS-GO est à la position **1**
- la porte du conducteur est ouverte avec la clé SmartKey en position **0** ou **1** dans le commutateur de démarrage.

i Le volant de direction se déplace vers le haut s'il n'a pas déjà atteint l'arrêt supérieur.

Position du volant de direction pour la conduite

Le volant de direction se déplace à la dernière position sélectionnée lorsque:

- la porte du conducteur est fermée.
 - la clé SmartKey est insérée dans le commutateur de démarrage.
- ou
- le bouton marche/arrêt est enfoncé une fois (véhicules avec clé KEYLESS-GO).

Si le contact est établi quand la porte du conducteur est fermée, le volant de direction est automatiquement déplacé dans la position précédemment réglée.

La dernière position du volant de direction est sauvegardée après chaque réglage manuel ou lorsque le réglage est sauvegardé avec la fonction mémoire (▷ page 117).

Fonction d'AIDE DESCENTE en cas de collision

Si la fonction d'AIDE DESCENTE en cas de collision est déclenchée lors d'un accident, la colonne de direction se déplace vers le haut lorsque la porte du conducteur est ouverte. Ceci se produit peu importe la position de la clé SmartKey dans le commutateur de démarrage. Cette fonction facilite la sortie du véhicule, et le sauvetage des occupants du véhicule.

La fonction d'AIDE MONTÉE/DESCENTE en cas de collision est opérationnelle seulement lorsque la fonction est active dans l'ordinateur de bord.

Miroirs

Rétroviseur

Rétroviseur extérieur
(antiéblouissement manuel)

P68.40-2184-31

- **mode antiéblouissement:** faire pivoter l'interrupteur antiéblouissement ① vers l'avant ou l'arrière.

Rétroviseurs extérieurs

Réglage des rétroviseurs extérieurs

⚠ ATTENTION

Faire preuve de prudence lors de l'utilisation du rétroviseur extérieur côté passager. Sa surface est convexe (surface extérieure bombée vers l'extérieur pour élargir le champ de vision). Les objets dans le rétroviseur sont en réalité plus rapprochés. Vérifier dans le rétroviseur intérieur et jeter un coup d'œil par-dessus l'épaule avant de changer de voie.

Les rétroviseurs extérieurs sont chauffés automatiquement lorsque le dégivreur de lunette arrière est activé et la température extérieure est basse.

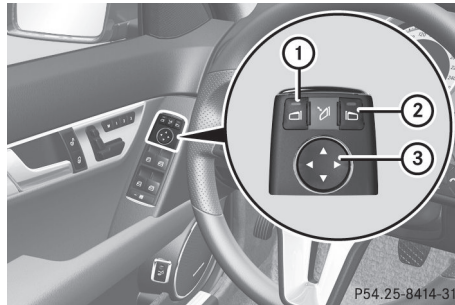

P54.25-8414-31

- S'assurer que la clé SmartKey est à la position 1 ou 2 dans le commutateur de démarrage.
- Appuyer sur le bouton ① pour le rétroviseur extérieur gauche ou le bouton ② pour le rétroviseur extérieur droit.
Le témoin s'allume en rouge sur le bouton correspondant.
Le témoin s'éteint de nouveau après un certain temps. Le rétroviseur sélectionné peut être réglé à l'aide du bouton de réglage ③ aussi longtemps que le témoin est allumé.
- Appuyer sur le commutateur de réglage ③ en haut, en bas, à droite ou à gauche jusqu'à ce que le rétroviseur soit réglé à une position qui fournit au conducteur un bon aperçu des conditions du trafic.

Rabattage et déploiement des rétroviseurs extérieurs par commande électrique

Cette fonction est disponible sur les véhicules au Canada seulement.



- ▶ S'assurer que la clé SmartKey est à la position **1** ou **2** dans le commutateur de démarrage.
- ▶ Appuyer brièvement sur le bouton ①. Les deux rétroviseurs extérieurs se rabattent et se déploient.

i S'assurer que les rétroviseurs sont toujours complètement déployés lorsque le véhicule est en mouvement, autrement ils risquent de vibrer.

i Si le véhicule roule à une vitesse supérieure à 15 km/h (9 mi/h), les rétroviseurs extérieurs ne peuvent plus se rabattre.

Réglage des rétroviseurs extérieurs

Cette fonction est disponible sur les véhicules au Canada seulement.

Si la batterie a été débranchée ou est complètement déchargée, les rétroviseurs extérieurs doivent être réglés à nouveau. Autrement, les rétroviseurs extérieurs ne se rabattront pas lorsque la fonction «Rabatt. rétrov. au verrouillage» est sélectionnée sur l'ordinateur de bord (▷ page 233).

- ▶ S'assurer que la clé SmartKey est à la position **1** dans le commutateur de démarrage.
- ▶ Appuyer brièvement sur le bouton ①.

Rabattage et déploiement automatique des rétroviseurs extérieurs

Cette fonction est disponible sur les véhicules au Canada seulement.

Si la fonction «Rabatt. rétrov. au verrouillage» est activée sur l'ordinateur de bord (▷ page 233):

- Les rétroviseurs extérieurs se rabattent automatiquement dès que le véhicule est verrouillé de l'extérieur.
 - les rétroviseurs extérieurs se déploient automatiquement dès que le véhicule est déverrouillé et que la porte du conducteur ou du passager avant est ouverte.
- i** Les rétroviseurs ne se déploient pas lorsqu'ils ont été rabattus manuellement.

Rétroviseur extérieur hors de position

Si un rétroviseur extérieur a été poussé hors de sa position, procéder comme suit:

▶ Véhicules sans fonction de rabattage des rétroviseurs par commande électrique:

déplacer manuellement le rétroviseur extérieur à la position appropriée.

▶ Véhicules sans fonction de rabattage des rétroviseurs par commande électrique⁶:

appuyer plusieurs fois sur le bouton de rabattage du rétroviseur (▷ page 114) jusqu'à ce que le rétroviseur s'engage audiblement en position.

Le logement du rétroviseur sera alors repositionné et le rétroviseur peut être réglé de la façon habituelle (▷ page 114).

Rétroviseurs antireflets automatiques

⚠ AVERTISSEMENT

Si une lumière indirecte des phares est empêchée de frapper le capteur dans le rétroviseur, par exemple, par des bagages

⁶ Canada seulement

empilés trop haut dans le véhicule, la fonction antireflet automatique du rétroviseur ne fonctionnera pas.

Cette lumière indirecte pourrait aveugler le conducteur. Ceci peut distraire de la situation du trafic et, en conséquence, causer un accident.

Le rétroviseur intérieur et le rétroviseur extérieur côté conducteur passe automatiquement en mode antiéblouissement lorsque le contact est établi et que la lumière incidente des phares qui suivent votre véhicule est projetée dans le capteur du rétroviseur intérieur.

Les rétroviseurs ne passeront pas en mode antiéblouissement si la marche arrière est engagée ou si l'éclairage intérieur est allumé.

Position de stationnement du rétroviseur extérieur du côté passager avant

Réglage et mise en mémoire de la position de stationnement

Il est possible de positionner le rétroviseur extérieur du côté passager avant de façon à bien voir la roue arrière de ce côté dès que la marche arrière est engagée. Il est possible de sauvegarder cette position.

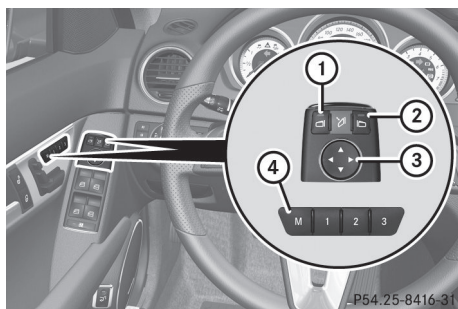

- ▶ S'assurer que le véhicule est stationnaire et que la clé SmartKey est à la position **2** dans le commutateur de démarrage.
- ▶ Appuyer sur le bouton **2** pour le rétroviseur extérieur du côté passager avant.
- ▶ Passer à la marche arrière.
Le rétroviseur extérieur côté passager avant se déplace à la position de stationnement préréglée.
- ▶ Utiliser le bouton de réglage **3** pour régler le rétroviseur extérieur à une position permettant de voir la roue arrière et la bordure.
La position de stationnement est sauvegardée.

i Si la transmission est passée à une autre position, le rétroviseur extérieur du côté passager avant retourne à la position de conduite.

i La position de stationnement peut aussi être mise en mémoire à l'aide du bouton mémoire **M** **4**.

- ▶ S'assurer que la clé SmartKey est à la position **2** dans le commutateur de démarrage.
- ▶ Avec le rétroviseur extérieur sur le côté passager avant activé, utiliser le bouton de réglage **3** pour régler le rétroviseur à une position permettant de voir la roue arrière et la bordure.
- ▶ Appuyer sur le bouton mémoire **M** **4** et sur l'une des flèches sur le bouton de réglage **3** dans un délai de trois secondes.
La position de stationnement est mise en mémoire si le rétroviseur extérieur ne bouge pas.

Si le rétroviseur se déplace en dehors de la position, répéter les étapes.

Rappel d'un réglage de position de stationnement sauvegardé

- ▶ Tourner la clé SmartKey à la position **2** dans le commutateur de démarrage.
- ▶ Régler le rétroviseur extérieur du côté passager avant au moyen du bouton correspondant (▷ page 114).
- ▶ Passer à la marche arrière.
Le rétroviseur extérieur du côté passager avant se déplace à la position de stationnement mise en mémoire.

Le rétroviseur extérieur côté passager avant revient à sa position originale:

- dès que la vitesse du véhicule dépasse 10 km/h (6 mi/h)
- environ dix secondes après avoir désengagé la marche arrière
- si l'on appuie sur le bouton **1** pour le rétroviseur extérieur du côté conducteur

Fonction mémoire

Mise en mémoire des réglages

La fonction mémoire permet d'enregistrer jusqu'à trois réglages différents, par exemple pour trois personnes différentes.

Les réglages suivants sont enregistrés sur un seul préréglage en mémoire:

- position du siège, du dossier et de l'appui-tête
- côté conducteur: position du volant de direction
- côté conducteur: position des rétroviseurs extérieurs pour les côtés conducteur et passager avant

Avertissement

Ne pas activer la fonction mémoire en conduisant. L'activation de la fonction mémoire pendant la conduite pourrait entraîner une perte de contrôle du véhicule.



- ▶ Régler le siège (▷ page 107).
- ▶ Du côté conducteur, régler le volant de direction (▷ page 112) et les rétroviseurs extérieurs (▷ page 114).
- ▶ Appuyer sur le bouton mémoire **M** et sur l'un des boutons de position de mise en mémoire **1**, **2** ou **3** dans les trois secondes. Tous les réglages sont sauvegardés à la position présélectionnée. Une tonalité est émise lorsque les réglages ont été complétés.

Rappel d'un réglage en mémoire

- !** Si l'utilisateur désire déplacer le siège de la position complètement penchée à une position sauvegardée du siège, lever d'abord le dossier. Autrement, le siège pourrait être endommagé.
- ▶ Appuyer et maintenir le bouton de position de mise en mémoire désiré **1**, **2** ou **3** jusqu'à ce que le siège, le volant de direction et les rétroviseurs extérieurs soient en position mémoire.
- i** La procédure de réglage est interrompue dès que le bouton de position de mise en mémoire est relâché.

Information utile	120
Éclairage extérieur	120
Éclairage de l'habitacle	126
Remplacement des ampoules	127
Essuie-glaces de pare-brise	132

Information utile

i Ce Guide du conducteur décrit tous les dispositifs, de série ou optionnels, offerts pour le véhicule au moment de la publication du Guide. Des différences sont possibles entre les pays. À noter qu'il est possible que votre véhicule ne soit pas équipé de toutes les caractéristiques décrites dans le présent guide. Ceci s'applique également aux systèmes et fonctions portant sur la sécurité du véhicule.

i Veuillez lire l'information sur les ateliers spécialisés (▷ page 27).

Éclairage extérieur

Remarques importantes sur la sécurité

Par mesure de sécurité, Mercedes-Benz recommande de conduire avec les feux allumés, même en plein jour. Dans certains pays, le fonctionnement des phares varie en fonction de la législation en place et des obligations personnelles.

Information sur la conduite à l'étranger

Conversion aux feux de croisement symétriques pour conduite à l'étranger: faire passer les phares en feux de croisement symétriques dans les pays où la circulation roule dans le sens opposé de la route par rapport au pays où le véhicule a été enregistré. Ceci évite les éblouissements vers la circulation en sens inverse. Les feux symétriques n'éclairent pas une aussi large zone depuis le bord de la route.

Les phares doivent être convertis dans un atelier spécialisé qualifié, par exemple chez un concessionnaire Mercedes-Benz agréé,

aussi proche de la frontière que possible avant de conduire dans ces pays.

Conversion aux feux de croisement asymétriques après le retour: faire reconverter les phares en feux de croisement asymétriques dans un atelier spécialisé qualifié, par exemple chez un concessionnaire Mercedes-Benz agréé, dès que possible après avoir retraversé la frontière.

Commutateur d'éclairage

Fonctionnement

Selon la date de production du véhicule, le symbole **A** ou **AUTO** pour le mode automatique des phares/feux de circulation de jour se trouve sur le commutateur d'éclairage.

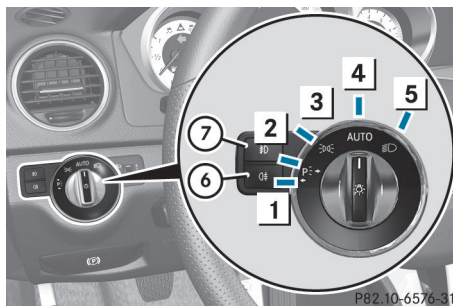

Illustration: commutateur d'éclairage avec le symbole **AUTO** pour le mode automatique des phares/feux de circulation de jour

- 1** Feux de position gauches
- 2** Feux de position droites
- 3** Feux de stationnement, feux de plaque d'immatriculation et éclairage du combiné d'instruments
- 4** **AUTO** Mode automatique des phares/feux de circulation de jour
- 5** Feux de croisement/feux de route
- 6** Antibrouillard arrière
- 7** Antibrouillards avant⁷

⁷ Seuls les véhicules avec phares antibrouillards avant sont dotés de la fonction des antibrouillards.

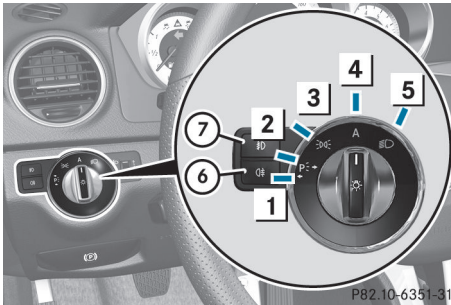

Illustration: commutateur d'éclairage avec le symbole **A** pour le mode automatique des phares/feux de circulation de jour

- 1 Feux de position gauches
- 2 Feux de position droits
- 3 Feux de stationnement, feux de plaque d'immatriculation et éclairage du combiné d'instruments
- 4 Mode automatique des phares/feux de circulation de jour
- 5 Feux de croisement/feux de route
- 6 Antibrouillard arrière
- 7 Antibrouillards avant⁷

Les feux de direction, les feux de route et l'appel des feux de route fonctionnent avec le combiné interrupteur (▷ page 123).

! Éteindre les feux de stationnement et les feux de position en quittant le véhicule. Ceci prévient la décharge de la batterie.

L'éclairage extérieur (excepté les feux de stationnement/feux de position) s'éteint automatiquement si:

- la clé SmartKey est retirée du commutateur de démarrage
- la porte est ouverte avec la clé SmartKey en position **O**

Si un signal sonore se fait entendre en quittant le véhicule, l'éclairage doit être encore activé.

- ▶ Tourner le commutateur d'éclairage à ou .

Feux de croisement

- ▶ **Pour allumer les feux de croisement:** tourner la clé SmartKey dans le commutateur de démarrage à la position **2** ou démarrer le moteur.
- ▶ Tourner le commutateur d'éclairage à . Le témoin s'allume au combiné d'instruments.

Feux de circulation de jour

Feux de circulation de jour au Canada

La fonction des feux de circulation de jour est requise par la loi au Canada. Cette fonction ne peut donc pas être désactivée.

- ▶ Tourner le commutateur d'éclairage à ou . Avec le moteur en marche: selon la lumière ambiante, les feux de circulation de jour ou les feux de croisement sont allumés. Lorsque les feux de croisement sont allumés, le témoin s'allume dans le combiné d'instruments.

Lorsque le moteur est en marche et que le véhicule est immobile: en déplaçant le levier sélecteur de la position de conduite à la position **P** (véhicules avec transmission automatique) ou si le frein de stationnement est serré, **P**, les feux de croisement s'éteignent après trois minutes.

Lorsque le moteur est en marche, le véhicule est immobile et l'intensité de l'éclairage ambiant est élevée: en tournant le commutateur d'éclairage à , les feux de circulation de jour et les feux de stationnement sont allumés.

Lorsque le moteur est en marche et le commutateur d'éclairage est tourné à , les réglages manuels ont priorité sur les feux de circulation de jour.

⁷ Seuls les véhicules avec phares antibrouillards avant sont dotés de la fonction des antibrouillards.

Feux de circulation de jour aux États-Unis

Cette fonction est disponible sur les véhicules avec feux de circulation de jour seulement.

Aux États-Unis, les feux de circulation de jour sont désactivés à la livraison de l'usine.

► **Pour activer les feux de circulation de jour (véhicules avec volant de direction multifonction de luxe):** les feux de circulation de jour peuvent être activés à l'aide de l'ordinateur de bord (> page 229).



► Tourner le commutateur d'éclairage à **A** ou **AUTO**.

Avec le moteur en marche: selon la lumière ambiante, les feux de circulation de jour ou les feux de croisement sont allumés.

Lorsque les feux de croisement sont allumés, le témoin  s'allume dans le combiné d'instruments.

Il est seulement possible d'activer les feux de route lorsque l'éclairage ambiant est faible.

Cependant, l'appel des feux de route peut toujours être utilisé.

Lorsque le moteur est en marche et le commutateur d'éclairage est tourné à  ou , les réglages manuels ont priorité sur les feux de circulation de jour.

Mode automatique des phares

► **Pour activer le mode automatique des phares:** tourner le commutateur d'éclairage à **A** ou **AUTO**.
Clé SmartKey en position 1 dans le commutateur de démarrage: les feux de stationnement sont activés ou désactivés automatiquement selon la luminosité de l'éclairage ambiant.

Avec le moteur en marche: selon la luminosité de l'éclairage ambiant, les feux de circulation de jour⁸ ou lorsque les feux de croisement sont allumés ou éteints automatiquement.

Lorsque les feux de croisement sont allumés, le témoin  s'allume dans le combiné d'instruments.

⚠ ATTENTION

Si le commutateur d'éclairage est réglé à **A** ou **AUTO**, les feux de croisement ne s'allumeront pas automatiquement en cas de brouillard. Ceci pourrait représenter un danger pour vous et les autres. Par conséquent, tourner le commutateur d'éclairage à  en cas de brouillard.





Le mode automatique des phares n'est qu'une fonction d'appoint. Le conducteur est responsable de l'éclairage du véhicule en tout temps.

Antibrouillards avant

La fonction des antibrouillards n'est disponible que sur les véhicules avec des phares antibrouillards avant.





⚠ ATTENTION

Si les conditions de la route vous semblent brumeuses, mettre le commutateur d'éclairage à  avant de commencer le voyage. Autrement, votre véhicule peut ne pas être visible et le conducteur et les autres pourraient être en danger.

- **Pour activer les antibrouillards avant:** tourner la clé SmartKey à la position 2 dans le commutateur de démarrage ou démarrer le moteur.
- Tourner le commutateur d'éclairage à  ou **A** ou **AUTO**.
- Appuyer sur le bouton .
Le témoin vert  s'allume dans le combiné d'instruments.
- **Pour désactiver les antibrouillards avant:** appuyer sur le bouton .
Le témoin vert  s'éteint dans le combiné d'instruments.

⁸ Seulement lorsque les feux de circulation de jour ont été allumés par le biais de l'ordinateur de bord.

Antibrouillard arrière

- ▶ **Pour activer l'antibrouillard arrière:** tourner la clé SmartKey dans le commutateur de démarrage à la position **2** ou démarrer le moteur.
- ▶ Tourner le commutateur d'éclairage à  ou **A** ou **AUTO**.
Lorsque le commutateur d'éclairage est réglé à **A** ou **AUTO**, l'antibrouillard arrière s'allume seulement si les feux de croisement sont allumés.
- ▶ Appuyer sur le bouton .
Le témoin  dans le combiné d'instrument s'allume.
- ▶ **Pour désactiver l'antibrouillard arrière:** appuyer sur le bouton .
Le témoin jaune  s'éteint dans le combiné d'instruments.

Système de nettoyage des phares

Les phares sont automatiquement nettoyés si la fonction «Wipe with washer fluid» (essuyage avec liquide de lave-glace) fonctionne à dix reprises alors que les phares sont allumés et que le moteur tourne (▷ page 132).

Combiné interrupteur

Feux de direction

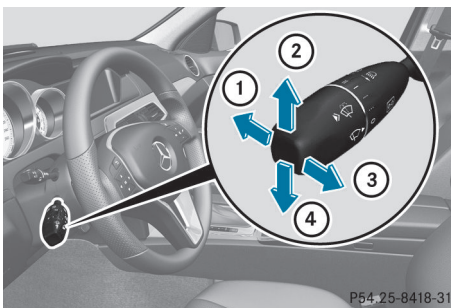

- ① Feux de route
- ② Feu de direction de droite

- ③ Appel des phares
- ④ Feu de direction de gauche

- ▶ **Pour clignoter brièvement:** appuyer brièvement sur le combiné interrupteur en direction de la flèche jusqu'au point de pression en direction de la flèche ② ou ④.

Le feu de direction correspondant clignote à trois reprises.

- ▶ **Pour clignoter:** appuyer sur le combiné interrupteur au-delà du point de pression en direction de la flèche ② ou ④.

Feux de route

- ▶ **Pour allumer les feux de route:** tourner la clé SmartKey dans le commutateur de démarrage à la position **2** ou démarrer le moteur.

- ▶ Tourner le commutateur d'éclairage à  ou **A** ou **AUTO**.

- ▶ Appuyer sur le combiné interrupteur au-delà du point de pression en direction de la flèche ①.

À la position **A** ou **AUTO**, les feux de route ne s'allument qu'à l'obscurité et lorsque le moteur tourne.

Le témoin  s'allume dans le combiné d'instruments lorsque les feux de route sont allumés.

- ▶ **Pour éteindre les feux de route:** ramener le combiné interrupteur en position normale.

Le témoin  s'éteint dans le combiné d'instruments.

Appel des feux de route

- ▶ **Pour activer:** tourner la clé SmartKey dans le commutateur de démarrage à la position **1** ou **2** ou démarrer le moteur.

- ▶ Tirer sur le combiné interrupteur en direction de la flèche ③.

Feux de détresse



P54.25-8544-31

Les témoins des feux de détresse s'allument automatiquement si :

- un coussin gonflable est déployé.
- le véhicule est beaucoup ralenti d'une vitesse supérieure à 79 km/h (45 m/h) jusqu'à l'arrêt

► **Pour activer les feux de détresse:**

appuyer sur le bouton ①.

Tous les feux de direction clignotent. Si un feu de direction est maintenant activé à l'aide du combiné interrupteur, seul le feu de direction du côté correspondant du véhicule clignotera.

► **Pour désactiver les feux de détresse:**

appuyer sur le bouton ①.

Les feux de détresse sont automatiquement désactivés si le véhicule reprend une vitesse supérieure à 10 km/h (6 m/h) après un freinage complet.

- ❗ Les feux de détresse continuent de fonctionner lorsque le contact est coupé.

Fonction d'éclairage actif

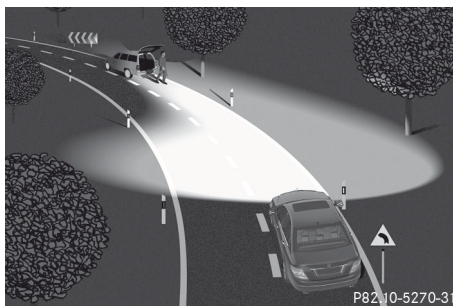

P82.10-5270-31

La fonction d'éclairage actif est un système qui déplace les phares selon les mouvements de conduite sur les roues avant. De cette façon, les zones concernées demeurent illuminées pendant la conduite. Ceci permet de reconnaître les piétons, cyclistes et animaux.

Actif: lorsque l'éclairage est en fonction.

Fonction d'éclairage de virage

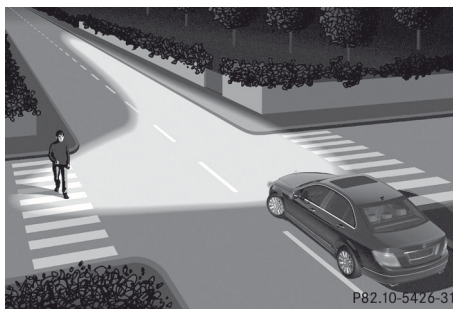

P82.10-5426-31

La fonction d'éclairage de virage augmente l'illumination de la route sur un grand angle, dans la direction où se fait le virage, permettant une meilleure visibilité dans les virages serrés, par exemple. Cette fonction peut seulement être activée lorsque les feux de croisement sont allumés.

Actif:

- si le conducteur dirige le véhicule à des vitesses inférieures à 40 km/h (25 mi/h) et

allume les feux de direction ou tourne le volant de direction.

- si le conducteur dirige le véhicule à des vitesses entre 40 km/h (25 mi/h) et 70 km/h (45 mi/h) et tourne le volant de direction.

Non actif: si le conducteur dirige le véhicule à des vitesses supérieures à 40 km/h (25 mi/h) ou éteint les feux de direction et tourne le volant de direction à la position pointant directement vers l'avant.

La fonction d'éclairage de virage peut demeurer allumée pendant quelques instants, mais est automatiquement éteinte après pas plus de trois minutes.

Assistance adaptative aux feux de route

Cette fonction permet de régler les phares pour la commutation automatique entre les feux de croisement et les feux de route. Le système reconnaît les véhicules avec les feux allumés, soit venant de la direction opposée ou roulant en avant de votre véhicule, et en conséquence passe des phares des feux de route aux feux de croisement.

Le système adapte automatiquement la portée des feux de croisement selon la distance de l'autre véhicule. Lorsque le système ne détecte plus aucun autre véhicule, il réactive les feux de route.

Le capteur optique du système est placé derrière le pare-brise, près du panneau de commandes au plafond.



- **Pour activer:** activer la fonction Assistance adaptative aux feux de route à l'aide de l'ordinateur de bord (▷ page 230).

- Tourner le commutateur d'éclairage à **A** ou **AUTO**.

- Appuyer sur le combiné interrupteur au-delà du point de pression en direction de la flèche ① (▷ page 123).

S'il fait noir et que le capteur lumineux active les feux de croisement, le témoin  s'allume au combiné d'instruments. Si le véhicule roule plus rapidement qu'à environ 45 km/h (28 mi/h):

la portée des feux est automatiquement réglée en fonction de la distance entre le véhicule et les autres usagers de la route.

Si le véhicule roule plus rapidement qu'à environ 55 km/h (35 mi/h) et qu'aucun autre usager de la route n'est repéré:

les feux de route s'allument automatiquement. Le témoin  s'allume aussi au combiné d'instruments.

Lorsque le véhicule roule à moins d'environ 45 km/h (30 mi/h) ou si d'autres usagers de la route sont repérés ou si les routes sont suffisamment éclairées:

les feux de route sont automatiquement éteints. Le témoin  s'éteint au

combiné d'instruments. Le témoin  reste allumé au combiné d'instruments.

- **Pour désactiver:** ramener le combiné interrupteur en position normale. Le témoin  s'éteint au combiné d'instruments.

ATTENTION

L'assistance adaptative aux feux de route vise à aider le conducteur. Le conducteur reste responsable en tout temps du bon éclairage du véhicule, en accord avec les conditions présentes d'éclairage, de visibilité et de circulation routière.

Le système pourrait être diminué ou non fonctionnel si

- la visibilité est mauvaise (par ex. neige, pluie, brouillard ou forte bruine)
- le capteur optique du pare-brise est sale, embrouillé, ou recouvert d'une étiquette par exemple

Le système n'est pas en mesure de reconnaître les usagers suivants de la route:

- Usagers sans un système d'éclairage (par ex. les piétons)
- Usagers avec faible éclairage (par ex. cyclistes)
- Usagers dont l'éclairage est obstrué (par ex. usagers de la route derrière une barrière protectrice de la route)
- Dans de rares cas, même les usagers de la route ayant leur propre système d'éclairage pourraient être reconnus trop tard, ou pas du tout.

Les feux de route automatiques ne seront alors pas désactivés ou seront activés en dépit des usagers de la route à l'avant ou roulant en sens inverse.

Ceci pourrait constituer un danger et causer un accident. Toujours surveiller les conditions routières et éteindre manuellement les phares de route si nécessaire.

Phares embués de l'intérieur

Les phares peuvent s'embuer de l'intérieur si l'humidité atmosphérique est élevée.

- Conduire avec les phares allumés. Le niveau d'humidité diminue, selon la durée du voyage et les conditions météorologiques (humidité et température).

Si le niveau d'humidité ne diminue pas:



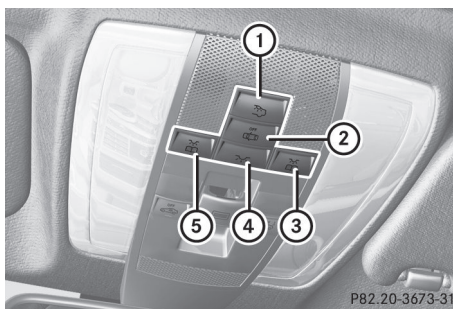

- Faire vérifier les phares chez un atelier spécialisé qualifié.

Éclairage de l'habitacle

Aperçu de l'éclairage intérieur



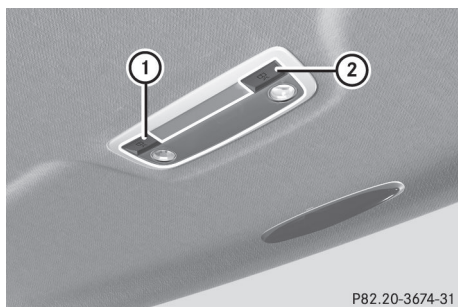

Panneau de commandes avant au plafond

- ①  Éclairage de l'habitacle arrière allumé/éteint
- ②  Éclairage intérieur automatique allumé/éteint
- ③  Marche/arrêt lampe de lecture avant droite
- ④  Éclairage de l'habitacle avant allumé/éteint
- ⑤  Marche/arrêt lampe de lecture avant gauche



P82.20-3674-31

Panneau au compartiment arrière de commandes au plafond

- ①  Lampe de lecture de droite, allumée/éteinte
- ②  Lampe de lecture de gauche, allumée/éteinte

Commande de l'éclairage de l'habitacle

Remarques importantes

Afin de prévenir la décharge de la batterie du véhicule, les fonctions d'éclairage intérieur du véhicule sont automatiquement désactivées après un certain temps, sauf lorsque la clé SmartKey est en position **2** du commutateur de démarrage

Commande d'éclairage automatique de l'habitacle

- ▶ **Pour activer/désactiver:** appuyer sur le bouton .

Lorsque la commande d'éclairage intérieur automatique est activée, le bouton est à égalité avec le panneau de commandes au plafond.



L'éclairage intérieur s'allume automatiquement lorsque:

- le véhicule est déverrouillé
- une porte est ouverte
- la clé SmartKey est retirée du commutateur de démarrage

L'éclairage intérieur est activé pendant une courte période lorsque la clé SmartKey est

retirée du commutateur de démarrage. L'ordinateur de bord permet d'activer l'extinction temporisée (▷ page 231).

Commande manuelle d'éclairage de l'habitacle

- ▶ **Pour activer/désactiver l'éclairage intérieur avant:** appuyer sur le bouton .
- ▶ **Pour activer/désactiver l'éclairage intérieur arrière:** appuyer sur le bouton .
- ▶ **Pour activer/désactiver les lampes de lecture:** appuyer sur le bouton .

Éclairage d'urgence en cas d'impact

L'éclairage de l'habitacle s'active automatiquement si le véhicule est impliqué dans un accident.

- ▶ **Pour désactiver l'éclairage d'urgence en cas de collision:** appuyer sur le bouton des feux de détresse.

ou

- ▶ Verrouiller ou déverrouiller le véhicule à l'aide de la clé.

Remplacement des ampoules

Remarques importantes sur la sécurité

Ampoules au Xénon

Si votre véhicule est équipé d'ampoules au Xénon, ces ampoules sont reconnaissables à ceci: le faisceau lumineux des ampoules au Xénon se déplace de haut en bas et de bas en haut au démarrage du moteur. Pour observer ceci, les feux au Xénon doivent être allumés avant que le moteur démarre.

DANGER

Les ampoules au Xénon sont à haute tension. Elles pourraient provoquer un choc électrique

et des blessures graves, voire mortelles, si l'on touche les parties électriques des ampoules au Xénon. Par conséquent, ne jamais enlever le recouvrement des ampoules au Xénon.

Ne pas remplacer soi-même les ampoules au Xénon. Confier plutôt ce travail à un atelier spécialisé possédant la connaissance et les outils requis pour effectuer cette tâche.

À cette fin, Mercedes-Benz recommande de contacter un Concessionnaire Mercedes-Benz agréé. Plus précisément, le travail relatif à la sécurité ou aux systèmes reliés à la sécurité du véhicule doit être effectué par un spécialiste compétent en atelier.

Les ampoules et les feux constituent un aspect important de la sécurité automobile. Par conséquent, s'assurer que les ampoules et les feux fonctionnent bien en tout temps. Faire régulièrement vérifier le réglage des phares.

Autres ampoules

Il existe d'autres ampoules que les ampoules au Xénon, ne pouvant pas être remplacées. Remplacer seulement les ampoules de la liste (▷ page 128). Faire remplacer les ampoules qu'on ne peut remplacer soi-même par un atelier spécialisé.

À cette fin, Mercedes-Benz recommande de contacter un Concessionnaire Mercedes-Benz agréé. Plus précisément, le travail relatif à la sécurité ou aux systèmes reliés à la sécurité du véhicule doit être effectué par un atelier spécialisé.

Si de l'assistance est requise pour le remplacement des ampoules, consulter un atelier spécialisé.

Ne pas toucher au tube en verre des nouvelles ampoules à mains nues. Même une contamination mineure risque de brûler la surface en verre et de réduire la durée de mise en service des ampoules. Utiliser toujours un linge sans charpie ou ne toucher que la base de l'ampoule lors de l'installation.

N'utiliser que les ampoules du type approprié.

Si la nouvelle ampoule ne s'allume pas, consulter un atelier spécialisé.

Les ampoules et les feux constituent un aspect important de la sécurité automobile. Par conséquent, s'assurer que les ampoules et les feux fonctionnent bien en tout temps. Faire régulièrement vérifier le réglage des phares.

ATTENTION

Les ampoules et les feux peuvent être très chauds. Les laisser refroidir avant de les changer. Autrement, des risques de brûlures sont possibles.

Conserver les ampoules hors de la portée des enfants. Sinon, ils peuvent endommager les ampoules, par exemple, et se blesser.

Ne jamais utiliser une ampoule qui a chuté. De telles ampoules peuvent se casser ou même exploser et blesser l'utilisateur.

Les ampoules halogènes sont pressurisées et peuvent exploser lorsqu'elles sont changées, en particulier lorsqu'elles sont très chaudes. Donc, porter une protection oculaire et des gants en les changeant.

Aperçu: changement des ampoules/ types d'ampoules

Les ampoules suivantes peuvent être remplacées. Le type d'ampoule est indiqué dans la légende.

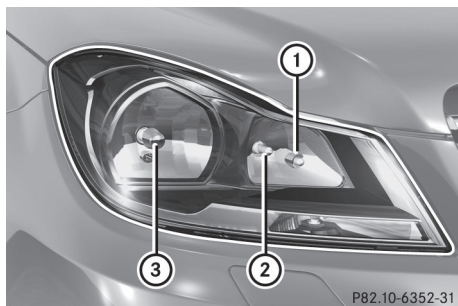

P82.10-6352-31

Phares halogènes

- ① Feu de stationnement/feu de position: W 5 W
- ② Feu de route: H7 55 W
- ③ Feu de croisement: H7 55 W



P82.10-6353-31

Phares Bi-Xénon

- ① Éclairage d'intersection: H7 55 W

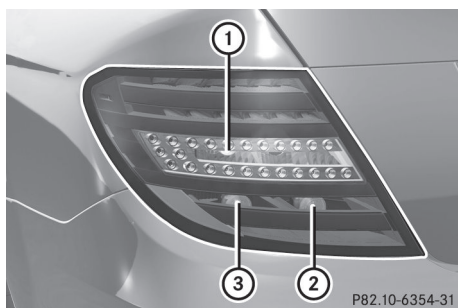

P82.10-6354-31

Feux arrière

- ① Feu de marche arrière: P 21 W
- ② Feu de freinage: P 21 W
- ③ Feu de freinage/feu arrière: P 21 W

Changement des ampoules avant

Phares de feux de croisement (phares halogènes)

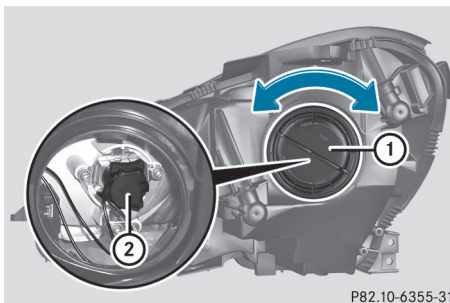

P82.10-6355-31

- ▶ Éteindre les phares.
- ▶ Ouvrir le capot.
- ▶ Tourner le recouvrement du logement ① dans le sens contraire des aiguilles d'une montre et le sortir.
- ▶ Tourner le support d'ampoule ② dans le sens contraire des aiguilles d'une montre et le sortir.
- ▶ Sortir l'ampoule hors du support d'ampoule ②.
- ▶ Insérer la nouvelle ampoule dans le support d'ampoule ②.
- ▶ Insérer le support d'ampoule ② dans le feu et tourner dans le sens des aiguilles d'une montre.
- ▶ Aligner le recouvrement du logement ① et le tourner dans le sens des aiguilles d'une montre jusqu'au déclic.

Phares de feux de route (phares halogènes)

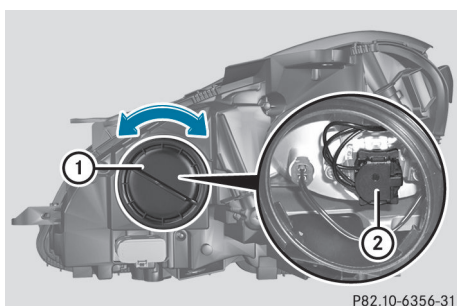

P82.10-6356-31

- ▶ Éteindre les phares.
- ▶ Ouvrir le capot.
- ▶ Tourner le recouvrement du logement ① dans le sens contraire des aiguilles d'une montre et le sortir.
- ▶ Tourner le support d'ampoule ② dans le sens contraire des aiguilles d'une montre et le sortir.
- ▶ Sortir l'ampoule du support d'ampoule ②.
- ▶ Insérer la nouvelle ampoule dans le support d'ampoule ②.
- ▶ Insérer le support d'ampoule ② dans le feu et le tourner dans le sens des aiguilles d'une montre.
- ▶ Aligner le recouvrement du logement ① et le tourner dans le sens des aiguilles d'une montre jusqu'au déclic.

Feux de stationnement/feux de position (phares halogènes)

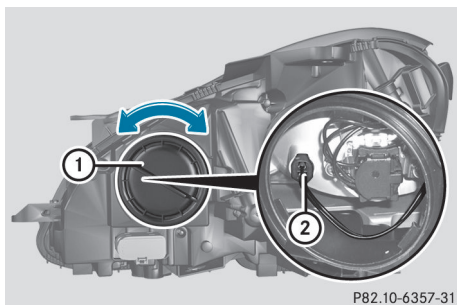

P82.10-6357-31

- ▶ Éteindre les phares.
- ▶ Ouvrir le capot.
- ▶ Tourner le recouvrement du logement ① dans le sens contraire des aiguilles d'une montre et le sortir.
- ▶ Sortir le support d'ampoule ②.
- ▶ Sortir l'ampoule du support d'ampoule ②.
- ▶ Insérer la nouvelle ampoule dans le support d'ampoule ②.
- ▶ Insérer le support d'ampoule ②.
- ▶ Aligner le recouvrement du logement ① et le tourner dans le sens des aiguilles d'une montre jusqu'au déclic.

Fonction d'éclairage de virage (phares au Bi-Xenon)

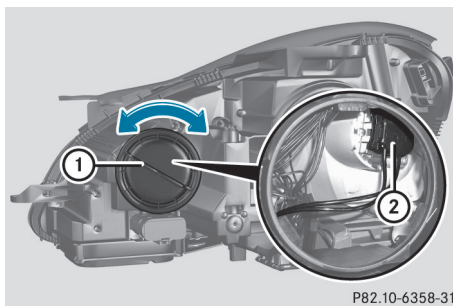

P82.10-6358-31

- ▶ Éteindre les feux.
- ▶ Ouvrir le capot.
- ▶ Tourner le couvercle ① dans le sens contraire des aiguilles d'une montre et le retirer.
- ▶ Tourner le support d'ampoule ② dans le sens contraire des aiguilles d'une montre et le retirer.
- ▶ Sortir l'ampoule du support d'ampoule ②.
- ▶ Insérer la nouvelle ampoule dans le support d'ampoule ②.

- ▶ Insérer le support d'ampoule ② dans la lampe et le tourner dans le sens des aiguilles d'une montre.
- ▶ Aligner le couvercle ① et le tourner dans le sens des aiguilles d'une montre jusqu'au déclic.

Changement des ampoules arrière

Ouverture et fermeture du panneau de garniture latérale

Le panneau de garniture latérale dans le coffre doit être ouvert et la trousse de premiers soins retirée avant de pouvoir remplacer les ampoules des feux arrière.

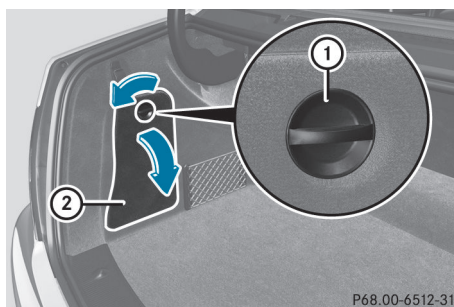

Panneau de garniture latérale gauche

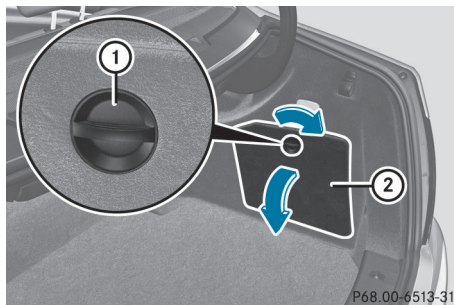

Panneau de garniture latéral droit

- ▶ **Pour ouvrir :** tourner le bouton de dégagement ① de 90° en direction de la flèche et retirer le panneau de garniture latéral ②.
- ▶ **Pour fermer :** insérer le panneau de garniture latérale ② et tourner le bouton

de dégagement ① de 90° en direction opposée à la flèche.

Feux arrière

- ▶ Éteindre les feux.
- ▶ Ouvrir le coffre.
- ▶ Ouvrir le panneau de garniture latéral (▷ page 131).

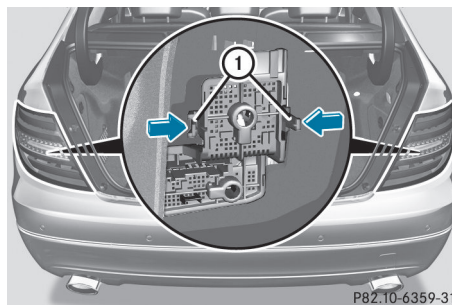

- ▶ Retirer le connecteur du feu arrière
- ▶ Simultanément appuyer sur les pattes de retenue ① en direction de la flèche et retirer délicatement le support d'ampoule avec les ampoules.
- ▶ Retirer le connecteur pour les fonctions d'éclairage DEL du dessus du support d'ampoule.
- ▶ Retirer le support d'ampoule avec les ampoules.

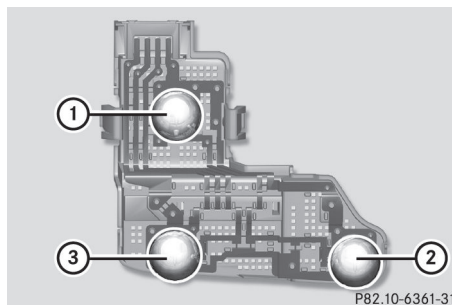

- ① Feu de marche arrière
- ② Feux des freins
- ③ Feux de stationnement/feux des freins

- ▶ Appuyer sur l'ampoule respective ①, ② ou ③ et la tourner dans le sens contraire des aiguilles d'une montre pour l'enlever du support d'ampoule.
- ▶ Insérer la nouvelle ampoule dans le support d'ampoule et la tourner dans le sens des aiguilles d'une montre.
- ▶ Reinsérer le connecteur pour les fonctions d'éclairage DEL dans le support d'ampoule.
- ▶ Insérer de nouveau le support d'ampoule et le verrouiller en place.
- ▶ Insérer le connecteur du feu arrière.
- ▶ Fermer le panneau de garniture latéral (▷ page 131).

Essuie-glaces de pare-brise

Mise en fonction/hors fonction des essuie-glaces de pare-brise

⚠ ATTENTION

Les balais d'essuie-glaces sont des éléments sujets à l'usure. Les remplacer deux fois par année, au printemps et à l'automne de préférence. Sinon, le pare-brise ne sera pas correctement essuyé. Par conséquent, il ne sera peut-être pas possible d'évaluer les conditions de la circulation et ceci pourrait causer un accident.

- ❗ Ne pas faire fonctionner les essuie-glaces quand le pare-brise est sec, au risque de les endommager. De plus, la poussière qui s'accumule sur le pare-brise risque d'égratigner le verre en cas d'essuyage sur un pare-brise sec.

- ❗ Si les essuie-glaces de pare-brise laissent des taches sur le pare-brise après le lavage du véhicule dans un lave-auto automatique, la cire ou autres résidus peuvent en être la cause. Laver le pare-brise en utilisant du liquide de lave-glace après avoir lavé le véhicule dans un lave-auto automatique.

⁹ Capteur de pluie régle à sensibilité faible

¹⁰ Capteur de pluie régle à sensibilité élevée

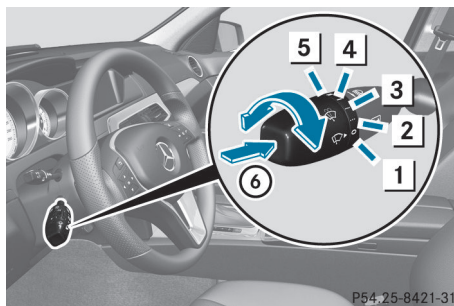

Combiné interrupteur

- 1 0 Essuie-glaces hors fonction
- 2 ... Essuyage intermittent, lent⁹
- 3 Essuyage intermittent, élevé¹⁰
- 4 — Essuyage continu, lent
- 5 = Essuyage continu, rapide
- 6 Essuyage unique/ Pour essuyer le pare-brise avec le liquide d'essuie-glace

- ▶ Établir le contact.
- ▶ Tourner le combiné interrupteur à la position correspondante.

- ❗ Essuyage intermittent avec capteur de pluie: en raison d'influences optiques, et parce que le pare-brise devient sale dans des conditions de temps sec, les essuie-glaces de pare-brise peuvent s'activer par inadvertance. Ceci pourrait aussi endommager les balais d'essuie-glaces ou égratigner le pare-brise.

Pour cette raison, toujours arrêter les essuie-glaces de pare-brise par temps sec.

En position ou , la fréquence d'essuyage appropriée est automatiquement réglée en fonction de l'intensité de la pluie. En position , le capteur de pluie est plus sensible qu'en position , faisant en sorte que l'essuyage du pare-brise est plus fréquent.

Activation/désactivation de l'essuie-glace de lunette arrière

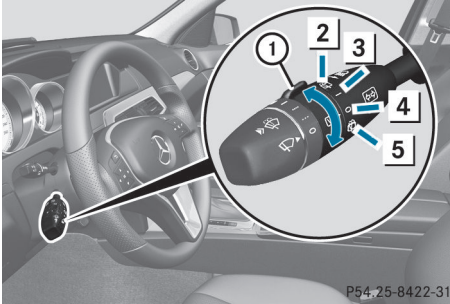

Combiné interrupteur

- ① Commutateur
- ② Pour essuyer avec du liquide de lave-glace
- ③ Pour activer l'essuyage intermittent
- ④ Pour désactiver l'essuyage intermittent
- ⑤ Pour essuyer avec du liquide de lave-glace

- ▶ Tourner la clé SmartKey en position **1** ou **2** du commutateur de démarrage.
- ▶ Tourner le combiné interrupteur ① à la position correspondante. Lorsque l'essuie-glace de lunette arrière est activé, le symbole paraît dans le combiné d'instruments.

Remplacement des balais d'essuie-glace

Remarques importantes sur la sécurité

ATTENTION

Par mesure de sécurité, désactiver les essuie-glaces de pare-brise et retirer la clé du commutateur de démarrage avant de changer les balais d'essuie-glaces (véhicules avec KEYLESS-GO: s'assurer que le système électronique est à l'état **0**). Autrement, le moteur des essuie-glace pourrait soudainement s'activer et causer des blessures.

! Pour éviter d'endommager les balais d'essuie-glaces, s'assurer de ne toucher que le bras d'essuie-glace.

! Ne jamais ouvrir le capot pendant que les bras d'essuie-glace de pare-brise sont éloignés du pare-brise.

Ne jamais rabattre le bras d'essuie-glace sur le pare-brise sans avoir installé d'abord le balai d'essuie-glace.

Tenir fermement le bras de l'essuie-glace de pare-brise lors de l'installation du balai d'essuie-glace. Si un balai n'est pas encore installé sur l'essuie-glace et que celui-ci est relâché sur le pare-brise, la force de l'impact risque d'endommager la vitre.

Mercedes-Benz recommande de faire remplacer les essuie-glaces dans un atelier spécialisé qualifié, par exemple chez un Concessionnaire Mercedes-Benz agréé.

Remplacement des balais d'essuie-glace de pare-brise

Dépose des balais d'essuie-glaces

- ▶ Retirer la clé SmartKey du commutateur de démarrage ou la tourner à la position **0** (KEYLESS-GO).
- ▶ Rabattre le bras d'essuie-glace loin du pare-brise jusqu'au déclic.
- ▶ Placer le balai d'essuie-glace à angles droits par rapport au bras d'essuie-glace.

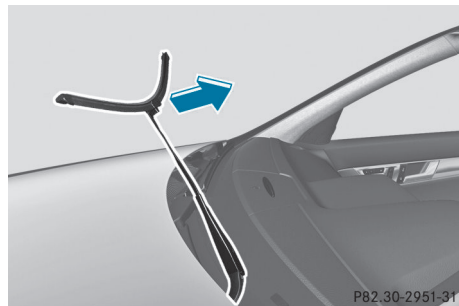

- ▶ Retirer le balai d'essuie-glace de la tige de fixation sur le bras d'essuie-glace, en direction de la flèche.

Installation des balais d'essuie-glaces

- ▶ Insérer le balai d'essuie-glace sur la tige de fixation du bras d'essuie-glace, en direction opposée à la flèche.

S'assurer que le balai d'essuie-glace glisse complètement sur la tige de fixation du bras d'essuie-glace.

- ▶ Tourner le balai d'essuie-glace en position parallèle au bras d'essuie-glace.
- ▶ Rabattre le bras d'essuie-glace sur le pare-brise.

Remplacement du balai d'essuie-glace de lunette arrière

Dépose du balai d'essuie-glaces

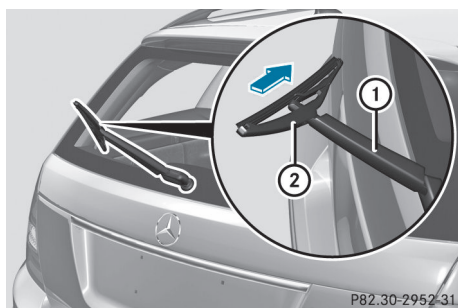

- ▶ Retirer la clé SmartKey du commutateur de démarrage.
- ▶ Rabattre le bras d'essuie-glace ① loin de la lunette arrière jusqu'au déclic.
- ▶ Tourner le balai d'essuie-glace ② à angle droit par rapport au bras d'essuie-glace ①.
- ▶ Tenir le bras d'essuie-glace ① et appuyer sur le balai d'essuie-glace ② en direction de la flèche jusqu'à l'enclenchement.
- ▶ Retirer le balai d'essuie-glace ②.

Pose du balai d'essuie-glaces

- ▶ Placer le nouveau balai d'essuie-glace ② sur le bras d'essuie-glace ①.
- ▶ Tenir le bras d'essuie-glace ① et appuyer sur le balai d'essuie-glace ② en direction

opposée de la flèche jusqu'à l'enclenchement.

- ▶ S'assurer que le balai d'essuie-glace ② est positionné correctement.
- ▶ Placer le balai d'essuie-glace ② de façon parallèle au bras d'essuie-glace ①.
- ▶ Replier le bras d'essuie-glace ① sur la lunette arrière.

Problèmes avec les essuie-glaces de pare-brise

Les essuie-glaces de pare-brise sont obstrués

Des feuilles ou la neige, par exemple, nuisent au mouvement des essuie-glaces. Le moteur de l'essuie-glace a été désactivé.

- ▶ Par mesure de sécurité, retirer la clé SmartKey du commutateur de démarrage.
- ou
- ▶ Arrêter le moteur avec le bouton marche/arrêt et ouvrir la porte du conducteur.
- ▶ Éliminer la cause de l'obstruction.
- ▶ Remettre les essuie-glace en fonction.

Les essuie-glaces de pare-brise ne fonctionnent plus

Le moteur des essuie-glaces est défectueux.

- ▶ Choisir une autre vitesse d'essuie-glaces sur le combiné interrupteur.
- ▶ Faire vérifier les essuie-glaces de pare-brise dans un atelier spécialisé.

Les jets de pulvérisation sont mal orientés

Le liquide des essuie-glaces de pare-brise projeté par les jets n'atteint plus le centre du pare-brise. Les jets de pulvérisation sont mal orientés.

- ▶ Faire vérifier les jets de pulvérisation dans un atelier spécialisé.

Information utile	136
Aperçu des systèmes de climatisation	136
Fonctionnement du système de climatisation	140
Réglage des bouches d'air	146

Information utile

- i** Ce Guide du conducteur décrit tous les dispositifs, de série ou optionnels, offerts pour le véhicule au moment de la publication du Guide. Des différences sont possibles entre les pays. À noter qu'il est possible que votre véhicule ne soit pas équipé de toutes les caractéristiques décrites dans le présent guide. Ceci s'applique également aux systèmes et fonctions portant sur la sécurité du véhicule.
- i** Veuillez lire l'information sur les ateliers spécialisés (▷ page 27).

Aperçu des systèmes de climatisation

Remarques importantes sur la sécurité

AVERTISSEMENT

Des conditions sévères (forte pollution de l'air) peuvent exiger le remplacement du filtre avant la période prévue. Un filtre sale réduira le volume d'air dans l'habitacle et les vitres pourraient s'embuer, gêner la visibilité et risquer ainsi de compromettre la sécurité du conducteur et des autres. Faire remplacer un filtre bouché dès que possible par un Concessionnaire Mercedes-Benz agréé.

ATTENTION

Suivre les réglages recommandés pour le chauffage et la climatisation fournis aux pages suivantes. Autrement, les vitres peuvent s'embuer et gêner la visibilité, risquant ainsi de compromettre votre sécurité et celle des autres.

La climatisation automatique règle la température et l'humidité à l'intérieur du véhicule et filtre les substances indésirables dans l'air.

La climatisation automatique ne fonctionne que lorsque le moteur tourne.¹¹ Le fonctionnement optimal n'est atteint que lorsque vous conduisez avec les vitres latérales et le toit ouvrant coulissant/toit panoramique avec panneau inclinable électrique/panneau coulissant fermé.

- i** Ventilier le véhicule pendant une brève période par temps chaud, par exemple à l'aide de la fonction d'ouverture pratique (▷ page 95). Ceci accélérera le processus de refroidissement et la température désirée à l'intérieur du véhicule sera atteinte plus rapidement.
- i** Le filtre intégré peut filtrer la plupart des particules de poussière et complètement le pollen. Un filtre sale réduit la quantité d'air acheminée dans le véhicule. Pour cette raison, il est recommandé de toujours respecter les intervalles suggérés pour le remplacement du filtre, dans le carnet d'entretien. Étant donné que cet intervalle dépend des conditions environnementales, par exemple une forte pollution de l'air, il peut en réalité être plus court que l'intervalle suggéré dans le carnet d'entretien.
- i** Il est possible que la fonction de chaleur résiduelle soit activée automatiquement une heure après l'enlèvement de la clé SmartKey. Le véhicule sera alors ventilé pendant 30 minutes pour sécher le climatiseur.

¹¹ Climatisation automatique: la fonction de chaleur résiduelle peut seulement être activée/désactivée lorsque le contact est coupé.

Panneau de commande du climatiseur à régulation automatique double zone

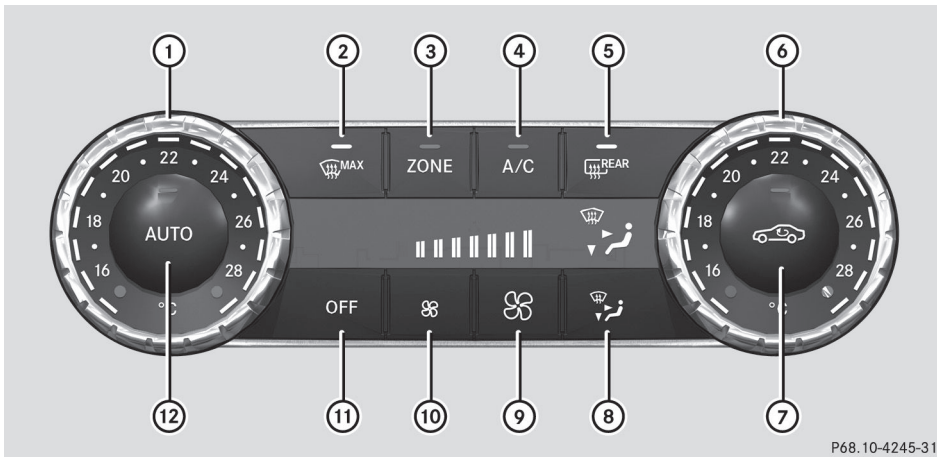

P68.10-4245-31

Canada uniquement

- ① Régler la température, gauche (▷ page 142)
- ② Dégivrer le pare-brise (▷ page 144)
- ③ Activer/désactiver la fonction ZONE (▷ page 143)
- ④ Activer/désactiver le refroidissement avec déshumidification d'air (▷ page 140)
- ⑤ Activer/désactiver le dégivreur de lunette arrière (▷ page 145)
- ⑥ Régler la température, droite (▷ page 142)
- ⑦ Activer/désactiver le mode de recirculation d'air (▷ page 145)
- ⑧ Régler la distribution d'air (▷ page 143)
- ⑨ Augmenter le débit d'air (▷ page 143)
- ⑩ Réduire le débit d'air (▷ page 143)
- ⑪ Activer/désactiver la climatisation (▷ page 140)
- ⑫ Régler la climatisation au mode automatique (▷ page 141)

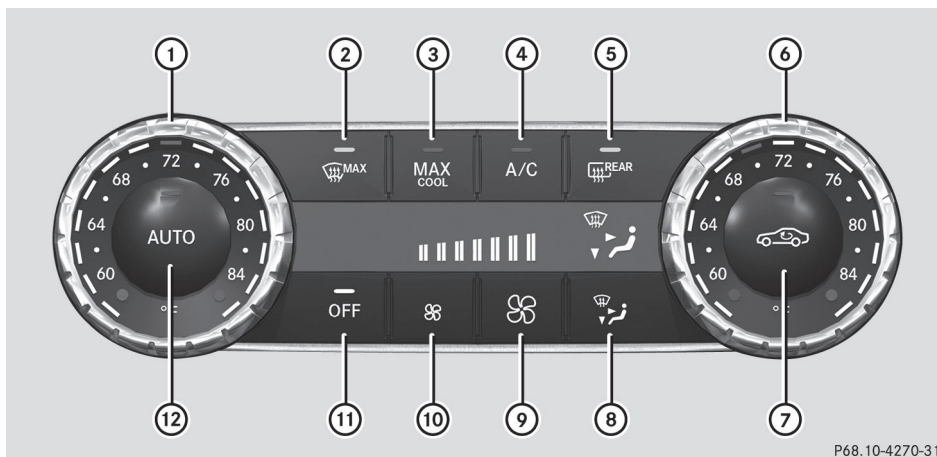

É.-U. uniquement

- ① Régler la température, gauche (▷ page 142)
- ② Dégivrer le pare-brise (▷ page 144)
- ③ Activer/désactiver le refroidissement maximum MAX COOL (▷ page 144)
- ④ Activer/désactiver le refroidissement avec déshumidification d'air (▷ page 140)
- ⑤ Activer/désactiver le dégivreur de lunette arrière (▷ page 145)
- ⑥ Régler la température, droite (▷ page 142)
- ⑦ Activer/désactiver le mode de recirculation d'air (▷ page 145)
- ⑧ Régler la distribution d'air (▷ page 143)
- ⑨ Augmenter le débit d'air (▷ page 143)
- ⑩ Réduire le débit d'air (▷ page 143)
- ⑪ Activer/désactiver la climatisation (▷ page 140)
- ⑫ Régler la climatisation à automatique (▷ page 141)

Remarques sur l'emploi du climatiseur à régulation automatique double zone

Ce qui suit fournit des remarques et recommandations pour l'utilisation optimale de la climatisation automatique double zone.

- Activer la climatisation à l'aide des boutons **AUTO** et **A/C**. Le témoin sur les boutons **AUTO** et **A/C** s'allume.
- Régler la température à 22 °C (72 °F).
- N'utiliser la fonction «dégivrage» que brièvement, jusqu'au désembuage du pare-brise.
- N'utiliser le mode «recirculation d'air» que brièvement, par exemple en cas d'odeurs nauséabondes dans le véhicule ou en conduisant dans un tunnel. Autrement, les vitres peuvent s'embuer parce qu'il n'y a pas assez d'air frais dans l'habitacle lorsque le mode de recirculation d'air est sélectionné.
- Utiliser la fonction ZONE pour adopter les réglages de température du côté conducteur pour le côté du passager avant également. Le témoin dans le bouton **ZONE** s'éteint.

Panneau de commande du climatiseur à régulation automatique 3 zones

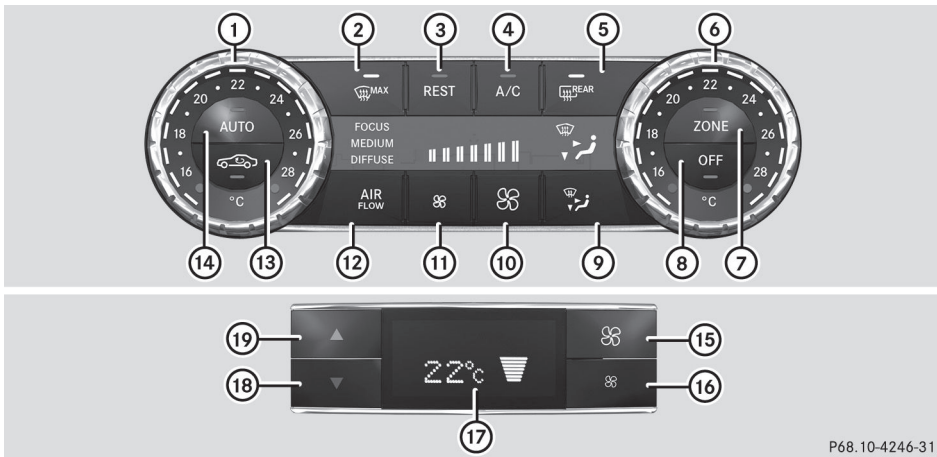

P68.10-4246-31

Canada uniquement

Panneau de commande avant

- ① Régler la température, gauche (▷ page 142)
- ② Dégivrer le pare-brise (▷ page 144)
- ③ Activer/désactiver la fonction de chaleur résiduelle (▷ page 146)
- ④ Activer/désactiver le refroidissement avec déshumidification d'air (▷ page 140)
- ⑤ Activer/désactiver le dégivreur de lunette arrière (▷ page 145)
- ⑥ Régler la température, droite (▷ page 142)
- ⑦ Activer/désactiver la fonction ZONE (▷ page 143)
- ⑧ Activer/désactiver la climatisation (▷ page 140)
- ⑨ Régler la distribution d'air (▷ page 143)
- ⑩ Augmenter le débit d'air (▷ page 143)
- ⑪ Réduire le débit d'air (▷ page 143)
- ⑫ Ajuster les réglages de climatisation (▷ page 142)
- ⑬ Activer/désactiver le mode de recirculation d'air (▷ page 145)
- ⑭ Régler la climatisation au mode automatique (▷ page 141)

Panneau de commande arrière

- ⑮ Augmenter le débit d'air (▷ page 143)
- ⑯ Réduire le débit d'air (▷ page 143)
- ⑰ Affichage
- ⑱ Réduire la température (▷ page 142)
- ⑲ Augmenter la température (▷ page 142)

Remarques sur l'emploi du climatiseur à régulation automatique 3 zones

Voici des directives et des recommandations pour obtenir le rendement optimal du système de climatisation automatique.

- Activer la climatisation à l'aide des boutons **AUTO** et **A/C**. Le témoin sur les boutons **AUTO** et **A/C** s'allume.
- En mode automatique, le bouton **AIR FLOW** permet aussi de régler le mode de climatisation. Le niveau MEDIUM est recommandé.
- Régler la température à 22 °C (72 °F).
- N'utiliser la fonction «dégivrage» que brièvement, jusqu'au désembuage du pare-brise.
- N'utiliser le mode «recirculation d'air» que brièvement, par exemple en cas d'odeurs nauséabondes à l'extérieur ou en conduisant dans un tunnel. Autrement, les vitres peuvent s'embuer parce qu'il n'y a pas assez d'air frais dans l'habitacle lorsque le mode de recirculation d'air est sélectionné.
- Utiliser la fonction ZONE pour adopter les réglages de température du côté conducteur pour le côté du passager avant et l'habitacle arrière également. Le témoin dans le bouton **ZONE** s'éteint.
- Lorsque le moteur est arrêté, il est possible de continuer de chauffer ou d'aérer l'habitacle en utilisant la fonction de chaleur résiduelle. La fonction de «chaleur résiduelle» peut être activée ou désactivée uniquement lorsque le moteur est arrêté.

Fonctionnement du système de climatisation

Activation/désactivation de la climatisation

Renseignements importants

ATTENTION

Lorsque le système de climatisation est désactivé, l'apport et la circulation d'air extérieur sont également désactivés. Choisir ce réglage pendant une courte période uniquement. Autrement, les vitres peuvent s'embuer et gêner la visibilité, risquant ainsi de compromettre votre sécurité et celles des autres.

- ① Activer la climatisation surtout à l'aide du bouton **AUTO** (▷ page 141).

Activation/désactivation

- ▶ Tourner la clé SmartKey à la position **2** du commutateur de démarrage.
- ▶ **Pour activer:** appuyer sur le bouton **AUTO**. Le témoin s'allume sur le bouton **AUTO**. Le débit et la distribution d'air sont réglés au mode automatique.
- ou
- ▶ Appuyer sur le bouton **OFF**. Le témoin dans le bouton **OFF** s'éteint. Les réglages précédemment sélectionnés redeviennent actifs.
- ▶ **Pour désactiver:** appuyer sur le bouton **OFF**. Le témoin s'allume sur le bouton **OFF**.

Activation/désactivation de la fonction de refroidissement avec déshumidification de l'air

Renseignements importants

Le refroidissement avec déshumidification de l'air n'est disponible que lorsque le moteur tourne. L'air à l'intérieur du véhicule est

refroidi et déshumidifié en fonction de la température sélectionnée.





ATTENTION

En arrêtant la fonction de refroidissement, le véhicule n'est plus refroidi par temps chaud. Les vitres peuvent s'embuer plus rapidement. Des vitres embuées compromettent la visibilité, mettant la vie du conducteur et des autres en danger.

La condensation peut s'égoutter sous le véhicule lorsque la climatisation est en mode de refroidissement. Ceci est normal et ne constitue pas un signe d'anomalie

- i** Le refroidissement avec déshumidification de l'air a recours au frigorigène R134a. Ce liquide de refroidissement ne contient aucun chlorofluorocarbène, et ne présente donc aucun danger pour la couche d'ozone.

Activation/désactivation

- ▶ **Pour activer:** appuyer sur le bouton . Le témoin s'allume sur le bouton .
- ▶ **Pour désactiver:** appuyer sur le bouton . Le témoin sur le bouton  s'éteint. Le refroidissement avec déshumidification d'air est doté d'une fonction d'extinction temporisée.

Problèmes de refroidissement avec fonction de déshumidification d'air

En appuyant sur le bouton , le témoin dans le bouton clignote trois fois ou reste éteint. Il n'est plus possible d'activer le refroidissement avec fonction de déshumidification d'air

- ▶ Consulter un atelier spécialisé qualifié.



Réglage de la climatisation à automatique

ATTENTION

En arrêtant la fonction de refroidissement, le véhicule n'est plus refroidi par temps chaud. Les vitres peuvent s'embuer plus rapidement. Des vitres embuées compromettent la visibilité, mettant la vie du conducteur et des autres en danger.

En mode automatique, la température réglée est automatiquement maintenue à un niveau constant. Le système règle automatiquement la température de la circulation d'air, du débit d'air et de la distribution d'air.



Le mode automatique fonctionne de façon optimale lorsque le refroidissement et la déshumidification sont aussi activés. Au besoin, le refroidissement avec la déshumidification d'air peut être désactivé.

- ▶ Tourner la clé SmartKey en position **2** du commutateur de démarrage.
- ▶ Régler la température désirée.
- ▶ **Pour activer:** appuyer sur le bouton . Le témoin s'allume sur le bouton . Le débit et la distribution d'air sont réglés au mode automatique.

- i** Climatisation automatique à 3-zones: lorsque le mode automatique est activé, le réglage du mode de climatisation peut être sélectionné (▷ page 142).

- ▶ **Pour désactiver:** appuyer sur le bouton .

ou

- ▶ Appuyer sur le bouton  ou . Le témoin dans le bouton  s'éteint. Le débit et la distribution d'air sont désactivés.

Ajustement des réglages du mode de climatisation (AIR FLOW)

Cette fonction n'est disponible que pour la climatisation à régulation automatique triple zone uniquement.

Les réglages de climatisation sont particulièrement efficaces à températures élevées.

Il est possible de sélectionner les réglages de climatisation en mode automatique:

FOCUS débit d'air élevé et réglé un peu plus frais

MEDIUM débit d'air moyen, réglage standard

DIFFUSE débit d'air faible et réglé un peu plus chaud et avec moins de circulation d'air

- ▶ Tourner la clé SmartKey à la position **2** dans le commutateur de démarrage.
- ▶ Appuyer sur le bouton **AUTO**.
- ▶ Appuyer à plusieurs reprises sur le bouton  jusqu'à ce que la climatisation désirée paraisse dans l'affichage.

Réglage de la température

Climatisation à régulation automatique double zone

Des températures différentes peuvent être réglées pour les côtés conducteur et passager avant.

- ▶ Tourner la clé SmartKey à la position **2** dans le commutateur de démarrage.
- ▶ **Pour augmenter/diminuer:** tourner les commandes ① et ⑥ dans le sens des aiguilles d'une montre ou dans le sens contraire des aiguilles d'une montre (▷ page 137).
Ne changer le réglage de température que progressivement. Commencer à 22 °C (72 °F).

Climatiseur à régulation automatique triple zone

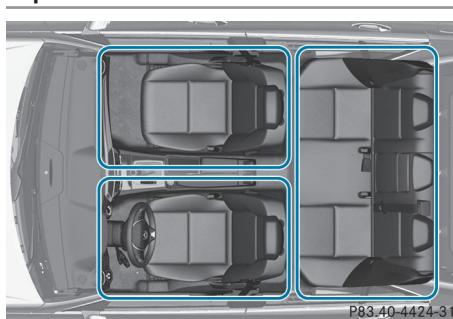





Zones de climatisation à contrôle automatique

Il est possible de sélectionner différents réglages de température pour les côtés conducteur et passager avant, de même que pour le compartiment arrière.

- ▶ Tourner la clé SmartKey à la position **2** dans le commutateur de démarrage.
- ▶ **Pour augmenter/diminuer la température à l'avant:** tourner les commandes ① et ⑥ dans le sens des aiguilles d'une montre ou dans le sens contraire des aiguilles d'une montre (▷ page 139).

Ne changer le réglage de température que progressivement. Commencer à 22 °C (72 °F).

- ▶ **Pour augmenter/diminuer la température arrière à l'aide du panneau de commandes avant:** appuyer sur le bouton .
Le témoin dans le bouton  s'éteint.
- ▶ Tourner la commande ① dans le sens des aiguilles d'une montre ou dans le sens contraire des aiguilles d'une montre (▷ page 139).
Ne changer le réglage de température que progressivement. Commencer à 22 °C (72 °F).
- ▶ **Pour augmenter/diminuer la température arrière à l'aide du panneau de commandes arrière:** appuyer sur le



bouton  ou  sur le panneau de commandes arrière.

Ne changer le réglage de température que progressivement. Commencer à 22 °C (72 °F).

i Si le véhicule reste stationné pendant plus de 30 minutes, le réglage de température du compartiment arrière revient à 22 °C (72 °F).

Réglage de la distribution d'air



Réglages de la distribution d'air

-  Dirige l'air vers les bouches d'air centrales et latérales
-  Dirige le débit d'air vers les bouches d'air des dégagements pieds
-  Dirige l'air vers les bouches d'air centrales, latérales et des dégagements pieds
-  Dirige l'air vers les bouches d'air du dégivreur
-  Dirige l'air vers les bouches d'air centrales et latérales et du dégivreur¹²
-  Dirige l'air vers les bouches d'air du dégivreur et des dégagements pieds
-  Dirige l'air vers les bouches d'air centrales, latérales, du dégivreur et des dégagements pieds¹²

i Peu importe le réglage de la distribution d'air, l'air est toujours dirigé vers les bouches d'air latérales. Les bouches d'air latérales ne peuvent être fermées que lorsque les commandes des bouches d'air centrales sont tournées vers le bas.



- ▶ Tourner la clé SmartKey à la position **2** dans le commutateur de démarrage.
- ▶ Appuyer sur le bouton  à plusieurs reprises jusqu'à ce que le symbole désiré paraisse dans l'affichage. Le témoin s'éteint dans le bouton **AUTO**. La commande automatique est désactivée et la distribution de l'air est réglée en fonction du réglage choisi.

Réglage du débit d'air

- ▶ Tourner la clé SmartKey à la position **2** du commutateur de démarrage.
- ▶ **Pour augmenter/réduire:** appuyer sur le bouton  ou .
- i** La climatisation automatique permet de régler séparément le débit d'air dans l'espace arrière

Activation/désactivation de la fonction ZONE

Cette caractéristique n'est disponible que sur les véhicules au Canada.

- ▶ **Pour activer:** appuyer sur le bouton . Le témoin s'allume sur le bouton .
- Climatisation automatique THERMATIC: le réglage de température pour le côté conducteur n'est pas adopté pour le côté passager avant.
- Climatisation automatique THERMOTRONIC: le réglage de température pour le côté conducteur n'est pas adopté pour le côté passager avant et l'espace de chargement.

Lorsque les boutons de température, de distribution ou de débit d'air sont activés, le réglage de température du côté conducteur n'est pas adopté pour les autres zones climatiques du véhicule.

¹² Canada seulement.

- **Pour désactiver:** appuyer sur le bouton



. Le témoin dans le bouton s'éteint.

Climatisation automatique THERMATIC: le réglage de température pour le côté conducteur est adopté pour le côté passager avant.

Climatisation automatique THERMOTRONIC: le réglage de température pour le côté conducteur est adopté pour le côté passager avant et l'espace de chargement.

Dégivrage du pare-brise

Cette fonction permet de dégivrer le pare-brise ou l'intérieur du pare-brise et les vitres latérales.

- i** Sélectionner ce réglage seulement jusqu'à ce que la visibilité soit bonne à travers le pare-brise.
- Tourner la clé SmartKey à la position **2** du commutateur de démarrage.
- **Pour activer:** appuyer sur le bouton . Le témoin s'allume sur le bouton .
- La climatisation commute automatiquement aux fonctions suivantes:
- refroidissement avec déshumidification d'air en fonction
 - débit d'air élevé¹³
 - température élevée¹³
 - distribution d'air vers le pare-brise et les vitres latérales avant
 - mode de recirculation d'air désactivé
- **Pour désactiver:** appuyer sur le bouton



. Le témoin dans le bouton s'éteint. Les réglages précédemment sélectionnés redeviennent actifs. La fonction avec déshumidification de l'air reste activée. Le

mode de recirculation de l'air reste désactivé.

ou

- Appuyer sur le bouton **AUTO**. Le témoin dans le bouton s'éteint. Le débit et la distribution d'air sont réglés au mode automatique.

ou

- Tourner la commande de température ① ou ⑥ dans le sens des aiguilles d'une montre ou dans le sens contraire des aiguilles d'une montre (> page 137), (> page 139).

ou

- Appuyer sur le bouton ou .

Refroidissement maximal MAX COOL

La fonction MAX COOL est disponible seulement sur les véhicules aux États-Unis.

MAX COOL fonctionne seulement lorsque le moteur tourne.



Lorsque la fonction MAX COOL est activé, le système de climatisation commute aux fonctions suivantes:

- refroidissement maximal
 - débit d'air maximal
 - recirculation d'air en mode activé
- **Pour activer:** appuyer sur le bouton . Le témoin s'allume sur le bouton.
- **Pour désactiver:** appuyer de nouveau sur le bouton . Le témoin s'éteint. Les réglages précédemment sélectionnés redeviennent actifs.

¹³ En fonction de la température extérieure.



Dégivrage des vitres

Vitres embuées de l'intérieur

- ▶ Activer la fonction avec déshumidification de l'air .
- ▶ Activer le mode automatique .
- ▶ Si les vitres continuent de s'embuer, activer la fonction de dégivrage (> page 144).

i Sélectionner ce réglage seulement jusqu'à ce que la visibilité soit bonne à travers le pare-brise.

Vitres embuées de l'extérieur

- ▶ Mettre les essuie-glace en fonction.
- ▶ Appuyer à plusieurs reprises sur le bouton  à plusieurs reprises jusqu'à ce que le symbole  ou  désiré paraisse dans l'affichage.

i Sélectionner ce réglage seulement jusqu'au désembuage du pare-brise.

Dégivreur de lunette arrière



Activation/désactivation

ATTENTION

Enlever toute accumulation de neige ou de glace sur la lunette arrière avant de conduire. Autrement, le manque de visibilité pourrait constituer un danger pour vous et les autres.

Le dégivreur de lunette arrière consomme beaucoup d'électricité. Par conséquent, désactiver le dégivreur dès que la lunette arrière est dégagée, puisque le dégivreur ne se désactivera automatiquement qu'après plusieurs minutes.

Si la tension de la batterie est trop basse, le dégivreur de lunette arrière peut se désactiver.

- ▶ Tourner la clé SmartKey à la position **2** du commutateur de démarrage.
- ▶ Appuyer sur le bouton . Le témoin dans le bouton  s'allume ou s'éteint.

Problèmes avec le dégivreur de lunette arrière

Le dégivreur de lunette arrière s'est désactivé prématurément ou ne peut être activé.

- ▶ Mettre hors fonction tous les accessoires électriques actuellement non requis, par exemple les lampes de lecture ou l'éclairage intérieur. Lorsque la batterie est suffisamment chargée, le dégivreur de lunette arrière se réactive automatiquement.



Activation/désactivation du mode de recirculation d'air

Il est possible de désactiver l'entrée d'air extérieur si des odeurs désagréables pénètrent à l'intérieur du véhicule. L'air déjà à l'intérieur du véhicule sera alors recirculé.

Le fonctionnement du mode de recirculation d'air est le même pour tous les panneaux de commandes

ATTENTION

Des vitres embuées compromettent la visibilité, mettant la vie du conducteur et des autres en danger. Si les vitres commencent à s'embuer à l'intérieur, désactiver le mode de recirculation de l'air pour un désembuage immédiat. Si l'embuage intérieur persiste, s'assurer que le système de climatisation est activé, ou appuyer sur le bouton .

- ▶ Tourner la clé SmartKey à la position **2** du commutateur de démarrage.
- ▶ **Pour activer:** appuyer sur le bouton . Le témoin s'allume sur le bouton .

i Dans l'éventualité d'un niveau de pollution élevé ¹⁴ ou à températures extérieures élevées, le mode de recirculation d'air est automatiquement activé. Le témoin dans le bouton  ne s'allume pas lorsque le mode de recirculation d'air se met en fonction automatiquement.

L'air extérieur est ajouté après environ 30 minutes.

► **Pour désactiver:** appuyer sur le bouton .
Le témoin dans le bouton  s'éteint.

i Le mode de recirculation d'air se désactive automatiquement:

- après environ cinq minutes lorsque la température extérieure est inférieure à environ 5°C (41 °F).
- après environ cinq minutes si le refroidissement avec déshumidification d'air est désactivé
- après environ 30 minutes lorsque la température extérieure est supérieure à environ 5°C (41 °F).

Activation/désactivation de la fonction de chaleur résiduelle

La fonction de chaleur résiduelle est disponible seulement sur les véhicules au Canada avec la climatisation automatique.



Il est possible d'utiliser la chaleur résiduelle du moteur pour continuer de chauffer le véhicule stationné pendant une période de 30 minutes après l'arrêt du moteur. La durée du chauffage dépend de la température réglée.



i La soufflante fonctionnera à basse vitesse, peu importe le réglage du contrôle de distribution d'air.

i Si la fonction de chaleur résiduelle est activée à température élevée, seule la

ventilation sera activée. La soufflante fonctionne à vitesse moyenne.

► Tourner la clé SmartKey en position **0** du commutateur de démarrage ou la retirer.

► **Pour activer:** appuyer sur le bouton .
Le témoin s'allume sur le bouton .

► **Pour désactiver:** appuyer sur le bouton .
Le témoin dans le bouton  s'éteint.

i La chaleur résiduelle est désactivée automatiquement:

- après 30 minutes environ
- lorsque le contact est établi
- si la tension de la batterie chute
- si la température du liquide de refroidissement est trop basse

Réglage des bouches d'air

Remarques importantes sur la sécurité

ATTENTION

Lors du fonctionnement du système de climatisation, l'air qui s'infiltré dans l'habitacle par les bouches d'air peut être très froid ou très chaud (selon le réglage de température). Ceci risque d'entraîner des engelures ou des brûlures à la peau directement exposée à ces bouches d'air.

Toujours garder une distance suffisante des parties non protégées de la peau à proximité des ces bouches d'air. Au besoin, utiliser le réglage de distribution d'air pour diriger l'air vers les bouches d'air à l'intérieur du véhicule qui ne sont pas trop près de la peau non protégée.

¹⁴ Commande de climatisation automatique seulement.

Afin de permettre l'entrée d'air frais directement par les bouches d'air vers l'intérieur du véhicule, veuillez respecter les remarques suivantes :

- s'assurer que la grille d'admission d'air entre le pare-brise et le capot n'est pas obstruée, par de la glace, de la neige ou des feuilles, par exemple.
- ne jamais recouvrir les grilles d'admission ou d'aération à l'intérieur du véhicule.

i Pour une ventilation sans courant d'air, déplacer les glissières des bouches d'air à la position centrale.

Réglage des bouches d'air centrales

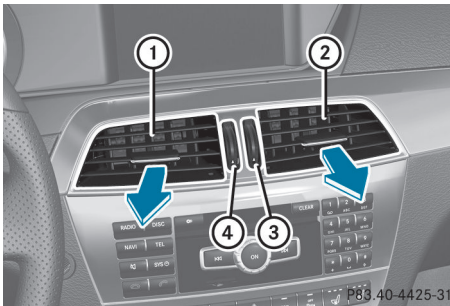

- ① Bouche d'air centrale, gauche
- ② Bouche d'air centrale, droite
- ③ Molette d'air centrale, droite
- ④ Molette d'air centrale, gauche

► **Pour ouvrir/fermer:** tourner les molettes ③ et ④ vers le haut ou vers le bas.

Réglage des bouches d'air latérales

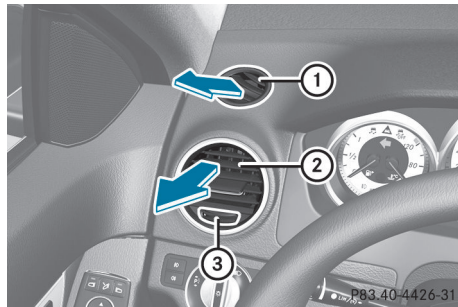

► **Pour ouvrir/fermer:** tourner la molette ③ vers la gauche ou vers la droite.

i La bouche de dégivrage de la vitre latérale ① n'est jamais complètement fermée, même lorsque la bouche d'air latérale ② est fermée.

Réglage de la bouche d'air de la boîte à gants

La boîte à gants peut être ventilée, par exemple pour en refroidir le contenu, lorsque le climatiseur à régulation automatique est activé. Le niveau de courant d'air dépend des réglages du débit d'air et de la distribution d'air.

! Fermer les bouches d'air lors du chauffage du véhicule.

Lorsque la température extérieure est élevée, ouvrir la bouche d'air et activer la fonction «refroidissement avec déshumidification de l'air». Autrement, les objets sensibles à la température dans la boîte à gants pourraient être endommagés.

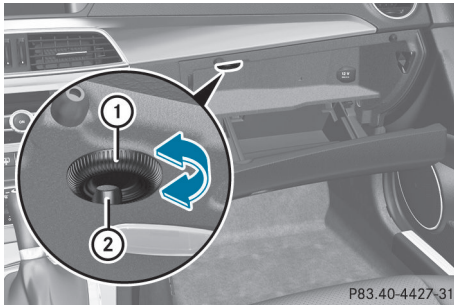

- ① Molette de la bouche d'air
- ② Bouche d'air

► **Pour ouvrir/fermer:** tourner la molette ① dans le sens des aiguilles d'une montre ou dans le sens contraire aux aiguilles d'une montre.

Réglage des bouches d'air de l'habitacle arrière

Réglage des bouches centrales dans l'espace arrière

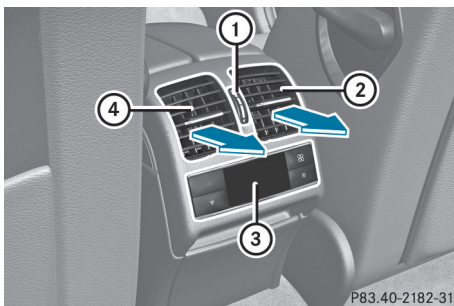

- ① Molette de la bouche d'air de l'espace arrière
- ② Bouche d'air arrière, droite
- ③ Panneau de commande arrière pour la climatisation automatique ¹⁵
- ④ Bouche d'air arrière, gauche

► **Pour ouvrir/fermer:** tourner la molette ① vers le haut ou vers le bas.

¹⁵ Canada seulement

Information utile	150
Remarques sur le rodage	150
Conduite	151
Transmission automatique	157
Ravitaillement	166
Stationnement	169
Conseils sur la conduite	171
Systèmes de conduite	176

Information utile

- i** Ce Guide du conducteur décrit tous les dispositifs, de série ou optionnels, offerts pour le véhicule au moment de la publication du Guide. Des différences sont possibles entre les pays. À noter qu'il est possible que votre véhicule ne soit pas équipé de toutes les caractéristiques décrites dans le présent guide. Ceci s'applique également aux systèmes et fonctions portant sur la sécurité du véhicule.
- i** Veuillez lire l'information sur les ateliers spécialisés (▷ page 27).

Remarques sur le rodage

Les premiers 1500 km (1000 milles)

Plus l'utilisateur prendra soin du moteur lorsqu'il est neuf, plus heureux il sera de ses performances dans le futur.

- Pendant les premiers 1 500 kilomètres (1 000 milles), il est recommandé de conduire le véhicule à des régimes moteur et du véhicule différentes mais modérées.
- Éviter le surrégime du véhicule (conduite à pleins gaz) pendant cette période de rodage.
- Effectuer la passation des rapports au moment approprié, et avant que l'indicateur du tachymètre ne soit au $\frac{2}{3}$ de sa course dans la zone rouge de l'affichage du tachymètre.
- Si possible, utiliser le programme de conduite **E** (sur les véhicules AMG avec programme de conduite **C** pendant les premiers 1 500 km (1 000 milles).
- Ne pas effectuer la passation manuelle à un rapport inférieur pour freiner le véhicule.

- Si possible, ne pas appuyer sur la pédale d'accélération au-delà du point de résistance (rétrogradation forcée).
- Ne sélectionner que la gamme des rapports **3**, **2** ou **1** lors de la conduite lente, par exemple en terrain montagneux.

Après 1 500 km (1 000 milles), augmenter graduellement le régime du moteur jusqu'à la pleine vitesse du véhicule.

Remarques additionnelles concernant la période de rodage des véhicules AMG

- ne pas rouler à plus de 140 km/h (85 mi/h) durant les premiers 1 500 km (1 000 milles).
- ne permettre que brièvement au moteur d'atteindre le régime moteur maximal de 4 500 tr/mn
- effectuer la passation des rapports au moment approprié.

i Respecter aussi ces remarques sur le fonctionnement du véhicule si le moteur ou des pièces du groupe propulseur du véhicule ont été remplacés.

i Toujours respecter les limites de vitesses.

Véhicules AMG avec verrouillage du différentiel de l'essieu arrière.

Ce véhicule est équipé d'un différentiel arrière autobloquant sur l'essieu arrière. Pour augmenter la protection du différentiel de l'essieu arrière, effectuer une vidange d'huile après une période de rodage de 3000 km (2 000 milles). Cette vidange prolongera la durée de mise en service du différentiel. Faire effectuer la vidange d'huile par un technicien qualifié. À cette fin, Mercedes-Benz recommande de contacter un Concessionnaire Mercedes-Benz agréé.

Conduite

Remarques importantes sur la sécurité

⚠ ATTENTION

S'assurer qu'absolument aucun objet ne gêne le fonctionnement des pédales. Le dégagement pieds du conducteur doit rester libre de tout obstacle. Si des moquettes ou tapis sont dans le dégagement pieds, s'assurer du libre jeu des pédales.

Durant la conduite ou des manoeuvres de freinage soudaines, des objets pourraient se coincer entre les pédales. Le conducteur serait alors empêché de freiner ou d'accélérer. Ceci pourrait provoquer des accidents et des blessures.

⚠ ATTENTION

Ne jamais rétrograder sur chaussées glissantes pour essayer de freiner. Autrement, les roues motrices risquent de patiner et le conducteur peut perdre le contrôle du véhicule. Les freins ABS du véhicule ne préviendront pas ce type de perte de contrôle.

⚠ ATTENTION

Il est dangereux de passer la AUTOTRONIC hors de la position de stationnement **P** ou point mort **N** si la vitesse du moteur est plus haute que le ralenti. Si le conducteur n'a pas le pied fermement posé sur la pédale de frein, le véhicule pourrait accélérer rapidement en marche avant ou arrière. Le conducteur pourrait perdre le contrôle du véhicule et frapper quelqu'un ou quelque chose. Changer de vitesse uniquement lorsque le régime de ralenti du moteur est régulier et que le pied droit est fermement posé sur la pédale de frein.

- ❗ Permettre au moteur de se réchauffer rapidement. Ne pas utiliser toute la puissance du moteur jusqu'à ce qu'il soit à la température de fonctionnement.

Ne passer la transmission automatique à la position de conduite que lorsque le véhicule est immobile.

Où il y a possibilité, éviter de faire patiner les roues motrices lors du démarrage sur routes glissantes. Autrement, le groupe propulseur risque d'être endommagé.

- ❗ Véhicules AMG: à de basses températures de l'huile moteur en dessous +20 °C (68 °F), la vitesse maximale du moteur est réduite afin de protéger le moteur. Pour protéger le moteur et maintenir un doux fonctionnement du moteur, éviter de conduire à plein gaz lorsque le moteur est froid.

Positions de la clé SmartKey

Clé SmartKey

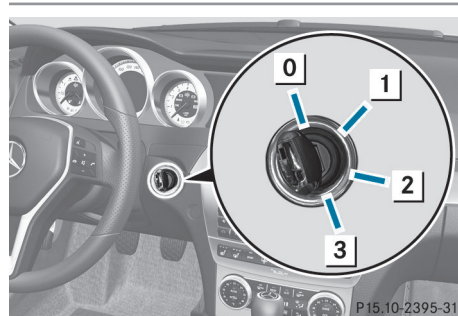

- 0 Pour retirer la clé SmartKey
Véhicules avec transmission automatique: faire passer la transmission à la position de stationnement **P**.
- 1 Alimenter certains accessoires électriques, comme les essuie-glaces
- 2 Allumage (alimentation électrique pour tous les accessoires électriques) et position de conduite
- 3 Pour démarrer le moteur

Si la clé SmartKey est laissée à la position **0** du commutateur de démarrage pendant une période prolongée, elle ne pourra pas être tournée dans le commutateur. Le volant de direction est ensuite verrouillé. Pour

déverrouiller, retirer la clé SmartKey du commutateur d'allumage et la réinsérer.

Le volant de direction est verrouillée lorsque la clé SmartKey est retirée du commutateur de démarrage.

- i** Si la clé SmartKey n'est pas celle du véhicule, elle peut quand même être tournée dans le commutateur de démarrage. Le contact n'est pas établi. Le moteur ne peut démarrer.

Clé KEYLESS-GO

Information générale

Les véhicules équipés de la fonction KEYLESS-GO sont livrés avec une clé SmartKey avec fonction KEYLESS-GO intégrée et un bouton marche/arrêt amovible.

Le bouton marche/arrêt doit être inséré dans le commutateur de démarrage et la clé SmartKey doit se trouver dans le véhicule.

Le fait d'appuyer à plusieurs reprises sur le bouton marche/arrêt correspond aux différentes positions de la clé SmartKey dans le commutateur de démarrage. Ceci n'est le cas que si la pédale de frein n'est pas enfoncée.

Si le conducteur appuie sur la pédale de frein et enfonce le bouton marche/arrêt, le moteur démarre immédiatement.

Le bouton marche/arrêt peut être retiré du commutateur de démarrage. Insérer ensuite la clé SmartKey dans le commutateur de démarrage.

- i** Il n'est pas nécessaire de retirer le bouton marche/arrêt du commutateur de démarrage en quittant le véhicule. Cependant, toujours prendre la clé SmartKey avec soi en quittant le véhicule. Le véhicule peut être démarré avec le bouton marche/arrêt, si la clé SmartKey se trouve dans le véhicule.

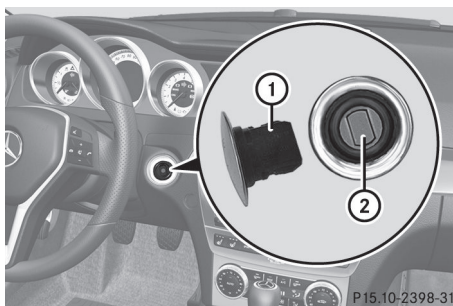

- ① Bouton de marche/arrêt
- ② Commutateur de démarrage

- Insérer le bouton marche/arrêt ① dans le commutateur de démarrage ②.

- i** Lors de l'insertion du bouton marche/arrêt ① dans le commutateur de démarrage ②, le temps de détection requis par le système est d'environ deux secondes, avant de pouvoir utiliser le bouton marche/arrêt ①.

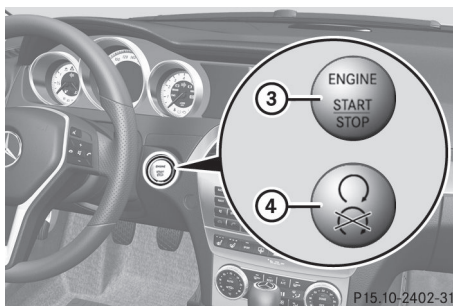

Bouton de marche/arrêt

- ③ É.-U. uniquement
- ④ Canada uniquement

- Position 0: si le bouton marche/arrêt ① n'a pas encore été enfoncé, ceci équivaut au retrait de la clé SmartKey du commutateur de démarrage.
- Position 1: appuyer sur le bouton marche/arrêt ①.

Il est maintenant possible d'actionner les essuie-glaces, par exemple.

- i** Si la porte du conducteur est alors ouverte à cette position, l'alimentation électrique est coupée.
- ▶ Position **2** (allumage): appuyer sur le bouton marche/arrêt **1** deux fois.
- i** Si l'on appuie une fois sur le bouton marche/arrêt **1** à cette position et que la porte du conducteur est ouverte, l'alimentation électrique est coupée à nouveau.

Dès que le contact est établi, tous les témoins au combiné d'instruments s'allument. Si un témoin ne s'éteint pas après le démarrage du moteur ou s'il s'allume pendant que le véhicule roule, voir (▷ page 268).

Démarrage du moteur

Remarques sécuritaires importantes

⚠ ATTENTION

L'inhalation des gaz d'échappement est très dommageable pour la santé. Tous les gaz d'échappement contiennent du monoxyde de carbone (CO) dont l'inhalation peut provoquer l'évanouissement et possiblement la mort.

Ne pas faire tourner le moteur dans des endroits clos (un garage par exemple) qui ne sont pas adéquatement ventilés. S'il existe un risque quelconque d'infiltration de gaz d'échappement dans l'habitacle du véhicule, en faire déterminer la cause et y remédier immédiatement. S'il faut absolument conduire dans ces conditions, le faire uniquement avec une vitre grande ouverte en tout temps.

- !** Ne pas appuyer sur la pédale d'accélération en démarrant le moteur.
- i** Le convertisseur catalytique préchauffe jusqu'à 30 secondes après un démarrage à froid. Pendant ce temps, le bruit du moteur peut être différent.

Transmission automatique

- ▶ Faire passer la transmission à la position **P**.
L'affichage de position de la transmission indique **P** dans l'affichage multifonction.
- i** Le moteur peut également être démarré lorsque la transmission est à la position **N**.

Procédure de démarrage avec la clé SmartKey

- i** Pour démarrer le moteur avec la clé SmartKey plutôt qu'avec KEYLESS-GO, retirer le bouton marche/arrêt du commutateur de démarrage.
- ▶ Tourner la clé SmartKey à la position **3** dans le commutateur de démarrage (▷ page 151) et la relâcher dès que le moteur est en marche.

Utilisation de la fonction KEYLESS-GO pour démarrer le moteur

⚠ ATTENTION

Tant que la clé SmartKey est dans le véhicule, celui-ci peut démarrer. Par conséquent, ne jamais laisser d'enfants sans surveillance dans le véhicule car ils risquent de démarrer accidentellement le moteur.

En quittant le véhicule, toujours prendre la clé SmartKey avec soi et verrouiller le véhicule. Ne pas laisser d'enfants sans surveillance dans le véhicule ou à proximité d'un véhicule déverrouillé. L'accès non supervisé d'un enfant à un véhicule pourrait causer un accident et/ou de graves blessures personnelles.

- i** Le bouton marche/arrêt peut être utilisé pour démarrer le véhicule sans insérer la clé SmartKey dans le commutateur de démarrage. Le bouton marche/arrêt doit être inséré dans le commutateur de démarrage et la clé SmartKey doit être dans le véhicule.

- ▶ Enfoncer la pédale de frein et la garder enfoncée.
- ▶ Appuyer une fois sur le bouton marche/arrêt (▷ page 152).
Le moteur démarre.

Accélération

Transmission automatique

ATTENTION

Il est dangereux de passer la AUTOTRONIC hors de la position de stationnement **P** ou point mort **N** si la vitesse du moteur est plus haute que le ralenti. Si le conducteur n'a pas le pied fermement posé sur la pédale de frein, le véhicule pourrait accélérer rapidement en marche avant ou arrière. Le conducteur pourrait perdre le contrôle du véhicule et frapper quelqu'un ou quelque chose. Changer de vitesse uniquement lorsque le régime de ralenti du moteur est régulier et que le pied droit est fermement posé sur la pédale de frein.

- i** Il n'est possible de faire passer la transmission de la position **P** à la position désirée que si la pédale de frein est enfoncée. C'est seulement alors que le verrouillage du levier sélecteur sera relâché.
- ▶ Enfoncer la pédale de frein et la maintenir enfoncée.
- ▶ Faire passer la transmission à la position **D** ou **R**.
- ▶ Desserrer le frein de stationnement (▷ page 170).
- ▶ Relâcher la pédale de frein.
- ▶ Enfoncer progressivement l'accélérateur.

! Si un signal sonore retentit et que le message **Desserrer frein de stationnement** paraît dans l'affichage multifonction, le frein de stationnement est toujours serré. Desserrer le frein de stationnement.

- i** Lors du démarrage, le véhicule verrouille centralement toutes les portes. Les boutons de verrouillage s'enfoncent sur les portes.

Les portes peuvent être ouvertes de l'intérieur en tout temps.

La fonction de verrouillage automatique peut aussi être désactivée (▷ page 231).

- i** Après un démarrage à froid, le passage à un rapport supérieur survient à un régime moteur plus élevé. Ceci permet au convertisseur catalytique d'atteindre sa température de fonctionnement plus rapidement.

Assistance au démarrage en pente

L'assistance au démarrage en pente aide au démarrage en marche avant ou en marche arrière sur terrain en pente ascendante. Cette fonction retient le véhicule pendant un court instant après que le conducteur a retiré son pied de la pédale de frein. Ce délai est suffisant pour permettre au conducteur de déplacer son pied de la pédale de frein et d'enfoncer l'accélérateur, avant que le véhicule ne commence à rouler vers l'arrière.

AVERTISSEMENT

Ne jamais quitter le véhicule lorsque la fonction d'assistance au démarrage en pente est activée. Après environ une seconde, l'assistance au démarrage en pente ne retiendra plus le véhicule, qui pourrait alors rouler vers l'arrière.

- ▶ Enlever le pied de la pédale de frein.
- i** Après avoir enlevé le pied de la pédale de frein, le véhicule sera maintenu en place pendant environ une seconde.
- ▶ Démarrer.

L'assistance au démarrage en pente ne fonctionnera pas:

- si le véhicule démarre sur un sol plat ou en pente descendante.
- si la transmission est à la position **N**.

- si le frein de stationnement est serré.
- si le système ESP® est défectueux.

Problèmes avec le moteur	
Problèmes	Causes et conséquences possibles et ► Solutions
Le moteur ne démarre pas. On peut entendre le démarreur.	<ul style="list-style-type: none"> • Il y a une anomalie du système électronique du moteur. • Il y a une anomalie de l'alimentation en carburant. <p>► Avant de tenter de démarrer à nouveau le moteur, ramener la clé SmartKey à la position 0 du commutateur de démarrage ou appuyer à plusieurs reprises sur le bouton marche/arrêt jusqu'à ce que tous les témoins au combiné d'instruments s'éteignent.</p> <p>► Tenter de démarrer le moteur à nouveau (▷ page 153). Éviter les tentatives de démarrage répétées et longues en vue de démarrer le moteur, au risque d'épuiser la batterie.</p> <p>Si le moteur ne démarre pas après plusieurs tentatives:</p> <p>► Contacter un atelier spécialisé, par exemple un Concessionnaire Mercedes-Benz agréé.</p>
Le moteur ne démarre pas. Le conducteur n'entend pas le démarreur.	<p>La tension électrique à bord du véhicule est trop basse parce que la batterie est trop faible ou déchargée.</p> <p>► Procéder au démarrage-secours du véhicule (▷ page 334).</p> <p>Si le moteur ne démarre pas malgré un démarrage-secours:</p> <p>► Contacter un atelier spécialisé, par exemple un Concessionnaire Mercedes-Benz agréé.</p> <p>Le démarreur a été exposé à une charge thermique trop élevée</p> <p>► Laisser refroidir le moteur pendant environ deux minutes.</p> <p>► Tenter de démarrer le moteur à nouveau .</p> <p>Si le moteur ne démarre toujours pas:</p> <p>► Contacter un atelier spécialisé, par exemple un Concessionnaire Mercedes-Benz agréé.</p>

Problèmes	Causes et conséquences possibles et ► Solutions
Le moteur ne tourne pas rondement ou fait des ratés.	<p>Il y a une anomalie du système électronique du moteur ou d'une composante mécanique du système de gestion des fonctions moteur.</p> <ul style="list-style-type: none"> ► Appuyer légèrement sur l'accélérateur. ► Faire immédiatement rectifier la cause dans un atelier spécialisé, par exemple un Concessionner Mercedes-Benz agréé. <p>Autrement, du carburant non brûlé pourrait s'infiltrer dans le convertisseur catalytique et l'endommager.</p>
La jauge de température du liquide de refroidissement indique une température supérieure à 120 °C (248 °F).	<p>Le niveau du liquide de refroidissement est trop bas. Le liquide de refroidissement est trop chaud et le moteur ne se refroidit plus suffisamment.</p> <ul style="list-style-type: none"> ► Arrêter dès que possible et laisser refroidir le moteur et le liquide de refroidissement. ► Vérifier le niveau du liquide de refroidissement (► page 311). Surveiller les avertissements et ajouter du liquide de refroidissement au besoin.

Transmission automatique

Remarques importantes sur la sécurité

ATTENTION

Il est dangereux de passer la AUTOTRONIC hors de la position de stationnement **P** ou point mort **N** si la vitesse du moteur est plus haute que le ralenti. Si le conducteur n'a pas le pied fermement posé sur la pédale de frein, le véhicule pourrait accélérer rapidement en marche avant ou arrière. Le conducteur pourrait perdre le contrôle du véhicule et frapper quelqu'un ou quelque chose. Changer de vitesse uniquement lorsque le régime de ralenti du moteur est régulier et que le pied droit est fermement posé sur la pédale de frein.

ATTENTION

Se rappeler que seulement arrêter le moteur fera passer automatiquement la AUTOTRONIC au point mort **N**.

Toujours déplacer la AUTOTRONIC à la position de stationnement **P** avant d'arrêter le moteur.

Autrement, le véhicule risque de rouler, ce qui peut provoquer un accident et/ou entraîner des préjudices corporels graves.

Levier sélecteur

Aperçu des positions de la transmission

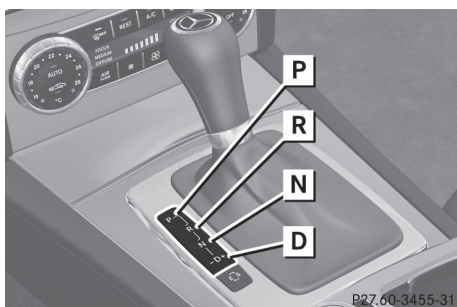

Exemple: levier sélecteur

P Position de stationnement et verrouillage levier sélecteur

R Marche arrière

N adaptatif

D Marche avant

Affichage de la position de la transmission et du programme de conduite



① Affichage de la position de la transmission

② Affichage du programme de conduite

La position actuelle du levier sélecteur est montrée par les indicateurs à proximité du levier sélecteur.

Les indicateurs s'allument lorsque la clé SmartKey est insérée dans le commutateur de démarrage. Les indicateurs s'éteignent lorsque la clé SmartKey est retirée du commutateur de démarrage.

Positions de la transmission

P Position de stationnement

Ne pas faire passer la transmission en position **P** (▷ page 169) à moins que le véhicule soit stationnaire. Le verrouillage de stationnement ne doit pas être utilisé comme frein lors du stationnement. En plus de serrer le verrouillage de stationnement, le conducteur doit toujours serrer le frein de stationnement pour immobiliser le véhicule de façon sécuritaire.

La clé SmartKey ne peut être retirée que si la transmission est en position **P**. Si la clé SmartKey est retirée du commutateur d'allumage, le levier sélecteur est verrouillé.

Si le système électronique du véhicule est défectueux, la transmission pourrait être verrouillée en position **P**. Pour relâcher le verrouillage du levier sélecteur, voir «Relâchement manuel du verrouillage de stationnement» (▷ page 165).

R Marche arrière

Ne faire passer la transmission en position de marche arrière **R** que lorsque le véhicule est stationnaire.

N**Point mort**

Ne pas faire passer la transmission en position **N** pendant la conduite. Sinon, la transmission risque d'être endommagée.

Aucune puissance n'est transmise du moteur à l'essieu moteur.

Le relâchement des freins permet de déplacer plus librement le véhicule, par exemple pour le pousser ou le remorquer.

Si l'ESP® est désactivé ou défectueux: n'engager la transmission à la position **N** que si le véhicule risque de patiner, par exemple sur parcours glacé.

! Rouler au point mort **N** peut endommager le groupe propulseur.

D**Marche avant**

La transmission automatique change automatiquement de rapport. Tous les rapports de marche avant sont disponibles.

Changement de rapport

La transmission automatique passe automatiquement aux rapports individuels lorsque la transmission est en position **D**. Le type de passation automatique des rapports est déterminé par:

- une restriction de passation des rapports, si sélectionné
- le programme de conduite sélectionné: (> page 159)
- la position de l'accélérateur
- la vitesse sur la route

Conseils sur la conduite**Véhicules AMG**

En rétrogradation, le double actionnement de l'embrayage est actif, peu importe le programme de conduite sélectionné. La fonction de double actionnement de l'embrayage réduit les réactions de changement de charge et contribue à un style de conduite sportive. Le son généré par le double actionnement de l'embrayage dépend du programme de conduite sélectionné.

Rétrogradation forcée

Utilisation de la rétrogradation forcée pour une accélération maximale.

► **Véhicules pour les É.-U. (sauf véhicules AMG):** enfoncer complètement l'accélérateur.

Selon le régime moteur, la boîte de vitesses passe à un rapport inférieur.

► **Véhicules pour le Canada et véhicules AMG:** enfoncer l'accélérateur au-delà du point de pression.

Selon le régime moteur, la boîte de vitesses passe à un rapport inférieur.

Travail sur le véhicule**⚠ ATTENTION**

En travaillant sur le véhicule, engager le frein de stationnement et passer la transmission automatique en position de stationnement **P**. Autrement, le véhicule risque de rouler, ce qui peut provoquer un accident et/ou entraîner des préjudices corporels graves.

Bouton de sélection de programme**Information générale**

Le bouton sélecteur de programme permet au conducteur de choisir entre différentes caractéristiques de conduite.

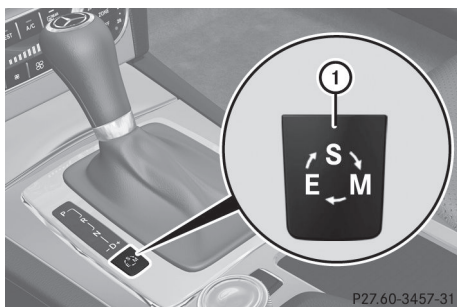

P27.60-3457-31

Exemple: bouton sélecteur de programme

E Économie	Conduite confort, économique
S Sport	Style de conduite sportive
M Manuel	Changement de vitesses manuel

- i** Pour plus d'information sur le programme de conduite automatique, voir (> page 161).

Passer du programme de conduite automatique **E** ou **S** au programme de conduite en mode manuel **M** uniquement lorsque le véhicule est stationnaire.

- ▶ Appuyer plusieurs fois sur le bouton sélecteur de programme ① jusqu'à ce que la lettre du programme de passation désiré paraisse dans l'affichage multifonction.
- i** Au démarrage du moteur, la transmission automatique commute toujours au programme de conduite automatique **E** (programme de conduite **C** sur les véhicules AMG).

Véhicules AMG



P54.25-8686-31

Sélecteur de programme de conduite avec programme de conduite en mode manuel

C Rendement contrôlé	Conduite confort, économique
S Sport	Style de conduite sportive
S+ SportPlus	Style de conduite sport extrême
M Manuel	Changement de vitesses manuel
RS RACE START	Accélération optimale du véhicule à partir de l'arrêt

- i** Pour plus d'information sur le programme de conduite automatique, voir (> page 161).

Passer du programme de conduite automatique **C**, **S** ou **S+** au programme de conduite en mode manuel **M** uniquement lorsque le véhicule est stationnaire.

- ▶ Tourner le sélecteur de programme de conduite ① jusqu'à ce que le programme de conduite désiré paraisse dans l'affichage multifonction de l'indicateur de vitesse.
L'indicateur de programme de conduite sur le sélecteur de programme de conduite ① s'allume en rouge.

- i** La transmission automatique passe au programme de conduite automatique **C** chaque fois que le moteur est démarré.

- i** **RS** ne peut pas être sélectionné pendant la conduite normale. Pour plus d'information sur RACE START, voir (▷ page 192).

Palettes de changement de vitesse au volant de direction

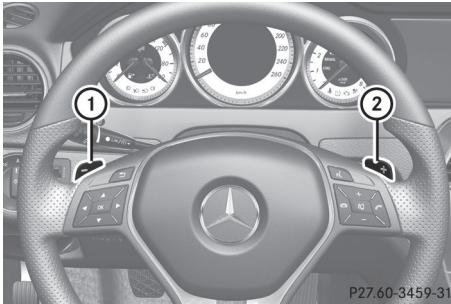

- ① Palette de changement de vitesse de gauche au volant de direction
 ② Palette de changement de vitesse de droite au volant de direction

En programme de conduite automatique, Le changement de rapport peut être diminué ou augmenté avec la palette de changement de vitesse au volant de direction (▷ page 161).

La palette de changement de vitesse ou le levier sélecteur permet au conducteur d'effectuer lui-même la passation des rapports en mode de conduite manuel (▷ page 162).

- i** La passation des rapports ne peut s'effectuer avec les palettes de changement de vitesse au volant que lorsque la transmission est position **D**.

Programme de conduite automatique

Le programme de conduite **E** (programme de conduite **C** sur les véhicules AMG) est caractérisé par ce qui suit:

- réglages moteur orienté vers le confort et transmission automatique
- consommation de carburant optimale résultant du passage de la transmission automatique à un rapport supérieur plus tôt que prévu
- le véhicule démarre plus en douceur, tant en marche avant qu'en marche arrière, sauf au démarrage à pleins gaz
- intensité accrue. Ceci améliore la stabilité du véhicule sur routes glissantes, par exemple
- la transmission automatique passe à un rapport supérieur plus tôt que prévu. Il en résulte une conduite du véhicule à un régime moteur inférieur et la probabilité réduite du patinage des roues

Le programme de conduite **S** (programmes de conduite **S** et **S+** sur les véhicules AMG) se caractérise par ce qui suit:

- réglages du moteur en conduite sportive et de la transmission automatique
- le véhicule démarre en première
- la transmission automatique passe à un rapport supérieur plus tard que prévu
- la consommation de carburant est probablement plus élevée en raison du changement de vitesse automatique plus tard que prévu

Portée des rapports

Introduction

Lorsque la transmission automatique est à la position **D**, il est possible de limiter ou augmenter la portée des rapports (▷ page 161).

La portée des rapports sélectionnée paraît dans l'affichage multifonction. La transmission automatique s'arrête au rapport sélectionné.

Portée du rapport

3	L'effet de freinage moteur peut être utilisé.
2	Pour utiliser l'effet de freinage du moteur dans des pentes descendantes et pour la conduite: <ul style="list-style-type: none"> • sur des routes de montagne escarpées • dans des terrains montagneux • dans des conditions difficiles
1	Pour utiliser l'effet de freinage du moteur dans des pentes descendantes extrêmement escarpées et de longues pistes descendantes

Limitation de la portée des rapports

- ▶ Appuyer sur le levier de sélection à gauche vers **D-**.

ou

- ▶ Tirer sur la palette d'embrayage gauche sur le volant de direction.
La transmission automatique descend d'un rapport et limite la portée des rapports au rapport pertinent.

- i** Si le moteur dépasse la vitesse maximale en passant à un rapport inférieur, la transmission automatique protège contre les dommages au véhicule en ne passant pas à un niveau inférieur.
- i** Si la vitesse maximale du moteur pour la portée du rapport est atteinte et que l'accélération continue, la transmission automatique passe à un niveau supérieur afin d'empêcher le moteur de s'emballer, même si la portée du rapport est limitée.

Retrait de la limitation de la portée des rapports

- ▶ Appuyer brièvement sur le levier de sélection à droite vers **D+**.

ou

- ▶ Tirer sur la palette d'embrayage droite sur le volant de direction.
La portée des rapports n'est plus limitée.

Suppression de la limitation de la portée des rapports

- ▶ Enfoncer et maintenir le levier sélecteur vers **D+** jusqu'à ce que **D** soit montré une fois de plus dans l'affichage multifonction.

ou

- ▶ Tirer et retenir la palette d'embrayage droite sur le volant de direction jusqu'à ce que **D** paraisse de nouveau dans l'affichage multifonction.
La transmission automatique passe du rapport actuel directement à **D**.

Sélection du rapport idéal

- ▶ Appuyer sur le levier de sélection à gauche vers **D-** et le maintenir dans cette position.

ou

- ▶ Tirer et retenir la palette d'embrayage gauche sur le volant de direction.
La transmission automatique passe au rapport permettant une accélération et décélération optimale. Pour ce faire, la transmission automatique descend d'un ou plusieurs rapports.

Programme de conduite manuelle**Commutation au programme de conduite manuelle**

Le programme de conduite manuelle est disponible seulement sur les véhicules avec groupe maniabilité dynamique et sur les véhicules AMG.

Le programme de conduite manuelle **M** est différent du programme de conduite **S** (sur les véhicules AMG, les programmes de conduite **S** et **S+** concernant la spontanéité, la

nervosité et la douceur de passation des rapports.

Le programme de conduite manuelle **M** peut être sélectionné à l'aide du sélecteur de programme ou du bouton de sélection de programme. Le conducteur peut effectuer lui-même la passation des rapports à l'aide des palettes de changement de vitesse au volant de direction ou du levier sélecteur dans un programme de conduite manuelle **M** si la transmission est en position **D**.

- ▶ Appuyer à plusieurs reprises sur le bouton de sélection de mode de programme (▷ page 159) jusqu'à ce que **M** paraisse dans l'affichage multifonction.
- ▶ **Véhicules AMG:** tourner le sélecteur du programme de conduite (▷ page 160) jusqu'à ce que **M** paraisse dans l'affichage multifonction.
Le témoin **M** sur le sélecteur du programme de conduite s'allume en rouge.

Passage à un rapport supérieur

i Véhicules avec groupe maniabilité dynamique: si le régime moteur maximal est atteint pour une passation de rapport, et que le conducteur continue d'accélérer, la transmission automatique passera au rapport supérieur, sauf lorsque le programme de conduite manuel **M** est sélectionné.

- ▶ Appuyer brièvement sur le levier sélecteur vers la droite vers **D+**.

ou

- ▶ Tirer sur la palette de changement de vitesse au volant de direction du côté droit (▷ page 161).
La transmission automatique passe au prochain rapport supérieur.

Véhicules avec moteurs AMG

! Dans le programme de conduite manuelle **M**, la transmission automatique ne passe pas à une vitesse supérieure automatiquement, même lorsque la vitesse

limite du moteur pour le rapport est atteinte. Lorsque la vitesse limite du moteur est atteinte, l'alimentation en carburant est coupée pour empêcher le moteur de s'emballer. Toujours s'assurer que la vitesse du moteur n'atteint pas la plage rouge du tachymètre. Il y a autrement un risque d'endommager le moteur.

Avant que le régime moteur n'atteigne la zone rouge de surrégime, un témoin de passation à un rapport supérieur paraît dans l'affichage multifonction.



- ① Indicateur du rapport
- ② Indicateur de passation à un rapport supérieur

Rétrogradation

- ▶ Appuyer brièvement sur le levier sélecteur vers la gauche vers **D-**.

ou

- ▶ Tirer sur la palette de changement de vitesse au volant de direction du côté gauche (▷ page 161).
La transmission automatique rétrograde au prochain rapport inférieur.

i Si le véhicule est freiné ou arrêté sans rétrograder, la transmission automatique rétrogradera à un rapport permettant que le véhicule accélère ou démarre à nouveau.

i Véhicules avec groupe maniabilité dynamique: afin d'éviter l'emballlement du moteur lors de la rétrogradation, la transmission automatique ne rétrogradera pas à un rapport inférieur si cette manoeuvre entraîne le surrégime du moteur.

- i** Pour une accélération maximale, pousser sur le levier sélecteur vers la gauche ou tirer et retenir la palette d'embrayage de gauche au volant de direction jusqu'à ce que la transmission sélectionne le rapport optimal pour la vitesse actuelle.

Rétrogradation forcée

- i Véhicules avec moteur AMG:** il n'est pas possible de recourir à la rétrogradation dans un programme de conduite manuelle **M**.

La rétrogradation permet aussi d'obtenir une accélération maximale dans un programme de conduite manuelle **M**.

- ▶ **Véhicules pour les États-Unis:** enfoncer complètement l'accélérateur. Selon le régime moteur, la transmission passe à un rapport inférieur.
- ▶ **Véhicules pour le Canada:** enfoncer l'accélérateur au-delà du point de pression. Selon le régime moteur, la transmission passe à un rapport inférieur.

- i** Pendant la rétrogradation, le conducteur ne peut changer les rapports à l'aide des palettes de changement de vitesse ou du levier sélecteur.

Désactivation du programme de conduite manuelle

- ▶ **Véhicules avec groupe maniabilité dynamique:** appuyer sur le bouton de sélection de programme (> page 159). **M** ne paraît plus dans l'affichage multifonction.
- ▶ **Véhicules AMG:** tourner le sélecteur du programme de conduite (> page 160) jusqu'à ce que **C**, **S** ou **S+** paraisse dans l'affichage multifonction.

Problèmes avec la transmission

Problèmes	Causes et conséquences possibles et ► Solutions
La transmission a de difficultés de passation des rapports.	La transmission perd de l'huile. ► Faire vérifier la transmission dans un atelier spécialisé, par exemple, un Concessionnaire Mercedes-Benz agréé.
La capacité à accélérer diminue. La transmission ne change plus de rapport.	La transmission est en mode d'urgence. Il est seulement possible de passer au deuxième rapport et en marche arrière. ► Arrêter le véhicule. ► Faire passer la transmission à la position P . ► Arrêter le moteur. ► Attendre au moins 10 secondes avant de redémarrer le moteur. ► Faire passer la transmission à la position D ou R . Si D est sélectionné, la transmission passe au deuxième rapport; si R est sélectionné, la transmission passe en marche arrière. ► Faire vérifier la transmission dans un atelier spécialisé, par exemple, un Concessionnaire Mercedes-Benz agréé.

Relâchement manuel du verrouillage de stationnement

En cas d'anomalie électrique, il est possible de désengager manuellement le verrouillage du levier sélecteur pour le déplacer de la position **P**, pour le remorquage du véhicule, par exemple.

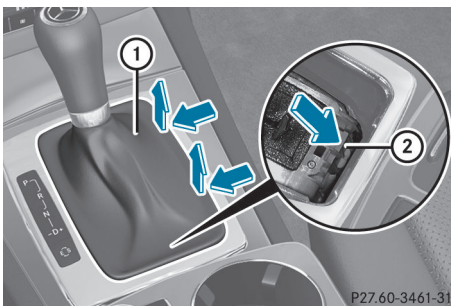

! Ne pas utiliser d'objets à rebords tranchants pour retirer la guêtre du levier sélecteur de la console centrale. Ceci

risquerait d'endommager la guêtre du levier sélecteur.

- Serrer le frein de stationnement.
- Soulever la guêtre du levier sélecteur ① à l'aide d'un objet plat peu tranchant (un tournevis enveloppé d'un linge, par exemple) sur le rebord droit, puis retirer la guêtre.
- Appuyer sur les boutons de dégagement ② vers le bas et déplacer simultanément le levier sélecteur hors de la position **P**.
Le levier sélecteur peut maintenant être déplacé librement jusqu'à ce qu'il soit remis en position **P**.

Boîtier de transfert

Cette section est valide uniquement pour les véhicules avec traction intégrale en prise permanente (4MATIC). La puissance est

toujours transmise du moteur aux deux essieux.

❗ Les essais de rendement doivent être effectués uniquement sur un dynamomètre à deux essieux. Autrement, le système de freinage ou le boîtier de transfert risquent d'être endommagés. Contacter un atelier spécialisé pour un test de performance. À cette fin, Mercedes-Benz recommande de contacter un Concessionnaire Mercedes-Benz agréé.

❗ Quand le frein de stationnement est testé sur un dynamomètre d'essai de freinage, l'allumage doit être coupé (clé SmartKey ou bouton marche/arrêt KEYLESS-GO en position **0** ou **1**), sinon le système ESP® interviendra automatiquement. Autrement, le système de freinage pourrait être endommagé.

Ravitaillement

Remarques importantes sur la sécurité

⚠ ATTENTION

L'essence est très inflammable et toxique. Elle peut entraîner de violentes brûlures et causer des blessures graves.

Ne jamais permettre la présence d'étincelles, flammes ou cigarettes près du carburant.

Arrêter le moteur avant de refaire le plein.

En présence de carburant, éviter d'inhaler les vapeurs et tout contact avec la peau ou les vêtements.

Le contact direct du carburant sur la peau, ou l'aspiration de vapeurs de carburant sont nuisibles à la santé.

⚠ ATTENTION

Le trop-plein du réservoir de carburant peut créer une pression dans le système qui pourrait causer une décharge gazeuse. Ceci pourrait créer une pression dans le système susceptible de provoquer une pulvérisation

du carburant au sortir du pistolet distributeur et causer des blessures.

⚠ AVERTISSEMENT

C 300 et C 300 Sport avec transmission automatique:

Véhicules à carburant mixte (avec **Ethanol jusqu'à E85!** étiquette sur le volet du réservoir de carburant):

Le carburant éthanol (E85) et ses vapeurs sont très inflammables, toxiques et brûlent facilement. Le carburant éthanol peut causer de graves blessures si enflammé, ou à son contact ou en respirant ses vapeurs. Éviter d'inhaler les vapeurs d'éthanol. Éviter le contact de la peau avec de l'éthanol. Avant de refaire le plein, éteindre toutes flammes nues. Ne jamais permettre la présence d'étincelles ou de matériel de fumeur près de l'éthanol.

❗ Ne pas utiliser de diesel pour refaire le plein de véhicules avec moteur à essence. Même de petites quantités de carburant erroné peuvent endommager le circuit d'alimentation et le moteur.

❗ Ne pas faire démarrer le véhicule si le mauvais carburant a été utilisé. Autrement, le carburant pénétrera dans le circuit d'alimentation. Si tel est le cas, se rendre dans un atelier spécialisé qualifié et faire drainer complètement le réservoir de carburant ainsi que le circuit d'alimentation.

Essence

Indice d'octane

❗ Pour le remplissage, utiliser uniquement de l'essence super sans plomb pour éviter les dommages au convertisseur catalytique.

Les véhicules à carburant mixte, identifiés par une étiquette à l'intérieur du volet du réservoir de carburant peuvent être remplis

avec du E85. Pour plus d'information sur les carburants mixtes, voir «Carburants». Si des problèmes de fonctionnement du moteur sont apparents, en faire immédiatement et réparer la cause. L'excédent de carburant imbrûlé peut autrement pénétrer dans le convertisseur catalytique, entraîner la surchauffe et possiblement un incendie.

! Utiliser un filtre en faisant le plein d'un bidon de carburant. Autrement, les particules du contenant de carburant pourraient bloquer les canalisations de carburant et/ou le système d'injection.

i Refaire le plein uniquement avec du carburant super sans plomb dont l'indice d'octane est d'au moins 91 (moyenne de 96 RON/86 MON).

Cette information sur l'indice d'octane se trouve habituellement sur la pompe. Si l'étiquette ne se trouve pas sur la pompe à essence, demander de l'aide au personnel. C 300 et C 300 Sport avec transmission automatique: on reconnaît un véhicule à carburant mixte par l'étiquette à l'intérieur du volet de remplissage de carburant.

Plus d'informations se trouvent sous «Carburant» (▷ page 383), ou en contactant un Concessionnaire Mercedes-Benz agréé ou en se rendant sur le site <http://www.mbusa.com> (É.-U. seulement).

Ravitaillement

Volet du réservoir de carburant

Le volet du réservoir de carburant est déverrouillé ou verrouillé automatiquement lorsque le véhicule est déverrouillé ou verrouillé avec la clé SmartKey ou la clé KEYLESS-GO.

La position du volet du réservoir de carburant est affichée au combiné d'instruments . La flèche près de la pompe à essence indique le côté du véhicule.

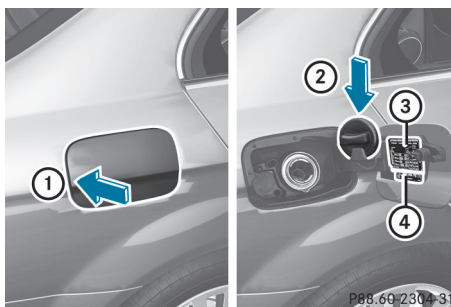

- ① Ouvrir le volet du réservoir de carburant
- ② Insérer le bouchon du réservoir de carburant
- ③ Tableau de pression des pneus
- ④ Type de carburant

Ouverture



- ▶ Arrêter le moteur.
- ▶ Retirer la clé SmartKey du commutateur de démarrage.
KEYLESS-GO: ouvrir la porte du conducteur. Ceci commute l'allumage à la position **0**, ce qui correspond au retrait de la clé SmartKey. La porte du conducteur peut à nouveau être fermée.
- ▶ Appuyer sur le volet du réservoir de carburant en direction de la flèche ①. Le volet du réservoir de carburant s'ouvre légèrement.
- ▶ Ouvrir le volet du réservoir de carburant.
- ▶ Tourner le bouchon dans le sens contraire des aiguilles d'une montre et le retirer.
- ▶ Insérer le bouchon du réservoir de carburant dans le support à l'intérieur du volet du réservoir de carburant ②.
- ▶ Insérer complètement le pistolet de la pompe dans le goulot de remplissage du réservoir de carburant et procéder au ravitaillement.
- ▶ Cesser le remplissage lorsque le pistolet distributeur s'arrête.

❗ Un trop-plein du réservoir de carburant peut endommager le système de carburant.

Fermeture

► Remettre en place le bouchon du réservoir de carburant et le tourner dans le sens des aiguilles d'une montre. Le bouchon du réservoir de carburant se ferme avec un déclic.

► Fermer le volet du réservoir d'essence.

i En cas de conduite avec le bouchon du réservoir de carburant ouvert, le témoin avertisseur de réserve de carburant clignotera . De plus, le témoin avertisseur Check Engine  peut s'allumer. Un message paraît dans l'affichage multifonction (▷ page 255).
Pour plus d'information sur les témoins et avertisseurs au combiné d'instruments, voir (▷ page 274).

i Fermer le volet du réservoir de carburant avant de verrouiller le véhicule. Une tige de blocage empêche le bouchon du réservoir de carburant de se fermer après le verrouillage du véhicule.

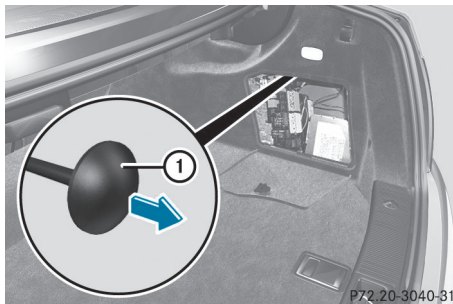

- Tirer le dégageant d'urgence ① en direction de la flèche.
Le volet de remplissage de carburant est déverrouillé.
- Ouvrir le volet du réservoir de carburant.

Déverrouillage d'urgence du volet de remplissage de carburant

ATTENTION

Éviter le contact avec les murs du véhicule qui peuvent avoir des extrémités pointues. Autrement, l'utilisateur pourrait se blesser en dégageant le volet de remplissage de carburant.

Le dégageant d'urgence se trouve dans le coffre, derrière la garniture latérale du côté droit, en regardant en direction de la course.

- Ouvrir le couvercle du coffre.
- Ouvrir le panneau de garniture latéral droit (▷ page 340).

Problèmes avec le carburant et le réservoir de carburant	
Problèmes	Causes et conséquences possibles et ► Solutions
Du carburant s'échappe du véhicule.	<p> Risque d'explosion ou d'incendie</p> <p>Le conduit de carburant ou le réservoir de carburant est défectueux.</p> <ul style="list-style-type: none"> ► Tourner la clé SmartKey à la position 0(► page 151) dans le commutateur de démarrage et la retirer. ► Ne redémarrer le moteur en aucune circonstance. ► Consulter un atelier qualifié.
Le volet de remplissage ne s'ouvre pas.	<p>Le volet de remplissage de carburant n'est pas déverrouillé. ou</p> <p>La pile de la clé SmartKey est déchargée.</p> <ul style="list-style-type: none"> ► Déverrouiller le véhicule à l'aide de la clé mécanique(► page 84). ► Ouvrir le couvercle du coffre. ► Déverrouiller manuellement le volet de remplissage de carburant à l'aide de l'ouverture d'urgence(► page 168). <p>Le volet de remplissage du réservoir est déverrouillé, mais le mécanisme d'ouverture est bloqué.</p> <ul style="list-style-type: none"> ► Consulter un atelier qualifié.

Stationnement

Remarques importantes sur la sécurité

AVERTISSEMENT

Ne pas stationner à des endroits où le système d'échappement chaud pourrait venir en contact avec des matières combustibles. Ne pas stationner le véhicule sur de l'herbe séchée ou des champs de grains fauchés. Les matières combustibles telles que l'herbe, le foin ou les feuilles pourraient prendre feu et causer l'incendie du véhicule.

Le mouvement involontaire du véhicule peut causer de sérieuses blessures ou endommager le véhicule ou la transmission. Pour réduire ces risques, toujours procéder comme suit avant d'arrêter le moteur et de quitter le véhicule:

- garder le pied droit sur la pédale de frein
- serrer le frein de stationnement
- faire passer la transmission automatique à la position de stationnement **P**
- relâcher lentement la pédale de frein
- lors du stationnement en pente, toujours tourner les roues avant contre le trottoir
- tourner la clé SmartKey à la position **0** du commutateur de démarrage et retirer la clé SmartKey du commutateur de démarrage,

ou enfoncer le bouton marche/arrêt KEYLESS-GO

- au sortir du véhicule, prendre la clé SmartKey avec soi et verrouiller le véhicule

Arrêt du moteur

Remarques importantes sur la sécurité

⚠ ATTENTION

Ne pas arrêter le moteur avant que le véhicule ne soit complètement immobilisé. Lorsque le moteur ne tourne pas, les freins et la direction ne profitent pas de la servodirection. En pareil cas, il importe de se rappeler qu'un effort considérablement plus grand est requis pour freiner et diriger le véhicule.

Véhicules avec transmission automatique

- ▶ Serrer fermement le frein de stationnement.
- ▶ Passer la transmission à la position **R**.

À l'aide de la clé SmartKey

- ▶ Tourner la clé SmartKey à la position **0** dans le commutateur de démarrage et la retirer. L'antidémarrreur électronique est activé.

i La clé SmartKey peut être retirée seulement si la transmission est en position **P**.

Utilisation de KEYLESS-GO

- ▶ Appuyer sur le bouton marche/arrêt (> page 152). Le moteur s'arrête et tous les témoins du combiné d'instrument s'éteignent.

i Lorsque la porte du conducteur est fermée, ceci correspond à la position **1** de la SmartKey. Lorsque la porte du conducteur est ouverte, ceci correspond à la position **0** de la SmartKey ou «SmartKey retirée».

Si le conducteur essaie d'arrêter le moteur pendant que le levier sélecteur est à une

position autre que **P**, un message paraît dans l'affichage multifonction et un signal se fait entendre.

Frein de stationnement

⚠ ATTENTION

Le serrage du frein de stationnement pendant que le véhicule est en marche peut entraîner le blocage des roues arrière. Ceci risque de provoquer une perte de contrôle du véhicule et un accident. De plus, les feux de freinage du véhicule ne s'allument pas lorsque le frein de stationnement est serré.

⚠ ATTENTION

Au sortir du véhicule, toujours retirer la clé SmartKey du commutateur de démarrage, la prendre avec soi et verrouiller le véhicule. Ne pas laisser d'enfants sans surveillance dans le véhicule ou à proximité d'un véhicule déverrouillé. Les enfants pourraient desserrer le frein de stationnement et/ou déplacer le levier sélecteur des rapports hors de la position de stationnement **P**, ce qui pourrait entraîner un accident et/ou de graves blessures personnelles.

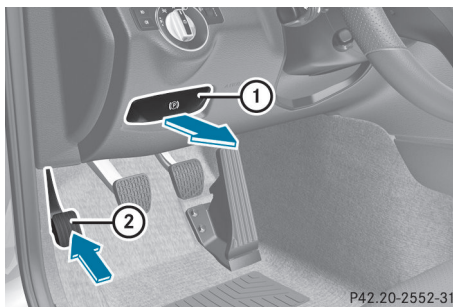

- ▶ **Pour appliquer:** enfoncer fermement le frein de stationnement (②).

Lorsque le moteur tourne, le témoin **BRAKE** (É.-U. seulement) ou **(P)** (Canada

seulement) s'allume au combiné d'instruments.

- ▶ **Pour relâcher:** enfoncer la pédale de frein et la maintenir enfoncée.
- ▶ Tirer sur la poignée de dégagement ①. Lorsque le contact est établi ou que le moteur tourne, le témoin **BRAKE** (É-U. seulement) ou **(P)** (Canada seulement) s'éteint au combiné d'instruments.

Stationnement du véhicule pendant une période prolongée

Si le véhicule reste stationné pendant plus de quatre semaines, la batterie pourrait être endommagée par une décharge totale.

- ▶ Brancher la batterie à un chargeur d'entretien
- ▶ **i** Pour plus d'information sur les chargeurs d'entretien, consulter un atelier spécialisé ou un Concessionnaire Mercedes-Benz agréé

Si le véhicule reste stationné pendant plus de six semaines, le véhicule pourrait être endommagé en raison du non usage.

- ▶ Obtenir des conseils dans un atelier spécialisé.

Conseils sur la conduite

Conseils généraux sur la conduite

Remarques importantes sur la sécurité

AVERTISSEMENT

Le conducteur doit toujours se rappeler d'accorder toute son attention à la conduite du véhicule. La concentration du conducteur doit toujours porter prioritairement sur la circulation routière. Pour votre sécurité et celles des autres, il est recommandé d'arrêter le véhicule dans un endroit sécuritaire et en retrait de la circulation routière avant d'effectuer ou de prendre un appel téléphonique.

Si le téléphone est utilisé pendant la conduite, se conformer à tous les règlements en vigueur. Pendant la conduite, utiliser le dispositif mains libres et ne se servir du téléphone que lorsque les conditions de la route, de la température et de la circulation le permettent. Dans certaines juridictions, il est interdit d'utiliser le téléphone cellulaire pendant la conduite du véhicule.

N'utiliser le système COMAND (système de données et de gestion du poste de commande) uniquement si les conditions de la route, de la circulation et de la météo le permettent. Autrement, les conditions de la circulation pourraient ne pas être respectées et les occupants du véhicule pourraient être en danger.

Se rappeler qu'à une vitesse aussi peu élevée que 50 km/h (environ 30 m/h), le véhicule couvre une distance d'environ 14 mètres (44 pieds) par seconde.

Conduire sensiblement - économiser le carburant

Respecter les conseils suivants pour économiser le carburant:

- ▶ Les pneus devraient toujours être gonflés à la pression de gonflage recommandée.
- ▶ Enlever toutes les charges inutiles.
- ▶ Enlever les porte-bagages de toit lorsqu'ils ne sont pas requis.
- ▶ Réchauffer le moteur à basse vitesse du moteur.
- ▶ Éviter les accélérations et les freinages brusques.
- ▶ Faire effectuer tout le travail d'entretien tel qu'indiqué par les intervalles d'entretien du carnet d'entretien ou à la suite de l'affichage de l'intervalle d'entretien.

La consommation de carburant augmente lors de la conduite par temps froid, en circulation urbaine et en terrain montagneux.

Sobriété au volant

ATTENTION

Conduire après avoir consommé de l'alcool ou des drogues est très dangereux. Même à petite dose, l'alcool et les stupéfiants ne manquent pas d'affecter les réflexes, la perception et le jugement.

Le risque d'accident grave, voire mortel, augmente considérablement si l'on conduit après avoir consommé de l'alcool et des drogues.

Ne jamais conduire, ou laisser quiconque conduire, sous l'influence de l'alcool ou des drogues.

Pédales

ATTENTION

S'assurer qu'absolument aucun objet ne gêne le fonctionnement des pédales. Le dégagement pieds du conducteur doit rester libre de tout obstacle. Si des moquettes ou tapis se trouvent dans le dégagement pieds, s'assurer du libre jeu des pédales.

Durant la conduite ou des manoeuvres de freinage soudaines, des objets pourraient se coincer entre les pédales. Le conducteur serait alors empêché de freiner ou d'accélérer, Ceci pourrait provoquer des accidents et des blessures.

Rouler avec le moteur arrêté

ATTENTION

Quand le moteur est arrêté, la servoassistance des systèmes de freinage et de direction n'est d'aucun secours.

La direction et le freinage du véhicule nécessitent un effort beaucoup plus considérable, et le conducteur peut perdre le contrôle du véhicule et causer un accident.

Ne pas arrêter le moteur lorsque le véhicule est en marche.

Vérification de l'échappement

ATTENTION

L'inhalation des gaz d'échappement est très dommageable pour la santé. Tous les gaz d'échappement contiennent du monoxyde de carbone (CO) dont l'inhalation peut provoquer l'évanouissement et possiblement la mort.

Ne pas faire tourner le moteur dans des endroits clos (un garage par exemple) qui ne sont pas adéquatement ventilés. S'il existe un risque quelconque d'infiltration de gaz d'échappement dans l'habitacle du véhicule, en faire déterminer la cause et y remédier immédiatement. S'il faut absolument conduire dans ces conditions, le faire uniquement avec une vitre grande ouverte en tout temps.

Certains systèmes moteurs sont conçus pour maintenir les composantes nuisibles des fumées d'échappement dans les limites permises.

Ces systèmes ne fonctionnent efficacement que lorsqu'ils sont maintenus en accord avec les spécifications du fabricant. C'est la raison pour laquelle tout le travail sur le moteur doit être effectué par un technicien qualifié et autorisé Mercedes-Benz.

Les réglages du moteur ne doivent être modifiés d'aucune façon. De plus, tout le travail spécifique doit être effectué à intervalles réguliers et en accord avec les exigences d'entretien de Mercedes-Benz. Pour plus de détails, consulter le carnet d'entretien.

Freins

Remarques importantes sur la sécurité

ATTENTION

Ne jamais rétrograder sur chaussées glissantes pour essayer de freiner. Autrement, les roues motrices risquent de patiner et le conducteur peut perdre le contrôle du véhicule. Les freins ABS du

véhicule ne préviendront pas ce type de perte de contrôle.

ATTENTION

S'assurer de ne pas mettre d'autres utilisateurs de la route en danger en appliquant les freins.

Pentes descendantes

I Sur de longues pentes escarpées, la charge sur les freins doit être réduite en passant à un rapport inférieur au bon moment. Ceci permet de profiter du frein moteur et aide à éviter le surchauffage des freins et leur usure excessive.

Lorsque l'utilisateur profite des freins moteur, une roue motrice peut ne pas tourner temporairement, par exemple sur une surface glissante. Ceci peut causer des dommages au groupe propulseur. Ce type de dommages n'est pas couvert par la garantie limitée Mercedes-Benz.

Charges lourdes et légères

ATTENTION

Appliquer la pédale de freinage continuellement cause une usure excessive et prématurée des plaquettes de frein.

Ceci peut causer une surchauffe des freins, réduisant sérieusement leur efficacité. Il peut alors ne pas être possible d'arrêter le véhicule à temps pour éviter un accident.

Si les freins ont été sujets à une lourde charge, ne pas arrêter immédiatement le véhicule, mais conduire plutôt pendant une courte période. Ceci permettra d'aérer les freins plus rapidement.

Routes mouillées

ATTENTION

Après avoir conduit pendant quelques temps par forte pluie sans appliquer les freins, ou à travers l'eau suffisamment profonde pour

mouiller les composantes des freins, le premier freinage peut être partiellement réduit. La pédale de frein devra être appliquée plus fortement. Maintenir une distance sécuritaire des véhicules à l'avant.

Après avoir conduit sur une surface détrempée ou avoir lavé le véhicule, freiner fermement tout en surveillant les conditions de la circulation routière. Ceci permettra de réchauffer les disques de freins, en les séchant plus rapidement et en les protégeant de la corrosion.

Effet de freinage limité sur route recouvertes de sel

ATTENTION

Une couche de sel sur les disques de freins et les plaquettes de freins/garnitures peut causer un délai de freinage, résultant en une distance accrue de freinage, ce qui pourrait provoquer un accident.

Pour éviter ce danger, il est recommandé de:

- lors de la conduite sur des routes recouvertes de sel, freiner occasionnellement avec soin, sans mettre les autres usagers de la route en danger. Ceci aide à retirer tout sel qui a commencé à se former sur les disques de frein et sur les plaquettes/garnitures de frein.
- conserver une plus grande distance avec le véhicule à l'avant, et conduire avec un soin particulier.
- appliquer les freins prudemment à la fin du voyage et immédiatement après le début d'un nouveau voyage afin d'éliminer les résidus de sel des disques de freins.

Entretien des freins

I Si le témoin avertisseur rouge des freins s'allume dans le combiné d'instruments et qu'un signal d'avertissement se fait entendre pendant que le moteur tourne, le niveau du liquide de frein pourrait être trop

bas. Observer les messages additionnels dans l'affichage multifonction.

Le niveau du liquide de frein peut être trop bas en raison de l'usure des plaquettes de frein ou d'une fuite dans la canalisation des freins.

Faire vérifier le système de freinage immédiatement. Faire effectuer ce travail par un Concessionnaire Mercedes-Benz agréé.

Toutes les vérifications et le travail d'entretien sur le système de freinage doivent être effectués par un atelier spécialisé. Faire effectuer ce travail par un Concessionnaire Mercedes-Benz agréé.

Faire installer ou remplacer les plaquettes de frein et le liquide de frein dans un atelier spécialisé, par exemple, un Concessionnaire Mercedes-Benz agréé.

ATTENTION

Si des plaquettes de freins sont installées et des liquides de freins autres que ceux recommandés sont utilisés, les propriétés de freinage du véhicule risquent d'être défavorablement affectées et la sécurité de freinage sérieusement compromise, ce qui pourrait entraîner un accident. Ceci pourrait causer un accident.

! **Véhicules avec 4MATIC:** les essais de rendement doivent être effectués uniquement sur un dynamomètre à deux essieux. Si le conducteur prévoit de faire vérifier le véhicule sur un tel dynamomètre, contacter un Concessionnaire Mercedes-Benz agréé pour obtenir d'abord des informations. Autrement, le système de freinage ou le groupe propulseur risquent d'être endommagés.

! **Véhicules avec 4MATIC:** comme le ESP® fonctionne automatiquement, le moteur et le contact doivent être désactivés (SmartKey en position **0** ou **1** dans le commutateur de démarrage ou le bouton marche/arrêt en position **0** ou **1**)

pendant que le frein de stationnement est testé sur un dynamomètre de frein.

Les manoeuvres de freinage déclenchées automatiquement par le ESP® peuvent endommager sérieusement le système de freinage.

! **Véhicules avec 4MATIC:** étant donné que le système ESP® fonctionne automatiquement, le moteur et le système d'allumage doivent être désactivés (clé SmartKey en position **0** ou **1** du commutateur de démarrage ou bouton marche/arrêt en position **0** ou **1**) lorsque:

- le frein de stationnement est vérifié sur un dynamomètre de frein.
- le véhicule est remorqué avec l'essieu avant/arrière soulevé

Les manoeuvres de freinage déclenchées automatiquement par le système ESP® peuvent endommager sérieusement le système de freinage.

Si les charges imposées au système de freinage sont normalement moyennes, vérifier occasionnellement l'efficacité du freinage en effectuant un freinage dur à vitesse élevée. Ceci améliore l'adhérence des plaquettes de freins.

ATTENTION

S'assurer de ne pas mettre d'autres utilisateurs de la route en danger en appliquant les freins.

Pour trouver une description de l'assistance au freinage (BAS) sur (> page 67), ou de BAS PLUS sur (> page 68).

Système de freinage haute performance pour les véhicules AMG

Le système de freinage haute performance est installé seulement sur le C 63 AMG.

ATTENTION

Les nouveaux disques et plaquettes de freins, ainsi que leurs remplacements, peuvent exiger plusieurs centaines de kilomètres de

conduite avant de fournir un freinage optimal. Entre-temps, il pourrait être nécessaire d'augmenter la pression de freinage sur la pédale. En tenant compte de cette information, adapter le style de conduite et de freinage en fonction de cette période de rodage.

Une demande élevée sur les freins causera évidemment une usure plus grande. Surveiller le témoin avertisseur de freinage au combiné d'instruments, ainsi que les messages sur l'état des freins dans l'affichage multifonction. Surtout en conduite haute performance, il est important d'entretenir le système de freinage et de le faire vérifier régulièrement.

Le système de freinage haute performance est conçu pour les lourdes charges. Il peut causer du bruit au freinage. Ceci dépend de:

- la vitesse
- la force de freinage
- les conditions environnementales, telles que la température et l'humidité

L'usure des composantes individuelles du système de freinage, tels que les plaquettes de freins/disques de freins dépend du style de conduite et des conditions de fonctionnement.

Pour cette raison, il est impossible d'évaluer un millage qui sera valide dans toutes les circonstances. Un style de conduite agressif causera une grande usure. De l'information additionnelle à ce sujet peut être obtenue chez un Concessionnaire Mercedes-Benz agréé.

Conduite sur routes mouillées

Aquaplanage

Si l'eau s'est accumulée à une certaine profondeur à la surface de la route, il existe un risque d'hydroplanage, même si:

- le conducteur roule à basse vitesse.
- la profondeur de semelle des pneus est adéquate.

Pour cette raison, conduire de la façon suivante en cas de forte pluie ou dans des conditions favorisant l'aquaplanage:

- réduire la vitesse
- éviter les ornières
- freiner prudemment

Conduite sur chaussées détrempées

! Ne pas conduire dans les zones inondées. Vérifier la profondeur de l'eau avant de s'y aventurer. Conduire lentement dans une flaque d'eau. Autrement, de l'eau peut pénétrer dans l'habitacle ou dans le compartiment moteur. Ceci peut endommager les composantes électroniques du moteur ou de la transmission automatique. De l'eau peut également entrer par les buses de suction d'air du moteur et ainsi causer des dommages au moteur.

Conduite en hiver

Remarques générales

Avertissement

Si le véhicule s'enlise dans la neige, s'assurer que la neige ne s'accumule pas à l'extrémité du tuyau d'échappement et autour du véhicule aussi longtemps que le moteur est en marche. Autrement, des gaz mortels de monoxyde de carbone (CO) peuvent s'infiltrer dans l'habitacle et entraîner l'inconscience, voire la mort des occupants.

Pour assurer une ventilation suffisante en air frais, s'assurer de baisser légèrement une vitre du côté du véhicule à l'abri du vent.

À l'approche de l'hiver, faire hivériser votre véhicule par un atelier spécialisé, par exemple un Concessionnaire Mercedes-Benz agréé.

Respecter les remarques fournies à la section «Conduite en hiver» (▷ page 346).

Conduite avec pneus d'été

Observer les remarques dans la section «Fonctionnement d'hiver» (▷ page 346).

Surfaces de route glissantes

ATTENTION

L'indicateur de température extérieure n'est pas un dispositif avertisseur en cas de gel et, par conséquent, ne doit pas être utilisé comme tel.

L'enregistrement de températures juste au-delà du point de congélation ne garantit aucunement que la chaussée est exempte de verglas. La route peut encore être glacée, spécialement dans les régions boisées ou sur les ponts.

ATTENTION

Ne jamais rétrograder sur chaussées glissantes pour essayer de freiner. Autrement, les roues motrices risquent de patiner et le conducteur peut perdre le contrôle du véhicule. Les freins ABS du véhicule ne préviendront pas ce type de perte de contrôle.

Conduire avec prudence sur les routes glissantes. Éviter les accélérations ainsi que les manoeuvres de direction et de freinages brusques. Ne pas recourir au régulateur de vitesse ou à DISTRONIC PLUS.

Si le véhicule risque de déraiper ou ne peut être arrêté en roulant à basse vitesse:

► Faire passer la transmission à la position **N**.

 Pour plus d'information sur la conduite avec des chaînes à neige, voir (▷ page 347).

ATTENTION

S'assurer de ne pas mettre d'autres utilisateurs de la route en danger en appliquant les freins.

Systèmes de conduite

Régulateur de vitesse

Remarques importantes sur la sécurité

Le régulateur de vitesse maintient une vitesse constante sur la route. Il freine automatiquement afin d'éviter d'excéder la vitesse réglée. Sur de longues pentes descendantes, spécialement si le véhicule est chargé, le rapport **1**, **2** ou **3** doit être sélectionné au bon moment. En faisant ainsi, l'effet de freinage du moteur sera utilisé, ce qui dégage la charge sur le système de freinage et prévient le surchauffage et l'usure prématurée des freins.

Utiliser le régulateur de vitesse seulement si la route ou les conditions du trafic permettent de maintenir une vitesse régulière pendant une période prolongée. Toute vitesse supérieure à 30 km/h (20 mi/h) peut être réglée.

ATTENTION

Le régulateur de vitesse est un dispositif commode conçu pour faciliter la conduite du véhicule. Cependant, la vitesse et le freinage sécuritaires du véhicule restent en tout temps la responsabilité première du conducteur.

Utiliser le régulateur de vitesse uniquement si les conditions climatiques, de la route et de la

circulation permettent de circuler à une vitesse constante.

- L'utilisation du régulateur de vitesse peut être dangereuse sur routes sinueuses ou en circulation dense car les conditions ne permettent pas une conduite sécuritaire à une vitesse régulière.
- L'utilisation du régulateur de vitesse peut être dangereuse sur routes glissantes. Les rapides changements de l'adhérence des pneus peuvent causer le patinage des roues et affecter la maîtrise du véhicule.
- Désactiver le régulateur de vitesse en cas de brouillard.

La reprise, position «Resume», devrait être utilisée uniquement si le conducteur connaît parfaitement la vitesse en mémoire et désire précisément le rétablissement de cette vitesse.

ATTENTION

Le régulateur de vitesse freine automatiquement afin que la vitesse pré-réglée ne soit pas dépassée.

Levier du régulateur de vitesse

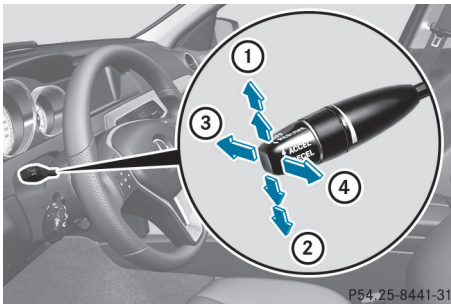

- ① Pour activer ou pour augmenter la vitesse
- ② Pour activer ou pour réduire la vitesse
- ③ Pour désactiver le régulateur de vitesses
- ④ Pour activer avec la vitesse actuelle ou avec la dernière vitesse stockée

Lorsque le régulateur de vitesses est activé, la vitesse stockée est indiquée dans l'affichage multifonction pendant cinq

secondes. Dans l'affichage multifonction, les segments entre la vitesse stockée et la vitesse maximale s'allument.

Sauvegarde et maintien de la vitesse actuelle

La vitesse actuelle peut être stockée en conduisant plus rapidement que 30 km/h (20 mi/h).

- ▶ Accélérer le véhicule à la vitesse désirée.
- ▶ Appuyer brièvement sur le régulateur de vitesse vers le haut ① ou vers le bas ②.
- ▶ Retirer le pied de l'accélérateur. Le régulateur de vitesse est activé. Le véhicule maintient automatiquement la vitesse mise en mémoire.

- i** Le régulateur de vitesse peut être incapable de maintenir la vitesse sauvegardée dans les pentes montantes. La vitesse en mémoire est reprise lorsque la pente diminue. Le régulateur de vitesse maintient la vitesse en mémoire dans les pentes descendantes en appliquant automatiquement les freins.

Stockage de la vitesse actuelle ou rappel de la dernière vitesse en mémoire

ATTENTION

La vitesse mise en mémoire devrait être reprise seulement en fonction des conditions de la route et de la vitesse permise. Les différences éventuelles de vitesses d'accélération ou de décélération en reprenant la vitesse pré-réglée peuvent provoquer un accident ou des blessures graves au conducteur et aux autres.

- ▶ Tirer brièvement le levier du régulateur de vitesses vers soi ④.
- ▶ Retirer le pied de l'accélérateur. La première fois que le régulateur de vitesses est activé, il sauvegarde la vitesse

actuelle et régularise la vitesse du véhicule à la vitesse précédemment sauvegardée.

Réglage d'une vitesse

ATTENTION

Se rappeler qu'il peut s'écouler quelques instants avant que le véhicule ne procède aux ajustements requis.

Augmenter ou diminuer de la vitesse préréglée du véhicule à une valeur reflétant les conditions de la route et de vitesse permise. Autrement, toute accélération ou décélération brusque et imprévue du véhicule pourrait causer un accident et/ou de graves blessures à vous et aux autres.

- ▶ Appuyer sur le levier du régulateur de vitesse vers le haut ① pour une vitesse plus élevée ou vers le bas ② pour une vitesse moins élevée.
- ▶ Appuyer sur le levier du régulateur de vitesse jusqu'à ce que la vitesse désirée soit atteinte.
- ▶ Relâcher le levier du régulateur de vitesse. La nouvelle vitesse est sauvegardée.

i Le régulateur de vitesse n'est pas désactivé si la pédale d'accélération est enfoncée. Lors d'un dépassement, si le véhicule accélère, le régulateur de vitesse règle la vitesse du véhicule à la dernière vitesse mise en mémoire avant la fin du dépassement.

Réglage par multiples de 1 km/h (É.-U.: 1 mi/h)

- ▶ Appuyer brièvement sur le levier du régulateur de vitesse jusqu'au point de pression vers le haut ① pour augmenter la vitesse, ou vers le bas ② pour diminuer la vitesse. La dernière vitesse enregistrée est augmentée ou réduite.

Réglage par multiples de 10 km/h (É.-U.: 5 mi/h)

- ▶ Appuyer brièvement sur le levier du régulateur de vitesse au-delà du point de pression vers le haut ① pour augmenter la vitesse, ou vers le bas ② pour diminuer la vitesse. La dernière vitesse enregistrée est augmentée ou réduite.

Désactivation du régulateur de vitesse

Le régulateur de vitesse se désactive de plusieurs façons:

- ▶ Appuyer brièvement vers l'avant sur le régulateur de vitesse ③.

ou

- ▶ Frein.

Le régulateur de vitesse est désactivé automatiquement si:

- la pédale de frein est enfoncée.
- en conduisant sous 30 km/h (20 mi/h).
- ESP intervient ou si le ESP® est désactivé.
- la transmission est passée à la position **N** en conduisant.

Si le régulateur de vitesse est désactivé, un signal se fait entendre. Le message **Tempomat ne fonctionne pas** paraît dans l'affichage multifonction pendant environ cinq secondes.

- i** La dernière vitesse sauvegardée est effacée lorsque le moteur est mis en marche.

DISTRONIC PLUS

Remarques importantes sur la sécurité

DISTRONIC PLUS régularise la vitesse et aide automatiquement à maintenir la distance du véhicule détecté à l'avant. Il freine automatiquement afin d'éviter d'excéder la vitesse réglée.

Sur de longues pentes descendantes, spécialement si le véhicule est chargé, le rapport **1, 2** ou **3** doit être sélectionné au bon moment. En faisant ainsi, l'effet de freinage du moteur sera utilisé, ce qui dégage la charge sur le système de freinage et prévient le surchauffage et l'usure prématurée des freins.

Si un véhicule roulant lentement est détecté à l'avant, DISTRONIC PLUS fait freiner le véhicule et maintient la distance prééglée de ce véhicule.

ATTENTION

Il est essentiel de se familiariser avec les caractéristiques du système DISTRONIC PLUS avant de l'utiliser. Il est fortement recommandé de revoir attentivement les renseignements suivants avant d'utiliser ce système.

ATTENTION

DISTRONIC PLUS est un système commode. Sa capacité de réduire la vitesse vise à améliorer l'efficacité du régulateur de vitesse quand la vitesse de la circulation sur l'autoroute varie. Cependant, il ne vise pas à remplacer, ni ne remplace, une étroite vigilance.

Le conducteur doit toujours rester vigilant quant à la vitesse et à la distance avec le véhicule qui le précède, y compris surtout le fonctionnement des freins afin d'assurer une distance de freinage sécuritaire.

DISTRONIC PLUS ne peut tenir compte des conditions de la route et de la circulation.

Le système DISTRONIC PLUS ne reconnaît pas toujours les situations de conduite complexes. Ceci pourrait entraîner des avertissements erronés ou l'absence d'avertissements relatifs à la distance.

Pour que DISTRONIC PLUS assiste le conducteur, le système de capteur radar doit être activé (▷ page 232) et fonctionnel.

Si aucun véhicule ne circule à l'avant, DISTRONIC PLUS fonctionne comme le

régulateur de vitesse à une vitesse entre 30 km/h (É.-U.: 20 mi/h) et 200 km/h (É.-U.: 120 mi/h). Si un véhicule circule à l'avant, il fonctionne à une vitesse entre 0 km/h (0 mi/h) et 200 km/h (É.-U.: 120 mi/h).

Ne pas utiliser DISTRONIC PLUS en conduisant sur des routes avec pentes escarpées.

Puisque DISTRONIC PLUS transmet les ondes radar, il peut ressembler aux détecteurs radar des autorités responsables. Se référer à la section concernée dans le Guide du conducteur pour toutes questions pertinentes.

É.-U. uniquement:

Ce dispositif a été approuvé par la FCC comme étant un «Système de radar de véhicule». Le capteur radar est destiné uniquement à être utilisé sur un système de radar automobile. La dépose, la falsification ou la modification du dispositif est interdite par la FCC et entraînera l'annulation de toutes les garanties. Ne pas modifier, falsifier ou utiliser ce dispositif d'une façon non approuvée.

Toute modification non autorisée à ce dispositif pourrait annuler l'autorité de l'utilisateur à faire fonctionner cet équipement.

Canada uniquement: Ce dispositif est conforme à la norme RSS-210 de Industrie Canada. Son fonctionnement est sujet aux deux conditions suivantes:

1. Ce dispositif ne doit pas causer d'interférence, et
2. ce dispositif doit accepter toute interférence qu'il reçoit, y compris celle pouvant causer un fonctionnement indésirable.

La dépose, la falsification ou la modification du dispositif annulera toutes les garanties, et est interdite. Ne pas modifier, falsifier ou utiliser ce dispositif d'une façon non approuvée.

Toute modification non autorisée à ce dispositif pourrait annuler l'autorité de l'utilisateur à faire fonctionner cet équipement.

ATTENTION

Le régulateur de vitesse adaptatif DISTRONIC PLUS ne remplace pas l'implication active du conducteur pendant la conduite. Il ne réagit pas aux objets stationnaires ni aux piétons, ne reconnaît pas ni ne prévoit la courbure de la route la trajectoire des voies ni le mouvement des véhicules à l'avant.

DISTRONIC PLUS peut appliquer uniquement à 40% de la puissance maximale de freinage du véhicule.

DISTRONIC PLUS pourrait ne pas détecter les véhicules étroits roulant devant vous, tels des motocyclettes ou véhicules hors de portée par rapport au centre de votre véhicule.

Le conducteur a la responsabilité, en tout temps, de surveiller la route, la température et les conditions de la circulation. De plus, il doit réagir afin de diriger, freiner ou effectuer toute autre manoeuvre requise pour maintenir le contrôle du véhicule.

Des sources de hautes fréquences telles les stations de péage, système de mesure de la vitesse, etc. peuvent entraîner l'arrêt de fonctionnement temporaire du système DISTRONIC PLUS.

ATTENTION

DISTRONIC PLUS ne peut tenir compte des conditions de la route et de la circulation. Utiliser DISTRONIC PLUS uniquement si les conditions climatiques, de la route et de la circulation permettent de circuler à une vitesse constante.

ATTENTION

Il peut être dangereux d'utiliser DISTRONIC PLUS sur les chaussées glissantes. Les rapides changements de l'adhérence des pneus peuvent causer le patinage des roues et affecter la maîtrise du véhicule.

Le système DISTRONIC PLUS ne fonctionne pas lorsque les conditions météorologiques et de distance sont mauvaises. Ne pas utiliser le système DISTRONIC PLUS par temps de brouillard, forte pluie, neige ou neige fondante.

ATTENTION

DISTRONIC PLUS ne peut tenir compte des conditions de température. Désactiver le système DISTRONIC PLUS ou ne pas le mettre en fonction si :

- les routes sont glissantes ou recouvertes de neige ou de glace. Les roues pourraient perdre leur traction lors du freinage ou de l'accélération, et le véhicule pourrait dérapier.
- le couvercle des capteurs du système DISTRONIC PLUS est sale ou la visibilité est réduite en raison de la neige, pluie ou brouillard, par exemple. Le système de commande de la distance pourrait être défectueux.

Toujours surveiller les conditions de circulation, même quand le système DISTRONIC PLUS est en fonction. Autrement, le conducteur pourrait ne pas être en mesure de reconnaître à temps les situations dangereuses. Un accident pourrait survenir et causer des blessures au conducteur et aux autres.

ATTENTION

La reprise, position «Resume», devrait être utilisée uniquement si le conducteur connaît parfaitement la vitesse en mémoire et désire précisément le rétablissement de cette vitesse.

ATTENTION

Il est essentiel de porter une attention constante aux conditions de la route et de la circulation en tout temps, que le système DISTRONIC PLUS soit activé ou pas.

L'utilisation de DISTRONIC PLUS peut être dangereuse sur routes sinueuses ou en

circulation dense car les conditions ne permettent pas une conduite sécuritaire à une vitesse constante.

DISTRONIC PLUS ne réagit pas aux objets stationnaires sur la route (par exemple, un véhicule arrêté dans la circulation ou un véhicule abandonné). De la même façon, DISTRONIC PLUS ne réagit pas aux véhicules qui roulent à contre-sens.

Désactiver DISTRONIC PLUS:

- en passant sur la voie de droite, si les véhicules sur la voie de gauche se déplacent plus lentement
- en conduisant dans une voie de dégagement ou dans une sortie d'autoroute
- dans des situations de conduite complexes, par exemple proche de travaux routiers sur une autoroute

Dans ces situations, et s'il n'est pas désactivé, le système DISTRONIC PLUS gardera la vitesse pré réglée.

DISTRONIC PLUS est conçu uniquement pour maintenir une vitesse et une distance pré réglées entre le véhicule et les objets mobiles à l'avant du véhicule.

ATTENTION

Un signal sonore intermittent se fait entendre et le témoin d'avertissement de distance  s'allume au combiné d'instruments si le système DISTRONIC PLUS calcule que la distance entre le véhicule à l'avant et la vitesse actuelle de votre véhicule empêchent DISTRONIC PLUS de ralentir suffisamment pour maintenir le créneau pré réglé, créant ainsi un danger de collision.

Freiner immédiatement le véhicule pour augmenter la distance avec le véhicule à l'avant. Le signal sonore est un avertissement de dernier recours indiquant que le conducteur n'a pas encore contribué au freinage pour éviter une situation potentiellement dangereuse. Ne pas attendre le fonctionnement du signal d'alarme pour

procéder à votre propre freinage. Ce qui résulterait en un freinage d'urgence potentiellement dangereux qui ne résulte pas toujours en un évitement d'impact.

Le talonnage augmente le risque d'accident.

AVERTISSEMENT!

DISTRONIC PLUS freine le véhicule avec une décélération maximale de 13 m/s^2 (4 pi/s^2). Ceci correspond à environ 40 % de la puissance de décélération maximale du véhicule.

Le conducteur doit freiner lui-même pour éviter une collision. DISTRONIC PLUS freine le véhicule en vue de rétablir la distance prédéterminée par rapport au véhicule à l'avant ou la vitesse prédéterminée.

ATTENTION

Si aucun signal visuel ou sonore n'est émis pendant une situation de conduite critique, il est probable que soit DISTRONIC PLUS n'a pas reconnu le risque de collision, soit qu'il s'est désactivé, ou soit qu'il est défectueux.

Ne pas oublier que si DISTRONIC PLUS est activé ou non, il incombe toujours au conducteur de freiner afin de contrôler le véhicule et éviter une collision.

Levier du régulateur de vitesse

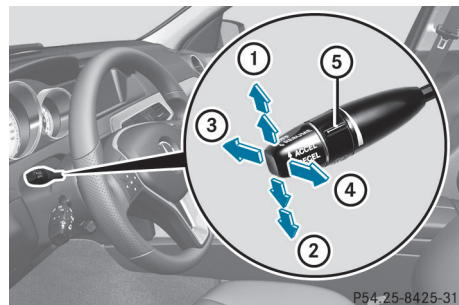

- ① Pour mettre en mémoire la vitesse actuelle ou une vitesse supérieure
- ② Pour mettre en mémoire la vitesse actuelle ou une vitesse inférieure
- ③ Pour désactiver DISTRONIC PLUS

- ④ Pour mettre en mémoire la vitesse actuelle ou rappeler la dernière vitesse mise en mémoire
- ⑤ Pour régler la distance minimale spécifiée

Activation de DISTRONIC PLUS, sauvegarde et maintien de la vitesse actuelle

Remarques sécuritaires importantes

ATTENTION

Le véhicule peut être freiné lorsque DISTRONIC PLUS est activé. Pour cette raison, désactiver DISTRONIC PLUS si le véhicule doit être mis en mouvement d'une autre façon (par exemple dans un lave-auto ou par remorquage).

Afin d'activer DISTRONIC PLUS, les conditions suivantes doivent être remplies:

- le moteur doit être démarré. Il peut s'écouler jusqu'à deux minutes après le démarrage avant que DISTRONIC PLUS soit fonctionnel.
- le frein de stationnement ne doit pas être serré.
- L'ESP® doit être activé mais pas en opération.
- la transmission doit être en position **D**.
- le capot doit être fermé.
- la porte du conducteur doit être fermée lors de la passation des rapports de **P** à **D** ou la ceinture de sécurité doit être bouclée.
- la porte du passager avant et les portes arrière doivent être fermées.
- le véhicule ne doit pas dérapé.

Activation pendant la conduite

À une vitesse inférieure à 35 km/h (20 mi/h), le système DISTRONIC PLUS peut être activé seulement si le véhicule à l'avant a été détecté et s'il paraît dans l'affichage multifonction. Si le véhicule à l'avant n'est plus détecté ni affiché, DISTRONIC PLUS est désactivé et une tonalité d'avertissement est émise.

- ▶ Tirer brièvement le levier du régulateur de vitesse vers vous ④, ou appuyer brièvement dessus vers le haut ① ou vers le bas ②.
DISTRONIC PLUS est sélectionné.
- ▶ Maintenir le levier du régulateur de vitesse soulevé ① ou abaissé ② jusqu'à ce que la vitesse désirée soit atteinte.
- ▶ Retirer le pied de l'accélérateur.
Votre véhicule s'adapte à la vitesse du véhicule à l'avant, mais seulement jusqu'à la vitesse en mémoire désirée.

i Si l'accélérateur n'est pas complètement enfoncé, le message **DISTRONIC PLUS inactif** paraît dans l'affichage multifonction. La distance réglée vers un véhicule roulant plus lentement à l'avant ne sera pas maintenue. Le conducteur roulera à la vitesse déterminée par la position de l'accélérateur.

Activation lors de la conduite vers un véhicule stationnaire

Si le véhicule à l'avant du vôtre est stationnaire, le conducteur peut seulement activer DISTRONIC PLUS lorsque son véhicule est également stationnaire.

- ▶ Tirer brièvement le levier du régulateur de vitesse vers vous ④, ou appuyer brièvement dessus vers le haut ① ou vers le bas ②.
DISTRONIC PLUS est sélectionné.
- i** Le système DISTRONIC PLUS peut seulement être activé à une vitesse inférieure à 30 km/h (20 mi/h), si un véhicule a été détecté à l'avant. Par conséquent, l'affichage de la distance de DISTRONIC PLUS au combiné d'instruments devrait être activée (▷ page 226).
- ▶ Maintenir le levier du régulateur de vitesse soulevé ① ou enfoncé ② jusqu'à ce que la vitesse désirée soit atteinte.

- i** Le levier du régulateur de vitesse permet de régler la vitesse en mémoire et le contrôle sur le levier du régulateur de vitesse permet de régler la distance minimale spécifiée (▷ page 186).

Démarrage

▶ Si le véhicule à l'avant du vôtre

démarre: retirer le pied de la pédale de frein.

- ▶ Tirer brièvement le levier du régulateur de vitesse vers vous **④**.

ou

- ▶ Accélérer brièvement.
Votre véhicule démarre et s'adapte à la vitesse du véhicule à l'avant.

Conduite

Si aucun véhicule n'est à l'avant, DISTRONIC PLUS fonctionne de la même façon que le régulateur de vitesse.

Si un véhicule plus lent est détecté à l'avant du vôtre, DISTRONIC freine votre véhicule. Ceci maintiendra la distance préétablie avec le véhicule roulant à l'avant.

Si DISTRONIC PLUS détecte un véhicule roulant plus rapidement à l'avant du vôtre, il augmente la vitesse de votre véhicule, mais seulement jusqu'à la vitesse désirée déjà en mémoire.

⚠ ATTENTION

Si le frein est appliqué, DISTRONIC PLUS est désactivé à moins que le véhicule soit arrêté. DISTRONIC PLUS ne freine plus le véhicule. Dans ces cas, contrôler la distance des véhicules conduisant à l'avant avec le frein seulement. Le conducteur pourrait autrement causer un accident et se blesser ainsi que les autres. Le conducteur demeure complètement responsable de la distance du véhicule avec celle des autres véhicules, de la vitesse de conduite et du freinage au bon moment.

Changement de voie

Si le conducteur veut effectuer un dépassement dans la voie de dépassement (sur les véhicules avec conduite à gauche, la voie de dépassement est la voie de gauche), DISTRONIC PLUS sera en fonction si:

- le véhicule roule à une vitesse supérieure à 60 km/h (40 mi/h).
- DISTRONIC PLUS maintient la distance avec le véhicule à l'avant.
- les clignotants de direction appropriés sont activés.
- DISTRONIC PLUS ne détecte pas un risque de collision.

Si ces conditions sont remplies, votre véhicule peut accélérer. L'accélération sera interrompue si le changement de voie prend trop de temps ou si la distance entre votre véhicule et le véhicule à l'avant est trop réduite.

⚠ ATTENTION

DISTRONIC PLUS et l'Avertisseur à l'angle mort ne sont que des aides conçues pour assister le conducteur.

Elles ne doivent pas empêcher le conducteur de porter attention à la route. Le conducteur demeure entièrement responsable de la distance avec d'autres véhicules, de la vitesse du véhicule et du freinage au bon moment. Toujours porter attention aux conditions du trafic et à l'environnement immédiat. Autrement, les dangers pourraient ne pas être reconnus à temps, causer un accident et blesser le conducteur et les autres.

Véhicules avec COMAND:

- i** La fonction suivante n'est pas active dans tous les pays.

DISTRONIC PLUS a recours à l'information additionnelle du système de navigation afin d'interpréter adéquatement les certaines conditions de circulation routière. C'est notamment le cas si, pendant que votre véhicule en suit un autre, DISTRONIC PLUS est activé et que votre véhicule:

- approche ou conduit dans la circulation en boucle
- approche d'une intersection à trois arrêts
- quitte la route à une sortie d'autoroute

Même si le véhicule à l'avant n'est plus dans l'aire de détection, DISTRONIC PLUS maintient temporairement la vitesse de conduite et n'accélère pas le véhicule. Ceci survient en fonction des données actuelles sur la carte du système de navigation.

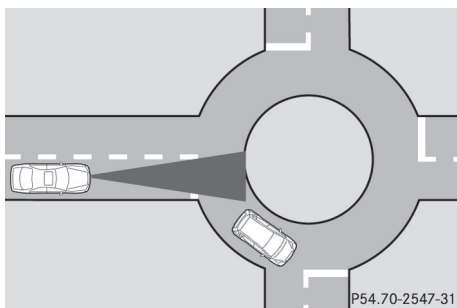

Exemple: circulation en boucle

La vitesse actuelle est maintenue:

- approximativement 10 secondes avant la circulation en boucle/l'intersection à trois arrêts et pendant approximativement 1,5 seconde lors de la conduite en circulation en boucle
- approximativement 12 secondes avant d'atteindre la sortie de l'autoroute et pendant approximativement quatre secondes après la sortie de l'autoroute

Par la suite, le véhicule accélère jusqu'à la vitesse préréglée précisée par le conducteur.

Arrêt

⚠ ATTENTION

Ne jamais sortir du véhicule pendant que DISTRONIC PLUS est activé.

DISTRONIC PLUS ne doit jamais fonctionner, être activé ou désactivé par un passager ou depuis l'extérieur du véhicule.

DISTRONIC PLUS ne remplace pas le frein de stationnement et ne doit pas être utilisé pour le stationnement.

L'effet de freinage de DISTRONIC PLUS est annulé et le véhicule peut commencer à se déplacer si:

- DISTRONIC PLUS est désactivé à l'aide du levier du régulateur de vitesse.
- une accélération est produite.
- il y a une anomalie dans le système ou une interruption du courant électrique, par exemple une défectuosité de la batterie.
- le système électrique dans le compartiment moteur, la batterie ou les fusibles sont altérés.
- la batterie est débranchée.

Quand le conducteur désire sortir du véhicule ou le stationner, il doit désactiver DISTRONIC PLUS et immobiliser le véhicule.

Si DISTRONIC PLUS détecte que le véhicule à l'avant freine, le système freinera votre véhicule jusqu'à l'arrêt.

Une fois le véhicule arrêté, il restera stationnaire et il n'est pas nécessaire d'enfoncer le frein.

i Selon la distance minimale spécifiée, votre véhicule s'arrêtera à une distance suffisante derrière le véhicule à l'avant. La distance minimale spécifiée est déterminée à l'aide du contrôle sur le levier du régulateur de vitesse.

Un message d'avertissement paraît dans l'affichage multifonction lorsque DISTRONIC PLUS est activé et:

- la ceinture de sécurité du conducteur est déboutlée et la porte du conducteur est ouverte.
- le moteur est arrêté.
- le capot est ouvert.

Embrayer à «P»

- ▶ Déplacer le levier sélecteur à la position **P** afin d'empêcher le véhicule de se déplacer. DISTRONIC PLUS est désactivé. Le message d'avertissement dans l'affichage multifonction disparaît.

Une tonalité sera aussi émise à intervalles réguliers si DISTRONIC PLUS est activé et que le conducteur:

- arrête le moteur, déboucle sa ceinture de sécurité et ouvre la porte du conducteur
- ouvre le capot

La tonalité informe le conducteur à l'effet que le véhicule est stationné pendant que DISTRONIC PLUS est encore activé. Si le conducteur tente de verrouiller le véhicule, l'intensité de la tonalité augmente. Le véhicule n'est pas verrouillé tant que DISTRONIC PLUS n'est pas désactivée.

- i** Si le contact a été coupé, le moteur ne peut démarrer à nouveau tant que DISTRONIC PLUS n'est pas désactivé.

Si une anomalie du système ou de l'alimentation électrique survient pendant que DISTRONIC PLUS est activé, le message **Freiner immédiatement** paraît dans l'affichage multifonction. Enfoncer immédiatement et fermement la pédale de frein, jusqu'à ce que le message d'avertissement s'éteigne dans l'affichage multifonction ou faire passer la transmission à la position **P**. DISTRONIC PLUS est ensuite désactivé.

Réglage d'une vitesse

ATTENTION

Se rappeler qu'il peut s'écouler quelques instants avant que le véhicule ne procède aux ajustements requis.

Augmenter ou diminuer de la vitesse pré-réglée du véhicule à une valeur reflétant les conditions de la route et de vitesse permise. Autrement, toute accélération ou décélération brusque et imprévue du véhicule pourrait causer un accident et/ou de graves blessures à vous et aux autres.

- ▶ Appuyer sur le levier du régulateur de vitesse vers le haut ① pour une vitesse plus élevée ou vers le bas ② pour une vitesse moins élevée.
- ▶ Appuyer sur le levier du régulateur de vitesse jusqu'à ce que la vitesse désirée soit atteinte.
- ▶ Relâcher le levier du régulateur de vitesse. La nouvelle vitesse est stockée. DISTRONIC PLUS est activé et règle la vitesse du véhicule à la nouvelle vitesse stockée.

Réglage par multiples de 1 km/h (É.-U.: 1 mi/h)

- ▶ Appuyer brièvement sur le levier du régulateur de vitesse au point de pression, vers le haut ① pour une vitesse supérieure ou vers le bas ② pour une vitesse inférieure. La dernière vitesse sauvegardée est augmentée ou réduite.

Réglage par multiples de 10 km/h (É.-U.: 5 mi/h)

- ▶ Appuyer brièvement sur le levier du régulateur de vitesse au-delà du point de pression, vers le haut ① pour une vitesse supérieure ou vers le bas ② pour une vitesse inférieure. La dernière vitesse sauvegardée est augmentée ou réduite.

Stockage de la vitesse actuelle ou rappel d'une vitesse en mémoire

⚠ ATTENTION

La vitesse mise en mémoire devrait être reprise seulement en fonction des conditions de la route et de la vitesse permise. Les différences éventuelles de vitesses d'accélération ou de décélération en reprenant la vitesse préréglée peuvent provoquer un accident ou des blessures graves au conducteur et aux autres.

- ▶ Tirer brièvement le levier du régulateur de vitesse vers soi ④.
- ▶ Retirer le pied de l'accélérateur. DISTRONIC PLUS est activé. La première fois qu'il est activé, la vitesse actuelle est sauvegardée. Autrement, il règle la vitesse de croisière du véhicule comme une valeur en mémoire.

Réglage des distances spécifiques de suivi

La distance spécifique de suivi pour DISTRONIC PLUS peut être réglée en variant le réglage du temps entre une et deux secondes. Avec cette fonction, la distance spécifique de suivi que DISTRONIC PLUS garde du véhicule à l'avant peut être réglée selon la vitesse du véhicule. Cette distance paraît dans l'affichage multifonction(> page 187).

⚠ ATTENTION

Le conducteur a la responsabilité, en tout temps, de sélectionner les réglages appropriés en tenant compte des conditions routières, de la circulation, de son style de conduite ainsi que de la législation en vigueur et des recommandations pour la distance de suivi sécuritaire.

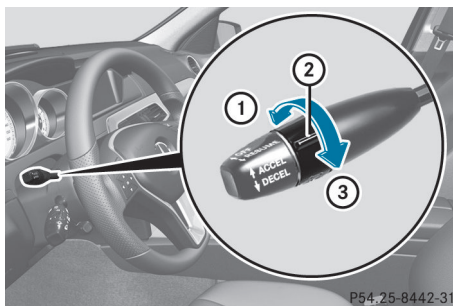

- ▶ **Pour augmenter** tourner la commande ② en direction ③. DISTRONIC PLUS maintient alors une plus grande distance entre votre véhicule et le véhicule à l'avant.
- ▶ **Pour diminuer** tourner la commande ② en direction ①. DISTRONIC PLUS maintient alors une plus courte distance entre votre véhicule et le véhicule à l'avant.

- ⓘ S'assurer de maintenir une distance suffisante et sécuritaire avec le véhicule à l'avant. Ajuster la distance au véhicule à l'avant, si nécessaire.

Affichages DISTRONIC PLUS dans l'indicateur de vitesse

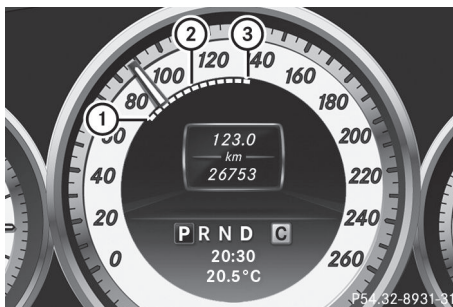

Quand DISTRONIC PLUS est activé, un ou deux segments ② dans la gamme de vitesses réglée s'allume.

- ⓘ Pour des raisons de conception, la vitesse affichée dans l'indicateur de vitesse peut

être légèrement différente de la vitesse réglée pour DISTRONIC PLUS.

Si DISTRONIC PLUS décèle un véhicule à l'avant, les segments ② entre la vitesse du véhicule à l'avant ① et la vitesse enregistrée ③ s'allument.

Affichages DISTRONIC PLUS dans l'affichage multifonction

Notes générales

L'affichage visuel de la distance peut être sélectionné au menu Assistance (▷ page 226) de l'ordinateur de bord

Affichage lorsque DISTRONIC PLUS est désactivé

► Sélectionner la fonction **Affichage visuel de la distance** à l'aide de l'ordinateur de bord (▷ page 226).

Lorsque DISTRONIC PLUS est désactivé, l'affichage suivant paraît dans l'affichage multifonction:

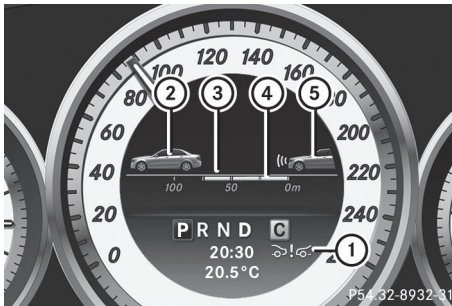

- ① Symbole du freinage PRE-SAFE® activé
- ② Véhicule à l'avant, si détecté
- ③ Indicateur de la distance, distance actuelle avec le véhicule à l'avant
- ④ Distance minimale spécifiée avec le véhicule à l'avant; réglable
- ⑤ Votre véhicule

Affichage lorsque DISTRONIC PLUS est activé

► Sélectionner la fonction **Affichage visuel de la distance** à l'aide de l'ordinateur de bord (▷ page 226).

La vitesse mise en mémoire sera affichée pendant environ cinq secondes à l'activation de DISTRONIC PLUS. Lorsque DISTRONIC PLUS est activé, l'affichage suivant paraît dans l'affichage multifonction.

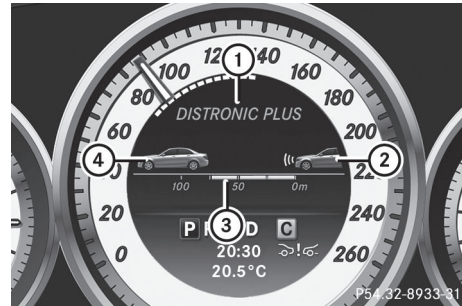

- ① DISTRONIC PLUS activé
- ② Votre véhicule
- ③ Distance minimale spécifiée avec le véhicule à l'avant; réglable
- ④ Véhicule à l'avant, si détecté

Désactivation de DISTRONIC PLUS

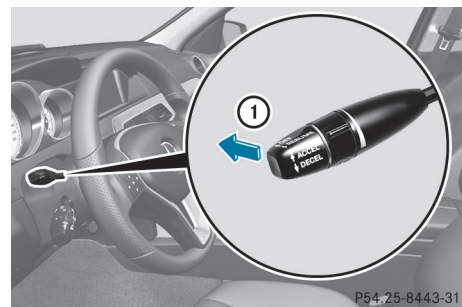

Il existe plusieurs façons de désactiver DISTRONIC PLUS :

- ▶ Appuyer brièvement sur le levier du régulateur de vitesse vers l'avant ①.

ou

- ▶ Freiner, à moins que le véhicule soit déjà stationnaire.

Lors de la désactivation de DISTRONIC PLUS, le message **DISTRONIC PLUS désactivé** paraît dans l'affichage multifonction pendant environ cinq secondes.

- ❗ La dernière vitesse sauvegardée reste en mémoire, jusqu'à l'arrêt du moteur.
- ❗ DISTRONIC PLUS n'est pas désactivé si l'accélérateur est enfoncé. En cas d'accélération pour un dépassement, DISTRONIC PLUS ramène la vitesse du véhicule à la dernière vitesse sauvegardée après le dépassement.

DISTRONIC Plus est automatiquement désactivé si :

- le frein de stationnement est serré.
- le véhicule roule à moins de 25 km/h (15 mi/h) et qu'il n'y a aucun véhicule à l'avant, ou si le véhicule à l'avant n'est plus détecté.
- Le système ESP® intervient ou si le conducteur désactive le système.
- la transmission est en position **P**, **R** ou **N**.
- le système de capteurs radar est désactivé (> page 232).
- le conducteur tire vers lui le levier du régulateur de vitesse afin de démarrer et la porte du passager avant ou l'une des portes arrière est ouverte.
- le véhicule a dérapé.

Si DISTRONIC PLUS est désactivé, une tonalité sera émise. Le message **DISTRONIC PLUS désactivé** paraît dans l'affichage multifonction pendant environ cinq secondes.

Si la véhicule a été immobilisé par DISTRONIC PLUS et qu'une anomalie survient dans le

système, le message **Freiner immédiatement** paraît dans l'affichage multifonction. Enfoncer immédiatement la pédale de frein pour éviter le déplacement du véhicule. DISTRONIC PLUS est ensuite désactivé, et le message disparaît.

ATTENTION

DISTRONIC PLUS se désactive et relâche les freins lorsque le véhicule déléclère sous la vitesse minimale de 30 km/h (20 mi/h) par le fonctionnement du système à moins que DISTRONIC PLUS détecte un véhicule directement à l'avant. À ce point, le conducteur doit appliquer les freins afin de diminuer davantage la vitesse ou d'arrêter le véhicule.

Conseils pour la conduite avec DISTRONIC PLUS

Remarques importantes sur la sécurité

Ce qui suit contient les descriptions de certaines routes ou conditions de trafic qui demandent une attention particulière. Dans de telles situations, freiner au besoin. DISTRONIC PLUS est alors désactivé.

ATTENTION

Le système DISTRONIC PLUS contribue à maintenir la vitesse choisie par le conducteur à moins de détecter un obstacle mobile directement à l'avant et voyageant dans la même direction (suivre un autre véhicule à l'avant à une distance prééglée, par exemple)

Ce qui signifie que :

- Votre véhicule peut doubler un autre véhicule après avoir changé de voie.
- Dans un virage serré ou si le véhicule à l'avant se trouve dans un virage serré, DISTRONIC PLUS peut perdre de vue le véhicule à l'avant. Votre véhicule pourrait alors accélérer à la vitesse précédemment réglée.

DISTRONIC PLUS règle seulement la distance entre votre véhicule et celui directement à l'avant du vôtre. Le système peut ne pas tenir compte des objets immobiles le long de la route, par exemple:

- un véhicule arrêté dans un bouchon de circulation
- un véhicule en panne
- un véhicule voyageant en sens inverse

Le conducteur doit toujours être en alerte, observer tous les mouvements de la circulation et intervenir en changeant de direction ou en freinant le véhicule au besoin.

ATTENTION

Le système DISTRONIC PLUS ne doit pas être utilisé sur des chaussées enneigées ou glacées.

Virages, entrée et sortie d'un tournant

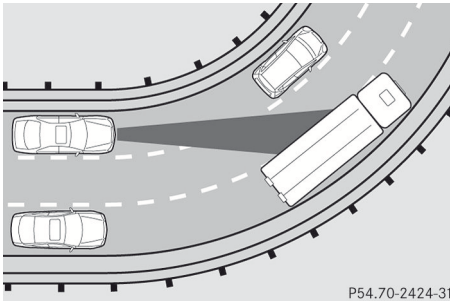

P54.70-2424-31

La capacité de DISTRONIC PLUS à détecter les véhicules dans un virage est limitée. Votre véhicule peut freiner trop tard ou subitement.

Véhicules circulant sur une voie différente

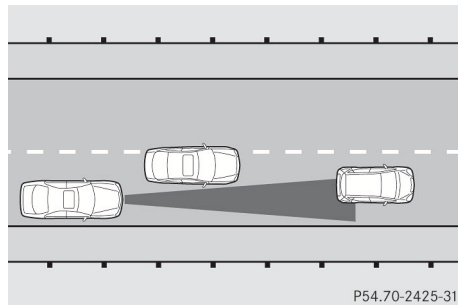

P54.70-2425-31

DISTRONIC PLUS peut ne pas détecter les véhicules circulant sur une voie différente. La distance du véhicule à l'avant sera trop courte.

Autres véhicules changeant de voie

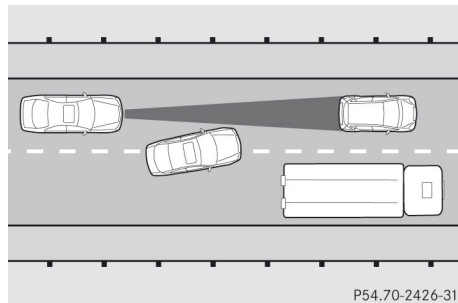

P54.70-2426-31

DISTRONIC PLUS n'a pas encore détecté le véhicule qui coupe. La distance de ce véhicule sera trop courte.

Véhicules étroits

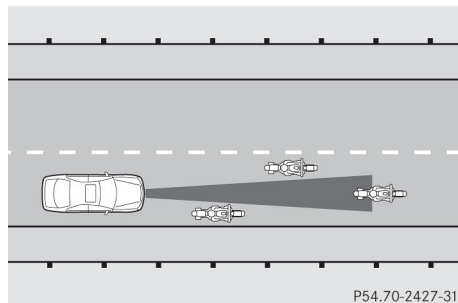

P54.70-2427-31

DISTRONIC PLUS n'a pas encore détecté le véhicule à l'avant sur le bord de la route, en raison de son étroite largeur. La distance du véhicule à l'avant sera trop courte.

Obstructions et véhicules stationnaires

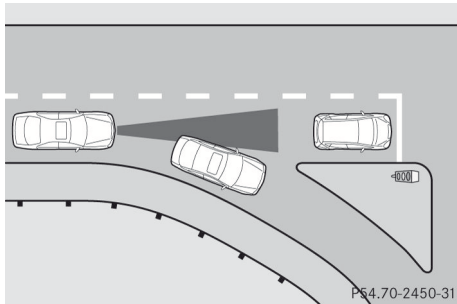

DISTRONIC PLUS ne freine pas pour les obstacles et les véhicules stationnaires. Si, par exemple, le véhicule détecté tourne un coin et révèle un obstacle ou un véhicule stationnaire, DISTRONIC PLUS ne freinera pas.

Véhicules roulant en sens inverse

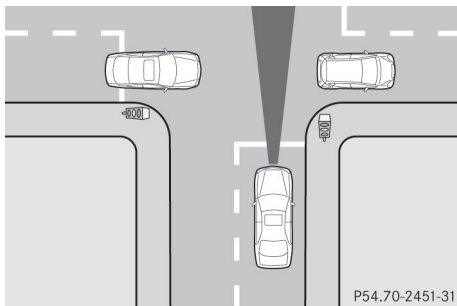

DISTRONIC PLUS peut détecter par erreur des véhicules traversant votre voie. L'activation de DISTRONIC PLUS aux feux de circulation comportant un trafic en sens inverse, par exemple, peut faire démarrer votre véhicule par inadvertance.

Groupe dynamique avec mode sport

Notes générales

La partie la plus importante du groupe maniabilité dynamique avec mode sport est le système de suspension réglable. Ceci contrôle et adapte automatiquement la suspension à la situation de conduite en cours.

La calibration de la suspension dépend de ce qui suit :

- votre style de conduite
- l'état des routes
- la sélection individuelle du conducteur; voir la description suivante

Si le véhicule est équipé de la transmission automatique, le groupe maniabilité dynamique avec mode de conduite sport comprend aussi les palettes de changement de vitesse au volant (▷ page 161) avec un programme de conduite manuelle (▷ page 162).



Exemple: position du groupe maniabilité dynamique avec mode de conduite sport

- ▶ Démarrer le moteur.

Réglage Sport

Le réglage plus ferme de la suspension en mode sport assure un meilleur contact avec la route. Sélectionner ce mode pour la conduite sportive, par exemple sur les chemins ruraux sinueux.

Votre sélection reste en mémoire, jusqu'à l'arrêt du moteur.

- ▶ Appuyer sur le bouton ②.

Le témoin ① s'allume. Le réglage de la suspension sport est sélectionné. Selon la puissance du moteur, l'accélérateur réagit plus nerveusement. Sur les véhicules avec transmission automatique, le programme de conduite **S** est sélectionné.

Réglage Confort

En mode Confort, les caractéristiques de conduite de votre véhicule sont plus confortables. Sélectionner ce mode pour une conduite plus confortable, mais également lorsque le véhicule roule à une vitesse supérieure sur les routes droites, par exemple les autoroutes.

- ▶ Appuyer sur le bouton ②.

Le témoin ① s'éteint. Le réglage confortable de la suspension est sélectionné. Sur les véhicules avec transmission automatique, le programme de conduite **E** est sélectionné.

Fonction HOLD

Remarques générales

La fonction HOLD peut assister le conducteur dans les situations suivantes:

- lors du démarrage, surtout en pente raide
- lors des manoeuvres sur pentes raides
- pendant l'attente dans la circulation

Le véhicule reste immobile sans que le conducteur n'ait à enfoncer la pédale de frein. L'effet de freinage est annulé et la fonction HOLD est désactivée lorsque la pédale d'accélération est enfoncée pour démarrer.

Conditions d'activation

La fonction HOLD peut être activée si:

- le véhicule est immobile.
- le moteur tourne.

- la ceinture de sécurité est bouclée ou la porte du conducteur est fermée.
- le frein de stationnement n'est pas serré.
- le capot est fermé.
- la transmission est en position **D**, **R** ou **N**.
- DISTRONIC PLUS est désactivé.

Activation de la fonction HOLD

- ▶ S'assurer de respecter les conditions d'activation.
- ▶ Appuyer sur la pédale de frein.



- ▶ Serrer rapidement la pédale de frein plus avant jusqu'à ce que l'affichage **HOLD** ① paraisse dans l'affichage multifonction. La fonction HOLD est activée. La pédale de frein peut être relâchée.

- ❗ Si appuyer sur la pédale de frein pour la première fois n'active pas la fonction HOLD, attendre brièvement et ensuite réessayer.

⚠ ATTENTION

Les freins du véhicule sont appliqués lorsque la fonction HOLD est activée. Pour cette raison, désactiver la fonction HOLD lorsque le véhicule est déplacé d'une autre façon (par ex. dans un lave-auto ou lors du remorquage).

Désactivation de la fonction HOLD

La fonction HOLD est désactivée automatiquement si:

- le conducteur accélère et la transmission est en position **D** ou **R**.
- la transmission est passée en position **P**.

- les freins sont de nouveau appliqués avec une certaine pression jusqu'à ce que **HOLD** disparaisse de l'affichage multifonction.
- DISTRONIC PLUS est activé.

ATTENTION

Ne jamais sortir du véhicule pendant que la fonction HOLD est activée.

La fonction HOLD ne doit jamais être activée ou désactivée par un passager ou quelqu'un à l'extérieur du véhicule.

La fonction HOLD ne remplace pas le frein de stationnement et ne doit pas être utilisée lors d'un stationnement.

L'effet de freinage de la fonction HOLD est annulé et le véhicule peut se mettre à rouler si:

- la fonction HOLD est désactivée en enfonçant l'accélérateur ou la pédale de frein.
- il y a une anomalie dans le système ou une interruption du courant électrique, par exemple une défectuosité de la batterie.
- le système électrique dans le compartiment moteur, la batterie ou les fusibles sont altérés.
- la batterie est débranchée.

Quand le conducteur sort du véhicule ou le stationne, il doit désactiver la fonction HOLD et immobiliser le véhicule.

Un message d'avertissement paraît dans l'affichage multifonction si la fonction HOLD est activée et que:

- la porte du conducteur est ouverte et la ceinture de sécurité du conducteur n'est pas bouclée.
- le moteur est arrêté.
- le capot est ouvert.

Sélectionner P

- ▶ Déplacer le levier sélecteur à **P** afin d'empêcher le véhicule de rouler. La fonction HOLD est désactivée. Le message d'avertissement dans l'affichage multifonction disparaît.

Un klaxon se fait également entendre à intervalles réguliers si la fonction HOLD est activée et que:

- le moteur est arrêté, la porte du conducteur est ouverte et la ceinture de sécurité est retirée
- le capot est ouvert

La sonorité du klaxon informe le conducteur du fait que le véhicule a été stationné pendant que la fonction HOLD était encore activée. Le ton devient plus fort si le conducteur essaie de verrouiller le véhicule. Le véhicule n'est pas verrouillé tant que la fonction HOLD est activée.

-  Si le moteur a été arrêté, il ne peut pas être démarré à nouveau jusqu'à ce que la fonction HOLD soit désactivée.

Si une anomalie du système ou de l'alimentation électrique survient pendant que la fonction HOLD est activée, le message **Freiner immédiatement** paraît dans l'affichage multifonction. Enfoncer immédiatement le frein fermement jusqu'à ce que le message d'avertissement dans l'affichage multifonction disparaisse.

La transmission peut également être passée en position **P**. Ceci désactive la fonction HOLD.

RACE START

Remarques importantes sur la sécurité

-  RACE START n'est disponible que dans les véhicules AMG.

RACE START permet une accélération optimale à partir du départ. La précondition pour cela est une surface de route procurant une bonne traction.

AVERTISSEMENT

RACE START n'est disponible que lorsque le mode de maniabilité SPORT est activé. Le mode de maniabilité SPORT stabilise

seulement le véhicule dans une certaine mesure en cas de dérapage ou de patinage. RACE START ne devrait être utilisé que sur des circuits spécialement désignés. Toujours adapter la vitesse et le style de conduite aux conditions de température et de circulation.

Conditions pour l'activation

RACE START peut être activé lorsque:

- les portes sont fermées.
- le moteur est en marche et il a atteint une température de fonctionnement d'environ 80 °C (176 °F). C'est le cas lorsque la température de l'huile moteur arrête de clignoter dans l'affichage multifonction.
- le groupe de maniabilité SPORT est activé. (▷ page 71)
- le volant de direction est dans une position pointant directement vers l'avant.
- le véhicule est immobile et la pédale de frein est enfoncée (pied gauche).
- la transmission est en position **D**.

Activation de RACE START

- ▶ Enfoncer la pédale de frein avec le pied gauche, et la garder enfoncée.
- ▶ Tourner le sélecteur de programme de conduite dans le sens des aiguilles d'une montre (▷ page 159) jusqu'à ce que la lampe **RS** s'allume.
L'affichage multifonction affiche le message **RACE START Confirmer: palette UP Arrêter: palette DOWN** .
- ❗ Si les conditions pour l'activation ne sont plus remplies, RACE START est annulé. L'affichage multifonction montre le message **RACE START arrêté**.

- ▶ Pour annuler: tirer sur la palette de changement de vitesse gauche du volant de direction (▷ page 161).

ou

- ▶ Pour confirmer: tirer sur la palette de changement de vitesse droite du volant de direction (▷ page 161).

L'affichage multifonction montre le message **RACE START disponible Accélérer**.

- ❗ Si le conducteur n'enfoncé pas l'accélérateur complètement dans un délai de deux secondes, RACE START est annulé. L'affichage multifonction montre le message **RACE START impossible cf. notice d'utilisation**.

- ▶ Enfoncer complètement l'accélérateur. La vitesse du moteur augmente à environ 4000 tr/mi.

L'affichage multifonction montre le message **RACE START Pour démarrer: relâcher pédale de frein**.

- ❗ Si le conducteur ne relâche pas l'accélérateur dans sept secondes, RACE START est annulé. L'affichage multifonction montre le message **RACE START arrêté**.

- ▶ Enlever le pied de la pédale de frein, mais garder la pédale de l'accélérateur enfoncée. Le véhicule démarre avec une accélération maximale.

L'affichage multifonction montre le message **RACE START activé**.

RACE START est désactivé lorsque la vitesse d'environ 50 km/h (É.-U.: 30 mi/h) est atteinte. Le programme de conduite **S+** est activé. Le groupe de maniabilité SPORT demeure activé.

RACE START est désactivé immédiatement si la pédale d'accélérateur est relâchée pendant RACE START ou si aucune des conditions d'activation n'est remplie. L'affichage multifonction montre le message **RACE**

START impossible cf. notice d'utilisation .

- ❗ Si RACE START est utilisé à plusieurs reprises durant un court laps de temps, il ne redevient disponible qu'après que le véhicule a été conduit sur une certaine distance.

4MATIC (Système de traction intégrale)

Le système 4MATIC assure l'entraînement constant des quatre roues. Avec le ESP®, il améliore la traction du véhicule lorsqu'une roue motrice patine due à une adhérence insuffisante.

⚠ ATTENTION

Si une roue motrice patine parce que la traction est insuffisante:

- Au démarrage, appuyer le plus légèrement possible sur l'accélérateur.
- Pendant la conduite, modérer la pression sur l'accélérateur.
- Adapter son style de conduite et la vitesse selon les conditions régnantes de la route.

Le défaut d'observer ces directives peut provoquer le patinage du véhicule.

Le système 4MATIC ne peut pas prévenir les accidents causés par des excès de vitesse.

- ❗ Ne jamais remorquer le véhicule avec un essieu soulevé. Ceci risque d'endommager le boîtier de transfert. De tels dommages ne sont pas couverts par la garantie limitée Mercedes-Benz. Toutes les roues doivent être soit au sol, soit complètement soulevées. Suivre les instructions pour le remorquage du véhicule avec les quatre roues au sol.
- ❗ Lors de la conduite dans des conditions d'hiver, l'effet maximal du système 4MATIC est obtenu seulement si des pneus d'hiver (pneus M+S), sont utilisés, avec des chaînes à neige au besoin.

PARKTRONIC

Remarques importantes sur la sécurité

- ❗ PARKTRONIC est disponible seulement au Canada.

⚠ ATTENTION

Parktronic est un système complémentaire. Il ne vise pas à remplacer, ni ne remplace, le besoin d'une étroite vigilance. La responsabilité des manoeuvres de stationnement et autres manoeuvres délicates repose toujours sur le conducteur.

⚠ ATTENTION

S'assurer qu'aucune personne ou animal ne se trouve dans l'aire où s'exercent les manoeuvres/stationnement. Sinon, ils pourraient être blessés.

PARKTRONIC est une aide au stationnement électronique avec des capteurs ultrasoniques. Un signal visuel et sonore indique la distance entre le véhicule et un objet quelconque.

PARKTRONIC s'active automatiquement lorsque:

- le contact est établi
- la transmission passe à **D**, **R** ou **N**
- le frein de stationnement est desserré

PARKTRONIC est désactivé à des vitesses supérieures à 18 km/h (11 mi/h). Il se réactive à basses vitesses.

PARKTRONIC surveille l'avant et l'arrière du véhicule grâce à six capteurs dans le pare-chocs avant et quatre dans le pare-chocs arrière.

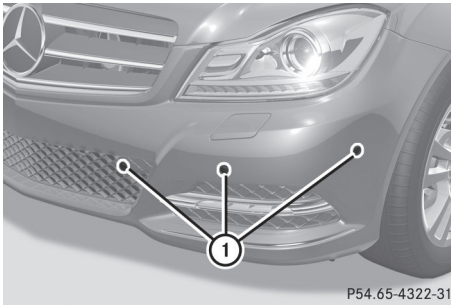

P54.65-4322-31

- ① Capteurs dans le pare-chocs avant, côté gauche (exemple)

Portée des capteurs

Notes générales

Pour fonctionner correctement, les capteurs doivent être exempts de poussière, glace, neige et neige fondante. Nettoyer régulièrement les capteurs, en s'assurant de ne pas les égratigner ni les endommager (▷ page 318).

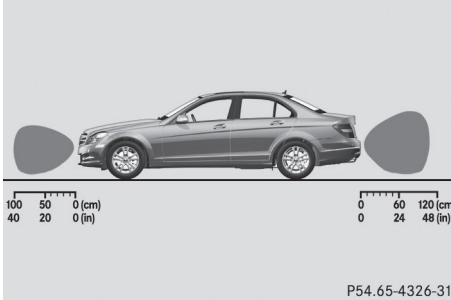

P54.65-4326-31

Vue latérale

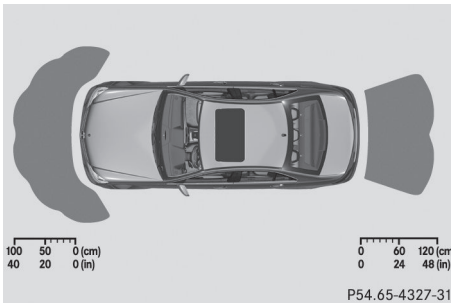

P54.65-4327-31

Vue de dessus

Capteurs avant

Centre	Approximativement 100 cm (environ 40 po)
Extrémités	Approximativement 60 cm (environ 24 po)

Capteurs arrière

Centre	Approximativement 120 cm (environ 48 po)
Extrémités	Approximativement 80 cm (environ 32 po)

! Lors du stationnement, surveiller les objets situés au-dessus ou en-dessous des capteurs, tels que des pots de fleurs ou barres d'accouplement de remorques. PARKTRONIC ne détecte pas de tels objets lorsqu'ils sont à proximité immédiate du véhicule. Sinon, le véhicule ou les objets pourraient être endommagés.

Les capteurs peuvent ne pas détecter la neige et autres objets qui absorbent les ondes ultrasoniques.

La présence de sources ultrasoniques tels un lave-auto automatique, des freins à air comprimé sur un camion ou une perceuse pneumatique peuvent provoquer le mauvais fonctionnement du système PARKTRONIC.

Le système PARKTRONIC peut mal fonctionner sur un terrain inégal.

Distance minimale

Centre	Approximativement 20 cm (environ 8 po)
Extrémités	Approximativement 15 cm (environ 6 po)

Si un obstacle est repéré à l'intérieur de cet intervalle, les témoins d'avertissement pertinents s'allument et une tonalité est émise. Si la distance chute sous l'intervalle minimal, il est possible que la distance ne soit plus affichée.

Affichage d'avertissement

Les affichages d'avertissement indiquent la distance entre les capteurs et l'obstacle. L'affichage d'avertissement pour l'avant est au-dessus des bouches d'air centrales du tableau de bord. L'affichage d'avertissement pour l'arrière est dans le pavillon de l'habitacle arrière.

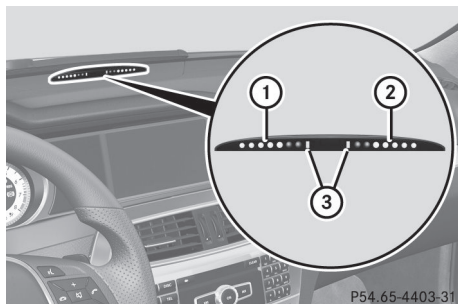

P54.65-4403-31

Affichage d'avertissement pour la partie avant

- ① Segments du côté gauche du véhicule
- ② Segments du côté droit du véhicule
- ③ Segments montrant l'état de fonctionnement

L'affichage d'avertissement pour chaque côté du véhicule est divisé en cinq segments jaunes et deux segments rouges.

PARKTRONIC est fonctionnel si les segments jaunes montrant l'état de fonctionnement

③ s'allument.

La position de la transmission sélectionnée détermine quel affichage d'avertissement est actif lorsque le moteur est en marche.

Position de la transmission	Affichage d'avertissement
D	Partie avant engagée
R, N ou le véhicule roule vers l'arrière	Parties arrière et avant activées
P	Aucune partie activée

Un ou plusieurs segments s'allument quand le véhicule approche d'un obstacle, selon la distance entre véhicule et l'obstacle.

À partir du:

- sixième segment, un signal sonore intermittent se fera entendre pendant environ deux secondes.
- septième segment, un signal sonore se fera entendre pendant environ deux secondes. Ceci indique que la distance minimale a maintenant été atteinte.

Activation/désactivation de PARKTRONIC

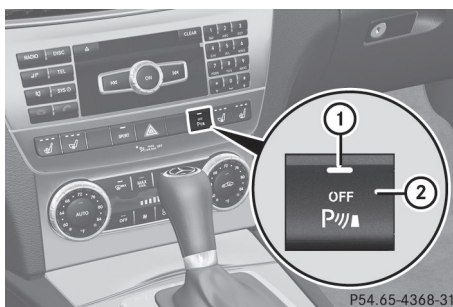

P54.65-4368-31

- ① Témoin
- ② Pour désactiver/activer PARKTRONIC

Si le témoin ① s'allume, PARKTRONIC est désactivé. L'aide au stationnement est aussi activée.

- ❗ PARKTRONIC est automatiquement activé lorsque la clé SmartKey est tournée en position 2 du commutateur de démarrage.

Problèmes avec PARKTRONIC

Problèmes	Causes et conséquences possibles et ► Solutions
Seuls les segments rouges dans l'affichage d'avertissement PARKTRONIC sont allumés. Un signal d'avertissement se fait également entendre pendant environ deux secondes. PARKTRONIC est désactivé après environ 20 secondes, et le témoin sur le bouton PARKTRONIC s'allume.	PARKTRONIC est défectueux et s'est mis hors fonction. ► Si le problème persiste, faire vérifier PARKTRONIC dans un atelier spécialisé.
Seuls les segments rouges dans l'affichage d'avertissement PARKTRONIC sont allumés. PARKTRONIC est désactivé après environ 20 secondes	Les capteurs PARKTRONIC sont sales ou une interférence est survenue. ► Nettoyer les capteurs PARKTRONIC (► page 318). ► Rétablir le contact. Le problème peut être attribuable à une source externe radio ou à des ondes ultrasons. ► Vérifier si PARKTRONIC fonctionne à un endroit différent.

Aide au stationnement

Remarques importantes sur la sécurité

i L'aide au stationnement n'est disponible qu'au Canada.

L'aide au stationnement est un système électronique recourant à des signaux ultrasoniques pour faciliter le stationnement du véhicule. Les ultrasons servent à mesurer la distance disponible de chaque côté du véhicule. Un espace de stationnement approprié est indiqué par le symbole de stationnement. Des instructions pour le volant sont fournies lors des manœuvres de stationnement. Vous pouvez aussi utiliser le système PARKTRONIC (► page 194).

⚠ ATTENTION

L'aide au stationnement n'est qu'un guide et peut afficher des espaces de stationnement qui ne sont pas convenables, par exemple:

- des espaces de stationnement interdit
- des espaces de stationnement avec des surfaces non convenables (surface de la route)
- des voies d'accès
- des entrées et sorties

L'aide au stationnement détecte et mesure les espaces de stationnement potentiels où passe le véhicule. Les changements à l'espace de stationnement après ce point ne sont pas pris en considération, par exemple si le véhicule à l'avant ou à l'arrière de

l'espace de stationnement change de position ou si les objets dans l'espace de stationnement sont déplacés.

Même en utilisant l'aide au stationnement, le conducteur est toujours responsable de conduire prudemment. En se fiant uniquement à l'aide au stationnement, un accident ou des blessures au conducteur et aux autres pourraient survenir.

Le conducteur est responsable de la sécurité en tout temps et doit continuer à porter attention aux environs immédiats du véhicule lors du stationnement et des manoeuvres.

ATTENTION

Les objets placés plus haut que la portée en hauteur de l'aide au stationnement ne seront pas détectés lors de la mesure de l'espace de stationnement. Ces objets ne sont pas considérés lors du calcul de la procédure de stationnement (par ex. charges sur le toit, annexes au véhicule ou rampes de chargement des véhicules). Dans certains cas, l'aide au stationnement peut par conséquent fournir trop tôt des instructions de stationnement, ce qui pourrait résulter en une collision. C'est la raison pour laquelle l'aide au stationnement ne doit pas être utilisée, en pareilles circonstances.

ATTENTION

S'assurer qu'aucune personne ou animal ne se trouve dans la plage des manoeuvres. Sinon, elles pourraient se blesser.

- !** Porter une attention particulière aux objets bas ou qui ont des surfaces plates, comme des barre d'attelage de remorque, poteaux, traverses et bordures. Ce type d'objets ne peut pas être détecté par l'aide au stationnement et peut endommager le véhicule.

Lorsque le système PARKTRONIC est désactivé, l'aide au stationnement est aussi désactivée.

Recourir à l'aide au stationnement pour les espaces de stationnement:

- parallèles à la direction de la course
- en ligne droite, non courbés
- au même niveau que la rue, c'est-à-dire pas sur les trottoirs, par exemple. L'aide au stationnement peut ne pas détecter les courbes à plat

Conseils pour le stationnement:

- sur des routes étroites, manoeuvrer le plus près possible de l'espace de stationnement.
- les espaces de stationnement jonchés d'ordures, envahis par les mauvaises herbes ou occupés en partie par les languettes de remorquage peuvent être identifiés de façon incorrecte, ou pas du tout.
- les chutes de neige ou de forte pluie peuvent entraîner l'évaluation erronée de l'espace de stationnement.
- porter attention aux messages d'avertissement PARKTRONIC (▷ page 196) pendant la procédure de stationnement.
- lors du transport d'une charge plus longue que le véhicule, ne pas utiliser l'aide au stationnement.
- ne jamais utiliser l'aide au stationnement avec des chaînes à neige ou lorsqu'une roue de secours est installée sur le véhicule.
- s'assurer que la pression des pneus est toujours adéquate. Ceci aura des conséquences directes sur les directives de braquage des roues.
- la façon dont le véhicule est positionné dans l'espace de stationnement après le stationnement dépend de plusieurs facteurs. Parmi ces facteurs, on note la position et la forme des véhicules stationnés à l'avant et à l'arrière de votre véhicule, ainsi que les conditions de leur emplacement. Dans certains cas, l'aide au stationnement pourrait guider le

conducteur trop loin (ou pas assez) dans l'espace de stationnement. Dans certains cas, l'aide au stationnement peut aussi mener le véhicule sur le trottoir. Au besoin, annuler la procédure de stationnement avec l'aide au stationnement.

! Si les obstacles sont inévitables, conduire lentement par dessus et non pas en angle. Autrement, vous risquez d'endommager les roues et les pneus.

Détection d'un espace de stationnement

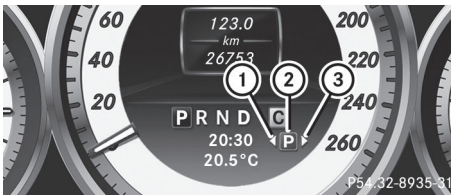

- ① Espace de stationnement détecté sur la gauche
- ② Symbole d'espace de stationnement
- ③ Espace de stationnement détecté sur la droite

L'Aide au stationnement s'active automatiquement lorsque le véhicule est en marche avant. Le système fonctionne à une vitesse jusqu'à environ 35 km/h (22 mi/h). À l'usage, le système trouve et mesure indépendamment les espaces de stationnement des deux côtés du véhicule. Lorsque le véhicule roule à une vitesse inférieure à 30 km/h (19 mi/h), le symbole d'espace de stationnement ② paraît comme un indicateur d'état dans le combiné d'instruments.

Lorsqu'un espace de stationnement est détecté, une flèche pointant vers la droite ③ ou vers la gauche ① paraît également. En tant que norme, l'Aide au stationnement n'affiche que les espaces de stationnement du côté passager avant. Les espaces de stationnement du côté du conducteur s'affichent dès que le feu de direction côté conducteur est activé. Pour stationner du

côté conducteur, le feu de direction côté conducteur doit rester en fonction jusqu'à ce que la marche arrière soit engagée.

L'Aide au stationnement détecte seulement les espaces de stationnement:

- parallèles à la direction de la course
- d'au moins 1,5 m (5 pi) de largeur
- d'au moins 1,3 m (4,3 m) plus long que le véhicule

Un espace de stationnement s'affiche lorsque le conducteur passe devant, jusqu'à ce qu'il l'ait dépassé d'environ 15 m (50 pi).

Stationnement

⚠ ATTENTION

L'aide au stationnement n'est qu'un guide et pourrait ne pas détecter tous les obstacles. L'aide au stationnement ne doit jamais empêcher le conducteur de porter attention à la route. Le conducteur est responsable de la sécurité en tout temps et doit continuer à porter attention aux environs immédiats lors du stationnement et des manoeuvres. Autrement, la vie du conducteur et celle des autres pourraient être mises en danger.

- ▶ Arrêter le véhicule lorsque le symbole de l'espace de stationnement montre l'espace de stationnement désiré dans le combiné d'instruments.
- ▶ Passer la transmission à la position **R**. Le message suivant paraît dans l'affichage multifonction: **Regardez dans toutes les directions Validation avec OK.**
- ▶ Appuyer sur le bouton **OK** sur le volant de direction multifonction pour confirmer. L'affichage multifonction passe à l'Aide au stationnement. Selon la distance depuis l'espace de stationnement, le message **Reculer** paraît dans l'affichage multifonction.

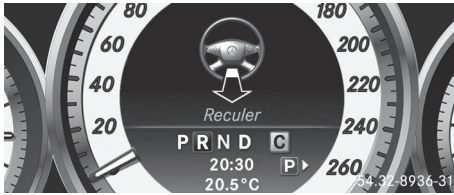

- ▶ Si nécessaire, reculer vers l'espace de stationnement. Ceci est indiqué par une flèche pointant vers l'arrière. Continuer de reculer jusqu'à ce qu'un signal se fasse entendre. Arrêter - la position de stationnement est atteinte. La flèche est blanche.

Le message **Braquer à droite** ou **Braquer à gauche** paraît dans l'affichage multifonction.

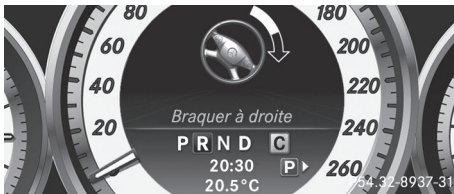

- ▶ Pendant que le véhicule est arrêté, tourner la roue dans la direction spécifiée jusqu'à ce que la flèche soit blanche et qu'un signal se fasse entendre.
- ▶ **Pour reculer dans l'espace de stationnement:** maintenir l'angle du volant de direction et reculer prudemment.
- ▶ S'arrêter dès l'émission d'un signal d'avertissement.
Le véhicule a atteint la position dans laquelle il faut tourner.
Le message **Braquer à gauche** ou **Braquer à droite** paraît dans l'affichage multifonction.
- ▶ **Contre-direction:** pendant que le véhicule est stationnaire, tourner le volant de direction dans la direction spécifique jusqu'à ce que la flèche soit blanche et qu'un signal d'avertissement retentisse.

- ▶ **Pour reculer dans l'espace de stationnement:** maintenir l'angle du volant de direction et reculer prudemment.
- ▶ Arrêter dès que le signal d'avertissement se fait entendre, au plus tard lorsque PARKTRONIC émet une tonalité continue. Le message **Guidage stationnement terminé** paraît dans l'affichage multifonction et un signal d'avertissement retentit. Le système peut demander de se diriger dans une direction différente et de changer de rapport. Dans ce cas, d'autres affichages dans l'affichage multifonction dirigeront le conducteur à la position finale.
- ▶ Au besoin, effectuer la manœuvre.
- ▶ Toujours observer les messages d'avertissement émis par PARKTRONIC (▷ page 196).

Annulation de l'aide au stationnement

- ▶ Appuyer sur le bouton PARKTRONIC sur la console centrale (▷ page 196).
L'aide au stationnement est annulée immédiatement et le système PARKTRONIC est désactivé.

L'aide au stationnement est automatiquement annulée s'il n'est plus possible de fournir une assistance dans l'espace de stationnement ou en cas d'anomalie.

Le symbole de l'espace de stationnement s'éteint et une tonalité est émise. Le message **Aide au stationnement annulée** paraît dans l'affichage multifonction.

Caméra de recul

Remarques sécuritaires importantes

La caméra de recul est une aide optique au stationnement. Elle montre la zone derrière le véhicule dans l'affichage COMAND.

⚠ ATTENTION

S'assurer qu'aucune personne ou animal ne se trouve dans la plage des manoeuvres. Sinon, elles pourraient se blesser.

La caméra de recul se trouve dans la poignée du couvercle de coffre.

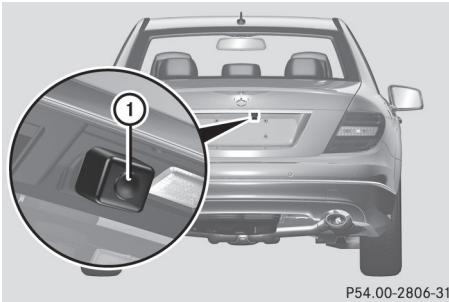

P54.00-2806-31

① Caméra de recul**Vue de la caméra**

L'arrière du véhicule est affiché sous forme d'image inversée, semblable à la vue dans un rétroviseur.

⚠ ATTENTION

La caméra de recul n'est qu'un système d'aide et peut afficher des obstacles

- dans une perspective déformée
- avec imprécision
- ne pas afficher d'obstacles du tout

La caméra de recul n'enlève pas au conducteur la responsabilité d'être prudent. Observer les alentours avec attention. La caméra de recul pourrait ne pas montrer les objets qui sont

- très près du pare-chocs arrière
- sous le pare-chocs arrière
- au-dessus de la poignée du coffre

L'utilisateur est responsable d'assumer la sécurité en tout temps et de continuer de surveiller les abords immédiats, lors du stationnement et autres manoeuvres. Ceci inclut la surveillance de l'avant, l'arrière et les côtés du véhicule. Autrement, votre vie et

celle des autres pourraient être mises en danger.

⚠ AVERTISSEMENT

La caméra de recul ne fonctionnera pas ou ne fonctionnera pas complètement:

- si le couvercle du coffre est ouvert
- s'il pleut ou s'il neige beaucoup ou en cas de brouillard
- si c'est la nuit et le véhicule est manoeuvré ou stationné dans un endroit très sombre
- si la caméra de recul est exposée à une lumière blanche très brillante
- si les abords immédiats de la caméra sont éclairés d'une lampe fluorescente (l'affichage du système COMAND peut vaciller)

- si les températures varient rapidement, par exemple en conduisant le véhicule du froid dans un garage chauffé (condensation sur les lentilles)

- si les lentilles de la caméra sont sales ou recouvertes

- l'arrière du véhicule est endommagé

En pareil cas, faire vérifier la position et le réglage de la caméra de recul par un technicien spécialisé à l'atelier. Mercedes-Benz recommande de contacter un Concessionnaire Mercedes-Benz à cette fin.

Ne pas utiliser la caméra de recul en pareil cas. Autrement, des blessures au conducteur et aux autres pourraient survenir, de même que des dommages à la propriété, y compris le véhicule lors du stationnement et autres manoeuvres.

Activation de la caméra de recul

- ▶ S'assurer que la clé SmartKey est à la position **2** dans le commutateur de démarrage.
- ▶ S'assurer que la fonction «caméra de recul» est sélectionnée dans COMAND (voir les

instructions de fonctionnement séparées de COMAND).

- Passer à la marche arrière.
L'espace à l'arrière du véhicule paraît dans l'affichage du système COMAND.

ATTENTION ASSIST

Remarques sécuritaires importantes

ATTENTION ASSIST aide le conducteur lors des trajets longs et monotones, notamment sur les autoroutes. Cette fonction est disponible lorsque la vitesse du véhicule varie de 80 km/h (50 mi/h) à 180 km/h (112 mi/h).

Lorsque le système ATTENTION ASSIST détecte des indicateurs habituels de fatigue ou un manquement accru de concentration au volant chez le conducteur, le système suggère au conducteur de s'arrêter pour faire une pause.

ATTENTION

ATTENTION ASSIST n'est qu'une aide et peut détecter la fatigue et un défaut de concentration trop tard ou pas du tout. Il n'est pas un substitut au conducteur bien reposé et attentif.

La fatigue peut faire reconnaître des situations dangereuses trop tard, mal juger une situation ou réagir plus lentement. Pour cette raison, s'assurer de se sentir reposé avant de commencer à conduire et pendant le voyage. S'assurer de prendre des pauses régulières à temps, particulièrement pendant de longs voyages. Autrement, il est possible de ne pas reconnaître les dangers à temps, de causer un accident et de causer des blessures au conducteur et aux autres.

ATTENTION ASSIST évalue le niveau de fatigue ou de manque de concentration du conducteur en tenant compte des critères suivants:

- le style personnel de conduite (par ex. le mouvement de la direction)
- les conditions de conduite (par ex. l'heure actuelle, le temps passé au volant)

La fonction ATTENTION ASSIST est limitée et les avertissements peuvent être retardés ou ne pas être émis lorsque:

- l'état des routes est mauvais, par exemple la surface est inégale ou raboteuse
- un vent latéral fort souffle
- le conducteur a adopté un style de conduite sportive avec virages à haute vitesse ou accélération élevée
- le conducteur roule surtout à une vitesse inférieure à 80 km/h (50 mi/h) ou à plus de 180 km/h (112 mi/h)
- le conducteur utilise le système COMAND ou s'en sert pour faire un appel téléphonique
- le réglage de l'heure n'est pas adéquat
- dans des situations de conduite active, notamment un changement de voie ou de vitesse

Messages d'avertissement et messages dans l'affichage multifonction



- Activer le système ATTENTION ASSIST à l'aide de l'ordinateur de bord (▷ page 227).
Le symbole ① paraît dans l'affichage multifonction.

Lorsque ATTENTION ASSIST est actif, il avertira le conducteur au plus tôt après 20 minutes de conduite. Une tonalité intermittente sera émise deux fois et le message **Attention Assist Faites une pause** paraît dans l'affichage multifonction

- ▶ Au besoin, faire une pause.
- ▶ Appuyer sur **OK** pour confirmer le message.

Lors de longs trajets, le conducteur devrait faire des arrêts réguliers afin de se reposer adéquatement. Si le conducteur ne fait pas une pause, le système ATTENTION ASSIST continue de reconnaître la fatigue et l'inattention croissante, et alertera à nouveau le conducteur après 15 minutes au plus tôt. Le système ATTENTION ASSIST est réinitialisé lorsque le conducteur poursuit son trajet et le système recommence à évaluer la fatigue lorsque:

- le moteur est arrêté.
- le conducteur déboucle sa ceinture de sécurité et ouvre la porte, par exemple pendant une pause ou pour se faire remplacer.

Groupe Lane Tracking

Remarques générales

Le Groupe Poursuite de la voie consiste à l'Assistance à l'angle mort (▷ page 203) et l'Assistant trajectoire (▷ page 205).

Assistance à l'angle mort

Remarques sécuritaires importantes

L'assistant à l'angle mort a recours à un système de capteurs radar pour surveiller les alentours, des deux côtés du véhicule. Le système entre en fonction à une vitesse d'environ 30 km/h (20 mi/h). Un avertissement dans les rétroviseurs extérieurs attire l'attention du conducteur sur les véhicules détectés dans l'aire de surveillance. Si le conducteur active alors le

feu de direction afin de changer de voie, un avertissement visuel et sonore de collision sera émis. L'assistant à l'angle mort a recours à des capteurs dans les pare-chocs arrière, à des fins de surveillance.

ATTENTION

L'Assistance à l'angle mort n'est qu'un système d'aide conçu pour aider le conducteur lors de la conduite. La fonction peut négliger de reconnaître certains véhicules et elle ne remplace donc pas l'attention active du conducteur pendant la conduite.

L'assistance à l'angle mort ne peut détecter les conditions de la route et de la circulation. La fonction peut négliger de reconnaître les véhicules étroits, telles les motocyclettes ou les bicyclettes, ou elle ne les reconnaîtra que trop tard.

La surveillance peut être affectée par la saleté des capteurs, les embruns épais ou la mauvaise visibilité causée par la neige, la pluie ou le brouillard, par exemple. Dans un tels cas, les véhicules sont détectés trop tard ou pas du tout.

Toujours surveiller les conditions de la circulation et les environs immédiats. Autrement, le conducteur pourrait ne pas être en mesure de reconnaître à temps les situations dangereuses, ce qui pourrait causer un accident ou des blessures au conducteur et à autrui.

 É.-U. seulement

Ce dispositif a été approuvé par la FCC comme étant un «Système de radar de véhicule». Le capteur radar est destiné uniquement à être utilisé sur un système de radar automobile. La dépose, la falsification ou la modification du dispositif annulera toutes les garanties, et la FCC l'interdit. Ne pas modifier, falsifier ou utiliser ce dispositif d'une façon non approuvée.

Toute modification non autorisée de ce dispositif pourrait priver l'utilisateur du droit d'utiliser cet équipement.

Pour que le système d'assistance à l'angle mort soit en fonction pendant la conduite, le système de capteurs radar doit être activé (▷ page 232) et fonctionnel.

Portée de détection des capteurs

L'assistant à l'angle mort surveille l'aire indiquée dans l'illustration jusqu'à 3 m (10 pi) derrière et immédiatement à côté de votre véhicule.

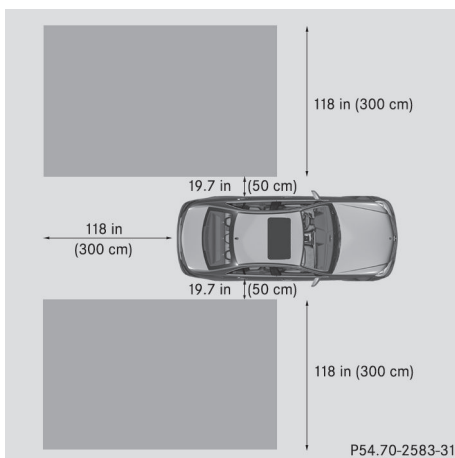

⚠ ATTENTION

L'assistance à l'angle mort surveille certaines aires adjacentes au véhicule. Les véhicules approchant et dépassant le vôtre à haute vitesse ne seront pas détectés. Aucun affichage ni tonalité d'avertissement ne seront émis.

Lors de la conduite dans une voie très large, il est possible que les capteurs ne soient pas en mesure de surveiller toute la largeur de la voie voisine. En pareil cas, il est possible que les véhicules roulant dans la voie voisine ne soient pas détectés, surtout s'ils roulent en formation en zigzag. Cette situation peut survenir si des véhicules roulent sur l'extrémité intérieure de leur voie, la zone la plus éloignée de votre véhicule.

Toujours surveiller les conditions de la circulation et les environs immédiats. Autrement, le conducteur pourrait ne pas être en mesure de reconnaître à temps les situations dangereuses, ce qui pourrait causer un accident ou des blessures au conducteur et à autrui.

Si les voies sont étroites, les véhicules conduisant dans la voie voisine de la vôtre pourraient être indiqués dans l'affichage, surtout si les véhicules ne circulent pas au milieu de leur voie. Ceci peut survenir lorsque les véhicules circulent sur la partie intérieure de leur voie.

En raison de la nature du système :

- des avertissements peuvent être émis par erreur en conduisant près de glissières de sécurité ou de bordures de voie rigides.
- des avertissements peuvent être interrompus en conduisant à côté de véhicules longs, tels des camions, pendant une période prolongée.

Les deux capteurs de l'assistant à l'angle mort sont intégrés dans les côtés du pare-chocs arrière. S'assurer que le pare-chocs n'est pas sale, glacé ou enneigé autour des capteurs. S'assurer aussi que les capteurs arrière ne sont pas obstrués, par exemple, par des porte-bicyclettes ou porte-bagages qui dépassent. Dans l'éventualité d'un impact important ou de dommages aux pare-chocs, faire vérifier les capteurs radar par un atelier spécialisé tel que le Concessionnaire Mercedes-Benz agréé. Autrement, l'assistant à l'angle mort risque de ne pas fonctionner correctement.

Témoins et avertisseurs

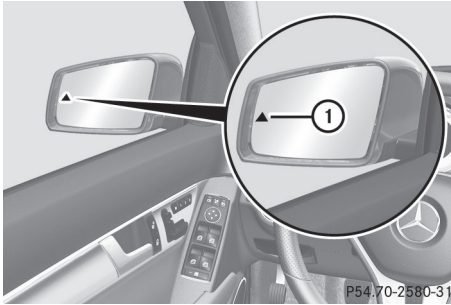

① Témoin jaune/témoin avertisseur rouge

Lorsque l'assistant à l'angle mort est activé, le témoin ① s'allume en jaune dans les rétroviseurs extérieurs jusqu'à une vitesse de 30 km/h (20 mi/h). Lorsque le véhicule excède la vitesse de 30 km/h (20 mi/h), le témoin s'éteint et l'assistant à l'angle mort est prêt à fonctionner.

Lorsque la vitesse du véhicule dépasse 30 km/h (20 mi/h), le témoin avertisseur ① s'allume en rouge du côté correspondant lorsqu'un véhicule est détecté dans l'aire de surveillance de l'angle mort. Cet avertissement est toujours émis lorsqu'un véhicule s'engage dans l'aire de surveillance de l'assistant à l'angle mort, de l'arrière ou du côté. Si votre véhicule en double un autre, l'avertissement sera émis seulement si l'écart de vitesse entre les deux véhicules est inférieur à 12 km/h (7 mi/h).

Le témoin jaune s'éteint lorsque la marche arrière est engagée. En pareil cas, l'assistant à l'angle mort n'est plus actif.

L'intensité lumineuse des témoins et avertisseurs se règle automatiquement selon l'éclairage ambiant.

⚠ ATTENTION

L'assistance à l'angle mort n'entre pas en fonction à des vitesses inférieures à 30 km/h (20 mi/h). Les témoins dans les rétroviseurs extérieurs sont jaunes. Les véhicules dans la plage de surveillance ne sont alors pas indiqués.

Toujours porter attention aux conditions du trafic et à l'environnement immédiat. Autrement, les dangers pourraient ne pas être reconnus à temps, causer un accident et blesser le conducteur et les autres.

Avertissement de collision

Si un véhicule est détecté dans la portée d'action de l'assistant à l'angle mort et que le conducteur active les feux de direction, une tonalité deux tons sera émise. Le témoin avertisseur rouge ① clignote. Si un feu de direction reste en fonction sur une période prolongée, les véhicules détectés sont indiqués par le clignotement du témoin avertisseur rouge ①. Il n'y a plus de tonalités d'avertissement.

Activation de l'assistant à l'angle mort

- ▶ S'assurer que le système de capteurs radar (▷ page 232) et l'assistant à l'angle mort (▷ page 228) sont activés à l'ordinateur de bord.
- ▶ Tourner la clé SmartKey à la position **2** dans le commutateur de démarrage. Les témoins avertisseurs ① s'allument en rouge dans les rétroviseurs extérieurs pendant environ 1,5 seconde, puis deviennent jaunes.

Lane Keeping Assist

Remarques sécuritaires importantes

L'assistant trajectoire surveille la partie avant du véhicule grâce à une caméra placée au haut du pare-brise. L'assistant trajectoire détecte les repères des voies routières et informe le conducteur dans l'éventualité où il quitte involontairement la voie.

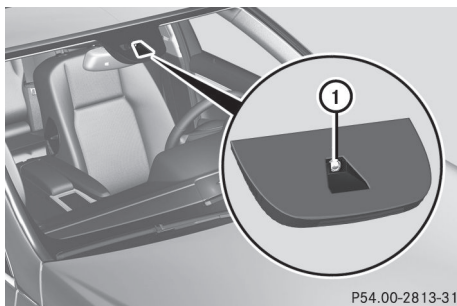

P54.00-2813-31

① Caméra de l'assistant trajectoire

Si la fonction **Unité d'affichage tachym./totalisateur** (> page 229) a été choisie à l'ordinateur de bord et que **km** est l'unité de mesure sélectionnée, l'assistant trajectoire entre en fonction à compter d'une vitesse de 60 km/h. Si l'unité d'affichage **milles** est sélectionnée, l'assistance entre en fonction à compter de 40 m/h.

⚠ AVERTISSEMENT

L'Assistant trajectoire ne maintient pas le véhicule dans sa voie. Ce n'est qu'une aide et peut détecter les marquages de voie incorrectement ou pas du tout.

Le système peut être défectueux ou ne pas fonctionner si:

- la visibilité est mauvaise, par exemple en raison d'un éclairage insuffisant sur la route, ou en raison de la neige, la pluie ou du brouillard.
- il y a de l'éblouissement, venant par exemple du trafic à l'avant, du soleil ou de la réflexion d'autres véhicules.
- le pare-brise est sale, embué, ou recouvert d'une étiquette par exemple, dans les environs de la caméra.
- plusieurs ou aucun marquage de voie pour une voie simple sont présents.
- les marquages de voies sont usés, sombres ou recouverts de saleté ou de neige, par exemple.
- la distance avec le véhicule à l'avant est trop petite et donc les marquages de voie ne peuvent être détectés.

- les marquages de voie sur la route ne sont pas claires, par exemple, à proximité de travaux routiers.
- les marquages de voie changent rapidement, par exemple dérivations, croisements ou fusion.
- la route est étroite et sinueuse.

L'assistance trajectoire ne peut détecter les conditions de la route et de la circulation. Ce n'est pas un substitut à la conduite attentive. Le conducteur est responsable de la vitesse du véhicule, du freinage au bon moment et du changement correct de vitesse. Toujours adapter le style de conduite aux conditions du temps et de la circulation. Toujours porter attention aux conditions du trafic et à l'environnement immédiat. Autrement, des dangers pourraient ne pas être reconnus à temps, causer un accident et blesser le conducteur et les autres.

Un avertissement est généralement émis lorsqu'une roue avant passe sur un repère de voie routière. Le conducteur sera prévenu par le biais d'une vibration intermittente à l'intérieur du volant pendant jusqu'à 1,5 seconde.

Le système peut distinguer diverses conditions pour alerter tôt le conducteur et éviter des avertissements inutiles lorsque le véhicule déborde de sa voie.

La vibration d'avertissement survient plus tôt si:

- le véhicule approche le repère de voie routière extérieur dans un virage.
- le véhicule circule sur des voies très larges, comme sur les autoroutes.
- le système reconnaît un repère de voie routière continu.

La vibration d'avertissement survient plus tard si:

- le véhicule circule sur des voies très étroites.
- le véhicule braque dans un virage.

Aucune vibration d'avertissement ne survient si:

- le conducteur dirige, freine et accélère le véhicule facilement et activement.
- le véhicule braque dans un virage serré.
- un système de sécurité en conduite intervient, tel que ABS, BAS ou ESP®.
- les clignotants de direction sont activés. En pareil cas, les avertissements sont supprimés pendant un certain temps.

Activation de l'assistant trajectoire



- ▶ Activer l'assistant trajectoire à l'aide de l'ordinateur de bord (▷ page 228). Le symbole ① paraît dans l'affichage multifonction.

Si la vitesse excède 60 km/h (40 m/h) et que les repères de ligne sont détectés, le symbole ① est en vert. L'assistant trajectoire est prêt à fonctionner.

Groupe d'assistance active à la conduite

Remarques générales

Le groupe Assistance en conduite active comprend DISTRONIC PLUS (▷ page 178), l'assistant à l'angle mort actif (▷ page 207) et l'assistant trajectoire actif (▷ page 210).

Assistance actif à l'angle mort

Remarques sécuritaires importantes

L'assistant à l'angle mort a recours à un système de capteurs radar pour surveiller les alentours du véhicule derrière le conducteur. Un avertissement dans les rétroviseurs extérieurs attire l'attention du conducteur sur

les véhicules détectés dans l'aire de surveillance. Si le conducteur active alors le feu de direction afin de changer de voie, un avertissement visuel et sonore de collision sera émis. Si un risque de collision latérale est détecté, le freinage correctif peut aider le conducteur à éviter une collision. Pour faciliter l'application corrective du freinage, l'assistant à l'angle mort a aussi recours au système de capteurs radar avant. L'assistant à l'angle mort entre en fonction à une vitesse d'environ 30 km/h (20 mi/h).

⚠ ATTENTION

L'Assistant à l'angle mort actif n'est qu'un système d'aide et pourrait ne pas bien reconnaître les véhicules/obstacles, ni même les reconnaître du tout.

Le système pourrait être diminué ou non fonctionnel si:

- la visibilité est faible en raison de la neige, de la pluie, du brouillard, ou des embruns, par exemple.
- les capteurs avant et/ou arrière sont sales.

L'Assistant à l'angle mort actif peut ne pas reconnaître les véhicules étroits, telles les motocyclettes ou les bicyclettes, ou il ne les reconnaîtra que trop tard. Il ne peut pas détecter les véhicules dépassés sur une courte distance qui se trouvent par la suite dans l'angle mort.

L'Assistant à l'angle mort actif ne peut détecter les conditions de la route et de la circulation. Ceci ne remplace pas l'attention active du conducteur pendant la conduite. Le conducteur doit toujours rester vigilant quant à la vitesse, au freinage en temps voulu et à la direction optimale du véhicule. Adapter toujours le style de conduite aux conditions climatiques et de circulation. Toujours surveiller les conditions de la circulation et les environs immédiats. Autrement, le conducteur pourrait ne pas être en mesure de reconnaître à temps les situations dangereuses, ce qui pourrait causer un accident ou des blessures au conducteur et à autrui.

i É.-U. seulement:

Ce dispositif a été approuvé par la FCC comme étant un «Système de radar de véhicule». Le capteur radar est destiné uniquement à être utilisé sur un système de radar automobile. La dépose, la falsification ou la modification du dispositif annulera toutes les garanties, et la FCC l'interdit. Ne pas modifier, falsifier ou utiliser ce dispositif d'une façon non approuvée.

Toute modification non autorisée de ce dispositif pourrait priver l'utilisateur du droit d'utiliser cet équipement.

Pour que l'assistant à l'angle mort soit en fonction pendant la conduite, le système de capteurs radar doit être activé (▷ page 232) et fonctionnel.

Aire de surveillance

L'assistant à l'angle mort surveille l'aire indiquée dans l'illustration jusqu'à 3 m (10 pi) derrière et immédiatement à côté de votre véhicule. L'assistant à l'angle mort a recours à des capteurs dans les pare-chocs arrière, à des fins de surveillance.

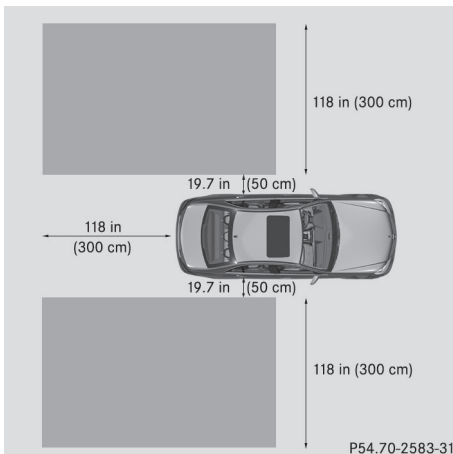

⚠ ATTENTION

L'Assistant à l'angle mort actif surveille certaines aires adjacentes au véhicule. Les véhicules approchant et dépassant le vôtre à

haute vitesse ne seront pas détectés. Aucun avertissement visuel ou auditif n'est émis et le système ne freine pas le véhicule pour corriger sa course.

Lors de la conduite dans une voie très large, il est possible que les capteurs ne soient pas en mesure de surveiller toute la largeur de la voie voisine. En pareil cas, il est possible que les véhicules roulant dans la voie voisine ne soient pas détectés, surtout s'ils roulent en formation en zigzag. Cette situation peut survenir si des véhicules roulent sur l'extrémité intérieure de leur voie, la zone la plus éloignée de votre véhicule.

Toujours surveiller les conditions de la circulation et les environs immédiats. Autrement, le conducteur pourrait ne pas être en mesure de reconnaître à temps les situations dangereuses, ce qui pourrait causer un accident ou des blessures au conducteur et à autrui.

Si les voies sont étroites, les véhicules conduisant dans la voie à côté de la vôtre pourraient être indiqués dans l'affichage, surtout si les véhicules ne circulent pas au milieu de leur voie. Ceci peut survenir lorsque les véhicules circulent sur la partie intérieure de leur voie.

En raison de la nature du système :

- des avertissements peuvent être émis par erreur en conduisant près de glissières de sécurité ou de bordures de voie rigides.
- des avertissements peuvent être interrompus en conduisant à côté de véhicules longs, tels des camions, pendant une période prolongée.

Les deux capteurs de l'assistant à l'angle mort sont intégrés aux pare-chocs avant et arrière. Un capteur radar additionnel est placé derrière le recouvrement de la calandre du radiateur. S'assurer que les capteurs dans les pare-chocs et le recouvrement du capteur dans la grille du radiateur ne sont pas recouverts de saleté, glace et neige fondante. S'assurer aussi que les capteurs arrière ne

sont pas obstrués, par exemple, par des porte-bicyclettes ou porte-bagages qui dépassent. À la suite d'un impact sévère ou en cas de dommages aux pare-chocs, faire vérifier le fonctionnement des capteurs radar dans un atelier spécialisé. Autrement, l'assistant à l'angle mort risque de ne pas fonctionner correctement.

Témoins et avertisseurs

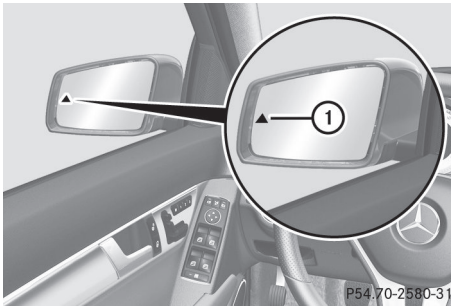

① Témoin jaune/témoin avertisseur rouge

Lorsque l'assistant à l'angle mort est activé, le témoin ① s'allume en jaune dans les rétroviseurs extérieurs jusqu'à une vitesse de 30 km/h (20 mi/h). Lorsque le véhicule excède la vitesse de 30 km/h (20 mi/h), le témoin s'éteint et l'assistant à l'angle mort actif est prêt à fonctionner.

Lorsque la vitesse du véhicule dépasse 30 km/h (20 mi/h), le témoin avertisseur ① s'allume en rouge du côté correspondant lorsqu'un véhicule est détecté dans l'aire de surveillance de l'angle mort. Cet avertissement est toujours émis lorsqu'un véhicule s'engage dans l'aire de surveillance de l'assistant à l'angle mort, de l'arrière ou du côté. Si votre véhicule en double un autre, l'avertissement sera émis seulement si l'écart de vitesse entre les deux véhicules est inférieur à 12 km/h (7 mi/h).

Le témoin jaune s'éteint lorsque la marche arrière est engagée. En pareil cas, l'assistant à l'angle mort actif n'est plus actif.

L'intensité lumineuse des témoins et avertisseurs se règle automatiquement selon l'éclairage ambiant.

⚠ ATTENTION

L'Assistant à l'angle mort actif n'est pas actif à des vitesses inférieures à 30 km/h (20 mi/h). Les témoins qui s'allument dans les rétroviseurs extérieurs sont jaunes. Les véhicules dans l'aire de détection ne sont alors pas indiqués.

Toujours surveiller les conditions de la circulation et les environs immédiats. Autrement, le conducteur pourrait ne pas être en mesure de reconnaître à temps les situations dangereuses, ce qui pourrait causer un accident ou des blessures au conducteur et à autrui.

Avertisseurs visuels et sonores de collision

Si les clignotants appropriés sont activés et qu'un véhicule est détecté dans l'aire de surveillance latérale, un avertissement visuel et sonore sera émis. Une double tonalité sera émise et un témoin avertisseur rouge ① clignotera. Si un feu de direction reste en fonction sur une période prolongée, les véhicules détectés sont indiqués par le clignotement du témoin avertisseur rouge ①. Il n'y a plus de tonalité d'avertissement.

Application du freinage correctif

Si l'assistant à l'angle mort actif détecte un risque de collision latérale dans l'aire de surveillance, une application corrective du freinage sera effectuée. Ceci vise à éviter une collision.

L'application corrective du freinage est disponible lorsque la vitesse du véhicule varie de 30 km/h (20 mi/h) à 200 km/h (120 mi/h).

Si l'application corrective du freinage survient, un témoin avertisseur rouge ① clignote dans le rétroviseur extérieur et ce qui suit paraît dans l'affichage multifonction, par exemple:



⚠ ATTENTION

L'Assistant à l'angle mort actif n'est qu'un système d'aide conçu pour assister le conducteur lors de la conduite. Ceci ne remplace pas l'attention active du conducteur pendant la conduite. Dans certains cas, l'application d'un freinage correctif ne suffit pas à aider le conducteur à éviter une collision. Dans un tel cas, le conducteur doit diriger, freiner ou accélérer le véhicule.

Occasionnellement, le système peut émettre des messages d'avertissement de collision et freiner par erreur en conduisant près des glissières de sécurité ou autres structures similaires en bordure des voies. L'Assistant à l'angle mort actif ne reconnaît pas toutes les situations de circulation ou tous les usagers de la route. Toujours s'assurer de conserver une distance suffisante sur les côtés pour les autres véhicules ou obstacles. Une application des freins inappropriée peut être interrompue en tout temps en tournant légèrement le volant dans l'autre direction ou en accélérant.

Le conducteur doit toujours rester vigilant quant à la vitesse appropriée, au freinage en temps voulu et à la direction optimale du véhicule. Adapter toujours le style de conduite aux conditions climatiques et de circulation. Toujours surveiller les conditions de la circulation et les environs immédiats. Autrement, le conducteur pourrait ne pas être en mesure de reconnaître à temps les situations dangereuses, ce qui pourrait causer un accident ou des blessures au conducteur et à autrui.

Aucune application corrective du freinage, ou une application faible, surviendra lorsque :

- des véhicules ou des obstacles (par ex. des glissières de sécurité) se trouvent des deux côtés du véhicule.
- un véhicule s'approche trop près du vôtre sur le côté.
- la conduite est sportive, avec courbes négociées à vitesse élevée.
- le conducteur freine ou accélère nettement.
- un système de sécurité en conduite intervient, tel que ESP® ou freinage PRE-SAFE®
- Le système ESP® est désactivé.
- une perte de pression des pneus ou un pneu défectueux a été détecté.

Activation de l'assistant à l'angle mort actif

- ▶ S'assurer que le système de capteurs radar (▷ page 232) et l'assistant à l'angle mort actif (▷ page 228) sont activés à l'ordinateur de bord.
- ▶ Tourner la clé SmartKey à la position **2** dans le commutateur de démarrage. Les témoins avertisseurs ① s'allument en rouge dans les rétroviseurs extérieurs pendant environ 1,5 seconde, puis deviennent jaunes.

Assistant de trajectoire actif

Remarques sécuritaires importantes

L'assistant trajectoire actif surveille la partie avant du véhicule grâce à une caméra placée au haut du pare-brise. L'assistant trajectoire actif détecte les repères des voies routières et informe le conducteur dans l'éventualité où il quitte involontairement la voie. Si le conducteur ne réagit pas à l'avertissement, il est possible de ramener le véhicule dans sa voie originale en appliquant un freinage correctif.

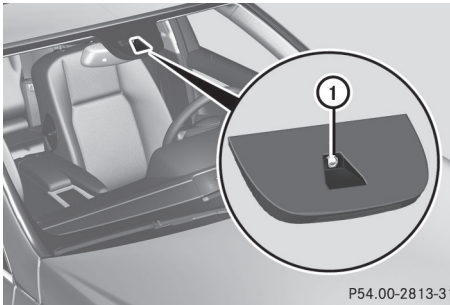

P54.00-2813-31

① Caméra d'assistance trajectoire active

Si la fonction **Unité d'affichage tachym./totalisateur** (▷ page 229) est à l'ordinateur de bord et que **km** est sélectionné comme unité de mesure, l'assistant trajectoire actif est en fonction à compter d'une vitesse de 60 km/h. Si l'unité d'affichage **mi** est sélectionnée, l'assistance commence à 40 mi/h.

⚠ ATTENTION

L'Assistant trajectoire actif ne garde pas le véhicule dans sa voie. Il n'est qu'un système d'aide et pourrait ne pas toujours bien reconnaître les repères des voies routières, ni même les reconnaître du tout.

Le système pourrait être diminué ou non fonctionnel si :

- plusieurs repères de voies sont présents sur une seule voie, ou il n'y en a aucun.
- la visibilité est mauvaise en raison d'un mauvais éclairage de la route, de la neige, de la pluie, du brouillard ou des embruns épais, par exemple.
- il y a éblouissement en raison de la circulation en sens inverse, du soleil ou des reflets lumineux des autres véhicules, par exemple.
- le pare-brise est sale, embrouillé, ou recouvert d'une étiquette par exemple, à proximité de la caméra.
- les repères de voies sont usés, sombres ou recouverts de saleté ou de neige, par exemple.

- la distance avec le véhicule à l'avant est trop courte et par conséquent, les repères des voies routières ne sont pas reconnus.
- les repères de voies ne sont pas bien visibles, par exemple dans les sections de travaux routiers.
- les repères de voies changent rapidement, par ex. dans les sorties d'autoroutes, les carrefours ou les voies convergentes.
- la route est étroite et sinueuse.

L'Assistant trajectoire actif ne peut déceler les conditions de la route et de la circulation. Ceci ne remplace pas l'attention active du conducteur pendant la conduite. Le conducteur doit toujours rester vigilant quant à la vitesse, au freinage en temps voulu et à la direction optimale du véhicule. Adapter toujours le style de conduite aux conditions de température et de circulation. Toujours surveiller les conditions de la circulation et les environs immédiats. Autrement, le conducteur pourrait ne pas être en mesure de reconnaître à temps les situations dangereuses, ce qui pourrait causer un accident ou des blessures au conducteur et à autrui.

Vibration d'avertissement dans le volant de direction

Un avertissement est généralement émis lorsqu'une roue avant passe sur un repère de voie routière. Le conducteur sera prévenu par le biais d'une vibration intermittente à l'intérieur du volant pendant jusqu'à 1,5 seconde.

Le système peut distinguer diverses conditions pour alerter tôt le conducteur et éviter des avertissements inutiles lorsque le véhicule déborde de sa voie.

La vibration d'avertissement survient plus tôt si :

- le véhicule approche le repère de voie routière extérieur dans un virage.
- le véhicule circule sur des voies très larges, comme sur les autoroutes.
- le système reconnaît un repère de voie routière continu.

La vibration d'avertissement survient plus tard si :

- le véhicule circule sur des voies très étroites.
- le véhicule braque dans un virage.

Aucune vibration d'avertissement ne survient si :

- le conducteur dirige, freine et accélère le véhicule facilement et activement.
- le véhicule braque dans un virage serré.
- un système de sécurité en conduite intervient, tel que ABS, BAS ou ESP®.
- les clignotants de direction sont activés. En pareil cas, les avertissements sont supprimés pendant un certain temps.

Application du freinage correctif

Si le véhicule quitte sa voie dans certaines circonstances, il freinera brièvement d'un côté. Ceci vise à vous aider à ramener le véhicule dans sa voie originale.

Cette fonction est disponible lorsque la vitesse du véhicule varie de 60 km/h à 200 km/h (40 mi/h à 120 mi/h).

L'application du freinage correctif est possible seulement après avoir conduit sur un repère de voie routière continu reconnaissable. Auparavant, un avertissement est fourni par une vibration intermittente dans le volant de direction. De plus, une voie avec repères de voies routières des deux côtés doit être reconnue.

L'application des freins réduit aussi légèrement la vitesse du véhicule.

Si l'application des freins en vue de corriger la voie survient, ce qui suit (par exemple) paraîtra dans l'affichage multifonction :



- i L'application d'un freinage correctif supplémentaire peut survenir uniquement lorsque le véhicule est ramené dans sa voie originale.

⚠ ATTENTION

L'Assistant trajectoire actif ne garde pas le véhicule dans sa voie. L'Assistant trajectoire n'est qu'un système d'aide conçu pour aider le conducteur lors de la conduite. Ceci ne remplace pas l'attention active du conducteur pendant la conduite. Dans certains cas, l'application du freinage correctif ne suffit pas à ramener le véhicule dans sa voie originale. Dans de tels cas, le véhicule doit être redressé par le conducteur pour s'assurer qu'il ne quitte pas la voie.

L'Assistant trajectoire actif ne décèle pas les conditions de la route et de la circulation. Toujours s'assurer de conserver une distance suffisante sur les côtés pour les autres véhicules ou obstacles. Occasionnellement, la route comporte des repères pas bien visibles ou des structures particulières qui peuvent être identifiées comme des repères de voies routières continus. Une application des freins inappropriée, par exemple après avoir conduit intentionnellement sur un repère de voie routière continu, peut être interrompue en tout temps en tournant légèrement le volant dans l'autre direction.

L'Assistant trajectoire actif ne tient pas compte des conditions météorologiques.

Le conducteur doit toujours rester vigilant quant à la vitesse appropriée, au freinage en temps voulu et à la direction optimale du véhicule. Adapter toujours le style de conduite aux conditions de température et de circulation. Toujours surveiller les conditions de la circulation et les environs immédiats.

Autrement, le conducteur pourrait ne pas être en mesure de reconnaître à temps les situations dangereuses, ce qui pourrait causer un accident ou des blessures au conducteur et à autrui.

Aucune application de freinage correctif ne survient si:

- le conducteur dirige, freine et accélère le véhicule facilement et activement.
- le véhicule braque dans un virage serré.
- les clignotants de direction sont activés.
- un système de sécurité en conduite intervient, tel que ESP[®], freinage PRE-SAFE[®] ou l'assistance à l'angle mort actif.
- le conducteur a adopté un style de conduite sportive avec virages à haute vitesse ou accélération élevée.
- le système ESP[®] est désactivé.
- la transmission n'est pas en position **D**.
- une perte de pression des pneus ou un pneu défectueux a été détecté et affichée.

L'assistant trajectoire actif ne détecte pas les conditions de la circulation ni les usagers de la route. Une application des freins inappropriée peut être interrompue en tout temps si le conducteur:

- braque les roues légèrement dans la direction opposée.
- utilise un feu de direction.
- freine ou accélère de façon évidente.

Une application de freinage correctif est interrompue automatiquement si:

- un système de sécurité en conduite intervient, tel que ESP[®], freinage PRE-SAFE[®] ou l'assistance à l'angle mort actif.
- les repères de voie ne peuvent plus être reconnus.

Activation de l'assistant trajectoire

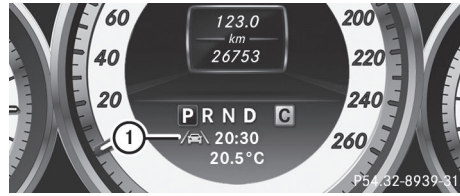

- Activer l'assistant trajectoire à l'aide de l'ordinateur de bord (> page 228). Le symbole ① paraît dans l'affichage multifonction

Si la vitesse excède 60 km/h (40 m/h) et que les repères de ligne sont détectés, le symbole ① est en vert. L'assistant trajectoire actif est prêt à fonctionner.

Information utile	216
Remarques importantes sur la sécurité	216
Affichages et fonctionnement	216
Menus et sous-menus	220
Affichage de messages	237
Témoins et avertisseurs au com- biné d'instruments	267

Information utile

- i** Ce Guide du conducteur décrit tous les dispositifs, de série ou optionnels, offerts pour le véhicule au moment de la publication du Guide. Des différences sont possibles entre les pays. À noter qu'il est possible que votre véhicule ne soit pas équipé de toutes les caractéristiques décrites dans le présent guide. Ceci s'applique également aux systèmes et fonctions portant sur la sécurité du véhicule.
- i** Veuillez lire l'information sur les ateliers spécialisés (▷ page 27).

Remarques importantes sur la sécurité

Une illustration du combiné d'instruments se trouve dans la section «Aperçu»(▷ page 33).

ATTENTION

L'attention du conducteur doit toujours être dirigée sur la route et les conditions de la route devrait être sa principale préoccupation pendant la conduite.

Pour la sécurité du conducteur et celle des autres, le conducteur devrait effectuer la sélection des fonctions au volant de direction multifonction seulement lorsque les conditions de la route et de la circulation permettent de le faire de façon sécuritaire.

Se rappeler qu'à une vitesse de seulement 50 km/h (environ 31 mi/h), le véhicule couvre une distance de 14 m (environ 44 pi) chaque seconde.

ATTENTION

Aucun message ne sera affiché si l'affichage multifonction ou le combiné d'instruments n'est pas fonctionnel.

Donc, le conducteur ne sera pas capable de voir l'information sur les conditions de conduite, telles que

- la vitesse
- la température extérieure
- les témoins/avertissements
- les messages d'avertissement/anomalies
- la défektivité des systèmes

Les caractéristiques de conduite pourraient être modifiées.

Si vous devez continuer la conduite, veuillez le faire avec une précaution accrue. Contacter un Concessionnaire Mercedes-Benz agréé dès que possible.

ATTENTION

Les messages d'anomalies et d'avertissements s'affichent uniquement pour certains systèmes et sont accompagnés de très peu de détails. Ils ont simplement pour but de rappeler au conducteur l'état de fonctionnement de certains systèmes. Ils ne remplacent pas la responsabilité du propriétaire ou du conducteur de maintenir le véhicule en bon état. Faire effectuer tous les travaux d'entretien et de sécurité requis pour le véhicule, en le confiant à un Concessionnaire Mercedes-Benz agréé pour vérification des messages d'anomalies et d'avertissements.

Affichages et fonctionnement

Affichage de la température du liquide de refroidissement

ATTENTION

Conduire si le moteur surchauffe entraîne le risque d'incendie des liquides qui pourraient avoir débordé dans le compartiment moteur. Le conducteur pourrait subir de graves brûlures.

La vapeur provenant d'un moteur surchauffé peut causer des brûlures graves, une situation susceptible de survenir simplement en ouvrant le capot. Au premier signe visible ou sonore de vapeur, s'éloigner du moteur.

Arrêter le moteur dans un endroit sûr, éloigné de la circulation. Arrêter le moteur, sortir du véhicule et s'en éloigner jusqu'à ce que le moteur soit refroidi.

La jauge de température du liquide de refroidissement se trouve dans le combiné d'instruments du côté gauche.

Sous des conditions normales d'utilisation et avec le niveau de liquide de refroidissement spécifié, la température du liquide de refroidissement peut s'élever à 120 °C (248 °F).

! Si la température du liquide de refroidissement est trop élevée, un message est affiché.

Si la température du liquide de refroidissement s'élève au-dessus de 120 °C (248 °F), ne pas continuer de conduire, le moteur pourrait être endommagé.

Tachymètre

La bande rouge dans le tachymètre indique le régime maximal du moteur.

! Ne pas conduire dans le régime maximal, le moteur pourrait être endommagé.

L'alimentation de carburant est interrompu pour protéger le moteur lorsque la bande rouge est atteinte.

Affichage de la température extérieure

L'indicateur de température extérieure paraît dans l'affichage multifonction (> page 219).

ATTENTION

L'indicateur de température extérieure n'est pas un dispositif avertisseur en cas de gel et, par conséquent, ne doit pas être utilisé comme tel.

L'enregistrement de températures juste au-delà du point de congélation ne garantit

aucunement que la chaussée est exempte de verglas. La route peut encore être glacée, spécialement dans les régions boisées ou sur les ponts.

Les variations de température extérieure sont affichées après un court délai.

Indicateur de vitesse avec segments

Les segments dans l'indicateur de vitesse montrent la gamme de vitesse disponible.

Régulateur de vitesse (> page 176) activé:

Les segments s'allument pour la vitesse en mémoire, jusqu'à la vitesse maximale.

DISTRONIC PLUS (> page 178) activé

Un ou deux segments dans la gamme de vitesse sélectionnée s'allument.

DISTRONIC PLUS détecte un véhicule à l'avant

Les segments entre la vitesse du véhicule à l'avant et la vitesse en mémoire s'allument.

Fonctionnement de l'ordinateur de bord

Aperçu

L'ordinateur de bord est activé dès que la clé SmartKey est tournée en position 1 du commutateur de démarrage.

Les boutons au volant de direction multifonction permettent de contrôler l'affichage multifonction et les réglages de l'ordinateur de bord.



- ① Affichage multifonction
- ② Pour activer le système de commandes vocales; voir les directives de fonctionnement séparées
- ③ Panneau de commandes de droite
- ④ Panneau de commandes de gauche
- ⑤ Bouton de retour en arrière

Panneau de commandes de gauche



- Rappelle le menu et la barre de menus



Appuyer brièvement:

- Fait défiler les listes
- Sélectionne un sous-menu ou une fonction
- Au menu **Audio**: sélectionne une station sauvegardée, un titre audio ou une scène vidéo
- Au menu **Tél** (téléphone): commute à l'annuaire téléphonique et sélectionne un nom ou un numéro de téléphone



Enfoncer et maintenir:

- Au menu **Audio**: sélectionne la station précédente/suivante ou sélectionne un titre audio ou une scène vidéo à l'aide du défilement rapide
- Au menu **Tél** (téléphone): lance le défilement rapide dans l'annuaire téléphonique



- Confirme une sélection/affichage
- Au menu **Tél** (téléphone): commute à l'annuaire téléphonique et débute la composition du numéro sélectionné
- Au menu **Audio**: arrête la fonction de recherche de station à la station désirée

Panneau de commandes de droite



- Refuse ou termine un appel
- Quitte l'annuaire téléphonique/la mémoire de recomposition



- Fait ou accepte un appel
- Commute les commutateurs à la mémoire de recomposition



- Règle le volume



- Mise en sourdine

Bouton de retour en arrière**Appuyer brièvement:**

- Retour
- Désactive le système de commande vocale
- Masque les messages ou rappelle la plus récente fonction du menu **Trajet** utilisée
- Quitte l'annuaire téléphonique/ la mémoire de recomposition

**Enfoncer et maintenir:**

- Rappelle l'affichage standard dans le menu **Trajet**

Les messages suivants peuvent paraître dans l'affichage multifonction:

Aide au stationnement (▷ page 197)

Assistance adaptative aux feux de route (▷ page 125)

ATTENTION ASSIST (▷ page 202)

Assistant trajectoire (▷ page 205) ou Assistant trajectoire actif (▷ page 210)

HOLD Fonction HOLD (▷ page 191)

Frein PRE-SAFE® (▷ page 73)

Affichage multifonction

Les valeurs et les réglages ainsi que tout message de l'affichage paraissent dans l'affichage multifonction.

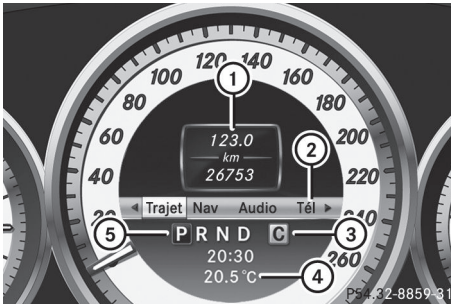

- ① Champ description
- ② Barre de menu
- ③ Programme de conduite
- ④ Vitesse et température extérieure (▷ page 229)
- ⑤ Position de la transmission

► **Pour montrer la barre de menus ②:**

appuyer sur le bouton ou sur le volant de direction.

Menus et sous-menus

Aperçu du menu

Le nombre de menus affichés dépend de l'équipement optionnel installé sur le véhicule.

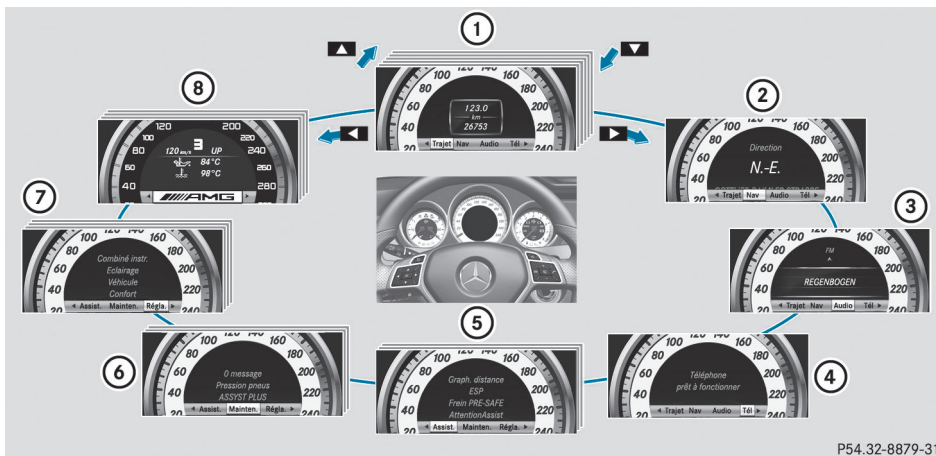

P54.32-8879-31

	Fonction
①	Menu Trajet (▷ page 221)
②	Menu Navi (détails de navigation) (▷ page 222)
③	Menu Audio (▷ page 223)
④	Menu TeI (téléphone) (▷ page 225)
⑤	Menu DriveAssist (assistance) (▷ page 226)
⑥	Menu Serv. (▷ page 228) <ul style="list-style-type: none"> • rappelle les messages d'affichage (▷ page 237) • système avertisseur de perte de pression des pneus (Canada seulement) (▷ page 352) • moniteur de pression des pneus (▷ page 354) • affichage de l'intervalle de services d'entretien ASSYST PLUS (▷ page 313)
⑦	Menu RégIages (▷ page 228)
⑧	Menu AMG dans les véhicules AMG (▷ page 233)

Les menus **Audio** et **TeI** diffèrent légèrement sur les véhicules avec système audio et les véhicules avec COMAND. Les exemples donnés dans ce Guide du conducteur s'appliquent aux véhicules équipés de COMAND.

Menu Trajet



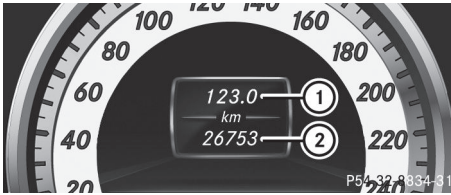

Affichage standard



- ▶ Appuyer et maintenir enfoncé le bouton  sur le volant de direction jusqu'à ce que le menu **Trajet** avec l'odomètre ① et le totalisateur journalier ② paraissent.

Ordinateur de voyage «Depuis le départ» ou «Depuis la dernière remise à zéro»

Les valeurs dans le sous-menu **Depuis le départ** sont calculées depuis le début du voyage, pendant que les valeurs dans le sous-menu **Dep. remise 0** sont calculées depuis la dernière fois que le sous-menu à été remis à l'état initial (▷ page 222).

- ▶ Appuyer sur le bouton  ou  sur le volant de direction pour sélectionner le menu **Trajet**.
- ▶ Appuyer sur le bouton  ou  pour sélectionner **Depuis le départ** ou **Dep. remise 0**.

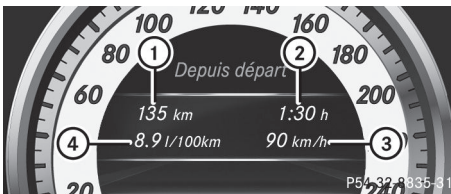

Ordinateur de voyage «Depuis le départ» (exemple)





- ① Distance
- ② Heure
- ③ Vitesse moyenne
- ④ Consommation moyenne de carburant

L'ordinateur de voyage **Depuis le départ** est remis à 0 automatiquement si:

- le contact a été coupé pendant plus de quatre heures.
- les 999 heures ont été dépassées.
- les 9,999 milles ont été dépassés.

Lorsque 9,999 heures ou 99,999 milles ont été dépassés, l'ordinateur de voyage est automatiquement remis à 0 **Dep. remise 0**.



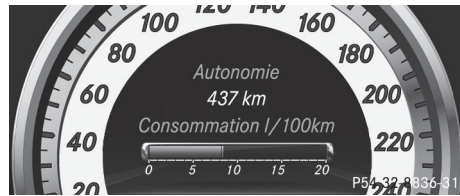

Affichage de l'autonomie restante et de la consommation actuelle de carburant

- ▶ Appuyer sur le bouton  ou  sur le volant de direction pour sélectionner le menu **Trajet**.
- ▶ Appuyer sur  ou  pour sélectionner la consommation actuelle de carburant ¹⁶ et l'autonomie approximative.



L'autonomie approximative disponible dépend du niveau de carburant dans le réservoir et du style de conduite. Si seulement une petite quantité de carburant demeure dans le réservoir, l'affichage montre un véhicule qui refait le plein  au lieu de l'autonomie.

Indicateur de vitesse numérique

- ▶ Appuyer sur le bouton  ou  sur le volant de direction pour sélectionner le menu **Trajet**.
- ▶ Appuyer sur  ou  pour sélectionner le tachymètre numérique.

¹⁶ Pas les véhicules AMG.



① Tachymètre numérique

Remise à zéro des valeurs

Il est possible de remettre à zéro les valeurs des fonctions suivantes:

- Totalisateur journalier
 - Ordinateur de voyage «Depuis le départ»
 - Ordinateur de voyage «Depuis la remise à 0»
- Appuyer sur le bouton ◀ ou ▶ sur le volant de direction pour sélectionner le menu **Trajet**.
- Appuyer sur le bouton ▲ ou ▼ pour sélectionner la fonction que l'on désire remettre à l'état initial.
- Appuyer sur **OK**.



Réinitialisation de l'ordinateur de voyage «Depuis le départ» (exemple)

- Appuyer sur ▼ pour sélectionner **Oui** et appuyer sur **OK** pour confirmer.

Menu du système de navigation

Affichage des instructions de navigation

Dans le menu **Navi**, l'affichage multifonction montre les instructions de navigation. Pour plus d'information, consulter les instructions de fonctionnement séparées.

- Activer COMAND (consulter les instructions de fonctionnement séparées).
- Appuyer sur le bouton ◀ ou ▶ sur le volant de direction pour sélectionner le menu **Navi**.

Guidage routier inactif

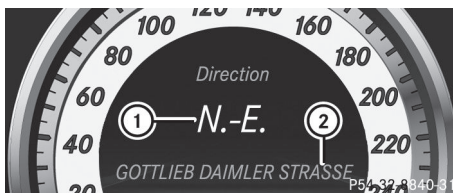

- ① Direction du trajet
- ② Route actuelle

Guidage routier actif

Aucun changement de direction annoncé

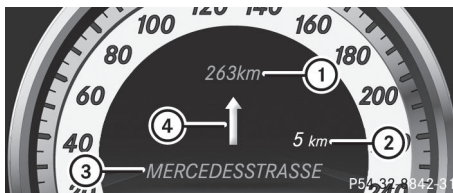

- ① Distance jusqu'à destination
- ② Distance jusqu'au prochain changement de direction
- ③ Route actuelle
- ④ Symbole pour «suivre la route»

Changement de direction annoncé sans changement de voie

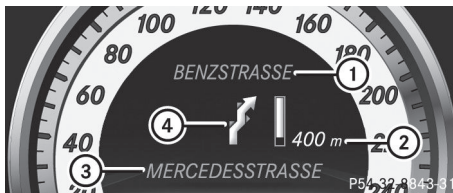

- ① Route à laquelle mène le changement de direction
- ② Distance jusqu'au changement de direction et affichage visuel de la distance

- ③ Route actuelle
- ④ Symbole de changement de direction

Quand un changement de direction a été annoncé, l'affichage visuel de la distance ② sera visible à côté du symbole pour le changement de direction ④. Ceci diminue en taille à l'approche du changement de direction annoncé.

Changement de direction annoncé avec changement de voie

Les recommandations pour la voie ne sont affichées que lorsque les données correspondantes sont disponibles sur la carte numérique.

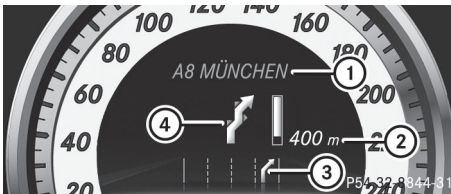

- ① Route à laquelle mène le changement de direction
- ② Distance jusqu'au changement de direction et affichage visuel de la distance
- ③ Recommandation de voie
- ④ Symbole de changement de direction

Sur des routes à plusieurs voies, une recommandation de voie ③ peut être affichée pour le prochain changement de direction. Des voies peuvent être ajoutées durant un changement de direction.



Affichage de recommandation de voie (exemple)

- ① Voie ininterrompue
- ② Nouvelle voie durant un changement de direction

Autres indicateurs d'état du système de navigation

- La destination finale ou une destination intermédiaire est atteinte.
- **Nouvel itinéraire...** ou **Calcul de l'itinéraire**: un nouvel itinéraire a été calculé.
- **Hors carte** ou **Route hors carte**: la position du véhicule est en dehors de la zone de la carte numérique (position hors carte).
- **Aucun itinéraire**: aucun itinéraire ne peut être calculé pour la destination sélectionnée.

Menu Audio

Sélection d'une station de radio

- La radio satellite SIRIUS XM fonctionne comme une radio normale. Pour plus d'information sur le fonctionnement de la radio satellite, voir les instructions de fonctionnement séparées.

Il est uniquement possible de changer la gamme d'ondes et de sauvegarder des nouvelles stations en utilisant le système audio ou COMAND.

- ▶ Activer le système audio ou COMAND et sélectionner Radio (voir les instructions de fonctionnement séparées).
- ▶ Appuyer sur le bouton ou sur le volant de direction pour sélectionner le menu **Audio**.



① Bande de fréquences

② Station¹⁷

- ▶ **Pour sélectionner une station sauvegardée:** appuyer brièvement sur le bouton ou .
- ▶ **Pour sélectionner une station de la liste des stations:** appuyer sur le bouton ou et le retenir brièvement.
- ▶ **Pour sélectionner une station à l'aide de la recherche de station¹⁸:** enfoncer et retenir brièvement le bouton ou .

Fonctionnement du lecteur audio ou du médium audio

Des données audio depuis des dispositifs ou médias audio variés peuvent être lus, selon l'équipement installé dans le véhicule.

- ▶ Activer le système audio ou COMAND et sélectionner le dispositif audio ou média (voir instructions de fonctionnement séparées).
- ▶ Appuyer sur le bouton ou sur le volant de direction pour sélectionner le menu **Audio**.



Affichage du changeur CD (exemple)

① Piste à l'écoute

- ▶ **Pour sélectionner la piste suivante/précédente:** appuyer brièvement sur le bouton ou .
- ▶ **Pour sélectionner une piste de la liste des pistes (défilement rapide):** enfoncer et retenir brièvement le bouton ou jusqu'à ce que la piste désirée ait été atteinte.

En enfonçant et retenant le bouton ou , la vitesse de défilement est augmentée. Ce ne sont pas tous les dispositifs ou médias audio qui supportent cette fonction.

Si l'information de la piste est rangée dans le dispositif ou média audio, l'affichage multifonction montrera le nom et le numéro de la piste. La piste actuelle ne paraîtra pas en mode AUX (**A**uxiliaire audio: source externe audio connectée).

Fonctionnement du vidéo DVD

- ▶ Mettre en fonction le système COMAND et sélectionner DVD-vidéo (voir les instructions de fonctionnement séparées).
- ▶ Appuyer sur le bouton ou sur le volant de direction pour sélectionner le menu **Audio**.

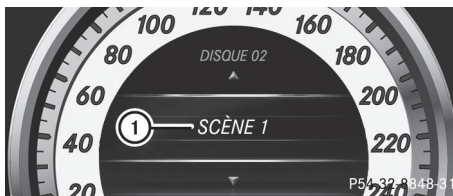

Affichage du changeur de DVD

① Scène actuelle

- ▶ **Pour sélectionner la scène précédente ou suivante:** appuyer brièvement sur le bouton ou .
- ▶ **Pour sélectionner une scène depuis la liste des scènes (défilement rapide):** appuyer et maintenir enfoncé le bouton

¹⁷ Si la station a été sauvegardée, la position en mémoire sera également affichée.

¹⁸ Seulement si aucune liste de stations n'est reçue.

▲ ou ▼ jusqu'à ce que la scène désirée ait été atteinte.

Menu Téléphone

Introduction

Une connexion Bluetooth® peut être établie avec le système audio ou COMAND (voir les directives de fonctionnement séparées).

⚠ ATTENTION

La responsabilité primordiale du conducteur doit toujours être de se concentrer sur la route. Afin d'assurer la sécurité du conducteur et celle des autres, il est recommandé d'arrêter le véhicule en lieu sûr avant de placer un appel téléphonique ou d'en recevoir un. S'il faut utiliser le téléphone en roulant, se servir du dispositif mains-libres et encore, uniquement lorsque les conditions de la route, de la météo et de la circulation le permettent.

Certaines juridictions interdisent au conducteur d'utiliser un téléphone mobile pendant la conduite du véhicule.

Se rappeler qu'à une vitesse de seulement 50 km/h (environ 30 mi/h, le véhicule couvre une distance de 14 m (environ 44 pi) chaque seconde.

- ▶ Mettre sous tension le téléphone mobile et le système audio ou COMAND (voir directives de fonctionnement séparées).
- ▶ Appuyer sur le bouton ◀ ou ▶ au volant de direction pour sélectionner le menu **Tél**.

Un des messages suivants paraîtra dans l'affichage multifonction:

- **Téléphone prêt** ou le nom du fournisseur de réseau: le téléphone mobile a trouvé un réseau et il est prêt à recevoir un appel.
- **Pas de service**: aucun réseau n'est disponible ou le téléphone mobile tente de trouver un réseau.

Acceptation d'un appel

Si un appel est reçu pendant que l'utilisateur est dans le menu **Tél**, un message paraît dans l'affichage multifonction, par exemple:



- ▶ Appuyer sur le bouton du volant de direction pour accepter un appel entrant.

Si l'utilisateur n'est pas dans le menu **Tél**, un appel peut quand-même être accepté.

Refus ou fin d'un appel

- ▶ Appuyer sur le bouton sur le volant de direction.



Si le menu **Tél** n'est pas ouvert, il est quand même possible de refuser ou de terminer un appel.

Composition d'un numéro de l'annuaire téléphonique



Si votre téléphone mobile est en mesure de recevoir des appels, vous pouvez chercher et composer un numéro dans l'annuaire téléphonique du système audio ou COMAND en tout temps.



- ▶ Appuyer sur le bouton ◀ ou ▶ au volant de direction pour sélectionner le menu **Tél**.
- ▶ Appuyer sur ▲, ▼ ou OK pour le rappel de l'annuaire téléphonique.
- ▶ Appuyer sur le bouton ▲ ou ▼ pour sélectionner le nom désiré. Pour commencer le défilement rapide, appuyer et maintenir le bouton ▲ ou ▼ pendant plus d'une seconde. Après une courte période, le défilement rapide s'accélère.



Ce défilement rapide cesse au relâchement du bouton ou à la fin de la liste.

- ▶ **Si seulement un numéro de téléphone est sauvegardé pour un nom:** appuyer sur le bouton  ou  pour commencer la composition.



ou

- ▶ **Si plus d'un numéro de téléphone est associé à un même nom:** appuyer sur le bouton  ou  pour afficher les numéros.

- ▶ Appuyer sur le bouton  ou  pour sélectionner le numéro que vous désirez composer.







- ▶ Appuyer sur le bouton  ou  pour commencer la composition.

ou



- ▶ **Si vous ne désirez pas faire l'appel:** appuyer sur le bouton  ou .

Recomposition

L'ordinateur de bord enregistre les derniers noms ou numéros composés dans la mémoire de recomposition.

- ▶ Appuyer sur le bouton  ou  au volant de direction pour sélectionner le menu **Tél.**
- ▶ Appuyer sur le bouton  pour commuter à la mémoire de recomposition.
- ▶ Appuyer sur le bouton  ou  pour sélectionner le nom ou le numéro désiré.
- ▶ Appuyer sur le bouton  ou  pour commencer la composition.

ou

- ▶ **Si vous ne désirez pas faire l'appel:** appuyer sur le bouton  ou .

Menu Assistance

Introduction







Dans le menu **Assist.** il est possible de:

- montrer l'affichage de distance
- activer/désactiver ESP®
- activer/désactiver le Frein PRE-SAFE®
- activer/désactiver ATTENTION ASSIST
- activer/désactiver l'Assistance à l'angle mort ou l'Assistance active à l'angle mort
- activer/désactiver l'Assistant de trajectoire ou l'Assistant de trajectoire actif

Affichage de distance

Cette fonction est disponible uniquement avec DISTRONIC PLUS.

- ▶ Appuyer sur le bouton  ou  sur le volant de direction pour sélectionner le menu **Assist.**
- ▶ Appuyer sur le bouton  ou  pour sélectionner **Affichage Distance.**
- ▶ Appuyer sur .

L'affichage de distance DISTRONIC PLUS (▷ page 187) paraît dans l'affichage multifonction.

Activation/désactivation de ESP®

⚠ ATTENTION







Le système ESP® ne doit être désactivé en aucune circonstance lorsque le témoin avertisseur  ESP® clignote au combiné d'instruments. Procéder comme suit:

- au démarrage, n'accélérer que légèrement.
- pendant la conduite, réduire la pression sur l'accélérateur.
- adapter la vitesse aux conditions routières et climatiques actuelles.

Le défaut d'observer ces directives peut provoquer le patinage du véhicule. Le système ESP® ne peut prévenir les accidents résultant d'une vitesse excessive.



Activation/désactivation de ESP® sur les véhicules AMG (▷ page 71).

Pour plus d'informations sur ESP®, voir (▷ page 69).

- ▶ Démarrer le moteur.
 - ▶ Appuyer sur  ou  sur le volant de direction pour sélectionner le menu **Assistance**.
 - ▶ Appuyer sur le bouton  ou  pour sélectionner **ESP**.
 - ▶ Appuyer sur le bouton .
 - ▶ **Pour désactiver:** appuyer à nouveau sur .
- Le témoin  s'allume dans le combiné d'instruments.

⚠ ATTENTION

Lorsque le témoin avertisseur ESP OFF  est allumé, le système ESP® est désactivé.

Si le témoin avertisseur ESP  ESP® et le témoin avertisseur ESP OFF  restent allumés, le système ESP® n'est pas disponible en raison d'une anomalie.

Lorsque le système ESP® est désactivé ou non fonctionnel, la stabilité du véhicule dans les manoeuvres de conduite habituelles est réduite.







Adapter la vitesse et la conduite aux conditions routières actuelles de la route et en égard au non-fonctionnement du système ESP®.

- ▶ **Pour activer:** appuyer de nouveau sur .



Le témoin  s'éteint dans le combiné d'instruments.

Activation/désactivation du freinage PRE-SAFE®





Le freinage PRE-SAFE® est seulement disponible sur les véhicules équipés de DISTRONIC PLUS.

- ▶ Appuyer sur le bouton  ou  sur le volant de direction pour sélectionner le menu **Assist..**
 - ▶ Appuyer sur  ou  pour sélectionner **Frein PRE-SAFE**.
 - ▶ Appuyer sur .
- La sélection actuelle est affichée.
- ▶ **Pour activer/désactiver:** appuyer de nouveau sur .

Lorsque le freinage PRE-SAFE® (▷ page 73) est activé, l'affichage multifonction montre le symbole  aussi longtemps que la fonction HOLD n'est pas activée (▷ page 191).

Véhicules avec Aide au stationnement: si PARKTRONIC est activé et que la vitesse est en dessous de (35 km/h) 22 mi/h, le symbole  pour l'Aide au stationnement est affiché au lieu du symbole .

Activation/désactivation de ATTENTION ASSIST





- ▶ Appuyer sur le bouton  ou  sur le volant de direction pour sélectionner le menu **Assist..**
- ▶ Appuyer sur le bouton  ou  pour sélectionner **Attention Asst..**

- ▶ Appuyer sur **OK**.
La sélection actuelle est affichée.
- ▶ **Pour activer/désactiver:** appuyer de nouveau sur **OK**.

Quand ATTENTION ASSIST (▷ page 202) est activé, le symbole  paraît dans l'affichage multifonction lorsque le contact est établi.





Activation/désactivation de l'assistance à l'angle mort

La fonction **Avertisseur angle mort** peut être utilisée pour activer ou désactiver l'Avertisseur à l'angle mort (▷ page 203) ou l'Avertisseur actif à l'angle mort (▷ page 207).

- ▶ Appuyer sur  ou  sur le volant de direction pour sélectionner le menu **Assist..**
- ▶ Appuyer sur  ou  pour sélectionner **Assistant angle mort.**
- ▶ Appuyer sur **OK**.
Si la fonction est activée, les zones surveillées sont montrées en rouge dans l'affichage multifonction.
- ▶ **Pour activer/désactiver:** appuyer de nouveau sur **OK**.

Activation/désactivation de Lane Keeping Assist

Il est possible d'utiliser la fonction **Assistant trajectoire** pour activer/désactiver l'Assistant trajectoire (▷ page 205) ou l'Assistant trajectoire actif (▷ page 210).

- ▶ Appuyer sur le bouton  ou  sur le volant de direction pour sélectionner le menu **Assist..**
- ▶ Appuyer sur le bouton  ou  pour sélectionner **Assistant trajectoire.**

- ▶ Appuyer sur **OK**.
Si la fonction est activée, les marquages de la route sont montrés en rouge dans l'affichage multifonction.
- ▶ **Pour activer/désactiver:** appuyer de nouveau sur **OK**.

Si l'Assistant trajectoire ou l'Assistant trajectoire actif est activé, l'affichage multifonction montre le symbole  lorsque le contact est établi.

Menu Service



Le menu **Maint.** permet de:

- rappeler les messages d'affichage (▷ page 237)
- réactiver le système d'avertissement de perte de pression de gonflage des pneus (Canada seulement) (▷ page 352)
- vérifier la pression des pneus électroniquement (▷ page 354)
- rappeler la date due pour le service d'entretien (▷ page 313)

Menu des réglages

Introduction

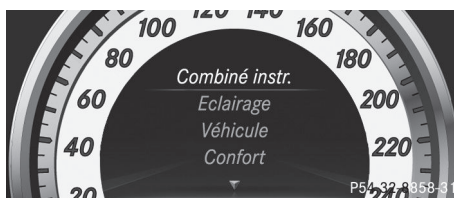

Le menu **Régla.** peut être utilisé pour:









- le changement des réglages du combiné d'instruments
- le changement des réglages d'éclairage
- le changement des réglages du véhicule
- le changement des réglages de commodité
- la restauration des réglages usine

Combiné d'instruments

Sélection de l'unité de mesure pour la distance









La fonction **Unité d'affichage tachym./totalisateur** : permet de choisir si certains affichages apparaissent en kilomètres ou en milles.

L'unité de mesure de la distance sélectionnée s'applique:

- au tachymètre numérique au menu **Trajet**
 - à l'odomètre et le totalisateur journalier
 - à l'ordinateur de bord
 - la consommation actuelle et la portée
 - aux directives de navigation au menu **Navi**
 - DISTRONIC PLUS
 - affichage des intervalles d'entretien ASSYST PLUS
- ▶ Appuyer sur le bouton  ou  au volant de direction pour sélectionner le menu **Réglages**.
- ▶ Appuyer sur le bouton  ou  pour sélectionner le sous-menu **Combiné d'instruments**.
- ▶ Appuyer sur le bouton  pour confirmer.
- ▶ Appuyer sur le bouton  ou  pour sélectionner la fonction **Unité d'affichage tachym./totalisateur**:. Le réglage sélectionné: **km** ou **milles** sera affiché.
- ▶ Appuyer sur le bouton  pour enregistrer le réglage.

Sélection de la fonction d'affichage permanent

La fonction **Affichage permanent** : permet de choisir si l'affichage multifonction montre toujours la température extérieure ou la vitesse en km/h (É.-U.) ou mi/h (Canada).

- ▶ Appuyer sur le bouton  ou  sur le volant de direction pour sélectionner le menu **Réglages**.
- ▶ Appuyer sur le bouton  ou  pour sélectionner le sous-menu **Combiné d'instr..**
- ▶ Appuyer sur le bouton  pour confirmer.
- ▶ Appuyer sur le bouton  ou  pour sélectionner la fonction **Affichage permanent**.
Le réglage sélectionné apparaîtra: **Température extérieure** ou **Indicateur de vitesse [km/h]**:.
▶ Appuyer sur le bouton  pour sauvegarder le réglage.

Éclairage









Activation/désactivation des feux de circulation de jour

Cette fonction n'est pas disponible au Canada.









En activant la fonction **Éclairage de jour** et si le commutateur d'éclairage est à la position  ou **AUTO**, les feux de croisement sont allumés automatiquement le jour lorsque le moteur est en marche.

À l'obscurité, les feux suivants s'allument également:

- les feux de croisement
- les feux de stationnement
- les feux arrière
- le feu de plaque d'immatriculation
- les feux de gabarit

- ▶ Appuyer sur le bouton  ou  sur le volant de direction pour sélectionner le menu **Régl..**
- ▶ Appuyer sur le bouton  ou  pour sélectionner le sous-menu **Éclairage**.
- ▶ Appuyer sur le bouton  pour confirmer.
- ▶ Appuyer sur le bouton  ou  pour sélectionner la fonction **Éclairage de jour** fonction.
Si la fonction **Éclairage de jour** a été activée, le cône d'éclairage et le symbole  paraissent en rouge dans l'affichage multifonction.
- ▶ Appuyer sur le bouton  pour sauvegarder le réglage.

Assistance adaptative aux feux de route marche/arrêt

- ▶ Appuyer sur le bouton  ou  sur le volant de direction pour sélectionner le menu **Réglages**.
- ▶ Appuyer sur  ou  pour sélectionner le sous-menu **Éclairage**.
- ▶ Appuyer sur le bouton  pour confirmer.
- ▶ Appuyer sur  ou  pour sélectionner la fonction **Assistant adapt. feux route**.
Si la fonction **Assistant adapt. feux route** a été activée, le cône d'éclairage et le symbole  sont montrés en rouge dans l'affichage multifonction.
- ▶ Appuyer sur le bouton  pour sauvegarder le réglage.

Activation/désactivation de l'éclairage de zone environnante et de l'extinction temporisée des phares









Lorsque la fonction **Eclair. zone envir.** est activée et le commutateur d'éclairage est à la position  ou **AUTO**, les fonctions suivantes sont actives à l'obscurité:

- **Éclairage de zone environnante:**
l'éclairage extérieur demeure allumé

pendant 40 secondes après le déverrouillage avec la clé. L'éclairage extérieur s'éteint quand la porte du conducteur est ouverte.

- **Extinction temporisée de l'éclairage extérieur:** l'éclairage extérieur demeure allumé pendant 60 secondes après l'arrêt du moteur. Lorsque toutes les portes sont fermées, l'éclairage extérieur s'éteint après 15 secondes.

Selon l'équipement du véhicule, les fonctions suivantes s'allument lorsque la fonction **Eclair. zone envir.** est activée:

- les feux de stationnement
 - les antibrouillards
 - les feux de circulation de jour
 - les feux de gabarit
 - l'éclairage de zone environnante dans les rétroviseurs extérieurs
- ▶ Appuyer sur le bouton  ou  sur le volant de direction pour sélectionner le menu **Régl..**
 - ▶ Appuyer sur le bouton  ou  pour sélectionner le sous-menu **Éclairage**.
 - ▶ Appuyer sur le bouton  pour confirmer.
 - ▶ Appuyer sur le bouton  ou  pour sélectionner la fonction **Eclair. zone envir..**
Lorsque la fonction **Eclair. zone envir.** est activée, le cône d'éclairage et la zone en périphérie du véhicule sont affichés en rouge dans l'affichage multifonction.
 - ▶ Appuyer sur le bouton  pour sauvegarder le réglage.

Désactivation de l'extinction temporisée de l'éclairage extérieur:

- ▶ Avant de quitter le véhicule, tourner la clé SmartKey à la position **0** dans le commutateur de démarrage.
- ▶ Tourner la clé SmartKey à la position **2** dans le commutateur de démarrage puis la remettre à la position **0**.

L'extinction temporisée de l'éclairage extérieur est désactivée.

L'extinction temporisée de l'éclairage extérieur sera réactivée la prochaine fois que le moteur sera démarré.

Activation/désactivation de l'extinction temporisée de l'éclairage intérieur

Si la fonction **Extinction temporisée de l'éclairage intérieur** est activée, l'éclairage intérieur reste allumé pendant 20 secondes après le retrait de la clé SmartKey du commutateur de démarrage.

- ▶ Appuyer sur le bouton ◀ ou ▶ au volant de direction pour sélectionner le menu **Réglages**.
- ▶ Appuyer sur le bouton ▼ ou ▲ pour sélectionner le sous-menu **Éclairage**.
- ▶ Appuyer sur le bouton OK pour confirmer.
- ▶ Appuyer sur le bouton ▼ ou ▲ pour sélectionner la fonction **Extinction temporisée de l'éclairage intérieur**.

Lorsque la fonction **Extinction temporisée de l'éclairage intérieur** est activée, l'intérieur du véhicule est indiqué en rouge dans l'affichage multifonction.

- ▶ Appuyer sur le bouton OK pour enregistrer le réglage.

Véhicule

Activation/désactivation du dispositif de verrouillage automatique des portes

Si la fonction **Verrouillage automatique** est sélectionnée, le véhicule est verrouillé centralement à une vitesse supérieure à environ 15 km/h (9 m/h).





i Pour plus d'information sur la fonction de verrouillage automatique, voir (▷ page 89).

- ▶ Appuyer sur le bouton ◀ ou ▶ au volant de direction pour sélectionner le menu **Réglages**.
- ▶ Appuyer sur le bouton ▼ ou ▲ pour sélectionner le sous-menu **Véhicule**.
- ▶ Appuyer sur le bouton OK pour confirmer.
- ▶ Appuyer sur le bouton ▼ ou ▲ pour sélectionner la fonction **Verrouillage automatique**.
Lorsque la fonction **Verrouillage automatique** est activée, les portes du véhicule sont en rouge dans l'affichage multifonction.
- ▶ Appuyer sur le bouton OK pour enregistrer le réglage.

Activation/désactivation de l'alarme sonore de vérification du verrouillage

Si la fonction **Confirmation sonore fermeture** est activée, un signal sonore retentit selon la date de fabrication du véhicule:

- en verrouillant
ou
- une fois en déverrouillant et trois fois en verrouillant
- ▶ Appuyer sur le bouton ◀ ou ▶ sur le volant de direction pour sélectionner le menu **Réglages**.
- ▶ Appuyer sur le bouton ▼ ou ▲ pour sélectionner le sous-menu **Véhicule**.
- ▶ Appuyer sur le bouton OK pour confirmer.

- ▶ Appuyer sur le bouton  ou  pour sélectionner la fonction **Confirmation sonore fermeture**.
Si la fonction **Confirmation sonore fermeture** est activée, le symbole  s'allume en rouge dans l'affichage multifonction.
- ▶ Appuyer sur le bouton  pour sauvegarder le réglage.

Activation/désactivation du système de capteurs radars

Lors de la désactivation du système de capteur radar, les systèmes suivants sont désactivés:

- DISTRONIC PLUS (▷ page 178)
- BAS PLUS (▷ page 68)
- Frein PRE-SAFE® (▷ page 73)
- Assistance à l'angle mort (▷ page 203)
- Assistant à l'angle mort actif (▷ page 207)

i É.-U. seulement: Ce dispositif a été approuvé par la FCC comme étant un «Système de radar de véhicule». Le capteur radar est destiné uniquement à être utilisé sur un système de radar automobile. La dépose, la falsification ou la modification du dispositif est interdite par la FCC et entraînera l'annulation de toutes les garanties. Ne pas modifier, falsifier ou utiliser ce dispositif d'une façon non approuvée.









Toute modification non autorisée de ce dispositif pourrait priver l'utilisateur du droit d'utiliser cet équipement.

i Canada seulement:

Ce dispositif est conforme à la norme RSS-210 d'Industrie Canada. Son fonctionnement est sujet aux deux conditions suivantes:

1. ce dispositif ne doit pas causer d'interférences nuisibles, et
2. ce dispositif doit accepter toute interférence reçue, y compris celle pouvant causer un fonctionnement indésirable.

Toute modification non autorisée de ce dispositif pourrait priver l'utilisateur du droit d'utiliser cet équipement.

- ▶ Appuyer sur le bouton  ou  au volant de direction pour sélectionner le menu **Réglages**.
- ▶ Appuyer sur le bouton  ou  pour sélectionner le sous-menu **Véhicule**.
- ▶ Appuyer sur le bouton  pour confirmer
- ▶ Appuyer sur le bouton  ou  pour sélectionner **Capteur radar (voir Guide du conducteur)**:
Le réglage sélectionné: **Activé** ou **Désactivé** sera affiché.
- ▶ Appuyer sur le bouton  pour enregistrer le réglage.

Commodité

Activation/désactivation de la fonction d'aide montée/descente

La fonction **Aide à la montée**: peut être utilisée pour activer ou désactiver l'AIDE MONTÉE/DESCENTE (▷ page 112).

ATTENTION

Lorsque la fonction d'aide montée/descente est activée, s'assurer d'éviter tout risque de blessures lors du déplacement du volant de direction.

Pour arrêter le mouvement du volant de direction, déplacer la tige de réglage du volant de direction ou appuyer sur un des boutons de position mémoire.

Ne pas laisser d'enfants sans surveillance dans le véhicule ou à proximité d'un véhicule déverrouillé. Les enfants pourraient ouvrir la porte du conducteur et actionner involontairement la fonction d'aide montée/descente du véhicule et risquer de provoquer un accident ou des blessures personnelles graves.

- ▶ Appuyer sur le bouton ◀ ou ▶ sur le volant de direction pour sélectionner le menu **Régl.**.
- ▶ Appuyer sur le bouton ▼ ou ▲ pour sélectionner le sous-menu **Confort.**
- ▶ Appuyer sur le bouton OK pour confirmer.
- ▶ Appuyer le bouton ▼ ou ▲ pour sélectionner la fonction **Aide à la montée** fonction.
Si la fonction **Aide à la montée** est activée, le volant de direction du véhicule paraît en rouge dans l'affichage multifonction.
- ▶ Appuyer sur le bouton OK pour sauvegarder le réglage.

Activation/désactivation du rabattement des rétroviseurs pendant la fonction verrouillage

Cette fonction est disponible au Canada seulement.

Lorsque la fonction **Rabatt. au verrouill.** est activée, les rétroviseurs extérieurs se rabattent au verrouillage du véhicule. Les rétroviseurs extérieurs se déploient de nouveau lorsque le véhicule est déverrouillé et que la porte du conducteur ou du passager avant est ouverte.

Si vous avez activé la fonction et rabattez les rétroviseurs au moyen du bouton sur la porte (▷ page 114), les rétroviseurs ne se déploieront pas automatiquement. Par conséquent, les rétroviseurs extérieurs peuvent être déployés seulement à l'aide du bouton sur la porte.

- ▶ Appuyer sur le bouton ◀ ou ▶ sur le volant de direction pour sélectionner le menu **Réglages.**
- ▶ Appuyer sur le bouton ▼ ou ▲ pour sélectionner le sous-menu **Confort.**
- ▶ Appuyer sur le bouton OK pour confirmer.

- ▶ Appuyer sur le bouton ▼ ou ▲ pour sélectionner la fonction **Rabatt. au verrouill.**
Lorsque la fonction **Rabatt. au verrouill.** est activée, le rétroviseur extérieur du véhicule est affiché en rouge dans l'affichage multifonction.
- ▶ Appuyer sur le bouton OK pour sauvegarder le réglage.

Remise aux réglages usine

Par mesure de sécurité, la fonction **Feux de circulation de jour** du sous-menu **Éclairage** n'est réinitialisée que lorsque le véhicule est immobile.

- ▶ Appuyer sur le bouton ◀ ou ▶ au volant de direction pour sélectionner le menu **Réglages.**
- ▶ Appuyer sur le bouton ▼ ou ▲ pour sélectionner le sous-menu **Réglages d'usine.**
- ▶ Appuyer sur le bouton OK pour confirmer.
Le message **Retour usine de tous les réglages?** apparaît
- ▶ Appuyer sur le bouton ▼ ou ▲ pour sélectionner **Non** ou **Oui.**
- ▶ Appuyer sur le bouton OK pour confirmer.
Si **Oui** a été sélectionné, l'affichage multifonction montre un message de confirmation.

Menu AMG dans les véhicule AMG

Affichages AMG

- ▶ Appuyer sur le bouton ◀ ou ▶ sur le volant de direction pour sélectionner le menu **AMG.**

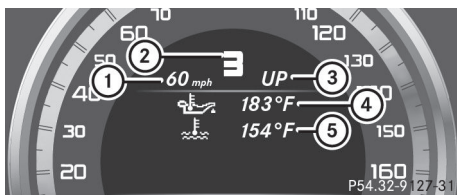

- ① Indicateur de vitesse numérique
- ② Indicateur du rapport
- ③ Indicateur de passage à un rapport supérieur
- ④ Température de l'huile moteur
- ⑤ Température du liquide de refroidissement

Lorsque dans le programme de conduite manuel, la directive de passation à un rapport supérieur **UP** ③ montre que le moteur a atteint la plage de surrégime. L'indicateur de passage un rapport supérieur **UP** ③ ferme en fondu les autres messages jusqu'à ce que le passage à un rapport supérieur soit fait.

Lorsque la température de l'huile moteur est sous 80 °C, la température de l'huile est montrée en bleu. Pendant ce temps, éviter de conduire à plein rendement moteur.

SETUP

SETUP indique le programme de conduite, le mode ESP® (Contrôle électronique de la trajectoire) et le mode de maniabilité SPORT.

- ▶ Appuyer sur le bouton ◀ ou ▶ du volant de direction pour sélectionner le menu **AMG**.
- ▶ Appuyer sur le bouton ▲ à plusieurs reprises jusqu'à ce que SETUP soit affiché.

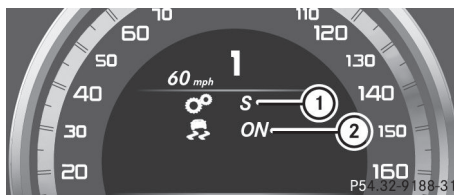

- ① Programme de conduite (**C/S/S+/M**)
- ② Mode ESP® (**ON/OFF**) ou mode maniabilité **SPORT (SPORT)**

RACETIMER

Affichage et démarrage du RACETIMER

⚠ ATTENTION

Le RACETIMER est conçu pour être utilisé uniquement sur des routes où la conduite à haute vitesse est permise. Les courses sur les routes publiques sont interdites en toutes circonstances. Le conducteur doit toujours assumer la responsabilité de respecter les limites de vitesse imposées.

Le RACETIMER peut être utilisé pour stocker le temps des tours.

- ▶ Appuyer sur ◀ ou ▶ sur le volant de direction pour sélectionner le menu **AMG**.
- ▶ Appuyer à plusieurs reprises sur le bouton ▲ jusqu'à ce que le RACETIMER paraisse.

i Si RACETIMER est sélectionné, la barre de menu ne peut pas être rappelé avec les boutons ◀ et ▶.

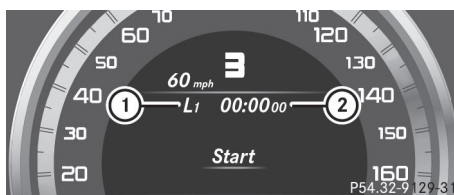

- ① Tour
- ② RACETIMER

Le RACETIMER peut démarrer lorsque le moteur est en marche ou que la clé SmartKey est en position **2** dans le commutateur de démarrage.

- ▶ **Pour démarrer:** appuyer sur le bouton pour démarrer le RACETIMER.

Affichage du temps intermédiaire:

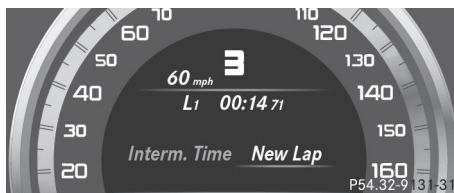

- ▶ Appuyer sur ou pour sélectionner **Temps intermédiaire**.
- ▶ Appuyer sur le bouton pour confirmer.
Le temps intermédiaire s'affiche pendant cinq secondes.

Début d'un nouveau tour

Il est possible de stocker un maximum de seize tours.

- ▶ Appuyer sur pour confirmer **Nouveau tour**.

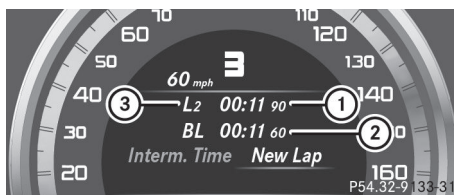

- ① RACETIMER
- ② Temps de tour le plus rapide (meilleur tour)
- ③ Tour

Arrêt du RACETIMER

- ▶ Appuyer sur le bouton sur le volant de direction.

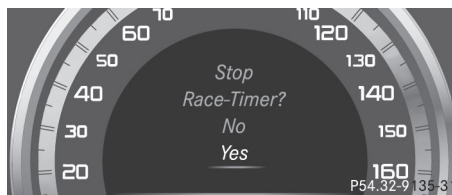

- ▶ Appuyer sur pour confirmer **OUI**.

Quand le véhicule est arrêté et que la clé SmartKey est tournée à la position **1** dans le commutateur de démarrage, le RACETIMER interrompt le chronométrage. Lorsque la clé SmartKey est tournée en position **2** ou **3** et que est enfoncé pour confirmer **Démarrage**, le chronométrage se poursuit.

Réinitialisation du tour actuel

- ▶ Arrêter le RACETIMER.
- ▶ Appuyer sur ou pour sélectionner **Réinitialisation du tour**.
- ▶ Appuyer sur pour réinitialiser le temps du tour à «0».



Suppression de tous les tours

Le RACETIMER se remet à «0» dans les 30 secondes suivant l'arrêt du moteur. Tous les tours sont supprimés.

Les tours individuels stockés ne peuvent pas être supprimés. Si 16 tours ont été arrêtés, le tour actuel n'a pas à être réinitialisé.

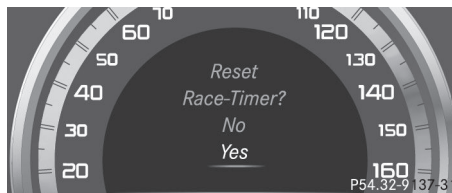

- ▶ Réinitialiser le tour actuel.
- ▶ Appuyer sur pour confirmer **Réinitialiser**.
Réinitialiser Race Timer? paraît dans l'affichage multifonction.



- ▶ Appuyer sur le bouton  pour sélectionner **Oui** et appuyer sur le bouton  pour confirmer.
Tous les tours sont supprimés.

Évaluation générale

Cette fonction est montrée après avoir sauvegardé au moins un tour et arrêté le RACETIMER.

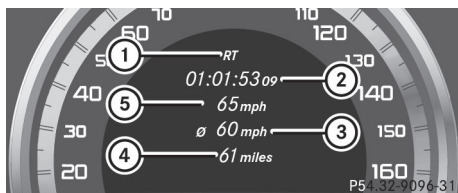

- ▶ Appuyer sur le bouton  ou  sur le volant de direction pour sélectionner le menu **AMG**.
- ▶ Appuyer sur le bouton  à plusieurs reprises jusqu'à ce que l'évaluation globale soit montrée.



- ① Évaluation globale RACETIMER
- ② Temps total conduit
- ③ Vitesse moyenne
- ④ Distance couverte
- ⑤ Régime maximal



Évaluation du tour

Cette fonction n'est disponible que si au moins deux tours ont été sauvegardés et si le RACETIMER a été arrêté.

- ▶ Appuyer sur  ou  sur le volant de direction pour sélectionner le menu **AMG**.
- ▶ Appuyer sur le bouton  à plusieurs reprises jusqu'à ce que l'évaluation du tour soit montrée.

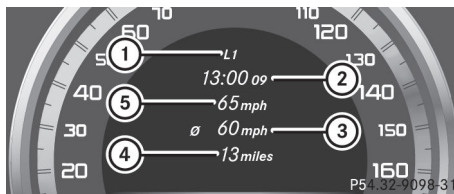
Chaque tour est montré dans un sous-menu séparé. Le tour le plus rapide est indiqué par le symbole clignotant ①.



- ① Tour
 - ② Temps du tour
 - ③ Vitesse moyenne du tour
 - ④ Longueur du tour
 - ⑤ Vitesse de pointe pendant le tour
- ▶ Appuyer sur le bouton  ou  pour sélectionner une évaluation de tour différente.

Affichage de messages

Remarques générales

ATTENTION

Toutes les catégories de messages comportent des informations importantes dont il faut tenir compte et, en cas d'anomalie, faire corriger le problème dans les meilleurs délais auprès d'un Concessionnaire Mercedes-Benz agréé.

Le manquement à corriger la condition affichée pourrait entraîner des dommages non couverts par la garantie limitée Mercedes-Benz, ou causer des dommages à la propriété ou encore des blessures personnelles.

Les messages dans l'affichage paraissent dans l'affichage multifonction.

Les messages dans l'affichage avec affichages graphiques peuvent être illustrés de façon simplifiée dans le Guide du conducteur et différer des messages fournis dans l'affichage multifonction.



Le conducteur doit tenir compte des messages affichés et se conformer aux remarques additionnelles fournies dans le présent Guide du conducteur.

Certains affichages de messages s'accompagnent d'un signal sonore intermittent ou soutenu.

Lire et respecter les remarques relatives à la fonction HOLD (▷ page 191) et au stationnement, lorsque le véhicule est arrêté et stationné (▷ page 169).

Masquage des messages d'affichage

Certains messages n'ayant pas une haute priorité peuvent être masqués.

- ▶ Appuyer sur le bouton  ou  au volant de direction pour masquer l'affichage standard.







L'affichage est effacé.

Les messages affichés de haute priorité sont montrés en rouge.

Les messages de très haute priorité ne peuvent être masqués. L'affichage multifonction montre continuellement ces messages, jusqu'à ce que la cause du message ait été réglée.

Mémoire des messages

La **mémoire des messages** permet de rappeler les messages d'affichage précédents.

- ▶ Appuyer sur  ou  sur le volant de direction pour sélectionner le menu **Maint..**
S'il y a des messages d'affichage, l'affichage multifonction montre **2 Messages**, par exemple.
- ▶ Appuyer sur le bouton  ou  pour sélectionner l'entrée, par exemple **2 Messages**.
- ▶ Confirmer avec .
- ▶ Appuyer sur le bouton  ou  pour défiler à travers les messages d'affichage.

Lorsque l'allumage est hors fonction, tous les messages d'affichage sont supprimés sauf quelques messages d'affichage de haute priorité. Une fois que les causes des messages

d'affichage à haute priorité ont été rectifiées, les messages correspondants sont également supprimés.

Systèmes de sécurité

Messages sur le visuel





Pas disponible pour l'instant cf. notice d'utilisation

Causes et conséquences possibles et ► Solutions

⚠ Risque d'accident

L'ABS (Système de freinage antiblocage), le ESP® (Système de traction électronique), le BAS (Système d'assistance au freinage), la fonction HOLD et l'Assistance au démarrage en pente sont temporairement non disponibles.

Les systèmes BAS PLUS et de freinage PRE-SAFE® peuvent être défectueux également.

De plus, les témoins avertisseurs ,  et  s'allument au combiné d'instruments.

L'auto-diagnostic n'a pas encore été complété, par exemple.

La fonction ATTENTION ASSIST est désactivée.

Le système de freinage continue de fonctionner normalement, mais sans les fonctions énumérées plus haut. Les roues peuvent donc bloquer pendant un freinage dur, par exemple.

► Conduire prudemment sur une distance appropriée avec de légers mouvements du volant à une vitesse supérieure à 20 km/h (12 mi/h).

Si le message affiché disparaît, les fonctions mentionnées ci-dessus sont à nouveau disponibles.



Si le message reste affiché:

- Poursuivre la route prudemment.
- Se rendre dans un atelier spécialisé qualifié.

⚠ Risque d'accident

Les systèmes ABS, ESP®, BAS, la fonction HOLD et l'Assistance au démarrage en pente sont temporairement non disponibles.

Les systèmes BAS PLUS et de freinage PRE-SAFE® peuvent être défectueux également.

De plus, les témoins avertisseurs ,  et  s'allument au combiné d'instruments.







L'alimentation électrique à bord peut être trop faible, par exemple.











Le système ATTENTION ASSIST est désactivé.

Le système de freinage continue de fonctionner normalement, mais sans les fonctions énumérées plus haut. Les roues peuvent donc bloquer pendant un freinage dur, par exemple.

► Poursuivre la route prudemment.

Si le message affiché disparaît, les fonctions mentionnées ci-dessus sont à nouveau disponibles.

Messages sur le visuel	Causes et conséquences possibles et ► Solutions
<div data-bbox="185 419 359 462" data-label="Image"> </div> <p data-bbox="181 467 409 584">Pas disponible pour l'instant cf. notice d'utilisation</p>	<p data-bbox="439 288 721 315">Si le message reste affiché:</p> <ul data-bbox="439 329 913 392" style="list-style-type: none"> ► Poursuivre la route prudemment. ► Se rendre dans un atelier spécialisé qualifié. <p data-bbox="451 419 685 449">⚠ Risque d'accident</p> <p data-bbox="439 464 1092 548">Les systèmes ABS, ESP[®], BAS, la fonction HOLD et l'Assistance au démarrage en pente sont non disponibles en raison d'une anomalie.</p> <p data-bbox="439 559 1092 616">Les systèmes BAS PLUS et de freinage PRE-SAFE[®] peuvent être défectueux également.</p> <p data-bbox="439 623 1100 711">Les témoins avertisseurs BRAKE (É.-U. seulement) /  (Canada seulement), ,  et  s'allument dans le combiné d'instruments.</p> <p data-bbox="439 722 1100 806">Le système de freinage continue de fonctionner normalement, mais sans les fonctions énumérées plus haut. Les roues peuvent donc bloquer pendant un freinage dur, par exemple.</p> <p data-bbox="439 817 909 844">Le système ATTENTION ASSIST est désactivé.</p> <ul data-bbox="439 854 860 917" style="list-style-type: none"> ► Poursuivre la route prudemment. ► Voir un atelier qualifié immédiatement.
<div data-bbox="185 940 268 983" data-label="Image"> </div> <p data-bbox="181 989 409 1105">Pas disponible pour l'instant cf. notice d'utilisation</p>	<p data-bbox="451 940 685 971">⚠ Risque d'accident</p> <p data-bbox="439 985 1067 1042">Les systèmes ESP[®], BAS, la fonction HOLD et l'Assistance au démarrage en pente sont temporairement non disponibles.</p> <p data-bbox="439 1053 1092 1111">Les systèmes BAS PLUS et de freinage PRE-SAFE[®] peuvent être défectueux également.</p> <p data-bbox="439 1121 1071 1179">De plus, les témoins avertisseurs , et  s'allument au combiné d'instruments.</p> <p data-bbox="439 1189 1058 1216">L'auto-diagnostic n'a pas encore été complété, par exemple.</p> <p data-bbox="439 1227 909 1254">Le système ATTENTION ASSIST est désactivé.</p> <p data-bbox="439 1265 1076 1322">Le système de freinage continue de fonctionner normalement, mais sans les fonctions énumérées plus haut.</p> <ul data-bbox="439 1333 1100 1467" style="list-style-type: none"> ► Conduire prudemment sur une distance appropriée avec de légers mouvements du volant à une vitesse supérieure à 20 km/h (12 mi/h). Si le message affiché disparaît, les fonctions mentionnées ci-dessus sont à nouveau disponibles. <p data-bbox="439 1478 721 1505">Si le message reste affiché:</p> <ul data-bbox="439 1516 913 1578" style="list-style-type: none"> ► Poursuivre la route prudemment. ► Se rendre dans un atelier spécialisé qualifié.

Messages sur le visuel	Causes et conséquences possibles et ► Solutions
 <p>Ne fonctionne pas cf. notice d'utilisation</p>	<p>▲ Risque d'accident</p> <p>Les systèmes ESP®, BAS, la fonction HOLD et l'Assistance au démarrage en pente sont non disponibles en raison d'une anomalie.</p> <p>Les systèmes BAS PLUS et de freinage PRE-SAFE® peuvent être défectueux également.</p> <p>De plus, les témoins avertisseurs  et  s'allument au combiné d'instruments.</p> <p>Le système ATTENTION ASSIST est désactivé.</p> <p>Le système de freinage continue de fonctionner normalement, mais sans les fonctions énumérées plus haut.</p> <ul style="list-style-type: none"> ► Poursuivre la route prudemment. ► Se rendre dans un atelier spécialisé qualifié.
   <p>Pas disponible pour l'instant cf. notice d'utilisation</p>	<p>▲ Risque d'accident</p> <p>Les systèmes EBD (distribution de la force de freinage électronique)ABS, ESP®, BAS, d'assistance au démarrage en pente, et la fonction HOLD sont non disponibles en raison d'une anomalie.</p> <p>Les systèmes BAS PLUS et de freinage PRE-SAFE® peuvent être défectueux également.</p> <p>De plus, les témoins avertisseurs ,  et  s'allument au combiné d'instruments et une tonalité est émise.</p> <p>Le système ATTENTION ASSIST est désactivé.</p> <p>Le système de freinage continue de fonctionner normalement, mais sans les fonctions énumérées plus haut. Les roues peuvent donc bloquer pendant un freinage dur, par exemple.</p> <ul style="list-style-type: none"> ► Poursuivre la route prudemment. ► Voir un atelier qualifié immédiatement.
 <p>Usure garnitures de frein</p>	<p>Les plaquettes de freins/garnitures ont atteint leur usure limite.</p> <ul style="list-style-type: none"> ► Se rendre dans un atelier spécialisé qualifié.
<p>BRAKE (É.-U. uniquement)  (Canada uniquement)</p> <p>Desserrer frein stationnement</p>	<p>Le conducteur dirige le véhicule avec le frein de stationnement serré. Un signal sonore retentit également.</p> <ul style="list-style-type: none"> ► Desserrer le frein de stationnement.

Messages sur le visuel

BRAKE (É.-U. uniquement)  (Canada uniquement)
Freiner immédiatement

Causes et conséquences possibles et ► Solutions

Une anomalie est survenue alors que la fonction HOLD ou DISTRONIC PLUS est active.

Un signal sonore peut également retentir à intervalles réguliers. Le signal s'intensifie lorsque vous tentez de verrouiller le véhicule. Il est impossible de démarrer le moteur.

- Tout en restant attentif à la circulation routière, enfoncer immédiatement et fermement la pédale de frein, et la maintenir enfoncé jusqu'à ce que le message affiché disparaisse.
- Empêcher le véhicule de rouler avant de quitter le véhicule (► page 326). Vous pouvez redémarrer le moteur.

BRAKE (É.-U. uniquement)  (Canada uniquement)
Contrôler niveau liquide de frein

 **Risque d'accident**



Il n'y a pas assez de liquide de frein dans le réservoir. De plus, le témoin avertisseur rouge **BRAKE** (É.-U. seulement) /  (Canada seulement) s'allume au combiné d'instruments et une tonalité est émise.

















- Se ranger sur le côté et arrêter le véhicule en toute sécurité dès que possible, en s'assurant de rester attentif à la route et à la circulation. Ne pas continuer de conduire en aucun cas.
- Serrer le frein de stationnement.
- Consulter un atelier spécialisé qualifié.
- Ne pas ajouter de liquide de frein. Ceci ne rectifiera pas l'anomalie.

 **ATTENTION**

La conduite avec le message **Contrôler niveau liquide de frein** affiché peut causer un accident. Faire vérifier immédiatement le système de freinage.

Ne pas ajouter de liquide de frein avant d'avoir fait vérifier le système de freinage. Le trop-plein de liquide de frein dans le réservoir risque de faire déverser le liquide sur les pièces chaudes du moteur et de provoquer un incendie. De graves brûlures pourraient survenir.

Messages sur le visuel	Causes et conséquences possibles et ► Solutions
 <p>Tele Aid ne fonctionne pas</p>	<p>É.-U. seulement: une ou plusieurs fonctions principales du système mbrace sont défectueuses.</p> <p>Canada seulement: une ou plusieurs fonctions principales du système TELEAID sont défectueuses.</p> <ul style="list-style-type: none"> ► É.-U. seulement: faire vérifier le système mbrace par un atelier qualifié. ► Canada seulement: faire vérifier le système TELEAID par un atelier spécialisé qualifié.
<p>PRE-SAFE Fonctionnement limité momentanément cf. notice d'utilisation</p>	<p> Risque d'accident</p> <p>Le frein PRE-SAFE® est temporairement inopérant si:</p> <ul style="list-style-type: none"> • le couvercle DISTRONIC PLUS sur la grille du radiateur est sale. • les capteurs dans les pare-chocs sont sales. • son fonctionnement est entravé en raison de la neige ou la pluie abondante. • le système de capteur radar est temporairement inactif, due à une interférence électromagnétique près de stations de transmission radio et télévision, ou toute autre source de rayonnement électromagnétique. • le système ESP® est désactivé (véhicules AMG seulement). • le système est hors de la plage de la température de fonctionnement. • la tension à bord est trop faible. <p>Le frein PRE-SAFE® redevient fonctionnel et le message affiché disparaît lorsque:</p> <ul style="list-style-type: none"> • la saleté (par exemple, la gadoue) se détache du véhicule pendant la conduite. • le système détecte que les capteurs sont à nouveau disponibles. • le système ESP® est activé de nouveau (véhicules AMG seulement). • le système est dans la plage de la température de fonctionnement. <p>Si le message reste affiché:</p> <ul style="list-style-type: none"> ► Nettoyer le couvercle DISTRONIC PLUS sur la calandre (▷ page 318). ► Nettoyer les pare-chocs (▷ page 318). ► Redémarrer le moteur. ► Attendre que la batterie soit suffisamment chargée.

Messages sur le visuel	Causes et conséquences possibles et ► Solutions
<p>PRE-SAFE Fonctionnement limité cf. notice d'utilisation</p>	<p> Risque d'accident</p> <p>Le frein PRE-SAFE® est défectueux. Le système BAS PLUS ou le signal d'avertissement de distance peuvent être défectueux également.</p> <p>► Se rendre dans un atelier spécialisé qualifié.</p>
<p> Système retenue Défaut Aller à l'atelier</p>	<p> Risque de blessure</p> <p>Une anomalie est décelée dans le SRS (Système de retenue supplémentaire). Le témoin avertisseur  s'allume également au combiné d'instruments.</p> <p>► Se rendre dans un atelier spécialisé qualifié.</p>
<p> SRS avant gauche Défaut Aller à l'atelier ou SRS avant droit Défaut Aller à l'atelier</p>	<p> Risque de blessure</p> <p>Le système SRS avant droit ou gauche est défectueux. Le témoin avertisseur  s'allume également au combiné d'instruments.</p> <p>► Se rendre dans un atelier spécialisé qualifié.</p>
<p> SRS arrière gauche Défaut Aller à l'atelier ou SRS arrière droit Défaut Aller à l'atelier</p>	<p> Risque de blessure</p> <p>Le système SRS arrière droit ou gauche est défectueux. Le témoin avertisseur  s'allume également au combiné d'instruments.</p> <p>► Se rendre dans un atelier spécialisé qualifié.</p>
<p> SRS arrière central Défaut Aller à l'atelier</p>	<p> Risque de blessure</p> <p>Le système SRS arrière central est défectueux. Le témoin avertisseur  s'allume également au combiné d'instruments.</p> <p>► Se rendre dans un atelier spécialisé qualifié.</p>
<p> Airbag rideau gauche Défaut Aller à l'atelier ou Airbag rideau droit Défaut Aller à l'atelier</p>	<p> Risque de blessure</p> <p>Une anomalie est décelée dans les rideaux gonflables latéraux gauche et/ou droit. Le témoin avertisseur  s'allume également au combiné d'instruments.</p> <p>► Se rendre dans un atelier spécialisé qualifié.</p>

 **ATTENTION**

Dans le cas où une défectuosité du SRS est indiquée comme décrit ci-dessus, le SRS peut ne pas être fonctionnel.

Pour plus de sécurité, il est fortement recommandé de contacter un Concessionnaire Mercedes-Benz agréé immédiatement pour faire vérifier le système. Autrement le SRS peut ne pas être activé lorsque nécessaire lors d'un accident, ce qui peut résulter en de sérieuses ou fatales blessures, ou il peut se déployer soudainement et sans nécessité ce qui peut également causer des blessures.

Messages sur le visuel

Airbag frontal passager activé
cf. notice d'utilisation

Causes et conséquences possibles et ► Solutions

Le coussin gonflable du passager avant est activé en conduisant, même lorsque:



- un enfant, un adulte de petite taille ou un objet de poids moindre que le seuil de poids du système se trouve sur le siège passager avant.
- le siège passager avant est inoccupé.

Des objets ou des forces agissant sur le siège peuvent faire en sorte que le système peut détecter une augmentation poids sur le siège.



- Se ranger sur le côté et arrêter le véhicule en toute sécurité dès que possible, en s'assurant de rester attentif à la route et à la circulation.
- Serrer le frein de stationnement.
- Couper le contact.
- Ouvrir la porte du passager avant.
- Sortir l'enfant et le système de retenue pour enfant du siège passager avant.
- Si nécessaire, assujettir l'enfant dans un système de retenue pour enfant sur un siège arrière convenable.
- S'assurer qu'aucun objet n'ajoute au poids s'appliquant sur le siège.



Le système peut autrement détecter le poids additionnel et interpréter que le poids de l'occupant du siège est plus grand qu'il ne l'est en réalité.

- Garder le siège vacant, fermer la porte du passager avant et établir le contact.

Observer le témoin   (► page 47) et l'affichage multifonction, et vérifier ce qui suit:

Siège inoccupé et contact établi:

- le témoin   doit s'allumer et rester allumé. Lorsque le témoin est allumé, le système OCS (► page 47) a désactivé le coussin gonflable du passager avant.
- les messages affichés **Airbag frontal passager activé** cf. notice d'utilisation ou **Airbag frontal passager désactivé** cf. notice d'utilisation ne doivent pas paraître dans l'affichage multifonction. Attendre au moins 60 secondes pour que le système complète les vérifications nécessaires et pour s'assurer qu'aucun message ne paraît dans l'affichage multifonction.

Si ces conditions sont remplies, le siège passager avant peut être occupé de nouveau. Le témoin   reste allumé ou s'éteint

Messages sur le visuel	Causes et conséquences possibles et ► Solutions
	<p>selon la classification de l'occupant déterminée par le système OCS.</p> <p>Si ces conditions ne sont pas remplies, le système ne fonctionne pas correctement.</p> <p>► Voir un atelier qualifié immédiatement.</p>

 **ATTENTION**

Si le témoin  reste éteint après avoir effectué les correctifs précédents, ne pas permettre à des enfants de 12 ans et moins et à d'autres personnes de petite taille d'utiliser le siège passager avant jusqu'à ce que le système soit réparé.

Messages sur le visuel

Airbag frontal passager désactivé
cf. notice d'utilisation

Causes et conséquences possibles et ► Solutions

Le coussin gonflable du passager avant est désactivé durant la conduite, même lorsqu'un adulte ou une personne plus grande qu'une certaine taille occupe le siège passager avant. Si une pression supplémentaire est exercée sur le siège, le système peut interpréter que le poids de l'occupant du siège est plus léger qu'il ne l'est en réalité.

- Se ranger sur le côté et arrêter le véhicule en toute sécurité dès que possible, en s'assurant de rester attentif à la route et à la circulation.
- Serrer le frein de stationnement.
- Couper le contact.
- Faire sortir l'occupant du véhicule.
- Garder le siège vacant, fermer la porte du passager avant et établir le contact.

Observer le témoin  (► page 47) et l'affichage multifonction, et vérifier ce qui suit:

Siège inoccupé et contact établi:

- le témoin  doit s'allumer et rester allumé. Lorsque le témoin est allumé, le système OCS (► page 47) a désactivé le coussin gonflable du passager avant.
- les messages d'affichage **Airbag frontal passager activé cf. notice d'utilisation** ou **Airbag frontal passager désactivé cf. notice d'utilisation** ne doivent pas paraître dans l'affichage multifonction. Attendre au moins 60 secondes pour que le système complète les vérifications nécessaires et pour s'assurer qu'aucun message ne paraît dans l'affichage multifonction.

Si ces conditions sont remplies, le siège passager avant peut être occupé de nouveau. Le témoin  reste allumé ou s'éteint selon la classification de l'occupant déterminée par le système OCS.

Si ces conditions ne sont pas remplies, le système ne fonctionne pas correctement.

- Voir un atelier qualifié immédiatement.







ATTENTION







Si le témoin  reste allumé lorsqu'un adulte occupe le siège passager avant, même après que les correctifs précédents aient été appliqués, ne pas permettre l'usage du siège passager jusqu'à ce que le système ait été réparé.







Éclairage

i Messages affichés concernant les DEL:

Ce message paraît seulement si toutes les DEL ont cessé de fonctionner.

Messages sur le visuel	Causes et conséquences possibles et ► Solutions
 <p>Éclairage intersection gauche ou Éclairage intersection droit</p>	<p>Le feu de virage gauche ou droit est défectueux.</p> <p>► Vérifier s'il vous est permis de remplacer les ampoules vous-même (► page 127).</p> <p>ou</p> <p>► Se rendre dans un atelier spécialisé qualifié.</p>
 <p>Feu croisement gauche ou Feu croisement droit</p>	<p>Les feux de croisement gauche ou droit sont défectueux.</p> <p>► Vérifier s'il vous est permis de remplacer les ampoules vous-même (► page 127).</p> <p>ou</p> <p>► Se rendre dans un atelier spécialisé qualifié.</p>
 <p>Clignotant arrière gauche ou Clignotant arrière droit</p>	<p>Le feu de direction arrière gauche ou arrière droit est défectueux.</p> <p>► Vérifier s'il vous est permis de remplacer les ampoules vous-même (► page 127).</p> <p>ou</p> <p>► Se rendre dans un atelier spécialisé qualifié.</p>
 <p>Clignotant avant gauche ou Clignotant avant droit</p>	<p>Le feu de direction avant gauche ou avant droit est défectueux.</p> <p>► Vérifier s'il vous est permis de remplacer les ampoules vous-même (► page 127).</p> <p>ou</p> <p>► Se rendre dans un atelier spécialisé qualifié.</p>
 <p>Clignotant rétroviseur gauche ou Clignotant rétroviseur droit</p>	<p>Le feu de direction du rétroviseur extérieur gauche et/ou droit est défectueux.</p> <p>► Vérifier s'il vous est permis de remplacer les ampoules vous-même (► page 127).</p> <p>ou</p> <p>► Se rendre dans un atelier spécialisé qualifié.</p>
 <p>3ème feu stop</p>	<p>Le feu d'arrêt surélevé est défectueux.</p> <p>► Vérifier s'il vous est permis de remplacer les ampoules vous-même (► page 127).</p> <p>ou</p> <p>► Se rendre dans un atelier spécialisé qualifié.</p>

Messages sur le visuel	Causes et conséquences possibles et ► Solutions
 <p>Feux stop/arrière gauche ou Feux stop/arrière droit</p>	<p>Le feu d'arrêt/arrière gauche ou droit est défectueux.</p> <ul style="list-style-type: none"> ► Vérifier s'il vous est permis de remplacer les ampoules vous-même (▷ page 127). <p>ou</p> <ul style="list-style-type: none"> ► Se rendre dans un atelier spécialisé qualifié.
 <p>Feu route gauche ou Feu route droit</p>	<p>Le feu de route gauche ou droit est défectueux.</p> <ul style="list-style-type: none"> ► Vérifier s'il vous est permis de remplacer les ampoules vous-même (▷ page 127). <p>ou</p> <ul style="list-style-type: none"> ► Se rendre dans un atelier spécialisé qualifié.
 <p>Antibrouillard avant gauche ou Antibrouillard avant droit</p>	<p>L'antibrouillard avant gauche ou avant droit est défectueux.</p> <ul style="list-style-type: none"> ► Vérifier s'il vous est permis de remplacer les ampoules vous-même (▷ page 127). <p>ou</p> <ul style="list-style-type: none"> ► Se rendre dans un atelier spécialisé qualifié.
 <p>Antibrouillard arrière</p>	<p>L'antibrouillard arrière est défectueux.</p> <ul style="list-style-type: none"> ► Vérifier s'il vous est permis de remplacer les ampoules vous-même (▷ page 127). <p>ou</p> <ul style="list-style-type: none"> ► Se rendre dans un atelier spécialisé qualifié.
 <p>Feu stationnement avant gauche ou Feu stationnement avant droit</p>	<p>Le feu de stationnement avant gauche ou droit, ou le feu de position est défectueux.</p> <ul style="list-style-type: none"> ► Vérifier s'il vous est permis de remplacer les ampoules vous-même (▷ page 127). <p>ou</p> <ul style="list-style-type: none"> ► Se rendre dans un atelier spécialisé qualifié.
 <p>Feu de recul</p>	<p>Le feu de recul est défectueux.</p> <ul style="list-style-type: none"> ► Vérifier s'il vous est permis de remplacer les ampoules vous-même (▷ page 127). <p>ou</p> <ul style="list-style-type: none"> ► Se rendre dans un atelier spécialisé qualifié.

Messages sur le visuel	Causes et conséquences possibles et ► Solutions
 <p>Feu position latéral avant gauche ou Feu position latéral avant droit</p>	<p>Le feu de gabarit avant gauche ou avant droit est défectueux.</p> <ul style="list-style-type: none"> ► Vérifier s'il vous est permis de remplacer les ampoules vous-même (► page 127). <p>ou</p> <ul style="list-style-type: none"> ► Se rendre dans un atelier spécialisé qualifié.
 <p>Feu position latéral arrière gauche ou Feu position latéral arrière droit</p>	<p>Le feu de gabarit arrière gauche ou arrière droit est défectueux.</p> <ul style="list-style-type: none"> ► Vérifier s'il vous est permis de remplacer les ampoules vous-même (► page 127). <p>ou</p> <ul style="list-style-type: none"> ► Se rendre dans un atelier spécialisé qualifié.
 <p>Éclairage de jour gauche ou Éclairage de jour droit</p>	<p>Le feu de circulation de jour gauche ou droit est défectueux.</p> <ul style="list-style-type: none"> ► Vérifier s'il vous est permis de remplacer les ampoules vous-même (► page 127). <p>ou</p> <ul style="list-style-type: none"> ► Se rendre dans un atelier spécialisé qualifié.
 <p>Éclairage actif virages ne fonctionne pas</p>	<p>La fonction d'éclairage actif est défectueux.</p> <ul style="list-style-type: none"> ► Se rendre dans un atelier spécialisé qualifié.
 <p>Défaut cf. notice d'utilisation</p>	<p>L'éclairage extérieur est défectueux.</p> <ul style="list-style-type: none"> ► Se rendre dans un atelier spécialisé qualifié.
 <p>Allumage feux automatique ne fonctionne pas</p>	<p>Le capteur d'éclairage est défectueux.</p> <ul style="list-style-type: none"> ► Se rendre dans un atelier spécialisé qualifié.
 <p>Éteindre les feux</p>	<p>L'éclairage est encore allumé en quittant le véhicule. Un signal sonore retentit également.</p> <ul style="list-style-type: none"> ► Tourner le commutateur d'éclairage à A ou AUTO.

Messages sur le visuel	Causes et conséquences possibles et ► Solutions
Assistant adapt. feux route ne fonctionne pas	L'Assistance adaptative aux feux de route est défectueuse. ► Se rendre dans un atelier spécialisé qualifié.
Assistant adapt. feux route ne fonctionne pas - pas dispo. pr l'instant - cf. notice d'utilisation	L'Assistance adaptative au feux de route est désactivée et temporairement inopérant. Les causes possibles sont: <ul style="list-style-type: none"> • le pare-brise est sale dans le champ de vision de la caméra. • la visibilité est réduite en raison de la neige, du brouillard ou de la pluie abondante. ► Nettoyer le pare-brise. Si le système décèle que la caméra est à nouveau entièrement fonctionnelle, le message Assistant adapt. feux route de nouveau disponible paraît dans l'affichage. L'Assistance adaptative aux feux de route est de nouveau fonctionnelle.

Moteur

Messages sur le visuel	Causes et conséquences possibles et ► Solutions
 Contrôler liquide refroidissement cf. notice d'utilisation	Le niveau du liquide de refroidissement est trop bas. ► Ajouter du liquide de refroidissement en observant les remarques d'avertissement (► page 311). ► S'il est trop souvent nécessaire d'ajouter du liquide de refroidissement, faire vérifier le système par un atelier qualifié.

⚠ ATTENTION

Ne pas verser d'antigel sur les pièces chaudes du moteur. L'antigel contient de l'éthylène glycol pouvant brûler s'il entre en contact avec les pièces chaudes du moteur. L'utilisateur pourrait subir de graves brûlures.

❗ Le niveau du liquide de refroidissement est trop bas. Éviter de faire de longs voyages avec trop peu de liquide de refroidissement dans le système de refroidissement. Autrement, le moteur sera endommagé.

Les messages et le symbole correspondant qui indiquent que le niveau de liquide de refroidissement est trop bas ne doivent pas être ignorés.

Messages sur le visuel	Causes et conséquences possibles et ► Solutions
 <p>Liquide refroid. S'arrêter Couper moteur</p>	<p>Le liquide de refroidissement est trop chaud.</p> <ul style="list-style-type: none"> ► Se ranger, arrêter le véhicule et éteindre le moteur, en portant attention à la route et aux conditions du trafic. ► S'assurer que l'alimentation d'air au radiateur du moteur n'est pas obstruée, par exemple par la neige, la gadoue ou la glace. ► Attendre que le message disparaisse avant de redémarrer le moteur. Il y a autrement un risque d'endommager le moteur. ► Porter attention à l'affichage de la température du liquide de refroidissement. ► Si la température augmente de nouveau, voir un atelier qualifié immédiatement.



ATTENTION

Conduire si le moteur surchauffe entraîne le risque d'incendie des liquides qui pourraient avoir débordé dans le compartiment moteur. Le conducteur pourrait subir de graves brûlures.

La vapeur provenant d'un moteur surchauffé peut causer des brûlures graves, une situation susceptible de survenir simplement en ouvrant le capot. Au premier signe visible ou sonore de vapeur, s'éloigner du moteur.

Arrêter le moteur dans un endroit sûr, éloigné de la circulation. Arrêter le moteur, sortir du véhicule et s'en éloigner jusqu'à ce que le moteur soit refroidi.



- !** Si la température du liquide de refroidissement dépasse 120 °C (248 °F) ne pas continuer la conduite. Autrement, le moteur pourrait être endommagé.

Messages sur le visuel	Causes et conséquences possibles et ► Solutions
	<p>Le ventilateur du moteur est défectueux.</p> <ul style="list-style-type: none"> ► À des températures du liquide de refroidissement sous 248 °C (120 °F), aller au prochain atelier spécialisé qualifié. ► Éviter de soumettre le moteur à des lourdes charges, par exemple de conduire sur des terrains montagneux et en circulation dense.
	<p>La batterie n'est pas chargée. Les causes possibles sont:</p> <ul style="list-style-type: none"> • un alternateur défectueux • une courroie poly-V tordue • une anomalie du système électronique <ul style="list-style-type: none"> ► Se ranger, arrêter le véhicule et éteindre le moteur, en portant attention à la route et aux conditions du trafic. ► Ouvrir le capot. ► Vérifier si la courroie poly-V est tordue. <p>Si la courroie poly-V est tordue:</p> <p>! Ne pas continuer à conduire. Autrement, le moteur pourrait surchauffer.</p> <ul style="list-style-type: none"> ► Consulter un atelier qualifié. <p>Si la courroie poly-V n'est pas endommagée:</p> <ul style="list-style-type: none"> ► Voir un atelier qualifié.
 <p>A la station-service: contrôler niveau huile moteur</p>	<p>Le niveau d'huile moteur a chuté au niveau minimal. Un signal sonore retentit également.</p> <ul style="list-style-type: none"> ► Vérifier le niveau d'huile, au moins lors du prochain ravitaillement (► page 309). ► Si nécessaire, ajouter de l'huile moteur (► page 310). ► S'il est trop souvent nécessaire d'ajouter de l'huile moteur, faire vérifier le système par un atelier qualifié.



De l'information sur les huiles moteur approuvées peut être obtenue de tout atelier qualifié ou sur Internet à <http://www.mbusa.com> (É.-U. seulement).

! Le niveau d'huile est trop bas. Éviter les longs voyages avec trop peu d'huile moteur. Il y a un risque d'endommager le moteur.



Les messages et le symbole correspondant qui indiquent que le niveau d'huile est trop bas ne doivent pas être ignorés.

Messages sur le visuel	Causes et conséquences possibles et ► Solutions
 Bas niveau carburant	Le niveau de carburant a chuté dans le repère de réserve. ► Refaire le plein à la prochaine station-service.
 Bouchon rés. ouvert	Il y a une trop petite quantité de carburant dans le réservoir. ► Refaire le plein sans faute à la prochaine station-service.
 Bouchon rés. ouvert	La pression du carburant est trop basse. Le volet de remplissage de carburant n'est pas fermé correctement ou il y a une fuite de carburant. ► Vérifier que le volet de remplissage soit correctement fermé. Si le volet de remplissage n'est pas correctement fermé: ► Fermer le bouchon du réservoir de carburant. Si le volet de remplissage est correctement fermé: ► Voir un atelier qualifié.

Systèmes de conduite

Messages sur le visuel	Causes et conséquences possibles et ► Solutions
 Attention Assist: Pause!	Le système ATTENTION ASSIST a évalué que le conducteur est fatigué ou que son attention a diminué, en fonction de certains critères. Un signal d'avertissement se fait également entendre. ► Au besoin, faire une pause. Lors de longs trajets, faire des pauses régulières et suffisamment tôt afin d'être bien reposé.
 Attention Assist ne fonctionne pas	ATTENTION ASSIST est défectueux. ► Se rendre dans un atelier spécialisé qualifié.
HOLD Arrêt	La fonction HOLD est désactivée. Le véhicule dérape. Un signal d'avertissement se fait également entendre. ► Réactiver la fonction HOLD plus tard (► page 191).

Messages sur le visuel	Causes et conséquences possibles et ► Solutions
	<p>La fonction HOLD est désactivée. Lorsque la pédale de frein est fermement enfoncée, l'une des conditions d'activation n'est plus remplie.</p> <p>Un signal sonore retentit également.</p> <p>► Vérifier les conditions d'activation de la fonction HOLD (▷ page 191).</p>
Capteurs radar Désactivés cf. notice utilis.	<p>Le système de capteurs radar s'est désactivé.</p> <p>► Mettre le système de capteurs radar en fonction (▷ page 232).</p>
Assistant trajectoire Pas dispo pr l'instant cf. notice utilis. or Assistant trajectoire Pas dispo pr l'instant cf. notice utilis.	<p>L'Assistant trajectoire ou l'Assistant trajectoire actif s'est désactivé et est temporairement inopérant si:</p> <ul style="list-style-type: none"> • le pare-brise est sale dans le champ de vision de la caméra. • la visibilité est réduite en raison de la neige, du brouillard ou de la pluie abondante. • il n'y a pas de repères de voies routières pendant une longue période. • le tracé de voies est usé, foncé, ou recouvert de saleté ou de neige, par exemple. <p>L'Assistant trajectoire ou l'Assistant trajectoire actif est de nouveau fonctionnel et le message affiché disparaît lorsque:</p> <ul style="list-style-type: none"> • la saleté (par exemple, la gadoue) se détache du véhicule pendant la conduite. • le système reconnaît que la caméra est à nouveau complètement fonctionnelle. <p>Si le message reste affiché:</p> <p>► Nettoyer le pare-brise.</p>
Assistant trajectoire ne fonctionne pas or Assistant trajectoire actif ne fonctionne pas	<p>L'Assistant trajectoire ou l'Assistant trajectoire actif est défectueux.</p> <p>► Se rendre dans un atelier spécialisé qualifié.</p>

Messages sur le visuel	Causes et conséquences possibles et ► Solutions
<p>Avertiss.angle mort Pas dispo pr l'instant cf. notice d'utilisation or Avertiss.angle mort actif Pas dispo pr l'instant cf. notice d'utilisation</p>	<p>L'Assistant à l'angle mort ou l'Assistant à l'angle mort actif est temporairement inopérant si:</p> <ul style="list-style-type: none"> • les capteurs sont sales. • son fonctionnement est entravé en raison de la neige ou la pluie abondante. • le système de capteurs radar est hors de la plage de la température de fonctionnement. • le système de capteur radar est temporairement inactif, due à une interférence électromagnétique près de stations de transmission radio et télévision, ou toute autre source de rayonnement électromagnétique. <p>Les témoins jaunes  s'allument également dans les rétroviseurs extérieurs.</p> <p>L'Assistant à l'angle mort ou l'Assistant à l'angle mort actif est de nouveau fonctionnel et le message affiché disparaît lorsque:</p> <ul style="list-style-type: none"> • la saleté (par exemple, la gadoue) se détache du véhicule pendant la conduite. • le système détecte que les capteurs sont à nouveau disponibles. • le système de capteurs radar est de nouveau dans la plage de la température de fonctionnement. <p>Si le message reste affiché:</p> <ul style="list-style-type: none"> ► Nettoyer les capteurs (▷ page 318). ► Redémarrer le moteur.
<p>Avertiss.angle mort ne fonct. pas or Avertiss.angle mort actif ne fonct. pas</p>	<p>L'Assistant à l'angle mort ou l'Assistant à l'angle mort actif est défectueux.</p> <p>Les témoins jaunes  s'allument également dans les rétroviseurs extérieurs.</p> <ul style="list-style-type: none"> ► Se rendre dans un atelier spécialisé qualifié.
<p>Aide au stationnement Ne fonctionne pas</p>	<p>L'Aide au stationnement est défectueux (▷ page 197).</p> <ul style="list-style-type: none"> ► Redémarrer le moteur. <p>Si le message reste affiché:</p> <ul style="list-style-type: none"> ► Se rendre dans un atelier spécialisé qualifié.

Messages sur le visuel	Causes et conséquences possibles et ► Solutions
<p>Aide au stationnement Annulé</p>	<p>L'Aide au stationnement s'est désactivée pour les raisons suivantes:</p> <ul style="list-style-type: none"> • le véhicule est soulevé. • les capteurs sont sales. • une anomalie est survenue. <p>Un signal sonore retentit également.</p> <p>► Réactiver l'Aide au stationnement plus tard (▷ page 197).</p> <p>Si le symbole de l'espace de stationnement ne paraît pas dans l'affichage multifonction lorsque le véhicule roule à une vitesse inférieure à 30 km/h (19 mi/h):</p> <ul style="list-style-type: none"> ► Nettoyer les capteurs (▷ page 318). ► Redémarrer le moteur. <p>Si le symbole de l'espace de stationnement ne paraît pas dans l'affichage multifonction lorsque le véhicule roule à une vitesse inférieure à 30 km/h (19 mi/h):</p> <ul style="list-style-type: none"> ► Se rendre dans un atelier spécialisé qualifié. <p>L'Aide au stationnement s'est désactivée car le conducteur ne suit plus la trajectoire recommandée.</p> <ul style="list-style-type: none"> ► Stationner le véhicule de nouveau et ce faisant, observer les messages dans l'affichage multifonction.
<p>Parking Guidance terminée</p>	<p>Le véhicule est stationné. Un signal sonore retentit également. Le message affiché disparaît automatiquement.</p>
<p>DISTRONIC PLUS Arrêt</p>	<p>Le système DISTRONIC PLUS a été désactivé (▷ page 178). S'il a été activé automatiquement, un signal sonore retentit également.</p>
<p>DISTRONIC PLUS de nouveau disponible</p>	<p>Le système DISTRONIC PLUS est à nouveau fonctionnel après avoir été temporairement non disponible. Il est possible de réactiver le système DISTRONIC PLUS (▷ page 178).</p>

Messages sur le visuel	Causes et conséquences possibles et ► Solutions
<p>DISTRONIC PLUS Pas disponible pour l'instant cf. notice d'utilisation</p>	<p>Le système DISTRONIC PLUS s'est désactivé et est temporairement inactif si:</p> <ul style="list-style-type: none"> • le couvercle DISTRONIC PLUS sur la grille du radiateur est sale. • son fonctionnement est entravé en raison de la neige ou la pluie abondante. • les capteurs dans les pare-chocs sont sales. • le système de capteur radar est temporairement inactif, due à une interférence électromagnétique près de stations de transmission radio et télévision, ou toute autre source de rayonnement électromagnétique. • le système est hors de la plage de la température de fonctionnement. • la tension à bord est trop faible. <p>Un signal sonore retentit également.</p> <p>DISTRONIC PLUS redevient fonctionnel et le message affiché disparaît lorsque:</p> <ul style="list-style-type: none"> • la saleté (par exemple, la gadoue) se détache du véhicule pendant la conduite. • le système détecte que les capteurs sont à nouveau disponibles. • le système est dans la plage de la température de fonctionnement. <p>Si le message reste affiché:</p> <ul style="list-style-type: none"> ► Nettoyer le couvercle DISTRONIC PLUS sur la calandre (> page 318). ► Nettoyer les pare-chocs (> page 318). ► Redémarrer le moteur.
<p>DISTRONIC PLUS Ne fonctionne pas</p>	<p>Le système DISTRONIC PLUS est défectueux. Le système BAS PLUS (Système d'assistance au freinage PLUS) et le frein PRE-SAFE® peuvent ne pas être fonctionnels également.</p> <p>Un signal sonore retentit également.</p> <ul style="list-style-type: none"> ► Se rendre dans un atelier spécialisé qualifié.
<p>DISTRONIC PLUS inactif</p>	<p>La pédale de l'accélérateur est enfoncée. Le système DISTRONIC PLUS ne contrôle plus la vitesse du véhicule.</p> <ul style="list-style-type: none"> ► Enlever le pied de l'accélérateur.
<p>DISTRONIC PLUS --- mph</p>	<p>Une des conditions d'activation de DISTRONIC PLUS n'a pas été remplie.</p> <ul style="list-style-type: none"> ► Vérifier les conditions d'activation de DISTRONIC PLUS (> page 178).

Messages sur le visuel	Causes et conséquences possibles et ► Solutions
TEMPOMAT ne fonctionne pas	Le régulateur de vitesse est défectueux. Un signal sonore retentit également. ► Se rendre dans un atelier spécialisé qualifié.
TEMPOMAT --- mph	L'une des conditions d'activation du régulateur de vitesse n'a pas été remplie. Le conducteur a tenté de sauvegarder une vitesse inférieure à 30 km/h (20 mi/h). ► Lorsque la situation le permet, conduire à plus de 30 km/h (20 mi/h) et sauvegarder la vitesse. ► Vérifier les conditions d'activation du régulateur de vitesse (► page 176).

Pneus

ATTENTION

Ne jamais rouler sur un pneu à plat. Les pneus insuffisamment gonflés affectent la capacité de diriger ou de freiner le véhicule. Vous pourriez perdre le contrôle du véhicule. La conduite prolongée avec un pneu à plat causera une accumulation excessive de chaleur et possiblement un incendie.



ATTENTION





Respecter les pressions de gonflage des pneus recommandées.

Ne pas sous-gonfler les pneus. Des pneus sous-gonflés s'usent excessivement ou irrégulièrement, affectent négativement la tenue de route et la consommation de carburant et sont plus susceptibles d'éclater en raison de la surchauffe.

Ne pas surgonfler les pneus. Des pneus trop gonflés affectent négativement la maniabilité et le confort routier, s'usent irrégulièrement, accroissent la distance de freinage, sont sujets au dégonflage soudain (éclatement) et plus susceptibles d'être endommagés par les débris, nids de poule, etc.





Messages sur le visuel	Causes et conséquences possibles et ► Solutions
Pression pneus Contrôler pneus	<p> Risque d'accident</p> <p>Le système avertisseur de perte de pression des pneus a détecté une perte de pression significative.</p> <p>Un signal d'avertissement se fait également entendre.</p> <ul style="list-style-type: none"> ► Arrêter le véhicule sans mouvements brusques de direction ou de freinage. Durant cette procédure, surveiller l'état de la circulation routière. ► Vérifier les pneus si nécessaire, et changer la roue (▷ page 371). ► Vérifier la pression des pneus et, si nécessaire, procéder au réglage de la pression adéquate. ► Réactiver le système d'avertissement de perte de pression de gonflage des pneus lorsque la pression est adéquate (▷ page 352).
Contrôler pneus Redémarrer ensuite surveillance pression pneus	<p>Le système avertisseur de perte de pression des pneus a généré un message dans l'affichage et n'a pas été redémarré depuis.</p> <ul style="list-style-type: none"> ► Procéder au réglage adéquat de la pression des pneus aux quatre pneus. ► Réactiver le système d'avertissement de perte de pression de gonflage des pneus (▷ page 352).
Surveillance pression pneus Ne fonctionne pas	<p>Le système avertisseur de perte de pression des pneus est défectueux.</p> <ul style="list-style-type: none"> ► Se rendre dans un atelier spécialisé qualifié.
Affichage pression pneus quelques minutes après départ	<p>Le moniteur de pression des pneus mesure la pression des pneus.</p> <ul style="list-style-type: none"> ► Continuer à conduire. <p>Les pressions des pneus paraissent dans l'affichage multifonction après avoir conduit pendant quelques minutes.</p>
Contrôle pression pneus Inoperative	<p>Le moniteur de pression des pneus est défectueux.</p> <ul style="list-style-type: none"> ► Se rendre dans un atelier spécialisé qualifié.
Contrôle pression pneus Ne fonctionne pas Pas de capteurs de roue	<p>Les roues montées n'ont pas un capteur de pression adéquat pour le pneu. Le moniteur de pression des pneus est défectueux.</p> <ul style="list-style-type: none"> ► Monter des roues équipées de capteurs adaptés pour le pneu. Le moniteur de pression des pneus est automatiquement activé après avoir conduit quelques minutes.



Messages sur le visuel	Causes et conséquences possibles et ► Solutions
<p>Contrôler pneus</p>	<p> Risque d'accident</p> <p>Chute de pression significative dans un ou plusieurs pneus. La position de la roue est indiquée dans l'affichage multifonction. Un signal d'avertissement se fait également entendre.</p> <ul style="list-style-type: none"> ► Arrêter le véhicule sans mouvements brusques de direction ou de freinage. Durant cette procédure, surveiller l'état de la circulation routière. ► Corriger la pression des pneus (► page 354). ► Au besoin, changer la roue (► page 371).
<p>Attention: Pneu défect.</p>	<p> Risque d'accident</p> <p>Chute de pression significative dans un ou plusieurs pneus. La position de la roue est indiquée dans l'affichage multifonction.</p> <ul style="list-style-type: none"> ► Arrêter le véhicule sans mouvements brusques de direction ou de freinage. Durant cette procédure, surveiller l'état de la circulation routière. ► Au besoin, changer la roue (► page 371).
<p>Corriger Pression pneus</p>	<p>La pression des pneus est trop basse dans au moins un pneu ou la différence de pression des pneus entre les roues est trop grande.</p> <ul style="list-style-type: none"> ► Vérifier la pression des pneus à la prochaine occasion. Au besoin, corriger la pression des pneus (► page 354). ► Redémarrer le moniteur de pression des pneus (► page 357).
<p>Contrôler pression pneus. Pas de capteurs de roue</p>	<p>Il n'y a aucun signal du capteur de pression du pneu dans une ou plusieurs roues. La pression du pneu concerné n'est pas indiquée dans l'affichage multifonction.</p> <ul style="list-style-type: none"> ► Faire réparer le capteur défectueux de pression du pneu dans un atelier spécialité.
<p>Contrôle pression pneus Pas disponible pour l'instant</p>	<p>En raison d'une source d'interférence radio, aucun signal n'est transmis aux capteurs de roue. Le moniteur de pression des pneus est temporairement défectueux.</p> <ul style="list-style-type: none"> ► Continuer à conduire. <p>Le moniteur de pression des pneus est automatiquement réactivé dès que le problème a été résolu.</p>



Messages sur le visuel	Causes et conséquences possibles et ► Solutions
 <p>Attention pneu(s) défect</p>	<p> Risque d'accident</p> <p>Chute de pression significative dans un ou plusieurs pneus. Un signal d'avertissement se fait également entendre.</p> <ul style="list-style-type: none"> ► Arrêter le véhicule sans mouvements brusques de direction ou de freinage. Durant cette procédure, surveiller l'état de la circulation routière. ► Au besoin, changer la roue (▷ page 371).
 <p>Check Tire Pressure</p>	<p> Risque d'accident</p> <p>Chute de pression significative dans un ou plusieurs pneus.</p> <ul style="list-style-type: none"> ► Arrêter le véhicule sans mouvements brusques de direction ou de freinage. Durant cette procédure, surveiller l'état de la circulation routière. ► Au besoin, changer la roue (▷ page 371). ► Contrôler la pression des pneus. Au besoin, corriger la pression des pneus (▷ page 354).
 <p>Corriger pression pneus</p>	<p>La pression des pneus est trop basse dans au moins un pneu ou la différence de pression des pneus entre les roues est trop grande.</p> <ul style="list-style-type: none"> ► Vérifier la pression des pneus à la prochaine occasion. Au besoin, corriger la pression des pneus (▷ page 354).





Véhicule



Messages sur le visuel	Causes et conséquences possibles et ► Solutions
<p>Sélectionner position P ou N pour démarrer</p>	<p>Vous avez tenté de démarrer le moteur alors que la transmission était en position R ou D.</p> <ul style="list-style-type: none"> ► Faire passer la transmission automatique en position P ou N.
<p>P Sélectionner 'P'</p>	<p>Vous avez tenté d'arrêter le moteur avec le bouton marche/arrêt lorsque la transmission n'était pas en position P.</p> <ul style="list-style-type: none"> ► Faire passer la transmission à la position P.

Messages sur le visuel	Causes et conséquences possibles et ► Solutions
	<p>Alors que la fonction HOLD ou DISTRONIC PLUS est active, vous avez:</p> <ul style="list-style-type: none"> • ouvert la porte du conducteur et détaché la ceinture de sécurité ou • arrêté le moteur ou • ouvert le capot <p>Un signal sonore peut également retentir à intervalles réguliers. Le signal s'intensifie lorsque vous tentez de verrouiller le véhicule. Il est impossible de démarrer le moteur.</p> <p>► Faire passer la transmission à la position P. Il est possible de redémarrer le moteur.</p>
	<p>Le couvercle du coffre est ouvert.</p> <p>► Fermer le couvercle du coffre.</p>
	<p>⚠ Risque d'accident</p> <p>Le capot est ouvert.</p> <p>► Se ranger sur le côté et arrêter le véhicule en toute sécurité dès que possible, en s'assurant de rester attentif à la route et à la circulation.</p> <p>► Serrer le frein de stationnement.</p> <p>► Fermer le capot.</p>
	<p>Au moins une porte est ouverte.</p> <p>► Fermer toutes les portes.</p>
 <p>Dossier arrière gauche non verrouillé Dossier arrière droit non verrouillé</p>	<p>⚠ Risque de blessure</p> <p>Le dossier du siège 'arrière sur le côté gauche ou droit n'est pas engagé.</p> <p>► Ramener le dossier de siège jusqu'à ce qu'il s'engage.</p>

Messages sur le visuel	Causes et conséquences possibles et ► Solutions
 Direction assistée Défaut cf. notice d'utilisation	 Risque d'accident La direction assistée est défectueuse. Un effort plus considérable doit être déployé pour diriger le véhicule. Un signal sonore retentit également. <ul style="list-style-type: none"> ► Vérifier s'il est possible d'appliquer cet effort plus considérable requis. ► S'il vous est possible de diriger le véhicule de façon sécuritaire: conduire prudemment jusqu'à un atelier spécialisé qualifié. ► S'il vous est impossible de conduire le véhicule de façon sécuritaire: ne pas poursuivre la route. Consulter l'atelier spécialisé qualifié le plus proche.
Téléphone Pas de réception	Le véhicule est à l'extérieur de la zone de transmission/réception du fournisseur de réseau. <ul style="list-style-type: none"> ► Attendre jusqu'à ce que le symbole de préparation opérationnelle du téléphone mobile paraisse dans l'affichage multifonction.
 Faire l'appoint liquide lave-glace	Le niveau du liquide de lave-glace est tombé sous le niveau minimal de son réservoir. <ul style="list-style-type: none"> ► Ajouter du liquide de lave-glace (► page 312).



Clé SmartKey	
Messages sur le visuel	Causes et conséquences possibles et ► Solutions
 Clé ne correspond pas au véhicule	Vous avez inséré la mauvaise clé SmartKey dans le commutateur de démarrage. <ul style="list-style-type: none"> ► Utiliser la bonne clé SmartKey.
 Retirer la clé	La clé SmartKey est dans le commutateur d'allumage. <ul style="list-style-type: none"> ► Retirer la clé SmartKey.
 Remplacer la clé	La clé SmartKey doit être remplacée. <ul style="list-style-type: none"> ► Se rendre dans un atelier spécialisé qualifié.





Messages sur le visuel	Causes et conséquences possibles et ► Solutions
 <p>Remplacer pile de la clé</p>	<p>Les piles de la clé KEYLESS-GO sont sèches.</p> <p>► Remplacer les piles (▷ page 84).</p>
 <p>Emporter la clé</p>	<p>Le message est affiché pendant 60 secondes au maximum et ne constitue qu'un rappel.</p> <p>Vous avez ouvert la porte du conducteur lorsque le moteur est arrêté. La clé KEYLESS-GO n'est pas dans le commutateur de démarrage.</p> <p>► Prendre la clé KEYLESS-GO avec soi au sortir du véhicule.</p>
 <p>Clé non identifiée (message affiché en rouge)</p>	<p>La clé KEYLESS-GO n'est pas dans le véhicule. Un signal sonore retentit également.</p> <p>Il n'est plus possible de verrouiller le véhicule centralement ou de démarrer le moteur lorsque celui-ci est arrêté.</p> <p>► Se ranger sur le côté et arrêter le véhicule en toute sécurité dès que possible, en s'assurant de rester attentif à la route et à la circulation.</p> <p>► Serrer le frein de stationnement.</p> <p>► Trouver la clé KEYLESS-GO.</p> <p>La clé KEYLESS-GO n'est pas identifiée lorsque le moteur tourne parce qu'il y a une forte interférence de fréquence radio. Un signal sonore retentit également.</p> <p>► Se ranger sur le côté et arrêter le véhicule en toute sécurité dès que possible, en s'assurant de rester attentif à la route et à la circulation.</p> <p>► Serrer le frein de stationnement.</p> <p>► Faire fonctionner le véhicule avec la clé SmartKey dans le commutateur de démarrage.</p>
 <p>Clé non identifiée (message affiché en blanc)</p>	<p>La clé KEYLESS-GO ne peut pas être identifiée à l'heure actuelle.</p> <p>► Changer l'emplacement de la clé avec fonctions KEYLESS-GO dans le véhicule.</p> <p>Si la clé KEYLESS-GO n'est toujours pas identifiée:</p> <p>► Faire fonctionner le véhicule avec la clé SmartKey dans le commutateur de démarrage.</p>
 <p>Clé encore dans le véhicule</p>	<p>La clé KEYLESS-GO est identifiée dans le véhicule lors du verrouillage.</p> <p>► Retirer la clé KEYLESS-GO du véhicule.</p>

Messages sur le visuel	Causes et conséquences possibles et ► Solutions
 <p>Retirer bouton démarrage Introduire la clé</p>	<p>La clé KEYLESS-GO est temporairement défectueuse. Un signal sonore retentit également.</p> <ul style="list-style-type: none"> ► Insérer la clé SmartKey dans le commutateur d'allumage et la tourner à la position désirée. ► Se rendre dans un atelier spécialisé qualifié.
 <p>Pour verrouiller: fermer les portes</p>	<p>Au moins une porte est ouverte. Un signal sonore retentit également.</p> <ul style="list-style-type: none"> ► Fermer toutes les portes et verrouiller de nouveau le véhicule.



Témoins et avertisseurs au combiné d'instruments

Ceinture de sécurité

Problèmes	Causes et conséquences possibles et ► Solutions
 <p>Après le démarrage du moteur, le témoin avertisseur rouge de ceinture de sécurité s'allume pendant six secondes.</p>	<p>Le témoin avertisseur de ceinture de sécurité rappelle au conducteur et au passager avant de boucler leurs ceintures de sécurité.</p> <ul style="list-style-type: none"> ► Boucler la ceinture de sécurité (▷ page 54).
 <p>Après le démarrage du moteur, le témoin avertisseur rouge de ceinture de sécurité s'allume. De plus, une tonalité est émise pendant un maximum de six secondes</p>	<p>⚠ Risque de blessure</p> <p>La ceinture de sécurité du conducteur n'est pas bouclée.</p> <ul style="list-style-type: none"> ► Boucler la ceinture de sécurité (▷ page 54). La tonalité cesse.
 <p>Le témoin avertisseur de ceinture de sécurité s'allume après le démarrage du moteur, dès que la porte du conducteur ou du passager avant est fermée.</p>	<p>⚠ Risque de blessure</p> <p>Le conducteur ou le passager avant n'a pas bouclé sa ceinture de sécurité.</p> <ul style="list-style-type: none"> ► Boucler la ceinture de sécurité (▷ page 54). Le témoin avertisseur s'éteint.

Problèmes	Causes et conséquences possibles et ► Solutions
	<p> Risque de blessure</p> <p>Des objets sont sur le siège passager avant.</p> <ul style="list-style-type: none"> ► Enlever les objets qui sont sur le siège passager avant et les ranger dans un endroit sécuritaire. <p>Le témoin avertisseur s'éteint.</p>
<p></p> <p>Le témoin avertisseur de ceinture de sécurité s'allume et une tonalité intermittente est émise.</p>	<p> Risque de blessure</p> <p>Le conducteur ou le passager avant n'a pas bouclé sa ceinture de sécurité. De plus, le conducteur roule à une vitesse supérieure à 25 km/h (15 m/h) ou a brièvement conduit à une vitesse supérieure à 25 km/h (15 mi/h)</p> <ul style="list-style-type: none"> ► Boucler la ceinture de sécurité (► page 54). <p>Le témoin avertisseur s'éteint et la tonalité intermittente cesse.</p>
	<p> Risque de blessure</p> <p>Des objets sont sur le siège passager avant. De plus, le conducteur roule à une vitesse supérieure à 25 km/h (15 mi/h) ou a brièvement conduit à une vitesse supérieure à 25 km/h (15 mi/h).</p> <ul style="list-style-type: none"> ► Enlever les objets qui sont sur le siège passager avant et les ranger dans un endroit sécuritaire. <p>Le témoin avertisseur s'éteint et la tonalité intermittente cesse.</p>





Systèmes de sécurité









Problèmes	Causes et conséquences possibles et ► Solutions
<p> (É.-U. seulement)</p> <p> (Canada seulement)</p> <p>Le témoin rouge d'avertissement du système de freinage s'allume pendant que le moteur tourne. Un signal sonore retentit également.</p>	<p> Risque d'accident</p> <p>Le niveau de liquide de frein est insuffisant dans le réservoir.</p> <ul style="list-style-type: none"> ► Se ranger et arrêter le véhicule prudemment dès que possible, en portant attention à la route et aux conditions du trafic. Ne pas continuer à conduire dans aucune circonstance. ► Serrer le frein de stationnement. ► Consulter immédiatement un atelier qualifié. ► Observer les messages d'avertissement additionnels dans l'affichage multifonction. <p>Ne pas ajouter de liquide de frein. Ceci ne règlera pas l'anomalie.</p>







 **ATTENTION**







Ne pas conduire avec le témoin avertisseur de frein allumé au risque de provoquer un accident. Faire vérifier le système de freinage immédiatement si le témoin des freins reste allumé. Ne pas ajouter de liquide de frein avant d'avoir fait vérifier le système de freinage.

Le trop-plein de liquide de frein dans le réservoir risque de faire déverser le liquide sur les pièces chaudes du moteur et de provoquer un incendie. De graves brûlures pourraient survenir.

Problèmes	Causes et conséquences possibles et ► Solutions
 <p>Le témoin d'avertissement jaune ABS est allumé quand le moteur tourne.</p>	<p> Risque d'accident</p> <p>ABS (Système de freinage antiblocage) est désactivé en raison d'une anomalie. BAS (Assistance au freinage), BAS PLUS, ESP® (Contrôle électronique de la trajectoire), le freinage PRE-SAFE®, la fonction HOLD et l'assistance au démarrage en pente sont alors également désactivés, par exemple.</p> <p>Le système de freinage continue de fonctionner normalement, mais sans les fonctions énumérées plus haut. Les roues peuvent donc bloquer pendant un freinage dur, par exemple.</p> <p>ATTENTION ASSIST est désactivé.</p> <ul style="list-style-type: none"> ► Observer les messages d'avertissement additionnels dans l'affichage multifonction. ► Reprendre la route prudemment. ► Voir un atelier qualifié. <p>Si l'unité de commande ABS est défectueuse, il y a possibilité que d'autres systèmes, tel que le système de navigation ou la transmission automatique, ne soient pas disponibles.</p>
 <p>Le témoin d'avertissement jaune ABS est allumé quand le moteur tourne.</p>	<p> Risque d'accident</p> <p>ABS n'est pas disponible temporairement. BAS, BAS PLUS, ESP®, EBD (distribution de la force de freinage électronique), le freinage PRE-SAFE®, la fonction HOLD, l'assistance au démarrage en pente sont alors également désactivés, par exemple.</p> <p>L'auto-diagnostic n'est pas encore complété, ou la tension à bord peut être insuffisante, par exemple.</p> <p>Le système de freinage continue de fonctionner normalement, mais sans les fonctions énumérées plus haut. Les roues peuvent donc bloquer pendant un freinage dur, par exemple.</p> <p>ATTENTION ASSIST est désactivé.</p> <ul style="list-style-type: none"> ► Conduire prudemment sur une distance convenable en faisant des légers mouvements de direction à une vitesse au-dessus de 20 km/h (12 mi/h). Les fonctions mentionnées plus haut sont disponibles de nouveau lorsque le témoin s'éteint. <p>Si le témoin est encore allumé:</p> <ul style="list-style-type: none"> ► Observer les messages d'avertissement additionnels dans l'affichage multifonction. ► Reprendre la route prudemment. ► Voir un atelier qualifié.

Problèmes	Causes et conséquences possibles et ► Solutions
 <p>Le témoin d'avertissement jaune ABS est allumé quand le moteur tourne. Un signal sonore retentit également.</p>	<p> Risque d'accident</p> <p>EBD est défectueux. Par conséquent, ABS, BAS, BAS PLUS, ESP®, PRE-SAFE®, le freinage PRE-SAFE®, la fonction HOLD et le système d'assistance au démarrage en pente ne sont pas disponibles, par exemple.</p> <p>Le système de freinage continue de fonctionner normalement, mais sans les fonctions énumérées plus haut. Les roues peuvent donc bloquer pendant un freinage dur, par exemple.</p> <p>ATTENTION ASSIST est désactivé.</p> <ul style="list-style-type: none"> ► Observer les messages d'avertissement additionnels dans l'affichage multifonction. ► Reprendre la route prudemment. ► Voir un atelier qualifié.
<p>BRAKE (É.-U. seulement)</p> <p> (Canada seulement)</p> <p>  </p> <p>Le témoin d'avertissement rouge, les témoins d'avertissement jaune ESP® et ESP® OFF et le témoin d'avertissement jaune ABS sont allumés pendant que le moteur est en marche.</p>	<p> Risque d'accident</p> <p>ABS et ESP® sont défectueux. Par conséquent, BAS, BAS PLUS, EBD, le freinage PRE-SAFE, la fonction HOLD et le système d'assistance au démarrage en pente, par exemple, ne sont pas disponibles en raison d'une anomalie.</p> <p>Le système de freinage continue de fonctionner normalement, mais sans les fonctions énumérées plus haut. Les roues peuvent donc bloquer pendant un freinage dur, par exemple.</p> <p>ATTENTION ASSIST est désactivé.</p> <ul style="list-style-type: none"> ► Observer les messages d'avertissement additionnels dans l'affichage multifonction. ► Reprendre la route prudemment. ► Voir un atelier qualifié.
<p></p> <p>Le témoin d'avertissement jaune ESP® clignote lorsque le véhicule est en mouvement.</p>	<p> Risque d'accident</p> <p>ESP® ou le contrôle de traction est intervenu parce qu'il y a risque de patinage ou au moins une roue a commencé à patiner.</p> <p>Le régulateur de vitesse ou DISTRONIC PLUS est désactivé.</p> <ul style="list-style-type: none"> ► Appuyer seulement sur la pédale d'accélération aussi loin que nécessaire lors du démarrage. ► Relâcher la pédale d'accélération pendant que le véhicule est en mouvement. ► Adapter le style de conduite aux conditions du temps et de la circulation. ► Ne pas désactiver le système ESP®. <p>Exceptions: (► page 69).</p>

Problèmes	Causes et conséquences possibles et ► Solutions
 <p>Le témoin d'avertissement jaune ESP® OFF est allumé pendant que le moteur tourne.</p>	<p> Risque d'accident</p> <p>ESP® est désactivé. ESP® ne stabilisera pas le véhicule s'il commence à déraiper ou si une roue commence à patiner.</p> <ul style="list-style-type: none"> ► Réactiver ESP® . Exceptions: (► page 69). ► Adapter le style de conduite aux conditions du temps et de la circulation. <p>Si ESP ne peut pas être activé:</p> <ul style="list-style-type: none"> ► Faire vérifier ESP® par un atelier spécialisé qualifié.
<p>SPORT</p> <p>Véhicules AMG seulement:</p> <p>Le témoin d'avertissement jaune de mode de maniabilité SPORT est allumé pendant que le moteur tourne.</p>	<p> Risque d'accident</p> <p>Le groupe de maniabilité SPORT est activé. ESP® stabilise le véhicule seulement dans des situations extrêmes. Une intervention ESP® peut ne pas être capable de fournir une assistance suffisante dans de telles situations et le véhicule peut commencer à déraiper.</p> <ul style="list-style-type: none"> ► Réactiver ESP® . Exceptions: (► page 69). <p>Si ESP® ne peut pas être activé:</p> <ul style="list-style-type: none"> ► Faire vérifier ESP® par un atelier spécialisé qualifié.
  <p>Les témoins d'avertissement jaune ESP® et ESP® OFF sont allumés pendant que le moteur tourne.</p>	<p> Risque d'accident</p> <p>ESP®, BAS, BAS PLUS, le freinage PRE-SAFE®, la fonction HOLD, et l'assistance au démarrage en pente ne sont pas disponibles en raison d'une anomalie. ESP® ne stabilisera pas le véhicule s'il commence à déraiper ou si une roue commence à patiner.</p> <p>Le système de freinage continue de fonctionner normalement, mais sans les fonctions énumérées plus haut.</p> <p>ATTENTION ASSIST est désactivé.</p> <ul style="list-style-type: none"> ► Observer les messages d'avertissement additionnels dans l'affichage multifonction. ► Reprendre la route prudemment. ► Voir un atelier qualifié.



Problèmes	Causes et conséquences possibles et ► Solutions
 <p>Les témoins d'avertissement jaune ESP[®] and ESP[®] OFF sont allumés pendant que le moteur tourne.</p>	<p> Risque d'accident</p> <p>ESP[®], BAS, la fonction HOLD et le système d'assistance au démarrage en pente ne sont pas disponibles temporairement. BAS PLUS et le freinage PRE-SAFE[®], peuvent également être défectueux.</p> <p>ESP[®] ne stabilisera pas le véhicule s'il commence à dérapier ou si une roue commence à patiner.</p> <p>L'auto-diagnostic n'est pas encore complété.</p> <p>Le système de freinage continue de fonctionner normalement, mais sans les fonctions énumérées plus haut. Les roues peuvent donc bloquer pendant un freinage dur, par exemple. ATTENTION ASSIST est désactivé.</p> <p>► Conduire prudemment sur une distance convenable en faisant des légers mouvements de direction à une vitesse au-dessus de 20 km/h (12 mi/h). Les fonctions mentionnées plus haut sont disponibles de nouveau lorsque le témoin s'éteint.</p> <p>Si le témoin est encore allumé:</p> <ul style="list-style-type: none"> ► Observer les messages d'avertissement additionnels dans l'affichage multifonction. ► Reprendre la route prudemment. ► Voir un atelier qualifié.
<p> (É.-U. seulement)</p> <p> (Canada seulement)</p> <p>Le témoin rouge d'avertissement de freinage s'allume pendant que le véhicule est en mouvement. Un signal sonore retentit également.</p>	<p>Le conducteur dirige le véhicule avec le frein de stationnement engagé.</p> <p>► Desserrer le frein de stationnement Le témoin d'avertissement s'éteint et l'alarme sonore cesse.</p>
<p></p> <p>Le témoin d'avertissement rouge SRS est allumé quand le moteur tourne.</p>	<p> Risque de blessure</p> <p>Les systèmes de retenue sont défectueux. Les coussins gonflables ou les ETD (enrouleurs-rétracteurs d'urgence) peuvent ou être déclenchés par inadvertance ou, en cas d'accident, pas déclenchés du tout.</p> <ul style="list-style-type: none"> ► Reprendre la route prudemment. ► Voir un atelier qualifié immédiatement.



 **ATTENTION**



Dans le cas où une défectuosité du SRS est indiquée comme décrit ci-dessus, le SRS peut ne pas être fonctionnel.

Pour plus de sécurité, il est fortement recommandé de contacter un Concessionnaire Mercedes-Benz agréé immédiatement pour faire vérifier le système. Autrement le SRS peut ne pas être activé lorsque nécessaire lors d'un accident, ce qui peut résulter en de sérieuses ou fatales blessures, ou il peut se déployer soudainement et sans nécessité ce qui peut également causer des blessures.

Moteur

Problèmes	Causes et conséquences possibles et ► Solutions
 <p>Le témoin avertisseur jaune Check Engine s'allume lorsque le moteur tourne.</p>	<p>Il peut y avoir une anomalie, par exemple:</p> <ul style="list-style-type: none"> • dans la gestion du moteur • dans le système d'injection • dans le système d'échappement • dans le système d'allumage • dans le circuit d'alimentation <p>Les valeurs limites des émissions peuvent être excédées et le moteur peut tourner en mode d'urgence.</p> <p>► Faire vérifier le véhicule dès que possible chez un atelier spécialisé qualifié.</p> <p>i Dans certains états, la loi exige que l'utilisateur se rende immédiatement dans un atelier qualifié aussitôt que le témoin avertisseur jaune Check Engine s'allume. En cas de doute, vérifier si les lois s'appliquent dans l'état/province où le véhicule est actuellement conduit.</p>
 <p>Le témoin jaune avertisseur de réserve de carburant clignote quand le véhicule est en mouvement. De plus, le témoin avertisseur jaune Check Engine  peut s'allumer.</p>	<p>La pression du circuit d'alimentation est trop basse. Le bouchon du réservoir d'essence n'est pas correctement fermé ou il y a une fuite dans le circuit d'alimentation.</p> <ul style="list-style-type: none"> ► Observer les messages d'avertissement additionnels dans l'affichage multifonction. ► S'assurer que le bouchon du réservoir d'essence est correctement fermé. ► Si le capuchon du réservoir de carburant n'est pas correctement fermé: fermer le capuchon du réservoir de carburant. ► Si le capuchon du réservoir de carburant est fermé: voir un atelier spécialisé qualifié.

Problèmes	Causes et conséquences possibles et ► Solutions
 <p>Le témoin jaune avertisseur de réserve de carburant s'allume quand le moteur tourne.</p>	<p>Le niveau de carburant a chuté sous le repère de réserve.</p> <ul style="list-style-type: none">► Refaire le plein à la station-service la plus proche.
 <p>Le témoin rouge avertisseur du liquide de refroidissement s'allume lorsque le moteur est en marche et la jauge de température du liquide de refroidissement est au début de l'échelle.</p>	<p>Le capteur de température pour la jauge de température du liquide de refroidissement est défectueux.</p> <p>La température du liquide de refroidissement n'est plus surveillée. Le moteur risque de s'endommager si la température du liquide de refroidissement est trop élevée.</p> <ul style="list-style-type: none">► Se ranger sur le côté, arrêter le véhicule en toute sécurité et fermer le moteur, en s'assurant de rester attentif à la route et à la circulation. Ne pas continuer de conduire en aucun cas.► Serrer le frein de stationnement.► Consulter un atelier spécialisé qualifié.

Problèmes	Causes et conséquences possibles et ► Solutions
 <p>Le témoin avertisseur rouge de liquide de refroidissement s'allume quand le moteur tourne.</p>	<p>Le niveau du liquide de refroidissement est trop bas.</p> <p>Si le niveau de liquide de refroidissement est adéquat, le débit d'air dans le radiateur peut être bloqué ou le ventilateur du radiateur électrique défectueux.</p> <p>Le liquide de refroidissement est trop chaud et le moteur ne se refroidit plus suffisamment.</p> <ul style="list-style-type: none"> ► Observer les messages d'avertissement additionnels dans l'affichage multifonction. ► Se ranger sur le côté, arrêter le véhicule en toute sécurité et fermer le moteur, en s'assurant de rester attentif à la route et à la circulation. ► Laisser refroidir le moteur et le liquide de refroidissement. ► Vérifier le niveau du liquide de refroidissement et ajouter le liquide de refroidissement (► page 311). Respecter les remarques sur les avertissements. ► S'il faut ajouter du liquide de refroidissement plus souvent que d'habitude, faire vérifier le système de refroidissement du moteur. ► S'assurer que le débit d'air dans le radiateur n'est pas bloqué par de la neige, neige fondante ou glace, par exemple. ► À des températures du liquide de refroidissement sous 120 °C (248 °F), conduire jusqu'à un atelier qualifié. ► Éviter de soumettre le moteur à des lourdes charges, par exemple de conduire sur des terrains montagneux et de faire des arrêts/départs répétitifs.
 <p>Le témoin avertisseur rouge de liquide de refroidissement s'allume quand le moteur tourne. Un signal sonore retentit également.</p>	<p>La température du liquide de refroidissement est supérieure à 120 °C (248 °F). Le débit d'air dans le radiateur peut être bloqué ou le niveau du liquide de refroidissement peut être trop bas.</p> <p>Le moteur ne se refroidit plus suffisamment et risque d'être endommagé.</p> <ul style="list-style-type: none"> ► Observer les messages d'avertissement additionnels dans l'affichage multifonction. ► Se ranger sur le côté, arrêter le véhicule en toute sécurité et fermer le moteur, en s'assurant de rester attentif à la route et à la circulation. ► Laisser refroidir le moteur et le liquide de refroidissement. ► Vérifier le niveau du liquide de refroidissement et ajouter le liquide de refroidissement (► page 311). Respecter les remarques sur les avertissements. ► S'il faut ajouter du liquide de refroidissement plus souvent que d'habitude, faire vérifier le système de refroidissement du moteur.

Problèmes	Causes et conséquences possibles et ► Solutions
	<ul style="list-style-type: none"> ► S'assurer que le débit d'air dans le radiateur n'est pas bloqué par de la neige, neige fondante ou glace, par exemple. ► À des températures du liquide de refroidissement sous 120 °C (248 °F), conduire jusqu'à un atelier qualifié. ► Éviter de soumettre le moteur à des lourdes charges, par exemple de conduire sur des terrains montagneux et de faire des arrêts/départs répétitifs.

ATTENTION



Conduire si le moteur surchauffe entraîne le risque d'incendie des liquides qui pourraient avoir débordé dans le compartiment moteur. Le conducteur pourrait subir de graves brûlures.

La vapeur provenant d'un moteur surchauffé peut causer des brûlures graves, une situation susceptible de survenir simplement en ouvrant le capot. Au premier signe visible ou sonore de vapeur, s'éloigner du moteur.

Arrêter le moteur dans un endroit sûr, éloigné de la circulation. Arrêter le moteur, sortir du véhicule et s'en éloigner jusqu'à ce que le moteur soit refroidi.

! Si la température du liquide de refroidissement dépasse 120 °C (248 °F) ne pas continuer la conduite. Autrement, le moteur pourrait être endommagé.

Systèmes de conduite

Problèmes	Causes et conséquences possibles et ► Solutions
 <p>Le témoin avertisseur rouge s'allume pendant que le véhicule est en mouvement. Un signal d'avertissement se fait également entendre.</p>	<p> Risque d'accident</p> <p>Un signal d'avertissement est émis à l'approche d'un véhicule stationnaire ou si l'on approche à trop grande vitesse d'un autre véhicule roulant à l'avant.</p> <ul style="list-style-type: none"> ► Se préparer à freiner immédiatement. ► Surveiller attentivement la circulation routière. Le conducteur pourrait devoir freiner ou prendre des mesures pour éviter une collision. <p>Plus plus d'information sur DISTRONIC PLUS (> page 178) et le freinage PRE-SAFE® (> page 73).</p>

Pneus

Problèmes



É.-U. uniquement:

Le témoin avertisseur jaune du moniteur de pression des pneus (perte de pression/anomalie) est allumé.

Canada uniquement:

Le témoin avertisseur jaune du moniteur de pression des pneus (perte de pression) est allumé.

Causes et conséquences possibles et ► Solutions

**Risque d'accident**

Le moniteur de pression des pneus a détecté une perte de pression dans au moins un des pneus.

- Arrête le véhicule sans changements de direction ou manoeuvres de freinage brusques. Faire attention aux conditions de la circulation lors de ces manoeuvres.
- Observer les messages supplémentaires parus dans l'affichage multifonction.
- Vérifier la pression des pneus Si nécessaire, corriger la pression des pneus (► page 354).
- Au besoin, changer la roue (► page 371).



É.-U. uniquement:

Le témoin avertisseur jaune du moniteur de pression des pneus (perte de pression/anomalie) clignote pendant 60 secondes, puis reste allumé.

Le moniteur de pression de gonflage du pneu est défectueux.

- Observer les messages supplémentaires parus dans l'affichage multifonction.
- Se rendre dans un atelier spécialisé qualifié.

ATTENTION

Chaque pneu, incluant la roue de secours (s'il y en a une), devrait être inspecté au moins toutes les deux semaines, pendant qu'il est froid, et gonflé à la pression recommandée par le fabricant du véhicule (voir l'étiquette de données sur les pneus et la charge sur le montant B du côté conducteur ou sur le tableau de pression des pneus à l'intérieur du volet de remplissage de carburant du véhicule, s'il y en a un). Si le véhicule possède des pneus de taille différente de ceux sur l'étiquette de données sur les pneus et la charge ou de ceux spécifiés sur le tableau de pression des pneus, s'il y en a un, la pression correcte devrait être déterminée par l'utilisateur pour ces pneus.

Par mesure supplémentaire de sécurité, le véhicule a été équipé d'un moniteur de pression des pneus (TPMS). Un témoin s'allume si un ou plusieurs pneus sont significativement sous-gonflés. Par conséquent, lorsque le témoin de basse pression des pneus s'allume, arrêter et vérifier les pneus aussitôt que possible, et les gonfler à la pression appropriée. La conduite sur des pneus considérablement sous-gonflés entraîne la surchauffe et, possiblement, l'éclatement.

Une pression des pneus excessivement basse augmente la consommation de carburant, réduit la durée utile de ces pneus et pourrait nuire aux caractéristiques de conduite et de freinage du véhicule. À noter que le TPMS n'est pas un substitut à l'entretien des pneus et il est de la

responsabilité du conducteur de garder une pression suffisante des pneus, même si le sous-gonflage n'a pas atteint le niveau requis pour allumer le témoin TPMS de basse pression des pneus.

É.-U. uniquement:

Le véhicule est aussi équipé d'un témoin d'anomalie TPMS indiquant lorsque le système ne fonctionne pas correctement. Le témoin d'anomalie TPMS est combiné avec celui de l'indicateur de basse pression des pneus. Lorsque le système détecte une anomalie, le témoin clignotera pendant environ une minute puis restera allumé. Cette séquence se poursuivra jusqu'au prochain démarrage du véhicule, tant que l'anomalie subsistera. Quand le témoin d'anomalie est allumé, le système pourrait ne pas être en mesure de détecter ou de signaler la basse pression des pneus, tel que prévu.

Les anomalies du système TPMS peuvent survenir pour diverses raisons, y compris le remplacement ou le changement de pneus ou de jantes incompatibles sur le véhicule, empêchant le système TPMS de fonctionner normalement. Toujours vérifier le témoin d'anomalie TPMS après avoir remplacé un ou plusieurs pneus sur votre véhicule, afin d'assurer que le remplacement ou le changement de pneus et de jantes permet au système TPMS de continuer à fonctionner normalement.

Information utile	282
Directives de chargement	282
Espaces de rangement	282
Dispositifs	288

Information utile

- i** Ce Guide du conducteur décrit tous les dispositifs, de série ou optionnels, offerts pour le véhicule au moment de la publication du Guide. Des différences sont possibles entre les pays. À noter qu'il est possible que votre véhicule ne soit pas équipé de toutes les caractéristiques décrites dans le présent guide. Ceci s'applique également aux systèmes et fonctions portant sur la sécurité du véhicule.
- i** Veuillez lire l'information sur les ateliers spécialisés (▷ page 27).

Directives de chargement

ATTENTION

Toujours attacher les objets transportés le plus solidement possible à l'aide du matériel de retenue approprié au poids et aux dimensions de la charge.

En cas d'accident, lors d'un freinage dur ou de manoeuvres soudaines, les objets non arrimés seront éjectés à l'intérieur du véhicule. Ceci peut causer des blessures aux occupants du véhicule, à moins que les objets soient arrimés sécuritairement dans le véhicule.

Prendre les précautions nécessaires lors du transport de bagages afin d'éviter les blessures en cas de collision ou de manoeuvre brusque. Ne pas empiler les bagages ou le chargement plus haut que les dossiers des sièges, pour limiter les risques en cas

Le coffre est l'endroit préféré où transporter les objets. Ne rien placer sur la tablette arrière.

Ne jamais conduire un véhicule dont le coffre est ouvert. Le monoxyde de carbone (CO), un gaz mortel, risque de s'infiltrer à l'intérieur de l'habitacle et causer l'inconscience et la mort des occupants.

Les caractéristiques de maniabilité d'un véhicule complètement chargé dépendent de la répartition de la charge dans le véhicule. Pour cette raison, les recommandations suivantes doivent être observées lors du transport de la charge:

- lors du transport d'une charge, ne jamais excéder le poids nominal brut du véhicule permis ou le poids nominal brut du véhicule (incluant les occupants). Les valeurs sont spécifiées sur la plaque d'identification du véhicule apposée au montant B de la porte du conducteur.
- placer les charges lourdes le plus loin possible et le plus bas possible dans le coffre.
- le charge ne doit pas dépasser l'extrémité supérieure des dossiers de sièges.
- toujours s'assurer d'appuyer la charge contre les dossiers avant ou arrière. S'assurer que les dossiers de sièges sont sécuritairement bloqués en place.
- toujours placer la charge derrière les sièges inoccupés, si possible.
- immobiliser la charge avec des anneaux de retenue suffisamment solides et résistants. Recouvrir les protubérances pour plus de protection.

Espaces de rangement

Compartiments de rangement

Remarques importantes sur la sécurité

ATTENTION

Afin d'éviter des blessures en cas de collision ou de manoeuvre soudaine, faire preuve de prudence lors du transport de marchandises dans le véhicule. Autant que possible, placer les bagages ou le chargement dans le coffre.

Ne pas empiler les bagages ou le chargement plus haut que les dossiers des sièges.

S'assurer que les couvercles des compartiments sont bien fermés. Ceci servira à éviter que les objets ne deviennent des projectiles dangereux risquant de blesser les occupants en cas

- de freinage
- de manoeuvres du véhicule
- d' accident

Compartiments de rangement à l'avant

Boîte à gants

- i** La boîte à gants peut être refroidie (> page 147).

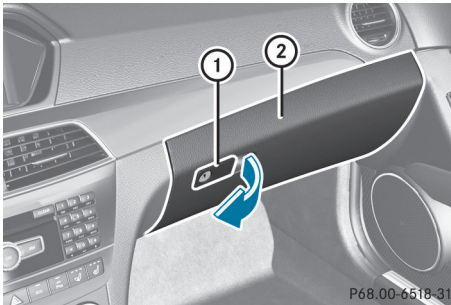

- ▶ **Pour ouvrir:** tirer sur la poignée ① et ouvrir le rabat de la boîte à gants ②.
- ▶ **Pour fermer:** relever le rabat de la boîte à gants ② jusqu'au déclic.

La boîte à gants peut seulement être verrouillée et déverrouillée à l'aide de la clé mécanique.

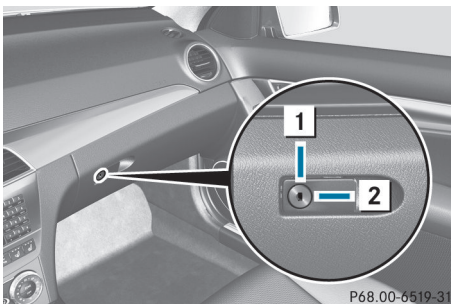

- ▶ **Pour verrouiller:** insérer la clé mécanique dans la serrure et la tourner de 90° dans le

sens des aiguilles d'une montre à la position ②.

- ▶ **Pour déverrouiller:** insérer la clé mécanique dans la serrure et la tourner de 90° dans le sens contraire des aiguilles d'une montre à la position ①.

Compartiment à lunettes

Un compartiment de rangement à lunettes se trouve dans le pavillon sur le côté du conducteur.

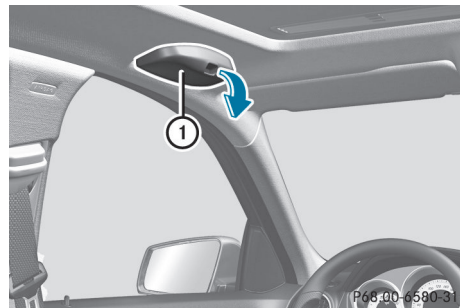

- ▶ **Pour ouvrir:** tirer le compartiment à lunettes ① vers le bas par la poignée.

Compartiment de rangement sous l'accoudoir

- i** Selon l'équipement sur le véhicule, une connexion USB et une connexion AUX IN, ou une interface média sont installées dans le compartiment de rangement. Une interface média est une interface universelle pour un équipement audio portable, par exemple pour un iPod® ou un lecteur MP3 (voir les instructions de fonctionnement séparées COMAND).

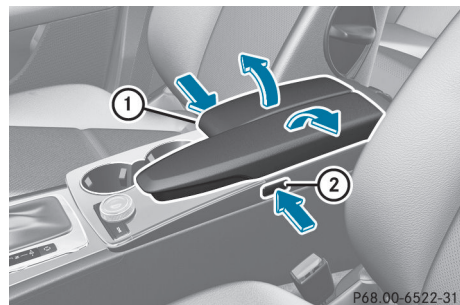

- **Pour ouvrir:** appuyer sur le bouton gauche ② ou sur le bouton droit ①. Le compartiment de rangement s'ouvre.

Compartiment de rangement sous les sièges avant

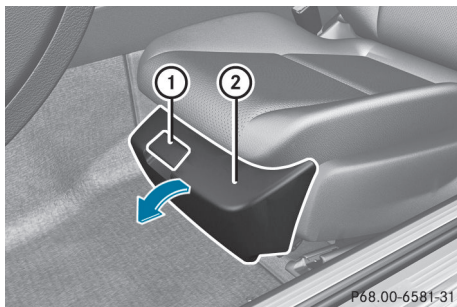

- **Pour ouvrir:** tirer la poignée ① vers le haut et rabattre le couvercle ② vers l'avant.

Compartiments de rangement à l'arrière

Compartiment de rangement à l'arrière

- ❗ Ne pas s'asseoir ou se pencher sur les accoudoirs lorsqu'ils sont rabattus puisqu'ils pourraient être endommagés.
- ❗ Fermer le recouvrement du compartiment de rangement avant de ramener l'accoudoir arrière dans le dossier du siège arrière.

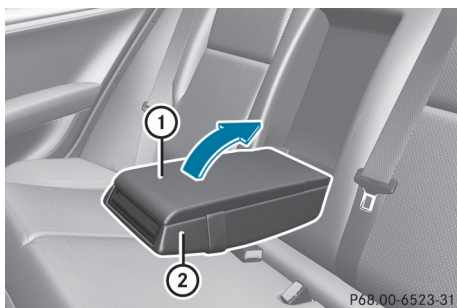

- **Pour ouvrir:** rabattre l'accoudoir ②.
- Relever le couvercle ① de l'accoudoir.

Pochettes de rangement

⚠ ATTENTION

Les sacs de rangement sont conçus uniquement pour le rangement de menus articles.

Ne pas transporter d'objets lourds, fragiles ou pointus dans le sac de rangement. En cas d'accident, lors d'un freinage dur ou de manoeuvres soudaines, ils peuvent être éjectés dans le véhicule et causer des blessures aux occupants.

En cas d'accident, les sacs de rangement sont incapables de protéger les objets qui y sont transportés.

Les sacs de rangement se trouvent dans l'habitacle arrière sur le dossier des sièges conducteur et passager avant.

Filets utilitaire

⚠ ATTENTION

Les filets utilitaires sont conçus pour remiser des objets légers seulement, comme des cartes routières, le courrier, etc.

Ne pas transporter d'objets lourds, fragiles ou pointus dans les filets utilitaires. En cas d'accident, lors d'un freinage dur ou de manoeuvres soudaines, ils peuvent être éjectés dans le véhicule et causer des blessures aux occupants.

En cas d'accident, les filets utilitaires sont incapables de protéger les objets qui y sont transportés.

Les filets utilitaires sont placés dans le dégagement pieds du passager avant et du côté gauche du coffre.

Fonction de facilité d'accès à la banquette arrière

Remarques importantes sur la sécurité

ATTENTION

Lors de l'expansion de l'espace de chargement, toujours rabattre les dossiers de sièges complètement vers l'avant.

À moins de transporter des bagages, les dossiers de sièges doivent rester bien bloqués en position verticale.

En cas d'accident, lors d'un freinage dur ou de manoeuvres soudaines, des objets non retenus seront éjectés à l'intérieur du véhicule. Ceci peut causer des blessures aux occupants du véhicule, à moins que les objets soient attachés de façon sécuritaire dans le véhicule.

Toujours utiliser les anneaux de retenue.

Les dossiers des sièges arrière gauche et droit peuvent être rabattus séparément pour augmenter la capacité du coffre.

Rabattage du dossier de siège vers l'avant

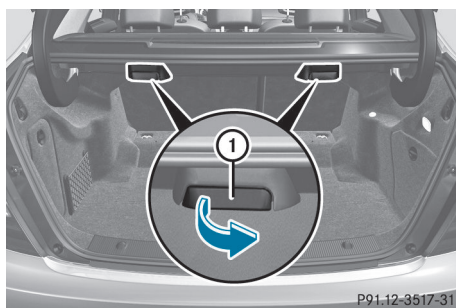

- ▶ Déplacer le siège du conducteur ou du passager avant vers l'avant si nécessaire.
- ▶ Ouvrir le coffre.

- ▶ Tirer la poignée de dégagement du dossier du siège arrière droit ou gauche ①. Le dossier du siège arrière correspondant est relâché.
- ▶ Insérer complètement les appuie-tête du dossier du siège arrière.

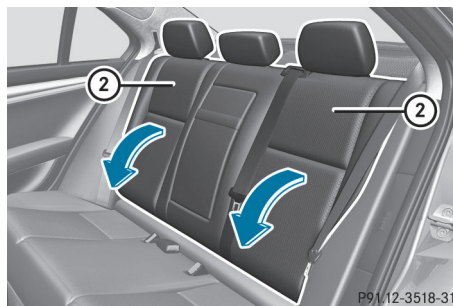

- ▶ Rabattre le dossier du siège arrière ② vers l'avant.
- ▶ Déplacer le siège du conducteur ou du passager avant vers l'arrière si nécessaire.

Rabattement arrière du dossier

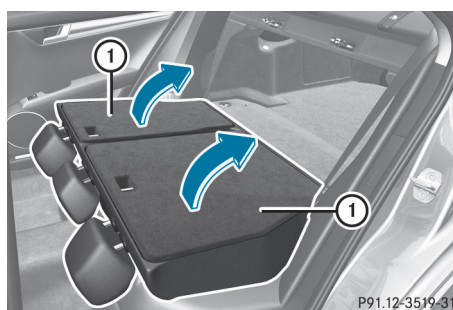

- ▶ Déplacer le siège du conducteur ou du passager avant vers l'avant si nécessaire.
- ❗ S'assurer que la ceinture de sécurité n'est pas coincée en redressant le dossier du siège arrière. Sinon, il pourrait être endommagé.
- ▶ Rabattre le dossier du siège arrière ① jusqu'à ce qu'il s'engage.

⚠ ATTENTION

Toujours verrouiller le dossier de siège en position verticale lorsque la banquette arrière est occupée, ou si l'espace utilitaire accru n'est pas utilisé.

Secouer énergiquement le dossier de siège pour s'assurer qu'il soit bien verrouillé en place.

En cas d'accident, lors d'un freinage dur ou de manoeuvres soudaines, les objets non arrimés seront éjectés à l'intérieur du véhicule. Ceci peut causer des blessures aux occupants du véhicule, à moins que les objets soient arrimés sécuritairement dans le véhicule.

Prendre les précautions nécessaires lors du transport de bagages afin d'éviter les blessures en cas de collision ou de manoeuvre brusque.

i Toujours engager les dossiers des sièges arrière si la fonction d'accès n'est pas nécessaire. Ceci prévient l'accès non autorisé au coffre depuis l'intérieur du véhicule.

- ▶ Ajuster les appuie-tête si nécessaire (▷ page 108).
- ▶ Déplacer le siège du conducteur ou du passager avant vers l'arrière si nécessaire.

Retenue des bagages**Anneaux de retenue des bagages**

Respecter les remarques suivantes sur la retenue des charges:

- retenir la charge à l'aide des anneaux de retenue des bagages.
- ne pas utiliser de courroies élastiques ou de filets pour retenir une charge, car ils ne permettent que d'éviter le glissement des charges légères.

- ne pas acheminer les anneaux de retenue sur des extrémités pointues ou des coins.
- coussiner les extrémités pointues pour plus de protection.

Quatre anneaux de retenue des bagages se trouvent dans le coffre.

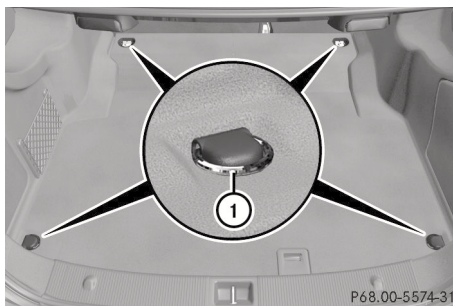

Véhicule avec compartiment d'accès à la banquette arrière

① Anneaux de retenue des bagages

Crochets pour sac

L Le crochet pour sac peut supporter une charge maximale de 5 kg (11 lb). Ne pas l'utiliser pour fixer une charge.

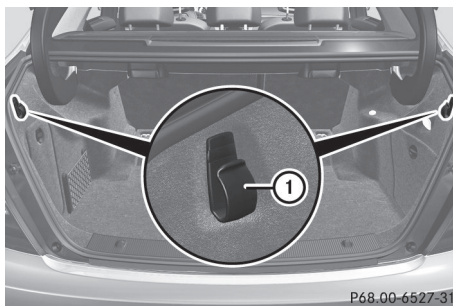

① Le crochet de sac

Bac de rangement sous le plancher du coffre

La trousse TIREFIT, la trousse d'outils du véhicule, etc. se trouvent dans le compartiment de rangement.

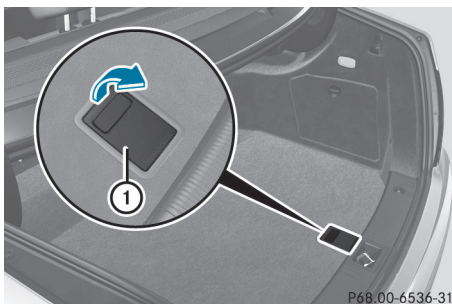

- **Pour ouvrir:** tirer sur la poignée (1) vers le haut.

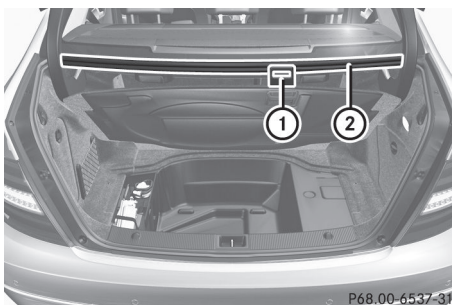

- Accrocher le crochet (1) dans la gouttière (2).

- ❗ Détacher la poignée avant de refermer le couvercle du coffre et l'agrafer sécuritairement pour l'empêcher de dépasser. Sinon, la poignée pourrait être endommagée.

Porte-bagages de toit

Remarques importantes sur la sécurité

⚠ ATTENTION

N'utiliser que les porte-bagages de toit approuvés par Mercedes-Benz pour ce modèle, afin d'éviter de l'endommager. Suivre les directives d'installation du fabricant. Autrement, un système de porte-bagages de toit mal fixé, ou sa charge, pourrait se détacher du véhicule.

Ne pas excéder la charge maximale de 100 kg (220 lb) sur le toit.

Ne pas oublier que lorsque le porte-bagages de toit est chargé, les caractéristiques de tenue de route diffèrent de celles rencontrées lors du son fonctionnement lorsque le porte-bagages de toit n'est pas chargé.

- ❗ Mercedes-Benz recommande de n'utiliser que les porte-bagages de toit testés et approuvés pour les véhicules Mercedes-Benz. Ceci aidera à prévenir les dommages au véhicule.

Placer la charge sur le porte-bagages de toit de façon à ce que le véhicule ne soit pas endommagé, même en mouvement. Selon l'équipement du véhicule, s'assurer que lorsque le porte-bagages de toit est installé, il est possible:

- de soulever complètement le toit ouvrant coulissant
- d'ouvrir le toit panoramique avec panneau coulissant/dépliant électrique
- d'ouvrir complètement le couvercle du coffre.

- ❗ Afin d'éviter d'endommager ou d'égratigner les couvercles, ne pas utiliser d'objets durs ou métalliques pour les ouvrir.

Accrochage du porte-bagages de toit

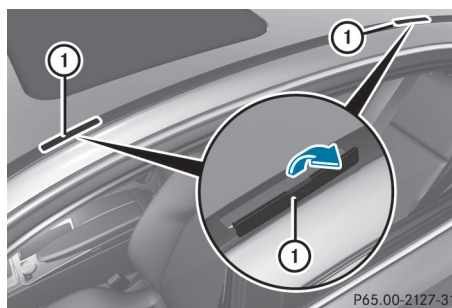

- Ouvrir le recouvrement (1) soigneusement en direction de la flèche.
- Replier les recouvrements (1) vers le haut.

- ▶ Assujettir le porte-bagages de toit aux points d'ancrage sous les couvercles seulement ①.
- ▶ Suivre les directives d'installation du fabricant.

Dispositifs

Porte-gobelets

Remarques sécuritaires importantes

⚠ ATTENTION

N'utiliser que des contenants qui conviennent au porte-gobelets afin de prévenir des renversements de liquides sur les occupants ou sur l'équipement du véhicule. Se servir de couvercles sur les contenants ouverts et ne pas remplir les contenants au-delà du point où ils pourraient renverser des liquides chauds lors de freinage, de manoeuvres du véhicule ou lors d'un accident. Les liquides renversés sur les occupants du véhicule peuvent causer des blessures personnelles graves. Les liquides renversés sur l'équipement du véhicule peuvent causer des dommages non couverts par la garantie limitée Mercedes-Benz.

Fermer le porte-gobelets lorsqu'il n'est pas utilisé. Un occupant du véhicule risquerait d'être blessé par un porte-gobelets ouvert en cas de freinage, de manoeuvres du véhicule ou d'un accident.

Se rappeler que les objets placés dans le porte-gobelets peuvent se déplacer en cas de freinage, de manoeuvres du véhicule ou d'accident, et être projetés à l'intérieur du véhicule. En pareil cas, les objets projetés à l'intérieur du véhicule pourraient causer un accident ou des blessures personnelles graves.

Porte-gobelets de la console centrale avant

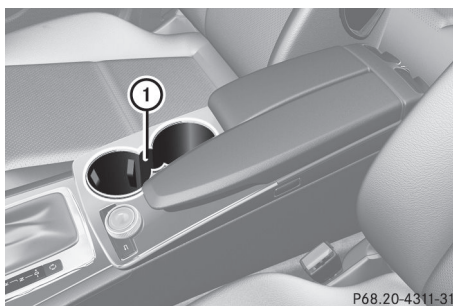

P68.20-4311-31

- ① Porte-gobelets

Porte-gobelets dans l'accoudoir arrière

- ⚠ Ne pas s'asseoir ni appuyer son poids sur l'accoudoir arrière lorsqu'il est rabattu, au risque de l'endommager.
- ⚠ Fermer le porte-gobelets avant de redresser l'accoudoir du siège arrière. Autrement, le porte-gobelets pourrait être endommagé.

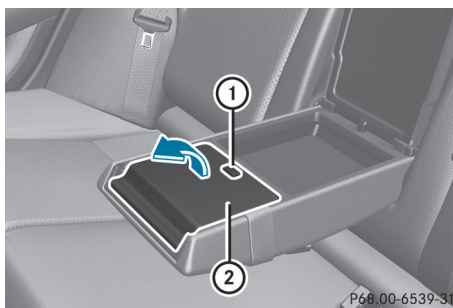

P68.00-6539-31

- ▶ Rabattre l'accoudoir de siège arrière.
- ▶ **Pour ouvrir:** soulever le recouvrement de l'accoudoir arrière.
- ▶ Appuyer sur la saillie de dégagement ①. Le porte-gobelets ② se déploie vers l'avant

- ▶ Faire basculer le recouvrement de l'accoudoir arrière vers le bas, si nécessaire.
- ▶ **Pour fermer:** soulever le recouvrement de l'accoudoir arrière. Faire basculer le porte-gobelets ② vers l'arrière jusqu'à l'enclenchement.

Pare-soleil

Aperçu des pare-soleil

⚠ ATTENTION

Ne pas utiliser le miroir de courtoisie pendant la conduite. S'assurer que les miroirs de courtoisie dans les pare-soleil sont fermés pendant que le véhicule est en mouvement. L'éblouissement des rayons solaires pourrait menacer votre sécurité et celle des autres.

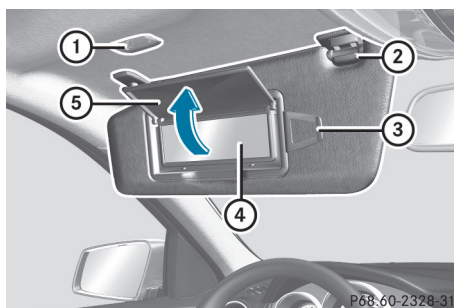

- ① Éclairage du miroir
- ② Support
- ③ Pince de retenue (par ex. pour billet de stationnement)
- ④ Miroir de courtoisie
- ⑤ Couvercle du miroir

Miroir de courtoisie dans le pare-soleil

L'éclairage du miroir ① ne fonctionne que lorsque le pare-soleil est dans son support ② et que le couvercle du miroir ⑤ est relevé.

Éblouissement latéral

- ▶ Rabattre le pare-soleil.
- ▶ Sortir le pare-soleil de son support ②.
- ▶ Basculer le pare-soleil sur le côté.

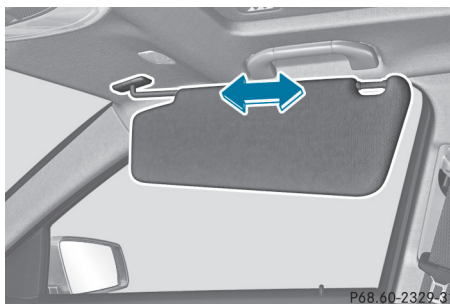

- ▶ Tirer ou pousser sur le pare-soleil en direction de la flèche.

Stores des vitres latérales arrière

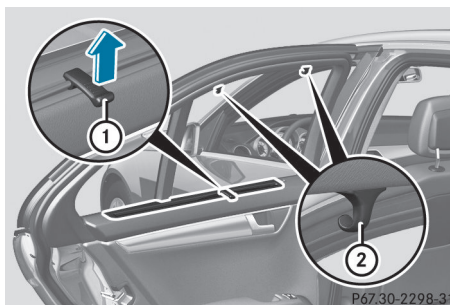

- ▶ **Pour déployer:** tirer le store à enroulement par la languette ① et l'accrocher aux arrêts ② sur la partie supérieure de la vitre.

⚠ Toujours guider le store enroulable avec la main. Ne pas le laisser se rétracter abruptement, ce qui pourrait endommager le mécanisme du store enroulable.

⚠ Ne pas conduire le véhicule avec le store enroulable accroché et les vitres latérales ouvertes simultanément. Le store enroulable risque de se décrocher et se rétracter abruptement en conduisant à

haute vitesse, par exemple sur les autoroutes. Ceci pourrait endommager l'enrouleur automatique. Par conséquent, fermer la vitre latérale ou fermer le store enroulable avant de conduire à haute vitesse.

Store à enroulement de la lunette arrière (Berline)

Remarques sécuritaires importantes

ATTENTION

Au sortir du véhicule, toujours retirer la clé SmartKey du commutateur de démarrage. Toujours prendre la clé SmartKey avec soi et verrouiller le véhicule. Ne pas laisser d'enfants sans surveillance dans le véhicule, même s'ils sont retenus dans un siège d'enfant, ou ayant accès à un véhicule déverrouillé. L'accès non supervisé d'un enfant à un véhicule pourrait causer un accident et/ou de graves blessures personnelles. Les enfants risqueraient:

- de se blesser en manipulant des pièces du véhicule
- d'être sérieusement ou mortellement blessés par l'exposition prolongée aux températures chaudes ou froides excessives
- de se blesser ou de causer un accident avec l'équipement d'un véhicule qui pourrait fonctionner, même si la clé SmartKey est retirée du commutateur de démarrage ou retirée du véhicule, tel que le réglage du siège, du volant de direction ou de la fonction mémoire

Si les enfants ouvrent une porte, ils pourraient blesser d'autres personnes ou être éjectés du véhicule et se blesser ou être blessés par d'autres véhicules sur la route.

Ne pas exposer le siège d'enfant à la lumière solaire directe. Les pièces métalliques du siège d'enfant, par exemple, pourraient devenir très chaudes et l'enfant risquerait de se brûler.

Avertissement!

Lors du réglage d'un store à enroulement, le store monte et descend. Ne pas se faire coincer lors du processus.

En cas de danger, appuyer brièvement sur le bouton pour que le store à enroulement change la direction du mouvement du store.

Prolongement et rétractation du store à enroulement

- ❗ S'assurer que le store à enroulement peut se déplacer librement. Autrement, le store à enroulement ou autres objets pourraient être endommagés.



- ▶ Tourner la clé à la position **2** dans le commutateur de démarrage.
- ▶ **Pour déployer ou rétracter:** appuyer brièvement sur le bouton **1**.
Le store à enroulement arrière se rétracte ou se déploie complètement.

Cendrier

Cendrier dans la console centrale avant

- i** L'encart du cendrier peut être retiré et l'espace utilisé comme compartiment de rangement.
- ❗ L'espace de rangement sous le cendrier n'est pas résistant à la chaleur. Avant de placer des cigarettes allumées dans le cendrier, s'assurer que celui-ci est correctement engagé. Sinon, l'espace de rangement risque d'être endommagé.

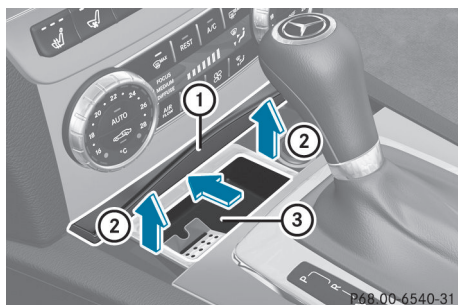

- ▶ **Pour ouvrir:** faire glisser le recouvrement ① vers l'avant jusqu'au déclic.
- ▶ **Pour retirer l'encart:** tenir l'encart ③ par les rainures latérales et le soulever ② pour le sortir.
- ▶ **Pour réinstaller l'encart:** appuyer sur l'encart ③ dans le support jusqu'au déclic.
- ▶ **Pour fermer:** appuyer brièvement sur le recouvrement ① à l'avant. Le recouvrement revient en position.

Cendrier dans la console centrale arrière

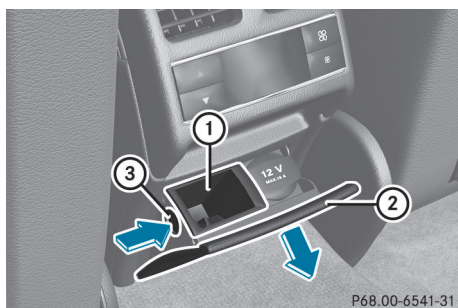

- ▶ **Pour ouvrir:** sortir le recouvrement ② par son extrémité supérieure.
- ▶ **Pour retirer l'encart:** appuyer sur le bouton de dégagement ③ et soulever l'encart puis le sortir.
- ▶ **Pour installer l'encart:** installer l'encart ① à partir du dessus du support et appuyer vers le bas jusqu'à ce que le support soit engagé.

Allume-cigarette

⚠ ATTENTION

Au sortir du véhicule, toujours retirer la clé SmartKey du commutateur de démarrage. Toujours prendre la clé SmartKey avec soi et verrouiller le véhicule. Ne pas laisser d'enfants sans surveillance dans le véhicule, même s'ils sont retenus dans un siège d'enfant, ou ayant accès à un véhicule déverrouillé. L'accès non supervisé d'un enfant à un véhicule pourrait causer un accident et/ou de graves blessures personnelles. Les enfants risqueraient:

- de se blesser en manipulant des pièces du véhicule
- d'être sérieusement ou mortellement blessés par l'exposition prolongée aux températures chaudes ou froides excessives
- de se blesser ou de causer un accident avec l'équipement d'un véhicule qui pourrait fonctionner, même si la clé SmartKey est retirée du commutateur de démarrage ou retirée du véhicule, tel que le réglage du siège, du volant de direction ou de la fonction mémoire

Si les enfants ouvrent une porte, ils pourraient blesser d'autres personnes ou être éjectés du véhicule et se blesser ou être blessés par d'autres véhicules sur la route.

Ne pas exposer le siège d'enfant à la lumière solaire directe. Les pièces métalliques du siège d'enfant, par exemple, pourraient devenir très chaudes et l'enfant risquerait de se brûler.

⚠ ATTENTION

Ne jamais toucher l'élément chauffant ni les côtés de l'allume-cigarette car ils sont extrêmement chauds. Le tenir uniquement par le bouton.

S'assurer que les enfants qui voyagent avec vous ne se blessent pas ou ne déclenchent pas un incendie en s'amusant avec un allume-cigarette chaud.

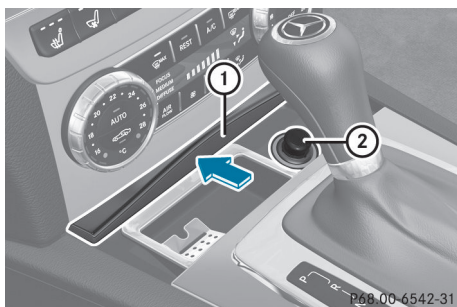

- ▶ Tourner la clé SmartKey à la position **2** dans le commutateur de démarrage.
- ▶ **Pour ouvrir:** faire glisser le couvercle **①** vers l'avant jusqu'à l'enclenchement.
- ▶ Enfoncer l'allume-cigare **②**. L'allume-cigare **②** sera automatiquement éjecté lorsque l'élément électrique est incandescent.
- ▶ **Pour fermer:** appuyer brièvement sur le recouvrement **①** à l'avant. Le recouvrement revient en position.

Prises 12 V

Points à observer avant l'utilisation

Les prises peuvent être utilisées pour les accessoires, par exemple lampes ou chargeurs de téléphone mobile avec une capacité maximale de courant de 180 W (15 A).

Si les prises sont utilisées pendant de longues périodes pendant que le moteur est arrêté, la batterie peut se décharger.

- ▶ Tourner la clé SmartKey dans le commutateur de démarrage à la position **1**.
- i** Une interruption d'urgence assure que la tension à bord ne chute pas trop bas. Si la tension à bord est trop basse, la puissance des prises de courant est automatiquement interrompue. Ceci permet de garder une tension suffisante pour démarrer le moteur.

Prise dans le compartiment de rangement arrière de la console centrale

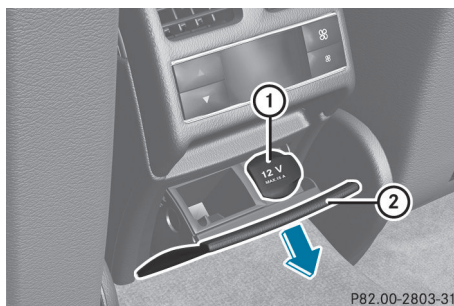

- ▶ Tirer le couvercle **②** par son extrémité supérieure.
- ▶ Soulever le couvercle de la prise **①**.

Prise électrique 115 V

⚠ ATTENTION

La prise 115V CA fonctionne à haute tension. Utiliser la prise 115V CA dans le véhicule avec la même attention et prudence exercée en utilisant les prises électriques à la maison. Garder tout liquides éloignés de la prise 115V CA. Ne pas nettoyer la prise avec des liquides ou avec des objets pointus. Garder fermé le couvercle de la prise 115V CA lorsqu'elle n'est pas en usage. Autrement, un choc électrique pourrait blesser sérieusement ou fatalement l'utilisateur.

⚠ AVERTISSEMENT

Tout dispositif qui est branché doit posséder une prise adaptée et répondre aux normes américaines. Ne jamais tirer sur le câble pour débrancher une fiche de la prise 115 V CA. Ne jamais utiliser une connexion de câble endommagée. La prise de courant 115 V DC ne doit pas être branchée à une autre source électrique 115 V CA. Ne pas utiliser un adaptateur avec prise à terre pour la prise électrique 115 V CA. Ceci pourrait causer de

sérieuses blessures au conducteur et/ou aux autres.

⚠ ATTENTION

Si la prise 115V CA est endommagée ou sortie hors de la garniture, ne pas l'utiliser ou la toucher. L'utilisation d'une prise 115V CA endommagée ou sortie de la garniture pourrait causer de sérieuses blessures au conducteur et/ou aux autres.

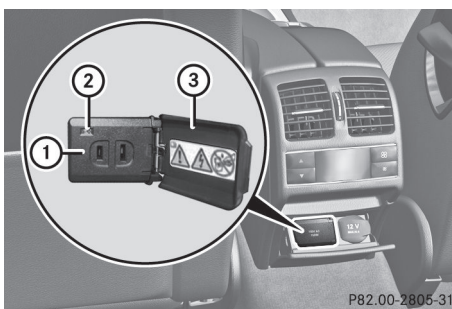

P82.00-2805-31

La prise 115 V ① fournit un courant alternatif de 115 V, ce qui permet de brancher de petits dispositifs électriques. Ces dispositifs, tels que des consoles de jeux, des chargeurs de téléphones mobiles, des ordinateurs portables, etc., ne doivent pas dépasser un pouvoir de réception combiné de 150 W au maximum.

Exigences requises pour le fonctionnement de ces appareils:

- la fiche d'un dispositif électronique doit être insérée complètement dans la prise de courant 115 V ①.
 - la puissance maximale du dispositif à brancher ne doit pas excéder 150 W.
 - l'alimentation électrique à bord a une tension acceptable
 - la prise de 12 V à l'arrière est fonctionnelle (> page 292).
- ▶ Ouvrir le rabat ③.
- ▶ Insérer la prise du dispositif électronique dans la prise de courant 115 V ①. Le témoin ② s'allume.

Si le témoin ② ne s'allume pas, consulter la section sur les anomalies.

- ▶ **Pour arrêter:** débrancher la fiche de la prise de courant 115 V ①.
S'assurer de ne pas tirer sur le fil.
- ▶ Fermer le rabat ③.

Causes possibles d'anomalie:

- l'alimentation électrique à bord n'a pas une tension acceptable.
- la température de l'inverseur CC/CA est temporairement trop élevée.
- certains petits dispositifs électroniques ont une échelle de pouvoir continu inférieure à 150 W, mais un courant de départ très élevé. Ces dispositifs ne fonctionneront pas. Si un tel dispositif est branché, la prise de courant 115 V ① ne fournira pas d'électricité.

Si le témoin ② ne s'allume toujours pas, consulter un atelier spécialisé, par exemple un Concessionnaire Mercedes-Benz agréé.

mbrace

Remarques importantes sur la sécurité

- ❗ Pour activer le service mbrace, un contrat d'abonnement doit être complété. S'assurer que le système est activé et fonctionnel, et appuyer sur le bouton Information MB  pour effectuer un appel d'introduction. S'il est impossible d'exécuter les étapes mentionnées, le système pourrait ne pas être en mesure d'être activé.

Pour toute question concernant l'activation, contacter l'un de nos services d'assistance téléphonique suivants:

- **É.-U.:** Centre d'assistance à la clientèle Mercedes-Benz au 1-800-FOR-MERCEdes (1-800-367-6372) ou 1-888-990-9007
- **Canada:** Service à la clientèle au 1-888-923-8367

Peu de temps après s'être correctement enregistré au service mbrace, une identification de l'utilisateur et un mot de passe sont envoyés par la poste. Utiliser ce mot de passe pour ouvrir une session sur «Owner's Online» à <http://www.mbusa.com>¹⁹.

Le système mbrace est disponible si:

- il a été activé et en état de fonctionnement
- le réseau de téléphone mobile correspondant est disponible et pour la transmission de données au Centre d'assistance à la clientèle
- un abonnement au service est disponible
- la batterie de démarrage est suffisamment chargée



i L'emplacement du véhicule est repérable sur une carte pourvu que le véhicule soit en mesure de recevoir les signaux du système de repérage par satellite GPS et qu'il soit possible de transmettre l'information au Centre d'assistance à la clientèle.

Le système mbrace

Le système mbrace fournit différents services, par exemple:

- appel d'urgence automatique et manuel
- appel Assistance routière
- appel info MB

Pour contrôler le volume durant un appel mbrace:

► Appuyer sur le bouton  ou  au volant de direction multifonction.

ou

► Utiliser le contrôleur de volume sur le système audio.





Pour plus d'information et une description de toutes les fonctions disponibles sous «Owner's Online», voir le site <http://www.mbusa.com>²⁰

Auto-vérification du système

Le système exécute un auto-diagnostic après que le contact a été établi.

AVERTISSEMENT

Une défectuosité dans le système a été détectée si une ou toutes les conditions suivantes surviennent:

- le témoin dans le bouton SOS ne s'allume pas pendant l'autovérification du système.
- le témoin dans le bouton d'assistance routière  ne s'allume pas pendant l'autovérification du système.
- le témoin dans le bouton d'information  ne s'allume pas pendant l'autovérification du système.
- Le témoin dans le bouton SOS, le bouton d'assistance routière , ou le bouton d'information  reste allumé constamment en rouge après l'autovérification du système.
- Le message **Tele Aid Inopérant** ou **Tele Aid pas activé** paraît dans l'affichage multifonction après l'autovérification du système.

En cas d'une anomalie précédemment citée, le système ne fonctionnera peut-être pas comme prévu. En cas d'urgence, l'assistance devra être obtenue par d'autres moyens.

Faire vérifier le système chez le Concessionnaire Mercedes-Benz agréé le plus près ou contacter les services d'appel direct suivants:



- **É.-U.:** Centre d'assistance à la clientèle Mercedes-Benz au 1-800-FOR-MERcedes(1-800-367-6372) ou 1-888-990-9007
- **Canada:** Service à la clientèle au 1-888-923-8367

¹⁹ É.-U. seulement.

²⁰ É.-U. seulement.

Appel d'urgence

Remarques importantes sur la sécurité

! Pour activer le service mbrace, un contrat d'abonnement doit être complété. S'assurer que le système est activé et fonctionnel, et appuyer sur le bouton Information MB   pour effectuer un appel d'introduction. S'il est impossible d'exécuter les étapes mentionnées, le système pourrait ne pas être en mesure d'être activé.

Pour toute question concernant l'activation, contacter l'un de nos services d'assistance téléphonique suivants:

- **É.-U.:** Centre d'assistance à la clientèle Mercedes-Benz au 1-800-FOR-MERCEdes (1-800-367-6372) ou 1-888-990-9007
- **Canada:** Service à la clientèle au 1-888-923-8367

Un appel d'urgence est lancé automatiquement lorsqu'un coussin gonflable ou un rétracteur-enrouleur d'urgence (ETD) se sont déployés.

i Un appel d'urgence mbrace automatiquement effectué ne peut être annulé par le client.

Un appel d'urgence peut également être lancé manuellement.

Dès que l'appel d'urgence a été effectué, le témoin dans le bouton SOS clignote. Le message **Appel en cours** paraît dans l'affichage multifonction.

La sortie audio est mise en sourdine

Si une connexion peut être établie, le message **Liaison établie** paraît dans l'affichage multifonction.

Toute l'information importante concernant l'urgence est transmise, par exemple:

- l'emplacement actuel du véhicule (tel que déterminé par le système GPS)
- le numéro d'identification du véhicule
- l'information sur le type d'urgence

Peu après que l'appel d'urgence a été effectué, une communication verbale s'établit entre le représentant du Centre d'assistance à la clientèle Mercedes-Benz et les occupants du véhicule. Si les occupants du véhicule répondent à l'appel, le Centre d'assistance à la clientèle tente d'obtenir plus d'information concernant l'urgence.

i Si aucun occupant du véhicule ne répond, une ambulance sera dirigée au véhicule immédiatement.

ATTENTION

Si le témoin du bouton SOS clignote continuellement et qu'aucune communication verbale n'est établie avec le Centre d'assistance à la clientèle de Mercedes-Benz, cela signifie que le système mbrace a été incapable de lancer un appel d'urgence (le réseau de téléphone cellulaire pertinent n'est pas disponible, par exemple). Le message **Échec de l'appel** paraît dans l'affichage multifonction pendant environ 10 secondes.

Le cas échéant, d'autres moyens doivent être pris pour obtenir de l'aide.

Lancement d'un appel d'urgence

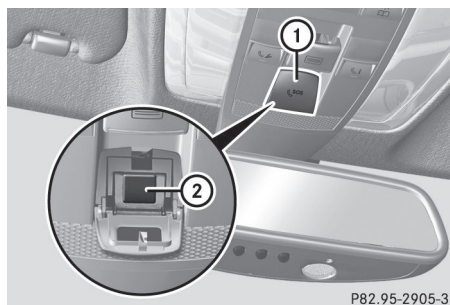

- **Pour effectuer manuellement un appel d'urgence:** Appuyer brièvement sur le couvercle **①** pour l'ouvrir
- Appuyer brièvement sur le bouton SOS **②**. Le témoin du bouton SOS **②** clignote jusqu'à la fin de l'appel.

- ▶ Attendre la communication vocale avec le Centre d'assistance à la clientèle Mercedes-Benz.
- ▶ Lorsque l'appel d'urgence est terminé, fermer le couvercle ①.

⚠ ATTENTION

Au premier signe de danger dans le véhicule (par exemple, fumée ou incendie, véhicule immobilisé dans un endroit dangereux), ne pas attendre la communication verbale après avoir appuyé sur le bouton d'urgence. Avec précaution, sortir du véhicule et se diriger en un endroit sûr. Le Centre d'assistance à la clientèle de Mercedes-Benz informera les services de secours locaux de l'emplacement approximatif du véhicule si, après avoir reçu un appel SOS, il ne peut établir de communication verbale avec les occupants du véhicule.

Bouton Assistance routière

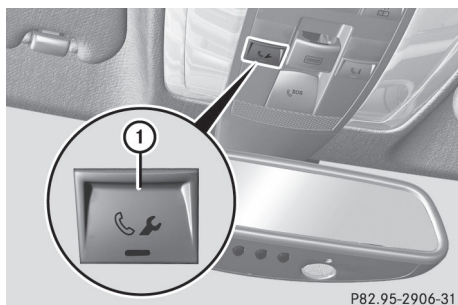

- ▶ Appuyer et maintenir le bouton d'Assistance routière MB ① pendant plus de deux secondes. Ceci lance un appel au Centre d'assistance à la clientèle Mercedes-Benz. Le témoin sur le bouton Assistance routière ① clignote pendant que l'appel est en cours. Le message **Appel en cours** paraît dans l'affichage multifonction. La sortie audio est mise en sourdine

Si une connexion peut être établie, le message **Liaison établie** paraît dans l'affichage multifonction.

Si un réseau de téléphone mobile est disponible et que la réception GPS est adéquate, le système mbrace transmet les données au Centre d'assistance à la clientèle Mercedes-Benz, comme par exemple:

- la position actuelle du véhicule
- le numéro d'identification du véhicule

① L'affichage du système audio ou COMAND indique qu'un appel mbrace est actif. Pendant l'appel, il est possible de commuter au menu de navigation en appuyant sur le bouton NAVI sur COMAND, par exemple.

La sortie vocale n'est pas disponible.

Une communication verbale s'établit entre le représentant de l'Assistance routière Mercedes-Benz et les occupants du véhicule.

- ▶ Décrire le type d'assistance exigé.

Le représentant du Centre d'assistance à la clientèle Mercedes-Benz dépêchera un technicien qualifié Mercedes-Benz ou prendra les mesures nécessaires pour faire remorquer le véhicule chez le Concessionnaire Mercedes-Benz le plus près. Des frais de main-d'oeuvre ou de remorquage peuvent être perçus pour ces services. Pour plus de détails, voir le manuel mbrace.

① Le système mbrace n'a pas réussi à effectuer un appel d'Assistance routière MB si:

- le témoin sur le bouton Assistance routière ① clignote continuellement.
- aucune connexion vocale n'a été établie avec le Centre d'assistance à la clientèle Mercedes-Benz.

Ceci peut être attribuable au réseau de téléphonie mobile correspondant qui est non disponible.

Le message **Échec de l'appel** paraît dans l'affichage multifonction.

- **Pour terminer un appel:** Appuyer sur le bouton  sur le volant de direction multifonction.

ou

- Appuyer sur le bouton correspondant pour terminer un appel téléphonique sur le système audio ou COMAND.

Bouton d'appel d'information MB

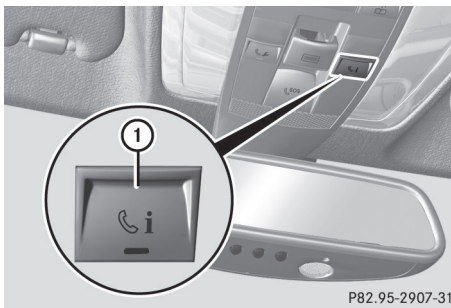

P82.95-2907-31

- Appuyer et maintenir le bouton d'information MB ① pendant plus de deux secondes.

Ceci lance un appel au Centre d'assistance à la clientèle Mercedes-Benz. Le témoin sur le bouton d'appel d'information MB ① clignote pendant que la connexion est établie. Le message **Appel en cours** paraît dans l'affichage multifonction. La sortie audio est mise en sourdine

Si une connexion peut être établie, le message **Liaison établie** paraît dans l'affichage multifonction.

Si un réseau de téléphone mobile est disponible et que la réception GPS est adéquate, le système mbrace transmet les données au Centre d'assistance à la clientèle Mercedes-Benz, comme par exemple:

- l'emplacement actuel du véhicule
- le numéro d'identification du véhicule

- ❗ L'affichage du système audio ou COMAND indique qu'un appel mbrace est actif. Pendant l'appel, il est possible de

commuter au menu de navigation en appuyant sur le bouton NAVI sur COMAND, par exemple.

La sortie vocale n'est pas disponible.

Une communication verbale s'établit entre le représentant du Centre d'assistance à la clientèle Mercedes-Benz et les occupants du véhicule. Il est possible d'obtenir de l'information au sujet du fonctionnement des systèmes du véhicule, de l'adresse du Concessionnaire Mercedes-Benz agréé le plus proche, et d'autres produits et services offerts par Mercedes-Benz USA.

Pour plus de détails sur le système mbrace, voir <http://www.mbusa.com>²¹. Aller à la section «Owners Online».

- ❗ Le système mbrace n'a pas réussi à effectuer un appel d'information MB si:

- le témoin sur le bouton d'appel information MB ① clignote continuellement.
- aucune connexion vocale n'a été établie avec le Centre d'assistance à la clientèle Mercedes-Benz.

Ceci peut être attribuable au réseau de téléphonie mobile correspondant qui est non disponible.

Le message **Échec de l'appel** paraît dans l'affichage multifonction.

- **Pour terminer un appel:** Appuyer sur le bouton  sur le volant de direction multifonction.

ou

- Appuyer sur le bouton correspondant pour terminer un appel téléphonique sur le système audio ou COMAND.

Priorité d'appel

Lorsque les appels de service sont en cours, par ex. les appels d'assistance routière ou MB Info, un appel d'urgence peut quand même être effectué. Dans le cas échéant, l'appel

²¹ É.-U. seulement

d'urgence a priorité sur tous les autres appels en cours.

Le témoin du bouton correspondant clignote jusqu'à la fin de l'appel. Un appel d'urgence peut être annulé uniquement par un représentant du Centre d'appels Mercedes-Benz. Pour terminer tous les autres appels, appuyer sur le bouton  au volant de direction multifonction ou encore le bouton approprié pour terminer un appel téléphonique sur le système audio ou le système COMAND.

- i** Si un appel mbrace est effectué, la sortie audio est mise en sourdine. Le téléphone mobile n'est plus connecté à COMAND. Cependant, si le téléphone mobile doit être utilisé, nous recommandons de stationner d'abord le véhicule dans un endroit sécuritaire.

Téléchargement de destinations dans COMAND

- i** L'information concernant les composants et principes de fonctionnement de COMAND se trouvent dans les instructions de fonctionnement séparées COMAND.
- i** La fonction de téléchargement de destination n'est disponible que si le véhicule est équipé d'un système de navigation.

Le téléchargement de destination donne accès à une base de données de plus de 15 millions de destinations spéciales (POI) qui peuvent être téléchargées sur le système de navigation du véhicule. Si la destination est connue, l'adresse peut être téléchargée ou fournie avec les destinations spéciales ou autres destinations importantes dans les alentours.

Le système demandera de confirmer le guidage routier pour l'adresse entrée.

Le système calcule la route et ensuite commence le guidage routier avec l'adresse indiquée.

- i** Si **Nor** est sélectionné, l'adresse peut être enregistrée dans le carnet d'adresses.

- i** La fonction de téléchargement de destination pourra se faire si le réseau de téléphone mobile correspondant est disponible et que la communication de données est possible.

Assistance routière

Ce service fait partie du groupe mbrace PLUS et ne peut être acheté séparément.

- i** La fonction d'assistance routière est également disponible si le véhicule n'est pas équipé d'un système de navigation.

Ce service fournit un soutien de navigation professionnel et fiable, sans avoir à sortir du véhicule.

Le représentant du service à la clientèle détermine le parcours souhaitable en fonction de la position actuelle du véhicule et de la destination désirée, et guide le conducteur sur les différents segments de route jusqu'à destination.

Search & Send

Search & Send («Rechercher et envoyer») est un service d'entrée de destination. Pour plus d'informations sur Search & Send («Rechercher et envoyer»), consulter les instructions de fonctionnement séparées du système COMAND.

Déverrouillage du véhicule à distance

Si le véhicule a involontairement été verrouillé (par ex. la clé SmartKey est encore dans le véhicule), et qu'une clé de remplacement SmartKey n'est pas disponible, le véhicule peut être ouvert par le Centre d'assistance à la clientèle Mercedes-Benz

Le véhicule peut être déverrouillé à distance dans les quatre jours après que le contact a été coupé.

- Contacter les services d'appel direct suivants:

- **É.-U.:** Centre d'assistance à la clientèle Mercedes-Benz au 1-800-FOR-MERcedes(1-800-367-6372) ou 1-888-990-9007

- **Canada:** Service à la clientèle au 1-888-923-8367

Un mot de passe sera demandé.

- ▶ Retourner au véhicule au moment déterminé avec le Centre d'assistance à la clientèle Mercedes-Benz.
- ▶ Tirer sur la poignée du coffre pendant au moins 20 secondes, jusqu'à ce que le témoin dans le bouton SOS (> page 295). Le message **Appel en cours** paraît dans l'affichage multifonction.

Alternativement, il est également possible de déverrouiller le véhicule via Internet à la section «Owners Online», à l'aide de votre code d'utilisateur et mot de passe ²².

i Le déverrouillage du véhicule à distance est possible uniquement lorsque le réseau de téléphone cellulaire correspondant est accessible.

Le bouton SOS clignote et le message **Liaison établie** paraît dans l'affichage multifonction pour confirmer que la commande de déverrouillage du véhicule à distance a été reçue.

Si la poignée du coffre est tirée pendant plus de 20 secondes avant de recevoir l'autorisation de déverrouillage à distance, il y a un délai de 15 minutes d'attente avant de pouvoir tirer la poignée du coffre de nouveau.

Verrouillage du véhicule à distance

Si le conducteur a oublié de verrouiller le véhicule mais n'est plus à proximité du véhicule, celui-ci peut être verrouillé par le Centre d'assistance à la clientèle Mercedes-Benz.

Le véhicule peut être verrouillé à distance jusqu'à quatre jours après que le contact a été coupé.

²² É.-U. seulement

▶ Contacter les services d'urgence suivants:

- **É.-U.:** Centre d'assistance à la clientèle Mercedes-Benz à 1-800-FOR-MERcedes(1-800-367-6372) ou 1-888-990-9007

- **Canada:** Service à la clientèle à 1-888-923-8367

On demandera de fournir votre NIP.

La prochaine fois que le conducteur sera dans le véhicule et mettra le contact, le message **Tele Aid: portes verrouillées à dist.** paraîtra dans l'affichage multifonction. Alternativement, le véhicule peut également être verrouillé via Internet ou d'un iPhone dans la section «Owners Online» en utilisant votre numéro d'identification et votre mot de passe.

i La fonction de verrouillage par valet est disponible lorsque le réseau de téléphone mobile pertinent est disponible et que la communication de données est possible.

Service de recouvrement d'un véhicule volé

Si le véhicule a été volé:

- ▶ Informer la police.
Un rapport d'incident numéroté sera rédigé.
- ▶ Le numéro du rapport sera transmis au Centre d'assistance à la clientèle Mercedes-Benz avec votre NIP. Le Centre d'assistance à la clientèle Mercedes-Benz Customer tentera alors de localiser le système mbrace. Après avoir localisé le véhicule, le Centre d'assistance à la clientèle Mercedes-Benz communiquera avec l'abonné et les forces policières locales. Cependant, seules les forces policières locales sont avisées de l'emplacement du véhicule.

i Si le système d'alarme antivol demeure activé pendant plus de 30 secondes,

mbrace est automatiquement connecté au Centre d'assistance à la clientèle.

Ouvre-porte de garage

Remarques importantes sur la sécurité

L'ouvre-porte de garage HomeLink® intégré dans le rétroviseur permet de faire fonctionner jusqu'à trois différents systèmes de portes et de barrières.

i Certains ouvre-portes de garage sont incompatibles avec l'ouvre-porte de garage intégré. Si des difficultés surgissent en programmant l'ouvre-porte de garage intégré, contacter un Concessionnaire Mercedes-Benz agréé ou appeler un des numéros de téléphone d'urgence suivants:

- **É.-U.:** Centre d'assistance à la clientèle Mercedes-Benz au 1-800-FOR-MERCedes
- **Canada:** Service à la clientèle à 1-800-387-0100

ATTENTION

Avant de programmer la télécommande intégrée à un ouvre-porte de garage ou à un ouvre-barrière, s'assurer que rien ni personne ne risque d'interférer avec le dispositif et de provoquer des dommages ou blessures. Durant la programmation d'un ouvre-porte de garage, la porte monte et descend. Durant la programmation d'un ouvre-grille d'entrée, la grille s'ouvre ou se ferme.

Ne pas utiliser la télécommande intégrée avec un ouvre-porte de garage n'ayant pas le dispositif d'arrêt sécuritaire et de marche arrière, tel que requis par les normes fédérales américaines (incluant tout modèle d'ouvre-porte de garage fabriqué depuis le 1er avril 1982). Une porte de garage non en mesure de détecter un objet - signalant à la porte d'arrêter et de faire marche arrière - ne répond pas aux normes fédérales actuelles aux États-Unis.

Lorsqu'un ouvre-porte de garage est programmé, stationner le véhicule en dehors du garage.

Ne pas mettre le moteur en marche en programmant la télécommande intégrée. L'inhalation des gaz d'échappement est très dommageable pour la santé. Tous les gaz d'échappement contiennent du monoxyde de carbone (CO) dont l'inhalation peut provoquer l'évanouissement et possiblement la mort. Tous les gaz d'échappement contiennent du monoxyde de carbone (CO) dont l'inhalation peut provoquer l'évanouissement et possiblement la mort.

i É.-U. uniquement:

Ce dispositif est conforme à l'article 15 des règlements de la FCC. Son fonctionnement est sujet aux deux conditions suivantes:

1. Ce dispositif ne doit pas causer d'interférences nuisibles et,
2. ce dispositif doit accepter toute interférence reçue, y compris celle pouvant causer un fonctionnement indésirable.

Toute modification non autorisée à ce dispositif pourrait annuler l'autorité de l'utilisateur à faire fonctionner cet équipement.

FCC ID: CB2HMIHL4

i Canada uniquement:

Ce dispositif est conforme à la norme RSS-210 d'Industrie Canada. Son fonctionnement est sujet aux deux conditions suivantes:

1. Ce dispositif ne doit pas causer d'interférence, et
2. ce dispositif doit accepter toute interférence qu'il reçoit, y compris celle pouvant causer un fonctionnement indésirable.

Toute modification non autorisée à ce dispositif pourrait annuler l'autorité de l'utilisateur à faire fonctionner cet équipement.

IC: 279B-HMIHL4

Programmation de l'ouvre-porte de garage intégré sur le rétroviseur

Programmation

ATTENTION

Appuyer sur le bouton émetteur de signal sur la télécommande intégrée seulement s'il n'y a aucune personne ou objet présent dans l'aire de déplacement de la porte du garage. Une personne pourrait autrement être blessée par le mouvement de la porte.

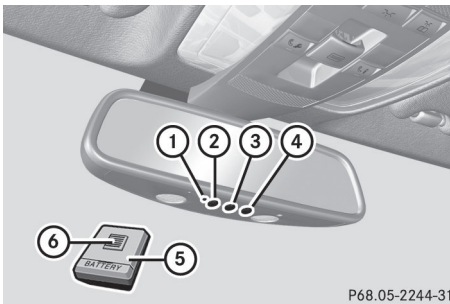

P68.05-2244-31

Ouvre-porte de garage intégré au rétroviseur intérieur

La télécommande d'ouverture de la porte de garage ⑤ ne fait pas partie de l'ouvre-porte de garage intégré.

- i** Afin d'obtenir les meilleurs résultats, insérer des piles neuves dans la télécommande d'ouverture de la porte de garage ⑤ avant d'effectuer la programmation
- ▶ Avant de programmer la première fois, vider la mémoire de l'ouvre-porte de garage intégré (▷ page 303).
- ▶ Tourner la clé SmartKey en position **2** du commutateur de démarrage.
- ▶ Appuyer et maintenir enfoncé l'un des boutons de transmission ② à ④ sur l'ouvre-porte de garage intégré. Le témoin ① commence à clignoter en jaune après un court délai.
- i** Le témoin ① clignote immédiatement en jaune après que le bouton de transmission a été enregistré pour la première fois. Si le

bouton de transmission a déjà été programmé, le témoin ① ne clignote pas en jaune avant un délai de 10 secondes

- ▶ Relâcher le bouton de transmission.
 - ▶ Pointer le bouton de transmission ⑥ de la télécommande d'ouverture de la porte de garage ⑤ en direction des boutons de transmission sur le rétroviseur intérieur, à une distance de 5 à 20 cm (2 à 8 po).
 - i** La distance requise entre la télécommande d'ouverture de la porte de garage ⑤ et l'ouvre-porte de garage intégré dépend du système de porte de garage. Plusieurs essais pourraient s'avérer nécessaires. Chaque position devrait être essayée pendant au moins 25 secondes, avant de changer de position.
 - ▶ Appuyer et maintenir enfoncé le bouton de transmission ⑥ sur la télécommande d'ouverture de la porte de garage ⑤ jusqu'à ce que le témoin ① s'allume en vert
- La programmation est complète si le témoin ① s'allume ou clignote en vert
- ▶ Relâcher le bouton de transmission ②, ③ ou ④ sur l'ouvre-porte intégré de garage et le bouton de transmission de la télécommande d'ouverture de la porte de garage ⑥.

Si le témoin ① s'allume en rouge

- ▶ Répéter la procédure de programmation pour le bouton de transmission. Ce faisant, varier la distance entre la télécommande d'ouverture de la porte de garage et le rétroviseur intérieur.
- i** Si le témoin clignote en vert après avoir réussi la programmation, le système de porte de garage fonctionne avec un code variable. Après la programmation, l'ouvre-porte de garage intégré dans le rétroviseur intérieur doit être synchronisé avec le récepteur du système de porte de garage.

Synchronisation du code variable

Votre véhicule doit être à portée de la télécommande d'ouverture de la porte du garage ou de la grille. S'assurer qu'aucun véhicule, aucune personne ni objet ne se trouve dans la trajectoire de la porte de garage ou de la grille.

Lors de la synchronisation du code variable, respecter les remarques sur la sécurité.

- ▶ Tourner la clé SmartKey en position **2** du commutateur de démarrage.
- ▶ Appuyer sur le bouton de programmation de la télécommande d'ouverture de la porte de garage ou de la grille (voir les directives d'utilisation de la télécommande, par exemple à la section «Programmation de télécommandes additionnelles»).

i Vous disposez généralement de 30 secondes pour effectuer la prochaine étape.

- ▶ Appuyer sur le bouton de transmission précédemment programmé de l'ouvre-porte de garage intégré HomeLink® à plusieurs reprises, jusqu'à l'ouverture de la porte.

La synchronisation du code variable est alors complétée.

Remarques sur la programmation de la télécommande

Les lois canadiennes sur la radiofréquence exigent que les signaux d'émission comportent un «temps mort» (ou coupent) après quelques secondes de transmission. Par conséquent, il est possible que ces signaux ne durent pas assez longtemps pour que l'ouvre-porte de garage intégré reconnaissent le signal pendant la programmation. Tout comme la loi canadienne, certains ouvre-portes de garage américains comportent aussi un «temps mort».

Si vous habitez au Canada et qu'il vous est difficile de programmer un ouvre-porte de garage (peu importe où vous habitez) en

suivant les procédures de programmation (voir ci-dessus), procéder comme suit:

- ▶ Appuyer et maintenir enfoncé l'un des boutons du transmetteur **2** à **4** sur l'ouvre-porte de garage intégré. Le témoin **1** commence à clignoter en jaune après un court délai.
- ▶ Relâcher le bouton de transmission.
- ▶ Appuyer sur le bouton de transmission **6** de la télécommande d'ouverture de la porte de garage et le maintenir enfoncé pendant deux secondes, puis relâcher pendant deux secondes, puis appuyer à nouveau et maintenir pendant deux secondes.
- ▶ Répéter cette séquence sur le bouton de transmission **6** de la télécommande d'ouverture de la porte de garage jusqu'à ce que le témoin **1** devienne vert. Répéter ce processus si le témoin **1** devient rouge.
- ▶ Continuer avec les autres étapes de programmation (voir ci-dessus).

Problèmes lors de la programmation

En cas de difficulté lors de la programmation de l'ouvre-porte de garage intégré au rétroviseur intérieur, noter les directives suivantes:

- vérifier la fréquence de transmission de la télécommande d'ouverture de la porte de garage **5** (généralement indiquée en dessous de la télécommande). L'ouvre-porte de garage intégré est compatible avec des dispositifs pouvant fonctionner avec des unités dans une portée de fréquence variant de 280 à 390 MHz.
- Remplacer les piles dans la télécommande d'ouverture de la porte de garage **5**. Ceci augmente la probabilité que la télécommande d'ouverture de la porte de garage **5** envoie un signal puissant et précis à l'ouvre-porte de garage intégré sur le rétroviseur intérieur.

- lors de la programmation, tenir la télécommande d'ouverture de la porte de garage ⑤ à différentes distances et différents angles du bouton de transmission qui est actuellement programmé. Essayer des angles à des distances différentes de 5 à 30 cm (2 à 12 po) ou le même angle, mais à des distances variées.
- si une autre télécommande d'ouverture est disponible pour la même porte de garage, répéter les mêmes étapes de programmation avec cette deuxième télécommande. Avant d'effectuer les étapes de l'opération, s'assurer d'insérer des piles neuves dans la télécommande d'ouverture de la porte de garage.
- à noter que certaines télécommandes ne transmettent que temporairement (le témoin sur la télécommande s'éteint). Appuyer à nouveau sur le bouton de la télécommande avant qu'il cesse de transmettre.
- aligner le câble de l'antenne de l'unité d'ouvre-porte de garage. Ceci pourrait permettre d'améliorer tant la réception que la transmission.

Ouverture/fermeture de la porte de garage

Une fois programmé, l'ouvre-porte intégré de garage fonctionnera comme une télécommande pour l'ouverture de la porte de garage. Lire aussi les directives de fonctionnement du système de portes de garage.

- ▶ Tourner la clé SmartKey à la position **2** du commutateur de démarrage.
- ▶ Appuyer sur le bouton de transmission ②, ③ ou ④ au panneau de commande au plafond qui est programmé pour faire fonctionner la porte de garage. Système de portes de garage avec un code fixe: le témoin ① s'allume en vert.

Système de portes de garage avec un code variable: le témoin ① clignote en vert.

- ① Le transmetteur enverra un signal tant et aussi longtemps que le bouton de transmission est enfoncé. Après un maximum de dix secondes, la transmission est terminée et le témoin ① clignote en jaune. Appuyer à nouveau sur le bouton de transmission, si nécessaire.

Effacement de la mémoire de l'ouvre-porte de garage intégré sur le rétroviseur

- ▶ Tourner la clé SmartKey à la position **2** du commutateur de démarrage.
- ▶ Appuyer sur les boutons ② et ④ de transmission. Le témoin s'allume en jaune.
- ▶ Appuyer et maintenir les boutons ② et ④ du transmetteur, jusqu'à ce que le témoin devienne vert.
- ① S'assurer de vider la mémoire de l'ouvre-porte de garage intégré avant de vendre le véhicule.

Fréquences pour l'ouvre-porte de garage

Le numéro d'approbation du type radio et la gamme de fréquence pour l'ouvre-porte de garage se trouvent sur Internet à: <http://www.mercedes-benz.de/betriebsanleitung>.

Boussole

Rappel de la boussole

La boussole montre la direction de la course actuelle du véhicule: **N, NE, E, SE, S, SW, W** ou **NW**.

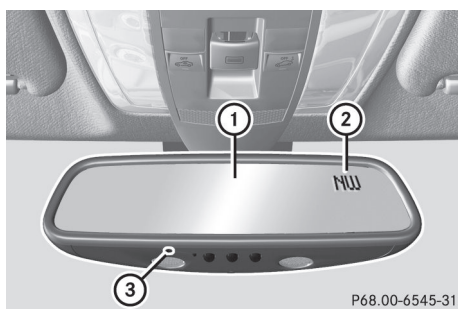

P68.00-6545-31

Pour obtenir un affichage exact dans le rétroviseur ①, la boussole doit être calibrée et la zone des champs magnétiques doit être réglée.

Réglage du compas

- Déterminer votre emplacement sur la base des cartes de zones suivantes.

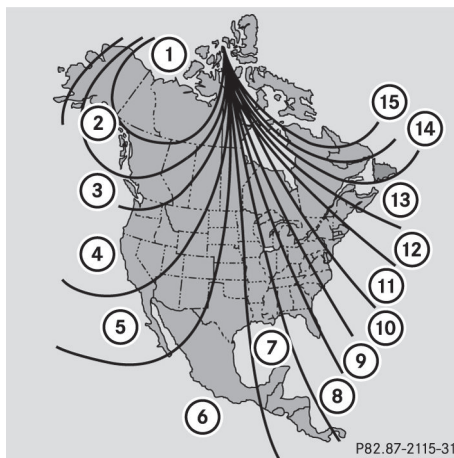

P82.87-2115-31

Carte de zone Amérique du Nord

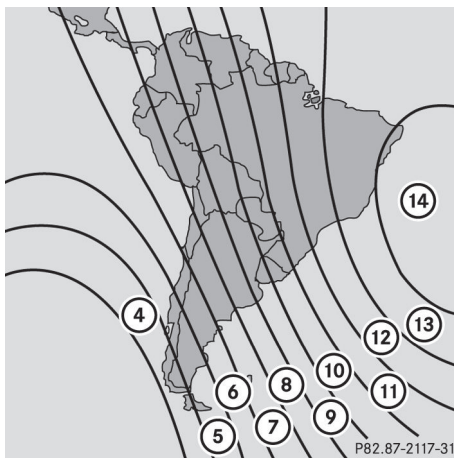

P82.87-2117-31

Carte de zone Amérique du Sud

- Appuyer une goupille ronde dans l'ouverture ③ (▷ page 304) pendant environ trois secondes
La zone actuellement sélectionnée apparaît dans l'affichage de la boussole ② (▷ page 304).
- **Pour sélectionner la zone:** appuyer à plusieurs reprises une goupille ronde

③(▷ page 304) jusqu'à ce que la zone désirée soit sélectionnée.
La zone a été sélectionnée lorsque l'affichage de la boussole ②(▷ page 304) montre l'entête Ceci exige un délai de quelques secondes.

Calibrage de la boussole

- ▶ S'assurer que l'espace est suffisant pour vous permettre de conduire en cercle sans nuire à la circulation routière.

Pour calibrer correctement la boussole, se rappeler ce qui suit:

- calibrer la boussole à aire ouverte et non à proximité de constructions en acier ou de lignes de transmission électrique à haute tension.
- mettre hors fonction les accessoires électriques (par exemple la climatisation, les essuie-glaces ou le dégivreur de lunette arrière).
- fermer toutes les portes et le coffre.
- ▶ Mettre le contact.
- ▶ Appuyer sur une goupille ronde dans l'ouverture ③(▷ page 304) pendant environ six secondes jusqu'à ce que le symbole **C** paraisse dans l'affichage de la boussole ②(▷ page 304).
- ▶ Conduire en cercle à une vitesse d'environ (5 km/h) (3 mi/h) à (10 km/h) (6 mi/h) Lorsque le calibrage est réussi, la direction actuelle paraît dans l'affichage de la boussole ②(▷ page 304).

Protège-moquette du côté conducteur

⚠ ATTENTION

Si un protège-moquette est utilisé, s'assurer que le dégagement est suffisant et qu'il est solidement retenu.

Le protège-moquette devraient toujours être assujetti sécuritairement à l'aide d'un équipement d'attache.

Avant de démarrer, s'assurer que le protège-moquette est bien en place et le positionner au besoin. Un protège-moquette non retenu pourrait glisser et nuire au bon fonctionnement des pédales.

Ne pas placer un protège-moquette par dessus un autre, au risque de nuire au mouvement des pédales.

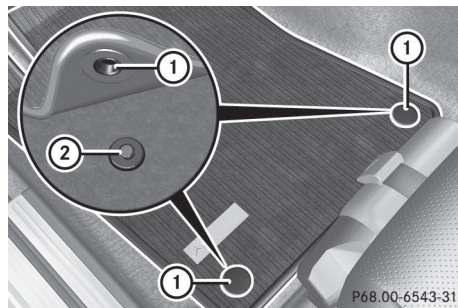

- ▶ Faire glisser le siège vers l'arrière.
- ▶ **Pour installer** placer le protège-moquettes dans le dégagement-pieds.
- ▶ Appuyer sur les goupilles ① dans les anneaux de retenue ②.
- ▶ **Pour enlever:** sortir le protège-moquette des anneaux de retenue.②.
- ▶ Enlever le protège-moquette.

Information utile	308
Compartiment moteur	308
Entretien	313
Soin	314

Information utile

- i** Ce Guide du conducteur décrit tous les dispositifs, de série ou optionnels, offerts pour le véhicule au moment de la publication du Guide. Des différences sont possibles entre les pays. À noter qu'il est possible que votre véhicule ne soit pas équipé de toutes les caractéristiques décrites dans le présent guide. Ceci s'applique également aux systèmes et fonctions portant sur la sécurité du véhicule.
- i** Veuillez lire l'information sur les ateliers spécialisés (▷ page 27).

Compartment moteur

Capot

Ouverture du capot

ATTENTION

Ne pas tirer sur la commande d'ouverture du capot pendant que le véhicule est en marche. Sinon, le capot risque de s'ouvrir sous la poussée de l'air.

Ceci pourrait desserrer le capot et blesser le conducteur et/ou les autres.

ATTENTION

Ne pas ouvrir le capot lorsque le moteur surchauffe. De graves brûlures pourraient survenir. Surveiller la jauge de température du liquide de refroidissement pour déterminer si le moteur a surchauffé. Si des flammes ou de la fumée s'échappent du compartiment moteur, s'éloigner du véhicule. Attendre que le moteur se soit refroidi. Au besoin, faire appel au service d'incendie.

ATTENTION

Il y a un risque de blessures si le capot est ouvert, même si le moteur n'est pas en marche.

Des composantes du moteur peuvent devenir très chaudes.

Pour éviter le risque de brûlures, ne toucher qu'aux composantes décrites dans le Guide du conducteur et observer les remarques de sécurité pertinentes.

ATTENTION

Pour aider à prévenir les blessures personnelles, se tenir loin des parties mobiles lorsque le capot est ouvert et que le moteur tourne.

Le ventilateur du radiateur peut continuer à fonctionner pendant environ 30 secondes ou peut même redémarrer après l'arrêt du moteur. Se tenir loin des lamelles du ventilateur.

ATTENTION

Le moteur est équipé d'un système d'allumage transistorisé. En raison de la haute tension, il est dangereux de toucher les composantes (serpentin d'allumage, douilles des bougies d'allumage, douille de diagnostic) du système d'allumage:

- pendant que le moteur tourne
- au démarrage du moteur
- lorsque l'allumage est activé et que le moteur est mis en marche manuellement

- ▶ S'assurer que les essuie-glaces de pare-brise sont désactivés.

ATTENTION

Les essuie-glaces et la tringlerie d'essuie-glace pourraient s'activer.

Lorsque le capot est ouvert, la tringlerie d'essuie-glace risque de causer des blessures au conducteur et aux autres.

S'assurer que les essuie-glaces de pare-brise sont hors fonction. Retirer la clé SmartKey ou s'assurer qu'aucune position n'est sélectionnée avec KEYLESS-GO. Tous les témoins doivent être éteints dans le combiné d'instruments.

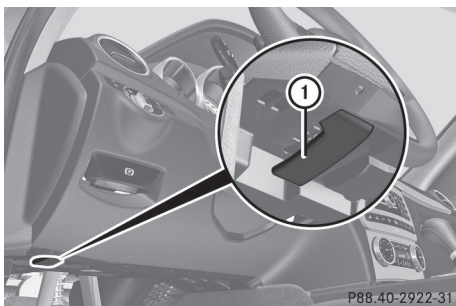

- ▶ Tirer le levier de dégagement ① pour le capot.
Le capot est relâché.

⚠ S'assurer que les essuie-glaces de pare-brise ne sont pas rabattus loin du pare-brise. Autrement, les essuie-glaces de pare-brise ou le capot pourraient être endommagés.

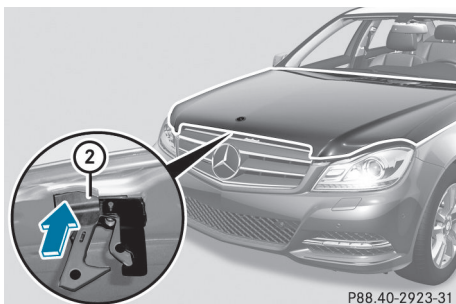

- ▶ Atteindre l'ouverture, tirer la poignée du loquet du capot ② vers le haut et lever le capot.

Une fois le capot levé d'environ 40 cm (15 pouces), il s'ouvre complètement automatiquement et reste ouvert par les supports pressurisés au gaz.

Fermeture du capot

⚠ ATTENTION

En fermant le capot, faire bien attention de ne pas coincer les mains ou les doigts. Attention de ne blesser personne en refermant le capot.

S'assurer que le capot est fermé sécuritairement avant la conduite. Ne pas

continuer de conduire si le capot ne s'engage pas après un accident par exemple. Autrement, le capot pourrait se relâcher lorsque le véhicule est en mouvement et mettre la vie du conducteur et/ou des autres en danger.

- ▶ Abaisser le capot et le laisser retomber d'une hauteur d'environ 20 cm (0,7 pi).
- ▶ S'assurer que le capot est bien fermé. Si le capot peut être légèrement soulevé, c'est qu'il n'est pas bien fermé. L'ouvrir à nouveau et le laisser retomber avec un peu plus de force.

Huile moteur

Remarques sur le niveau d'huile

Le véhicule peut consommer jusqu'à 0,8 l (0,9 pintes amér.) d'huile sur une distance de 1000 km (600 milles). La consommation d'huile peut être plus élevée si le véhicule est neuf ou si la conduite se fait fréquemment à régimes moteurs élevés.

Vérification du niveau d'huile avec la jauge

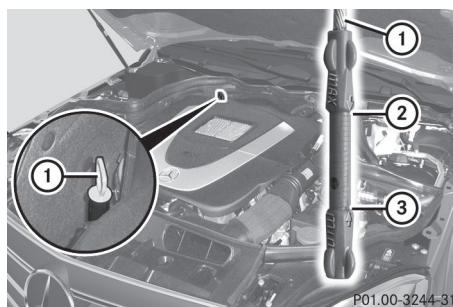

- ▶ Stationner le véhicule sur un sol plat. Pour vérifier le niveau d'huile avec le moteur à température de fonctionnement normale, arrêter le moteur et attendre environ cinq minutes.
- ▶ Tirer la jauge d'huile ① hors du tube de guidage de la jauge.

- ▶ Essuyer la jauge d'huile ①.
- ▶ Glisser lentement la jauge d'huile ① dans le tube de guidage de la jauge jusqu'au fond, et l'enlever à nouveau.
Si le niveau se situe entre la marque MIN ③ et la marque MAX ②, le niveau d'huile est adéquat.
- ▶ Si le niveau d'huile a chuté à la marque MIN ③ ou plus bas, ajouter 0,5 à 1,0 l (0,55 à 1,1 pte amér.) d'huile moteur.

Appoint d'huile moteur

AVERTISSEMENT

Si l'huile moteur entre en contact avec des pièces chaudes du moteur, elle peut s'enflammer et causer des brûlures. Ne pas répandre d'huile moteur sur les pièces chaudes du moteur.

Remarque environnementale

En ajoutant de l'huile, s'assurer de ne pas en répandre. Il est nocif pour l'environnement si de l'huile pénètre dans le sol ou dans zones d'aménagement.

- ! N'utiliser que les huiles et filtres moteur approuvés pour les véhicules dotés du système d'entretien. Pour obtenir une liste des huiles moteur et des filtres à huile testés et répondant aux spécifications de Mercedes-Benz pour les produits d'entretien, visiter le site <http://www.mbusa.com> (É.-U. seulement). Pour plus d'information sur les huiles moteur et les filtres à huile testés et approuvés, contacter un Concessionnaire Mercedes-Benz agréé.

Les dommages au moteur ou au système d'échappement sont attribuables à ce qui suit:

- l'utilisation d'huiles moteur et de filtres à l'huile n'ayant pas été spécifiquement approuvés pour le système d'entretien.
- le remplacement de l'huile moteur ou du filtre à l'huile après l'échéance de l'intervalle d'entretien requis
- le recours à des additifs pour huile moteur.

- ! Ne pas ajouter trop d'huile. Si le niveau d'huile est supérieur à la marque «max» sur la jauge, trop d'huile a été ajoutée. Ceci peut causer des dommages au moteur ou au convertisseur catalytique. Faire siphonner tout excès d'huile.

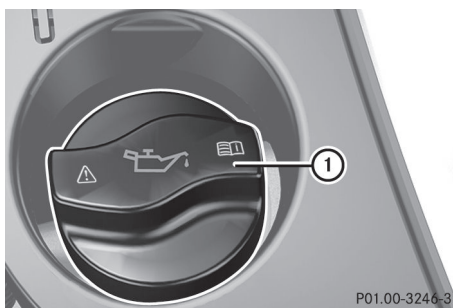

P01.00-3246-31

Exemple: capuchon d'huile moteur

- ▶ Tourner le capuchon ① dans le sens contraire des aiguilles d'une montre et le retirer.
- ▶ Ajouter l'huile moteur.
Si le niveau d'huile est égal ou inférieur à la marque «MIN» sur la jauge, ajouter 0,5 à 1,0 l (0,55 à 1,1 ptes amér.) d'huile moteur.
- ▶ Remplacer le capuchon ① sur le goulot de remplissage et tourner dans le sens des aiguilles d'une montre.
S'assurer que le capuchon se verrouille sécuritairement en place.
- ▶ Vérifier de nouveau le niveau d'huile à l'aide de la jauge (▷ page 309).

Information supplémentaire sur l'huile moteur (▷ page 385).

Vérification et ajout d'autres produits d'entretien

Vérification du niveau du liquide de refroidissement

Ne vérifier le niveau du liquide de frein lorsque le véhicule est sur un sol plan et que le moteur a refroidi.

- ▶ Tourner la clé en position **2** (▷ page 151) du commutateur de démarrage.
Sur les véhicules avec KEYLESS-GO, appuyer deux fois sur le bouton marche/arrêt (▷ page 152).
- ▶ Vérifier la température du liquide de refroidissement au combiné d'instruments. La température du liquide de refroidissement doit être inférieure à 70 °C (158 °F).

⚠ ATTENTION

Pour éviter des graves brûlures:

- faire preuve d'extrême prudence lors de l'ouverture du capot, si tout indique un risque d'échappement de vapeur ou de liquide de refroidissement du système de refroidissement, ou si l'affichage de la température du liquide de refroidissement indique la surchauffe du liquide.
- ne pas enlever le capuchon pressurisé sur le réservoir du liquide de refroidissement si la température est supérieure à 70 °C (158 °F). Laisser refroidir le moteur avant d'enlever le bouchon. Le réservoir de liquide de refroidissement contient du liquide chaud sous pression.
- à l'aide d'un chiffon, tourner délicatement le capuchon d'environ $1/2$ tour pour évacuer la pression excessive. Si le réservoir est ouvert immédiatement, du

liquide chaud et de la vapeur pourraient être projetés sous pression.

- ne pas verser d'antigel sur les pièces chaudes du moteur. L'antigel contient de l'éthylène glycol pouvant brûler s'il entre en contact avec les pièces chaudes du moteur.

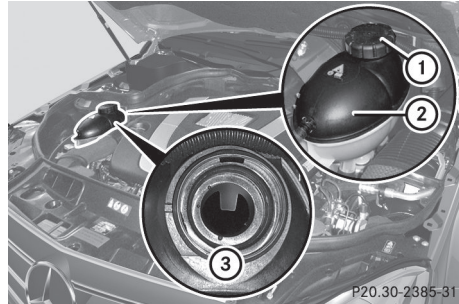

- ▶ Tourner lentement le capuchon **1** d'un demi-tour dans le sens contraire des aiguilles d'une montre et laisser s'échapper l'excédent de pression
- ▶ Tourner le capuchon **1** dans le sens contraire des aiguilles d'une montre et le retirer.
Si le liquide de refroidissement est au niveau du repère **3** dans le goulot de remplissage lorsque froid, le niveau de liquide est suffisant dans le réservoir d'expansion du liquide de refroidissement **2**.
Si le liquide de refroidissement est environ 1,5 cm (0,6 po) au-dessus du repère **3** dans le goulot de remplissage lorsque chaud, le niveau de liquide est suffisant dans le réservoir d'expansion du liquide de refroidissement **2**.
- ▶ Au besoin, ajouter du liquide de refroidissement testé et approuvé par Mercedes-Benz.
- ▶ Remettre en place le capuchon **1** tel qu'indiqué et le tourner dans le sens des aiguilles d'une montre jusqu'à l'arrêt.

Pour des informations sur le liquide de refroidissement, voir (▷ page 387).

Système de nettoyage du pare-brise et des phares

Le liquide du système de lave-glace et du système de lave-phares provient du réservoir de lave-glace.

- ❗ Les composantes du véhicule et leurs lubrifiants respectifs doivent correspondre. Par conséquent, n'utiliser que les produits testés et approuvés par Mercedes-Benz.

Pour plus d'information sur les produits testés et approuvés, contacter un Concessionnaire Mercedes-Benz ou visiter le site <http://www.mbusa.com> (É.-U. seulement)

⚠ ATTENTION

Le solvant/antigel de lave-glace est très inflammable. Ne pas répandre de solvant/antigel de lave-glace sur les pièces chaudes du moteur, au risque d'un incendie et de brûlures. L'utilisateur pourrait subir de graves brûlures.

- ❗ À des températures inférieures au point de congélation: toujours remplir le réservoir de lave-glace avec un mélange d'eau et de concentré de liquide de lave-glace (par ex. MB WinterFit). Autrement, il existe des risques d'endommager le système de nettoyage du pare-brise/nettoyage des phares.

- ❗ N'utiliser que du liquide de lave-glace concentré convenant aux lentilles de plastique. Un liquide de lave-glace inapproprié pourrait endommager les lentilles de plastique des phares.

- ❗ Ne pas utiliser d'eau distillée ou déionisée dans le réservoir de liquide de lave-glace. Autrement, le détecteur de niveau pourrait être endommagé.

- ❗ Ajouter du concentré de lave-glace, par ex. MB SummerFit, au liquide de lave-glace toute l'année.

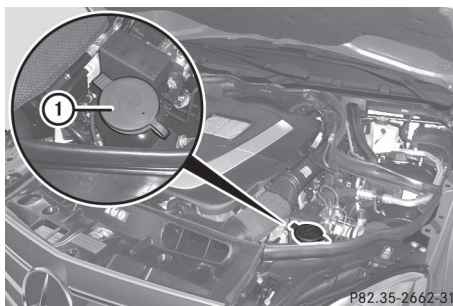

Exemple: réservoir du liquide de lave-glace

- ▶ Prémélanger le liquide de lave-glace de pare-brise dans un contenant approprié.
- ▶ **À des températures supérieures au point de congélation:** remplir le réservoir de lave-glace avec un mélange d'eau et de concentré de liquide de lave-glace (par ex. MB SummerFit).
- ▶ **À des températures inférieures au point de congélation:** remplir le réservoir de lave-glace avec un mélange d'eau et de concentré de liquide de lave-glace (par ex. MB WinterFit). Adapter le ratio du mélange en fonction de la température extérieure. Pour plus d'information sur le ratio de mélange (> page 388).
- ▶ **Pour ouvrir:** tirer sur le capuchon ① vers le haut avec l'onglet.
- ▶ Ajouter le liquide de lave-glace prémélangé.
- ▶ **Pour fermer:** appuyer le bouchon ① sur le goulot de remplissage jusqu'au déclic.

Niveau du liquide de frein

- ❗ Si vous remarquez que le niveau du liquide de frein dans le réservoir de liquide de frein a chuté au niveau du repère MIN ou en-dessous, faire immédiatement vérifier le système de freinage pour déceler la présence éventuelle de fuites. Vérifier également l'épaisseur des garnitures de freins. Contacter immédiatement un atelier spécialisé, par exemple un Concessionnaire Mercedes-Benz agréé.

Ne pas ajouter de liquide de frein. Ceci ne corrigera pas l'erreur.

Ne vérifier le niveau du liquide de frein que lorsque le véhicule est stationnaire et sur un sol plan.

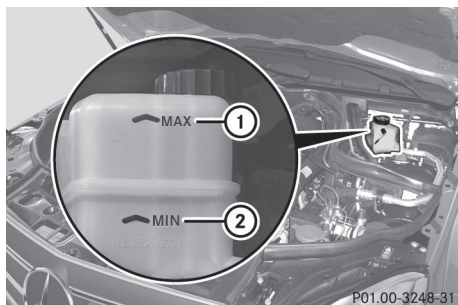

Le niveau de liquide de frein est adéquat s'il se situe entre les repères MIN ② et MAX ① sur le réservoir de liquide de frein

Entretien

Affichage des intervalles d'entretien

Messages d'entretien

Information sur le type d'entretien et d'intervalle d'entretien (voir carnet d'entretien séparé).

Pour plus d'information, contacter un Concessionnaire Mercedes-Benz agréé ou le site Web <http://www.mbusa.com> (É.-U seulement).

L'affichage de l'intervalle d'entretien informe le conducteur de la prochaine date du service d'entretien requis.

Si la date prévue d'un service d'entretien a été dépassée, il est possible qu'une tonalité soit émise.

L'affichage multifonction montre un message d'entretien pendant quelques secondes, par exemple:

Prochain service A dans.. jours

Service A en retard

Service A en retard de ... jours

La lettre indique quel entretien est requis. **A** indique un service mineur et **B** un service majeur. Un numéro ou une autre lettre peut être affiché après la lettre. Ce chiffre indique si du travail d'entretien supplémentaire doit être effectué.

Pour plus d'information, contacter un Concessionnaire Mercedes-Benz agréé.

L'affichage de l'intervalle d'entretien ne tient pas compte des périodes pendant lesquelles la batterie est débranchée.

Maintien de l'intervalle d'entretien requis:

- ▶ Avant de débrancher la batterie, noter la date du service d'entretien requis indiquée dans l'affichage multifonction.

ou





- ▶ Soustraire les périodes de débranchement de la batterie de la date d'entretien indiquée dans l'affichage, après le rebranchement de la batterie.

- ❗ L'affichage de l'intervalle d'entretien ne fournit aucune information concernant le niveau d'huile moteur. Respecter les remarques concernant le niveau d'huile moteur (▷ page 309).

Masquage d'un message de service

- ▶ Appuyer sur le bouton  ou  sur la clé SmartKey.

Affichage des messages d'entretien

- ▶ Établir le contact.
- ▶ Appuyer sur  ou  au volant de direction pour sélectionner le menu **Serv..**
- ▶ Appuyer sur  ou  pour sélectionner le sous-menu **ASSYST PLUS** et appuyer sur  pour confirmer. La date du service d'entretien requis paraît dans l'affichage multifonction.

Il est important de se rappeler ce qui suit

Réinitialisation de l'affichage des intervalles d'entretien

Si l'atelier spécialisé, par exemple un Concessionnaire Mercedes-Benz agréé, effectue le travail d'entretien, l'affichage de l'intervalle d'entretien sera réinitialisé.

Pour plus d'information, sur l'entretien par exemple, contacter un Concessionnaire Mercedes-Benz agréé ou Mercedes-Benz directement.

❗ Si l'affichage de l'intervalle d'entretien a été réinitialisé involontairement, faire corriger le réglage chez le Concessionnaire Mercedes-Benz agréé.

Faire effectuer l'entretien de la façon décrite dans le carnet d'entretien. Dans le cas contraire, cela pourrait entraîner de l'usure et des dommages aux principaux assemblages du véhicule.

Conduite à l'étranger

Un réseau étendu de Concessionnaires Mercedes-Benz Service est aussi disponible pour l'entretien dans d'autres pays. Pour plus d'information, contacter votre Concessionnaire Mercedes-Benz agréé.

Soin

Remarques sur le soin

L'entretien régulier du véhicule constitue un prérequis pour conserver sa qualité à long terme.

Utiliser les produits d'entretien et de nettoyage pour auto recommandés et approuvés par Mercedes-Benz.

ATTENTION

Plusieurs produits de nettoyage peuvent être dangereux. Certains sont toxiques et d'autres inflammables. Observer toujours les recommandations du fabricant sur le contenant. Toujours ouvrir les portes ou

baisser les vitres du véhicule en nettoyant l'intérieur.

Ne jamais utiliser de fluides ou solvants qui ne sont pas conçus pour le nettoyage du véhicule.

Toujours garder les produits de nettoyage dans un endroit verrouillé et hors de la portée des enfants.

❗ Pour le nettoyage du véhicule, n'utiliser aucun des éléments suivants:

- des chiffons secs, rudes ou rigides
- des agents nettoyants abrasifs
- des solvants
- des agents nettoyants contenant des solvants

Ne pas frotter.

Ne pas toucher les surfaces ou les films protecteurs avec des objets durs, par exemple une bague ou un grattoir à glace. Sinon les surfaces ou le film protecteur pourraient être égratignées ou endommagées.

Remarque environnementale

Disposer des boîtes vides et des chiffons de nettoyage d'une façon environnementale responsable.

❗ Ne pas stationner le véhicule pendant une longue période immédiatement après l'avoir nettoyé, surtout après avoir nettoyé les roues avec un nettoyeur à roues. Les nettoyeurs à roues peuvent augmenter la corrosion des disques de freins et des plaquettes et garnitures de frein. Pour cette raison, toujours conduire quelques minutes après le nettoyage. Le freinage chauffe les disques et les plaquettes des freins/garnitures, et les fait donc sécher. Le véhicule peut alors être stationné.

Soin extérieur

Lave-auto automatique

ATTENTION

Le rendement du freinage est diminué après le lavage du véhicule. Ceci peut causer un accident. Pour cette raison, conduire très prudemment après avoir lavé le véhicule jusqu'à ce que les freins soient séchés.

Il est possible de faire laver le véhicule en tout temps dans un lave-auto automatique.

! Ne jamais nettoyer le véhicule dans un lave-auto automatique qui utilise des agents de nettoyage spéciaux. Ces agents nettoyants peuvent endommager la peinture ou les pièces de plastique.

Si le véhicule est très sale, enlever une partie de la saleté avant d'aller au lave-auto automatique.

! S'assurer que la transmission automatique est au point mort **N** lors du lavage du véhicule dans un lave-auto à entraînement. Si la transmission est à un autre rapport, le véhicule pourrait être endommagé.

! S'assurer de ce qui suit:

- les vitres latérales et le toit coulissant sont bien fermés.
- la ventilation/le chauffage est désactivé (le bouton OFF a été enfoncé).
- Le commutateur des essuie-glace est en position **0**.

Sinon, le véhicule risque d'être endommagé.

Après avoir conduit le véhicule dans un lave-auto automatique, essuyer tout excédent de cire du pare-brise et des balais d'essuie-glaces. Ceci évitera le barbouillage du pare-brise et réduira le bruit causé par les résidus de cire sur le pare-brise, lors de l'essuyage.

Lavage à la main

Dans certains pays, le lavage à la main n'est autorisé que dans des postes de lavage spécialement équipés. Respecter tous les règlements en vigueur dans les différents pays.

- ▶ Ne pas employer d'eau chaude ni laver le véhicule en plein soleil.
- ▶ Utiliser une éponge souple pour nettoyer le véhicule.
- ▶ N'utiliser qu'une solution détergente douce, par exemple un shampooing approuvé par Mercedes-Benz.
- ▶ Asperger copieusement le véhicule avec un jet d'eau bien réparti.
- ▶ Ne pas pointer le jet d'eau directement vers la prise d'air.
- ▶ Laver à grande eau, et rincer souvent à l'éponge et au chamois.
- ▶ Rincer le véhicule à l'eau claire puis bien l'essuyer avec un chamois.
- ▶ Ne pas laisser le produit de nettoyage sur la peinture.

En hiver, enlever avec précaution et sans tarder toute trace de sel de déglçage routier.

Nettoyeurs haute pression

ATTENTION

Ne pas utiliser des nettoyeurs à haute pression avec des pistolets à jet circulaire (broyeur de saleté) pour nettoyer le véhicule, en particulier les pneus. Sinon, les pneus pourraient être endommagés et un accident pourrait survenir.

! Toujours conserver une distance d'au moins 30 cm (11,8 po) entre le véhicule et le pistolet du nettoyeur sous pression. L'information concernant la distance adéquate est disponible auprès du fabricant de cet équipement.

Déplacer le pistolet du nettoyeur sous pression pendant le nettoyage du véhicule.

Ne pas viser directement les parties suivantes du véhicule :

- les pneus
- les interstices de portes, de toit, les joints, etc.
- les composantes électriques
- la batterie
- les connecteurs
- les feux
- les joints d'étanchéité
- les garnitures
- les fentes de ventilation

Les joints d'étanchéité ou les composantes électriques endommagées peuvent causer des fuites ou des défaillances.

Nettoyage des roues

! Ne pas utiliser de produits de nettoyage de roue acides pour retirer la poussière des freins. Ceci pourrait endommager les écrous de roues et les composantes des freins.

! Ne pas stationner le véhicule pendant une longue période immédiatement après l'avoir nettoyé, surtout après avoir nettoyé les roues avec un nettoyeur à roues. Les nettoyeurs à roues peuvent augmenter la corrosion des disques de freins et des plaquettes et garnitures de frein. Pour cette raison, toujours conduire quelques minutes après le nettoyage. Le freinage chauffe les disques et les plaquettes des freins/garnitures, et les fait donc sécher. Le véhicule peut alors être stationné.

Nettoyage de la peinture

Les égratignures, les dépôts corrosifs, les sections touchées par la corrosion et l'entretien inapproprié ne peuvent pas toujours être complètement réparés. En pareil cas, contacter un atelier spécialisé, par exemple un Concessionnaire Mercedes-Benz agréé.

- ▶ Enlever immédiatement les taches et saletés, en évitant si possible de frotter trop fort.
- ▶ Bien mouiller et utiliser l'enlève-insectes pour les restants d'insectes puis rincer par la suite.
- ▶ Pour nettoyer les excréments d'oiseaux, utiliser de l'eau pour bien mouiller et rincer par la suite.
- ▶ Enlever les liquide de refroidissement, liquide de frein, résine d'arbre, huiles, essences et graisses en frottant délicatement avec un linge trempé dans de l'éther de pétrole ou de l'essence à briquet.
- ▶ Utiliser un nettoyeur à goudron pour enlever les taches de goudron.
- ▶ Recourir à un nettoyeur au silicone pour enlever la cire.

! Ne pas apposer :

- de collants
- de films
- de plateaux magnétiques ou d'objets similaires

sur les surfaces peintes. Autrement, la peinture risque d'être endommagée.

Lorsque les gouttelettes ne perlent plus sur les surfaces peintes, utiliser les produits d'entretien recommandés et approuvés par Mercedes-Benz. C'est le cas environ tous les trois à cinq mois, selon les conditions climatiques et le produit d'entretien utilisé. Si la saleté a pénétré à la surface de la peinture ou si celle-ci a perdu son éclat, utiliser un nettoyeur à peinture recommandé et approuvé par Mercedes-Benz.

Ne pas utiliser ces produits d'entretien en plein soleil ou sur le capot lorsque celui-ci est chaud.

- ▶ Recourir à un stylo de retouche, par exemple MB Touch-Up Stick, pour retoucher rapidement et provisoirement les dommages minimes à la peinture.

Soin du fini mat

Si le véhicule présente un fini mat transparent, observer les directives suivantes pour éviter d'endommager la peinture résultant de soins inappropriés.

Ces remarques s'appliquent aussi aux jantes en alliage léger avec un fini mat clair.

! Ne jamais polir le véhicule ou les roues à alliage léger. Le polissage va faire briller la peinture.

! Ce qui suit risque de faire lustrer la peinture et de diminuer l'effet mat:

- Un frottage vigoureux avec des matières inappropriées.
- Des lavages fréquents au lave-auto.
- Le lavage du véhicule en plein soleil.

! Ne jamais utiliser de nettoyant à peinture, de produits de polissage ou de protecteur de brillance, par exemple de la cire. Ces produits sont destinés à des surfaces très brillantes. Leur utilisation sur des véhicules avec un fini mat causes des dommages considérables à la surface (zones brillantes, tachées).

Toujours faire exécuter les réparations à la peinture par un atelier qualifié, par exemple un Concessionnaire Mercedes-Benz agréé.

! Ne pas utiliser les programmes de nettoyage avec traitement de cire chaude en aucun cas.

i De préférence, laver le véhicule à la main avec une éponge souple, un shampooing pour automobile et beaucoup d'eau.

i Parmi les produits d'entretien Mercedes-Benz recommandés et approuvés, utiliser uniquement l'enlève-insectes et le shampooing auto.

Nettoyage des vitres

! ATTENTION

Par mesure de sécurité, désactiver les essuie-glaces et retirer la clé SmartKey du

commutateur de démarrage avant de nettoyer le pare-brise ou les balais d'essuie-glaces. Sur les véhicules avec KEYLESS-GO, appuyer à plusieurs reprises sur le bouton marche/arrêt jusqu'à ce que tous les témoins au combiné d'instruments soient éteints. Dans le cas contraire, les essuie-glace pourraient s'activer et causer des blessures.

! Rabattre les essuie-glaces de pare-brise loin du pare-brise seulement lorsqu'ils sont en position verticale. Autrement, le capot pourrait être endommagé.

► Nettoyer l'intérieur et l'extérieur des vitres avec un linge humide et un produit de nettoyage recommandé et approuvé par Mercedes-Benz.

! Ne pas utiliser de chiffons secs, de produits abrasifs, de solvants ou d'agent nettoyants contenant des solvants pour nettoyer l'intérieur des vitres. Ne pas toucher l'intérieur des vitres avec des objets durs, par exemple un grattoir à glace ou une bague. Il y a autrement un risque d'endommager les vitres.

! Nettoyer les circuits d'évacuation d'eau du pare-brise et de la lunette arrière à intervalles réguliers. Des dépôts tels que des feuilles, des pétales et du pollen peuvent dans certains cas empêcher l'évacuation de l'eau. Ceci pourrait causer des problèmes de corrosion et endommager les composantes électriques.

Nettoyage des balais d'essuie-glace

! ATTENTION

Par mesure de sécurité, désactiver les essuie-glaces et retirer la clé SmartKey du commutateur de démarrage avant de nettoyer le pare-brise ou les balais d'essuie-glaces. Sur les véhicules avec KEYLESS-GO, appuyer à plusieurs reprises sur le bouton marche/arrêt jusqu'à ce que tous les témoins au combiné d'instruments soient éteints.

Dans le cas contraire, les essuie-glaces pourraient s'activer et causer des blessures.

- ❗ Rabattre les essuie-glaces de pare-brise loin du pare-brise seulement lorsqu'ils sont en position verticale. Autrement, le capot pourrait être endommagé.
- ❗ Ne pas tirer sur les balais d'essuie-glace. Sinon, le balai risque d'être endommagé.
- ❗ Ne pas laver trop souvent les balais d'essuie-glace et ne pas les frotter trop fort. Sinon, le revêtement de graphite risque d'être endommagé. Ceci peut causer des bruits d'essuyage.
- ▶ Replier les essuie-glaces loin du pare-brise.
- ▶ Nettoyer les balais d'essuie-glaces avec un linge humide.
- ▶ Replier à nouveau les essuie-glaces avant de démarrer le véhicule.
- ❗ Tenir le bras d'essuie-glace sécuritairement en le repliant. Le pare-brise pourrait être endommagé si le bras d'essuie-glace frappe soudainement sur le pare-brise.

Nettoyage de l'éclairage extérieur

- ▶ Nettoyer les lentilles de plastique des feux extérieurs avec une éponge humide et un produit de nettoyage peu concentré, par exemple le shampoing auto Mercedes-Benz ou des linges de nettoyage.
- ❗ N'utiliser que des produits de nettoyage ou linges de nettoyage convenant aux lentilles en plastique pour les phares. Les autres produits de nettoyage ou linges de nettoyage pourraient égratigner ou endommager les lentilles en plastique des phares.

Nettoyage des capteurs

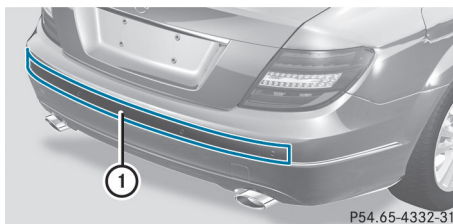
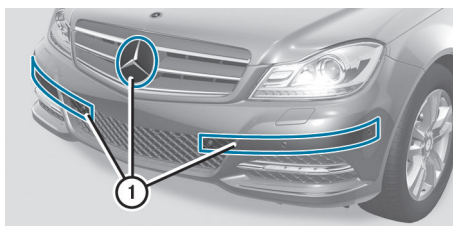

- ▶ Nettoyer les capteurs ① des systèmes de conduite avec de l'eau, du shampoing pour auto et un linge souple.
- ❗ En lavant les capteurs avec un nettoyeur sous pression, maintenir une distance entre le véhicule et le pistolet du nettoyeur sous pression de 30 cm (11,8 po). Des informations sur la distance appropriée sont disponibles du fabricant de l'équipement.

Nettoyage de la caméra de recul

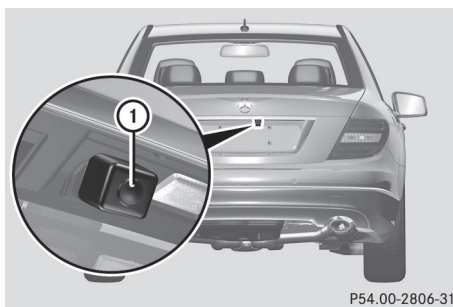

- ▶ Utiliser de l'eau claire et un chiffon doux pour nettoyer les lentilles de la caméra ①.
- ❗ Ne pas nettoyer les lentilles de la caméra et les endroits autour de la caméra de recul avec un nettoyeur sous pression.

Nettoyage du tuyau d'échappement arrière

Les impuretés combinées aux effets du sable routier et des facteurs corrosifs dans l'environnement peuvent entraîner la formation d'un enrroulement instantané à la surface. Pour redonner l'éclat original au tuyau d'échappement, le nettoyer régulièrement, surtout en hiver et après un lavage du véhicule.

- ❗ Ne pas nettoyer les tuyaux d'échappement arrière avec des agents nettoyant de base alcaline, tel que le nettoyeur de roues.
- ▶ Procéder au nettoyage des tuyaux d'échappement avec un produit d'entretien du chrome reconnu et approuvé par Mercedes-Benz.

Soin intérieur

Nettoyage de l'affichage

- ▶ Avant de nettoyer l'affichage, s'assurer qu'il est désactivé et qu'il soit refroidi.
- ▶ Nettoyer la surface de l'affichage à l'aide d'un chiffon en microfibre disponible dans le commerce et d'un agent nettoyant TFT/LCD.
- ▶ Sécher la surface de l'affichage à l'aide d'un chiffon en microfibre.

❗ Pour le nettoyage, n'utiliser aucun des éléments suivants:

- solvant à l'alcool ou essence
- agents nettoyants abrasifs
- agents nettoyants de ménage disponibles commercialement

Ils peuvent endommager la surface de l'affichage. Ne pas exercer de pression en nettoyant la surface de l'affichage. Ceci pourrait causer d'irréparables dommages à l'affichage.

Nettoyage des garnitures de plastique

⚠ Avertissement

En nettoyant le bossage du volant de direction et le tableau de bord, ne pas utiliser de vaporisateurs intérieurs ou d'agents nettoyants contenant des solvants. Les agents nettoyants contenant des solvants donnent aux surfaces une allure poreuse, et ainsi les pièces en plastiques peuvent casser et devenir dangereuses à l'intérieur lorsque le coussin gonflable est déployé, ce qui peut causer de sévères blessures.

❗ Ne pas apposer les objets suivants sur les surfaces en plastique:

- de collants
- de films
- de bouteilles d'huile parfumée ou articles similaires

Autrement, le plastique risque d'être endommagé.

❗ Ne pas permettre aux cosmétiques, répulseur d'insecte ou écran solaire de venir en contact avec la garniture en plastique. Ceci maintient l'allure de haute qualité des surfaces.

- ▶ Essuyer la garniture en plastique avec un linge humide et sans charpie, par exemple un linge microfibre.
- ▶ **Taches rebelles:** utiliser les produits d'entretien et de nettoyage pour auto recommandés et approuvés par Mercedes-Benz. La surface peut temporairement changer de couleur. Attendre que la surface sèche à nouveau.

Nettoyage du volant de direction ou du levier sélecteur de vitesse

- ▶ Essuyer avec un chiffon humide ou utiliser des produits de nettoyage du cuir recommandés et approuvés par Mercedes-Benz.

Nettoyage du bois véritable et des bandes de garniture

- ▶ Nettoyer la garniture de bois ou la bande de garniture avec un linge humide et sans charpie, par exemple un linge microfibre.
- ▶ **Taches tenaces:** utiliser un produit de nettoyage pour l'auto recommandé et approuvé par Mercedes-Benz.

❗ Ne pas utiliser d'agents de nettoyage à base de solvant tels que des diluants à goudron, nettoyeurs de roue, agents de polissage ou cires. Il y a autrement un risque d'endommager la surface.

❗ Ne pas appliquer de poli chrome sur les pièces de garniture. Les pièces de garniture ont une apparence chromée mais sont surtout fabriquées d'aluminium anodisé et peuvent perdre leur lustre si un poli pour le chrome est utilisé. Utiliser plutôt un linge humide et sans charpie pour le nettoyage des pièces de garniture.

Si les pièces de garniture fini chrome sont très sales, utiliser alors un poli chrome. En cas d'incertitude à savoir si les pièces de garniture sont plaquées chrome ou non, consulter un Concessionnaire Mercedes-Benz agréé.

Nettoyage des couvre-sièges

❗ Ne pas utiliser de linge microfibre pour nettoyer le cuir d'origine, le cuir synthétique ou les couvre-sièges Alcantara®. S'ils sont utilisés régulièrement, ils peuvent endommager les couvre-sièges.

- ❗ Respecter ce qui suit lors du nettoyage:
 - nettoyer délicatement les couvre-sièges en cuir avec un chiffon humide, puis les essuyer avec un linge sec. S'assurer de ne pas détremper le cuir. Autrement, le cuir pourrait durcir et craquer. Utiliser uniquement des produits de nettoyage du cuir éprouvés et homologués par Mercedes-Benz. Pour obtenir les noms

de ces produits, contacter un atelier spécialisé, par exemple un Concessionnaire Mercedes-Benz agréé.

- nettoyer les couvre-sièges en cuir synthétique avec un linge humide et une solution contenant un détergent à 1 % (par ex. du savon à vaisselle).
- nettoyer les couvre-sièges en cuir synthétique avec un linge humide et une solution contenant un détergent à 1 % (par ex. du savon à vaisselle). Frotter délicatement et essayer complètement pour éviter de laisser des traces visibles. Laisser sécher le siège par la suite. Les résultats du nettoyage dépendent du type de tache et du délai avant de la nettoyer.
- nettoyer les couvre-sièges Alcantara® avec un linge humide. S'assurer d'essuyer tout le siège par sections, pour éviter de laisser des traces visibles.

i À noter qu'un entretien régulier est essentiel pour s'assurer que l'apparence et le confort des couvre-sièges sont maintenus avec le temps.

Nettoyage des ceintures de sécurité

- ▶ Utiliser de l'eau propre et tiède dans une solution savonneuse.

❗ Ne pas nettoyer les ceintures de sécurité avec des agents nettoyants chimiques. Ne pas les sécher en les chauffant au-dessus de 80 °C (176 °F) ou en les plaçant sous la lumière solaire directe.

⚠ ATTENTION

Ne pas blanchir ni teindre les sangles des ceintures de sécurité, au risque de les affaiblir considérablement. En cas d'accident, elles pourraient ne pas fournir une protection adéquate.

Nettoyage du pavillon et des moquettes

- ▶ **Pavillon:** utiliser une brosse souple ou un produit de nettoyage recommandé et approuvé par Mercedes-Benz pour enlever les taches tenaces.
- ▶ **Moquettes:** utiliser les produits de nettoyage de moquettes et de tissus recommandés et approuvés par Mercedes-Benz.

Information utile	324
Où le trouver...?	324
Pneu à plat	325
Batterie	331
Démarrage-secours	334
Remorquage et démarrage-secours	336
Fusibles	339

Information utile

- i** Ce Guide du conducteur décrit tous les dispositifs, de série ou optionnels, offerts pour le véhicule au moment de la publication du Guide. Des différences sont possibles entre les pays. À noter qu'il est possible que votre véhicule ne soit pas équipé de toutes les caractéristiques décrites dans le présent guide. Ceci s'applique également aux systèmes et fonctions portant sur la sécurité du véhicule.
- i** Veuillez lire l'information sur les ateliers spécialisés (▷ page 27).

Où le trouver...?

Trousse de premiers soins

Selon l'équipement du véhicule, la trousse de premiers soins est placée soit dans un espace de rangement ouvert ou derrière le recouvrement du côté gauche.

- Ouvrir le couvercle du coffre.

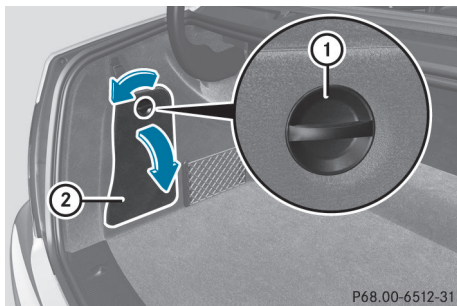

Exemple: trousse de premiers soins derrière le panneau de garniture latéral

- **Pour ouvrir le recouvrement:** tourner le bouton rotatif ① en direction de la flèche et replier le recouvrement ②.
- Sortir la trousse de premiers soins.

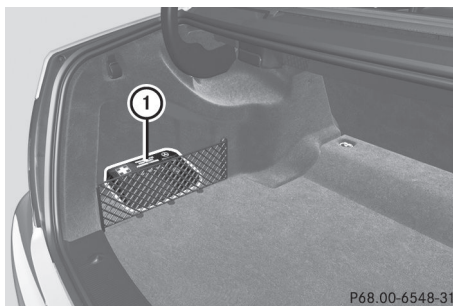

Exemple: trousse de premiers soins dans un espace de rangement ouvert.

- Sortir la trousse de premiers soins ①.

- i** Vérifier la date de péremption de la trousse de premiers soins au moins une fois par année. Au besoin, remplacer son contenu et tout produit manquant.

Trousse d'outils du véhicule

La trousse d'outils du véhicule se trouve dans le bac de rangement sous le plancher du coffre.

- Soulever le plancher du coffre (▷ page 286).

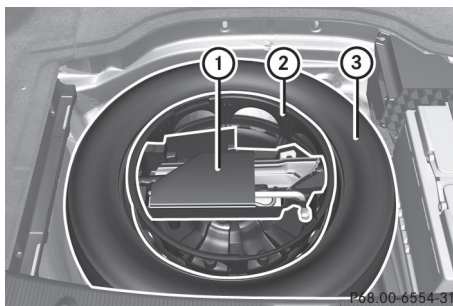

- ① Plateau de la trousse d'outils du véhicule
 ② Bac de rangement
 ③ Roue de secours/roue de secours d'urgence «Minispare»

La trousse d'outils du véhicule contient:

- rabattement de la cale de roue
- tableau des fusibles
- cric

- une paire de gants
- clé à roue
- oeillet de remorquage

Roue de secours d'urgence «Minispare»

La roue de secours d'urgence «Minispare» se trouve dans le bac de rangement sous le plancher du coffre.

- ▶ Soulever le plancher du coffre (> page 286).

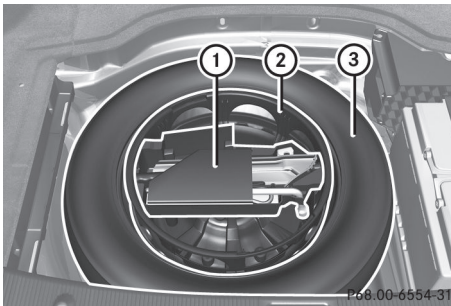

- ▶ Retirer le plateau de la trousse d'outils ①.
- ▶ Tourner le bac de rangement ② dans le sens contraire des aiguilles d'une montre et le retirer.
- ▶ Retirer la roue de secours d'urgence «Minispare» ③.

Pour d'autres informations sur le changement de roue et le montage de la roue de secours, voir (> page 325).

Pneu à plat

Préparation du véhicule

Le véhicule peut être équipé d'une roue de secours d'urgence «Minispare» ou de pneus MOExtended (pneus avec propriétés de pneu à plat) (> page 330).

- ❗ La préparation de véhicule n'est pas nécessaire sur les véhicules avec pneus MOExtended.

- ▶ Arrêter le véhicule aussi loin que possible du trafic sur un sol solide, non glissant et plat.
- ▶ Activer les feux de détresse.
- ▶ Enfoncer fermement la pédale de frein.
- ▶ Mettre les roues avant dans une position pointant vers l'avant.
- ▶ **Véhicules avec boîte manuelle:** engager la première ou la marche arrière.
- ▶ **Véhicule avec transmission automatique:** déplacer le levier sélecteur à **P**.
- ▶ Arrêter le moteur.
- ▶ **Véhicules sans KEYLESS-GO:** retirer la clé SmartKey du commutateur de démarrage.
- ▶ **Véhicules avec KEYLESS-GO:** ouvrir la porte du conducteur. Les composants électroniques de bord sont à l'état **0**, lequel est comme si la clé SmartKey avait été retirée.
- ▶ **Véhicules avec KEYLESS-GO:** retirer le bouton marche/arrêt du commutateur de démarrage (> page 152).
- ▶ Tous les occupants doivent sortir du véhicule. S'assurer qu'ils ne soient pas en danger en sortant.
- ▶ S'assurer qu'il n'y a personne près de la zone de danger pendant le changement de la roue. Tous ceux qui ne sont pas directement impliqués dans le changement de roue doivent par exemple se tenir derrière la barrière.
- ▶ Sortir du véhicule. En sortant, porter attention aux conditions du trafic.
- ▶ Fermer la porte du conducteur.

Changement de roue et montage de la roue de secours

Préparation du véhicule

Avertissement!

La taille de la roue et du pneu de la roue de secours d'urgence/roue de secours peut différer de celle de la roue endommagée. En utilisant une roue de secours d'urgence/roue de secours, les caractéristiques de tenue de route du véhicule pourraient changer.

Adapter le style de conduite en conséquence. Ne jamais utiliser le véhicule avec plus d'une roue de secours d'urgence/roue de secours dont la taille varie.

Utiliser uniquement une roue de secours d'urgence/roue de secours de taille différente seulement brièvement et ne pas désactiver le système ESP.

Lorsqu'une roue de secours d'urgence est utilisée, ne pas dépasser la vitesse maximale de 80 km/h (50 m/h).

ATTENTION

Faire remplacer la roue de secours d'urgence/roue de secours par une nouvelle roue dès que possible à un atelier qualifié qui possède la connaissance spécialisée et les outils nécessaires pour réussir ce travail. Mercedes-Benz recommande de contacter un Concessionnaire Mercedes-Benz agréé à cette fin. Plus précisément, le travail relatif à la sécurité ou aux systèmes reliés à la sécurité du véhicule doit être effectué par un spécialiste compétent en atelier.

-  Les véhicules sans roue de secours/roue de secours d'urgence ne sont pas équipés à l'usine d'une trousse d'outils pour changement des pneus. Pour plus d'information sur les outils requis pour effectuer un changement de pneu sur le véhicule, par exemple la cale de roue, la clé de roue ou le boulon d'alignement, consulter un concessionnaire Mercedes-Benz agréé.

- ▶ Préparer le véhicule tel que décrit (▷ page 325).
- ▶ Retirer les outils suivants (selon l'équipement du véhicule) du bac de rangement situé sous le coffre/le plancher du coffre:
 - la roue de secours d'urgence
 - la cale de roue pliable
 - la clé de roue
 - le cric
- ▶ Immobiliser le véhicule pour l'empêcher de se déplacer.

Mise en sécurité du véhicule pour prévenir son déplacement

ATTENTION

Ne soulever le véhicule que sur un terrain plat ou sur une pente ascendante/descendante légère. Sinon, le véhicule pourrait retomber du cric et blesser le conducteur et les autres.

Si le véhicule est équipé d'une cale de roue, celle-ci se trouve dans la trousse d'outils du véhicule (▷ page 324).

La cale de roue repliable constitue une mesure additionnelle pour immobiliser le véhicule, par exemple lors d'un changement de roue.

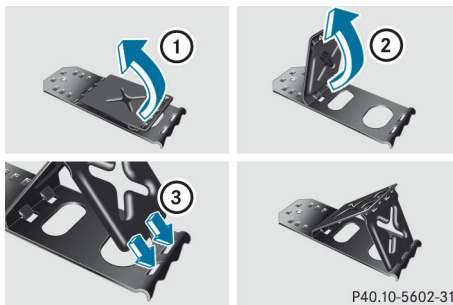

- ▶ Replier les deux plaques vers le haut ①.
- ▶ Replier la plaque inférieure vers l'extérieur ②.
- ▶ Guider les languettes de la plaque inférieure complètement dans les ouvertures de la plaque de base ③.



P40.10-5962-31

Immobilisation du véhicule sur un sol plat.

- ▶ **Sur un sol plat:** placer des cales ou autres objets appropriés sous l'avant et l'arrière de la roue qui est diagonalement opposée à la roue qui doit être changée.

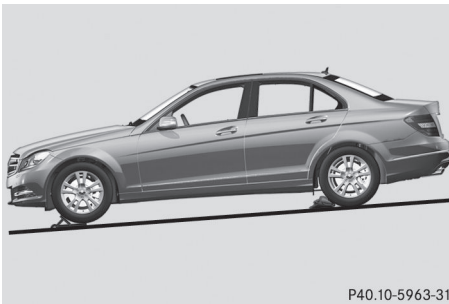

P40.10-5963-31

Immobilisation du véhicule en pente légère

- ▶ **En pente descendante:** placer des cales ou autres objets appropriés devant les roues de l'essieu avant et arrière.

Soulèvement du véhicule

ATTENTION

En levant le véhicule, utiliser uniquement le cric qui a été approuvé spécifiquement par Mercedes-Benz pour le véhicule.

Le cric est prévu exclusivement pour soulever le véhicule aux points de levage situés de chaque côté du véhicule. La selle du cric doit être placée centralement sous le point de levage. Le cric doit toujours être vertical lorsqu'il est utilisé, particulièrement dans les pentes montantes ou descendantes.

Le cric sert uniquement à lever le véhicule brièvement pour des changements de roue. Il n'est pas destiné à effectuer du travail d'entretien sous le véhicule. Pour éviter le risque de blessure, utiliser le cric uniquement pour procéder à un remplacement de roue.

Ne jamais se placer sous le véhicule lorsqu'il est supporté par le cric. Garder les mains et les pieds loin de la zone sous le véhicule soulevé. Toujours laisser reposer le véhicule sur des supports suffisamment forts avant de travailler sous le véhicule.

Toujours serrer fermement le frein de stationnement et bloquer les roues avec des cales ou autres objets appropriés avant de soulever le véhicule avec le cric. Ne pas desserrer le frein de stationnement pendant que le véhicule est soulevé.

S'assurer que le sol sur lequel repose le véhicule et le cric est solide, de niveau et qu'il n'est pas glissant. Si nécessaire, utiliser un grand tapis antidérapant. Sur des surfaces glissantes, comme des planchers en tuile, un tapis antidérapant devrait être utilisé, par exemple un tapis de caoutchouc.

Ne pas utiliser de blocs de bois ou objets similaires comme tapis sous le cric.

Autrement, le cric ne pourra pas être suffisamment fort s'il n'est pas à sa hauteur maximale.

Ne jamais démarrer le moteur quand le véhicule est soulevé.

Observer également les indications sur le cric.

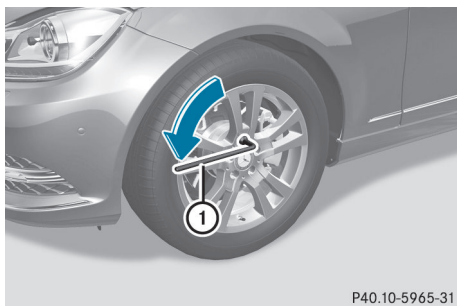

- ▶ À l'aide d'une clé à roue ①, desserrer les boulons sur la roue à changer d'environ un tour complet. Ne pas dévisser les boulons complètement.

Les points de levage se trouvent juste derrière les logements des roues avant et juste devant des logements des roues arrière (flèches).

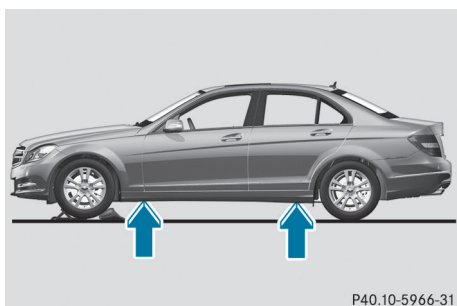

⚠ ATTENTION

Le cric est conçu exclusivement pour soulever le véhicule sous les points de levage. La selle du cric doit être placée centralement sous le point de levage.

Si le cric n'est pas positionné correctement dans le point de levage, le véhicule peut tomber du cric et blesser sérieusement ou fatalement le conducteur et les autres.

- ❗ Le cric est conçu exclusivement pour soulever le véhicule sous les points de levage. Sinon, le véhicule risque d'être endommagé.

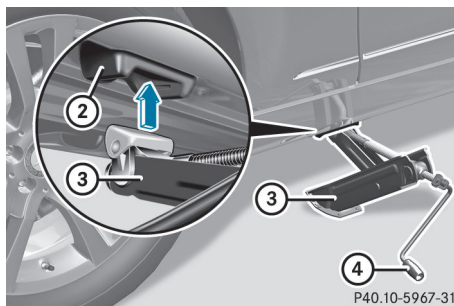

- ▶ Positionner le cric ③ au point de levage ②.

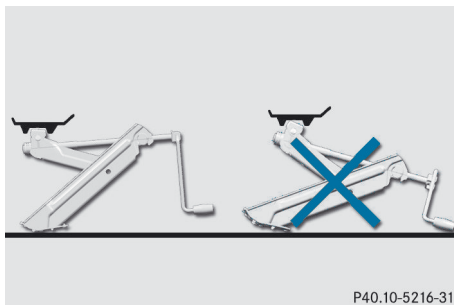

- ▶ S'assurer que la base du cric est positionnée directement sous le point de levage.
- ▶ Tourner la manivelle ④ dans le sens des aiguilles d'une montre jusqu'à ce que le cric ③ repose complètement sur le point de levage ② et que la base du cric repose de niveau sur le sol.
- ▶ Tourner la manivelle ④ jusqu'à ce que le pneu soit soulevé à un maximum de 3 cm (1,2 po) du sol.

Retrait d'une roue

- ▶ Dévisser les boulons de roue.

- ❗ Ne pas mettre les boulons de roue dans le sable ou sur des surfaces sales. Les filets du boulon et du moyeu pourraient autrement être endommagés en les vissant.

- ▶ Enlever la roue.

Montage d'une nouvelle roue

⚠ ATTENTION

Toujours remplacer les boulons de roue endommagés ou rouillés.

Ne jamais huiler ni graisser les boulons de roue.

Les filets de moyeu de roue endommagés devraient être réparés immédiatement. Ne pas poursuivre la route dans ces circonstances! Contacter un Concessionnaire Mercedes-Benz agréé ou appeler l'Assistance routière.

Les boulons de roue erronés ou les boulons de roue incorrectement serrés peuvent causer la perte de la roue. Ceci peut causer un accident. S'assurer d'utiliser les bons boulons de roue.

⚠ ATTENTION

Utiliser uniquement les boulons de roue d'équipement d'origine Mercedes-Benz. D'autres boulons risquent de se desserrer.

Ne pas serrer les boulons de roue quand le véhicule est soulevé. Autrement, le véhicule risque de retomber du cric.

⚠ ATTENTION

S'assurer d'utiliser les boulons de roue de longueur originale en remontant la roue originale après qu'elle a été réparée.

- ▶ Nettoyer les surfaces de la roue et du moyeu de roue.

- ❗ Pour prévenir les dommages à la peinture, tenir la roue sécuritairement contre le moyeu de roue en vissant le premier boulon de roue.

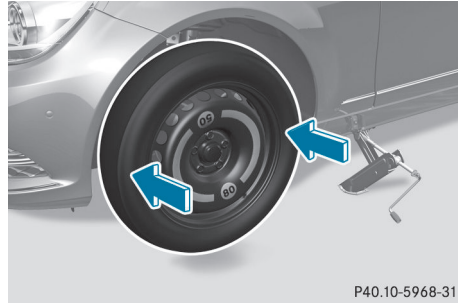

P40.10-5968-31

- ▶ Placer la roue de secours sur le moyeu de roue et la pousser en place.
- ▶ Serrer les boulons de roue à la main.

Abaissement du véhicule

- ▶ Tourner la manivelle du cric dans le sens contraire des aiguilles d'une montre jusqu'à ce que le véhicule repose de nouveau au sol.
- ▶ Placer le cric sur le côté.

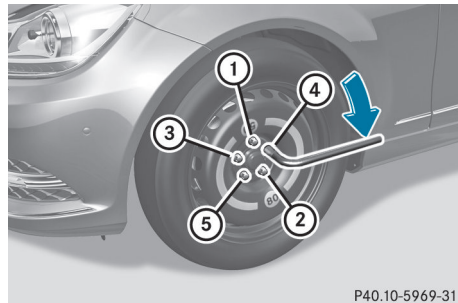

P40.10-5969-31

- ▶ Serrer les boulons de roue également en croisé dans la séquence indiquée (① à ⑤). Le couple de serrage doit être de **96 lb-pi (130 Nm)**.

⚠ ATTENTION

Faire vérifier le couple de serrage immédiatement après le changement d'une roue. Les roues risquent de se détacher si elles ne sont pas serrées au couple de **130 Nm (96 lb-pi)**.

- ▶ Retourner le cric à sa position initiale et le ranger avec le reste de la trousse outils de

changement de roue dans l'espace de chargement/coffre.

- ▶ Mettre la roue défectueuse dans le coffre/espace de chargement.

ou

- ▶ Selon la dimension de la roue, il sera peut-être possible de la placer dans le logement de la roue de secours. Dans ce cas, il faudra retirer le bac de rangement du logement de la roue de secours et le déposer sécuritairement dans le coffre/espace de chargement.

i É.-U. seulement: en conduisant avec une roue de secours d'urgence, le système de surveillance de pression des pneus ne peut pas fonctionner avec fiabilité. Ne remettre en marche le système de surveillance de pression des pneus que lorsque la roue défectueuse a été remplacée par une nouvelle roue.

Toutes les roues montées doivent être équipées de capteurs fonctionnels. La roue défectueuse ne doit plus être dans le véhicule.

Pneus MOExtended (pneus avec caractéristiques de pneu à plat)

Les pneus MOExtended (pneus avec propriétés de pneus à plat) permettent de continuer la conduite du véhicule même lorsqu'un ou plusieurs pneus sont complètement dégonflés.

Le système de pneu à plat MOExtended peut être seulement utilisé conjointement avec le système d'avertissement de perte de pression de gonflage des pneu activé ou le système de surveillance de la pression des pneus activé.

La distance maximale permise pouvant être conduite en mode pneu à plat dépend de la charge dans le véhicule. Le véhicule peut parcourir 80 km (50 mi) s'il est partiellement chargé et 30 km (18 mi) s'il est complètement chargé.

La distance maximale permise pouvant être conduite en mode pneu à plat est calculée dès que l'avertisseur de perte de pression des pneus paraît dans l'affichage multifonction. La vitesse du véhicule ne doit pas excéder 80 km/h (50 m/h).

AVERTISSEMENT

Les caractéristiques de tenue de route du véhicule se détériorent en mode de pneu à plat, par exemple:

- dans les virages
- au freinage
- en accélérant rapidement

Adapter la conduite en conséquence et éviter les changements de direction soudains ou les accélérations rapides, ainsi que la conduite hors route ou sur des obstacles (bordure de trottoir, nids de poule). C'est notamment le cas si le véhicule est très chargé.

La distance maximale permise pouvant être conduite en mode pneu à plat dépend largement de la charge placée sur le véhicule. La distance peut être plus courte en raison d'une vitesse élevée, d'une lourde charge, de changements de direction soudains, de l'état de la route, de la température extérieure, etc., ou plus longue si le véhicule est conduit de façon sécuritaire et prudente.

Cesser de conduire en mode pneu à plat si:

- vous entendez des cognements.
- le véhicule commence à vibrer.
- si vous voyez de la fumée ou notez une odeur de caoutchouc.
- le système ESP intervient continuellement.
- des déchirures sont notées sur la paroi des pneus.

Après avoir conduit le véhicule en mode pneu à plat, faire vérifier les roues pour tout dommage chez un atelier spécialisé qualifié possédant la connaissance et les outils requis pour effectuer ce travail. Le pneu défectueux doit être remplacé dans chaque cas.

À cette fin, Mercedes-Benz recommande de contacter un Concessionnaire Mercedes-

Benz agréé. Plus précisément, le travail relatif à la sécurité ou aux systèmes reliés à la sécurité du véhicule doit être effectué par un spécialiste compétent en atelier.

- i** Lors du remplacement d'un ou de tous les pneus, s'assurer que seuls les pneus de dimensions spécifiées et comportant la marque MOExtended sont installés sur le véhicule.

Batterie

Remarques importantes sur la sécurité

La batterie devrait toujours être suffisamment chargée pour atteindre sa durée d'utilisation prévue.

- !** Faire vérifier régulièrement la batterie dans un atelier spécialisé, par exemple, un Concessionnaire Mercedes-Benz agréé. Respecter les intervalles d'entretien indiqués dans le carnet d'entretien ou s'informer dans un atelier spécialisé, par exemple un Concessionnaire Mercedes-Benz agréé.

Faire charger la batterie plus souvent si le véhicule sert surtout à des courts trajets et que le moteur tourne au ralenti pour des périodes prolongées.

Ne remplacer une batterie déchargée que par une batterie recommandée par Mercedes-Benz.

Consulter un Concessionnaire Mercedes-Benz si vous prévoyez ne pas utiliser le véhicule pendant une période prolongée.

ATTENTION

Se conformer aux précautions de sécurité et prendre des mesures protectrices en manipulant les batteries.



Risque d'explosion



Feu, flammes nues et cigarettes sont interdits lors de la manutention des batteries. Éviter de créer des étincelles.



L'acide des batteries est caustique. Éviter le contact avec la peau, les yeux ou les vêtements.

Porter un vêtement protecteur approprié, en particulier des gants, un tablier et un masque facial. Rincer immédiatement les éclaboussures acides avec de l'eau fraîche. Consulter un médecin au besoin.

Porter une protection oculaire.



Tenir hors de portée des enfants.



Observer ce Guide du conducteur.

Remarque environnementale



Les piles contiennent des substances dangereuses. Il est illégal de mettre les piles au rebut avec les déchets domestiques. Elles doivent être récupérées séparément et recyclées afin de protéger l'environnement.



Mettre les piles au rebut d'une façon qui respecte l'environnement. Retourner les piles déchargées à un atelier spécialisé qualifié,

par exemple un Concessionnaire Mercedes-Benz agréé, ou à un dépôt spécialisé dans la récupération des vieilles piles.

ATTENTION

Le défaut d'adhérer à ces directives pourra causer des blessures sérieuses, voire mortelles.

Ne jamais se pencher sur les batteries en les branchant. L'utilisateur pourrait être blessé.

L'électrolyte de la batterie contient de l'acide sulfurique. Éviter tout contact de ce liquide avec la peau, les yeux ou les vêtements. Rincer immédiatement à grande eau les projections d'électrolyte et, au besoin, consulter un médecin.

Une batterie dégage également de l'hydrogène, gaz inflammable et explosif. Garder la flamme nue ou les étincelles à distance de la batterie, éviter la mauvaise connexion des câbles volants, de fumer, etc.

ATTENTION

Ne placer aucun objet métallique sur la batterie, ce qui pourrait causer un court-circuit.

Utiliser seulement une batterie étanche pour éviter le risque de brûlures par l'acide en cas d'accident.

S'assurer de ne pas devenir chargé statiquement, par exemple en portant des vêtements synthétiques ou en se frottant sur des tissus. Pour cette raison, ne pas tirer ou pousser la batterie sur des moquettes ou autres tissus synthétiques.

Ne jamais toucher à la batterie en premier. Toucher d'abord à la carrosserie extérieure du véhicule afin de relâcher toutes charges électrostatiques possibles.

Ne pas frotter la batterie avec des chiffons ou des tissus. La batterie pourrait exploser si elle est touchée, en raison de la charge

électrostatique ou de la formation d'étincelles.

 Avant de travailler sur la batterie (par ex. en desserrant les bornes de la batterie), arrêter le moteur et retirer la clé SmartKey du commutateur de démarrage. Sur les véhicules avec KEYLESS-GO, s'assurer que le contact est coupé. S'assurer que tous les témoins au combiné d'instruments sont éteints. Autrement, les assemblages électroniques peuvent être détruits, tels que la génératrice.

 Comme les autres batteries, celle du véhicule peut se décharger avec le temps si le véhicule n'est pas utilisé. En pareil cas, faire vérifier la batterie dans un atelier spécialisé, par exemple, un Concessionnaire Mercedes-Benz agréé. On peut aussi charger la batterie avec un chargeur recommandé par un Concessionnaire Mercedes-Benz agréé. Contacter un Concessionnaire Mercedes-Benz agréé pour de plus amples informations.

La batterie et le capuchon de la borne positive doivent être installés de façon sécuritaire pendant l'opération.

 Retirer la clé SmartKey si le véhicule est stationné et qu'aucun accessoire électrique n'est requis. Le véhicule utilisera alors très peu d'énergie, conservant ainsi la puissance de la batterie.

Mercedes-Benz recommande de ne pas exécuter soi-même le travail sur la batterie (par exemple son enlèvement ou sa charge). Toujours faire effectuer ce travail dans un atelier spécialisé qualifié, chez un Concessionnaire Mercedes-Benz agréé, par exemple.

i Si l'alimentation électrique a été interrompue, par exemple si la batterie a été rebranchée, procéder aux tâches suivantes:

- régler l'horloge; voir les directives de fonctionnement séparées.
- réinitialiser la fonction du rabattement/redressement automatique des rétroviseurs extérieurs en redressant une fois les rétroviseurs (▷ page 115)²³

Chargement de la batterie

AVERTISSEMENT

Ne jamais charger une batterie pendant qu'elle est encore installée dans le véhicule, à moins d'utiliser l'unité accessoire de charge de batterie homologuée par Mercedes-Benz. Autrement, des gaz dégagés par le processus de charge pourraient s'échapper, exploser et endommager la peinture, provoquer la corrosion ou infliger des blessures corporelles.

Une unité de charge accessoire de la batterie spécialement adaptée pour les véhicules Mercedes-Benz et vérifiée et approuvée par Mercedes-Benz est disponible. Elle permet la charge de la batterie dans sa position installée. Communiquer avec un Concessionnaire Mercedes-Benz agréé pour des informations et la disponibilité.

Charger la batterie selon les directives de l'unité accessoire de charge.

ATTENTION

En raison de l'échappement des gaz de la batterie, la procédure de recharge comporte des risques de brûlures à l'acide. Ne pas se pencher au-dessus de la batterie pendant le chargement.

ATTENTION

L'acide des batteries est caustique. Éviter le contact avec la peau, les yeux ou les vêtements.

! Ne charger la batterie installée qu'avec un chargeur à batterie vérifié et approuvé par Mercedes-Benz. Ces chargeurs de batterie permettent à la batterie d'être chargée même lorsqu'elle est installée.

! N'utiliser que des chargeurs de batterie ayant une tension de charge maximale de 14,8 V.

! Ne charger la batterie qu'à l'aide du point de branchement de démarrage-secours.

Le point de connexion du survoltage se trouve dans le compartiment moteur (▷ page 334).

► Ouvrir le capot (▷ page 308).

► Relier le chargeur de la batterie à la borne positive et à la mise à la terre dans le même ordre que la batterie d'appoint a été reliée lors de la procédure de survoltage (▷ page 334).

► Lire les directives de fonctionnement du chargeur de batterie avant la recharge.

²³ Cette fonction n'est disponible que sur les véhicules au Canada.

Démarrage-secours

 ATTENTION

Le défaut d'adhérer à ces directives endommagera l'équipement électronique et pourra causer l'explosion d'une batterie et des blessures sérieuses, voire mortelles.

Ne jamais se pencher sur les batteries pendant un branchement ou pendant un démarrage-secours. L'utilisateur pourrait être blessé.

L'électrolyte de la batterie contient de l'acide sulfurique. Éviter tout contact de ce liquide avec la peau, les yeux ou les vêtements. Rincer immédiatement à grande eau les projections d'électrolyte et, au besoin, consulter un médecin.

Une batterie dégage également de l'hydrogène, gaz inflammable et explosif. Garder la flamme nue ou les étincelles à distance de la batterie, éviter la mauvaise connexion des câbles volants, de fumer, etc.

Procéder au démarrage-secours d'une batterie gelée peut provoquer une explosion, causant des blessures.

Lire toutes les instructions avant de procéder.

! Éviter les tentatives de démarrage répétées et longues. Sinon, du carburant non brûlé pourrait endommager le convertisseur catalytique ²⁴ et créer un risque d'incendie.

Ne pas utiliser de dispositif de charge rapide pour démarrer le moteur.

S'assurer que les câbles volants ne sont pas endommagés.

S'assurer que les câbles volants ne touchent pas d'autres objets métalliques en les connectant à la batterie.

Si la batterie du véhicule est déchargée, il est possible de procéder au démarrage-secours du moteur avec l'aide d'un autre véhicule ou d'une batterie d'appoint, en recourant à des câbles volants.

Respecter les points suivants:

- ▶ La batterie n'est pas accessible dans tous les véhicules. Si la batterie du véhicule de dépannage n'est pas accessible, procéder au démarrage-secours du véhicule immobilisé à l'aide d'une batterie d'appoint ou d'un dispositif de démarrage-secours.
- ▶ Ne procéder au démarrage-secours du véhicule que lorsque le moteur est froid et que le convertisseur catalytique est refroidi²⁵
- ▶ Ne pas démarrer le moteur si la batterie est gelée. Laisser d'abord dégeler la batterie.
- ▶ Le démarrage-secours peut seulement être exécuté à partir de batteries avec une tension nominale de 12 V
- ▶ Utiliser uniquement des câbles volants dotés d'une section transversale suffisante et de fixations de bornes isolées.

²⁴ Véhicules avec moteur à essence seulement.

²⁵ Véhicules avec moteur à essence seulement.

- ▶ S'assurer que les câbles volants n'entrent pas en contact avec des pièces telles la poulie ou le ventilateur. Ces pièces sont en mouvement lors du démarrage et du fonctionnement du moteur.
 - ▶ Si la batterie est complètement déchargée, laisser la batterie de dépannage branchée pendant quelques minutes avant d'effectuer le démarrage. Ceci charge un peu la batterie immobilisée.
- i** Pour obtenir des câbles volants et plus d'information sur la procédure de démarrage-secours, contacter un Concessionnaire Mercedes-Benz agréé, par exemple.
- ▶ S'assurer que les deux véhicules ne se touchent pas.
 - ▶ Bien serrer le frein de stationnement.
 - ▶ **Boîte de vitesses manuelle:** en position point mort
 - ▶ **Transmission automatique:** déplacer le levier sélecteur à la position **P**.
 - ▶ Éteindre tous les accessoires électriques (par ex. radio, soufflante, etc.)
 - ▶ Ouvrir le capot (▷ page 308).

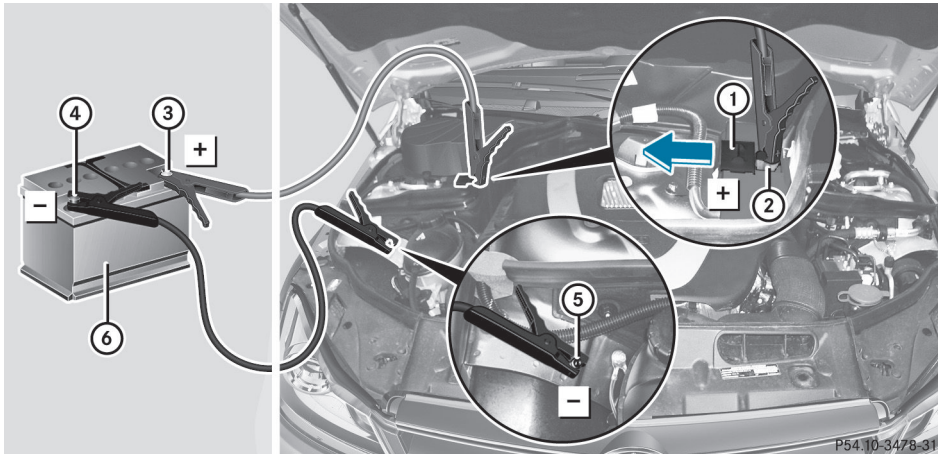

Le numéro de position ⑥ identifie la batterie chargée du véhicule de dépannage ou un dispositif équivalent de démarrage-secours.

- ▶ Faire glisser le capuchon ① de la borne positive ② en direction de la flèche.
- ▶ Raccorder la borne positive ② de votre véhicule à la borne positive ③ de la batterie de dépannage ⑥ à l'aide des câbles volants, en commençant par la batterie du véhicule immobilisé.
- ▶ Démarrer le moteur du véhicule de dépannage et le laisser tourner au ralenti.
- ▶ Raccorder la borne négative ④ de la batterie de dépannage ⑥ à la mise à terre ⑤ de votre véhicule à l'aide des câbles volants, en raccordant d'abord le câble volant à la batterie de dépannage ⑥.
- ▶ Démarrer le moteur.
- ▶ Laisser tourner le moteur pendant quelques minutes avant d'enlever les câbles volants.

- ▶ Retirer d'abord le câble volant de mise à terre ⑤ et de la borne négative ④, puis de la borne positive ② et la borne positive ③, en enlevant chaque fois le contact sur votre véhicule en premier.
- ▶ Après avoir enlevé les câbles volants, remettre le capuchon ① sur la borne positive ②.
- ▶ Faire vérifier la batterie dans un atelier spécialisé, par exemple, un Concessionnaire Mercedes-Benz agréé. La procédure de démarrage-secours n'assure pas nécessairement un fonctionnement standard. Par conséquent, faire vérifier la batterie.

Remorquage et démarrage-secours

Remarques importantes sur la sécurité

AVERTISSEMENT

Pour remorquer le véhicule, utiliser une barre de remorquage rigide si :

- le moteur ne tourne pas
- il y a une anomalie du système de freinage
- il y a une anomalie d'alimentation électrique ou du système électrique du véhicule

Quand le moteur est arrêté, la servoassistance des systèmes de servo-freinage et de direction n'est d'aucun secours. Une force plus grande sera requise pour diriger et freiner le véhicule, et la pédale de freinage pourrait devoir être enfoncée au maximum.

Avant de procéder au remorquage, s'assurer que le volant de direction est déverrouillé et peut être déplacé.

Si un autre véhicule est remorqué ou démarré en étant remorqué, son poids ne doit pas excéder le poids maximal du véhicule permis de votre véhicule.

ATTENTION

Si la fonction HOLD ou DISTRONIC PLUS est activée, le véhicule sera freiné. Donc, désactiver HOLD et DISTRONIC PLUS si le véhicule doit être remorqué.

Il est préférable de faire transporter le véhicule, plutôt que de le remorquer.

 Remorquer seulement le véhicule sur une distance maximale de 50 km (30 mi). Une vitesse de remorquage de 50 km/h (30 mi/h) ne doit pas être dépassée.

Pour les distances de remorquage de plus de 50 km (30 mi), le véhicule doit reposer sur un camion porteur.

 Sécuriser seulement le câble de remorquage ou la barre de remorquage aux œillets de remorquage. Sinon, le véhicule risque d'être endommagé.

 Ne pas utiliser l'œillet de remorquage pour récupérer le véhicule, au risque d'endommager ce dernier. En cas de doute, récupérer le véhicule à l'aide d'une grue.

 Au remorquage, démarrer lentement et délicatement. Si la puissance de traction est trop élevée, le véhicule pourrait être endommagé.

 Ne pas remorquer avec un équipement à élingues. Le véhicule pourrait être endommagé.

 Utiliser la clé SmartKey au lieu du bouton marche/arrêt sur les véhicules avec KEYLESS-GO. Tourner la clé SmartKey à la position **2** dans le commutateur de démarrage et commuter la transmission automatique à la position **N**. Ensuite, tourner de nouveau la clé SmartKey à **0** et la laisser dans le commutateur de démarrage.

La transmission automatique doit être à la position **N** lorsque le véhicule est remorqué.

La batterie doit être branchée et chargée. Autrement,

- la clé SmartKey ne peut pas être tournée à la position **2** dans le commutateur de démarrage
- la transmission automatique ne peut pas être passée à la position **N**

Désengager manuellement le verrouillage du levier sélecteur pour le déplacer de la position **P** (▷ page 165).

- i** Avant de remorquer le véhicule, désactiver la fonction de verrouillage automatique (▷ page 89). Sinon, il est possible d'être verrouillé à l'extérieur en poussant ou remorquant le véhicule.

Installation/retrait d'un oeillet de remorquage

Installation d'un oeillet de remorquage

- ▶ Retirer l'oeillet de remorquage de la trousse d'outils du véhicule (▷ page 324).

⚠ ATTENTION

Le tuyau d'échappement peut être chaud. L'utilisateur pourrait se brûler s'il touche le tuyau d'échappement. Faire particulièrement attention en retirant le couvercle arrière.

Les montants des oeillet de remorquage amovibles se trouvent dans les pare-chocs. Ils sont à l'avant et à l'arrière, sous les couvercles.

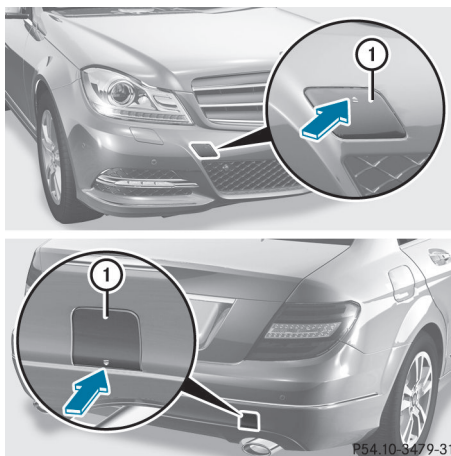

- ▶ Appuyer sur le repère sur le couvercle **①** vers l'intérieur, en direction de la flèche.
- ▶ Enlever le couvercle **①** de l'ouverture.
- ▶ Visser l'oeillet de remorquage dans le sens des aiguilles d'une montre jusqu'à l'arrêt et le serrer.

Retrait d'un oeillet de remorquage

- ▶ Relâcher l'oeillet de remorquage et le dévisser.
- ▶ Attacher le couvercle **①** au pare-choc et appuyer jusqu'au déclic.
- ▶ Placer l'oeillet de remorquage dans la trousse d'outils du véhicule.

Remorquage du véhicule avec l'essieu arrière soulevé

Seulement possible sur les véhicules sans 4MATIC.

En remorquant le véhicule avec l'essieu arrière soulevé, il est important d'observer les instructions de sécurité (▷ page 336).

- !** L'allumage doit être fermé si le véhicule est remorqué avec l'essieu arrière soulevé. L'intervention de ESP® peut autrement endommager le système de freinage.

- ▶ Activer les feux de détresse (▷ page 124).
- ▶ Tourner la clé SmartKey à la position **0** dans le commutateur de démarrage et la retirer.
- ▶ Prendre la clé SmartKey ou la clé KEYLESS-GO avec soi en sortant du véhicule.

Remorquage du véhicule avec les deux essieux au sol

Lors du remorquage du véhicule, respecter les informations importantes relatives à la sécurité (▷ page 336).

AVERTISSEMENT

Quand le moteur est arrêté, la servoassistance des systèmes de servo-freinage et de direction n'est d'aucun secours. Un effort beaucoup plus considérable est requis pour freiner le véhicule et diriger le véhicule. Adapter la conduite en conséquence.

- ▶ Activer les feux de détresse (▷ page 124).
-  Lors du remorquage avec les feux de détresse en fonction, utiliser le combiné interrupteur comme à l'habitude pour indiquer un changement de direction. En pareil cas, seuls les feux de direction de la direction désirée vont clignoter. Lorsque le combiné interrupteur est remis en position initiale, les feux de détresse recommencent à clignoter.
- ▶ Tourner la clé SmartKey à la position **2** dans le commutateur de démarrage.
- ▶ Lorsque le véhicule est stationnaire, enfoncer la pédale de frein et la maintenir enfoncée.
- ▶ Faire passer la transmission à la position point mort **N**.
- ▶ Relâcher la pédale de frein.
- ▶ Desserrer le frein de stationnement.

Transport du véhicule

L'oeillet de remorquage peut servir à tirer le véhicule sur une remorque ou à des fins de transport.

- ▶ Tourner la clé SmartKey en position **2** du commutateur de démarrage.
- ▶ Faire passer la transmission automatique en position **N**

Dès que le véhicule est chargé:

- ▶ Empêcher le véhicule de se déplacer en serrant le frein de stationnement.
 - ▶ Déplacer le levier sélecteur à la position **P**
 - ▶ Tourner la clé SmartKey en position **0** du commutateur de démarrage et la retirer.
 - ▶ Immobiliser le véhicule de façon sécuritaire.
-  Laisser tomber le véhicule par les roues ou les jantes de roues, pas par des parties du véhicule telles que les essieux ou les composantes de direction. Sinon, le véhicule risque d'être endommagé.

Remarques sur les véhicules 4MATIC

-  Les véhicules avec 4MATIC ne doivent pas être remorqués avec les essieux avant et arrière soulevés puisque la transmission peut être endommagée.

Si la transmission du véhicule ou l'essieu avant/arrière est endommagé, le faire transporter sur un camion plate-forme ou une remorque.

En cas de dommages au système électrique du véhicule

Si la batterie est défectueuse, la transmission automatique sera verrouillée en position **P**. Pour faire passer la transmission automatique à la position **N**, le système électrique du véhicule doit être alimenté de la même façon que lors d'un démarrage-secours (▷ page 334).

Faire transporter sur un camion plate-forme ou une remorque.

Démarrage-secours (démarrage d'urgence)

- ❗ Les véhicules avec transmission automatique ne doivent pas être démarrés au remorquage. Autrement, la transmission risque d'être endommagée.

Fusibles

Remarques importantes sur la sécurité

Les fusibles de votre véhicule permettent d'éviter la surcharge électrique des circuits défectueux. Si un fusible grille, toutes les composantes d'un circuit ainsi que leurs fonctions cessent de fonctionner.

ATTENTION

Utiliser uniquement des fusibles homologués par Mercedes-Benz à ampérage spécifié pour le système en question et ne pas essayer de réparer ou de rétablir le contact d'un fusible grillé. L'emploi d'un autre fusible ou d'un fusible réparé ou modifié risque de causer une surcharge susceptible de provoquer un incendie et/ou l'endommagement des composants et/ou systèmes électriques. En faire déterminer la cause et y remédier par un Concessionnaire Mercedes-Benz agréé.

Les fusibles grillés doivent être remplacés par des fusibles de même ampérage, reconnaissables par leur couleur et leur intensité. L'ampérage des fusibles est indiqué sur le tableau des fusibles. Un Concessionnaire Mercedes-Benz se fera un plaisir de vous conseiller à ce sujet.

- i Si un fusible est grillé, contacter un service de dépannage ou un Concessionnaire Mercedes-Benz agréé.

Si le fusible de remplacement grille à son tour, faire vérifier et corriger la cause du problème dans un atelier spécialisé, par exemple un Concessionnaire Mercedes-Benz agréé.

- ❗ Utiliser seulement des fusibles approuvés pour les véhicules Mercedes-Benz et qui ont un calibre correspondant au système concerné. Autrement, les composantes ou les systèmes pourraient être endommagés.

Avant de changer un fusible

- ▶ Garer le véhicule et engager le frein de stationnement.
- ▶ Mettre hors fonction tous les accessoires électriques.
- ▶ Retirer la clé SmartKey du commutateur de démarrage.

Les fusibles sont situés dans différents boîtiers des fusibles:

- boîtier des fusibles du côté passager conducteur du tableau de bord
- boîtier des fusibles dans le compartiment moteur du côté gauche du véhicule, lorsque vu en direction de la course
- boîtier des fusibles dans le coffre du côté droit du véhicule, lorsque vu en direction de la course

Le tableau des fusibles se trouve dans la trousse d'outils du véhicule (▷ page 324) dans le compartiment de rangement sous le plancher du coffre.

Boîtier des fusibles dans le tableau de bord

- ❗ Ne pas utiliser un objet pointu, tel qu'un tournevis pour ouvrir le couvercle au tableau de bord. Le tableau de bord ou le couvercle pourrait être endommagé.

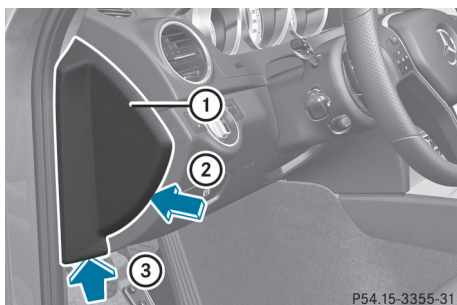

P54.15-3355-31

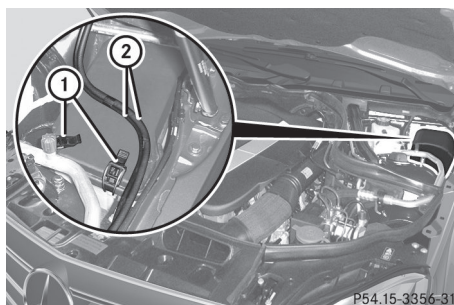

P54.15-3356-31

Assistance en cas de panne

- ▶ **Pour ouvrir:** sortir légèrement le couvercle ① par le dessous en direction de la flèche ③.
- ▶ Tirer le couvercle ① vers l'extérieur en direction de la flèche ② et le retirer.
- ▶ **Pour fermer:**agrafer le couvercle ① sur le devant du tableau de bord.
- ▶ Rabattre le couvercle ① vers l'intérieur jusqu'à ce qu'il s'engage.

Boîtier des fusibles dans le compartiment moteur

- ▶ S'assurer que les essuie-glaces de pare-brise sont désactivés.

⚠ AVERTISSEMENT

S'assurer que les essuie-glaces de pare-brise sont désactivés et que la clé SmartKey est retirée du commutateur de démarrage avant d'ouvrir le couvercle du boîtier de fusibles. Autrement, les essuie-glaces de pare-brise et les tiges d'essuie-glace sur le couvercle peuvent être mis en marche. Les tiges d'essuie-glace pourraient ainsi causer des blessures au conducteur et aux autres.

- ▶ Ouvrir le capot (▷ page 308).

- ▶ Avec un linge sec, enlever l'humidité du boîtier des fusibles.
- ▶ Retirer les bandes ② des guides.
- ▶ **Pour ouvrir:** ouvrir les bornes ① .
- ▶ Retirer vers l'avant le couvercle du boîtier des fusibles.

⚠ S'assurer qu'aucune humidité ne peut entrer dans le boîtier des fusibles lorsque le couvercle est ouvert.

- ▶ **Pour fermer:** vérifier si le scellant de caoutchouc repose bien sur le couvercle .
- ▶ Insérer le couvercle à l'arrière du boîtier des fusibles dans l'arrêtoir.
- ▶ Rabattre le couvercle et fermer les bornes ①.
- ▶ Sécuriser les bandes ② dans les guides.

⚠ Le couvercle doit être posé correctement, autrement la moisissure ou la saleté pourrait nuire à la fonction des fusibles.

- ▶ Fermer le capot (▷ page 309).

Boîtier des fusibles dans le coffre

- ▶ Ouvrir le couvercle de coffre (▷ page 90).

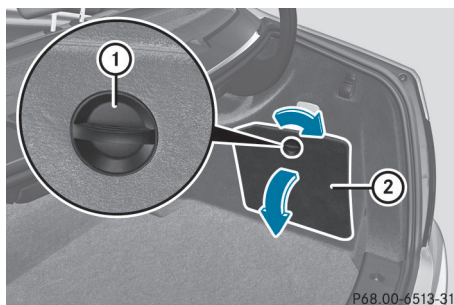

- ▶ **Pour ouvrir:** tourner le loquet rotatif ① dans le sens des aiguilles d'une montre.
- ▶ Ouvrir le couvercle ② vers le bas en direction de la flèche.

Information utile	344
Remarques importantes sur la sécurité	344
Fonctionnement	345
Fonctionnement d'hiver	346
Pression des pneus	348
Chargement du véhicule	357
Indice maximale de charge	361
Normes de classement uniforme des pneus selon la qualité	362
Marquage des pneus	363
Terminologie, pneus et chargement	368
Changement de roue	371
Combinaisons jante et pneu	372

Information utile

- i** Ce Guide du conducteur décrit tous les dispositifs, de série ou optionnels, offerts pour le véhicule au moment de la publication du Guide. Des différences sont possibles entre les pays. À noter qu'il est possible que votre véhicule ne soit pas équipé de toutes les caractéristiques décrites dans le présent guide. Ceci s'applique également aux systèmes et fonctions portant sur la sécurité du véhicule.
- i** Veuillez lire l'information sur les ateliers spécialisés (▷ page 27).

Remarques importantes sur la sécurité

Pour plus d'informations sur les jantes et les pneus recommandés en hiver et en été, consulter un Concessionnaire Mercedes-Benz agréé. Votre Concessionnaire peut aussi vous conseiller sur l'achat et l'entretien des pneus.

ATTENTION

Utiliser uniquement des jantes et des pneus de rechange de même type, de même marque et de même modèle que ceux d'origine. Pour plus d'information, contacter un Concessionnaire Mercedes-Benz agréé. Si des jantes et des pneus incorrectement dimensionnés sont installés, les composantes de suspension ou de freinage des roues risquent d'être endommagées. Également, le dégagement permettant le fonctionnement optimal des jantes et pneus n'est plus assuré.

ATTENTION

Les vieux pneus usés peuvent causer des accidents. Si la semelle est usée au minimum de profondeur, ou s'ils ont été endommagés, les remplacer.

Pour le remplacement des jantes, utiliser uniquement les boulons d'origine Mercedes-Benz recommandés pour le type de jante particulier. Autrement, les boulons peuvent se desserrer, risquant de causer un accident. Mercedes-Benz ne vérifie ni ne recommande l'usage de pneus rechapés, car il n'est pas toujours possible de déceler les dommages antérieurs de ces pneus. Par conséquent, la sécurité de fonctionnement du véhicule chaussé de ces pneus ne peut pas être assurée.

ATTENTION

Au premier signe de vibration soudaine, de détérioration de la conduite ou d'un quelconque endommagement du véhicule, le conducteur doit allumer les feux de détresse, ralentir prudemment et aller stationner le véhicule dans un endroit sécuritaire à bonne distance de la route.

Examiner les pneus et le dessous de la carrosserie pour déceler tout dommage. Si le véhicule ne semble pas sécuritaire, le faire remorquer chez un Concessionnaire Mercedes-Benz ou le revendeur de pneus le plus proche pour y faire effectuer les réparations.

ATTENTION

Ne jamais rouler sur un pneu à plat. Les pneus insuffisamment gonflés affectent la capacité de diriger ou de freiner le véhicule. Une perte de contrôle du véhicule pourrait survenir. La conduite avec un pneu à plat ou la conduite à haute vitesse avec un pneu à plat engendre une accumulation excessive de chaleur risquant de causer un incendie.

- i** Pour plus d'information sur les pneus et les jantes, contacter un Concessionnaire Mercedes-Benz agréé.

Fonctionnement

Remarques sur la conduite

- Lorsque le véhicule est lourdement chargé, vérifier la pression de gonflage des pneus et la rectifier au besoin.
- Lors du stationnement, éviter tout contact avec les bordures de trottoir ou autres obstacles pour ne pas déformer les pneus. S'il est nécessaire de conduire le véhicule sur des bordures de trottoir, des ralentisseurs ou d'autres élévations semblables, procéder lentement à angle obtus. Autrement, les pneus risquent de s'endommager, particulièrement les flancs de pneus.

Remarques sur l'inspection régulière des jantes et pneus

ATTENTION

Vérifier l'état des pneus régulièrement. Les pneus endommagés peuvent causer une perte de pression de gonflage. Par conséquent, une perte de contrôle du véhicule pourrait survenir.

Les vieux pneus usés peuvent causer des accidents. Si la bande de roulement est usée à la profondeur minimale, ou si les pneus ont été endommagés, les remplacer.

- Vérifier régulièrement les roues et les pneus du véhicule pour constater les dommages (par exemple, les coupures, perforations, déchirures, renflements sur les pneus et déformations ou fissures ou corrosion sévère des jantes), au moins une fois par mois, ainsi qu'après la conduite hors route ou sur des routes difficiles. Les roues endommagées peuvent causer une perte de pression.
- Vérifier régulièrement la profondeur de sculpture et la condition de la bande de roulement sur la pleine largeur du pneu (▷ page 345). Au besoin, tourner les roues

avant à la limite afin d'inspecter la partie intérieure de la surface du pneu.

- Toutes les roues doivent avoir un capuchon de valve pour protéger la valve contre la saleté et l'humidité. Ne rien installer sur la valve (comme des systèmes de surveillance de la pression des pneus) autre qu'un capuchon de valve standard ou autres capuchons de valve approuvés par Mercedes-Benz pour le véhicule.
- La pression doit être vérifiée régulièrement sur tous les pneus, incluant la roue de secours ou la roue de secours compacte, particulièrement avant de longs voyages, et corrigée au besoin (▷ page 348).

Bande de roulement

ATTENTION

Bien que les lois fédérales sur la sécurité des véhicules moteurs applicables considèrent un pneu usé lorsque l'indicateur de la bande de roulement (TWI) devient visible à environ 1,6 mm ($1/16$ po), nous recommandons de ne pas attendre que les pneus soient usés à ce niveau. Quand la profondeur de sculpture approche 3 mm, ($1/8$ po), les propriétés d'adhésion sur route mouillée sont nettement réduites.

L'adhérence des pneus varie considérablement en fonction des conditions atmosphériques et du revêtement de la route.

Ne pas utiliser de pneus qui sont excessivement usés puisque la traction du pneu sur des surfaces mouillées décroît significativement lorsque la profondeur de la sculpture est inférieure à $1/8$ po (3 mm).

La loi exige que les pneus soient munis d'indicateurs d'usure (TWI). Six indicateurs sont positionnés sur la bande de roulement. Ils deviennent visibles dès qu'une profondeur de sculpture de $1/16$ po (1,6 mm) est atteinte. Si c'est le cas, le pneu est usé au point d'être remplacé.

La sculpture minimale recommandée pour les pneus d'été est au moins $\frac{1}{8}$ po (3 mm). La sculpture minimale recommandée pour les pneus d'hiver est au moins $\frac{1}{6}$ po (4 mm).

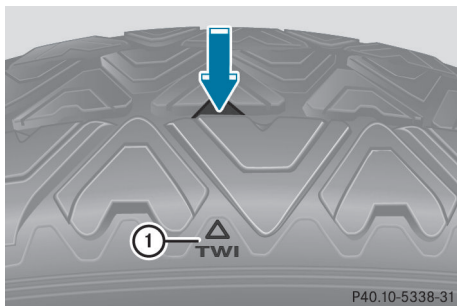

Le repère indicateur ① pour l'usure de la semelle est intégrée dans la bande de roulement.

Pneus et jantes

Remarques sur la sélection, le montage et le remplacement des pneus

- Installer uniquement des pneus et jantes de même type et de même marque.
- Installer uniquement des pneus correctement dimensionnés pour convenir à la jante.
- La période de rodage des pneus neufs à vitesses modérées est d'environ 100 km (60 mi) puisqu'ils atteignent un rendement complet au-delà de cette distance uniquement.
- Ne pas utiliser de pneus qui sont excessivement usés puisque la traction du pneu sur des surfaces mouillées décroît significativement lorsque la profondeur de la sculpture est inférieure à $\frac{1}{8}$ po (3 mm).
- Remplacer les pneus après six ans au plus tard, peu importe l'usure. Ceci s'applique également à la roue de secours/roue de secours compacte.

La durée de mise en service des pneus dépend entre autres des facteurs suivants:

- style de conduite
- pression des pneus
- millage

Pneus MOExtended (pneus avec caractéristiques de pneu à plat)

Les pneus MOExtended (pneus avec caractéristiques de pneu à plat) permettent de continuer la conduite du véhicule même si un ou plusieurs pneus sont complètement dégonflés.

Les pneus à plat MOExtended peuvent être utilisés conjointement avec le système avertisseur de perte de pression des pneus activé ou le moniteur de pression des pneus activé seulement, et sur des des jantes qui ont été spécifiquement approuvées par Mercedes-Benz seulement.

Des remarques sur la conduite avec les pneus MOExtended se trouvent à la section «Assistance en cas d'urgence» (▷ page 330).

Fonctionnement d'hiver

Il est important de se rappeler ce qui suit

À l'approche de l'hiver, faire hivériser votre véhicule par un atelier spécialisé, par exemple un Concessionnaire Mercedes-Benz agréé.

Respecter les remarques fournies à la section «Changement de roues» (▷ page 371).

Conduite avec pneus d'été

À des températures inférieures à +7 °C (45 °F), l'élasticité des pneus d'été ainsi que la traction et la capacité de freinage sont considérablement réduites - équiper le véhicule de pneus M+S. Le recours à des pneus d'été à des températures très froides

risque d'entraîner la formation de déchirures pouvant endommager le pneu de façon permanente. Mercedes-Benz ne peut être tenu responsable de tels dommages.

Pneus M+S

À des températures inférieures à +7 °C (45 °F), utiliser des pneus d'hiver ou des pneus toute saison. Les deux types de pneus sont identifiés par la marque M+S.

Seulement les pneus ayant le symbole de flocons de neige  en plus de la marque M+S fournissent la meilleure traction possible dans des conditions hivernales. Seulement ces pneus permettront aux systèmes de conduite ABS et ESC de fonctionner de façon optimale en hiver. Ces pneus ont été développés spécialement pour la conduite dans la neige.

Utiliser des pneus M+S de la même marque et semelle sur toutes les roues pour maintenir des caractéristiques de maniabilité sécuritaires.

AVERTISSEMENT

Les pneus M+S dont l'épaisseur de la bande de roulement est inférieure à 4 mm ($\frac{1}{8}$ po) doivent être remplacés immédiatement. Ils ne sont plus adéquats pour la conduite en hiver.

Toujours observer la vitesse maximale permise spécifiée pour les pneus M+S qui ont été montés sur le véhicule.

Lorsque des pneus M+S ont été montés:

- ▶ Vérifier les pressions des pneus (▷ page 352).
- ▶ **Véhicules au Canada:** redémarrer le système d'avertissement de perte de pression des pneus (▷ page 352).
- ▶ **Véhicules aux É.-U.:** redémarrer le moniteur de pression des pneus (▷ page 354).

AVERTISSEMENT

Si la roue de secours est utilisée alors que des pneus M+S sont montés aux autres roues, il est à noter que des différences entre les caractéristiques des pneus nuisent à la capacité de virage et réduisent la stabilité en conduite du véhicule. Adapter la conduite en conséquence.

Faire remplacer le pneu de secours par une roue régulière avec un pneu M+S chez le Concessionnaire Mercedes-Benz agréé le plus près.

Chaînes à neige

Par mesure de sécurité, Mercedes-Benz recommande de n'installer que des chaînes à neige approuvées par Mercedes-Benz spécifiquement pour votre véhicule, ou une norme de qualité correspondante.

! Sur certaines tailles de roues, il n'y a pas suffisamment d'espace pour des chaînes à neige. Observer l'information sous «Pneus et jantes» dans la section «Données techniques» pour éviter les dommages au véhicule ou aux roues.

- N'utiliser des chaînes à neige que pour la conduite sur des routes complètement enneigées. La vitesse maximale du véhicule ne doit pas dépasser 50 km/h (30 mi/h). Enlever les chaînes à neige aussitôt que la conduite du véhicule ne se fait plus sur routes enneigées.
- La réglementation locale peut limiter l'usage de chaînes à neige. Si vous devez installer des chaînes à neige, respecter la réglementation locale.
- Les chaînes à neige ne doivent pas être montées sur des roues de secours.

Si vous prévoyez installer des chaînes à neige, se rappeler d'abord les points suivants:

- ne pas installer des chaînes à neige à des combinaisons jantes-pneus; voir l'information sous «Combinaisons de

jantes et pneus» à la section «Jantes et pneus».

- n'installer des chaînes à neige seulement qu'en paires et seulement aux roues arrière. Suivre les directives d'installation du fabricant.

! Si des chaînes à neige sont montées sur les roues avant, elles peuvent frotter contre la coque ou les composantes du châssis. Ceci pourrait endommager le pneu ou le véhicule.

! **Véhicules avec jantes en acier:** pour l'installation de chaînes à neige sur des jantes en acier, s'assurer d'enlever d'abord l'enjoliveur de roue respectif de la jante. Autrement, l'enjoliveur de roue pourrait être endommagé.

i Lors du démarrage avec des chaînes à neige installées, il est recommandé de désactiver le système ESP® (> page 69) Ceci permettra aux roues de tourner de façon contrôlée, afin de procurer une poussée accrue (force décuplée).

Pression des pneus

Spécifications de pression des pneus

⚠ ATTENTION

Respecter les pressions de gonflage recommandées des pneus.

Ne pas sous-gonfler les pneus. Des pneus sous-gonflés s'usent excessivement ou irrégulièrement, affectent négativement la tenue de route et la consommation de carburant et sont plus susceptibles d'éclater à cause de la surchauffe.

Ne pas surgonfler les pneus. Des pneus trop gonflés affectent négativement la maniabilité et le confort routier, s'usent irrégulièrement, accroissent la distance de freinage, sont sujets au dégonflage soudain (éclatement) et plus susceptibles d'être endommagés par les débris, nids de poule, etc.

Ne pas surcharger les pneus en excédant la charge limite indiquée sur l'étiquette d'information sur les pneus et la charge apposée sur la porte du conducteur. Montant B. La surcharge des pneus peut entraîner la surchauffe et possiblement l'éclatement. La surcharge des pneus peut aussi entraîner des problèmes de maniabilité ou de direction, ou la défaillance des freins.

Les pressions de gonflage recommandées pour les pneus installés en usine se trouvent sur les étiquettes décrites ci-dessous.

Option 1) **Étiquette d'information sur les pneus et la charge du véhicule** sur le montant B du côté conducteur du véhicule (> page 357).

L'étiquette d'information sur les pneus et la charge indique les pressions de gonflage à froid des pneus sous la charge maximale du véhicule et pour la vitesse maximale du véhicule permise.

i Les spécifications indiquées sur l'étiquette d'information sur le pneu et la charge sont des exemples. Les pressions de gonflage sont spécifiques au véhicule et peuvent différer des données présentées ici. Les pressions de gonflage applicables au véhicule se trouvent sur l'étiquette d'information sur les pneus et la charge du véhicule.

TIRE / RENSEIGNEMENTS		① ADDITIONAL INFORMATION / POUR LES PNEUS ET LE CHARGEMENT						
SEATING CAPACITY / NOMBRE DE SIÈGES	TOTAL	7	FRONT / AVANT	2	MIDDLE / MILIEU	3	REAR / ARRIÈRE	2
The combined weight of occupants and cargo should never exceed XXXX kg or XXXX lbs.* Le poids total des occupants et des marchandises ne doit jamais dépasser XXXX kg ou XXXX lb.*								
TIRE / PNEU	SIZE / TAILLE	COLD TIRE PRESSURE / PRESSION DES PNEUS À FROID	SEE OWNERS MANUAL FOR ADDITIONAL INFORMATION					
FRONT / AVANT	255/40 ZR18 99Y XL	200 KPA, 29 PSI	SEE OWNERS MANUAL FOR ADDITIONAL INFORMATION					
REAR / ARRIÈRE	285/35 ZR18 101Y XL	200 KPA, 29 PSI						
SPARE / DE RECHANGE	175/55-18 95P	420 KPA, 60 PSI						

P40.00-2133-31

① Pressions recommandées de gonflage des pneus

Option 2) **Tableau de pression des pneus** à l'intérieur du volet du réservoir de carburant.

L'étiquette d'information sur les pneus et la charge indique les pressions de gonflage à froid des pneus pour les diverses conditions de fonctionnement, par exemple différentes conditions de charge et de vitesse.

i Les spécifications citées dans les exemples sur les tableaux de pression des pneus ne sont que des exemples. Les pressions de gonflage sont spécifiques au véhicule et peuvent différer des données présentées ici. Les spécifications de pression des pneus applicables à votre véhicule se trouvent sur le tableau de pression des pneus du véhicule.

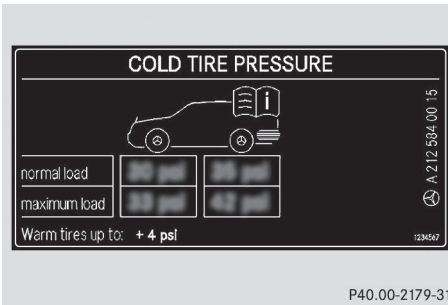

Exemple: tableau de pression des pneus approuvés en usine pour ce véhicule

Si une taille de pneu précède une pression de pneu, la spécification de pression est valide seulement pour cette taille de pneu. Les conditions de chargement «partiellement chargé» ou «complètement chargé» sont spécifiées à l'aide d'un nombre de personnes et de bagages différent sur le tableau. Le nombre actuel de sièges peut différer.

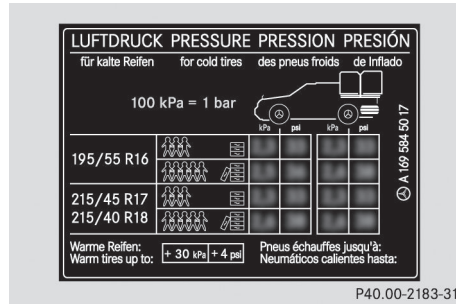

Exemple: tableau de pression des pneus avec dimensions des pneus

Certains tableaux de pression des pneus indiquent uniquement le diamètre de la jante au lieu de la taille complète du pneu, par exemple **R18**. Le diamètre de la jante fait partie de la dimension du pneu et se trouve sur le flanc du pneu (> page 364).

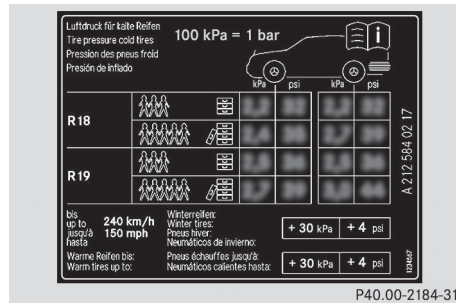

Si les pressions de gonflage ont été réglées à des valeurs inférieures pour la conduite avec charge légère et/ou la conduite à basse vitesse, les pressions doivent être réglées à des valeurs supérieures:

- pour conduire le véhicule avec une charge accrue et/ou
- pour conduire le véhicule à plus grande vitesse.

i Les pressions de gonflage pour charges accrues et/ou vitesses plus élevées, citées au tableau des pressions de gonflage des pneus, peuvent avoir un effet négatif sur le confort routier.

Option 3) La **pression de gonflage de la roue de secours/roue de secours avec pneu démontable** (selon l'équipement du véhicule) se trouve:

- imprimée en jaune sur la jante de la roue de secours/roue de secours avec pneu démontable
- à la section «Combinaison pneus et jantes» (▷ page 372) du présent guide
- sur le tableau d'information sur les pneus et la charge du véhicule sur le montant B sur le côté du conducteur.

Si la pression des pneus n'est pas réglée correctement, ceci peut causer une formation excessive de chaleur et une soudaine perte de pression.

Pour plus d'information, contacter un atelier spécialisé qualifié, par exemple un Concessionnaire Mercedes-Benz agréé.

Remarques importantes sur la pression de gonflage des pneus

ATTENTION

En cas de chute de pression régulière des pneus:

- vérifier la présence de matières étrangères sur le pneu.
- vérifier toute fuite d'air des valves ou autour de la jante.
- s'assurer que seul un capuchon de valve homologué par Mercedes-Benz est installé sur la valve du pneu.

Une pression de gonflage trop basse dans le pneu a un effet nuisible sur le fonctionnement sécuritaire du véhicule, et par conséquent, le conducteur risque d'avoir un accident.

Pour vérifier la pression des pneus, utiliser une jauge de pression des pneus appropriée. L'apparence extérieure d'un pneu ne doit pas constituer une conclusion fiable quant à la pression de gonflage dans le pneu. Sur les véhicules dotés d'un système de surveillance électronique de la pression des pneus, la

pression de gonflage peut être contrôlée par le biais de l'ordinateur de bord.

La température et la pression des pneus augmentent lorsque le véhicule est en mouvement. Ceci dépend de la vitesse de conduite et de la charge.

La pression de gonflage devrait donc être modifiée uniquement sur des pneus froids. Les pneus sont froids:

- lorsque le véhicule a été immobile sans lumière solaire directe sur les pneus pendant au moins 3 heures et
- lorsque le véhicule a été conduit sur une distance de moins de 1,6 km (1 mille).

La température du pneu change selon la température extérieure, la vitesse de conduite et la charge sur le pneu. Si la température change de 10 °C (18 °F), la pression des pneus change d'environ 10 kPa (0,1 bar/1,5 psi). S'en rappeler en vérifiant la pression de gonflage sur des pneus chauds, et régler la pression de gonflage seulement si elle est trop basse pour les conditions de fonctionnement en cours. Si la pression de gonflage du pneu est vérifiée lorsque les pneus sont chauds, la valeur qui en résulte sera plus haute que sur des pneus froids. Ceci est normal. Ne pas réduire la pression de gonflage des pneus à la valeur spécifiée pour les pneus froids. Autrement, la pression de gonflage risque d'être trop basse dans le pneu.

Respecter les pressions de gonflage recommandées pour des pneus froids

- sur le tableau d'information sur les pneus et la charge du véhicule sur le montant B sur le côté du conducteur,
- sur le tableau de pression des pneus à l'intérieur du volet de remplissage de carburant,
- imprimées en jaune sur la jante de la roue de secours ou roue de secours avec pneu démontable (selon l'équipement du véhicule).

Pneus surgonflés ou sous-gonflés

Pneus sous-gonflés

ATTENTION

Respecter les pressions de gonflage des pneus recommandées.

Ne pas sous-gonfler les pneus. Des pneus sous-gonflés s'usent excessivement ou irrégulièrement, affectent négativement la tenue de route et la consommation de carburant et sont plus susceptibles d'éclater en raison de la surchauffe.

Les pneus sous-gonflés peuvent:

- s'user excessivement et/ou de façon inégale
- nuire à la consommation d'essence
- être défectueux en raison de la surchauffe
- nuire à la maniabilité

Pneus surgonflés

ATTENTION

Respecter les pressions de gonflage recommandées.

Ne pas surgonfler les pneus. Des pneus trop gonflés affectent négativement la maniabilité et le confort routier, s'usent irrégulièrement, accroissent la distance de freinage, sont sujets au dégonflage soudain (éclatement) et plus susceptibles d'être endommagés par les débris, nids de poule, etc.

Les pneus surgonflés peuvent:

- nuire à la maniabilité
- s'user excessivement et/ou de façon inégale
- être plus susceptibles aux dommages
- nuire au confort routier
- accroître la distance de freinage

Pression maximale sur les pneus

ATTENTION

Ne jamais excéder la pression de gonflage maximale du pneu. Respecter les pressions de gonflage des pneus recommandées.

Ne pas sous-gonfler les pneus. Des pneus sous-gonflés s'usent excessivement ou irrégulièrement, affectent négativement la tenue de route et la consommation de carburant et sont plus susceptibles d'éclater en raison de la surchauffe.

Ne pas surgonfler les pneus. Des pneus trop gonflés affectent négativement la maniabilité et le confort routier, s'usent irrégulièrement, accroissent la distance de freinage, sont sujets au dégonflage soudain (éclatement) et plus susceptibles d'être endommagés par les débris, nids de poule, etc.

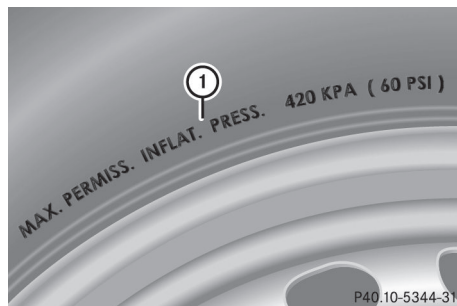

① Pression maximale sur les pneus (exemple)

i Les valeurs réelles pour les pneus sont particulières à chaque véhicule et peuvent dévier des valeurs fournies dans l'illustration.

Lorsque la pression des pneus est corrigée, toujours respecter les pressions de gonflage recommandées pour votre véhicule.

(> page 348).

Vérification des pressions des pneus

Remarques importantes sur la sécurité

ATTENTION

Respecter les pressions de gonflage recommandées des pneus.

Ne pas sous-gonfler les pneus. Des pneus sous-gonflés s'usent excessivement ou irrégulièrement, affectent négativement la tenue de route et la consommation de carburant et sont plus susceptibles d'éclater à cause de la surchauffe.

Ne pas surgonfler les pneus. Des pneus trop gonflés affectent négativement la maniabilité et le confort routier, s'usent irrégulièrement, accroissent la distance de freinage, sont sujets au dégonflage soudain (éclatement) et plus susceptibles d'être endommagés par les débris, nids de poule, etc.

Ne pas surcharger les pneus en excédant la charge limite indiquée sur l'étiquette d'information sur les pneus et la charge apposée sur la porte du conducteur. Montant B. La surcharge des pneus peut entraîner la surchauffe et possiblement l'éclatement. La surcharge des pneus peut aussi entraîner des problèmes de maniabilité ou de direction, ou la défaillance des freins.

Vérifier la pression des pneus au moins une fois par mois.

Ne vérifier et corriger la pression des pneus que lorsqu'ils sont froids (▷ page 348).

Vérification manuelle de la pression des pneus

Afin de déterminer et de régler la pression de gonflage appropriée des pneus, procéder comme suit:

- ▶ Enlever le capuchon de la valve du pneu à vérifier.
- ▶ Appuyer fermement le manomètre pour pneus sur la valve.
- ▶ Vérifier la pression de gonflage et la comparer à la valeur recommandée sur

l'étiquette d'information sur les pneus et la charge apposée au montant B de la porte du conducteur.

- ▶ Au besoin, augmenter la pression de gonflage à la valeur recommandée (▷ page 348).
- ▶ Si la pression des pneus est trop élevée, faire sortir de l'air en appuyant sur la tige de la valve avec un stylo, par exemple. Vérifier ensuite à nouveau la pression de gonflage à l'aide du manomètre.
- ▶ Revisser le bouchon de valve sur la valve du pneu.
- ▶ Répéter ces étapes pour les autres pneus.

Système avertisseur de perte de pression des pneus (Canada seulement)

Remarques importantes sur la sécurité

Pendant la conduite du véhicule, le système avertisseur de perte de pression des pneus contrôle la pression pré réglée des pneus en évaluant la vitesse de rotation de chaque roue. Ceci permet au système de détecter une perte de pression significative dans un pneu. Si la vitesse de rotation d'une roue change suite à une perte de pression de gonflage d'un pneu, un message d'avertissement paraît dans l'affichage multifonction.

ATTENTION

Lorsque le message **Pression des pneus Contrôler pneus** paraît dans l'affichage multifonction, un ou plusieurs pneus sont significativement sous-gonflés. Arrêter le véhicule dès que possible et gonfler les pneus à la pression de gonflage indiquée pour le véhicule sur l'étiquette d'information sur les pneus et la charge du véhicule ou (si disponible) au tableau des pressions de gonflage des pneus.

La conduite sur des pneus considérablement sous-gonflés entraîne la surchauffe et, possiblement, l'éclatement du pneu. Le sous-

gonflage augmente également la consommation de carburant, diminue la durée utile de la bande de roulement des pneus et risque d'affecter défavorablement la tenue de route et les propriétés de freinage.

Chaque pneu, y compris la roue de secours, devrait être vérifiée au moins une fois par mois à froid. Les pneus doivent être gonflés aux pressions recommandées. Ces informations se trouvent

- sur l'étiquette d'information sur les pneus et la charge apposée au montant B du côté conducteur.
- ou
- au tableau des pressions de gonflage du pneu apposée à l'intérieur du volet du réservoir d'essence

ATTENTION

Le système avertisseur de perte de pression des pneus ne fournit pas d'avertissement pour les pressions de gonflage des pneus mal sélectionnées. Toujours maintenir la pression de gonflage des pneus aux valeurs recommandées sur l'étiquette d'information sur les pneus et la charge apposée au montant B de la porte du conducteur ou sur l'étiquette d'information de pression de gonflage des pneus à l'intérieur du volet de remplissage du réservoir de carburant.

Le système avertisseur de perte de pression des pneus ne remplace pas les vérifications régulières de pression de gonflage des pneus, puisqu'une perte graduelle de pression dans plus d'un pneu ne peut être détectée par le système.

Le système avertisseur de perte de pression des pneus n'a pas la propriété d'émettre un avertissement en cas de perte soudaine de pression (l'éclatement d'un pneu, par exemple, causé par une matière étrangère). Le cas échéant, arrêter le véhicule en freinant prudemment tout en évitant toute manœuvre brusque.

La fonction du système d'avertissement de perte de pression des pneus est limitée ou retardée lorsque:

- des chaînes à neiges sont montées aux roues du véhicule
- des conditions d'hiver prévalent
- le véhicule roule sur une route de sable ou gravier
- la conduite sportive du véhicule est sélectionnée (virages à hautes vitesses ou accélération élevée)
- le véhicule roule avec une lourde charge (dans le véhicule ou sur le toit).

Redémarrage du système avertisseur de perte de pression des pneus

Réactiver le système avertisseur de perte de pression de gonflage du pneu lorsque:

- la pression de gonflage du pneu a été modifiée
- les pneus ou les roues ont été changés
- de nouveaux pneus ou roues ont été installés

► Avant de redémarrer, consulter l'étiquette d'information sur les pneus et la charge apposée au montant B de la porte côté conducteur ou le tableau de pression des pneus à l'intérieur du volet du réservoir de carburant, afin de s'assurer que la pression de gonflage des quatre pneus est adéquate pour les conditions de conduite actuelles.

► Respecter les remarques de la section sur les pressions de pneus (▷ page 348).





ATTENTION

Le système d'avertissement de perte de pression de gonflage des pneus peut fournir un avertissement fiable seulement lorsque la pression de gonflage est correctement réglée pour chaque pneu.





Si la pression de gonflage d'un des pneus est incorrecte, le système contrôlera la pression selon la valeur erronée.

Une insuffisance de pression dans un pneu entraînera l'instabilité du véhicule pendant la

conduite et, par conséquent, augmentera le risque d'accident.





- ▶ S'assurer que la clé SmartKey est en position 2 (▷ page 151) du commutateur de démarrage.
- ▶ Appuyer sur le bouton  ou  pour sélectionner le menu **Service**
- ▶ Appuyer sur le bouton  ou  pour sélectionner **Pression pneus**
- ▶ Appuyer sur le bouton .
Le message **Surveillance pression pneus Activée Appuyer OK pour redémarrer** paraît dans l'affichage multifonction

Si vous désirez confirmer le redémarrage:

- ▶ Appuyer sur le bouton .
Le message **Pression pneus Maintenant OK?** paraît dans l'affichage multifonction.
- ▶ Appuyer sur  ou  pour sélectionner **Oui**
- ▶ Appuyer sur le bouton .
Le message **Surveillance pression pneus redémarrée** paraît dans l'affichage multifonction

Après la phase de reconnaissance, le système d'avertissement de perte de pression de gonflage des pneus surveillera la pression des pneus réglée dans les quatre pneus.

Si vous désirez annuler le redémarrage:

- ▶ Appuyer sur le bouton .
- ou
- ▶ Si le message **Pression pneus Maintenant OK?** paraît, appuyer sur  ou  pour sélectionner **Annuler**
- ▶ Appuyer sur le bouton .
Les valeurs de pression des pneus sauvegardées au dernier redémarrage continuent d'être surveillées.

Moniteur de pression des pneus

Remarques importantes sur la sécurité

Si un système de surveillance de pression des pneus est installé, les roues du véhicule ont des capteurs installés qui surveillent la pression de gonflage de tous les quatre pneus. Le moniteur de pression des pneus prévient le conducteur si la pression chute dans un ou plusieurs pneus. Le moniteur de pression des pneus fonctionne seulement si les unités électroniques de pneu correctes sont installés sur toutes les roues.

Le moniteur de pression des pneus possède un témoin jaune dans le combiné d'instruments pour indiquer une baisse de pression/anomalie (É.-U.) ou une perte de pression (Canada). Si un témoin d'avertissement clignote ou s'allume, ceci indique qu'une pression des pneus est trop basse ou que le système de surveillance de pression des pneus est défectueux:

- si le témoin est allumé en continu, la pression d'un ou plusieurs pneus est beaucoup trop basse. Le moniteur de pression des pneus n'est pas défectueux.
- É.-U. seulement: si le témoin clignote pendant 60 secondes et ensuite demeure allumé continuellement, le moniteur de pression des pneus est défectueux.

AVERTISSEMENT

Chaque pneu, y compris la roue de secours (si fournie) devrait être vérifiée au moins une fois par mois et gonflée à la pression recommandée par le fabricant du véhicule sur l'étiquette d'information sur les pneus et la charge apposée au montant B de la porte du conducteur ou sur l'étiquette apposée à l'intérieur du volet de remplissage du réservoir de carburant. Si votre véhicule possède des pneus de dimensions différentes de celles indiquées sur l'étiquette d'information sur les pneus et la charge du véhicule, ou sur l'étiquette de pression de gonflage des pneus, vous devriez déterminer

la pression de gonflage appropriée pour ces pneus.

Par mesure supplémentaire de sécurité, ce véhicule est équipé d'un système de surveillance de la pression de gonflage des pneus (TPMS) qui allume un témoin de basse pression des pneus lorsqu'un ou plusieurs pneus sont significativement sous-gonflés. Donc, si ce témoin de basse pression s'allume, arrêter et vérifier les pneus dès que possible et les gonfler à la pression appropriée. La conduite sur des pneus considérablement sous-gonflés entraîne la surchauffe et, possiblement, l'éclatement. Le sous-gonflage augmente également la consommation de carburant, diminue la durée utile de la bande de roulement des pneus et risque d'affecter défavorablement la tenue de route et les propriétés de freinage.

À noter également que le TPMS ne remplace pas l'entretien régulier des pneus et que le conducteur a la responsabilité de maintenir une pression de gonflage exacte, même si le sous-gonflage n'a pas encore entraîné l'allumage du témoin TPMS de basse pression de gonflage.

É.-U. seulement:

Ce véhicule est aussi équipé d'un témoin d'anomalie TPMS pour indiquer quand le système ne fonctionne pas correctement. L'indicateur d'anomalie du TPMS est combiné au témoin de basse pression de gonflage des pneus. Lorsque le système détecte une anomalie, le témoin clignotera pendant environ une minute puis restera continuellement allumé. Cette séquence sera répétée à chaque démarrage du véhicule, tant que l'anomalie persistera

Lorsque le témoin d'anomalie est allumé, il est possible que le système ne soit pas en mesure de détecter ou de signaler une basse pression de gonflage des pneus. Les anomalies du système TPMS peuvent survenir pour diverses raisons, y compris le remplacement ou le changement de pneus ou de jantes sur le véhicule, empêchant le système TPMS de

fonctionner normalement. Toujours vérifier le témoin d'anomalie TPMS après avoir remplacé un ou plusieurs pneus ou jantes sur le véhicule, afin d'assurer que le remplacement ou le changement de pneus et de jantes permette au système TPMS de continuer à fonctionner normalement.

i É.-U. uniquement:

Si le moniteur de pression des pneus est défectueux, il peut prendre plus de 10 minutes au témoin de basse pression pour informer l'utilisateur de l'anomalie en clignotant pendant 60 secondes et en demeurant allumé.

Lorsque l'anomalie a été rectifiée, le témoin de basse pression s'éteint après quelques minutes de conduite.

De l'information sur les pressions des pneus est disponible dans l'affichage multifonction. Après quelques minutes de conduite, la pression actuelle de chaque pneu est montrée dans l'affichage multifonction.

i Les valeurs de pression des pneus indiquées dans l'ordinateur de bord peuvent différer de celles mesurées à la station-service avec la jauge de pression. Les pressions des pneus montrées par l'ordinateur de bord réfèrent à celles mesurées au niveau de la mer. À hautes altitudes, les valeurs de pression des pneus indiquées par une jauge de pression sont plus hautes que celles montrées par l'ordinateur de bord. Dans ce cas, ne pas réduire les pressions des pneus.

i Le fonctionnement du moniteur de pression des pneus peut être affecté par l'interférence d'un équipement de transmission radio (par exemple, des casques d'écoute radio, des émetteurs-récepteurs) qui peuvent être en fonction dans ou près du véhicule.

i É.-U. uniquement:

Ce dispositif est conforme à l'article 15 des règlements de la FCC. Son fonctionnement est sujet aux deux conditions suivantes:

1. Ce dispositif ne doit pas causer d'interférence, et
2. ce dispositif doit accepter toute interférence reçue, y compris celle pouvant causer un fonctionnement indésirable.

Toute modification non autorisée à ce dispositif pourrait annuler l'autorité de l'utilisateur à faire fonctionner cet équipement.





i Canada uniquement:

Ce dispositif est conforme à la norme RSS-210 de Industrie Canada. Son fonctionnement est sujet aux deux conditions suivantes:

1. Ce dispositif ne doit pas causer d'interférence, et
2. ce dispositif doit accepter toute interférence qu'il reçoit, y compris celle pouvant causer un fonctionnement indésirable.

Toute modification non autorisée à ce dispositif pourrait annuler l'autorité de l'utilisateur à faire fonctionner cet équipement.

Vérification électronique de la pression des pneus

- ▶ S'assurer que la clé SmartKey est à la position **2** (▷ page 151) dans le commutateur de démarrage.
 - ▶ Appuyer sur le bouton  ou  sur le volant de direction pour sélectionner le menu **Service**.
 - ▶ Appuyer sur le bouton  ou  pour sélectionner **Pression pneus**.
 - ▶ Appuyer sur le bouton .
- La pression actuelle pour chaque roue sera indiquée dans l'affichage multifonction.

Si le véhicule a été stationné pendant plus de 20 minutes, le message **Affichage**

pression pneus quelques minutes après le départ paraît dans l'affichage.

Après une période d'apprentissage, le moniteur de pression des pneus reconnaît automatiquement les nouvelles roues ou les nouveaux capteurs. Si une attribution claire des valeurs de la pression des pneus pour les roues individuelles n'est pas possible, le message **Contrôle pression pneus activé** est montré au lieu de l'affichage de la pression des pneus. Les pressions des pneus ont déjà été surveillées.

- i** Si une roue de secours/roue de secours d'urgence est montée, le système peut continuer à indiquer pendant quelques minutes la pression de gonflage de la roue qui a été enlevée. En pareil cas, noter que la valeur affichée pour la position où la roue de secours est montée n'est pas la même que la pression actuelle de la roue de secours/roue de secours d'urgence.

Message d'avertissement du moniteur de pression des pneus

Si le moniteur de pression des pneus détecte une perte de pression significative sur un ou plusieurs pneus, un message d'avertissement est montré dans l'affichage multifonction. Un signal d'avertissement se fait également entendre et le témoin de pression des pneus s'allume dans le combiné d'instruments.

Chaque pneu affecté par une perte de pression significative est mis en surbrillance avec une couleur.

Si le message **Corriger pression pneus** paraît dans l'affichage multifonction:

- ▶ Vérifier la pression de gonflage des quatre pneus et la corriger au besoin.

- i** Si les positions de la roue sur le véhicule sont interchangées, les pressions de gonflage peuvent être affichées pour les mauvaises positions pendant une courte période. Ceci est rectifié après quelques minutes de conduite, et les pressions de

gonflage sont affichées pour les positions correctes.

Réactivation du moniteur de pression des pneus

ATTENTION





Le conducteur a la responsabilité de calibrer la pression de gonflage du pneu aux pressions de gonflage à froid recommandées. Les pneus insuffisamment gonflés affectent la capacité de diriger ou de freiner le véhicule. Une perte de contrôle du véhicule pourrait survenir.

Lorsque le moniteur de pression des pneus est réactivé, tous les messages d'avertissement existants sont supprimés et les témoins s'éteignent. Le moniteur utilise les pressions de gonflage réglées actuellement comme valeurs de référence pour la surveillance. Dans la plupart des cas, le système de surveillance de la pression des pneus reconnaît automatiquement les nouvelles valeurs.

Cependant, les valeurs de référence peuvent également être définies manuellement tel que décrit:

- ▶ Régler la pression des pneus (> page 348) à la valeur recommandée pour la situation de conduite correspondante sur l'étiquette d'information sur les pneus et la charge sur le montant B du côté conducteur.

Les valeurs de pressions additionnelles pour la conduite à haute vitesse ou avec de lourdes charges se trouvent sur le tableau de pression des pneus apposé à l'intérieur du volet de remplissage du réservoir de carburant.
- ▶ S'assurer que la pression est correcte sur les quatre pneus.
- ▶ S'assurer que la clé SmartKey est à la position **2** dans le commutateur de démarrage.

- ▶ Appuyer sur le bouton  ou  sur le volant de direction pour sélectionner le menu **Service**.
- ▶ Appuyer sur le bouton  ou  pour sélectionner **Pression pneus**.
- ▶ Appuyer sur le bouton .

L'affichage multifonction montre la pression actuelle pour les pneus individuels ou le message **Affichage pression pneus quelques minutes après le départ**.
- ▶ Appuyer sur le bouton .

Le message **Press. actuelles comme nouvelles valeurs de référence** paraît dans l'affichage multifonction.

Pour confirmer le redémarrage:

- ▶ Appuyer sur le bouton .

Le message **Contrôle pression pneus redémarré** paraît dans l'affichage multifonction.

Après quelques minutes de conduite, le système vérifie si les pressions actuelles sont dans la plage spécifiée. Les nouvelles pressions des pneus sont alors acceptées comme valeurs de référence et surveillées.

Pour confirmer le redémarrage:

- ▶ Appuyer sur le bouton .

Les valeurs de pression des pneus sauvegardés au dernier redémarrage continueront d'être surveillées.

Chargement du véhicule

Étiquettes d'information sur les pneus et la charge

ATTENTION

Ne pas surcharger les pneus en excédant la charge limite indiquée sur l'étiquette d'information sur les pneus et la charge apposée sur la porte du conducteur. montant B. La surcharge des pneus peut entraîner la surchauffe et possiblement l'éclatement. La surcharge des pneus peut

aussi entraîner des problèmes de maniabilité ou de direction, ou la défaillance des freins.

Deux étiquettes d'information sont apposées sur votre véhicule pour indiquer la charge maximale possible.

- (1) L'étiquette d'information sur les pneus et la charge du véhicule apposée au montant B de la porte du conducteur. L'étiquette d'information sur les pneus et la charge indique le nombre d'occupants maximal possible et la charge maximale possible du véhicule. Elle fournit aussi des directives sur la taille des pneus et les pressions correspondantes pour les pneus installés en usine.
- (2) La plaque d'identification du véhicule est apposée sur le montant B de la porte du conducteur. La plaque d'identification du véhicule fournit le poids nominal brut du véhicule (PNBV). Le PNBV comprend le poids du véhicule, de tous les occupants, du carburant et du chargement. Elle fournit aussi de l'information sur le poids brut maximal permis sur l'essieu avant et arrière. Le poids brut maximum permis sur l'essieu est le poids maximal que peut supporter un essieu (avant ou arrière). Ne jamais excéder la charge maximale ou le poids brut maximal sur l'essieu pour l'essieu avant ou arrière.

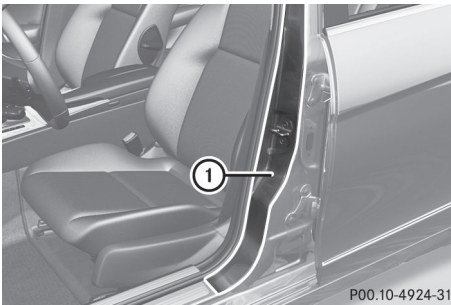

① Montant B de la porte du conducteur

Indice maximal permis du poids nominal brut du véhicule

- ① Les spécifications fournies sur l'étiquette suivante d'information sur les pneus et la charge sont à titre d'exemple: L'indice maximal permis du poids nominal brut du véhicule est spécifique au véhicule et peut différer de l'illustration. L'étiquette d'information sur les pneus et la charge fournit l'indice maximal permis du poids nominal brut du véhicule.

TIRE / RENSEIGNEMENTS		LOADING INFORMATION / POUR LES PNEUS ET LE CHARGEMENT	
SEATING CAPACITY / NOMBRE DE SIÈGES	TOT 7	FRONT AVANT 2	MIDDLE MILIEU 3
The combined weight of occupants and cargo should never exceed XXXX kg or XXXX lbs. / Le poids total des occupants et des marchandises ne doit jamais dépasser XXXX kg ou XXXX lb.*			
TIRE / PNEU	SIZE / TAILLE	COLD TIRE PRESSURE / PRESSION DES PNEUS À FROID	SEE OWNERS MANUAL FOR ADDITIONAL INFORMATION
FRONT AVANT	285/40 ZR18 99YXL	200 KPA, 29 PSI	SEE OWNERS MANUAL FOR ADDITIONAL INFORMATION
REAR ARRIÈRE	285/35 ZR18 101YXL	200 KPA, 29 PSI	
SPARE / DE RECHANGE	175/55-18 95P	420 KPA, 60 PSI	

P40.00-2131-31

- L'étiquette d'information sur les pneus et la charge fournit des détails sur l'indice maximal permis du poids nominal brut du véhicule ①: «Le poids total des occupants et des marchandises ne doit jamais dépasser XXX kg ou XXX livres.»

Le poids brut de tous les occupants du véhicule, de la charge, des bagages et la charge de la remorque/langnette (si applicable) ne doit jamais excéder la valeur spécifiée.

Nombre de sièges

- ① Les spécifications fournies sur l'étiquette suivante d'information sur les pneus et la charge sont à titre d'exemple: Le nombre de sièges est spécifique au véhicule et peut différer des détails en illustration. Le nombre de sièges de votre véhicule est indiqué sur l'étiquette d'information sur les pneus et la charge.

TIRE / RENSEIGNEMENTS POUR LES PNEUS ET LE CHARGEMENT

SEATING CAPACITY / NOMBRE DE SIÈGES: TOTAL 7 | FRONT / AVANT 2 | MIDDLE / MILIEU 3 | REAR / ARRIERE 2

The combined weight of occupants and cargo should never exceed XXXX kg or XXXX lbs.*
Le poids total des occupants et des marchandises ne doit jamais dépasser XXXX kg ou XXXX lb.*

TIRE / PNEU	SIZE / TAILLE	COLD TIRE PRESSURE / PRESSION DES PNEUS À FROID	SEE OWNERS MANUAL FOR ADDITIONAL INFORMATION
FRONT / AVANT	255/40 ZR18 99Y XL	200 KPA, 29 PSI	
REAR / ARRIERE	286/35 ZR18 101Y XL	200 KPA, 29 PSI	
SPARE / DE RECHANGE	175/55-18 95P	420 KPA, 60 PSI	

P40.00-2132-31

Le nombre maximal de sièges ① détermine le nombre maximal d'occupants autorisés à prendre place dans le véhicule. Cette information est fournie sur l'étiquette d'information sur les pneus et la charge.

Détermination de la limite de charge appropriée

Directives par étapes

Les étapes suivantes ont été élaborées à la suite des exigences imposées aux fabricants sous le titre 49, Code des règlements fédéraux américains, partie 575 concernant la «Loi nationale sur la circulation et la sécurité des véhicules automobiles de 1966».

- ▶ **1re étape:** Trouver l'énoncé «The combined weight of occupants and cargo should never exceed XXX kilograms or XXX lbs.» («Le poids combiné des occupants et des marchandises ne doit jamais dépasser XXX kilogrammes (ou XXX lb)» sur l'étiquette d'information sur les pneus et la charge.
- ▶ **2e étape:** Déterminer le poids combiné du conducteur et des passagers qui prendront place dans le véhicule.
- ▶ **3e étape:** Soustraire le poids combiné du conducteur et des occupants du nombre de kilogrammes ou livres (XXX kilograms ou XXX lb) indiqués.
- ▶ **4e étape:** Le résultat indique la capacité disponible pour le chargement et les bagages. Par exemple, si le total indiqué

«XXX» est de 1400 lb et que cinq passagers de 150 lb prennent place dans le véhicule, la capacité disponible pour le chargement et les bagages est de 650 lb (1400 - 750 (5 x 150) = 650 lb).

- ▶ **5e étape:** Déterminer le poids combiné du chargement et des bagages dans le véhicule. Ce poids ne doit pas excéder sécuritairement la capacité de chargement et de bagages calculée à l'étape 4.
- ▶ **6e étape (si applicable):** Si le véhicule doit traîner une remorque, la charge de la remorque sera transférée au véhicule. Consulter le présent guide pour déterminer comment ceci pourrait réduire la capacité disponible de charge et de bagages du véhicule (▷ page 361).

Exemple: 1re à 3e étapes

Le tableau suivant montre des exemples de calcul de la charge totale et le chargement sous différentes configurations selon le nombre et le poids des occupants. Les exemples suivants supposent une charge limite de 1500 lb. **Pour fin d'illustration seulement.** S'assurer d'utiliser la charge limite inscrite pour votre véhicule, figurant sur l'étiquette d'information sur les pneus et la charge du véhicule (> page 358).

		Exemple 1	Exemple 2	Exemple 3
Étape 1	Charge limite combinée des occupants et du chargement selon l'étiquette d'information sur les pneus et la charge	680 kg (1500 lb)	680 kg (1500 lb)	680 kg (1500 lb)

		Exemple 1	Exemple 2	Exemple 3
Étape 2	Nombre d'occupants dans le véhicule (conducteur et passagers)	5	3	1
	Répartition des occupants	Avant: 2 Arrière: 3	Avant: 1 Arrière: 2	Avant: 1
	Poids des occupants	1er occupant: 68 kg (150 lb) 2e occupant: 82 kg (180 lb) 3e occupant: 73 kg (160 lb) 4e occupant: 63 kg (140 lb) 5e occupant: 54 kg (120 lb)	1e occupant: 91 kg (200 lb) 2e occupant: 86 kg (190 lb) 3e occupant: 68 kg (150 lb)	1er occupant: 68 kg (150 lb)
	Poids brut de tous les occupants	340 kg (750 lb)	245 kg (540 lb)	68 kg (150 lb)

		Exemple 1	Exemple 2	Exemple 3
Étape 3	Chargement permmissible et charge de la remorque/languette (poids maximal brut du véhicule de l'étiquette d'information sur le poids et la charge moins le poids brut de tous les occupants)	680 kg (1500 lb) - 340 kg (750 lb) = 340 kg (750 lb)	680 kg (1500 lb) - 245 kg (540 lb) = 435 kg (960 lb)	680 kg (1500 lb) - 68 kg (150 lb) = 612 kg (1350 lb)

Plus le poids de tous les occupants est élevé, plus faible sera la charge maximale permise pour les bagages.

Pour plus d'information, voir la section «Tirage d'une remorque» (▷ page 361).

Plaque d'identification du véhicule

Même si le calcul de la charge totale a été réalisé soigneusement, s'assurer de nouveau que le poids nominal brut du véhicule et le poids nominal brut sur l'essieu ne sont pas dépassés. Les détails sont fournis sur la plaque d'identification du véhicule apposée au montant B du côté conducteur (▷ page 357).

Poids brut du véhicule: le poids brut du véhicule, de tous les passagers, des bagages et la charge de la remorque/languette (si applicable) ne doit jamais excéder le poids brut du véhicule permis.

Poids nominal brut sur l'essieu: la charge maximale permise pouvant être transportée par un essieu (droit ou gauche).

Pour s'assurer que le véhicule ne dépasse pas les valeurs permises (poids nominal brut du véhicule et poids brut permis sur l'essieu), faire peser le véhicule chargé (incluant le conducteur, les occupants, la charge et la remorque chargée si applicable) sur un pont-bascule approprié.

Charge de la remorque/languette de remorquage

La charge de la remorque/languette de remorquage affecte le poids brut du véhicule. Si une remorque est tirée, la charge de la remorque/languette de remorquage est incluse dans la charge, avec le poids des occupants et leurs bagages. La charge de la remorque/languette de remorquage représente généralement environ 10 % du poids brut de la remorque et de sa charge. Ce véhicule Mercedes-Benz a été conçu principalement pour transporter des passagers et leurs bagages. Mercedes-Benz ne recommande pas le remorquage avec ce véhicule.

Indice maximale de charge

ATTENTION

Ne pas surcharger les pneus en excédant la charge limite indiquée sur l'étiquette d'information sur les pneus et la charge apposée sur la porte du conducteur. montant B. La surcharge des pneus peut

entraîner la surchauffe et possiblement l'éclatement. La surcharge des pneus peut aussi entraîner des problèmes de maniabilité ou de direction, ou la défaillance des freins.



- i** Les valeurs actuelles des pneus sont spécifiques à chaque véhicule et peuvent varier de celles illustrées.

La charge maximale sur le pneu ① est le poids maximal permis pour lequel le pneu est approuvé.

D'autres informations sur les charges sur le pneu (▷ page 363).

Normes de classement uniforme des pneus selon la qualité

Aperçu des Standards de classement uniforme des pneus selon la qualité

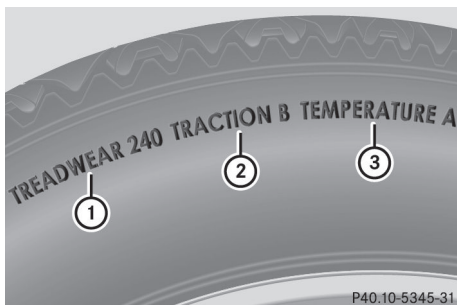

Les Standards de classement uniforme des pneus selon la qualité constituent une exigence gouvernementale aux États-Unis. Ces standards visent à fournir de l'information uniforme et fiable aux

automobilistes, concernant la performance des pneus. Les fabricants de pneus sont tenus de classer les pneus en fonction de trois facteurs de performance: usure de la semelle ①, traction du pneu ②, et résistance à la température ③. Bien que cette exigence ne soit pas imposée par le gouvernement canadien, ce classement est inscrit sur le flanc de tous les pneus fabriqués pour être vendus en Amérique du Nord.

- i** Les valeurs actuelles pour les pneus sont spécifiques au véhicule et peuvent différer des valeurs fournies en illustration.

Si applicable, le classement selon la qualité se trouve, selon le cas, sur le flanc entre l'épaule et le point de plus grande largeur du pneu.

Par exemple:

Usure de la semelle	Traction	Température
200	AA	A

Outre ce classement, tous les pneus de voitures de tourisme doivent être conformes aux exigences de sécurité fédérales.

Usure de la semelle

Cet indicateur d'usure est une étude comparative de l'usure des pneus, dans des conditions d'essai contrôlé sur piste gouvernementale américaine. Par exemple, l'usure d'un pneu d'indice 150 prendra une fois et demie plus de temps sur une piste gouvernementale qu'un pneu d'indice 100. Toutefois, la performance relative des pneus dépend des conditions réelles d'utilisation et, par conséquent, peut considérablement varier de la norme par suite des habitudes de conduite, des pratiques d'entretien et des différences dans les caractéristiques climatiques et routières.

Traction

⚠ ATTENTION

Ces coefficients de traction attribués à ce pneu ont été obtenus lors d'essais d'adhérence en freinage en ligne droite excluant les caractéristiques d'accélération, de virage, d'aquaplanage ou d'adhérence maximale.

Les coefficients de traction, cités par ordre de valeur décroissante, sont AA, A, B, et C. L'indice représente la distance d'arrêt sur surface mouillée, bitumée ou cimentée dans des conditions d'essai sous contrôle gouvernemental. Un pneu d'indice C peut avoir une adhérence médiocre.

⚠ ATTENTION

La formation d'une couche de glace sur la chaussée réduit sensiblement le coefficient d'adhérence des pneus. Dans de telles conditions, conduire prudemment et éviter les manœuvres et les freinages brusques.

La vitesse sécuritaire sur une route humide, enneigée ou glacée est toujours inférieure à celle sur une route sèche.

Le conducteur doit porter une attention particulière à la conduite du véhicule lorsque les conditions météorologiques sont près du point de congélation.

Mercedes-Benz recommande une profondeur minimale de la semelle de 4 mm ($\frac{1}{8}$) pour les quatre pneus d'hiver (> page 347) afin de conserver les caractéristiques de conduite normales en hiver. Les pneus d'hiver peuvent réduire la distance de freinage sur les routes enneigées, en comparaison aux pneus d'été. Mais la distance de freinage est encore plus longue que sur route qui n'est ni enneigée ni glacée. Faire preuve de la prudence appropriée lors de la conduite.

! Éviter le patinage des roues. Ceci pourrait endommager le groupe propulseur.

Température

⚠ ATTENTION

L'indice de température du pneu est établi pour un pneu qui est adéquatement gonflé et qui n'est pas surchargé. La vitesse excessive, le sous-gonflage ou la surcharge, séparément ou conjointement, pourrait causer une accumulation excessive de chaleur et la rupture du pneu.

Les coefficients de température sont, par ordre décroissant, A, B et C. Ils représentent la résistance du pneu à la génération de chaleur et sa capacité à dissiper la chaleur lorsque testé dans des conditions contrôlées sur une piste d'essai intérieure en laboratoire. Le caoutchouc se dégrade d'autant plus vite que l'échauffement est plus considérable, diminuant d'autant la longévité du pneu. Dans les cas extrêmes d'échauffement c'est l'éclatement. Le coefficient C correspond à un niveau de performance auquel tous les pneus destinés aux voitures de tourisme doivent satisfaire, en vertu de l'article de la Federal Motor Vehicle Safety Standard 109. Les coefficients A et B représentent des niveaux de performance plus élevés (obtenus sur roue d'essai en laboratoire) que ne le requiert la loi.

Marquage des pneus

Aperçu du marquage des pneus

Les marquages suivants sont sur le pneu en plus du nom du pneu (marquage commercial) et le nom du fabricant:

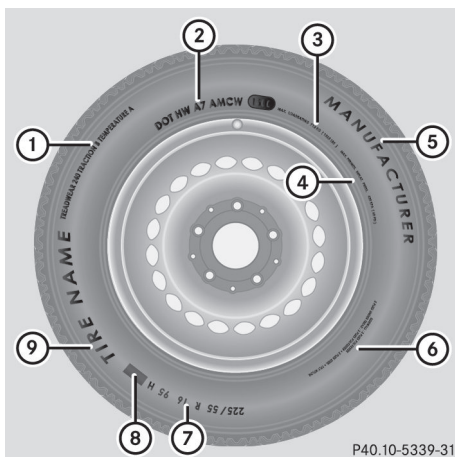

- ① Standard de classement uniforme selon la qualité (▷ page 368)
 - ② DOT, Numéro d'identification du pneu (▷ page 367)
 - ③ Charge maximale sur le pneu (▷ page 361)
 - ④ Pression maximale des pneus (▷ page 351)
 - ⑤ Fabricant
 - ⑥ Matériau du pneu (▷ page 368)
 - ⑦ Indices de taille, de charge et de vitesse du pneu (▷ page 364)
 - ⑧ Indice de charge (▷ page 367)
 - ⑨ Nom du pneu
- i** Les données sur les pneus sont spécifiques au véhicule et peuvent varier des données citées en exemple.

Désignation de taille, de charge de support et indice de vitesse du pneu

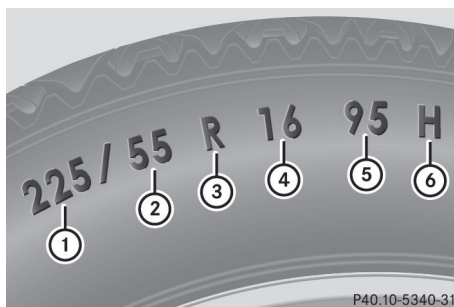

- ① Largeur du pneu
- ② Ratio d'aspect nominal en %
- ③ Code du pneu
- ④ Diamètre de la jante
- ⑤ Indice de charge de support
- ⑥ Indice de vitesse

i Les données sur les pneus sont spécifiques au véhicule et peuvent varier des données citées en exemple.

Général: selon les standards du fabricant, la taille imprimée sur le flanc du pneu pourrait ne pas contenir de lettres ou pourrait contenir une lettre précédant la description de la taille..

Il n'y a aucune lettre précédant la description de la taille (tel que montré plus haut): ce sont des pneus de véhicule de tourisme selon les standards des fabricants européens.

Si «P» précède la description de la taille: ce sont des pneus de véhicule de tourisme selon les standards des fabricants américains.

Si «LT» précède la description de la taille: ce sont des pneus de camionnette selon les standards des fabricants américains.

Si «T» précède la description de la taille: ce sont des roues de secours d'urgence compactes à haute pression, à utiliser seulement temporairement en cas d'urgence.

Largeur du pneu: la largeur du pneu ① indique la largeur nominale du pneu en mm.

Ratio d'aspect nominal: le ratio d'aspect ② est le ratio entre la hauteur du pneu et sa largeur et est indiqué en pourcentage. Le rapport d'aspect est calculé en divisant la largeur du pneu par sa hauteur.

Code du pneu: le code du pneu ③ spécifie le type de pneu. «R» représente les pneus radiaux. «D» représente les pneus diagonaux, «B» représente les pneus radiaux diagonaux. De façon optionnelle, les pneus avec une vitesse maximale de plus de 240 km/h (149 mi/h) peuvent avoir «ZR» dans la description de la taille, selon le fabricant (par exemple 245/40 ZR 18).

Diamètre de la jante: le diamètre de la jante ④ est le diamètre de la portée du talon, et non celui du côté de la jante. Le diamètre de la jante est spécifié en pouces (po).

Indice de charge de support: l'indice de charge de support ⑤ est un code contenant la capacité de charge de support maximale d'un pneu.

ATTENTION

L'indice de charge d'un pneu doit toujours être au moins égal à la moitié du poids nominal brut sur l'essieu (PNBE) du véhicule. Autrement, une défaillance soudaine du pneu pourrait survenir, ce qui pourrait causer un accident et/ou des blessures corporelles graves au conducteur et aux autres.

Toujours remplacer les pneus et les jantes avec d'autres ayant les mêmes spécifications, (désignation, fabricant et type) tel que montrés sur les pneus d'origine.

ATTENTION

Ne pas surcharger les pneus en excédant la charge limite indiquée sur l'étiquette d'information sur les pneus et la charge apposée sur la porte du conducteur. montant B. La surcharge des pneus peut entraîner la surchauffe et possiblement l'éclatement. La surcharge des pneus peut aussi entraîner des problèmes de maniabilité ou de direction, ou la défaillance des freins.

Exemple:

L'indice de charge de support 91 est équivalent à une charge maximale de 615 kg (1356 lb) qu'un pneu peut transporter. Pour plus d'information concernant la charge maximale sur le pneu en kilogrammes et en livres, voir (> page 361).

Pour des informations supplémentaires sur l'indice de charge de support, voir indice de charge (> page 367).

Indice de vitesse: l'indice de vitesse ⑥ spécifie la vitesse maximale approuvée pour le pneu.

ATTENTION

Ne jamais conduire plus vite que le préconise l'indice de vitesse des pneus du véhicule, même si la loi le permet.

Dépasser la vitesse maximale permise pour le pneu pourrait provoquer une défaillance soudaine du pneu, entraînant une perte de contrôle du véhicule qui pourrait résulter en un accident ou des blessures graves, voire la mort pour vous et les autres.

Peu importe l'indice de vitesse, toujours observer les limites de vitesse. Conduire prudemment et adapter le style de conduite aux conditions du trafic.

Pneus d'été

Indice	Indice de vitesse
Q	jusqu'à 160 km/h (100 mi/h)
R	jusqu'à 170 km/h (106 mi/h)
S	jusqu'à 180 km/h (112 mi/h)
T	jusqu'à 190 km/h (118 mi/h)
H	jusqu'à 210 km/h (130 mi/h)
V	jusqu'à 240 km/h (149 mi/h)
W	jusqu'à 270 km/h (168 mi/h)
Y	jusqu'à 300 km/h (186 mi/h)
ZR...Y	jusqu'à 300 km/h (186 mi/h)

Pneus d'été	
Indice	Indice de vitesse
ZR...(..Y)	au-dessus de 300 km/h (186 mi/h)
ZR	au-dessus de 240 km/h (149 mi/h)

- De façon optionnelle, les pneus avec une vitesse maximale de plus de 240 km/h (149 mi/h) peuvent avoir «ZR» dans la description de la taille, selon le fabricant (par exemple 245/40 ZR 18). La spécification de service est l'indice de charge de support (5) et l'indice de vitesse (6).
- Si la description de la taille du pneu inclut «ZR» et qu'il n'y a pas de spécifications de service, demander au fabricant du pneu afin de trouver la vitesse maximale. Si une spécification de service est disponible, la vitesse maximale est limitée selon l'indice de vitesse dans la spécification de service. Exemple: 245/40 ZR 18 97 (Y). Dans cet exemple, «97Y» est la spécification de service. La lettre «Y» indique l'indice de vitesse du pneu et la vitesse maximale du pneu est limitée à 300 km/h (186 mi/h).
- Tout pneu qui a une vitesse maximale de plus de 300 km/h (186 mi/h) doit avoir «ZR» dans la description de taille **et** la spécification de service doit être donnée entre parenthèses. Exemple: 275/40 ZR 18 (99Y). L'indice de vitesse «(Y)» indique que la vitesse maximale du pneu est au-dessus de 300 km/h (186 mi/h). Demander au fabricant de pneu de trouver la vitesse maximale.

Pneu toutes-saisons et pneus d'hiver	
Indice	Indice de vitesse
Q M+S ²⁶	jusqu'à 160 km/h (100 mi/h)
T M+S ²⁶	jusqu'à 190 km/h (118 mi/h)
H M+S ²⁶	jusqu'à 210 km/h (130 mi/h)
V M+S ²⁶	jusqu'à 240 km/h (149 mi/h)

i Ce ne sont pas tous les pneus ayant une identification M+S qui offrent des caractéristiques de pneus d'hiver. En plus de l'identification M+S, les pneus d'hiver ont aussi un symbole de flocon de neige  sur le flanc du pneu. Les pneus avec cette identification remplissent les exigences de la Rubber Manufacturers Association (RMA) et de l'Association canadienne de l'industrie du caoutchouc (CAC) concernant la traction des pneus sur la neige et sont désignés spécialement pour la conduite sur la neige.

Un limiteur de vitesse électronique prévient la conduite à des vitesses excédant:

- Tous les véhicules (sauf les véhicules AMG): 210 km/h (130 mi/h)
- Véhicules AMG: 250 km/h (155 mi/h)
- Véhicules AMG avec vitesse maximale augmentée: 280 km/h (174 mi/h)

L'indice de vitesse des pneus montés à l'usine pourrait être plus grande que la vitesse maximale permise par le limiteur de vitesse électronique.

S'assurer que les pneus ont l'indice de vitesse requis tel que spécifié dans la section «pneus» (▷ page 372), par exemple en se procurant des nouveaux pneus.

Plus d'information sur la lecture des données sur les pneus peut être obtenue d'un atelier qualifié, par exemple un Concessionnaire Mercedes-Benz agréé.

²⁶ ou M+S  pour les pneus d'hiver.

Indice de charge



i Les données sur les pneus sont spécifiques au véhicule et peuvent varier des données citées en exemple.

En plus de l'index de charge de support, l'index de charge ① peut être imprimé après les lettres qui identifient l'index de vitesse ⑥ (▷ page 364) sur le flanc du pneu.

- Si aucune spécification n'est donnée: aucun texte (comme dans l'exemple ci-dessus), représente une charge standard (SL)
- XL ou Extra Load: représente un pneu renforcé
- Light Load: représente un pneu pour charge légère
- C, D, E: représentent une plage de charges qui dépend de la charge maximale pouvant être portée par le pneu à une pression spécifique de gonflage.

DOT, Numéro d'identification du pneu (TIN)

La réglementation américaine sur les pneus prévoit que chaque fabricant de pneus neufs ou rechapés doit imprimer un numéro d'identification du pneu (TIN) sur le flanc de chaque pneu fabriqué.

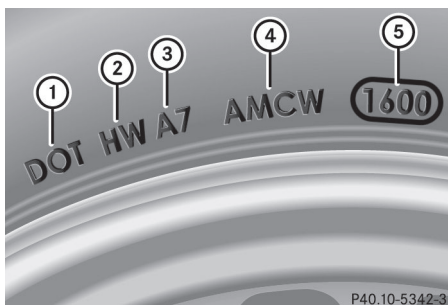

Le TIN est un identifiant unique. Le TIN permet au fabricant de pneus d'informer les acheteurs des rappels et autres aspects relatifs à la sécurité. Il permet à l'acheteur d'identifier facilement les pneus défectueux. Le TIN est constitué d'un code d'identification du fabricant ②, taille du pneu ③, code type du pneu ④ et date de fabrication ⑤.

i Les données sur les pneus sont spécifiques au véhicule et peuvent différer des données présentées ici.

DOT (ministère des Transports): le symbole sur le pneu ① indique que le pneu est conforme aux exigences du ministère des Transports américain.

Code d'identification du fabricant: le code d'identification du fabricant ② fournit des détails sur le fabricant de pneus. Le marquage sur les nouveaux pneus comprend deux symboles. Les pneus rechapés sont marqués de quatre symboles.

Pour plus d'information sur les pneus réchapés (▷ page 344).

Taille du pneu: l'identifiant ③ décrit les dimensions du pneu.

Code de type de pneu: le code de type de pneu ④ peut servir au fabricant comme code permettant de décrire les caractéristiques spécifiques du pneu.

Date de fabrication: la date de fabrication ⑤ fournit de l'information sur l'âge du pneu. Les première et deuxième positions représentent la semaine de fabrication,

commençant par «01» pour la première semaine du calendrier. Les positions trois et quatre représentent l'année de fabrication. Par exemple, un pneu marqué «3208» a été fabriqué pendant la 32^e semaine de l'année 2008.

Caractéristiques du pneu

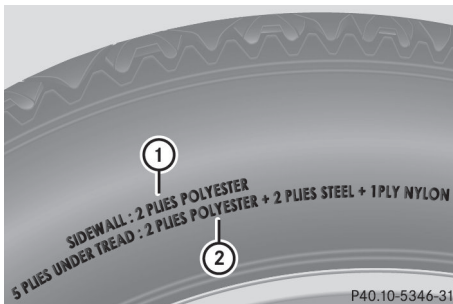

- i** Les données sur les pneus sont spécifiques au véhicule et peuvent varier des données citées en exemple.

Cette information décrit la corde du pneu et le nombre de couches sur le flanc (1) et sous la semelle (2).

Terminologie, pneus et chargement

Constitution du pli et matériaux utilisés

Indique le nombre de plis ou nombre de couches enrobées de caoutchouc utilisées dans la fabrication de la bande de roulement et du flanc du pneu. Elles sont faites d'acier, de nylon, de polyester et d'autres matériaux.

Bar

Unité métrique pour la pression d'air. Il y a 14,5038 livres par pouce carré (psi) dans 1 bar; et il y a 100 kilopascals (kPa) dans 1 bar.

DOT (Ministère des Transports)

Les pneus marqués DOT remplissent les exigences du Ministère des transport des États-Unis.

Poids normal des occupants

Le nombre d'occupants pouvant prendre place dans le véhicule, multiplié par 68 kilogrammes (150 lbs).

Normes de classement uniforme des pneus selon la qualité

Un standard uniforme selon la qualité des pneus concernant la qualité de la semelle, la traction du pneu et les caractéristiques de température. Les indices sont établis par les fabricants selon les modes d'essais imposés par le gouvernement américain. Les indices sont moulés dans le flanc du pneu.

Pression recommandée de gonflage du pneu

La pression de gonflage des pneus recommandée s'applique à tous les pneus installés en usine.

L'étiquette d'information sur les pneus et la charge indique les pressions de gonflage à froid des pneus sous la charge maximale du véhicule et pour la vitesse maximale du véhicule permise.

L'étiquette d'information sur les pneus et la charge indique les pressions de gonflage à froid des pneus pour les diverses conditions de fonctionnement, par exemple différentes conditions de charge et de vitesse.

Poids du véhicule accru en raison d'un équipement optionnel

Il s'agit du poids combiné de tout l'équipement standard et optionnel

disponible pour le véhicule, peu importe s'il est installé ou non sur le véhicule.

Jante

C'est la partie de la roue sur laquelle le pneu est monté.

PNBE (Poids nominal brut sur l'essieu)

Le PNBE représente le poids maximal que peut supporter un essieu. La charge réelle sur un essieu ne doit pas excéder le poids maximal sur l'essieu. L'indice du poids brut sur l'essieu se trouve sur la plaque d'identification du véhicule sur le montant B du côté conducteur du véhicule.

Indice de vitesse

L'indice de vitesse fait partie de l'identification du pneu. Il spécifie la plage de vitesse pour laquelle le pneu est approuvé.

PBV (Poids brut du véhicule)

Le poids brut du véhicule inclut le poids du véhicule incluant le carburant, les outils, la roue de secours, les accessoires installés, les occupants, les bagages et si applicable la languette de remorquage. Le poids brut du véhicule ne doit pas excéder le poids nominal brut du véhicule PNBV tel que spécifié sur la plaque d'identification du véhicule sur le montant B du côté conducteur.

PNBV (Poids nominal brut du véhicule)

Le PNBV est le maximum de poids brut permis d'un véhicule complètement chargé (le poids du véhicule incluant tous les accessoires, les occupants, le carburant, les bagages et si applicable la languette de remorquage).

L'indice du poids brut sur le véhicule est spécifié sur la plaque d'identification du véhicule sur le montant B du côté conducteur du véhicule.

Poids maximal du véhicule chargé

Le poids maximal est la somme du poids du véhicule à vide, le poids des accessoires, la charge limite totale et le poids des équipements optionnels installés en usine.

Kilopascal (kPa)

Unité métrique pour la pression d'air. 6.9 kPa équivaut à 1 psi. Une autre unité pour la pression des pneus est le bar. Il y a 100 kilopascals (kPa) par bar.

Indice de charge

En plus de l'indice charge de support, l'indice de charge peut également être imprimé sur le flanc du pneu. Ceci indique plus précisément la capacité de la charge de support.

Poids du véhicule à vide

Le poids d'un véhicule avec équipement standard incluant la capacité maximale de carburant, huile et liquide de refroidissement. Il inclut aussi le système de climatisation et l'équipement optionnel s'il est installé sur le véhicule, mais n'inclut pas les passagers ou les bagages.

Indice maximal de charge

La charge maximale sur le pneu en kilogrammes ou livres est le poids maximal permis pour lequel un pneu est approuvé.

Pression maximale des pneus

Pression des pneus maximale permise pour chaque pneu.

Charge maximale sur chaque pneu

Charge maximale sur chaque pneu. Elle est calculée en divisant par deux la charge maximale sur un essieu.

PSI (livres par pouce carré)

Une unité de mesure standard de la pression de gonflage des pneus.

Rapport d'aspect

Relation en pourcentage entre la hauteur et la largeur du pneu.

Pression de gonflage des pneus

C'est la pression à l'intérieur du pneu appliquant une force vers l'extérieur sur chaque pouce carré de la surface du pneu. La pression du pneu est exprimée en livre par pouce carré (psi), en kilopascal (kPa) ou en bars. La pression du pneu devrait seulement être corrigée lorsque les pneus sont froids.

Pression de gonflage des pneus à froid

Les pneus sont froids:

- lorsque le véhicule a été immobile sans lumière solaire directe sur les pneus pendant au moins 3 heures et
- lorsque le véhicule a été conduit sur une distance de moins de 1,6 km (1 mille).

Bande de roulement

La partie du pneu qui est en contact avec la route.

Talon

Le talon du pneu assure que le pneu repose sécuritairement sur la jante. Il y a plusieurs fils d'acier sur le talon permettant de retenir le pneu sur la jante.

Flanc

Partie du pneu entre la semelle et le talon du pneu.

Poids des extras en option

Le poids combiné de ces extras en option qui pèsent plus que les parties de remplacement standard et plus que 2,3 kg (5 lbs). Ces extras optionnels, tels que des freins haute performance, une commande de niveau, un porte-bagage de toit ou une batterie haute performance ne sont pas inclus dans le poids à vide et le poids des accessoires.

TIN (Numéro d'identification du pneu)

C'est un identifiant unique que peut utiliser le fabricant de pneu pour identifier les pneus, par exemple pour un produit de rappel, et ainsi identifier les acheteurs. Le TIN est constitué d'un code d'identification du fabricant, taille du pneu, code type du pneu et date de fabrication.

Indice de charge de support

L'indice de charge de support (également indice de charge) est un code contenant la capacité de charge de support maximale d'un pneu.

Traction

La traction est le résultat de la friction entre les pneus et la surface de la route.

Indicateurs d'usure

Bandes étroites (bandes d'usure de semelle) qui sont distribuées sur la semelle. Si la semelle du pneu est de niveau avec les bandes, la limite d'usure de $\frac{1}{16}$ po (1,6 mm) a été atteinte.

Distribution des occupants

La distribution des occupants du véhicule selon l'attribution des sièges.

Capacité de charge du véhicule

Capacité de chargement et de bagages du véhicule augmentée par le produit du nombre d'occupants désignés par 68 kilogrammes (150 lbs).

Changement de roue

Pneu à plat

La section «Assistance routière» (▷ page 325) comporte de l'information et des notes sur la façon de procéder lors d'un pneu à plat. Elle fournit aussi des directives sur le changement de roue ou l'installation d'un pneu de rechange ou d'une roue de secours d'urgence.

Permutation des roues

ATTENTION

Effectuer la permutation des roues avant et arrière uniquement si elles sont de mêmes dimensions.

Si le véhicule est équipé de pneus mixtes (pneus avant de dimensions différentes des pneus arrière), la permutation n'est pas possible.

ATTENTION

Faire vérifier le couple de serrage après tout changement de roue. Si elles ne sont pas serrées à un couple de 130 Nm (96 lb-pi), les roues pourraient se desserrer.

N'utiliser que des boulons de roue d'origine Mercedes-Benz pour les jantes de votre véhicule.

Les indices d'usure des pneus avant et arrière diffèrent, en fonction des conditions de fonctionnement. Procéder à la permutation des roues avant qu'un indice d'usure évident ne soit visible sur les pneus. En général, les pneus avant s'usent davantage sur les flancs et les pneus arrière au centre.

Si la configuration de votre véhicule le permet, les pneus peuvent être permutés en fonction des intervalles indiqués dans le carnet de garantie du fabricant de pneus, et remis à l'achat de votre véhicule. Si cette information n'est pas disponible, les pneus devraient être permutés tous les (5 000 à 10 000 km) (3 000 à 6 000 milles) ou plus tôt, en cas d'usure des pneus. Ne pas changer la direction de rotation de la roue.

Nettoyer à fond la surface de contact de la roue et du disque de frein chaque fois qu'une roue est permutée. Vérifier les pressions de gonflage des pneus

Informations sur le remplacement de la roue et l'installation de la roue de secours (▷ page 326).

! Sur les véhicules équipés d'un moniteur de pression des pneus, les composantes électroniques sont dans la roue.

Les outils pour le montage du pneu ne doivent pas être utilisés près de la valve. Ceci pourrait endommager les composantes électroniques.

Toujours faire changer les pneus dans un atelier spécialisé, par exemple, un Concessionnaire Mercedes-Benz agréé.

Direction de la rotation

Les pneus possédant une direction de rotation indiquée possèdent des avantages additionnels, notamment en cas de risque d'aquaplanage. Ces avantages ne sont possibles que lorsque la direction de rotation adéquate des roues est maintenue.

Une flèche sur le flanc du pneu indique le sens de rotation du pneu.

Il est possible de monter une roue de secours/roue de secours d'urgence contre la direction de rotation de la roue. Respecter les limites de temps ainsi que de vitesse imposées aux roues de secours/roue de secours d'urgence.

Entreposage des roues

Entreposer les roues dans un endroit frais, sec et de préférence sombre. Protéger les pneus de l'huile, de la graisse, de l'essence et du diesel.

Nettoyage des roues

ATTENTION

Ne pas utiliser des nettoyeurs à haute pression avec des pistolets à jet circulaire (broyeur de saleté) pour nettoyer le véhicule, en particulier les pneus. Sinon, les pneus pourraient être endommagés et un accident pourrait survenir.

Combinaisons jante et pneu

Il est important de se rappeler ce qui suit

! Pour des raisons de sécurité, Mercedes-Benz recommande d'utiliser uniquement des pneus et jantes qui ont été homologués spécifiquement par Mercedes-Benz pour le véhicule.

Ces pneus ont été spécialement adaptés pour une utilisation avec les systèmes de commande tels que ABS ou ESP®, et sont marqués comme suit:

- MO = Mercedes-Benz Original
- MOE = Mercedes-Benz Original Extended (pneus avec caractéristiques de pneu à plat)
- MO1 = Mercedes-Benz Original (seulement certains pneus AMG)

Les pneus Mercedes-Benz Original Extended peuvent seulement être utilisés sur des jantes qui ont été spécifiquement homologuées par Mercedes-Benz.

Utiliser uniquement des pneus, des jantes et des accessoires éprouvés et homologués par Mercedes-Benz. Certaines caractéristiques, par exemple, la tenue de route, les niveaux de bruit et la consommation de carburant, peuvent autrement être affectées négativement. De plus, lors d'une conduite avec chargement, les variations de dimensions des pneus peuvent causer la mise en contact des pneus avec la carrosserie et les composants de l'essieu. Ceci pourrait endommager les pneus ou le véhicule.

Mercedes-Benz n'accepte aucune responsabilité pour les dommages résultant de l'emploi de pneus, jantes ou accessoires autres que ceux testés et homologués.

Pour plus d'information sur les pneus, les jantes et les combinaisons approuvées, contacter votre Concessionnaire Mercedes-Benz agréé.

i Les pressions des pneus recommandées pour les différentes conditions de fonctionnement se trouvent:

- sur l'étiquette d'information sur les pneus et la charge avec les pressions des

pneus recommandées apposée sur le montant B du côté conducteur

- dans le tableau des pression des pneus, à l'intérieur du volant de remplissage de carburant.

Observer les instructions au sujet des pressions de pneus recommandées et les différentes conditions de fonctionnement (> page 348).

Vérifier les pressions des pneus régulièrement, et seulement lorsque les pneus sont froids. Se conformer aux recommandations d'entretien du fabricant de pneu dans les documents du véhicule.

- i** Remarques sur l'équipement du véhicule – toujours équiper le véhicule:

- avec des pneus de même taille sur un essieu donné (gauche/droit)
- avec le même type de pneu à un temps donné (pneus d'été, pneus d'hiver, pneus MOExtended)

- i** Les pages suivantes contiennent de l'information sur les dimensions des jantes et pneus approuvées pour équiper le véhicule de pneus d'hiver. Les pneus d'hiver ne sont pas disponibles à l'usine comme équipement standard ou comme extra optionel.

Si on désire monter des pneus d'hiver approuvés sur le véhicule, il peut être nécessaire, dans certaines circonstances, d'avoir des jantes d'une grandeur appropriée. Les tailles des pneus d'hiver approuvées peuvent différer de celles des pneus originaux. Celle-ci dépend du modèle et de l'équipement installé à l'usine.

Les pneus, les jantes ainsi que d'autres informations peuvent être obtenus d'un atelier spécialisé qualifié, par exemple un Concessionnaire Mercedes-Benz agréé.

- i** Aperçu des abréviations utilisées dans les tableaux des pneus suivants:

- BA: les deux essieux
- FA: essieu avant
- RA: essieu arrière

Dans le tableau suivant, les combinaisons jante/pneu sont allouées aux modèles de véhicule selon les variétés, par exemple V1, V2 etc.:

V1	C 250, C 250 4MATIC
V2	C 300 4MATIC
V3	C 350, C 350 4MATIC
V4	C 63 AMG

- i** Les combinaisons jantes et pneus ne sont toutes pas disponibles à l'usine pour tous les pays.

Pneus						
	Pneus d'été	Alliage des roues	V1	V2	V3	V4
BA	225/45 R17 91 W MOExtended ^{27, 28}	7.5 J x 17 H2 Déport de roue: 47 mm (1,85 po)	•	•	•	—
FA	225/45 R17 91 W MOExtended ²⁷	7.5 J x 17 H2 Déport de roue: 47 mm (1,85 po)	•	•	•	—
RA	245/40 R17 91 W MOExtended ^{27, 29}	8.5 J x 17 H2 Déport de roue: 58 mm (2,28 po)				
FA	225/40 R18 92 Y XL	7.5 J x 18 H2 Déport de roue: 47 mm (1,85 po)	•	•	•	—
RA	255/35 R18 94 Y XL ²⁹	8,5 J x 18 H2 Déport de roue: 54 mm (2,13 po)				
FA	225/40 R18 92 Y XL	8.0 J x 18 H2 Déport de roue: 50 mm (1,97 po)	•	•	•	—
RA	255/35 R18 94 Y XL ²⁹	8,5 J x 18 H2 Déport de roue: 54 mm (2,13 po)				
FA	225/40 ZR18 92 Y XL	8.0 J x 18 H2 Déport de roue: 50 mm (1,97 po)	•	•	•	—
RA	255/35 ZR18 94 Y XL ²⁹	8,5 J x 18 H2 Déport de roue: 54 mm (2,13 po)				



²⁷ Pneus MOExtended (pneus avec caractéristiques de pneu à plat) seulement en combinaison avec un système actif de perte de pression des pneus ou un moniteur de pression des pneus.

²⁸ pas en combinaison avec suspension sports code 486, groupe maniabilité dynamique code 483 ou code Sports code 950/952.

²⁹ L'utilisation de chaînes à neige n'est pas permise. Observez les remarques dans la section «XChaînes à neige».

	Pneus d'été	Alliage des roues	V1	V2	V3	V4
FA	235/40 ZR18 95 Y XL	8.0 J x 18 H2	–	–	–	•
RA	255/35 ZR18 94 Y XL ²⁹	Déport de roue: 45 mm (1,77 po) 9,0 J x 18 H2 Déport de roue: 54 mm (2,13 po)				
FA	235/35 ZR19 XL	8.0 J x 19 H2	–	–	–	•
RA	255/30 ZR19 XL ²⁹	Déport de roue: 45 mm (1,77 po) 9.0 J x 19 H2 Déport de roue: 54 mm (2,13 po)				





	Pneus toutes-saisons	Alliage des roues	V1	V2	V3	V4
BA	205/55 R16 91 H M+S ³⁰	7 J x 16 H2 Déport de roue: 43 mm (1,69 po)	•	–	–	–
BA	225/45 R17 91 H M+S ²⁸	7.5 J x 17 H2 Déport de roue: 47 mm (1,85 po)	•	•	–	–
FA	225/45 R17 91 H M+S	7.5 J x 17 H2	•	•	•	–
RA	245/40 R17 91 H M+S ²⁹	Déport de roue: 47 mm (1,85 po) 8.5 J x 17 H2 Déport de roue: 58 mm (2,28 po)				

	Pneus d'hiver	Alliage des roues	V1	V2	V3	V4
BA	205/55 R16 91 H M+S  ³⁰	7 J x 16 H2 Déport de roue: 43 mm (1,69 po)	•	–	–	–
BA	225/45 R17 91 H M+S 	7.5 J x 17 H2 Déport de roue: 47 mm (1,85 po)	•	•	•	–

²⁹ L'utilisation de chaînes à neige n'est pas permise. Observez les remarques dans la section «Chaînes à neige».

³⁰ Pas en combinaison avec le groupe Sports code 950/952.

²⁸ pas en combinaison avec suspension sports code 486, groupe maniabilité dynamique code 483 ou code Sports code 950/952.

	Pneus d'hiver	Alliage des roues	V1	V2	V3	V4
BA	225/45 R17 91 H M+S  MOExtended ²⁷	7.5 J x 17 H2 Déport de roue: 47 mm (1,85 po)	•	•	•	—
BA	225/40 R18 92 V XL M+S 	8.0 J x 18 H2 Déport de roue: 45 mm (1,77 po)	—	—	—	•
BA	235/40 R18 95 V XL M+S  ²⁹	8.0 J x 18 H2 Déport de roue: 45 mm (1,77 po)	—	—	—	•
FA	235/40 R18 95 V XL M+S 	8.0 J x 18 H2 Déport de roue: 45 mm (1,77 po)	—	—	—	•
RA	255/35 R18 94 V XL M+S  ²⁹	9.0 J x 18 H2 Déport de roue: 54 mm (2,13 po)	—	—	—	•

Pneus et jantes

Roue de secours d'urgence «Minispare»²⁹

Pneus	Roues	V1	V2	V3	V4
T 125/90 R16 98 M Pression des pneus: 420 kPa (4,2 bar/61 psi)	3.5 B x 16 H2 Déport de roue: 20 mm (0,79 po)	•	•	—	—
T 125/80 R17 99 M Pression des pneus: 420 kPa (4,2 bar/61 psi)	3.5 B x 17 H2 Déport de roue: 20 mm (0,79 po)	—	—	•	—
T 125/70 R18 99 M Pression des pneus: 420 kPa (4,2 bar/61 psi)	3,5 B x 18 H2 Déport de roue: 20 mm (0,79 po)	—	—	—	•

i La pression des pneus spécifiée est imprimée en jaune sur la roue de secours d'urgence/repliable.

²⁷ Pneus MOExtended (pneus avec caractéristiques de pneu à plat) seulement en combinaison avec un système actif de perte de pression des pneus ou un moniteur de pression des pneus.

²⁹ L'utilisation de chaînes à neige n'est pas permise. Observez les remarques dans la section «XChaînes à neige».

Information utile	378
Remarques sur les données techniques	378
Pièces de rechange Mercedes-Benz	378
Garantie	379
Plateaux d'identification	379
Produits d'entretien et contenances	381
Données du véhicule	388

Information utile

- i** Ce Guide du conducteur décrit tous les dispositifs, de série ou optionnels, offerts pour le véhicule au moment de la publication du Guide. Des différences sont possibles entre les pays. À noter qu'il est possible que votre véhicule ne soit pas équipé de toutes les caractéristiques décrites dans le présent guide. Ceci s'applique également aux systèmes et fonctions portant sur la sécurité du véhicule.
- i** Veuillez lire l'information sur les ateliers spécialisés (▷ page 27).

Remarques sur les données techniques

- i** Les données indiquées ici réfèrent spécifiquement à un véhicule avec équipement standard. Consulter un Concessionnaire Mercedes-Benz agréé pour les données pour tous les véhicules et les variétés de garniture.

Pièces de rechange Mercedes-Benz

Tous les Concessionnaires Mercedes-Benz agréés disposent d'un stock de pièces de rechange d'origine Mercedes-Benz indispensables à l'entretien et aux réparations. En outre, des centres d'approvisionnement implantés stratégiquement assurent la distribution rapide et fiable des pièces.

Plus de 300 000 différentes pièces de rechange sont disponibles pour les modèles Mercedes-Benz.

Les pièces de rechange Mercedes-Benz d'origine sont soumises aux plus rigoureux contrôles de qualité. Chaque pièce a été spécialement étudiée, fabriquée ou choisie et adaptée aux véhicules Mercedes-Benz.

Par conséquent, seules les pièces de rechange Mercedes-Benz d'origine devraient être installées.

AVERTISSEMENT

La sécurité en conduite pourrait être compromise si des pièces, pneus, roues et accessoires relatifs à la sécurité non approuvés par Mercedes-Benz sont installés.

Ceci pourrait entraîner des anomalies de fonctionnement des systèmes relatifs à la sécurité, par exemple le système de freinage. Dans un tel cas, le conducteur risque de perdre le contrôle du véhicule et de causer un accident.

C'est la raison pour laquelle Mercedes-Benz recommande d'utiliser des pièces d'origine Mercedes-Benz ou des pièces de qualité équivalente. N'utiliser que des pneus, roues et accessoires qui ont été spécifiquement approuvés pour votre véhicule.

- !** Les coussins gonflables et les rétracteurs-enrouleurs d'urgence, de même que les unités de contrôle et les capteurs des systèmes de retenue, pourraient avoir été installés aux endroits suivants du véhicule:

- les portes
- les montants de portes
- les seuils de portes
- les sièges
- le tableau de bord
- le combiné d'instruments
- la console centrale

Ne pas installer d'accessoires tels que des systèmes audio à ces endroits. Ne pas effectuer de réparations ou de soudure. Ceci pourrait nuire au bon fonctionnement des systèmes de retenue.

Faire installer les accessoires d'après marché dans un atelier spécialisé. À cette fin, Mercedes-Benz recommande de contacter un Concessionnaire Mercedes-Benz agréé.

Remarque environnementale

Daimler AG fournit également des appareils importants remis en état et des pièces de même qualité que les pièces neuves. Ils sont couverts par la même garantie limitée que des pièces neuves.

Lors de la commande de pièces d'origine Mercedes-Benz, toujours préciser le numéro d'identification du véhicule (NIV) (▷ page 379) ainsi que le numéro du moteur (▷ page 380).

Garantie

Le carnet d'entretien et de garantie de votre Mercedes-Benz contient toutes les explications détaillées relatives aux garanties du véhicule.

Un Concessionnaire Mercedes-Benz agréé échangera ou réparera toute pièce défectueuse installée en équipement d'origine sur le véhicule en accord avec les garanties suivantes:

- La garantie limitée de véhicule neuf
- La garantie des dispositifs antipollution
- La garantie de performance antipollution
- La garantie des systèmes antipollution des États de la Californie, du Connecticut, du Maine, du Massachusetts, de New-York, de Pennsylvanie, du Rhode Island et du Vermont .
- Les lois d'exécution de la garantie des États (Lemon Laws)

Les pièces et accessoires de rechange sont couverts par les garanties sur les pièces et accessoires Mercedes-Benz. Vous pouvez en obtenir copie auprès de votre Concessionnaire Mercedes-Benz.

- ❗ En cas de perte du carnet d'entretien et de garantie, un Concessionnaire Mercedes-Benz agréé se fera un plaisir de le remplacer. Il vous sera envoyé par la poste.

Plateaux d'identification

Plateau d'identification du véhicule avec numéro d'identification (NIV) et numéro de peinture

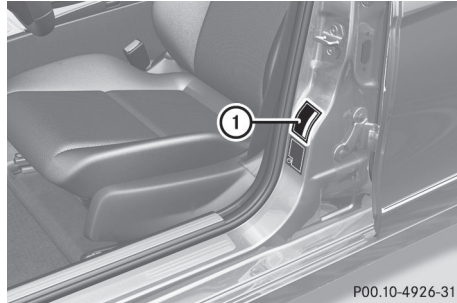

P00.10-4926-31

- ▶ Ouvrir la porte du conducteur. La plaque d'identification du véhicule sera visible ①.

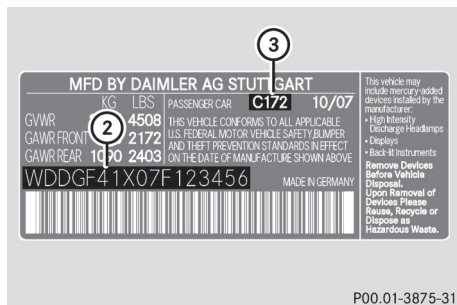

P00.01-3875-31

Exemple: plaque d'identification du véhicule (É.-U. seulement)

- ② NIV
- ③ Code de peinture

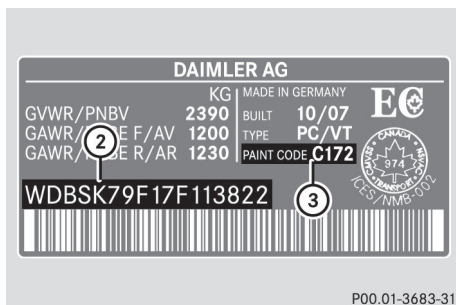

P00.01-3683-31

Exemple: plaque d'identification du véhicule (Canada seulement)

- ② NIV
- ③ Code de peinture

i Les données montrées sur la plaque d'identification sont fournies en exemple. Ces données diffèrent selon le véhicule et peuvent être différentes de celles indiquées ici. La plaque d'identification du véhicule fournit les données s'appliquant à votre véhicule.

Numéro d'identification du véhicule (NIV)

Le numéro d'identification du véhicule (NIV) se trouve aux endroits suivants:

- sur la plaque d'identification du véhicule (▷ page 379)
- dans la partie inférieure du pare-brise (▷ page 380)

En plus d'être imprimé sur la plaque d'identification du véhicule, le numéro d'identification du véhicule (NIV) est également imprimé sur la carrosserie du véhicule.

Il se trouve sur le plancher devant le siège avant droit.

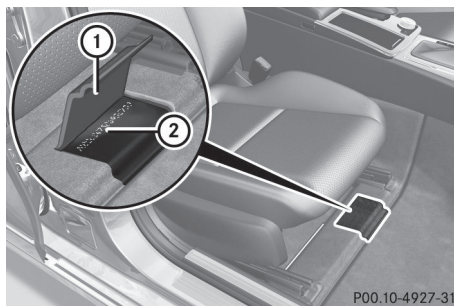

P00.10-4927-31

- ▶ Faire glisser le siège avant droit à sa position la plus reculée.
- ▶ Rabattre le couvercle du plancher ① vers le haut.

Le conducteur peut voir la plaque d'identification du véhicule (VIN) ②.

Numéro du moteur

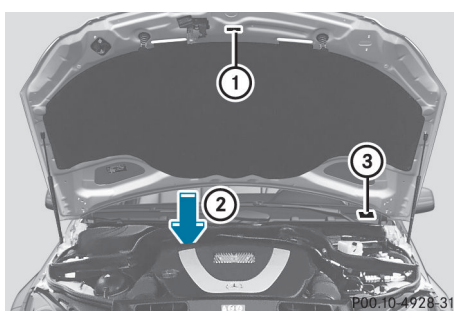

P00.10-4928-31

- ① Plaque d'information antipollution, incluant la certification des normes d'émissions fédérales et de la Californie
- ② Numéro de moteur (estampé dans le carter du moteur)
- ③ NIV (sur le rebord inférieur du pare-brise)

Produits d'entretien et contenances

Remarques importantes sur la sécurité

Les liquides d'entretien comprennent:

- carburants (par exemple essence, diesel)
- lubrifiants (par exemple, huile moteur, huile de transmission)
- liquide de refroidissement
- liquide de frein
- liquide de lave-glace de pare-brise

Les composantes du véhicule et leurs lubrifiants respectifs doivent correspondre. Il faut donc utiliser uniquement des produits qui ont été éprouvés et homologués par Mercedes-Benz.

De l'information sur les produits éprouvés et homologués peuvent être obtenus chez un Concessionnaire Mercedes-Benz agréé ou sur internet à <http://www.mbusa.com> (É.-U. seulement).

ATTENTION

Se conformer à tous les règlements en application concernant la manutention, l'entreposage et l'élimination des liquides d'entretien. Autrement, des risques sont possibles pour les humains ou l'environnement.

Conserver les liquides d'entretien hors de la portée des enfants.

Pour des raisons de santé, éviter le contact direct des liquides avec la peau ou les vêtements.

Si un liquide d'entretien est avalé, contacter un médecin immédiatement.

Contenances

Les valeurs manquantes n'étaient pas disponibles au moment de la publication.

	Modèle	Contenances	Carburant, liquide de refroidissement, lubrifiants, etc.
Huile moteur et filtre	C 250	5,5 l (5,8 ptes amér.)	Huiles moteur approuvées
	C 250 4MATIC ³¹ C 300 4MATIC	7,0 l (7,4 ptes amér.)	
	C 350 C 350 4MATIC ³¹		
	C 63 AMG ³²	8,5 l (9,0 ptes amér.)	
Système de refroidissement	C 250	Environ 7,2 l (7,6 ptes amér.)	MB 325.0 ou MB 326.0 inhibiteur anticorrosion/antigel
	C 250 4MATIC ³¹ C 300 4MATIC	Environ 8,4 l (8,9 ptes amér.)	
	C 350 C 350 4MATIC ³¹		
	C 63 AMG	Environ 11,7 l (12,4 ptes amér.)	
Capacité du réservoir	C 250	59,0 l (15,6 gal. amér.)	Essence super sans plomb (indice d'octane d'au moins 91, valeur moyenne entre 96 RON/86 MON)
	Tous les modèles excepté C 250	66,0 l (17,4 gal. amér.)	
Réserve	Tous les modèles excepté les véhicules AMG	Environ 8,0 l (2,1 gal. amér.)	
	C 63 AMG	Environ 14,0 l (3,7 gal. amér.)	

³¹ Canada seulement.

³² Incluant le refroidisseur d'huile externe.

	Modèle	Contenances	Carburant, liquide de refroidissement, lubrifiants, etc.
Système de nettoyage du pare-brise/phares	C 250 C 350 C 350 4MATIC ³¹ C 63 AMG	3,5 l (3,7 ptes amér.)	Concentré de lave-glace MB ³³ (▷ page 388) Rapport de mélange pour liquide de lave-glace (▷ page 388)
	C 250 4MATIC ³¹ C 300 4MATIC	6,0 l (6,3 ptes amér.)	

Carburant

Remarques importantes sur la sécurité

ATTENTION

L'essence est très inflammable et toxique. Elle peut entraîner de violentes brûlures et causer des blessures graves.

Ne jamais permettre la présence d'étincelles, flammes ou cigarettes près du carburant.

Arrêter le moteur avant de refaire le plein.

En présence de carburant, éviter d'inhaler les vapeurs et tout contact avec la peau ou les vêtements.

Le contact direct du carburant sur la peau, ou l'aspiration de vapeurs de carburant sont nuisibles à la santé.

Essence super sans plomb

I Afin d'assurer la longévité et la parfaite performance du moteur, utiliser uniquement de l'essence super sans plomb.

Si l'essence super sans plomb n'est pas disponible et que de l'essence régulière doit être utilisée; observer les précautions suivantes:

- ne remplir le réservoir qu'à moitié avec de l'essence sans plomb régulière et

compléter dès que possible avec de l'essence super sans plomb.

- ne pas conduire à la vitesse maximale.
- éviter les accélérations soudaines.
- si le véhicule transporte une charge légère, par exemple deux passagers sans bagages, ne pas permettre au moteur de tourner à plus de 3,000 tr/mi.
- si le véhicule est complètement chargé ou qu'il roule sur des terrains montagneux, de pas appuyer sur l'accélérateur à plus de $\frac{2}{3}$ la course de la pédale.

Véhicules à carburant mixte

Remarques importantes sur la sécurité

Les véhicules à carburant mixte sont identifiables par l'étiquette à l'intérieur du volet de remplissage de carburant.

Les véhicules à carburant mixte peuvent fonctionner avec de l'essence super sans plomb et de l'éthanol (E85) ou un mélange des deux. Le carburant éthanol (E85) est un mélange d'environ 85% d'éthanol et 15% d'essence sans plomb.

ATTENTION

Le carburant éthanol (E85) et ses émanations sont hautement inflammables, toxiques et

³¹ Canada seulement.

³³ Mélangé avec de l'eau ou liquide de lave-glace prémélangé avec protection antigel.

brûlent facilement. Le carburant éthanol peut causer de graves blessures si allumé, ou à son contact ou en respirant ses vapeurs. Éviter d'inhaler les vapeurs d'éthanol et tout contact avec la peau. Éteindre toute flamme nue avant de refaire le plein. Ne jamais permettre la présence d'étincelles ou cigarettes près de l'éthanol.

Changement de type de carburant

Pour obtenir une meilleure performance en conduite, il est recommandé d'utiliser l'un ou l'autre carburant. Éviter l'alternance régulière entre deux types de carburant.

En changeant de type de carburant, s'assurer que les conditions suivantes sont remplies:

- le niveau de carburant est inférieur à la moitié.
- le niveau de carburant est au-dessus du niveau de réserve. Ceci est identifiable lorsque le témoin de la réserve de carburant n'est pas allumé.
- plus que 20 litres (5 gallons) de carburant sont ajoutés.
- le moteur est arrêté avant de refaire le plein.
- immédiatement après avoir fait le plein, le moteur est redémarré et fonctionne pendant au moins 5 minutes.

Ces précautions devraient prévenir la possibilité de difficultés du moteur qui surviennent en changeant pour un type différent de carburant.

Si le moteur ne fonctionne toujours pas correctement, refaire le plein avec au moins 12 l (3 gal amér.) d'essence super sans plomb. Ceci peut améliorer le fonctionnement du moteur.

Consommation de carburant

L'éthanol (E85) contient moins d'énergie par gallon que l'essence. Pour que la performance du moteur avec l'éthanol (E85) soit semblable à celle obtenue en utilisant de l'essence, le moteur doit brûler plus de carburant éthanol. Par conséquent, il est

prévu que la consommation de carburant augmentera avec le carburant éthanol (E85), en comparaison à la consommation d'essence.

Entretien

Informez le Concessionnaire Mercedes-Benz agréé que le véhicule fonctionne ou a fonctionné avec de l'éthanol (E85).

Basses températures extérieures

Les temps de démarrage peuvent augmenter significativement à des températures inférieures à 0 °C (32 °F). À de basses températures extérieures, Mercedes-Benz recommande l'usage d'un chauffage auxiliaire. Pour plus d'information, consultez un Concessionnaire Mercedes-Benz agréé. Des soubresauts peuvent également être ressentis à de basses températures extérieures jusqu'à ce que le moteur soit complètement réchauffé.

L'éthanol (E85) ne convient pas pour être utilisé si la température extérieure chute sous -10 °C (14 °F).

Hautes températures extérieures

À des températures supérieures à 35 °C (95 °F), le temps requis pour la procédure de démarrage peut augmenter et être accompagné d'un soubresaut suivant le départ.

Exigences en carburant

Utiliser uniquement de l'essence super sans plomb. L'indice d'octane devrait être au moins de 91. Des détails se trouvent sur la pompe. L'indice d'octane est une valeur moyenne entre l'indice d'octane recherche (RON) et l'indice d'octane moteur (MON): $(RON + MON) / 2$, également connu sous le nom d'indice antidétonant.

L'essence reformulée (RFG) et/ou l'essence sans plomb contenant des additifs peut être utilisée. Cependant, la concentration des additifs dans le carburant doit être inférieure à 10%, par exemple

- Ethanol
- TAME
- ETBE
- IPA
- TBA

Pour MTBE, la concentration ne doit pas dépasser 15%.

La concentration de méthanol dans l'essence incluant d'autres additifs ne doit pas dépasser 3%.

Il est interdit d'employer des mélanges d'éthanol et de méthanol. Le gasohol composé de 10 % d'éthanol et de 90 % d'essence sans plomb est permis.

Tous ces mélanges de carburant doivent remplir les exigences en carburant, par exemple:

- indice antidétonant
- point d'ébullition
- pression de vapeur

Additifs à l'essence

Un des principaux problèmes de la piètre qualité du carburant est qu'il forme des dépôts causés par le processus de combustion de l'essence. Mercedes-Benz recommande d'utiliser des marques de carburant qui contiennent des additifs.

Des dépôts peuvent se former si des carburants sans additifs sont utilisés pendant une plus longue période de temps. Ces dépôts pourraient se former sur les soupapes d'admission et dans la chambre de combustion.

Ceci peut entraîner des problèmes de fonctionnement du moteur, par exemple:

- plus longue phase de réchauffage
- ralenti irrégulier

- bruit de moteur
- ratés
- perte de puissance

Des dépôts de carbone peuvent se former si la disponibilité d'essence avec les additifs appropriés est insuffisante (dans certaines régions). Dans ce cas, Mercedes-Benz recommande l'utilisation d'additifs qui ont été approuvés pour les véhicules Mercedes-Benz.

Consulter un Concessionnaire Mercedes-Benz agréé où aller sur le site Internet <http://www.mbusa.com> (É.-U. seulement) pour une liste des produits approuvés. Se conformer aux instructions pour l'emploi sur l'étiquette du produit.

Ne pas mélanger d'autres additifs au carburant. Ceci entraîne des coûts inutiles et pourrait endommager le moteur.

! Ne pas refaire le plein avec du carburant ordinaire et ne pas utiliser d'additifs non testés et approuvés pour les véhicules Mercedes-Benz. Autrement, des dommages ou des anomalies du système de carburant peuvent survenir.

Huile moteur

Il est important de se rappeler ce qui suit

Les huiles à moteur conviennent à la performance des moteurs Mercedes-Benz et aux intervalles d'entretien. Par conséquent, n'utiliser que les huiles et filtres moteur approuvés pour les véhicules dotés des systèmes d'entretien.

Pour obtenir une liste des huiles moteur et filtres approuvés, consulter un Concessionnaire Mercedes-Benz agréé. Ou visiter <http://www.mbusa.com> (É.-U. seulement).

! Ne jamais utiliser d'huile moteur ou de filtre à huile d'une spécification autre que celle nécessaire pour remplir les intervalles

d'entretien prescrits. Ne jamais changer l'huile moteur ou le filtre à huile afin d'obtenir des intervalles de remplacement plus longs que ceux prescrits. Autrement, des dommages pourraient être causés au moteur ou au dispositif antipollution d'après traitement.

Suivre les instructions dans l'affichage de l'intervalle d'entretien concernant le changement d'huile. Autrement, le moteur et le dispositif antipollution d'après traitement pourraient être endommagés.

Le tableau montre quelles huiles moteur ont été approuvées pour votre véhicule.

Les valeurs manquantes n'étaient pas disponibles au moment de la publication.

Modèle	Modèle de moteur	Approbation MB
C 250	271	229.3, 229.5, 229.51
C 250 4MATIC ³⁴ C 300 4MATIC	272	229.5
C 350 C 350 4MATIC ³⁴	276	
C 63 AMG	156	229.5 ³⁵

i L'approbation MB est indiquée sur les contenants d'huile.

Additifs

! Ne pas utiliser d'additifs dans l'huile moteur. Ceci pourrait endommager le moteur.

Viscosité de l'huile moteur

La viscosité décrit les caractéristiques de circulation d'un liquide. Si une huile moteur a

une grande viscosité, ceci signifie qu'elle est épaisse; une basse viscosité signifie qu'elle est faible.

Sélectionner une huile moteur avec classification adéquate SAE (viscosité) pour les températures extérieures. Le tableau suivant montre la classification SAE à utiliser. Les caractéristiques de basse température des huiles moteur peuvent se détériorer significativement, par exemple en raison de l'âge, de la suie ou des dépôts de carburant. Il est alors extrêmement important d'effectuer des changements d'huile réguliers avec une huile moteur approuvée avec la classification SAE appropriée.

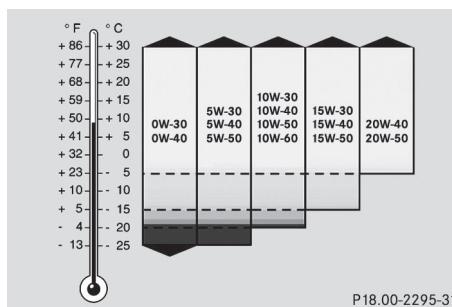

Frigorigène du système de climatisation

Le système de climatisation est rempli avec du frigorigène R134a et un lubrifiant spécial PAG.

! Ne jamais utiliser de frigorigène R 12 (CFC) ou des lubrifiants minéraux. Autrement, le système de climatisation pourrait être endommagé.

³⁴ Canada seulement.

³⁵ Restriction: seulement les huiles moteur SAE 0W-40 ou SAE 5W-40 peuvent être utilisées.

Liquide de frein

AVERTISSEMENT

Sur une période de temps, le liquide de frein absorbe constamment l'humidité de l'air; ceci diminue son point d'ébullition.

Si le point d'ébullition du liquide de frein est trop bas, des poches de vapeur peuvent se former dans le système de freinage lorsque les freins sont appliqués fortement (par exemple en descendant une pente). Ceci pourrait nuire à l'efficacité du freinage.

Le liquide de frein devrait être renouvelé à intervalles réguliers. Les intervalles de changement de liquide de frein se trouvent dans le carnet d'entretien.

Seul un liquide de frein approuvé par Mercedes-Benz est recommandé. Des informations concernant les liquides de frein approuvés peuvent être obtenues de tout Concessionnaire Mercedes-Benz agréé ou sur Internet à <http://bevo.mercedes-benz.com>.

Liquide de refroidissement

Remarques importantes sur la sécurité

Le liquide de refroidissement est un mélange d'eau et de produit inhibiteur anticorrosion/antigel. Il exécute les tâches suivantes:

- la protection contre la corrosion
- la protection antigel
- l'augmentation du point d'ébullition

Le système de refroidissement du moteur est rempli de liquide de refroidissement à l'usine, et contient un inhibiteur anticorrosion/antigel qui assure une protection jusqu'à environ 37°C (35°F).

! N'ajouter que du liquide de refroidissement qui a été prémélangé avec la protection antigel requise. Sinon, le moteur risque d'être endommagé.

Pour plus d'information sur les liquides de refroidissement et le remplissage,

consulter la section sur les spécifications des produits d'entretien Mercedes-Benz, MB Approval 3 10.1, par exemple sur l'Internet à <http://bevo.mercedes-benz.com>. Vous pouvez aussi contacter un Concessionnaire Mercedes-Benz agréé.

! Toujours utiliser un mélange de liquide de refroidissement approprié, même dans les pays où des températures élevées prévalent.

Autrement, le système de refroidissement du moteur n'est pas protégé suffisamment contre la corrosion et la surchauffe.

Si le liquide de refroidissement a une protection antigel jusqu'à -37 °C (-35 °F), le point d'ébullition du liquide de refroidissement sous des conditions de fonctionnement est environ de 130 °C (266 °F).

Le véhicule comporte un certain nombre d'éléments en aluminium. Les composantes en aluminium du moteur rendent nécessaire l'utilisation de liquide de refroidissement inhibiteur anticorrosion/antigel formulé spécialement pour protéger les pièces en aluminium. L'utilisation d'autres inhibiteurs anticorrosion/antigel sans ces caractéristiques affectent la durabilité.

Le liquide de refroidissement doit être utilisé pendant toute l'année afin de maintenir la protection nécessaire contre la corrosion et d'assurer une protection contre la surchauffe. L'information sur les intervalles de renouvellement se trouve dans le carnet d'entretien.

L'intervalle de renouvellement est déterminé par le type de liquide de refroidissement et la conception du système de refroidissement du moteur. L'intervalle de renouvellement dans le carnet d'entretien est valide uniquement si le liquide de refroidissement est renouvelé ou rempli avec des produits approuvés par Mercedes-Benz. Donc, utiliser uniquement MB 325.0 ou 326.0 anticorrosion/antigel ou

un autre produit de même spécification approuvé par Mercedes-Benz.

De l'information sur d'autres produits de même spécifications qui sont approuvés par Mercedes-Benz peut être obtenue chez tout Concessionnaire Mercedes-Benz agréé ou sur Internet à <http://bevo.mercedes-benz.com>.

Le liquide de refroidissement est vérifié à chaque visite d'entretien chez un Concessionnaire Mercedes-Benz agréé.

La concentration d'inhibiteur anticorrosion/antigel dans le système de refroidissement du moteur devrait:

- être au moins de 50%. Ceci protégera le système de refroidissement du moteur contre le gel jusqu'à environ -37 °C (-35°F).
- ne pas dépasser 55% (protection antigel à -45 °C [-49 °F]); autrement, la chaleur ne se dissipera pas aussi efficacement.

Si le niveau de liquide de refroidissement est trop bas, un mélange d'eau et de MB 325.0 anticorrosion/antigel devrait être ajouté.

Faire vérifier le système de refroidissement du moteur pour déceler les fuites possibles.

Système de nettoyage du pare-brise/phares

ATTENTION

Le solvant/antigel de lave-glace est très inflammable. Ne pas répandre de solvant/antigel de lave-glace sur les pièces chaudes du moteur, au risque d'un incendie et de brûlures. L'utilisateur pourrait subir de graves brûlures.

Utiliser le concentré de liquide de lave-glace MB «MB SummerFit» à des températures supérieures au point de congélation.

- Mélanger 1 partie de MB SummerFit dans 100 parties d'eau.

Utiliser le concentré de liquide de lave-glace MB «MB WinterFit» à des températures inférieures au point de congélation.

- À des températures inférieures à - 10 °C (14 °F): mélanger 1 partie de MB WinterFit à 2 parties d'eau.
- À des températures inférieures à - 20 °C (- 4 °F): mélanger 1 partie de MB WinterFit à 1 partie d'eau.
- À des températures inférieures à - 29 °C (- 20,2 °F): mélanger 1 partie de MB WinterFit à 1 partie d'eau.

 Seulement SummerFit et WinterFit peuvent être mélangés. Dans le cas contraire, les jets pourraient se bloquer.

Données du véhicule

Noter ce qui suit pour les données spécifiques du véhicule:

- Les hauteurs spécifiées peuvent varier selon:
 - les pneus
 - la charge
 - les conditions de la suspension
 - l'équipement optionnel

Les valeurs manquantes n'étaient pas disponibles au moment de la publication.

Tous les modèles

Longueur du véhicule	4630 mm (182,3 po)
Largeur du véhicule incluant les rétroviseurs	2008 mm (79,1 po)
Hauteur du véhicule	1444 mm (56,9 po)
Empattement	2760 mm (108,7 po)
Voie avant	1541 mm (60,7 po)

Tous les modèles	
Voie arrière	1544 mm (60,8 po)
Rayon de braquage	10,84 m (35,57 pi)
Charge maximale sur le toit	
Charge maximale coffre	Maximum 100kg (220lb)

C 63 AMG	
Longueur du véhicule	4712 mm (185,5 po)
Largeur du véhicule incluant les rétroviseurs	2008 mm (79,1 po)
Hauteur du véhicule	1433 mm (56,4 po)
Empattement	2765 mm (108,9 po)
Voie avant	1569 mm (61,8 po)
Voie arrière	1525 mm (60,0 po)
Rayon de braquage	11,10 m (36,42 pi)

Détails de publication

Internet

Pour plus d'information concernant les véhicules Mercedes-Benz et Daimler AG, visiter les sites Web suivants:

<http://www.mbusa.com> (É.-U. seulement)

<http://www.mercedes-benz.ca> (Canada seulement)

Bureau des publications

Toute reproduction, traduction ou réimpression quelconque, en tout ou en partie, est strictement interdite sans la permission écrite expresse de Daimler AG.



2045843582-F

N° de commande 6515 0749 43 Référence 204 584 35 82-F Edition A 2012